



F7BC24*1

**AUTOMATIC ESPRESSO
COFFEE MAKER**

**MACHINE A CAFÉ
ESPRESSO AUTOMATIQUE**

**CAFETERA EXPRES
AUTOMÁTICA**

EN USE - MAINTENANCE

FR UTILISATION - ENTRETIEN

ES USO - MANTENIMIENTO

INDEX	PAG.
1 - Introduction	2
Symbols used in these instructions	2
Letters in brackets	2
Troubleshooting and repairs	2
2 - Safety	3
Fundamental safety warnings	3
Important safeguards	3
Save these instructions	5
Designated use	6
Instructions	6
Cleaning and maintenance of materials in contact with food	6
Installing the appliance	6
Connecting the appliance	6
3 - Built-in installation	7
4 - Description	9
Description of the appliance	10
Description of the control panel	10
Description of milk container and accessories	10
5 - Using the appliance for the first time	13
6 - Turning on and heating up	14
7 - Making coffee using coffee beans	15
8 - Changing the quantity of coffee in the cup	16
9 - Adjusting the coffee mill	16
10 - Preparing coffee with pre-ground coffee (instead of beans)	17
11 - Delivering hot water	17
12 - Rinse function	17
13 - Changing the quantity of hot water	17
14 - Making cappuccino	18

INDEX	PAG.
15 - Changing the quantity of coffee and milk for cappuccino	19
Changing the quantity of milk	19
Changing the quantity of coffee	19
16 - Cleaning	20
Cleaning the coffee maker	20
Cleaning the waste coffee container	20
Cleaning the drip tray	20
Cleaning the water tank	20
Cleaning the spouts	20
Cleaning the pre-ground coffee funnel	20
Cleaning the inside of the coffee maker	20
Cleaning the brewing unit	21
Cleaning the milk container	21
17 - Changing and setting menu parameters	23
Setting the language	23
Changing the length of time the appliance remains on	23
Setting the clock	23
Setting auto-start time	23
Changing coffee temperature	23
Setting water hardness	24
Programming coffee	24
Programming cappuccino	24
Programming water	24
Descaling	24
Resetting default values (reset)	25
Statistics	25
Buzzer	25
Adjusting contrast	25
18 - Turning the appliance off	26
19 - Technical specification	26
20 - Displayed Messages	27
21 - Turning the appliance off	28

Symbols used in these instructions

Important warnings are identified by these symbols. It is vital to respect these warnings. Failure to observe the instructions could result in electric shock, serious injury, burns, fire or damage to the appliance.

DANGER!

Failure to observe the warning could result in possibly life threatening injury from electric shock.

IMPORTANT!

Failure to observe the warning could result in injury or damage to the appliance.

DANGER OF BURNS!

Failure to observe the warning could result in scalds or burns.

N.B.!

This symbol identifies important advice or information for the user.

Letters in brackets

The letters in brackets refer to the legend in the Description of the Appliance.

Troubleshooting and repairs

In the event of problems, follow the information given in the sections "Displayed messages" and "Troubleshooting". If this does not resolve the problem, you should consult Customer Services. For repairs, contact Customer Services only.

Fundamental safety warnings

The appliance is not intended for use by persons (including children) with reduced physical, sensory or mental capabilities, or lack of experience and knowledge, unless they have been given supervision or instruction concerning use of the appliance by a person responsible for their safety.

Children should be supervised to ensure that they do not play with the appliance.

Designated use: this appliance is designed and made to prepare coffee and milk based beverages and hot water. Any other use is considered improper and thus dangerous. The manufacturer is not liable for damage deriving from improper use of the appliance.

The surface of the heating element remains hot after use and the outside of the appliance may retain the heat for several minutes depending on use.

Clean all the components thoroughly, taking particular care with parts in contact with the coffee and milk.

Cleaning and user maintenance shall not be made by children without supervision.

Never immerse the appliance in water.

CAUTION!

To prevent damage to the appliance do not use alkaline cleaning agents when cleaning, use a soft cloth and a mild detergent.

This is an household appliance only. It is not intended to be used in: staff kitchen areas in shops, offices and other working environments; farm houses; by clients in hotels, motels and other residential type environments; bed and breakfast type environments. If the plug or power cable is damaged, it must be replaced by customer services only to avoid all risk. Appliances with removable cord: avoid splashes of water on the power cord connector or socket at the back of the appliance.

WARNING!

Models with glass surfaces: do not use the appliance if the surface is cracked.

Important safeguards

When using electrical appliances, basic safety precautions should always be followed, including the following.

Read all instructions before installation or use of the coffee system.

Please read these instructions carefully to prevent accidents and machine damage.

This appliances is for household use only, to prepare espresso, cappuccino and coffee. Do not use appliance other than for its intended use. Any other use could be dangerous. The manufacturer cannot be held responsible for damage caused by improper use of the appliance.

Electrical safety

- Before connecting the appliance to the electrical supply make sure that the voltage and frequency listed on the data plate correspond with the household electrical supply. If in doubt, consult a qualified technician.
- The appliance must be properly installed before operation to ensure that no electrical components are accessible. Ensure that power is not supplied to the appliance while installation work, repairs or maintenance is performed.
- Be certain your appliance is properly installed and grounded by a qualified technician. To guarantee the electrical safety of this appliance, continuity must exist between the appliance and effective grounding system. It is imperative that this basic safety requirement be met. If there is any doubt, have the electrical system of the house checked by a qualified electrician. The manufacturer cannot be held responsible for damages caused by the lack, or inadequacy, of an effective grounding system.
- Do not use an extension cord to connect the appliance to electricity. Extension cord doesn't guarantee the required safety of the appliance (danger of overheating).
- Before service or maintenance disconnect the power supply by either switching off the main switch and unplugging the unit.
- Install or locate this appliance only in accordance with the provided installation instructions.
- Installation work and repairs must be only performed by a trained technician in accordance with national and local safety regulations. Repairs and other work by unauthorized persons could be dangerous and may void the warranty.

- Only use original spare parts. Only then can the manufacturer guarantee the safety of this machine.
- Never open the outer casing of the appliance. Tampering with electrical connections or components and mechanical parts is dangerous and may cause machine damage.
- If the machine is installed in combination with other appliances, a protective base should be installed between the appliance and the unit.
- Do not install or use outdoors even if installed in the display cabinet.
- To protect against fire, electric shock and injury to persons do not submerge the cord or plugs in water or other liquids.
- To reduce the risk of injury, do not drape cord over the counter top or table top where it can be pulled on by children or tripped over unintentionally.
- Do not let the cord hang over the edge of a table or counter, or touch hot surfaces.
- Do not operate any appliance with a damaged cord or plug, or after the appliance malfunctions or has been damaged in any manner.
- Return appliance to an authorized service facility for examination, repair or adjustment.
- To disconnect turn the machine off, switch off the main switch then remove the plug from the wall outlet.

Use

The coffee system must be maintained daily to prevent the growth of harmful bacteria and mold. Please read the Cleaning section of the booklet.

IMPORTANT!

Do not look directly or with an optical instrument into the lighting.

DANGER OF BURNS!

Risk of burns when dispensing hot beverages, they are extremely hot.

- Do not touch hot surfaces. Use handles or knobs.
 - To avoid injuries allow the coffee system to cool before cleaning or putting on and taking off parts. Turn the machine off at the main switch when not in use and before cleaning.
 - Only fill the water tank with cold, fresh tap water. Warm or hot water, or any other liquids may damage the machine.
 - The water should be changed daily to prevent bacteria or mold growth.
 - Do not use mineral water. Mineral water leads to heavy calcium buildup in the machine that can damage the unit.
 - Do not fill anything but coffee beans into the beans container. Do not fill ground coffee in the beans container, it will damage the grinding unit.
 - Sugar can damage the appliance! Caramelized or otherwise pre-treated coffee beans or other sugar containing beverages must not be put in the machine.
 - Never place a cup with an alcohol-coffee mixture underneath the coffee dispenser. Plastic parts of the unit could catch fire!
 - The hot water and steam dispensed could cause scalding. These functions must be used carefully. Never hold any parts of the body under the steam nozzle or the hot water dispenser. The machine must never be used to clean objects.
 - Never use a steam cleaner to clean the appliance. Pressurized steam could damage electrical components and cause a short circuit.
 - The appliances must be descaled regularly with the supplied descaling tablets. In areas with very hard water the machine may need to be descaled more often. The manufacturer cannot be held responsible for damages resulting from insufficient descaling.
 - Only use the descaling tablets. Take care to use the correct mixture of water and descaler, otherwise it may cause damage.
 - Never make coffee, hot water or steam when the appliance is extracted. Always make sure the appliance is inactive before extracting it. Failure to observe this precaution could lead to damage to the appliance! The only exception is adjusting the coffee mill which must be done with the machine out (see the section "Adjusting the coffee mill").
 - Do not place on or near a hot gas or electric burner, or in a heated oven.
- Persons which lack physical, sensory or mental abilities or experience with the machine should not use it without supervision or instruction by a responsible person.
 - Close supervision is necessary when any appliance is used by or near children.

Save these instructions

THIS APPLIANCE IS FOR HOUSEHOLD USE ONLY

IMPORTANT!

Do not allow children and animals to stop or linger near the appliance when it is pulled out of the cabinet.

Do not leave the machine pulled out of the cabinet when it is being used.

Do not leave the machine pulled out of the cabinet when it is not needed.

Install the machine according to the instructions in the handbook to guarantee there are no spills when it is pulled out from the cabinet.

The rail fixing panel must have a thickness suited to the fixing screws provided.

The panel material must be suited to the machine weight of approximately 55lb (25kg).

WARNING!

Surfaces marked with this symbol become hot during use (the symbol is present in certain models only).

DANGER!

This is an electrical appliance, it is therefore important to respect the following safety warnings:

- Never touch the appliance with damp hands.
- Never touch the plug with damp hands.
- Make sure the socket used is freely accessible at all times, enabling the appliance to be unplugged when necessary.
- Unplug directly from the plug only.
- Never pull the power cable as you could damage it.
- To disconnect the appliance completely, place the main switch (A23) on the side of the appliance in the 0 position.
- If the appliance is faulty, do not attempt to repair. Turn it off using the main switch (A23), unplug from the mains socket and contact Customer Services.

IMPORTANT!

Keep all packaging (plastic bags, polystyrene foam) away from children.

CHOKING HAZARD

The appliance might contain small parts. Some of those small parts might be required to get disassembled during cleaning and maintenance operations. Handle with care and keep small parts out of reach of children.

DANGER OF BURNS!

This appliance produces hot water and steam may form while it is in operation.

Avoid contact with splashes of water or hot steam. Use knobs and handles.

IMPORTANT!

Do not grasp the coffee maker when it is out of the cabinet.

Do not rest recipients containing liquids or inflammable or corrosive materials on top of the appliance. Place the accessories required to make the coffee (the measure for example) in the special holder.

Do not rest large objects which could obstruct movement or unstable objects on the appliance.

Do not allow children and animals to stop or linger near the appliance when it is pulled out of the cabinet.

Do not leave the machine pulled out of the cabinet when it is being used.

Do not leave the machine pulled out of the cabinet when it is not needed.

Install the machine according to the instructions in the handbook to guarantee there are no spills when it is pulled out from the cabinet.

IMPORTANT!

Do not use the appliance when extracted. Make sure the appliance is inactive before extracting it. The only exception is adjusting the coffee mill which must be done with the machine out (see the section "Adjusting the coffee mill").

i N.B.:

Use original or manufacturer recommended accessories and spare parts only.

Designated use

This appliance is designed and made to prepare coffee and heat drinks.

All other use is considered improper.

This appliance is not suitable for commercial use.

The manufacturer is not liable for damage deriving from improper use of the appliance. This appliance can be installed over a built-in oven if the latter is fitted with a cooling fan at the rear (maximum microwave power: 3 kW).

Instructions

Read these instructions carefully before using the appliance.

- Keep these instructions
- Failure to respect these instructions may result in burns or damage to the appliance. The manufacturer is not liable for damage deriving from failure to respect these instructions.

i N.B.!

The appliance has a cooling fan. This comes on whenever coffee, steam or hot water is delivered. After several minutes, the fan goes off automatically.

Cleaning and maintenance of materials in contact with food

- The first time you use the appliance, or if it is not used for more than 3 or 4 days, rinse all removable accessories which may come into contact with water or milk with hot water.
- If the appliance is not used for more than 3 or 4 days, before making the first beverage, rinse the water circuit as described in this Instruction for Use.
- You should carry out automatic cleaning and guided maintenance scrupulously when proposed by the appliance through the display or the lights described in the manual.

Installing the appliance**! IMPORTANT!**

- Installation must be performed by a qualified professional in compliance with legislation in force in the country of installation (see section "Built-in installation").
- The packing elements (plastic bags, polystyrene foam, etc.) should be kept out of reach of children.
- Never install the appliance in rooms where the temperature may drop to 0°C or lower.
- Customise the water hardness as soon as possible following the instructions in the "Water hardness" section.

Connecting the appliance**! DANGER!**

Check that the mains power supply voltage corresponds to the value indicated on the rating plate on the side of the appliance.

Connect the appliance to an efficiently earthed and correctly installed socket with a minimum current rating of 10A only.

If the power socket does not match the plug on the appliance, have the socket replaced with a suitable type by a qualified professional. To comply with safety directives, an omnipolar switch with a minimum contact distance of 3 mm must be installed.

Do not use multiple sockets or extensions.

! IMPORTANT!

Safety cutout devices must be included in the mains power supply in compliance with the installation regulations in the country concerned.

Verify the minimum measurements required for correct installation of the appliance. The coffee machine must be installed in a column and the column must be firmly fixed to the wall with commercially available brackets.

IMPORTANT!

- Important: all installation or maintenance operations must be performed with the appliance disconnected from the mains electricity supply.
- Kitchen furniture in direct contact with the appliance must be heat resistant (65°C min).
- To guarantee correct ventilation, leave a gap at the bottom of the cabinet (see measurements in figure 1).
- Position the rails on the sides of the cabinet as shown in the figure 2. Fix with the screws provided, then extract them completely. If the coffee machine is installed over a warmer drawer, use the top surface of this as a reference to position the rails. In this case, there will be no surface to rest the rails on.

IMPORTANT!

- Fix the power cable with the clip (fig. 3). The power cable must be long enough to allow the appliance to be extracted from the cabinet to fill the coffee bean container. The appliance must be earthed in compliance with legislation. Electrical connections must be performed by a qualified electrician following the instructions.
- Position the appliance on the rails, making sure the pins are correctly inserted in the housings, then fix it with the screws supplied (fig. 4). If the height of the appliance requires adjusting, use the spacer disks provided.
- If necessary, correct alignment of the appliance by positioning the spacers supplied under or at the sides of the support (fig. 5).
- The rail fixing panel must have a thickness suited to the fixing screws provided.
- The panel material must be suited to the machine weight of approximately 25kg.

Figure 1

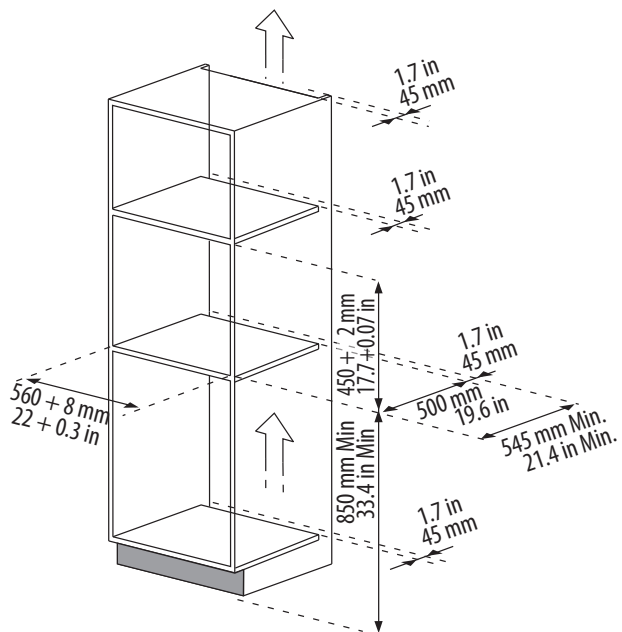
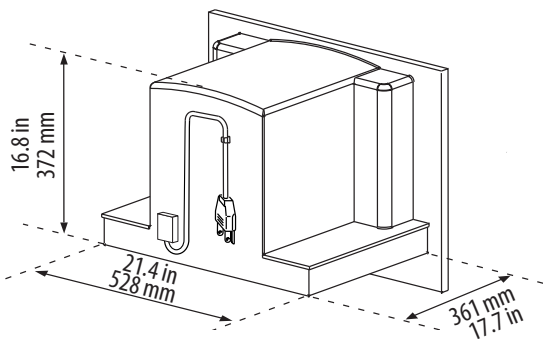
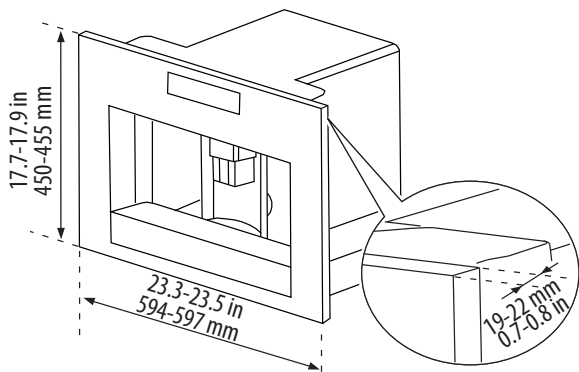

Figure 2

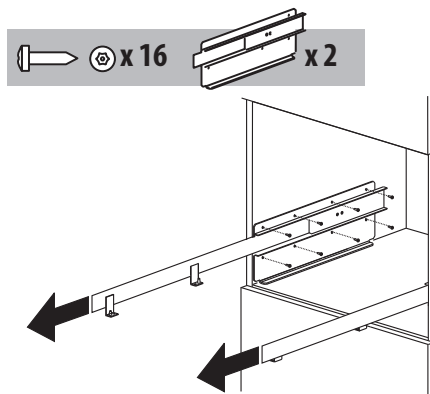

Figure 3

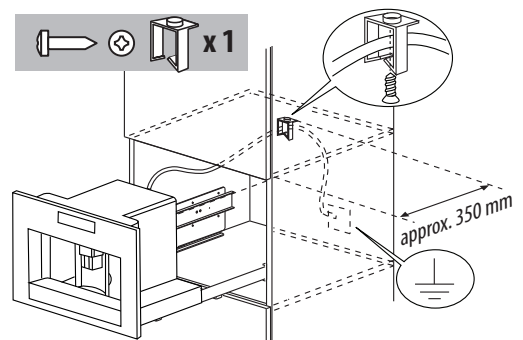

Figure 4

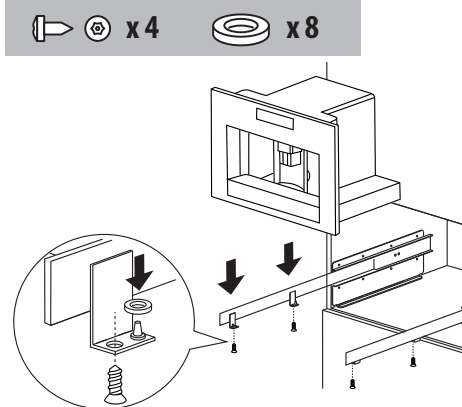
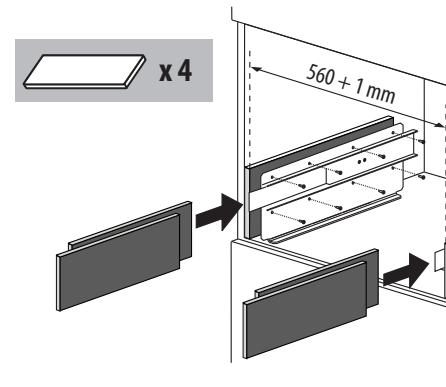
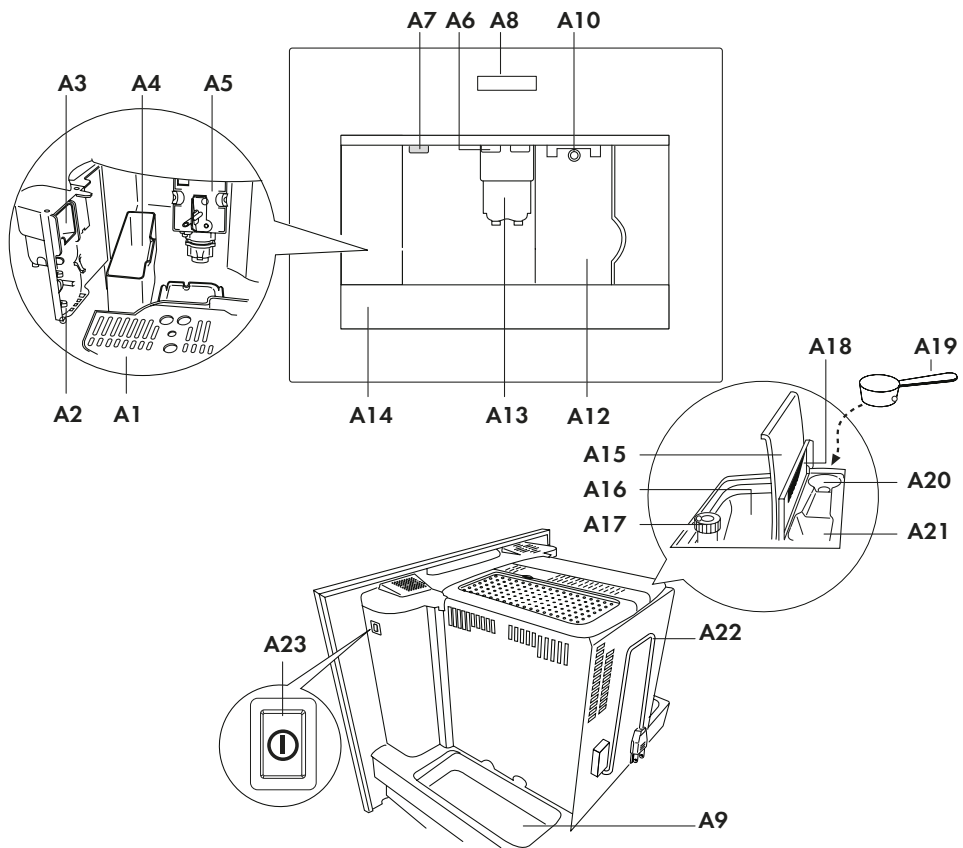

Figure 5



A



B

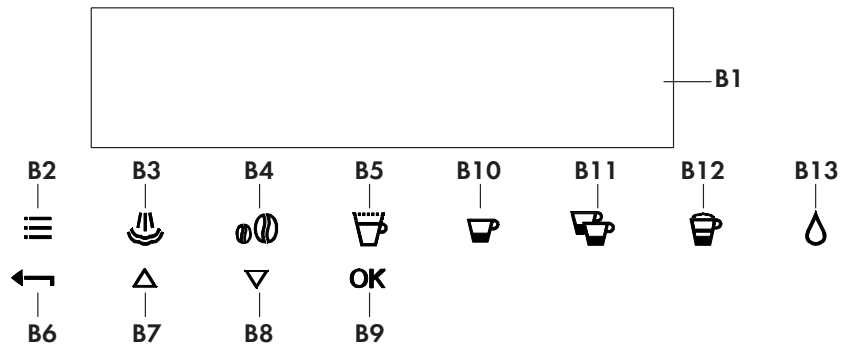

C

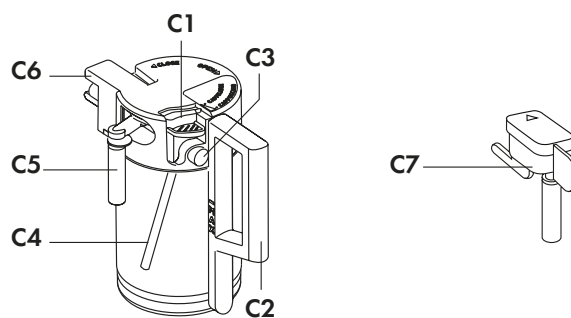

Description of the appliance

(page 9 - A)

- A1. Cup tray
- A2. Service door
- A3. Coffee guide
- A4. Waste coffee container
- A5. Brewing unit
- A6. Cup tray lights
- A7. On/OFF/stand-by button
- A8. Control panel
- A9. Tray
- A10. Hot water and steam nozzle
- A12. Water tank
- A13. Coffee spout (adjustable height)
- A14. Drip tray
- A15. Bean container lid
- A16. Bean container
- A17. Grinding adjustment knob
- A18. Pre-ground coffee funnel door
- A19. Measure
- A20. Compartment for measure
- A21. Pre-ground coffee funnel
- A22. Power cable
- A23. Main switch

Description of milk container and accessories













(page 9 - C)

- C1. Frothed milk regulator
- C2. Milk container handle
- C3. CLEAN button
- C4. Milk intake tube
- C5. Frothed milk spout
- C6. Milk frother
- C7. Hot water spout

Description of the control panel

N.B.!

A light touch is enough to activate the icon.

- B1. Display: guides the user in using the appliance.
- B2.  icon to activate or deactivate menu parameter setting mode
- B3.  "Rinse" function
- B4.  icon to select the coffee taste
- B5.  icon to select the type of coffee (espresso, small cup, medium cup, large cup, mug)
- B6.  icon to exit the selected mode
- B7-B8.   icons to scroll forwards or backwards through the menu and display the various modes
- B9.  OK icon to confirm the selected function
- B10.  icon to deliver a cup of coffee
- B11.  icon to deliver two cups of coffee
- B12.  icon to deliver cappuccino
- B13.  icon to deliver hot water

Figures

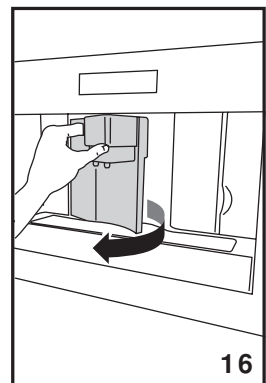
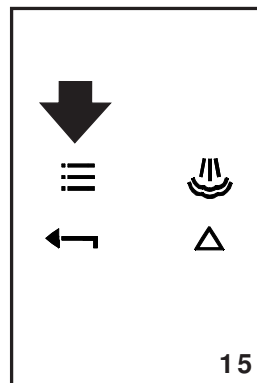
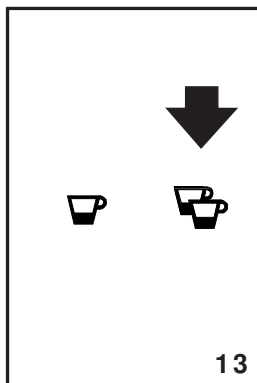
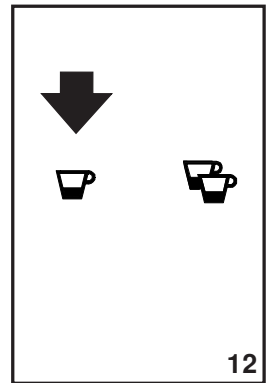
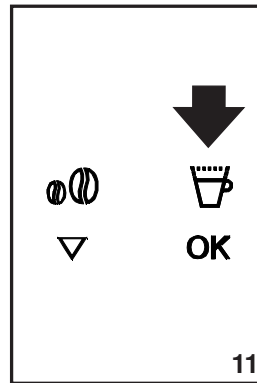
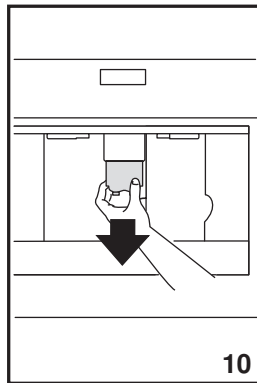
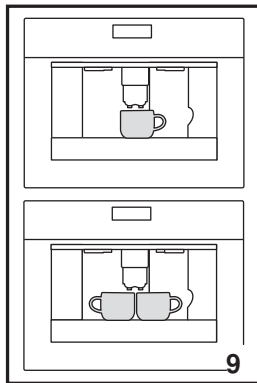
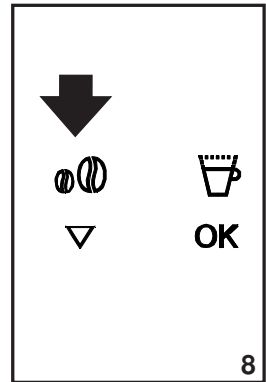
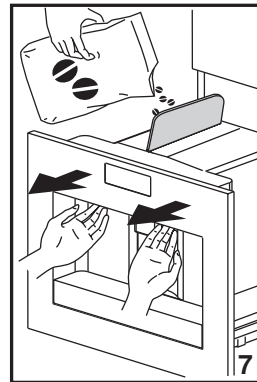
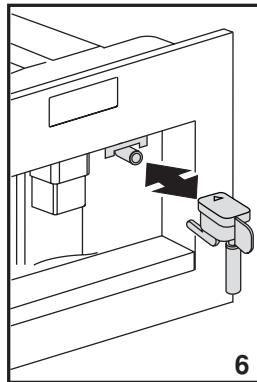
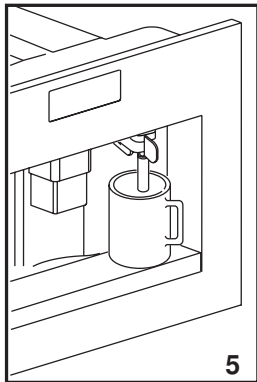
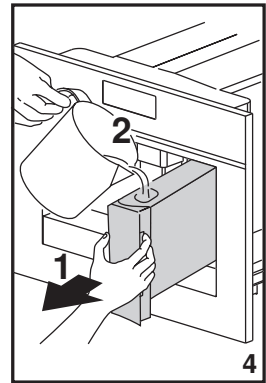
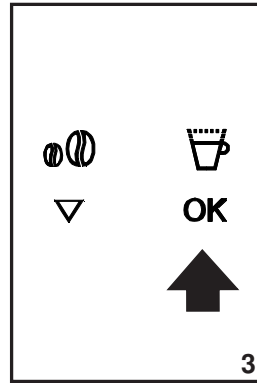
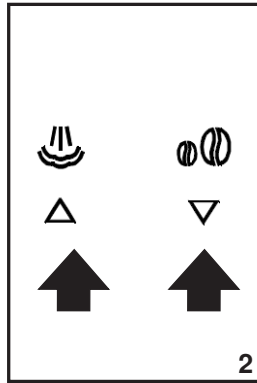
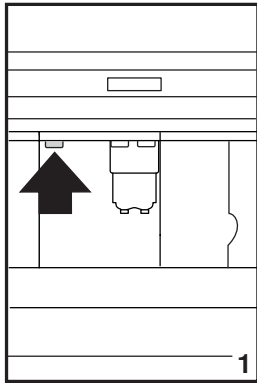

Figures

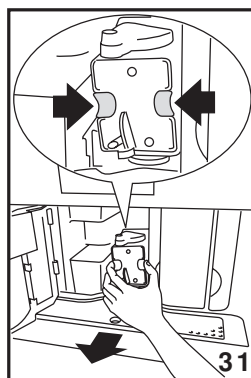
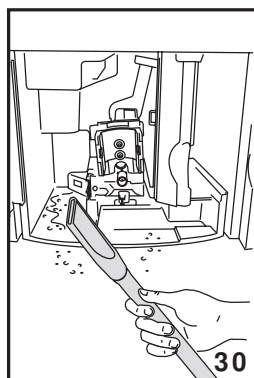
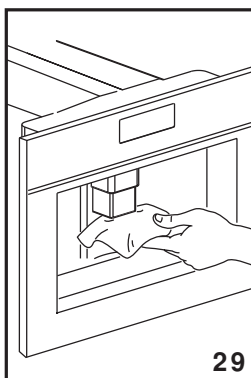
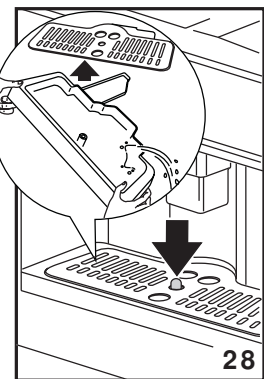
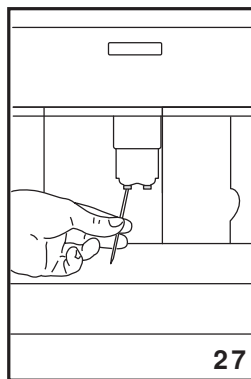
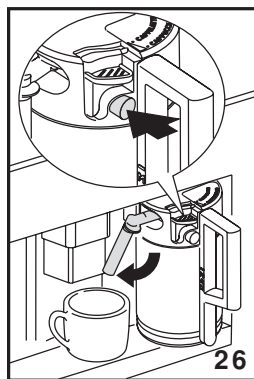
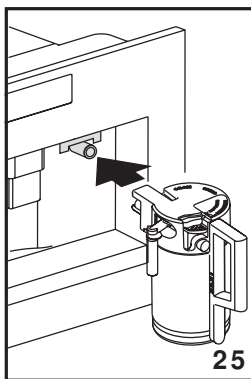
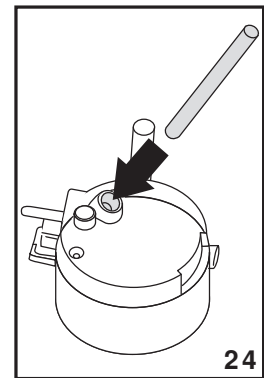
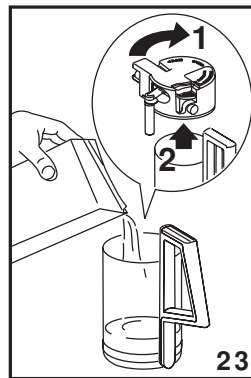
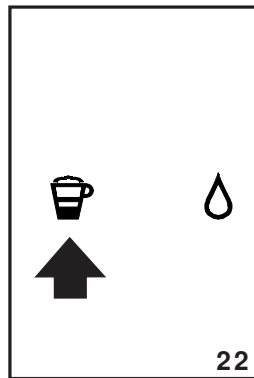
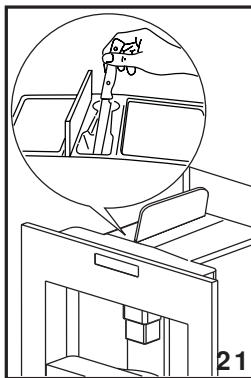
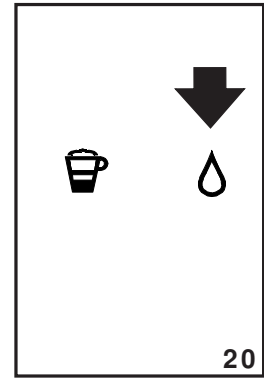
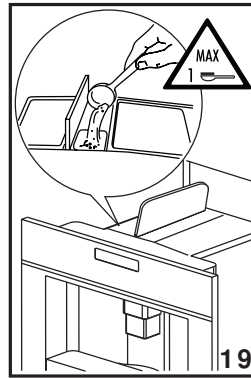
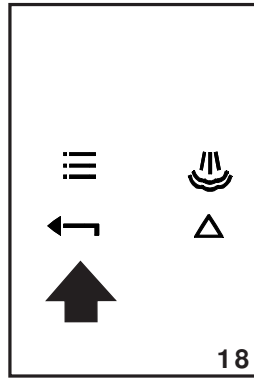
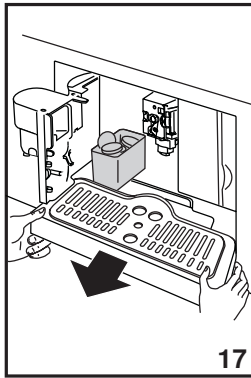

- Coffee has been used to factory test the appliance and it is therefore completely normal for there to be traces of coffee in the mill.

- Customise water hardness as soon as possible following the instructions in the "Setting water hardness" section.

1 Connect the appliance to the mains supply.
Set the required language.

2 To set the language, use the  icons (B7 and B8) to choose the required language (fig. 2). When the message "PRESS OK TO CHOOSE ENGLISH" is displayed, press the OK icon (B9) (fig. 3) for 3 seconds until "ENGLISH INSTALLED" is displayed. If you set the wrong language, follow the instructions in the "Setting the language" section.

If your language is not available, select one from those displayed. The instructions refer to the English version.

Then follow the instructions displayed:

3 After 5 seconds, the appliance displays "FILL TANK". Extract the water tank (fig. 4), rinse and fill with fresh water without exceeding the MAX line. Replace and push as far as it will go.

4 Place a cup under the hot water spout (fig. 5). (If the hot water spout is not inserted, the appliance displays "INSERT WATER SPOUT". Attach it as shown in figure 6. The appliance displays: "HOT WATER PRESS OK". Press the OK icon (B9) (fig. 3) and after a few seconds a little water comes out of the spout.

5 The machine now displays "TURNING OFF... PLEASE WAIT" and goes off.

6 Extract the appliance by pulling it out using the handles (fig. 7). Open the lid and fill the container with coffee beans, then close the lid and push the appliance in.

The coffee maker is now ready for normal use.

IMPORTANT!

Never introduce pre-ground coffee, freeze dried coffee, caramelised beans or anything else which could damage the appliance.

N.B.!

When using the appliance for the first time, you need to make 4-5 cups of coffee and 4-5 cappuccinos before the appliance gives satisfactory results.

N.B.!

Each time you turn the coffee maker on by the ON/OFF switch (A23), it performs a SELF-DIAGNOSIS cycle and then goes off. To turn it on again, press the ON/OFF/STAND BY button (A7) (fig. 1)

Each time the appliance is turned on, it performs an automatic preheat and rinse cycle which cannot be interrupted. The appliance is ready for use only after completion of this cycle.



DANGER OF BURNS!

During rinsing, a little hot water flows from the coffee spouts.

To turn the appliance on, press the ON/OFF/stand-by button (A7) (fig. 1). The message "HEATING UP... PLEASE WAIT" is displayed.

When heating is complete, the message changes to "RINSING";

The appliance is at temperature when the message "MEDIUM CUP NORMAL TASTE" is displayed.



If no icon is pressed within about 2 minutes, the time (if set, see the "Setting the clock" section) is displayed.

If the time has not been set, the appliance displays the last functions set.

When any icon is pressed, "MEDIUM CUP NORMAL TASTE" is displayed again. The appliance is ready to make coffee again.

1 The appliance is preset to make coffee with a normal taste. You can also choose coffee with an extra-mild, mild, strong or extra-strong taste. There is also a pre-ground coffee option. To choose the required taste, press the  (B4) (fig. 8) a number of times. The required coffee taste is displayed.

2 Place 1 cup under the spouts to make 1 coffee (fig. 9) or 2 cups for 2 coffees (fig. 9). Lower the spouts as near as possible to the cup for a creamier coffee (fig. 10).

3 Press the  (B5) (fig. 11) to select the type of coffee: espresso, small cup, medium cup, large cup, mug. Now press the  (icon B10) (fig. 12) if you want to make a coffee and the  (icon B11) (fig. 13) if you want to make 2 coffees. The appliance now grinds the beans and starts delivering the coffee into the cup.

Once the set amount of coffee has been delivered, the machine stops delivery automatically and expels the exhausted waste coffee into the waste coffee container.

4 After a few seconds, the appliance is ready for use again.

5 To turn the appliance off, press the ON/OFF/stand-by button (A7) (fig. 1). (Before going off, the appliance performs an automatic rinse cycle. Take care to avoid scalds).

NOTE 1: If the coffee is delivered a drop at a time or not at all, see the "Adjusting the coffee mill" section.

NOTE 2: If the coffee is delivered too fast and the cream is not satisfactory, see the "Adjusting the coffee mill" section.

NOTE 3: Tips for a hotter coffee:

- Proceed as described in the section "Changing and setting menu parameters", "Rinse" function.
- Unless preheated, do not use excessively thick cups as they will absorb too much heat.
- Preheat the cups by rinsing them with hot water.

NOTE 4: Coffee delivery can be interrupted at any moment by re-pressing the previously selected icon which remains lit during the operation.

NOTE 5: As soon as delivery is finished, to increase the quantity of coffee in the cup, just keep pressing the previously selected icon within 3 seconds after delivery has finished.

NOTE 6: When the appliance displays "FILL TANK", fill the tank with water or the appliance will not deliver coffee. (It is normal for there to be a little water left in the tank).

NOTE 7: After about 14 single (or 7 double) coffees, the appliance displays "EMPTY WASTE COFFEE CONTAINER".

Even if not full, the empty waste coffee container message is displayed 72 hours after the first coffee has been delivered. For the 72 hours to be calculated correctly, the machine must never be turned off with the main switch in the 0 position.

To clean, open the service door on the front of the appliance by pulling the spout (fig. 16), extract the drip tray (fig. 17) and clean.

When cleaning, always extract the drip tray completely.

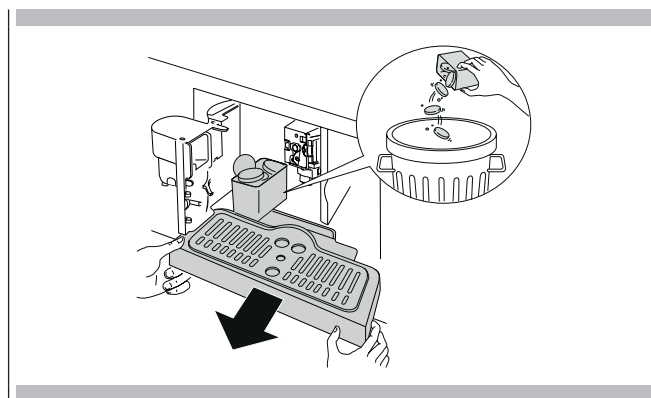

IMPORTANT!

When extracting the drip tray, the waste coffee container **MUST** always be emptied. If this is not done, the machine may be clogged.

NOTE 8: Never extract the water tank while the machine is delivering coffee.

If it is removed, it will not be possible to make the coffee and the appliance will display "GROUND TOO FINE ADJUST MILL AND PRESS OK" and then "FILL TANK". Check the level of water in the tank and replace in the appliance.

To turn the appliance back on, insert the water spout if not already in place (fig. 6), then press the OK icon (B9). "HOT WATER PRESS OK" is displayed.

Press the OK icon (B9) within a few seconds and deliver water from the spout for about 30 seconds. When delivery stops, the basic modes are displayed again.

N.B.:

The coffee maker may request the operation to be repeated a number of times until the air is completely eliminated from the hydraulic circuit.

N.B.:



if this operation is not performed correctly or if the machine is turned off, the basic modes may be displayed, although the problem is in fact still present.



EN 8 - Changing the quantity of coffee in the cup

The appliance is set by default to automatically make the following types of coffee:

- espresso
- small cup
- medium cup
- large cup
- mug

To change the quantity, proceed as follows:

- Press the  icon (B2) to enter the menu (fig. 15). Press the  icons (B7) and (B8) (fig. 2) until "PROGRAM COFFEE" is displayed.
- Press the OK icon (B9).

- Select the type of coffee you want to change by pressing the  icons (B7) and (B8).
- Press the OK icon (B9) to confirm the type of coffee you want to make.
- Use the  icons (B7) and (B8) to change the quantity of coffee. The progress bar shows the quantity of coffee selected.
- Press the OK icon (B9) again to confirm (or the icon (B6) to cancel the operation).
- Press the  (B6) icon (B6) (fig. 18) twice to exit the menu.

The appliance is now reprogrammed with the new settings and is ready.

9 - Adjusting the coffee mill

The coffee mill is preset in the factory and should not require adjusting. However, if after making the first few coffees you find that delivery is either too fast or too slow (a drop at a time), this can be corrected by adjusting the grinding adjustment knob (fig. 14).



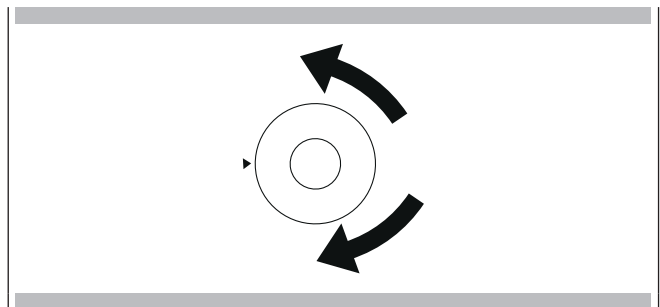

IMPORTANT!

The grinding adjustment knob must only be turned when the coffee mill is in operation.



For slower delivery and creamier coffee, turn one click anticlockwise (finer pre-ground coffee).
For faster delivery (not a drop at a time), turn one click clockwise (coarser pre-ground coffee).

- Press the  (B4) icon (B4) (fig. 8) and select the pre-ground coffee function.
- Extract the machine by pulling it outwards using the handles (fig. 7).
- Lift the central lid, place one measure of pre-ground coffee in the funnel (fig. 19), push the appliance in then proceed as described in the section "Making coffee using coffee beans".
N.B.: You can make just one coffee at a time by pressing the  icon (B10) (fig. 12).
- After using the machine with pre-ground coffee, to go back to making coffee using beans, deactivate the pre-ground coffee function by pressing the  icon (B4) (fig. 8).

NOTE 1: Never introduce pre-ground coffee when the machine is off or it could spread through the inside of the appliance.

NOTE 2: Never add more than 1 measure, otherwise the appliance will not make the coffee.



NOTE 3: Use the measure provided only.

NOTE 4: Introduce only pre-ground coffee for espresso coffee machines into the funnel.



NOTE 5: If more than one measure of pre-ground coffee is used and the funnel clogs, push the coffee down with a knife (fig. 21) then remove and clean the brewing unit and machine as described in the "Cleaning the brewing unit" section.

11 - Delivering hot water

- Always make sure the appliance is ready.
- Place a container under the hot water spout (fig. 5).
- Press the  icon (B13) (fig. 20). The appliance displays: "HOT WATER PRESS OK". Press the OK icon (B9) again and hot water is delivered from the cappuccino maker

into the container underneath. (You should not deliver hot water for more than 2 minutes at a time). To interrupt, press the  icon (B13) or the  icon (B6). The appliance stops delivery once the set quantity is reached.



12 - Rinse function



Press the  button (B3) to start the "rinse" function. Press the key  (B6) to cancel the function at any time.

13 - Changing the quantity of hot water

The machine is set by default to automatically delivery 200 ml of hot water.

To change these quantities, proceed as follows:

- Place a container underneath the cappuccino maker (fig. 5).
- Press the  (B2) to enter the menu (fig. 15) or press the   icons (B7) and (B8) (fig. 2) until "PROGRAM HOT WATER" is displayed.
- Press the OK icon (B9) to confirm.

- Select the required quantity of water by pressing the   icons (B7) and (B8). The progress bar shows the quantity of water selected.

- Press the OK icon (B9) to confirm (or the  icon (B6) to cancel the operation.

- Press the  (B6) icon (B6) (fig. 18) twice to exit the menu.

- The appliance is now reprogrammed with the new settings and is ready.

i N.B.:

Set the quantity of coffee you want to use to make the cappuccino in the "Program cappuccino" function in the menu.

- Select the taste of the coffee you want to use to make the cappuccino by pressing the ☕ icon (B4).
- Remove the lid of the milk container.
- Fill the container with about 100 grams of milk for each cappuccino to be prepared (fig. 23). Never exceed the MAX level (corresponding to about 750 ml) marked on the container. You should ideally use skimmed or semi-skimmed milk at refrigerator temperature (about 5°C).
- Make sure the intake tube is correctly inserted in the rubber washer (fig. 24) then replace the milk container lid.
- Position the frothed milk regulator (C1) between the words CAPPUCCINO and CAFFELATTE printed on the milk container lid. The quantity of froth can be adjusted by moving the regulator towards the word CAFFELATTE for a denser froth. Moving it towards the word CAPPUCCINO obtains a less dense froth.

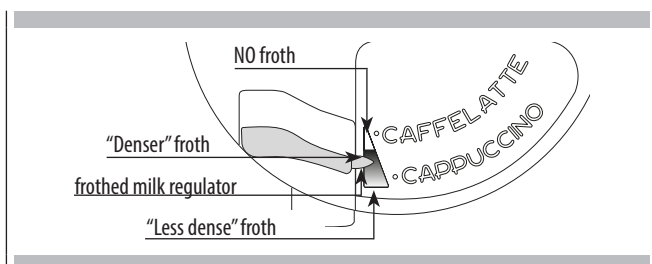

- Remove the hot water spout (fig 6) and attach the milk container to the nozzle (fig. 25).
- Position the milk spout as shown in fig. 26 and then place a sufficiently large cup under the coffee and milk spouts.
- Press the ☕ icon (fig. B12). "CAPPUCCINO..." is displayed and after a few seconds, frothed milk flows out of the milk spout into the cup below. (La fuoriuscita del latte si interrompe automaticamente). (Delivery stops automatically).
- The appliance delivers coffee.
- The cappuccino is now ready. Sweeten to taste and, if desired, sprinkle the froth with a little cocoa powder.

NOTE 1: While making cappuccino, the flow of frothed milk or coffee can be interrupted by pressing the ☕ icon (B12).

NOTE 2: If the milk in the container finishes while delivering frothed milk, remove the container and add milk. Reattach and press the ☕ (B12) to request a cappuccino again.

NOTE 3: To ensure the complete cleanliness and hygiene of the milk frother, always clean the circuits in the milk container lid after making cappuccino.

"PRESS CLEAN!" flashes on the display.





- Place a recipient under the milk spout (fig. 26).
- Press the CLEAN button on the lid (C3) and hold down for at least 5 seconds (fig. 26) to start the cleaning function. The appliance displays the message "CLEANING!" above a progressive bar. You should not release the CLEAN button until the bar is complete indicating that cleaning is concluded. When the CLEAN button is released, the function stops. After cleaning, remove the milk container and place in the refrigerator. The milk should not be left out of the refrigerator for more than 15 minutes.

NOTE 4: To change the quantity of coffee or frothed milk the appliance delivers automatically into the cup, proceed as described in the section "Changing the quantity of coffee and milk for cappuccino".







The appliance is set by default to automatically deliver a normal cappuccino.

To change these quantities, proceed as follows:

Changing the quantity of milk

- Fill the container with milk up to the maximum level indicated on the container.
- Press the  icon (B2) to enter the menu (fig. 15), then press the  icons (B7) and (B8) (fig. 2) until "PROGRAM CAPPUCCINO" is displayed.
- Press the OK icon (B9) to confirm. "PROGRAM MILK" is displayed.
- Press the OK icon (B9) again.
- Select the quantity of milk required by pressing the  icons (B7) and (B8). The progress bar shows the quantity of milk selected.
- Press the OK icon (B9) to confirm (or the  icon (B6) to cancel the operation.
- Press the  icon (B6) (fig. 18) twice to exit the menu.

Changing the quantity of coffee

- Press the  (B2) icon (B2) to enter the menu (fig. 15), then press the  icons (B7) and (B8) (fig. 2) until "PROGRAM CAPPUCCINO" is displayed.
- Press the OK icon (B9) to confirm then the  icons (B7 and (B8) (fig. 2) until "COFFEE FOR CAPPUCC." is displayed.
- Press the OK icon (B9) again.
- Select the quantity of coffee required by pressing the  icons (B7) and (B8). The progress bar shows the quantity of coffee selected.
- Press the OK icon (B9) to confirm (or the  icon (B6) to cancel the operation.
- Press the  icon (B6) (fig. 18) twice to exit the menu.

Cleaning the coffee maker

Do not use solvents or abrasive detergents to clean the coffee maker. A soft damp cloth will suffice.

Never wash any of the components of the coffee maker in the dishwasher.

The following parts of the machine must be cleaned regularly:

- Waste coffee container (A4).
- Drip tray (A14).
- Water tank (A12).
- Coffee spouts (A13)
- Pre-ground coffee funnel (A21).
- Inside of the machine, accessible after opening the service door (A2).

Cleaning the waste coffee container

When "EMPTY WASTE COFFEE CONTAINER" is displayed, the waste coffee container must be emptied and cleaned.

To clean:

- open the service door on the front of the appliance (fig. 16), extract the drip tray (fig. 17) and clean.
- Clean the waste coffee container thoroughly.

IMPORTANT!

When extracting the drip tray, the waste coffee container must always be emptied.

Cleaning the drip tray

IMPORTANT!

If the drip tray is not emptied the water might overflow. This could damage the machine.

The drip tray is fitted with a level indicator (red) showing the level of water it contains (fig. 28).

Before the indicator protrudes from the cup tray, the drip tray must be emptied and cleaned.

To remove the tray:

- 1 Open the service door (fig. 16).
- 2 Remove the drip tray and the waste coffee container (fig. 17).
- 3 Clean the drip tray and waste coffee container (A4).
- 4 Replace the drip tray and waste coffee container (A4).
- 5 Close the service door.

Cleaning the water tank

1. Clean the water tank (A12) regularly (about once a month) with a damp cloth and a little mild washing up liquid.
2. Remove all traces of washing up liquid.

Cleaning the spouts

1. Clean the nozzles periodically using a sponge.
2. Check regularly that the holes in the coffee spout are not blocked. If necessary, remove coffee deposits with a toothpick (fig. 27).

Cleaning the pre-ground coffee funnel

- Check regularly (about once a month) that the pre-ground coffee funnel is not blocked (fig. 21).

DANGER!

Before performing any cleaning operations, the machine must be turned off by pressing the main switch (A23) and unplugged from the mains power supply. Never immerse the coffee maker in water.

Cleaning the inside of the coffee maker

1. Check regularly (about once a week) that the inside of the appliance is not dirty.
If necessary, remove coffee deposits with a sponge.
2. Remove the residues with a vacuum cleaner (fig. 30).

Cleaning the brewing unit

The brewing unit must be cleaned at least once a month.

! IMPORTANT!

The brewing unit (A5) must not be removed when the appliance is on.
Do not use force to remove the brewing unit.

1. Make sure the machine is correctly turned off (see "Turning the appliance off").
2. Open the service door (fig. 16).
3. Remove the drip tray and waste coffee container (fig. 17);
4. Press the two red release buttons inwards and at the same time pull the brewing unit outwards (fig. 31).

! IMPORTANT!

Do not use washing up liquid to clean the brewing unit.
It would remove the lubricant applied to the inside of the piston.

5. Soak the brewing unit in water for about 5 minutes, then rinse.
6. After cleaning, replace the brewing unit (A5) by sliding it onto the internal support and pin at the bottom, then push the PUSH symbol fully in until it clicks into place.

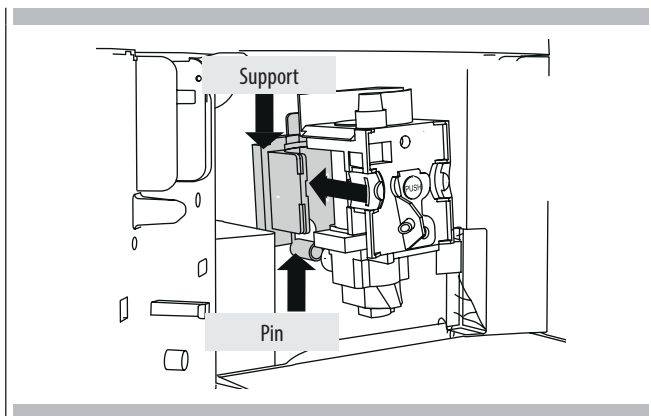

i N.B.:

If the brewing unit is difficult to insert, you must first adapt it to the right dimensions by pressing it forcefully from the bottom and top as shown in the figure.

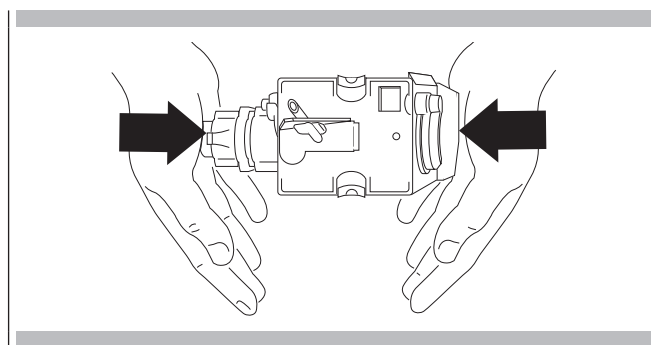

7. Once inserted, make sure the two red buttons have snapped out.

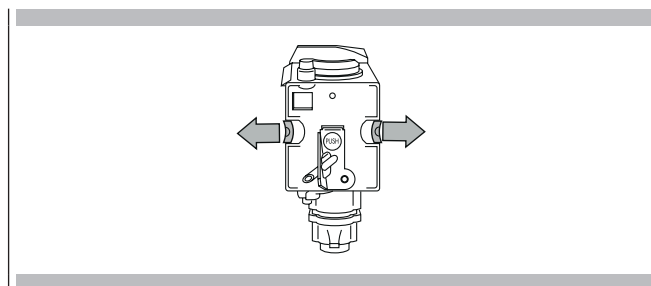

8. Replace the drip tray and waste coffee container.
9. Close the service door.

Cleaning the milk container

! IMPORTANT!

Always clean the tubes inside the milk container (C) when you prepare milk.

If there is still milk in the container, do not leave it out of the refrigerator for longer than strictly necessary.

Clean the container each time you prepare milk as described in Note 3 in the section "Making cappuccino".
All components can be washed in a dishwasher, placing them in the top basket of the dishwasher.

1. Turn the lid of the milk container clockwise then remove it.
2. Remove the milk spout and intake tube.

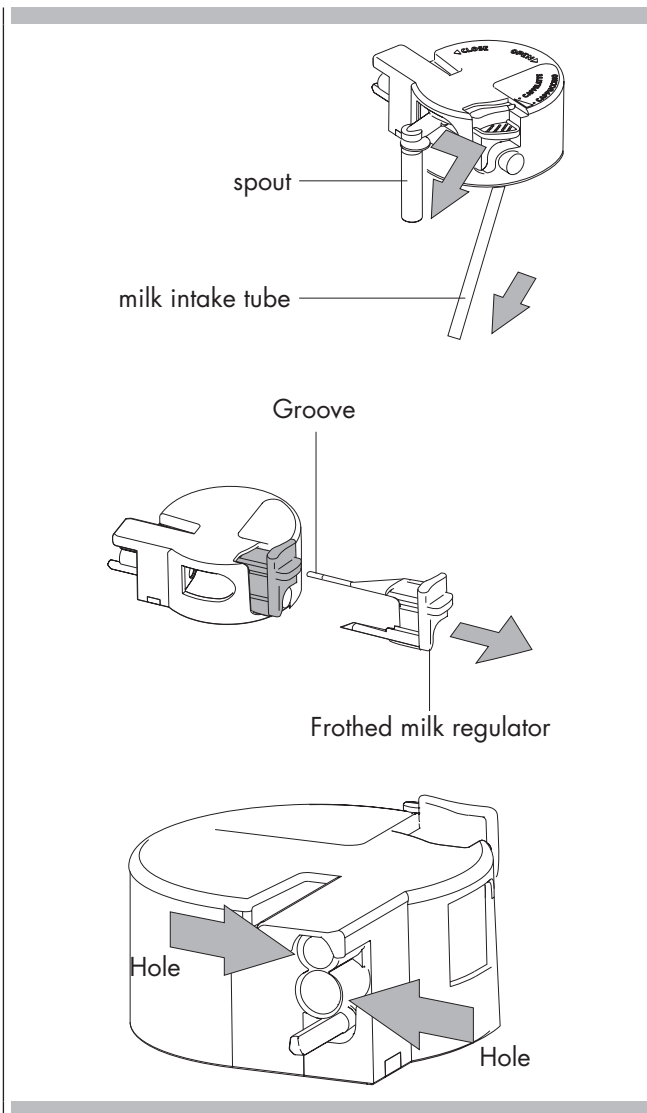



3. Remove the frothed milk regulator by pulling it outwards.
4. Wash all the components thoroughly with hot water and mild washing-up liquid.
Make sure there are no milk residues left inside the holes and the groove on the fine end of the frothed milk regulator.
5. Check that the intake tube and spout are not clogged with milk residues.
6. Replace the frothed milk regulator, milk spout and intake tube.
7. Replace the milk container lid.

When the appliance is ready, you can use the internal menu to modify the following parameters and functions:

- Choose language
- Shut-Off Time
- Set clock
- Start time
- Auto-start
- Temperature
- Water hardness
- Program coffee
- Program cappuccino
- Program hot water
- Descale
- Reset to default
- Statistics
- Buzzer
- Contrast

Setting the language

To change the language on the display, proceed as follows:

- Press the  icon (B2) to enter the menu. "CHOOSE LANGUAGE" is displayed.
- Press the OK icon (B9).
- Press the  icons (B7) and (B8) until the required language is displayed.
- Press the OK icon (B9) to confirm.
- Press the  (B6) to exit the menu.

N.B.:



If you choose the wrong language, you can access the menu directly to modify the parameter.

- Press the  (B2) for at least 7 seconds until the appliance displays the various languages.
- Choose the required language as described in the section "Using the appliance for the first time".

Changing the length of time the appliance remains on

The appliance is set by default to go off automatically 30 minutes after the last coffee has been made.





To change this interval (max. 120 min), proceed as follows:

- Press the  icon (B2) to enter the menu and then the  icons (B7) and (B8) until "SHUT-OFF TIME" is displayed.
- Press the OK icon (B9) to confirm.
- Press the  icons (B7) and (B8) to set the time after which the appliance will go off (after 1/2 hour, 1 hour,

2 hours).











- Press the OK icon (B9) to confirm.
- Press the  icon (B6) to exit.

Setting the clock

- Press the  icon (B2) to enter the menu and then the  icons (B7) and (B8) until "SET CLOCK" is displayed.
- Press the OK icon (B9).
- Use the  icons (B7) and (B8) to set the hour, then press the OK icon (B9) to confirm.
- Use the  icons (B7) and (B8) to set the minutes, then press the OK icon (B9) to confirm.
- Press the  (B6) icon (B6) to exit the menu.





Setting auto-start time

This function programmes the time the machine will come on automatically.

- Make sure the clock on the appliance has been set.
- Press the  icon (B2) to enter the menu and then the  icons (B7) and (B8) until "START TIME" is displayed.
- Press the OK icon (B9).
- Use the  icons (B7) and (B8) to set the auto-start time, then press the OK icon (B9) to confirm.
- Use the  icons (B7) and (B8) to set the minutes, then press the OK icon (B9) to confirm.
- Press the  icons (B7) and (B8) to activate the auto-start function until "AUTO START" is displayed.
- "AUTO START PLEASE CONFIRM" is displayed. Press the OK icon (B9). The  symbol appears on the display.
- Press the  (B6) icon (B6) to exit the menu.
- To disable auto-start, press the  icon (B2), then the  icons (B7) and (B8) until "AUTO START" is displayed. Press the OK icon (B9). "PLEASE CONFIRM" is displayed. Press (B6) to disable, the  symbol disappears.

Changing coffee temperature



To change coffee temperature, proceed as follows:

- Press the  icon (B2) to enter the menu and then the  icons (B7) and (B8) until "TEMPERATURE" is displayed.
- Press the OK icon (B9).
- Press the  icons (B7) and (B8) to select the required coffee temperature from low, medium and high.
- Press the OK button (B9) to confirm the temperature selected.
- Press the  icon (B6) to exit the menu.

Setting water hardness

The operating period can be extended if required, making descaling less frequent by programming the machine on the basis of the real lime content in the water used.

Proceed as follows:

- remove the "Total Hardness Test" strip (attached to page 2) from its packaging then dip it fully in the water for a few seconds, Then remove and wait about 30 seconds (until it changes colour and forms red squares).
- turn the appliance on by pressing the ON/OFF/stand-by button (A7).
- Press the  icon (B2) to enter the menu and then the  icons (B7) and (B8) until "WATER HARDNESS" is displayed.
- Press the OK icon (B9).
- Press the  icons (B7) and (B8) until the number coincides with the number of red squares on the test strip (for example, if there are 3 red squares on the test strip, select the message "WATER HARDNESS 3")
- Press the OK icon (B9) to confirm.
The coffee maker is now programmed to provide the descale warning when actually necessary.

Programming coffee

For instructions on programming coffee, see the "CHANGING THE QUANTITY OF COFFEE IN THE CUP" section.

Programming cappuccino

For instructions on programming cappuccino, see the section "CHANGING THE QUANTITY OF MILK AND COFFEE FOR CAPPUCCINO".

Programming water

For instructions, see the "CHANGING THE QUANTITY OF HOT WATER" section.

Descaling

IMPORTANT!



Descaler contains acids.
Respect the safety warnings provided by the manufacturer and given on the descaler pack.

N.B.:

Use the descaler recommended by the manufacturer only. Use of other descalers invalidates the guarantee. Failure to descale the appliance as described also invalidates the guarantee.

When "PLEASE DESCALE !" is displayed, the machine requires descaling.

Proceed as follows:

- make sure the machine is ready;
- Press the  icon (B2) to enter the menu and then the  icons (B7) and (B8) until "DESCALE" is displayed.
- Press the OK icon (B9).
The message "ADD DESCALER PLEASE CONFIRM" is displayed.
- Empty the tank of water, pour the contents of the descaler bottle into the tank respecting the instructions given on the descaler pack, then add water..
Position a container with a capacity of 2 litres under the hot water spout.
- Insert water spout
- Press the OK icon (B9). Descaler flows out of the hot water spout into the container below.
The appliance displays: "DESCALING".
- The descale programme automatically performs a series of deliveries and pauses.
- After about 30 minutes "DESCALE COMPLETE PLEASE CONFIRM" is displayed.
- Press the OK icon (B9). "RINSING FILL TANK" is displayed.
- Empty the water tank, rinse to eliminate descaler residues, then fill with clean water.
- Replace the tank full of clean water.
"RINSING PLEASE CONFIRM" is displayed again.
- Press the OK icon (B9) again.
Hot water flows out of the spout into the container below and "RINSING" is displayed.
- Wait until "RINSING COMPLETE PLEASE CONFIRM" is displayed.
- Press the OK icon (B9).
"DESCALE COMPLETE" is displayed, then "FILL TANK!".
Fill the tank again with clean water.
- The descale programme is now terminated and the appliance is ready to make coffee again.
NOTE: If descaling is interrupted before completion, the process must be begun again from the beginning.

**IMPORTANT!**

FAILURE TO DESCALE THE APPLIANCE REGULARLY INVALIDATES THE GUARANTEE.

Resetting default values (reset)

If you change the original values, the default values can be reset as follows:

- Press the icon (B2) to enter the menu and then press the icons (B7) and (B8) until the machine displays the message "DEFAULT VALUES".
- Press the OK icon (B9) and the machine displays the message "CONFIRM DEFAULT VALUES".
- Press the OK icon (B9) to return to the default settings;

Statistics

This displays statistics relating to the machine.

To display, proceed as follows:

- Press the icon (B2) to enter the menu and then the icons (B7) and (B8) until "STATISTICS" is displayed.
- Press the OK icon (B9).
- Press the icons (B7) and (B8) to verify:
 - How many coffees have been made.
 - How many times the machine has been descaled.
 - How many cappuccinos have been made;
 - The total number of litres of water delivered.
- Press the icon (B6) once to exit the function or twice to exit the menu.

Buzzer

This activates or deactivates the buzzer emitted by the machine each time an icon is pressed or an accessory is inserted/removed.

**N.B.:**

The buzzer is active by default.

- Press the icon (B2) to enter the menu and then the icons (B7) and (B8) until "BUZZER" is displayed.
- Press the OK icon (B9). "BUZZER PLEASE CONFIRM" is displayed.
- Press the icon (B6) to disable or the OK icon (B9) to enable the buzzer.
- Press the icon (B6) to exit the menu.

Adjusting contrast

To increase or reduce the contrast of the display, proceed as follows:

- Press the icon (B2) to enter the menu and then the icons (B7) and (B8) until "CONTRAST" is displayed.
- Press the OK icon (B9).
- Press the icons (B7) and (B8) until the required display contrast is reached. The progressive bar indicates the level of contrast selected.
- Press the OK icon (B9) to confirm.
- Press the icon (B6) once to exit the function or twice to exit the menu.

EN 18 - Turning the appliance off

Each time the appliance is turned off, it performs an automatic rinse cycle which cannot be interrupted.



DANGER OF BURNS!

During rinsing, a little hot water flows from the coffee spouts.

Avoid contact with splashes of water.

To turn the appliance off, press the ON/OFF button (A7).

The appliance performs the rinse cycle then goes off.



N.B.!

If the appliance is not used for an extended period, place the main switch on the back of the appliance in the 0 position (A23).

19 - Technical specification

Voltage	120 V~ 60 Hz max
Absorbed power:	1350W
Pressure:	15 bars
Water tank capacity:	1,8 litres
Size	
LxHxD:	594x 455x411
Weight:	23/24 kg

DISPLAYED MESSAGE	POSSIBLE CAUSE	REMEDY
FILL TANK!	The water tank is empty or positioned incorrectly.	Fill the tank with water and/or insert it correctly, pushing it as far as it will go.
GROUND TOO FINE ADJUST MILL AND alternating with PRESS OK	The grinding is too fine and the coffee is delivered too slowly.	Turn the grinding adjustment knob one click clockwise towards "7".
GROUND TOO FINE ADJUST MILL AND (alternating with) PRESS OK (then) FILL TANK	The tank has been removed during delivery.	Insert the tank and press the OK icon (B9). "HOT WATER PRESS OK" is displayed. Press the OK icon (B9) again. The appliance is once again ready for use.
EMPTY WASTE COFFEE CONTAINER	The waste coffee container (A4) is too full or more than 3 days have passed since you last made coffee (this guarantees correct hygiene of the machine).	Empty the waste coffee container and clean, then replace. Important: when removing the drip tray, the waste coffee container MUST be emptied, even if it is not completely full. If this is not done, when you make the next coffees, the waste coffee container may fill up more than expected and clog the machine.
INSERT WASTE COFFEE CONTAINER	After cleaning, the waste coffee container has not been replaced.	Open the service door and insert the waste coffee container.
INSERT PRE-GROUND COFFEE	The "pre-ground coffee" function has been selected without placing any pre-ground coffee in the funnel. The funnel (A21) is blocked.	Extract the appliance and place pre-ground coffee in the funnel. Empty the funnel with the help of a knife as described in the section "Cleaning the pre-ground coffee funnel".
PLEASE DESCALE!	The machine must be descaled.	The descaling procedure described in the "Descaling" section needs to be performed as soon as possible.
LESS COFFEE	Too much coffee has been used.	Select a milder taste or reduce the quantity of pre-ground coffee, then make the coffee again.
FILL BEAN CONTAINER	The coffee beans have run out.	Fill bean container
INSERT BREWING UNIT	The brewing unit has not been replaced after cleaning.	Insert the brewing unit as described in the section "Cleaning the brewing unit".
CLOSE DOOR	The service door is open	Close the service door.
GENERAL ALARM!	The inside of the appliance is very dirty.	Clean the inside of the appliance thoroughly, as described in the section "Cleaning and maintenance". If the message is still displayed after cleaning, contact a customer services.

Below is a list of some of the possible malfunctions.
If the problem cannot be resolved as described, contact Customer Services.

PROBLEM	POSSIBLE CAUSE	REMEDY
The coffee is not hot	The cups were not preheated.	Warm the cups by rinsing them with hot water.
	The brewing unit has cooled down because 2/3 minutes have elapsed since the last coffee was made.	Before making coffee, preheat the brewing unit by selecting the RINSING function.
	The temperature set is too low.	Change the set temperature (see paragraph "Changing coffee temperature").
The coffee is not creamy enough	The coffee is ground too coarsely.	Turn the grinding adjustment knob one click anticlockwise towards "1" while the coffee mill is in operation (fig. 14).
	Wrong type of coffee.	Use a type of coffee for espresso coffee makers.
The coffee is delivered too slowly or a drop at a time.	The coffee is ground too finely.	Turn the grinding adjustment knob one click clockwise towards "7" while the coffee mill is in operation (fig. 14). Continue one click at a time until coffee delivery is satisfactory. The effect is only visible after delivering two coffees.
The coffee is delivered too quickly	The coffee is ground too coarsely.	Turn the grinding adjustment knob one click anticlockwise towards "1" while the coffee mill is in operation (fig. 14). Avoid turning the grinding adjustment knob excessively otherwise when you select 2 cups, the coffee may be delivered a drop at a time. The effect is only visible after delivering two coffees.
Coffee does not come out of one of the spouts.	The spouts are blocked.	Clean the spouts with a toothpick (fig. 27).
The coffee does not come out of the spouts, but from around the service door (A2).	The holes in the spouts are clogged with dry coffee dust.	If necessary, remove coffee deposits with a toothpick, sponge or stiff bristled kitchen brush.
	The coffee guide (A3) inside the service door is blocked and cannot swing.	Thoroughly clean the coffee guide (A3), particularly near the hinges.
Water comes out of the spouts instead of coffee.	The pre-ground coffee may be blocked in the funnel (A21).	Clean the funnel (A27) with a wooden or plastic fork, clean the inside of the machine.
The milk does not come out of the milk spout (C5).	The intake tube is not inserted or is inserted incorrectly.	Insert the intake tube (C4) in the rubber washer in the milk container lid (fig. 24).
The milk is not well frothed.	The milk container lid is dirty.	Clean the milk container lid as described in the section "Cleaning the milk container".
	The frothed milk regulator is not positioned correctly.	Adjust following the instructions in the section "Making cappuccino".

PROBLEM	POSSIBLE CAUSE	REMEDY
The milk contains bubbles or squirts out of the milk spout.	The milk is not cold enough or is not semi-skimmed.	You should ideally use skimmed or semi-skimmed milk at refrigerator temperature (about 5°C). If the result is still disappointing, try another brand of milk.
	The frothed milk regulator is incorrectly adjusted.	Move the frothed milk regulator slightly towards the word "CAFFELATTE" (see section "Making cappuccino").
	The milk container lid is dirty.	Clean the milk container lid as described in the section "Cleaning the milk container".

SOMMAIRE	PAGE
1 - Introduction	2
Symboles utilisés dans ce mode d'emploi	2
Lettres entre parenthèses	2
Dépannage et réparations	2
2 - Sécurité	3
Avertissements de sécurité fondamentaux	3
Sécurités importantes	3
Conserver ce manuel d'emploi	5
Usage prévu	6
Instructions	6
Nettoyage et entretien des matériaux en contact avec les aliments	6
Installation de l'appareil	7
Branchement de l'appareil	7
3 - Installation intégrée	8
4 - Description	10
Description de l'appareil	11
Description du tableau de commande	11
Description du récipient à lait et des accessoires	11
5 - Première utilisation de l'appareil	14
6 - Mise en marche et chauffe	15
7 - Faire du café en utilisant des grains de café	16
8 - Changer la quantité de café dans la tasse	17
9 - Régler le moulin à café	17
10 - Préparer du café avec du café prémoulu (à la plage de grains)	18
11 - Distribution d'eau chaude	18
12 - Fonction de rinçage	18
13 - Changer la quantité de l'eau chaude	18
14 - Faire un cappuccino	19

SOMMAIRE	PAGE
15 - Changer la quantité de café et de lait pour le cappuccino	20
Changer la quantité de lait	20
Changer la quantité de café	20
16 - Nettoyage	21
Nettoyer la machine à café	21
Nettoyer le récipient à marc de café	21
Nettoyer le plateau d'égouttement	21
Nettoyer le réservoir à eau	21
Nettoyer les buses	21
Nettoyer l'entonnoir à café prémoulu	21
Nettoyer l'intérieur de la machine à café	21
Nettoyer le groupe d'infusion	22
Nettoyer le récipient à lait	22
17 - Modifier et régler les paramètres du menu	24
Régler la langue	24
Modifier la durée pendant laquelle l'appareil reste allumé	24
Régler l'horloge	24
Régler l'heure de démarrage automatique	24
Modifier la température du café	24
Régler la dureté de l'eau	25
Programmation du café	25
Programmation du cappuccino	25
Programmation de l'eau	25
Détartrage	25
Réinitialiser les valeurs par défaut (réinitialisation)	26
Statistiques	26
Avertisseur sonore	26
Régler le contraste	26
18 - Éteindre l'appareil	27
19 - Caractéristiques techniques	27
20 - Messages affichés	28
21 - Éteindre l'appareil	29

Symboles utilisés dans ce mode d'emploi

Les mises en garde importantes sont identifiées par ces symboles. Il est essentiel de respecter ces mises en garde. Le non-respect des instructions peut entraîner un choc électrique, des blessures graves, des brûlures, un incendie ou des dommages à l'appareil.

DANGER !

Le non-respect de la mise en garde peut entraîner des blessures potentiellement mortelles par choc électrique.

IMPORTANT !

Le non-respect de l'avertissement peut entraîner des blessures ou des dommages à l'appareil.

RISQUE DE BRÛLURES !

Le non-respect de l'avertissement peut entraîner des plaies par brûlures ou des brûlures.

N.B. !

Ce symbole identifie des conseils ou des informations importantes pour l'utilisateur.

Lettres entre parenthèses

Les lettres entre parenthèses font référence à la légende de la Description de l'Appareil.

Dépannage et réparations

En cas de problème, suivre les informations fournies dans les sections « Messages affichés » et « Dépannage ».

Si cela ne résout pas le problème, veuillez consulter le service clientèle. Pour les réparations, contactez uniquement le service clientèle.

Avertissements de sécurité fondamentaux

L'appareil n'est pas destiné à être utilisé par des personnes (y compris des enfants) ayant des capacités physiques, sensorielles ou mentales réduites, ou un manque d'expérience et de connaissances, sauf si elles sont surveillées ou ont reçu des instructions concernant l'utilisation de l'appareil par une personne responsable de leur sécurité.

Les enfants doivent être surveillés pour s'assurer qu'ils ne jouent pas avec l'appareil.

Utilisation prévue : cet appareil est conçu et fabriqué pour préparer des boissons à base de café et de lait et d'eau chaude. Toute autre utilisation est considérée comme impropre et donc dangereuse. Le fabricant n'est pas responsable des dommages résultant d'une mauvaise utilisation de l'appareil.

La surface de l'élément chauffant reste chaude après l'utilisation et l'extérieur de l'appareil peut retenir la chaleur pendant plusieurs minutes selon l'utilisation.

Nettoyer soigneusement tous les composants, en faisant particulièrement attention aux pièces en contact avec le café et le lait.

Le nettoyage et l'entretien par l'utilisateur ne doivent pas être effectués par des enfants sans surveillance. Ne jamais immerger l'appareil dans l'eau.

IMPORTANT !

Pour éviter d'endommager l'appareil, ne pas utiliser de détergents alcalins lors du nettoyage, utiliser un chiffon doux et un détergent doux.

Cet appareil est uniquement destiné à un usage domestique. Il n'est pas destiné à être utilisé dans : les cantines du personnel de magasins, bureaux et autres environnements de travail ; agritourismes, dans les hôtels et motels et autres environnements de type résidentiel, chambres d'hôtes. Si la fiche ou le câble d'alimentation sont endommagés, ils doivent être remplacés uniquement par le service clientèle afin d'éviter tout risque. Appareils avec cordon amovible : éviter les projections d'eau sur le connecteur du cordon d'alimentation ou sur la prise à l'arrière de l'appareil.

MISE EN GARDE !

Modèles avec surfaces en verre : ne pas utiliser l'appareil si la surface est fissurée.

Consignes de sécurité en importantes

Lors de l'utilisation d'appareils électriques, des précautions de sécurité élémentaires doivent toujours être suivies, notamment les suivantes.

Lisez toutes les instructions avant d'installer ou d'utiliser la machine à café.

Veuillez lire attentivement ces instructions pour éviter les accidents et les dégâts matériels. Cet appareil est destiné uniquement à un usage domestique, à la préparation d'espresso, de cappuccino et de café. Ne pas utiliser un appareil autre que pour l'usage auquel il est destiné. Toute autre utilisation pourrait être dangereuse. Le fabricant n'est pas responsable des dommages causés par une utilisation incorrecte de l'appareil.

Sécurité électrique

- Avant de brancher l'appareil à l'alimentation électrique, assurez-vous que la tension et la fréquence indiquées sur la plaque signalétique correspondent à l'alimentation électrique de votre maison. En cas de doute, consultez un technicien qualifié.
- L'appareil doit être correctement installé avant le fonctionnement pour s'assurer qu'aucun composant électrique n'est accessible. Assurez-vous que l'appareil n'est pas alimenté pendant les travaux d'installation, de réparation ou de maintenance.
- Assurez-vous que votre appareil est correctement installé et mis à la terre par un technicien qualifié. Pour garantir la sécurité électrique de cet appareil, une continuité doit exister entre celui-ci et un système de mise à la terre efficace. Il est impératif que cette exigence de sécurité de base soit satisfaite. En cas de doute, faites vérifier le système électrique de la maison par un électricien qualifié. Le fabricant ne peut être tenu responsable des dommages causés par le manque ou l'insuffisance d'un système de mise à la terre efficace.
- N'utilisez pas de rallonge pour brancher l'appareil à l'électricité. La rallonge ne garantit pas la sécurité requise de l'appareil (risque de surchauffe).
- Avant toute opération d'entretien ou de maintenance, débranchez l'alimentation électrique en coupant l'interrupteur principal et en débranchant l'appareil.
- Installez ou localisez cet appareil uniquement conformément aux instructions d'installation fournies.

- Les travaux d'installation et de réparation ne doivent être effectués que par un technicien qualifié, conformément aux réglementations de sécurité nationales et locales. Les réparations et autres travaux effectués par des personnes non autorisées peuvent être dangereux et annuler la garantie.
- Utilisez uniquement des pièces de rechange d'origine. Ce n'est qu'alors que le fabricant peut garantir la sécurité de cette machine.
- N'ouvrez jamais le boîtier extérieur de l'appareil. Toute altération des connexions électriques, des composants et des pièces mécaniques est dangereuse et peut endommager la machine.
- Si la machine est installée en combinaison avec d'autres appareils, une base de protection doit être installée entre l'appareil et l'unité.
- Ne pas installer ou utiliser à l'extérieur même s'il est installé dans le présentoir.
- Pour vous protéger contre le feu, les chocs électriques et les blessures corporelles, ne plongez pas le cordon ni les fiches dans de l'eau ou dans tout autre liquide.
- Pour réduire les risques de blessure, ne pas passer le cordon sur le dessus du comptoir ou de la table où il pourrait être tiré par des enfants ou trébuché involontairement.
- Ne laissez pas le cordon pendre du bord d'une table ou d'un comptoir, ni toucher des surfaces chaudes.
- Ne faites pas fonctionner un appareil avec un cordon ou une fiche endommagé(e), ou après un dysfonctionnement ou une détérioration de l'appareil.
- Renvoyez l'appareil à un centre de service agréé pour examen, réparation ou réglage.
- Pour débrancher, éteignez la machine, éteignez l'interrupteur principal puis retirez la fiche de la prise murale.

Utilisation

La machine à café doit être entretenue quotidiennement pour empêcher la croissance de bactéries nocives et de moisissures.

Veuillez lire la section Nettoyage de la brochure.



IMPORTANT!

Ne regardez pas directement ou avec un instrument optique dans l'éclairage.



RISQUE DE BRÛLURES !

Risque de brûlure lors de la distribution de boissons chaudes, elles sont extrêmement chaudes.

- Les personnes dépourvues de capacités physiques, sensorielles ou mentales ou n'ayant aucune expérience de la machine ne doivent pas l'utiliser sans supervision ou instruction de la part d'une personne responsable.
- Une surveillance étroite est nécessaire lorsqu'un appareil est utilisé par ou à proximité d'enfants.
- Ne touchez pas les surfaces chaudes. Utilisez des poignées ou des boutons.
- Pour éviter les blessures, laissez la machine à café refroidir avant de la nettoyer ou de mettre en place et de retirer des pièces. Éteignez la machine avec l'interrupteur principal lorsqu'elle n'est pas utilisée et avant le nettoyage.
- Remplissez le réservoir d'eau uniquement avec de l'eau du robinet froide et fraîche. De l'eau tiède ou chaude, ou tout autre liquide, peut endommager l'appareil.
- L'eau doit être changée tous les jours pour empêcher la croissance de bactéries ou de moisissures.
- Ne pas utiliser d'eau minérale. L'eau minérale entraîne une accumulation importante de calcium dans la machine, susceptible d'endommager l'appareil.
- Ne remplissez rien d'autre que des grains de café dans le récipient à grains. Ne remplissez pas le café moulu dans le récipient à grains, cela endommagerait l'unité de mouture.
- Le sucre peut endommager l'appareil ! Les grains de café caramélisés ou autrement pré-traités ou autres boissons contenant du sucre ne doivent pas être introduits dans la machine.
- Ne placez jamais une tasse contenant un mélange d'alcool et de café sous le distributeur de café. Les pièces en plastique de l'appareil pourraient prendre feu !
- L'eau chaude et la vapeur distribuées pourraient causer des brûlures. Ces fonctions doivent être utilisées avec précaution. Ne placez jamais aucune partie du corps sous la buse à vapeur ou le distributeur d'eau chaude. La machine ne doit jamais être utilisée pour nettoyer des objets.
- N'utilisez jamais de nettoyeur à vapeur pour nettoyer l'appareil. La vapeur sous pression pourrait endommager les composants électriques.

et provoquer un court-circuit.

- Les appareils doivent être détartrés régulièrement avec les tablettes de détartrage fournies. Dans les zones où l'eau est très dure, il peut être nécessaire de détartrer la machine plus souvent. Le fabricant ne peut être tenu responsable des dommages résultant d'un détartrage insuffisant.
- Utilisez uniquement les tablettes de détartrage. Prenez soin d'utiliser le bon mélange d'eau et de détartrant, sinon cela pourrait l'endommager.
- Ne préparez jamais de café, d'eau chaude ou de vapeur lorsque l'appareil est extrait. Assurez-vous toujours que l'appareil est inactif avant de l'extraire. Le non-respect de cette précaution pourrait endommager l'appareil ! La seule exception concerne le réglage du moulin à café, opération qui doit être effectuée avec la machine éteinte (voir la section « Réglage du moulin à café »).
- Ne placez pas l'appareil sur ou à proximité d'un brûleur électrique ou à gaz chaud, ni dans un four chaud.

Conservez ces instructions

CET APPAREIL EST DESTINÉ UNIQUEMENT À UN USAGE DOMESTIQUE

IMPORTANT!

Éviter que les enfants et les animaux ne s'arrêtent ou ne stationnent à proximité de l'appareil lorsque ce dernier se trouve hors du meuble.

Éviter de laisser la machine hors du meuble lorsqu'elle fonctionne.

Éviter de laisser la machine hors du meuble lorsqu'elle n'est pas utilisée.

Installer la machine en suivant les indications fournies dans la notice, pour garantir la parfaite tenue durant l'extraction du meuble.

Le panneau de fixation des guides doit avoir une épaisseur appropriée aux vis de fixation fournies. Le matériau du panneau doit être approprié au poids de la machine qui est d'environ 25kg (55lb).

IMPORTANT!

Les surfaces portant ce symbole deviennent chaudes pendant l'utilisation (ce symbole ne figure que sur certains modèles).

DANGER !

Il s'agit d'un appareil électrique, il est donc important de respecter les avertissements de sécurité suivants :

- Ne jamais toucher l'appareil avec les mains humides.
- Ne jamais toucher la fiche avec les mains humides.
- S'assurer que la prise utilisée est librement accessible à tout moment, permettant de débrancher l'appareil si nécessaire.
- Débrancher simplement directement de la prise.
- Ne jamais tirer sur le câble d'alimentation car vous pourriez l'endommager.
- Pour déconnecter complètement l'appareil, placer l'interrupteur principal (A23) sur le côté de l'appareil en position 0.
- Si l'appareil est défectueux, ne pas tenter de le réparer. L'éteindre à l'aide de l'interrupteur principal (A23), le débrancher de la prise secteur et contacter le service clientèle.

IMPORTANT !

Garder tous les emballages (sacs en plastique, mousse de polystyrène) hors de portée des enfants.

RISQUE D'ÉTOUFFEMENT

L'appareil peut contenir de petites pièces. Certaines de ces petites pièces peuvent être nécessaires pour être démontées lors des opérations de nettoyage et d'entretien. Manipuler avec soin et garder les petites pièces hors de portée des enfants.

RISQUE DE BRÛLURES !

Cet appareil produit de l'eau chaude et de la vapeur peut se former pendant son fonctionnement. Éviter tout contact avec les projections d'eau ou la vapeur chaude.

Utiliser les boutons et les poignées.

⚠ IMPORTANT !

Ne pas saisir la machine à café lorsqu'elle est hors de l'armoire.

Ne pas poser de récipients contenant des liquides ou des matières inflammables ou corrosives sur le dessus de l'appareil. Placer les accessoires nécessaires à la préparation du café (la mesure par exemple) dans le support prévu à cet effet.

Ne pas poser d'objets volumineux qui pourraient gêner le mouvement ou des objets instables sur l'appareil.

Ne pas laisser les enfants et les animaux s'arrêter ou s'attarder près de l'appareil lorsqu'il est hors de l'armoire.

Ne pas laisser la machine hors de l'armoire lorsqu'elle est utilisée.

Ne pas laisser la machine hors de l'armoire lorsqu'elle n'est pas nécessaire.

Installer la machine conformément aux instructions du manuel pour garantir qu'il n'y ait pas de déversement lorsqu'elle est sortie de l'armoire.

⚠ IMPORTANT !

Ne pas utiliser l'appareil lorsqu'il est extrait. S'assurer que l'appareil est inactif avant de l'extraire.

La seule exception est le réglage du moulin à café qui doit être fait avec la machine sortie (voir la section « Réglage du moulin à café »).

i N.B. :

Utiliser uniquement des accessoires et des pièces de rechange d'origine ou recommandés par le fabricant.

Usage prévu

Cet appareil est conçu et fabriqué pour préparer du café et chauffer des boissons.

Toute autre utilisation est considérée comme incorrecte.

Cet appareil n'est pas adapté à une utilisation commerciale.

Le fabricant n'est pas responsable des dommages résultant d'une mauvaise utilisation de l'appareil.

Cet appareil peut être installé sur un four encastré si ce dernier est équipé d'un ventilateur de refroidissement à l'arrière (puissance micro-onde maximale : 3 kW).

Instructions

Lire attentivement ces instructions avant d'utiliser l'appareil.

- Conserver ce mode d'emploi
- Le non-respect de ces instructions peut entraîner des brûlures ou des dommages à l'appareil. Le fabricant n'est pas responsable des dommages résultant du non-respect de ces instructions.

i N.B. !

L'appareil dispose d'un ventilateur de refroidissement.

Celui-ci s'active chaque fois que du café, de la vapeur ou de l'eau chaude sont distribués.

Le ventilateur s'arrête automatiquement après quelques minutes.

Nettoyage et entretien des matériaux en contact avec les aliments

- La première fois que vous utilisez l'appareil, ou s'il n'est pas utilisé pendant plus de 3 ou 4 jours, rincer tous les accessoires amovibles pouvant entrer en contact avec l'eau ou le lait avec de l'eau chaude.
- Si l'appareil n'est pas utilisé pendant plus de 3 ou 4 jours, avant de préparer la première boisson, rincer le circuit d'eau comme décrit dans ce mode d'emploi.
- Il est nécessaire d'effectuer scrupuleusement le nettoyage automatique et la maintenance guidée quand ils sont s'affichent sur l'écran ou quand ils sont signalés au moyen des voyants décrits dans le manuel.

Installation de l'appareil

IMPORTANT !

- L'installation doit être effectuée par un professionnel qualifié conformément à la législation en vigueur dans le pays d'installation (voir section « Installation encastrée »).
- Les éléments d'emballage (sacs en plastique, mousse de polystyrène, etc.) doivent être tenus hors de portée des enfants.
- Ne jamais installer l'appareil dans des pièces où la température peut descendre à 0 °C ou moins.
- Personnaliser la dureté de l'eau dès que possible en suivant les instructions de la section « Dureté de l'eau ».

Branchement de l'appareil

DANGER !

Vérifier que la tension d'alimentation secteur correspond à la valeur indiquée sur la plaque signalétique sur le côté de l'appareil.

Brancher l'appareil à une prise correctement mise à la terre et correctement installée uniquement avec un courant nominal minimum de 10A.

Si la prise de courant ne correspond pas à la fiche de l'appareil, faire remplacer la prise par une du même type par un professionnel qualifié. Pour respecter les directives de sécurité, un interrupteur omnipolaire avec une distance de contact minimum de 3 mm doit être installé.

Ne pas utiliser de multi-prises ou de rallonges.

IMPORTANT !

Des coupe-circuits doivent être inclus dans l'alimentation secteur conformément aux réglementations d'installation du pays concerné.

Vérifier les mesures minimum requises pour une installation correcte de l'appareil. La machine à café doit être installée dans une colonne qui doit être solidement fixée au mur au moyen d'étriers de support disponibles dans le commerce.

! IMPORTANT !

- Important : toutes les opérations d'installation ou de maintenance doivent être effectuées avec l'appareil débranché du réseau électrique.
- Les meubles de cuisine en contact direct avec l'appareil doivent être résistants à la chaleur (65 °C min).
- Pour garantir une ventilation correcte, laisser un espace au bas de l'armoire (voir les mesures de la figure 1).
- Positionner les rails sur les côtés de l'armoire comme indiqué sur la figure 2. Fixer à l'aide des vis fournies, puis les extraire complètement. Si la machine à café est installée sur un tiroir chauffant, utiliser la surface supérieure de celui-ci comme référence pour positionner les rails. Dans ce cas, il n'y aura pas de surface pour poser les rails dessus.

! IMPORTANT !

- Fixer le câble d'alimentation avec le clip (fig. 3). Le câble d'alimentation doit être suffisamment long pour permettre à l'appareil d'être extrait de l'armoire pour le remplissage du réservoir à grains de café. L'appareil doit être mis à la terre conformément à la législation. Les connexions électriques doivent être effectuées par un électricien qualifié en suivant les instructions.
- Positionner l'appareil sur les rails, s'assurer que les broches sont correctement insérées dans les logements, puis le fixer avec les vis fournies (fig. 4). Si la hauteur de l'appareil nécessite un réglage, utiliser les disques d'espacement fournis.
- Si nécessaire, corriger l'alignement de l'appareil en positionnant les entretoises fournies sous ou sur les côtés du support (fig. 5).
- Le panneau de fixation du rail doit avoir une épaisseur adaptée aux vis de fixation fournies.
- Le matériau du panneau doit être adapté au poids de la machine d'environ 25 kg.

Figure 1

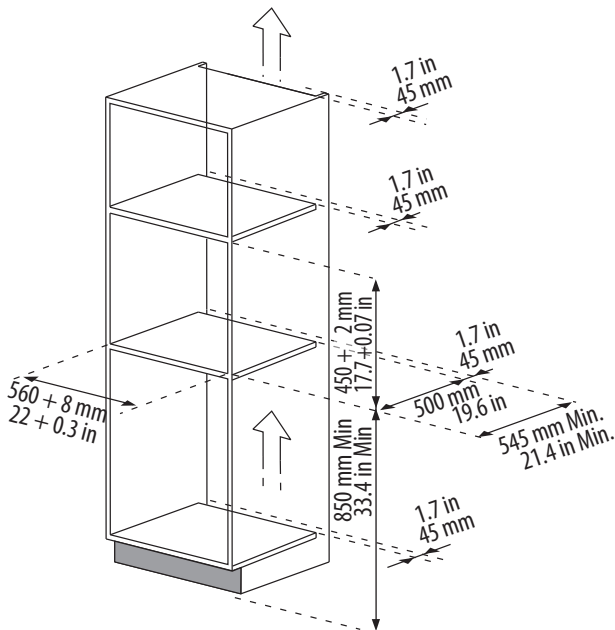
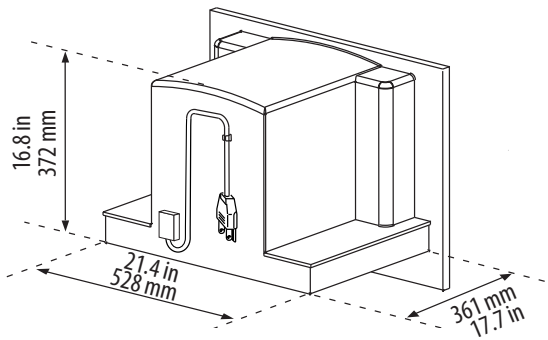
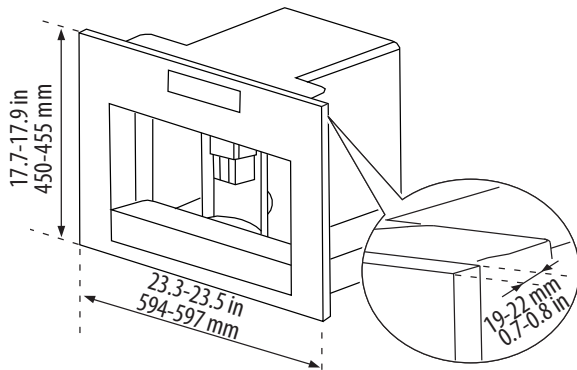

Figure 2

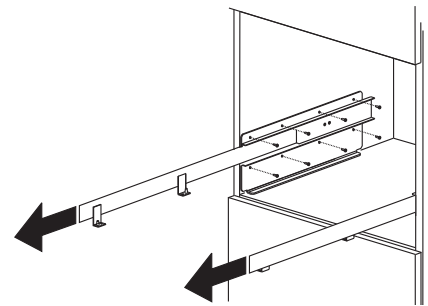

Figure 3

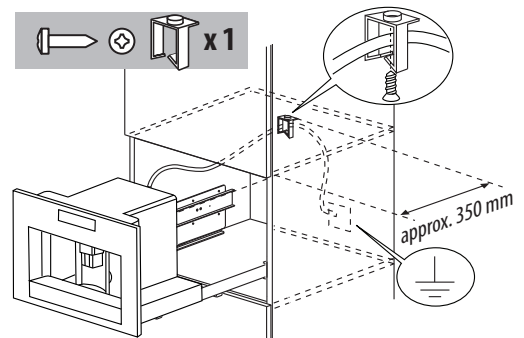

Figure 4

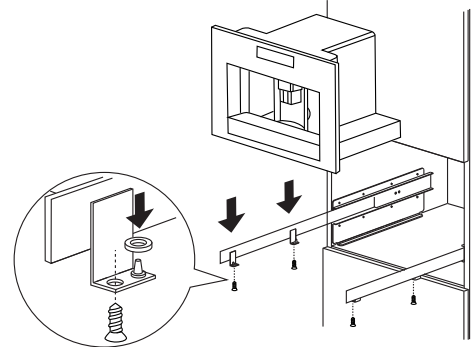
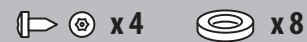
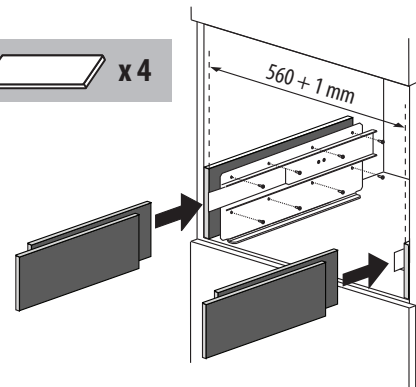
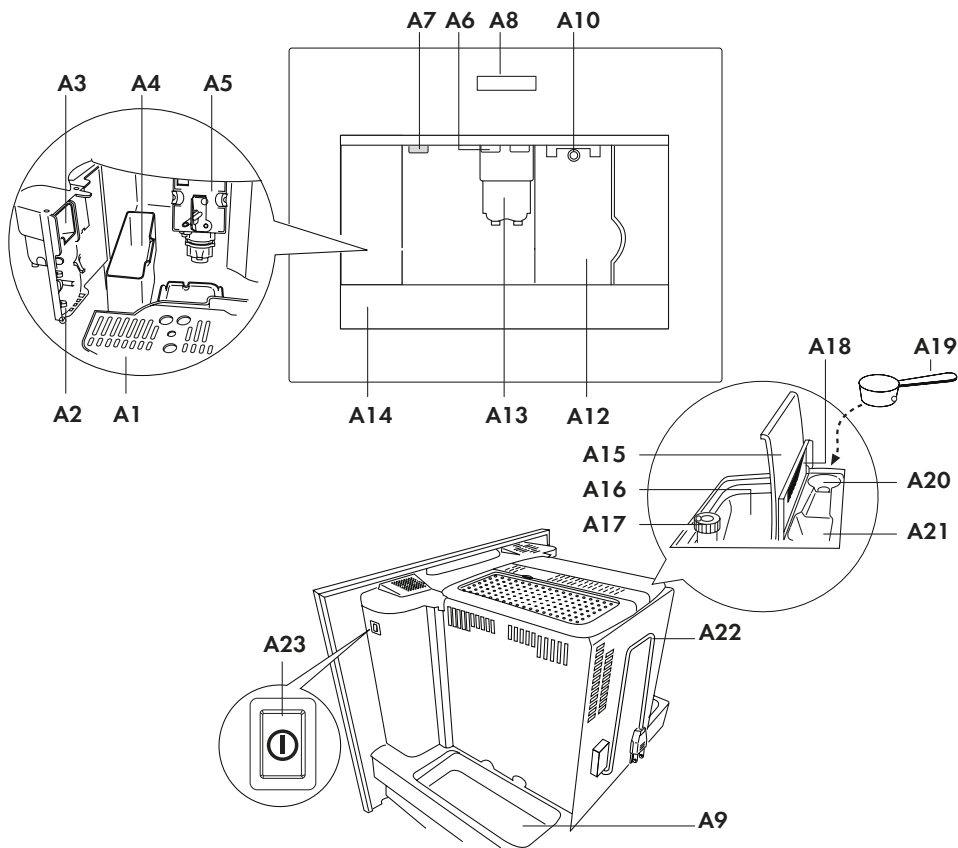

Figure 5



A



B

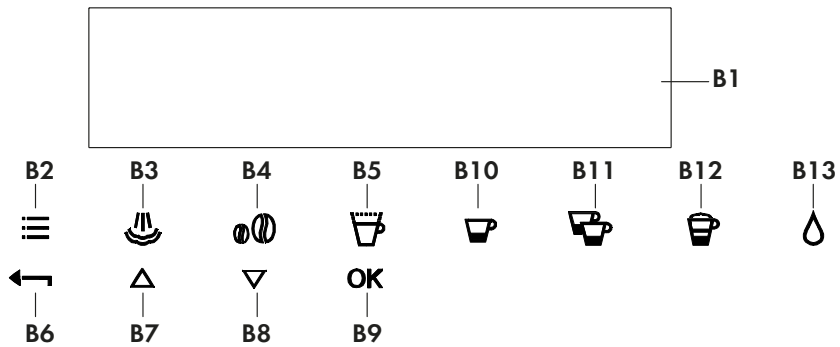

C

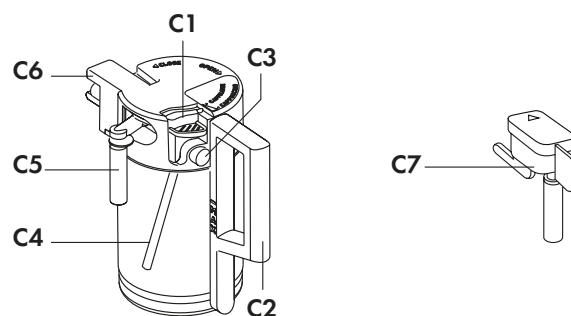

Description de l'appareil

(page 10 - A)

- A1. Plateau de tasse
- A2. Porte de service
- A3. Guide du café
- A4. Récipient du marc de café
- A5. Groupe d'infusion
- A6. Lumières du plateau à tasse
- A7. Bouton Marche/Arrêt/Veille
- A8. Tableau de commande
- A9. Plateau
- A10. Buse eau chaude et vapeur
- A12. Réservoir d'eau
- A13. Bec verseur du café (hauteur réglable)
- A14. Plateau d'égouttement
- A15. Couvercle du récipient des grains de café
- A16. Récipient des grains de café
- A17. Bouton de réglage de la mouture
- A18. Porte entonnoir du café prémoulu
- A19. Mesurette à café
- A20. Logement de la mesurette à café
- A21. Entonnoir du café prémoulu
- A22. Câble d'alimentation
- A23. Interrupteur principal

Description du récipient à lait et des accessoires











(page 10 - C)

- C1. Régulateur de la mousse de lait
- C2. Poignée du récipient à lait
- C3. Bouton NETTOYAGE
- C4. Tuyau d'admission du lait
- C5. Bec de mousse de lait
- C6. Mousseur à lait
- C7. Bec de l'eau chaude

Description du tableau de commande

N.B. !

Une légère pression suffit pour activer l'icône.

- B1. Afficheur : guide l'utilisateur dans l'utilisation de l'appareil.
- B2.  icône pour activer ou désactiver le mode de réglage des paramètres du menu
- B3.  Fonction « Rinçage »
- B4.  icône pour sélectionner le goût du café
- B5.  icône pour sélectionner le type de café (expresso, petite tasse, tasse moyenne, grande tasse, mug)
- B6.  icône pour quitter le mode sélectionné
- B7-B8.  icônes pour faire défiler en avant ou en arrière le menu et afficher les différents modes
- B9. Icône OK pour confirmer la fonction sélectionnée
- B10.  icône pour distribuer une tasse de café
- B11.  icône pour distribuer deux tasses de café
- B12.  icône pour distribuer un cappuccino
- B13.  icône pour distribuer l'eau chaude

Figures

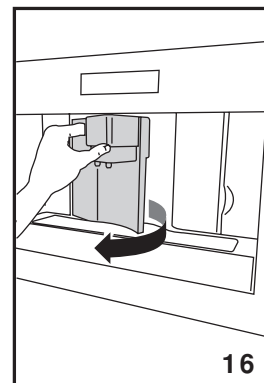
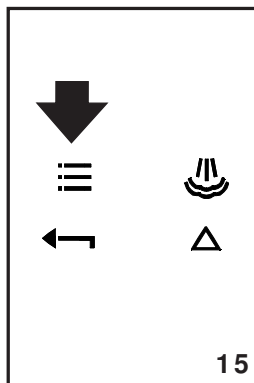
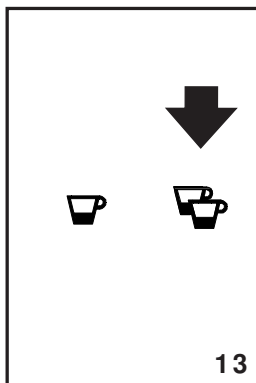
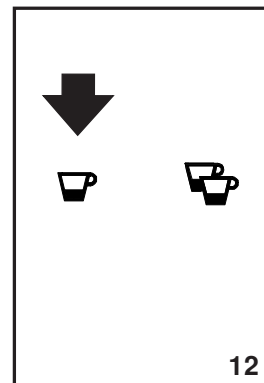
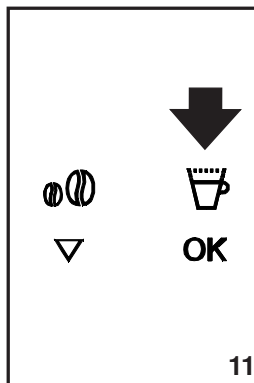
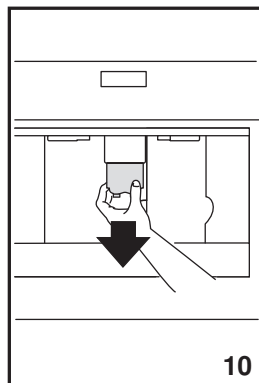
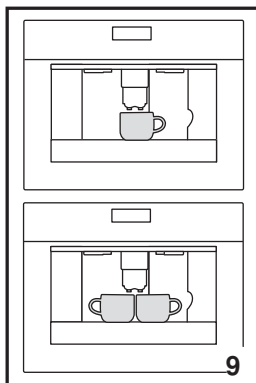
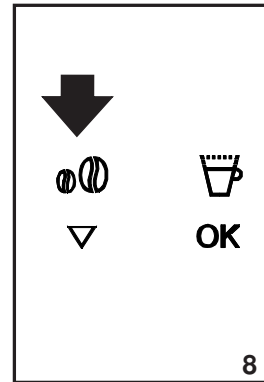
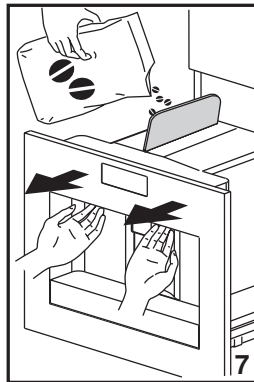
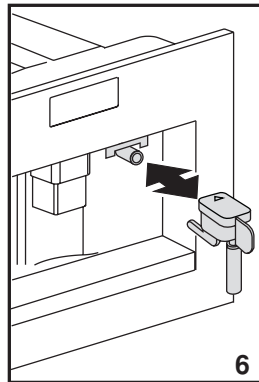
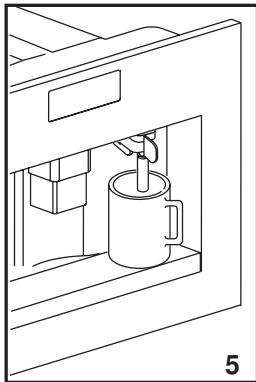
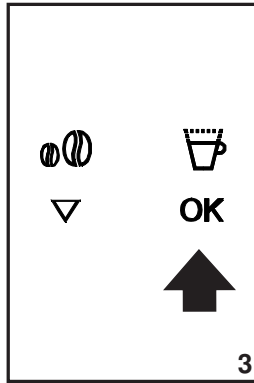
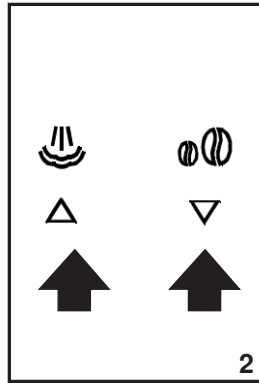
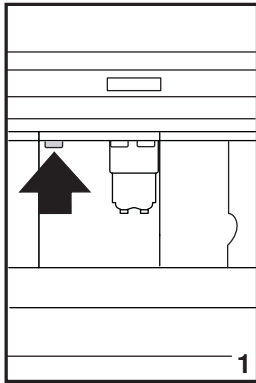

Figures

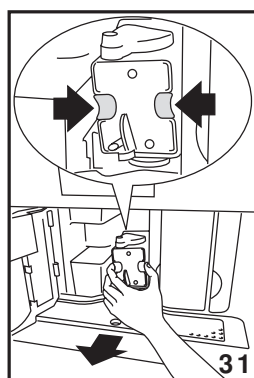
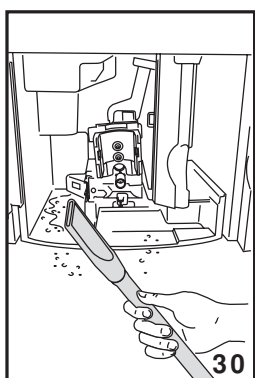
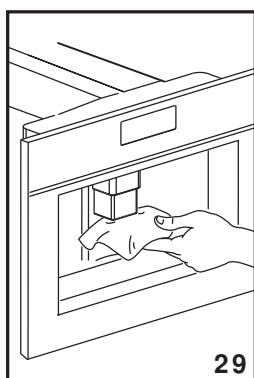
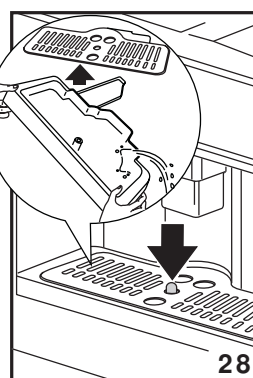
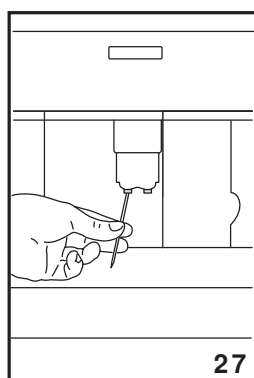
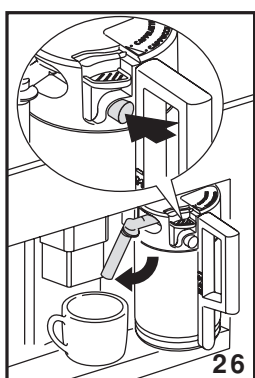
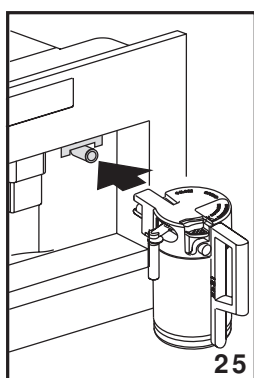
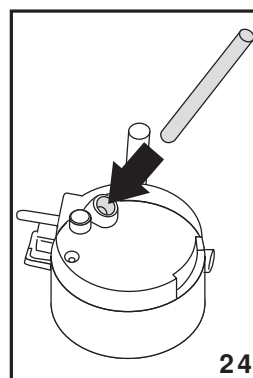
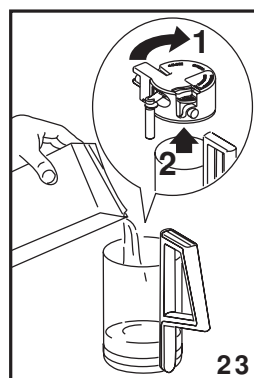
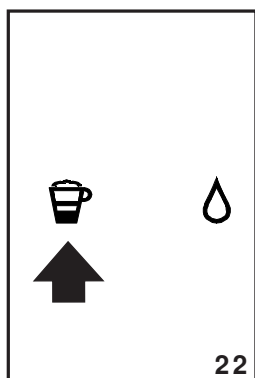
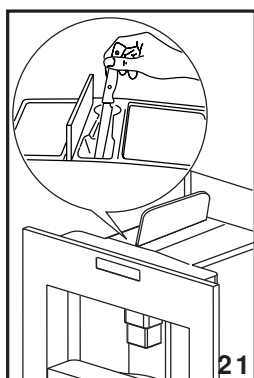
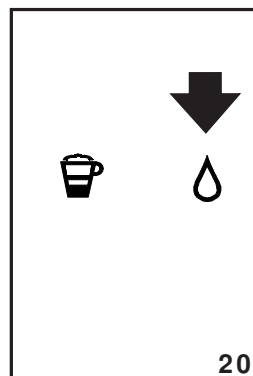
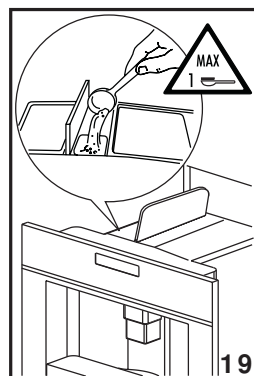
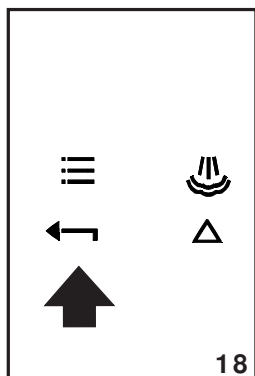
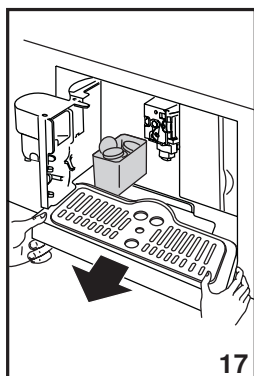

- Le café a été utilisé pour tester l'appareil en usine et il est donc tout à fait normal qu'il y ait des traces de café dans le moulin.
- Personnaliser la dureté de l'eau dès que possible en suivant les instructions de la section « Réglage de la dureté de l'eau ».

1 Brancher l'appareil sur le secteur.

Sélectionner la langue souhaitée.

2 Pour définir la langue, utiliser les icônes  (B7 et B8) pour sélectionner la langue souhaitée (fig. 2). Lorsque le message « APPUYER SUR OK POUR SÉLECTIONNER ANGLAIS » s'affiche, appuyer sur l'icône OK (B9) (fig. 3) pendant 3 secondes jusqu'à ce que « ANGLAIS INSTALLÉ » s'affiche. En cas de réglage de la mauvaise langue, suivre les instructions de la section « Réglage de la Langue ».

Si votre langue n'est pas disponible, en sélectionner une parmi celles affichées. Les instructions se réfèrent à la version anglaise.

Suivre ensuite les instructions affichées :

3 Après 5 secondes, l'appareil affiche « REMPLIR RÉSERVOIR ». Extraire le réservoir d'eau (fig. 4), rincer et remplir d'eau fraîche sans dépasser la ligne MAX. Remplacer et enfoncer aussi loin que possible.

4 Placer une tasse sous le bec verseur d'eau chaude (fig. 5). (Si le bec d'eau chaude n'est pas inséré, l'appareil affiche « INSÉRER BEC VERSEUR EAU ». Le fixer comme illustré à la figure 6.

L'appareil affiche : « EAU CHAUDE PRESSER OK ».

Appuyer sur l'icône OK (B9) (fig. 3) et un peu d'eau sort du bec verseur quelques secondes après.

5 La machine affiche maintenant « ÉTEINDRE... VEUILLEZ ATTENDRE » et s'éteint.

6 Extraire l'appareil en le tirant à l'aide des poignées (fig. 7). Ouvrir le couvercle et remplir le récipient de grains de café, puis fermer le couvercle et pousser l'appareil.

La machine à café est à présent prête pour une utilisation normale.

IMPORTANT !

Ne jamais introduire de café prémoulu, de café lyophilisé, de grains de café caramélisés ou quoi que ce soit qui pourrait endommager l'appareil.

N.B. !

Lors de la première utilisation de la machine, 4 à 5 tasses de café et 4 à 5 cappuccinos doivent être faits avant que l'appareil puisse donner des résultats satisfaisants.

N.B. !

Chaque fois que la machine à café est mise en marche à l'aide de l'interrupteur MARCHE/ARRÊT (A23), elle exécute un cycle D'AUTO-DIAGNOSTIC, puis s'éteint. Pour la remettre en marche, appuyer sur le bouton MARCHE/ARRÊT/VEILLE (A7) (fig. 1)

Chaque fois que l'appareil est allumé, il effectue un cycle de préchauffage et de rinçage automatique qui ne peut pas être interrompu. L'appareil n'est prêt à l'emploi qu'après la fin de ce cycle.



RISQUE DE BRÛLURES !

Pendant le rinçage, un peu d'eau chaude s'écoule des becs verseurs.

Pour mettre l'appareil en marche, appuyer sur le bouton MARCHE/ARRÊT/veille (A7) (fig. 1). Le message « CHAUFFE... VEUILLEZ ATTENDRE » s'affiche.

Une fois la chauffe terminée, le message passe sur « RINÇAGE » ;

L'appareil est à température lorsque le message « TASSE MOYENNE GOÛT NORMAL » s'affiche.

Si aucune icône n'est pressée dans les 2 minutes environ, l'heure (si elle est réglée, voir la section « Réglage de l'horloge ») s'affiche.

Si l'heure n'a pas été réglée, l'appareil affiche les dernières fonctions réglées.

Lorsqu'une icône est pressée, « TASSE MOYENNE GOÛT NORMAL » s'affiche à nouveau. L'appareil est à nouveau prêt pour la préparation du café.

1 L'appareil est préréglé pour faire du café avec un goût normal. Il est également possible de choisir un café au goût extra-doux, doux, fort ou extra-fort. Il existe également une option avec du café prémoulu. Pour choisir le goût souhaité, appuyer plusieurs fois sur l'icône ☉ (B4) (fig. 8). Le goût du café souhaité s'affiche.

2 Placer 1 tasse sous les becs pour faire 1 café (fig. 9) ou 2 tasses pour 2 cafés (fig. 9). Abaisser les becs le plus près possible de la tasse pour un café plus crémeux (fig. 10).

3 Appuyer sur l'icône ☒ (B5) (fig. 11) pour sélectionner le type de café : espresso, petite tasse, tasse moyenne, grande tasse, mug. Appuyer maintenant sur ☒ (icône (B10) (fig. 12) si vous souhaitez préparer un café et sur l'icône ☒ (B11) (fig. 13) si vous souhaitez préparer 2 cafés. L'appareil moule maintenant les grains et commence à distribuer le café dans la tasse.

Une fois la quantité de café établie a été distribuée, la machine interrompt automatiquement la distribution et expulse les déchets de café dans le récipient à marc de café.

4 L'appareil est à nouveau prêt à l'emploi après quelques secondes.

5 Pour éteindre l'appareil, appuyer sur le bouton MARCHÉ/ARRÊT/veille (A7) (fig. 1). (Avant de s'éteindre, l'appareil effectue un cycle de rinçage automatique. Prendre soin d'éviter les brûlures).

REMARQUE 1 : Si le café est distribué goutte à goutte ou pas du tout, voir la section « Réglage du moulin à café ».

REMARQUE 2 : Si le café est distribué trop rapidement et que la crème n'est pas satisfaisante, voir la section « Réglage du moulin à café ».

REMARQUE 3 : Conseils pour un café plus chaud :

- Procéder comme décrit dans la section « Modification et réglage des paramètres du menu », fonction « Rinçage ».
- Sauf si préchauffées, ne pas utiliser de tasses trop épaisses car elles absorberont trop de chaleur.
- Préchauffer les tasses en les rinçant à l'eau chaude.

REMARQUE 4 : La distribution du café peut être interrompue à tout moment en appuyant à nouveau sur l'icône précédemment sélectionnée qui reste allumée pendant l'opération.

REMARQUE 5 : Dès que la distribution est terminée, pour augmenter la quantité de café dans la tasse, continuer d'appuyer sur l'icône précédemment sélectionnée dans les 3 secondes suivant la fin de la distribution.

REMARQUE 6 : Lorsque l'appareil affiche « REMPLIR RÉSERVOIR », remplir le réservoir d'eau ou l'appareil ne distribuera pas de café. (Il est normal qu'il reste un peu d'eau dans le réservoir).

REMARQUE 7 : Après environ 14 cafés simples (ou 7 doubles), l'appareil affiche « VIDER RÉCIPIENT À MARC DE CAFÉ ».

Même s'il n'est pas plein, le message vider le récipient à marc de café s'affiche 72 heures après la distribution

du premier café. Pour que les 72 heures soient calculées correctement, la machine ne doit jamais être éteinte avec l'interrupteur principal en position 0.

Pour nettoyer, ouvrir la porte de service à l'avant de l'appareil en tirant sur le bec (fig. 16), retirer le bac d'égouttement (fig. 17) et nettoyer.

Lors du nettoyage, retirer toujours complètement le plateau d'égouttement.

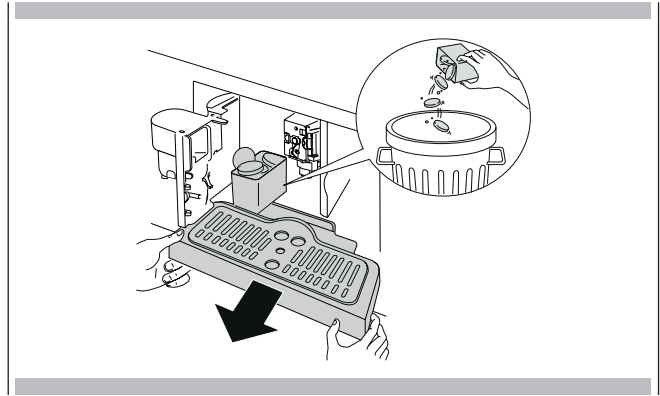

! IMPORTANT !

Lors de l'extraction du plateau d'égouttement, le récipient à marc de café DOIT toujours être vidé.

Si cela n'est pas fait, la machine peut être engorgée.

REMARQUE 8 : Ne jamais extraire le réservoir d'eau pendant que la machine distribue le café.

S'il est retiré, il ne sera pas possible de préparer le café et l'appareil affichera « MOULU TROP FIN RÉGLER MOULIN ET PRESSER OK » puis « REMPLIR RÉSERVOIR ». Vérifier le niveau d'eau dans le réservoir et le replacer dans l'appareil.

Pour rallumer l'appareil, insérer le bec verseur s'il n'est pas déjà en place (fig. 6), puis appuyer sur l'icône OK (B9). « EAU CHAUDE PRESSER OK » s'affiche.

Appuyer sur l'icône OK (B9) dans les quelques secondes qui suivent et faire couler l'eau du bec pendant environ 30 secondes. Lorsque la distribution s'arrête, les modes de base s'affichent à nouveau.

i N.B. :

La machine à café peut demander à ce que l'opération soit répétée plusieurs fois jusqu'à ce que l'air soit complètement éliminé du circuit hydraulique.

i N.B. :

si cette opération n'est pas effectuée correctement ou si la machine est éteinte, les modes de base peuvent s'afficher, bien que le problème soit en fait toujours présent.

L'appareil est réglé par défaut pour préparer automatiquement les types de café suivants :

- espresso
- petite tasse
- tasse moyenne
- grande tasse
- mug

Pour changer la quantité, procéder comme indiqué ci-après :

- Appuyer sur l'icône ☰ (B2) pour entrer dans le menu (fig. 15). Appuyer sur les icônes ▲▼ (B7) et (B8) (fig. 2) jusqu'à ce que « PROGRAMMER CAFE » s'affiche.
- Appuyer sur l'icône OK (B9).

- Sélectionner le type de café que vous souhaitez modifier en appuyant sur les icônes ▲▼ (B7) et (B8).
- Appuyer sur l'icône OK (B9) pour confirmer le type de café que vous souhaitez préparer.
- Utiliser les icônes ▲▼ (B7) et (B8) pour changer la quantité de café. La barre de progression indique la quantité de café sélectionnée.
- Appuyer à nouveau sur l'icône OK (B9) pour confirmer (ou sur l'icône (B6) pour annuler l'opération).
- Appuyer deux fois sur l'icône ← (B6) (fig. 18) pour quitter le menu.

L'appareil est maintenant reprogrammé avec les nouveaux paramètres et est prêt.

9 - Régler le moulin à café

Le moulin à café est préréglé en usine et ne devrait pas nécessiter de réglage. Cependant, si après avoir préparé les premiers cafés, vous constatez que la distribution est trop rapide ou trop lente (une goutte à la fois), cela peut être corrigé en ajustant le bouton de réglage de la mouture (fig. 14).



IMPORTANT !

Le bouton de réglage de la mouture ne doit être tourné que lorsque le moulin à café est en marche.

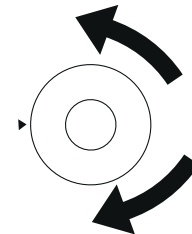

Pour une distribution plus lente et un café plus crémeux, tourner d'un clic dans le sens inverse des aiguilles d'une montre (café prémoulu plus fin).

Pour une distribution plus rapide (pas une goutte à la fois), tourner d'un clic dans le sens horaire (café prémoulu plus gros).

- Appuyer sur l'icône ☉ (B4) (fig. 8) et sélectionner la fonction café prémoulu.
 - Extraire la machine en la tirant vers l'extérieur à l'aide des poignées (fig. 7).
 - Soulever le couvercle central, placer une mesure de café prémoulu dans l'entonnoir (fig. 19), enfoncer l'appareil puis procéder comme décrit dans la section « Préparer du café avec des grains de café ».
- N.B. : Vous pouvez préparer un seul café à la fois en appuyant sur l'icône ☑ (B10) (fig. 12).
- Après avoir utilisé la machine avec du café prémoulu, pour recommencer à préparer du café avec des grains, désactiver la fonction café prémoulu en appuyant sur l'icône ☉ (B4) (fig. 8).

REMARQUE 1 : Ne jamais introduire de café prémoulu lorsque la machine est éteinte ou celui-ci pourrait se répandre à l'intérieur de l'appareil.

REMARQUE 2 : Ne jamais ajouter plus d'1 mesurette, sinon l'appareil ne fera pas le café.

REMARQUE 3 : Utiliser uniquement la mesurette fournie.

REMARQUE 4 : Introduire uniquement du café prémoulu pour machines à café expresso dans l'entonnoir.

REMARQUE 5 : Si plus d'une mesure de café prémoulu est utilisée et que l'entonnoir se bouche, pousser le café vers le bas avec un couteau (fig. 21) puis retirer et nettoyer l'unité d'infusion et la machine comme décrit dans la section « Nettoyer le groupe d'infusion ».

11 - Distribution de l'eau chaude

- Toujours s'assurer que l'appareil est prêt.
- Placer un récipient sous le bec d'eau chaude (fig. 5).
- Appuyer sur l'icône ☼ (B13) (fig. 20). L'appareil affiche : « EAU CHAUDE PRESSER OK ». Appuyer à nouveau sur l'icône OK (B9) et l'eau chaude est distribuée de la

machine à cappuccino dans le récipient en dessous. (Vous ne devez pas distribuer d'eau chaude pendant plus de 2 minutes à la fois). Pour interrompre, appuyer sur l'icône ☼ (B13) ou l'icône ← (B6).

L'appareil arrête la distribution une fois la quantité définie atteinte.

12 - Fonction rinçage

Appuyer sur le bouton ☼ (B3) pour démarrer la fonction « rinçage ». Appuyer sur la touche ← (B6) pour annuler la fonction à tout moment.

13 - Changer la quantité d'eau chaude

La machine est réglée par défaut pour délivrer automatiquement 200 ml d'eau chaude.

Pour modifier ces quantités, procéder comme indiqué ci-après :

- Placer un récipient sous la machine à cappuccino (fig. 5).
- Appuyer sur l'icône ☰ (B2) pour entrer dans le menu (fig. 15) ou appuyer sur les icônes ▲▼ (B7) et (B8) (fig. 2) jusqu'à ce que « PROGRAMMER EAU CHAUDE » s'affiche.
- Appuyer sur l'icône OK (B9) pour valider.

- Sélectionner la quantité d'eau requise en appuyant sur les icônes ▲▼ (B7) et (B8). La barre de progression indique la quantité d'eau sélectionnée.

- Appuyer sur l'icône OK (B9) pour valider (ou sur l'icône ← (B6) pour annuler l'opération).

- Appuyer deux fois sur l'icône ← (B6) (fig. 18) pour quitter le menu.

- L'appareil est maintenant reprogrammé avec les nouveaux paramètres et est prêt.

i N.B. :

Régler la quantité de café que vous souhaitez utiliser pour préparer le cappuccino dans la fonction « Programmer cappuccino » du menu.

- Sélectionner le goût du café que vous souhaitez utiliser pour faire le cappuccino en appuyant sur l'icône ☕ (B4).
- Retirer le couvercle du récipient à lait.
- Remplir le récipient avec environ 100 grammes de lait pour chaque cappuccino à préparer (fig.23). Ne jamais dépasser le niveau MAX (correspondant à environ 750 ml) indiqué sur le récipient. Vous devriez idéalement utiliser du lait écrémé ou demi-écrémé à la température du réfrigérateur (environ 5 °C).
- S'assurer que le tube d'admission est correctement inséré dans la rondelle en caoutchouc (fig. 24) puis remettre en place le couvercle du récipient à lait.
- Placer le régulateur de la mousse de lait (C1) entre les mots CAPPUCCINO et CAFFELATTE imprimés sur le couvercle du récipient à lait. La quantité de mousse peut être ajustée en déplaçant le régulateur vers le mot CAFFELATTE pour une mousse plus dense. En le déplaçant vers le mot CAPPUCCINO, on obtient une mousse moins dense.

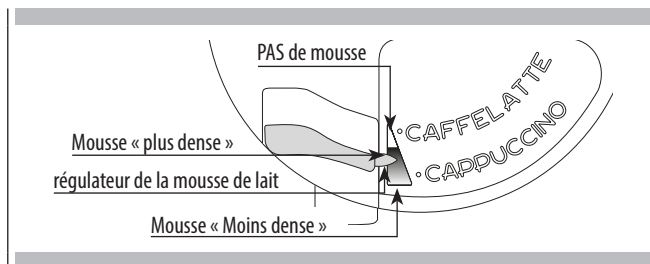

- Retirer le bec verseur d'eau chaude (fig 6) et fixer le récipient à lait à la buse (fig. 25).
- Positionner la buse à lait comme indiqué dans la fig. 26 puis placer une tasse suffisamment grande sous les becs verseurs du café et du lait.
- Appuyer sur l'icône ☕ (fig. B12). « CAPPUCCINO... » s'affiche et après quelques secondes, la mousse de lait s'écoule hors du bec verseur du lait dans la tasse dessous. (La sortie du lait s'arrête automatiquement). (La distribution s'arrête automatiquement).
- L'appareil distribue le café.
- Le cappuccino est maintenant prêt. Sucrez au goût et, si désiré, saupoudrer la mousse avec un peu de cacao en poudre.

REMARQUE 1 : Pendant la préparation du cappuccino, l'écoulement de la mousse de lait ou du café peut être interrompu en appuyant sur l'icône ☕ (B12).

REMARQUE 2 : Si le lait contenu dans le récipient se termine pendant la distribution de la mousse de lait, retirer le récipient et ajouter le lait. Le remettre en place et appuyer sur ☕ (B12) pour redemander un cappuccino.

REMARQUE 3 : Pour garantir la propreté et l'hygiène complètes du mousser à lait, nettoyer toujours les circuits du couvercle du récipient à lait après avoir préparé le cappuccino.

« PRESSER SUR NETTOYER ! » clignote sur l'afficheur.





- Placer un récipient sous le bec verseur du lait (fig. 26).
- Appuyer sur le bouton NETTOYER sur le couvercle (C3) et le maintenir enfoncé pendant au moins 5 secondes (fig.26) pour lancer la fonction de nettoyage. L'appareil affiche le message « NETTOYAGE ! » au-dessus de la barre de progression. Vous ne devez pas relâcher le bouton CLEAN jusqu'à ce que la barre soit complète, indiquant que le nettoyage est terminé. Lorsque le bouton CLEAN est relâché, la fonction s'arrête. Après le nettoyage, retirer le récipient à lait et le placer au réfrigérateur. Le lait ne doit pas être laissé hors du réfrigérateur pendant plus de 15 minutes.

REMARQUE 4 : Pour modifier la quantité de café ou de mousse de lait que l'appareil distribue automatiquement dans la tasse, procéder comme décrit dans la section « Modifier la quantité de café et de lait pour le cappuccino ».







L'appareil est réglé par défaut pour distribuer automatiquement un cappuccino normal.

Pour modifier ces quantités, procéder comme indiqué ci-après :

Changer la quantité de lait

- Remplir le récipient de lait jusqu'au niveau maximum indiqué sur celui-ci.
- Appuyer sur l'icône  (B2) pour entrer dans le menu (fig. 15) puis appuyer sur les icônes  (B7) et (B8) (fig. 2) jusqu'à ce que « PROGRAMMER CAPPUCCINO » s'affiche.
- Appuyer sur l'icône OK (B9) pour valider. « PROGRAMMER LAIT » s'affiche.
- Appuyer à nouveau sur l'icône OK (B9).
- Sélectionner la quantité de lait requise en appuyant sur les icônes  (B7) et (B8). La barre de progression montre la quantité de lait sélectionnée.
- Appuyer sur l'icône OK (B9) pour valider (ou sur l'icône  (B6) pour annuler l'opération.
- Appuyer deux fois sur l'icône  (B6) (fig. 18) pour quitter le menu.

Changer la quantité de café

- Appuyer sur l'icône  (B2) pour entrer dans le menu (fig. 15) puis appuyer sur les icônes  (B7) et (B8) (fig. 2) jusqu'à ce que « PROGRAMMER CAPPUCCINO » s'affiche.
- Appuyer sur l'icône OK (B9) pour valider puis sur les icônes  (B7) et (B8) (fig. 2) jusqu'à ce que « CAFÉ POUR CAPPUCC. » s'affiche.
- Appuyer à nouveau sur l'icône OK (B9).
- Sélectionner la quantité de café requise en appuyant sur les icônes  (B7) et (B8). La barre de progression indique la quantité de café sélectionnée.
- Appuyer sur l'icône OK (B9) pour valider (ou sur l'icône  (B6) pour annuler l'opération.
- Appuyer deux fois sur l'icône  (B6) (fig. 18) pour quitter le menu.

Nettoyer la machine à café

Ne pas utiliser pas de solvants ni de détergents abrasifs pour nettoyer la machine à café. Un chiffon doux et humide suffira.

Ne jamais laver aucun des composants de la machine à café au lave-vaisselle.

Les pièces suivantes de la machine doivent être nettoyées régulièrement :

- Récipient du marc à café (A4).
- Plateau d'égouttement (A14).
- Réservoir à eau (A12).
- Becs verseurs du café (A13)
- Entonnoir à café prémoulu (A21).
- Intérieur de la machine, accessible après ouverture de la porte de service (A2).

Nettoyer le récipient à marc de café

Lorsque « VIDER RÉCIPIENT À MARC DE CAFÉ » s'affiche, le récipient à marc de café doit être vidé et nettoyé.

Pour nettoyer :

- ouvrir la porte de service à l'avant de l'appareil (fig. 16), extraire le bac d'égouttement (fig. 17) et nettoyer.
- Nettoyer soigneusement le récipient à marc de café.

IMPORTANT !

Lors de l'extraction du plateau d'égouttement, le récipient à marc de café doit toujours être vidé.

Nettoyer le plateau d'égouttement

IMPORTANT !

Si le bac d'égouttement n'est pas vidé, l'eau peut déborder. Cela pourrait endommager la machine.

Le bac d'égouttement est équipé d'un indicateur de niveau (rouge) montrant le niveau d'eau qu'il contient (fig. 28).

Avant que l'indicateur ne dépasse du plateau à tasse, le plateau d'égouttement doit être vidé et nettoyé.

Pour enlever le plateau :

- 1 Ouvrir la porte de service (fig. 16).
- 2 Retirer le plateau d'égouttement et le bac à marc de café (fig. 17).
- 3 Nettoyer le plateau d'égouttement et le récipient à marc de café (A4).
- 4 Remettre en place le plateau d'égouttement et le récipient à marc de café (A4).
- 5 Fermer la porte de service.

Nettoyer le réservoir à eau

1. Nettoyer régulièrement le réservoir à eau (A12) (environ une fois par mois) avec un chiffon humide et un peu de liquide vaisselle.
2. Éliminer toutes les traces de liquide vaisselle.

Nettoyer les buses

1. Nettoyer régulièrement les buses à l'aide d'une éponge.
2. Vérifier régulièrement que les orifices du bec verseur de café ne sont pas obstrués. Si nécessaire, éliminer les dépôts de café à l'aide d'un cure-dent (fig. 27).

Nettoyer l'entonnoir à café prémoulu

- Vérifier régulièrement (environ une fois par mois) que l'entonnoir à café prémoulu n'est pas engorgé (fig. 21).

DANGER !

Avant d'effectuer toute opération de nettoyage, la machine doit être éteinte en appuyant sur l'interrupteur principal (A23) et débranchée de l'alimentation secteur. Ne plonger jamais la machine à café dans l'eau.

Nettoyer l'intérieur de la machine à café

1. Vérifier régulièrement (environ une fois par semaine) que l'intérieur de l'appareil n'est pas sale. Si nécessaire, retirer les dépôts de café à l'aide d'une éponge.
2. Éliminer les résidus avec un aspirateur (fig. 30).

Nettoyer le groupe d'infusion

Le groupe d'infusion doit être nettoyé au moins une fois par mois.

⚠ IMPORTANT !

Le groupe d'infusion (A5) ne doit pas être retiré lorsque l'appareil est en marche.
Ne pas forcer pour enlever le groupe d'infusion.

1. S'assurer que la machine est correctement éteinte (voir « Arrêt de l'appareil »).
2. Ouvrir la porte de service (fig. 16).
3. Retirer le plateau d'égouttement et le récipient à marc de café (fig. 17) ;
4. Appuyer sur les deux boutons de déverrouillage rouges vers l'intérieur et simultanément tirer le groupe d'infusion vers l'extérieur (fig. 31).

⚠ IMPORTANT !

Ne pas utiliser de liquide vaisselle pour nettoyer le groupe d'infusion. Cela éliminerait le lubrifiant appliqué à l'intérieur du piston.

5. Faire tremper le groupe d'infusion dans l'eau pendant environ 5 minutes, puis rincer.
6. Après le nettoyage, remplacer le groupe d'infusion (A5) en le faisant glisser sur le support interne et la goupille en bas, puis enfoncer complètement le symbole PUSH jusqu'à ce qu'il s'enclenche.

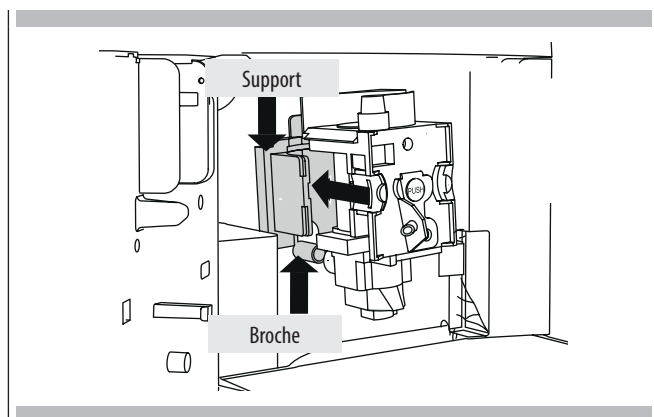

i N.B. :

Si le groupe d'infusion est difficile à insérer, il faut d'abord l'adapter aux bonnes dimensions en appuyant avec force dessus par le bas et le haut, comme indiqué dans la figure.

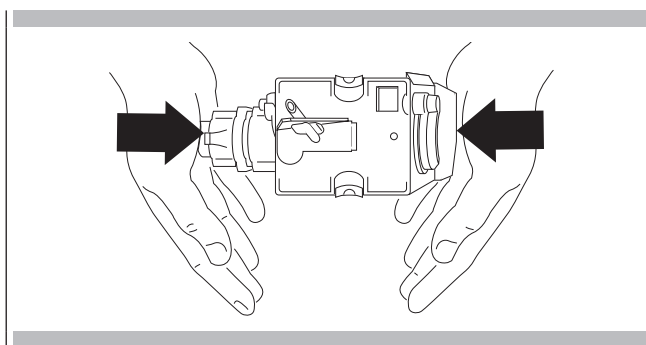

7. Une fois inséré, s'assurer que les deux boutons rouges sont sortis.

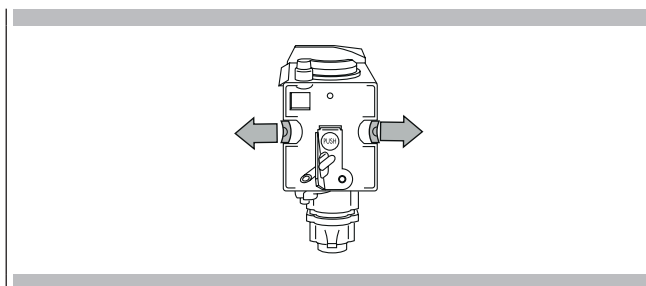

8. Remplacer le plateau d'égouttement et le récipient à marc de café.
9. Fermer la porte de service.

Nettoyer le récipient à lait

⚠ IMPORTANT !

Nettoyer toujours les tubes à l'intérieur du réservoir à lait (C) lors de la préparation du lait.

S'il reste du lait dans le récipient, ne pas le laisser lors du réfrigérateur plus longtemps que strictement nécessaire. Nettoyer le récipient chaque fois que vous préparez du lait, comme décrit dans la remarque 3 dans la section « Préparer le cappuccino ».

Tous les composants peuvent être lavés au lave-vaisselle, en les plaçant dans le panier supérieur du lave-vaisselle.

1. Tourner le couvercle du réservoir à lait dans le sens horaire puis le retirer.
2. Retirer le bec verseur du lait et le tube d'admission.

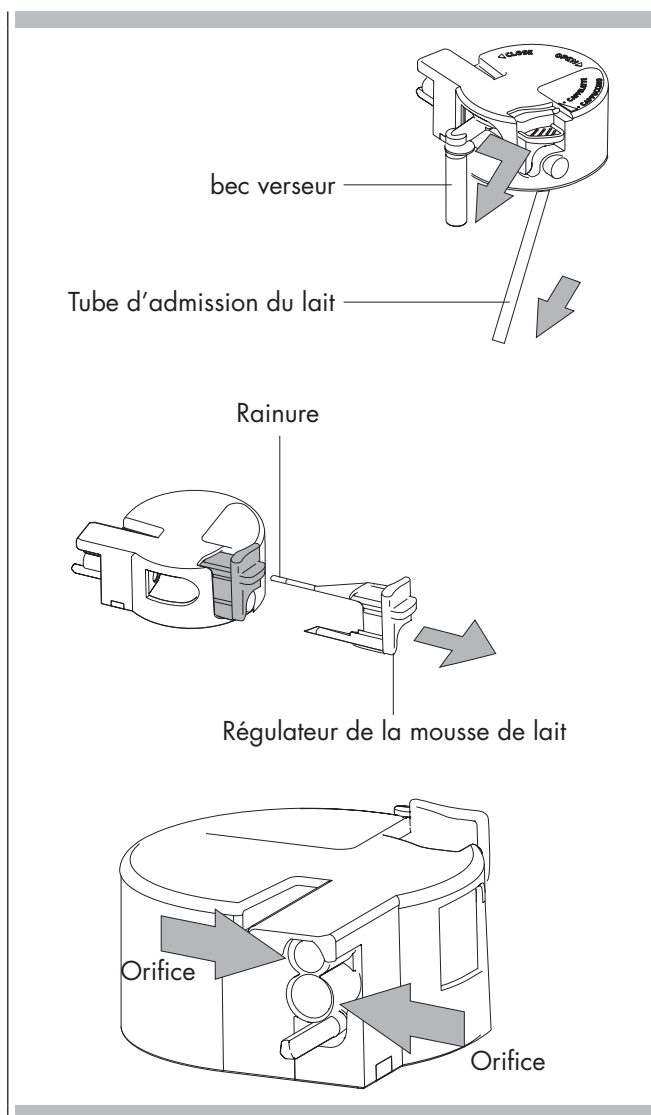



3. Retirer le régulateur de la mousse de lait en le tirant vers l'extérieur.
4. Laver soigneusement tous les composants à l'eau chaude et un liquide vaisselle doux. Veiller à ce qu'il ne reste pas de résidus de lait à l'intérieur des orifices et de la rainure à l'extrémité fine du régulateur de mousse de lait.
5. Vérifier que le tube d'admission et le bec verseur ne soient pas obstrués par des résidus de lait.
6. Remettre en place le régulateur de mousse de lait, le bec verseur et le tube d'admission du lait.
7. Remettre en place le couvercle du récipient à lait.

Lorsque l'appareil est prêt, vous pouvez utiliser le menu interne pour modifier les paramètres et fonctions suivants :

- Sélectionner langue
- Heure d'arrêt
- Régler l'horloge
- Heure de départ
- Mise en route automatique
- Température
- Dureté de l'eau
- Programmer le café
- Programmer le cappuccino
- Programmer l'eau chaude
- Détartrer
- Rétablir les valeurs par défaut
- Statistiques
- Avertisseur sonore
- Contraste

Régler la langue

Pour changer la langue de l'affichage, procéder comme suit :

- Appuyer sur l'icône  (B2) pour entrer dans le menu. « SÉLECTIONNER LANGUE » s'affiche.
- Appuyer sur l'icône OK (B9).
- Appuyer sur les icônes  (B7) et (B8) jusqu'à ce que la langue requise s'affiche.
- Appuyer sur l'icône OK (B9) pour valider.
- Appuyer sur  (B6) pour quitter le menu.

N.B. :



Si vous sélectionnez la mauvaise langue, vous pouvez accéder directement au menu pour modifier le paramètre.



- Appuyer sur l'icône  (B2) pendant au moins 7 secondes jusqu'à ce que l'appareil affiche les différentes langues.
- Sélectionner la langue requise comme décrit dans la section « Première utilisation de l'appareil ».

Modifier la durée pendant laquelle l'appareil reste allumé





L'appareil est réglé par défaut pour s'éteindre automatiquement 30 minutes après le dernier café.

Pour modifier cet intervalle (120 min max.), procéder comme indiqué ci-après :

- Appuyer sur l'icône  (B2) pour entrer dans le menu et puis sur les icônes  (B7) et (B8) jusqu'à ce que « HEURE D'ARRÊT » s'affiche.
- Appuyer sur l'icône OK (B9) pour valider.











- Appuyer sur les icônes  (B7) et (B8) pour régler l'heure à laquelle l'appareil s'éteindra (après 1/2 heure, 1 heure, 2 heures).
- Appuyer sur l'icône OK (B9) pour valider.
- Appuyer sur l'icône  (B6) pour sortir.

Régler l'horloge

- Appuyer sur l'icône  (B2) pour entrer dans le menu et puis sur les icônes  (B7) et (B8) jusqu'à ce que « RÉGLER HORLOGE » s'affiche.
- Appuyer sur l'icône OK (B9).
- Utiliser les icônes  (B7) et (B8) pour régler l'heure, puis appuyer sur l'icône OK (B9) pour valider.
- Utiliser les icônes  (B7) et (B8) pour régler les minutes, puis appuyer sur l'icône OK (B9) pour valider.
- Appuyer sur l'icône  (B6) pour quitter le menu.



Régler l'heure de démarrage automatique

Cette fonction programme l'heure à laquelle la machine s'allumera automatiquement.

- S'assurer que l'horloge de l'appareil a été réglée.
- Appuyer sur l'icône  (B2) pour entrer dans le menu et puis sur les icônes  (B7) et (B8) jusqu'à ce que « HEURE DÉMARRAGE » s'affiche.
- Appuyer sur l'icône OK (B9).
- Utiliser les icônes  (B7) et (B8) pour régler l'heure de démarrage automatique, puis appuyer sur l'icône OK (B9) pour valider.
- Utiliser les icônes  (B7) et (B8) pour régler les minutes, puis appuyer sur l'icône OK (B9) pour valider.
- Appuyer sur les icônes  (B7) et (B8) pour activer la fonction démarrage automatique jusqu'à ce que « DÉMARRAGE AUTOMATIQUE » s'affiche.
- « DÉMARRAGE AUTOMATIQUE VEUILLEZ VALIDER » s'affiche. Appuyer sur l'icône OK (B9). Le symbole  apparaît sur l'afficheur.
- Appuyer sur l'icône  (B6) pour quitter le menu.
- Pour désactiver le démarrage automatique, appuyer sur l'icône  (B2), puis sur les icônes  (B7) et (B8) jusqu'à ce que « DÉMARRAGE AUTOMATIQUE » s'affiche. Appuyer sur l'icône OK (B9). « CONFIRMER SVP » s'affiche. Appuyer sur (B6) pour désactiver, le  symbole disparaît.

Modifier la température du café

Pour changer la température du café, procéder comme indiqué ci-après :

- Appuyer sur l'icône  (B2) pour entrer dans le menu puis sur les icônes  (B7) et (B8) jusqu'à ce que « TEMPÉRATURE » s'affiche.

- Appuyer sur l'icône OK (B9).
- Appuyer sur les icônes $\Delta\nabla$ (B7) et (B8) pour sélectionner la température requise du café, de basse, moyenne et haute.
- Presser sur le bouton OK (B9) pour valider la température sélectionnée.
- Appuyer sur l'icône \leftarrow (B6) pour quitter le menu.

Régler la dureté de l'eau

La durée de fonctionnement peut être prolongée si nécessaire, ce qui rend le détartrage moins fréquent en programmant la machine en fonction de la teneur réelle en calcaire dans l'eau utilisée.

Procéder comme indiqué ci-après :

- retirer la bandelette « Total Hardness Test » (attachée à la page 2) de son emballage puis la plonger complètement dans l'eau pendant quelques secondes, puis retirer et attendre environ 30 secondes (jusqu'à ce qu'elle change de couleur et forme des carrés rouges).
- allumer l'appareil en appuyant sur le bouton MARCHE/ARRÊT/VEILLE (A7).
- Appuyer sur l'icône \equiv (B2) pour entrer dans le menu et puis sur les icônes $\Delta\nabla$ (B7) et (B8) jusqu'à ce que « DURETÉ EAU » s'affiche.
- Appuyer sur l'icône OK (B9).
- Appuyer sur les icônes $\Delta\nabla$ (B7) et (B8) jusqu'à ce que le nombre coïncide avec le nombre de carrés rouges sur la bandelette réactive (par exemple, s'il y a 3 carrés rouges sur la bandelette réactive, sélectionner le message « DURETÉ DE L'EAU 3 »
- Appuyer sur l'icône OK (B9) pour valider.
La machine à café est maintenant programmée pour fournir l'avertissement de détartrage lorsque cela est réellement nécessaire.

Programmer le café

Pour les instructions sur la programmation du café, voir la section « MODIFIER LA QUANTITÉ DE CAFÉ DANS LA TASSE ».

Programmer le cappuccino

Pour obtenir les instructions sur la programmation du cappuccino, voir la section « MODIFIER LA QUANTITÉ DE LAIT ET DE CAFÉ POUR CAPPUCCINO ».

Programmation de l'eau

Pour les instructions, voir la section « MODIFIER LA QUANTITÉ D'EAU CHAUDE ».

Détartrage

IMPORTANT !

Le produit détartrant contient des acides. Respecter les mises en garde de sécurité fournies par le fabricant et indiquées sur l'emballage du détartrant.

N.B. :

Utiliser uniquement le détartrant recommandé par le fabricant.

L'utilisation d'autres détartrants annule la garantie.

Le non-détartrage de l'appareil tel que décrit annule également la garantie.

Quand « DÉTARTER SVP ! » s'affiche, la machine doit être détartrée.

Procéder comme indiqué ci-après :

- s'assurer que la machine est prête ;
- Appuyer sur l'icône \equiv (B2) pour entrer dans le menu puis sur les icônes $\Delta\nabla$ (B7) et (B8) jusqu'à ce que « DÉTARTER » s'affiche.
- Appuyer sur l'icône OK (B9).
Le message « AJOUTER DÉTARTRANT CONFIRMER SVP » s'affiche.
- Vider le réservoir d'eau, verser le contenu de la bouteille de détartrant dans le réservoir en respectant les instructions données sur l'emballage du détartrant, puis ajouter de l'eau.
Placer un récipient d'une capacité de 2 litres sous le bec verseur de l'eau chaude.
- Insérer le bec verseur de l'eau
- Appuyer sur l'icône OK (B9). Le détartrant s'écoule du bec verseur d'eau chaude dans le récipient ci-dessous.
L'appareil affiche : « DÉTARTER ».
- Le programme de détartrage effectue automatiquement une série de distributions et de pauses.
- Après environ 30 minutes, « DÉTARTRAGE TERMINÉ CONFIRMER SVP » s'affiche.
- Appuyer sur l'icône OK (B9). « RINCER REMPLIR RÉSERVOIR » s'affiche.
- Vider le réservoir d'eau, rincer pour éliminer les résidus de détartrant, puis remplir avec de l'eau propre.
- Remettre en place le réservoir d'eau propre.
« RINÇAGE VALIDER SVP » s'affiche à nouveau.
- Appuyer à nouveau sur l'icône OK (B9).
L'eau chaude s'écoule du bec verseur dans le récipient dessous et « RINÇAGE » s'affiche.
- Attendre que « RINÇAGE TERMINÉ VALIDER SVP » s'affiche.
- Appuyer sur l'icône OK (B9).
« DÉTARTRAGE TERMINÉ » s'affiche puis « REMPLIR RÉSERVOIR ! ».
Remplir à nouveau le réservoir avec de l'eau propre.



- Le programme de détartrage est maintenant terminé et l'appareil est à nouveau prêt à faire du café.
REMARQUE : Si le détartrage est interrompu avant la fin, le processus doit être recommencé depuis le début.

IMPORTANT !

LE NON-DÉTARTRAGE DE L'APPAREIL INVALIDE RÉGULIÈREMENT LA GARANTIE.





Réinitialiser les valeurs par défaut (réinitialisation)

Si vous modifiez les valeurs d'origine, les valeurs par défaut peuvent être réinitialisées comme indiqué ci-après :

- Appuyer sur l'icône  (B2) pour entrer dans le menu et puis appuyer sur les icônes  (B7) et (B8) jusqu'à ce que la machine affiche le message « VALEURS D'USINE »
- Appuyer sur l'icône OK (B9) et la machine affiche le message « VALEURS D'USINE VALIDER ».
- Appuyer sur l'icône OK (B9) pour revenir aux configurations d'usine ;

Statistiques

Permet d'afficher les statistiques relatives à la machine. Pour afficher, procéder comme indiqué ci-après :



- Appuyer sur l'icône  (B2) pour entrer dans le menu et puis sur les icônes  (B7) et (B8) jusqu'à ce que « STATISTIQUES » s'affiche.
- Appuyer sur l'icône OK (B9).
- Appuyer sur les icônes  (B7) et (B8) pour vérifier :
 - Le nombre de cafés qui ont été faits.
 - Le nombre de fois que la machine a été détartrée.
 - Le nombre de cappuccinos qui ont été faits ;
 - Le nombre total de litres d'eau distribués.
- Appuyer sur l'icône  (B6) une fois pour quitter la fonction ou deux fois pour quitter le menu.



Avertisseur sonore

Il active ou désactive l'avertisseur sonore émis par la machine chaque fois qu'une icône est pressée ou qu'un accessoire est inséré/retiré.

N.B. :





L'avertisseur sonore est activé par défaut.

- Appuyer sur l'icône  (B2) pour entrer dans le menu et puis sur les icônes  (B7) et (B8) jusqu'à ce que « AVERTISSEUR SONORE » s'affiche.

- Appuyer sur l'icône OK (B9). « AVERTISSEUR SONORE VALIDER SVP » s'affiche.
- Appuyer sur l'icône  (B6) pour désactiver ou sur l'icône OK (B9) pour activer l'avertisseur sonore.
- Appuyer sur l'icône  (B6) pour quitter le menu.

Régler le contraste

Pour augmenter ou réduire le contraste de l'afficheur, procéder comme indiqué ci-après :

- Appuyer sur l'icône  (B2) pour entrer dans le menu et puis sur les icônes  (B7) et (B8) jusqu'à ce que « CONTRASTE » s'affiche.
- Appuyer sur l'icône OK (B9).
- Appuyer sur les icônes  (B7) et (B8) jusqu'à ce que le contraste de l'afficheur soit atteint. La barre de progression indique le niveau de contraste sélectionné.
- Appuyer sur l'icône OK (B9) pour valider.
- Appuyer sur l'icône  (B6) une fois pour quitter la fonction ou deux fois pour quitter le menu.

Chaque fois que l'appareil est éteint, il effectue un cycle de rinçage automatique qui ne peut pas être interrompu.



RISQUE DE BRÛLURES !

Pendant le rinçage, un peu d'eau chaude s'écoule des bords verseurs.

Éviter tout contact avec les éclaboussures d'eau.

Pour éteindre l'appareil, appuyer sur le bouton MARCHÉ/ARRÊT (A7).

L'appareil effectue le cycle de rinçage puis s'éteint.



N.B. !

Si l'appareil n'est pas utilisé pendant une période prolongée, placer l'interrupteur principal à l'arrière de l'appareil en position 0 (A23).

19 - Caractéristiques techniques

Tension	120 V~ 60 Hz max
Puissance absorbée :	1350W
Pression :	15 bars
Réservoir d'eau contenance :	1,8 litres
Taille	
LxHxP :	594x 455x411
Poids :	23/24 kg

MESSAGE AFFICHÉ	CAUSE POSSIBLE	REMÈDE
REEMPLIR RÉSERVOIR !	Le réservoir d'eau est vide ou mal positionné.	Remplir le réservoir d'eau et/ou l'insérer correctement, en le poussant aussi loin que possible.
MOULU TROP FIN RÉGLER MOULIN ET en alternance avec APPUYER SUR OK	La mouture est trop fine et le café est distribué trop lentement.	Tourner le bouton de réglage de la mouture d'un clic dans le sens des aiguilles d'une montre vers « 7 ».
MOULU TROP FIN RÉGLER MOULIN ET (en alternance avec) APPUYER SUR OK (puis) REEMPLIR RÉSERVOIR	Le réservoir a été retiré lors de la distribution.	Insérer le réservoir et appuyer sur l'icône OK (B9). « EAU CHAUDE PRESSER OK » s'affiche. Appuyer à nouveau sur l'icône OK (B9). L'appareil est à nouveau prêt à l'emploi.
VIDER LE RÉCIPIENT À MARC DE CAFÉ	Le récipient à marc de café (A4) est trop plein ou plus de 3 jours se sont écoulés depuis la dernière préparation du café (cela garantit une hygiène correcte de la machine).	Vider le récipient de marc à café et nettoyer puis remplacer. Important : lors du retrait du plateau d'égouttement, le récipient à marc de café DOIT être vidé, même s'il n'est pas complètement plein. Si cela n'est pas fait, lorsque vous préparez les cafés suivants, le récipient à marc de café peut se remplir plus que prévu et engorger la machine.
INSÉRER LE RÉCIPIENT À MARC DE CAFÉ	Après le nettoyage, le récipient à marc de café n'a pas été remis en place.	Ouvrir la porte de service et insérer le récipient à marc de café.
INSÉRER LE CAFÉ PRÉMOULU	La fonction « café prémoulu » a été sélectionnée sans avoir mis de café prémoulu dans l'entonnoir. L'entonnoir (A21) est engorgé.	Extraire l'appareil et placer le café prémoulu dans l'entonnoir. Vider l'entonnoir à l'aide d'un couteau comme décrit dans la section « Nettoyer l'entonnoir à café prémoulu ».
DÉTARTRER SVP !	La machine doit être détartrée.	La procédure de détartrage décrite dans la section « Détartrage » doit être effectuée dès que possible.
MOINS DE CAFÉ	Trop de café a été utilisé.	Sélectionner un goût plus doux ou réduire la quantité de café prémoulu, puis refaire le café.
REEMPLIR LE RÉCIPIENT À GRAINS DE CAFÉ	Les grains de café sont terminés.	Remplir le récipient à grains de café
INSÉRER LE GROUPE D'INFUSION	Le groupe d'infusion n'a pas été remis en place après le nettoyage.	Insérer le groupe d'infusion comme décrit dans la section « Nettoyer le groupe d'infusion ».
FERMER LA PORTE	La porte de service est ouverte	Fermer la porte de service.
ALARME GÉNÉRALE !	L'intérieur de l'appareil est très sale.	Nettoyer soigneusement l'intérieur de l'appareil, comme décrit dans la section « Nettoyer et entretien ». Si le message s'affiche toujours après le nettoyage, contacter un service clientèle.

Vous trouverez ci-dessous une liste de certains dysfonctionnements possibles.
Si le problème ne peut pas être résolu comme décrit, contactez le service clientèle.

PROBLÈME	CAUSE POSSIBLE	REMÈDE
Le café n'est pas chaud	Les tasses n'étaient pas préchauffées.	Chauffer les tasses en les rinçant à l'eau chaude.
	Le groupe d'infusion s'est refroidi car 2/3 minutes se sont écoulées depuis la dernière préparation du café.	Avant de préparer le café, préchauffer le groupe d'infusion en sélectionnant la fonction RINÇAGE.
	La température réglée est trop basse.	Modifier la température réglée (voir paragraphe « Modifier la température du café »).
Le café n'est pas assez crémeux	Le café est moulu trop grossièrement.	Tourner le bouton de réglage de la mouture d'un clic dans le sens inverse des aiguilles d'une montre vers « 1 » pendant que le moulin à café est en marche (fig. 14).
	Mauvais type de café.	Utiliser un type de café pour les machines à café expresso.
Le café est distribué trop lentement ou une goutte à la fois.	Le café est moulu trop finement.	Tourner le bouton de réglage de la mouture d'un clic dans le sens des aiguilles d'une montre vers « 7 » pendant que le moulin à café est en marche (fig. 14). Continuer un clic à la fois jusqu'à ce que la distribution du café soit satisfaisante. L'effet n'est visible qu'après la distribution de deux cafés.
Le café est distribué trop rapidement	Le café est moulu trop grossièrement.	Tourner le bouton de réglage de la mouture d'un clic dans le sens inverse des aiguilles d'une montre vers « 1 » pendant que le moulin à café est en marche (fig. 14). Éviter de tourner excessivement le bouton de réglage de la mouture, sinon, lorsque vous sélectionnez 2 tasses, le café peut être distribué une goutte à la fois. L'effet n'est visible qu'après la distribution de deux cafés.
Le café ne sort pas de l'un des becs verseurs.	Les becs verseurs sont engorgés.	Nettoyer les becs verseurs à l'aide d'un cure-dent (fig. 27).
Le café ne sort pas des becs, mais de la porte de service (A2).	Les orifices dans les becs sont bouchés par de la poudre de café sèche.	Si nécessaire, éliminer les dépôts de café à l'aide d'un cure-dent, une éponge ou une brosse de cuisine à poils durs.
	Le guide-café (A3) à l'intérieur de la porte de service est bloqué et ne peut pas pivoter.	Nettoyer soigneusement le guide-café (A3), en particulier près des charnières.
De l'eau sort des becs verseurs au lieu du café.	Le café prémoulu peut être bloqué dans l'entonnoir (A21).	Nettoyer l'entonnoir (A27) à l'aide d'une fourchette en bois ou en plastique, nettoyer l'intérieur de la machine.
Le lait ne sort pas du bec verseur (C5).	Le tube d'admission n'est pas inséré ou est mal inséré.	Insérer le tube d'admission (C4) dans la rondelle en caoutchouc du couvercle du récipient à lait (fig. 24).

PROBLÈME	CAUSE POSSIBLE	REMÈDE
Le lait n'est pas bien moussé.	Le couvercle du récipient à lait est sale.	Nettoyer le couvercle du récipient à lait comme décrit dans la section « Nettoyer le récipient à lait ».
	Le régulateur de la mousse de lait n'est pas positionné correctement.	Régler en suivant les instructions dans la section « Faire un cappuccino ».
Le lait contient des bulles ou gicle hors du bec verseur du lait.	Le lait n'est pas assez froid ou n'est pas demi-écrémé.	Vous devriez idéalement utiliser du lait écrémé ou demi-écrémé à la température du réfrigérateur (environ 5 °C). Si le résultat est toujours décevant, essayer une autre marque de lait.
	Le régulateur de la mousse de lait n'est pas bien réglé.	Déplacer légèrement le régulateur de la mousse de lait vers le mot « CAFFELATTE » (voir la section « Préparer un cappuccino »).
	Le couvercle du récipient à lait est sale.	Nettoyer le couvercle du récipient à lait comme décrit dans la section « Nettoyer le récipient à lait ».

ÍNDICE	PÁG.
1 - Introducción	2
Símbolos usados en estas instrucciones	2
Letras en paréntesis	2
Solución de problemas y reparaciones	2
2 - Seguridad	3
Advertencias de seguridad fundamentales	3
Importantes medidas de seguridad	3
Conserve estas instrucciones	5
Uso previsto	6
Instrucciones	6
Limpieza y mantenimiento de materiales en contacto con la comida	6
Instalación del artefacto	6
Conectando el artefacto	6
3 - Instalación empotrada	7
4 - Descripción	9
Descripción del artefacto	10
Descripción del panel de control	10
Descripción del recipiente de leche y accesorios	10
5 - Uso del artefacto por primera vez	13
6 - Encendido y calentamiento	14
7 - Hacer café usando los granos de café	15
8 - Cambio de la cantidad de café en la taza	16
9 - Ajuste del molinillo de café	16
10 - Preparación del café con café pre-molido (en vez de granos)	17
11 - Suministro de agua caliente	17
12 - Función de enjuague	17
13 - Cambio de la cantidad de agua caliente	17
14 - Elaboración de capuccino	18

ÍNDICE	PÁG.
15 - Cambio de la cantidad de café y leche para el capuccino	19
Cambio de la cantidad de leche	19
Cambio de la cantidad de café	19
16 - Limpieza	20
Limpieza de la cafetera	20
Limpieza del recipiente de residuos de café	20
Limpieza de la bandeja de goteo	20
Limpieza del tanque de agua	20
Limpieza de los surtidores	20
Limpieza del embudo de café pre-molido	20
Limpieza de la parte interior de la cafetera	20
Limpieza de la unidad de elaboración	21
Limpieza del recipiente de leche	21
17 - Cambio de los parámetros del menú de ajuste	23
Ajuste del idioma	23
Cambio del período de tiempo en el cual la cafetera permanece encendida	23
Ajuste del reloj	23
Ajuste del tiempo de auto-inicio	23
Cambio de la temperatura del café	23
Ajuste de la dureza del agua	24
Programación del café	24
Programación del cappuccino	24
Programación del agua	24
Descalcificación	24
Reajuste de los valores predeterminados (reinicio)	25
Estadísticas	25
Timbre	25
Ajuste del contraste	25
18 - Apagado del artefacto	26
19 - Especificación Técnica	26
20 - Mensajes mostrados	27
21 - Apagado del artefacto	28

Símbolos usados en estas instrucciones

Las advertencias importantes están identificadas por estos símbolos. Es fundamental respetar estas advertencias. El incumplimiento de las instrucciones podría resultar en una descarga eléctrica, severos daños, quemaduras, fuego o desperfectos al artefacto.

¡PELIGRO!

El incumplimiento de las normas de advertencias podría resultar en una posible lesión con riesgo de muerte por descarga eléctrica.

¡IMPORTANTE!

El incumplimiento de las normas de advertencias podría resultar en daños o desperfectos al artefacto.

¡PELIGRO DE QUEMADURAS!

El incumplimiento de las normas de advertencias podría resultar en abrasiones o quemaduras.

¡N.B.!

Este símbolo identifica una recomendación importante o información para el usuario.

Letras en paréntesis

Las letras en los paréntesis se refieren a la leyenda en la Descripción del Artefacto.

Solución de problemas y reparaciones

En el caso de problemas, siga la información proporcionada en las secciones "Mensajes mostrados" y "Solución de problemas".

Si esto no resuelve el problema, debe consultar a los Servicios al Cliente. Para reparaciones, contacte solo a los Servicios al Cliente.

Advertencias de seguridad fundamentales

El artefacto no está previsto para ser usado por personas (incluyendo niños) con discapacidades físicas, mentales o sensoriales; o falta de experiencia y conocimiento, a menos que estas hayan recibido supervisión o entrenamiento relacionado al uso del artefacto por una persona responsable de su seguridad.

Los niños deben ser supervisados para asegurarse de que no jueguen con el artefacto.

Uso Previsto: este artefacto está diseñado y fabricado para hacer café y bebidas a base de leche y agua caliente. Cualquier otro uso es considerado inapropiado y por lo tanto peligroso. El fabricante no se hace responsable por daños derivados del uso inapropiado del artefacto.

La superficie del elemento calefactor permanece caliente después de su uso y la parte externa del artefacto podría retener este calor por varios minutos dependiendo del uso.

Limpie a fondo todos los componentes, teniendo especial cuidado con las piezas en contacto con el café y la leche.

La limpieza y el mantenimiento del usuario no deben ser realizados por niños sin supervisión.

Nunca sumerja el artefacto en agua.

¡PRECAUCIÓN!

Para prevenir daños al artefacto, no use agentes de limpieza alcalinos, cuando limpie, use un paño blando y un detergente suave.

Este es solo un artefacto doméstico. No está previsto para ser usado en: áreas de cocina de personal en tiendas, oficinas y otros ambientes de trabajo; granjas; por clientes en hoteles, moteles u otros tipos de ambientes residenciales; ambientes de tipo bed and breakfast.

Si el enchufe o el cable eléctrico está dañado, debe ser reemplazado solo por los servicios al cliente para evitar todos los riesgos.

Artefactos con cable removible: evite salpicaduras de agua en el cable conector de energía eléctrica o el tomacorriente en la parte trasera del artefacto.

¡ADVERTENCIA!

Modelos con las superficies de vidrio: no utilice el artefacto si la superficie está agrietada.

Importantes medidas de seguridad

Cuando utilice artefactos eléctricos, deben seguirse precauciones básicas de seguridad, incluyendo las siguientes.

Lea todas las instrucciones antes de la instalación o el uso del sistema de cafetera.

Por favor lea todas las instrucciones cuidadosamente para prevenir accidentes o daños a la máquina.

Este artefacto es solo para uso doméstico, para preparar espresso, capuccino y café. No use el artefacto de otra manera que no sea para el uso previsto. Cualquier otro uso podría ser peligroso. El fabricante no puede hacerse responsable por daños causados por uso inapropiado del artefacto.

Seguridad eléctrica

- Antes de conectar el artefacto al suministro eléctrico, asegúrese de que el voltaje y la frecuencia que se encuentran en la lista de la placa de identificación correspondan con el suministro eléctrico doméstico. Si tiene alguna duda, consulte a un electricista cualificado.
- El artefacto debe ser instalado apropiadamente antes de su funcionamiento para asegurarse de que los componentes eléctricos no sean accesibles. Asegúrese de que no haya suministro de energía eléctrica mientras se realizan los trabajos de instalación, reparación o mantenimiento.
- Cerciórese de que su artefacto esté apropiadamente instalado y conectado a tierra por un técnico cualificado. Para garantizar la seguridad eléctrica de este artefacto, debe existir continuidad entre el artefacto y el efectivo sistema de conexión a tierra. Es imprescindible que se cumpla este requerimiento básico de seguridad. Si existe alguna duda, haga que un electricista cualificado chequee el sistema eléctrico de la casa. El fabricante no puede hacerse responsable por daños causados por la falta o deficiencia de un efectivo sistema de conexión a tierra.
- No use un cable de extensión para conectar el artefacto a la electricidad. El cable de extensión no garantiza la seguridad requerida del artefacto (peligro de sobrecalentamiento).
- Antes del servicio o mantenimiento desconecte el suministro de energía ya sea apagando el interruptor principal o desenchufando la unidad.
- Instale o coloque este artefacto solo de acuerdo con las instrucciones de instalación proporcionadas.
- Los trabajos de instalación y reparaciones solo deben ser realizadas por un técnico entrenado de acuerdo con las regulaciones de seguridad locales y nacionales. Las reparaciones y otros trabajos realizados por personas no autorizadas podrían ser peligrosos y podrían anular la garantía.

- Use solo repuestos originales. Solo así el fabricante puede garantizar la seguridad de la máquina.
- Nunca abra la carcasa externa del artefacto. La alteración con conexiones o componentes eléctricos y piezas mecánicas es peligrosa y podría causar daños a la máquina.
- Si la máquina está instalada en combinación con otros artefactos, debe instalarse una base de protección entre el artefacto y la unidad.
- No lo instale o use al aire libre, incluso si está instalado en el armario de exhibición.
- Para protegerlos contra el fuego, choque eléctrico y lesiones a personas, no sumerja el cable o los enchufes en agua u otros líquidos.
- Para reducir el riesgo de lesiones, no pase el cable sobre el mostrador o tope de mesa donde pueda ser halado por niños o tropezar con él accidentalmente.
- No permita que el cable cuelgue sobre el borde de la mesa o mostrador, o que toque las superficies calientes.
- No trabaje ningún artefacto con un cable o enchufe dañados, u otras averías del mismo o que haya sido dañado de otra manera.
- Regrese el artefacto a un centro de servicio autorizado para su examen, reparación o ajuste.
- Para desconectar, apague la máquina, desconéctela del interruptor principal y luego remueva el enchufe del tomacorriente de la pared.

Uso

El sistema de cafetera debe ser mantenido a diario para prevenir el crecimiento de bacterias o moho dañinos. Por favor lea en el manual la sección Limpieza.

¡IMPORTANTE!

No mire la luz directamente o con un instrumento óptico.

¡PELIGRO DE QUEMADURAS!

Riesgo de quemaduras cuando se dispensan bebidas calientes, estas están extremadamente calientes.

- No toque las superficies calientes. Use asas o perillas.
- Para evitar lesiones permita que el sistema de la cafetera se enfríe antes de la limpiar o poner y retirar piezas. Apague la máquina en el interruptor principal cuando no esté en uso y antes de su limpieza.
- Llene el tanque de agua solo con agua fría y fresca del grifo. El agua caliente o tibia, u otros líquidos podrían dañar la máquina.
- El agua debe ser cambiada diariamente para prevenir el crecimiento de moho o bacterias.
- No use agua mineral. El agua mineral provoca una fuerte acumulación de calcio en la máquina que puede dañar la unidad.
- Llene el recipiente de granos solo con granos de café. No llene el recipiente de granos con café molido, esto dañará la unidad trituradora.
- ¡El azúcar puede dañar a la máquina! No deben colocarse en la máquina granos de café caramelizados o pre-tratados de otra manera u otras bebidas que contengan azúcar.
- Nunca coloque una taza con una mezcla de café y alcohol debajo del dispensador de café. ¡Piezas plásticas en la unidad podrían incendiarse!
- El agua caliente y el vapor dispensado pueden causar abrasiones. Estas funciones deben ser usadas cuidadosamente. Nunca mantenga cualquier parte del cuerpo debajo de la boquilla de vapor o el dispensador de agua caliente. La máquina nunca debe ser usada para limpiar objetos.
- Nunca use el limpiador a vapor para limpiar el artefacto. El vapor presurizado podría dañar los componentes eléctricos y causar un corto circuito.
- Los artefactos deben ser descalcificados regularmente con las tabletas descalcificadoras suministradas. En áreas con agua muy dura la máquina podría necesitar ser descalcificada con más frecuencia. El fabricante no puede hacerse responsable por daños que resulten de una descalcificación insuficiente.
- Use solo tabletas descalcificadoras. Tenga cuidado de usar la mezcla correcta de agua y descalcificador, de otra manera esto podría causar daños.
- Nunca haga café, agua caliente o vapor cuando el artefacto sea extraído. Asegúrese siempre de que el artefacto esté desactivado antes de extraerlo. ¡El incumplimiento de esta precaución podría causar daños al artefacto! La única excepción es ajustar el molino de café lo cual debe ser realizado con la máquina apagada (vea la sección "Ajuste del molino de café").
- No lo coloque sobre o cerca de un quemador eléctrico o a gas, o en un horno caliente.

Save these instructions

THIS APPLIANCES IS FOR HOUSEHOLD USE ONLY

¡IMPORTANTE!

No permita que niños o animales se detengan o permanezcan cerca del artefacto cuando este sea halado fuera del gabinete.

No deje la máquina extraída del gabinete cuando está siendo usada.

No deje la máquina extraída del gabinete cuando no sea necesario.

Instale la máquina de acuerdo con las instrucciones en el manual para garantizar que no haya derrames cuando esta sea halada fuera del gabinete.

El panel de fijación del riel debe tener un grosor adecuado a los tornillos de fijación proporcionados. El material del panel debe ser adecuado al peso de la máquina de aproximadamente 55 libras (25 kgs.).

¡ADVERTENCIA!

Las superficies marcadas con este símbolo se calientan durante el uso (el símbolo está presente solo en ciertos modelos).

¡PELIGRO!

Este es un artefacto eléctrico, por lo tanto es importante respetar las siguientes advertencias de seguridad:

- Nunca toque el artefacto con las manos mojadas.
- Nunca toque el enchufe con las manos mojadas.
- Asegúrese de que el enchufe usado esté accesible libremente todo el tiempo, permitiendo que el artefacto sea desenchufado cuando sea necesario.
- Desenchufe directamente solo desde el tomacorriente.
- Nunca hale del cable eléctrico ya que puede dañarlo.
- Para desconectar completamente el artefacto, coloque el interruptor principal (A23) al lado del artefacto en la posición 0.
- Si el artefacto está defectuoso, no intente repararlo. Apáguelo usando el interruptor principal (A23), desenchufe desde el tomacorriente de la toma de suministro eléctrico y contacte a los Servicios al Cliente.

¡IMPORTANTE!

Mantenga todos los empaques (bolsas plásticas, espuma de poliestireno) alejados de los niños.

PELIGRO DE ASFIXIA

El artefacto podría contener pequeñas piezas. Algunas de estas pequeñas piezas podrían ser requeridas para ser desarmadas durante las operaciones de limpieza y mantenimiento. Trátelas con cuidado y mantenga las pequeñas piezas fuera del alcance de los niños.

¡PELIGRO DE QUEMADURAS!

Este artefacto produce agua caliente y podría formarse vapor mientras esté en funcionamiento. Evite el contacto con salpicaduras de agua o vapor caliente. Use perillas y asas.

¡IMPORTANTE!

No agarre la cafetera cuando esté fuera del gabinete.

No coloque recipientes que contengan líquidos o materiales corrosivos o inflamables en la parte superior del artefacto. Coloque los accesorios requeridos para hacer el café (la medida, por ejemplo) en un soporte especial.

No coloque sobre el artefacto objetos grandes que pudieran obstruir el movimiento u objetos inestables.

No permita que niños o animales se detengan o permanezcan cerca del artefacto cuando este sea halado fuera del gabinete.

No deje la máquina extraída del gabinete cuando está siendo usada.

No deje la máquina extraída del gabinete cuando no sea necesario.

Instale la máquina de acuerdo con las instrucciones en el manual para garantizar que no haya derrames cuando esta sea halada fuera del gabinete.

¡IMPORTANTE!

No use el artefacto cuando este sea extraído. Asegúrese de que el artefacto esté desactivado antes de extraerlo.

La única excepción es ajustar el molino de café lo cual debe ser efectuado con la máquina apagada (vea la sección "Ajuste del molino de café").

i N.B.:

Use solo accesorios y repuestos originales recomendados por el fabricante.

Uso previsto

Este artefacto está diseñado y fabricado para preparar café y bebidas calientes.

Todos los otros usos son considerados inapropiados. Este artefacto no es adecuado para uso comercial. El fabricante no se hace responsable por daños derivados del uso inapropiado del artefacto. Este artefacto puede ser instalado sobre un horno empotrado si este último está equipado con un ventilador de enfriamiento en la parte trasera (energía máxima del microondas: 3 kW).

Instrucciones

Lea estas instrucciones cuidadosamente antes de usar el artefacto.

- Conserve estas instrucciones
- El incumplimiento de estas instrucciones podría resultar en daños o quemaduras al artefacto. El fabricante no se hace responsable por daños derivados del incumplimiento de estas instrucciones.

i ¡N.B.!

El artefacto posee un ventilador de enfriamiento. Este se activa cada vez que se suministra café, vapor o agua caliente. Después de varios minutos, el ventilador se apaga automáticamente.

Limpieza y mantenimiento de materiales en contacto con la comida

- La primera vez que use el artefacto, o si no se usa por más de 3 o 4 días, enjuague todos los accesorios removibles que pudiesen entrar en contacto con agua o leche con agua caliente.
- Si el artefacto no se usa por más de 3 o 4 días, antes de preparar la primera bebida, enjuague el circuito de agua tal como está descrito en estas Instrucciones de Uso.

- Debe llevarse a cabo una limpieza automática y un mantenimiento guiado de forma cuidadosa cuando sea requerido por el artefacto a través de la pantalla o las luces descritas en el manual.

Instalación del artefacto**! ¡IMPORTANTE!**

- La instalación debe ser realizada por un profesional calificado de conformidad con la ley vigente en el país de su instalación (vea la sección "Instalación empotrada").
- Los elementos de empaque (bolsas plásticas, espuma de poliestireno, etc.) deben mantenerse fuera del alcance de los niños.
- Nunca instale el aparato en habitaciones donde la temperatura pueda caer a 0°C o más baja.
- Adapte la dureza del agua tan pronto como sea posible siguiendo las instrucciones en la sección "Dureza del agua".

Conectando el artefacto**! ¡PELIGRO!**

Chequee que el voltaje de suministro de energía eléctrica corresponda al valor indicado en la placa de características al lado del artefacto.

Conecte el artefacto a un tomacorriente con una conexión a tierra eficaz y correctamente instalada con un índice de corriente mínima de solo 10A.

Si la energía eléctrica no corresponde con el enchufe en el artefacto, haga que un profesional calificado lo reemplace por uno de su tipo adecuado. Para cumplir con las directivas de seguridad, se debe instalar un interruptor omnipolar con una distancia de contacto mínima de 3 mms.

No utilice tomacorrientes múltiples o extensiones.

! ¡IMPORTANTE!

Los dispositivos de corte de seguridad deben ser incluidos en el suministro de energía eléctrica de conformidad con las regulaciones de instalación en el respectivo país.

Verifique las medidas mínimas requeridas para la correcta instalación del artefacto. La cafetera debe ser instalada en una columna y esta debe estar firmemente fijada a la pared con soportes comercialmente disponibles.

¡IMPORTANTE!

- Importante: Todas las operaciones de instalación o mantenimiento deben ser realizadas con el artefacto desconectado del suministro de energía eléctrica.
- El mobiliario de la cocina que esté en contacto directo con el artefacto debe ser resistente al calor (65°C mín).
- Para garantizar una correcta ventilación, deje un espacio en la parte inferior del gabinete (vea las medidas en la imagen 1).
- Posición de los rieles a los lados del gabinete tal como se muestra en la imagen 2. Sujete con los tornillos proporcionados, luego extráigalos completamente. Si la cafetera se instala sobre un cajón calentador, use esta superficie superior como referencia para colocar los rieles. En este caso, no habrá superficie para colocar los rieles.

¡IMPORTANTE!

- Fije el cable de energía eléctrica con el clip (imagen 3). El cable de energía eléctrica debe ser lo suficientemente largo para permitir extraer el artefacto del gabinete con el fin de llenar el recipiente de los granos de café. El artefacto debe estar conectado a tierra de conformidad con la normativa. Las conexiones eléctricas deben ser realizadas por un electricista calificado siguiendo las instrucciones.
- Coloque el artefacto sobre los rieles, asegurándose de que los pines estén correctamente insertados en las carcasas, luego sujételo con los tornillos proporcionados (imagen 4). Si la altura del artefacto requiere de ajuste, utilice los discos espaciadores proporcionados.
- Si es necesario, corrija la alineación del artefacto colocando los espaciadores proporcionados debajo o a los lados del soporte (imagen 5).
- El panel de fijación del riel debe tener un grosor adecuado a los tornillos de fijación proporcionados.
- El material del panel debe ser adecuado al peso de la máquina de aproximadamente 25 kgs.

Imagen 1



Imagen 2



Imagen 3

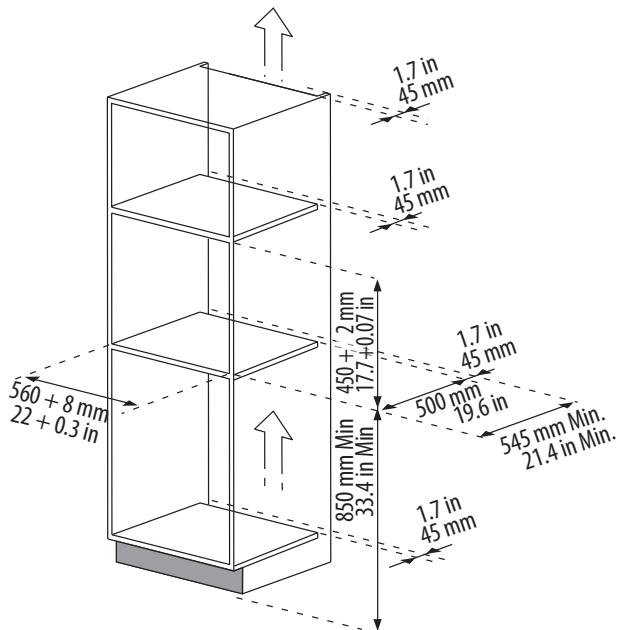
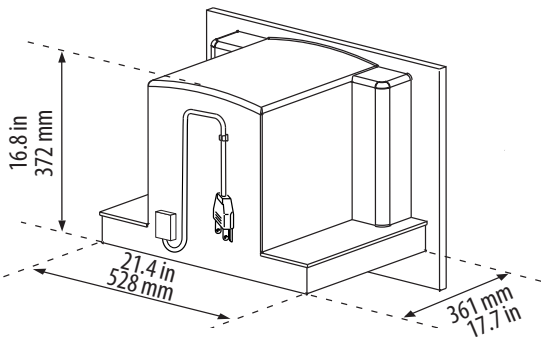
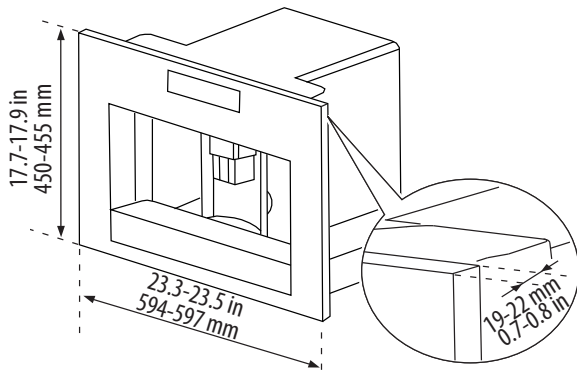

Imagen 4

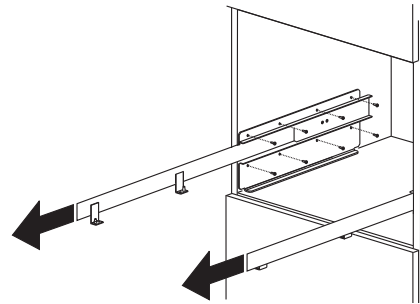

Imagen 5

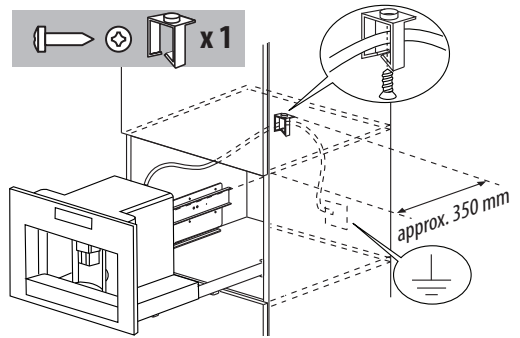

A

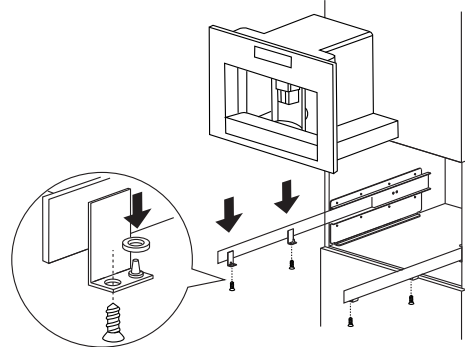
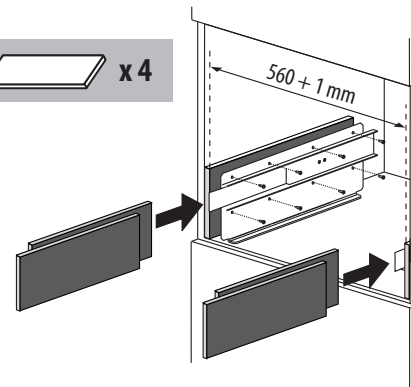
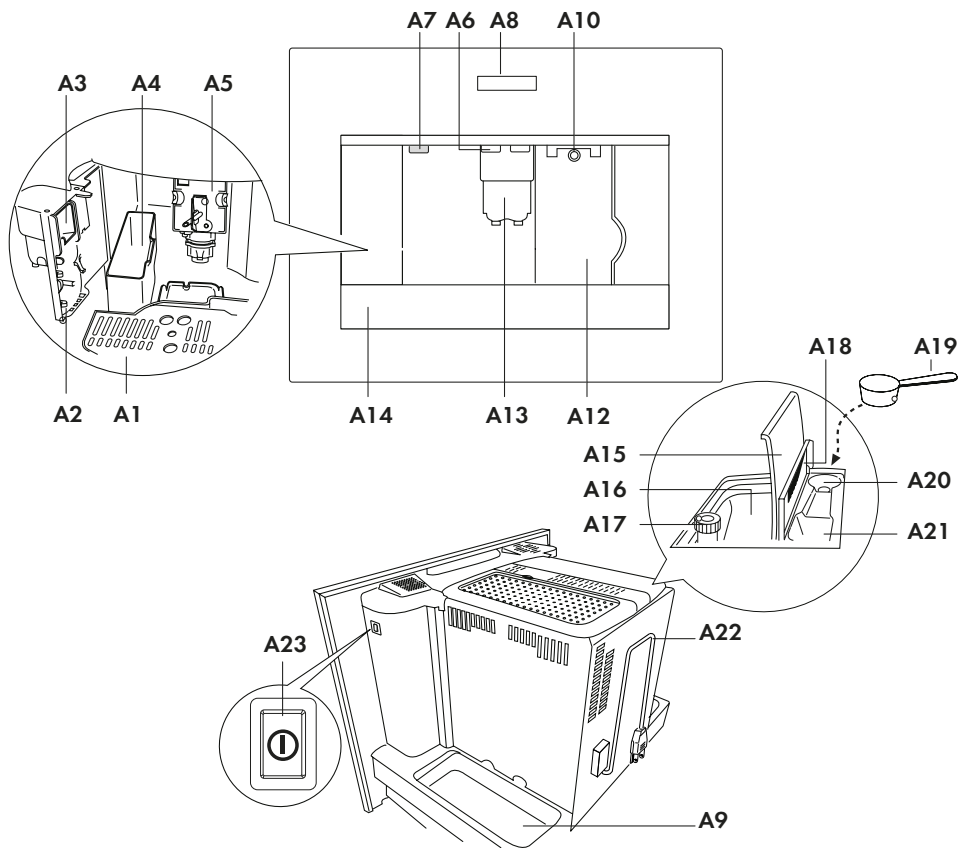

B

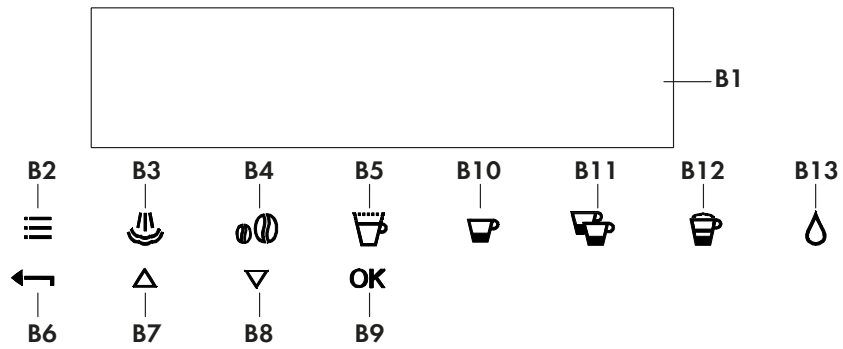

C

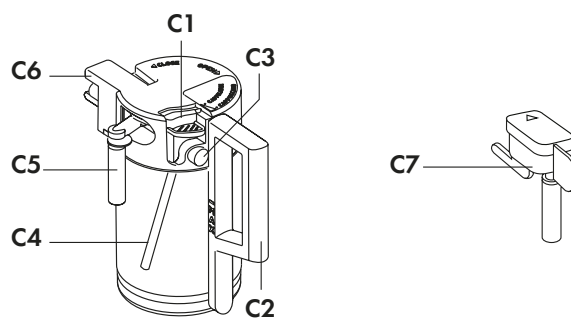

Descripción del artefacto

(página 9 - A)

- A1. Bandeja de tazas
- A2. Puerta de servicio
- A3. Guía del café
- A4. Contenedor de los residuos de café
- A5. Unidad de elaboración
- A6. Luces de la bandeja de tazas
- A7. Botón de encendido/apagado/espera
- A8. Panel de control
- A9. Bandeja
- A10. Boquilla de agua caliente y vapor
- A12. Tanque de agua
- A13. Surtidor de café (altura ajustable)
- A14. Bandeja de goteo
- A15. Tapa del recipiente de granos
- A16. Recipiente de granos
- A17. Perilla de ajuste de la molienda
- A18. Puerta del embudo de café pre-molido
- A19. Medida
- A20. Compartimiento para la medida
- A21. Embudo de café pre-molido
- A22. Cable de energía eléctrica
- A23. Interruptor principal

Descripción del recipiente de leche y accesorios











(página 9 - C)

- C1. Regulador de leche espumada
- C2. Asa del recipiente de leche
- C3. Botón de LIMPIEZA
- C4. Tubo de toma de leche
- C5. Surtidor de leche espumada
- C6. Espumador de leche
- C7. Surtidor de agua caliente

Descripción del panel de control

¡N.B.!

Un toque suave es suficiente para activar el icono.

- B1. Pantalla: guía al usuario en el uso del artefacto.
- B2.  icono para activar o desactivar el modo de ajuste del parámetro del menú
- B3.  Función "Enjuague"
- B4.  icono para seleccionar el sabor del café
- B5.  icono para seleccionar el tipo de café (expreso, taza pequeña, taza mediana, taza grande, tazón)
- B6.  icono para salir del modo seleccionado
- B7-B8.  iconos para desplazarse hacia arriba, adelante o hacia atrás a través del menú y mostrar los diferentes modos
- B9.  icono OK para confirmar la función seleccionada
- B10.  icono para suministrar una taza de café
- B11.  icono para suministrar dos tazas de café
- B12.  icono para suministrar cappuccino
- B13.  icono para suministrar agua caliente

Imágenes

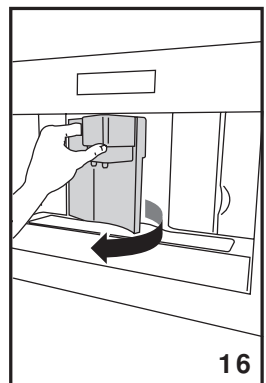
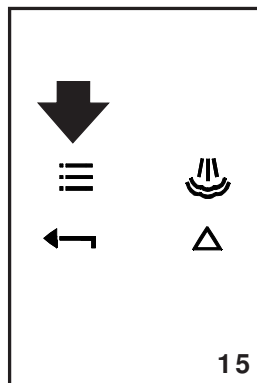
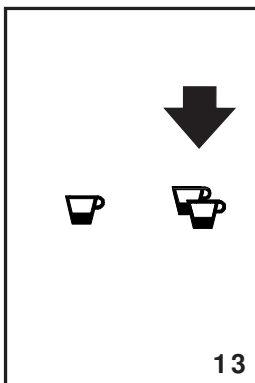
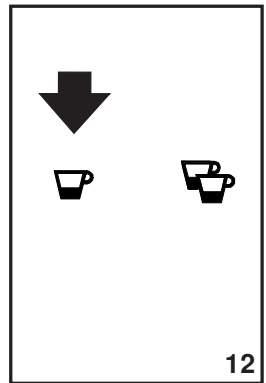
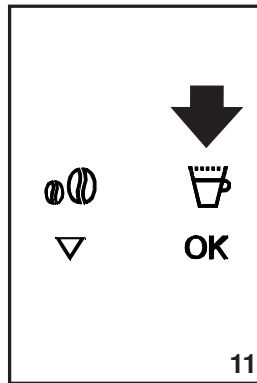
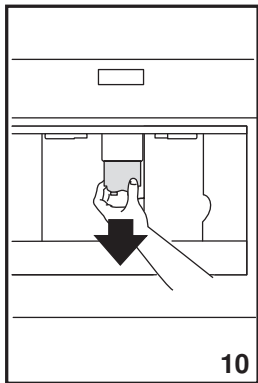
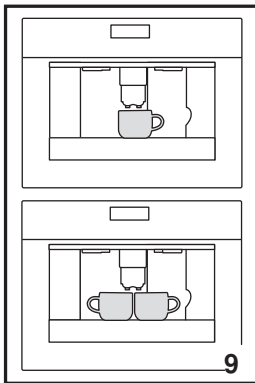
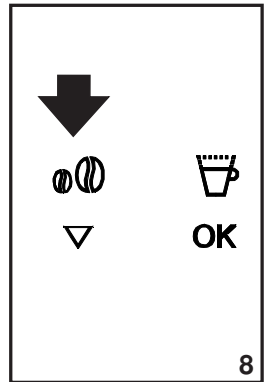
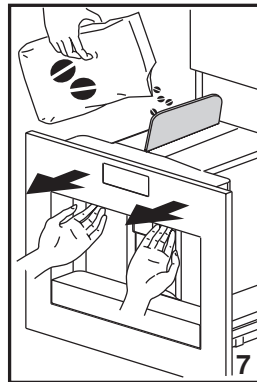
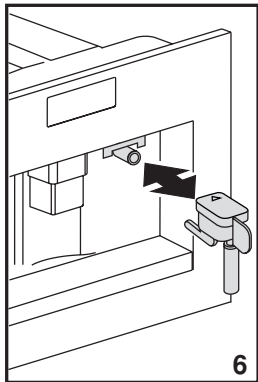
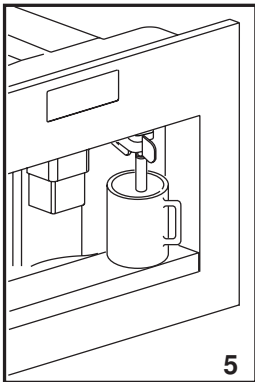
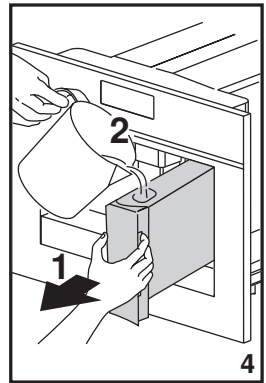
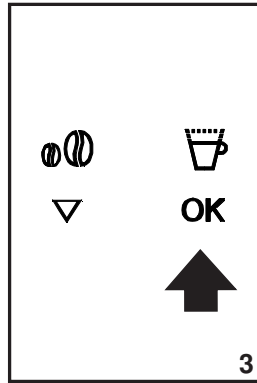
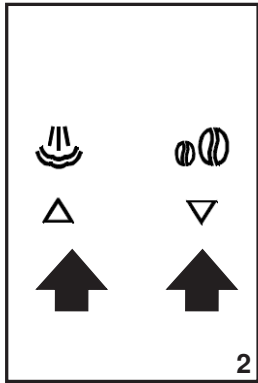
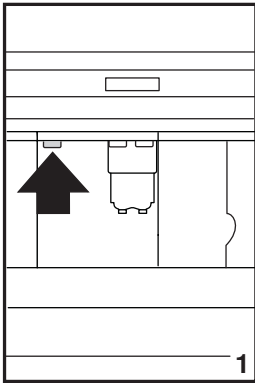

Imágenes

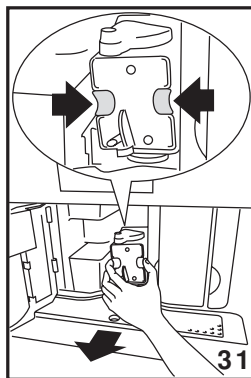
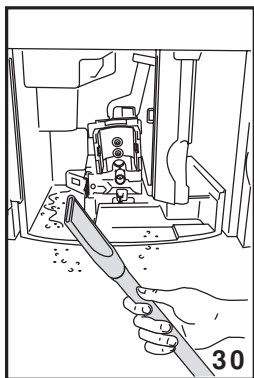
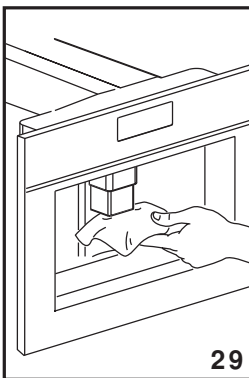
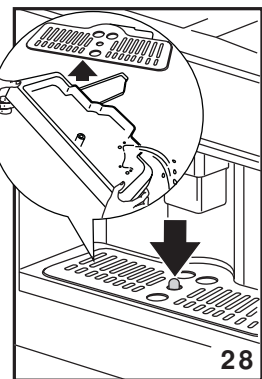
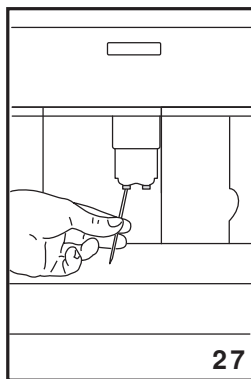
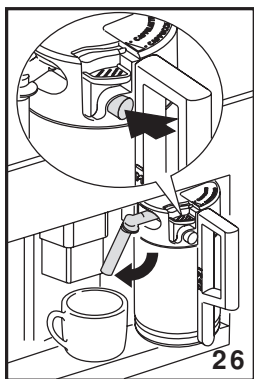
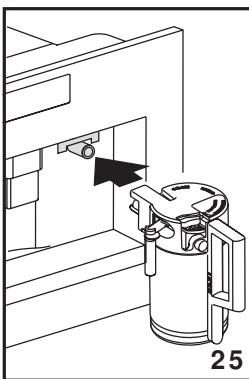
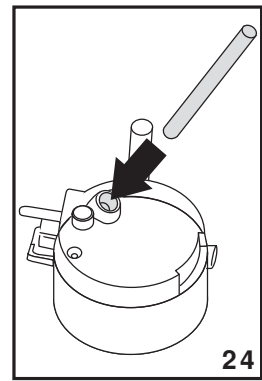
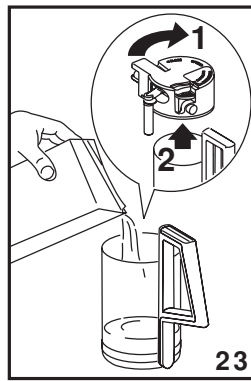
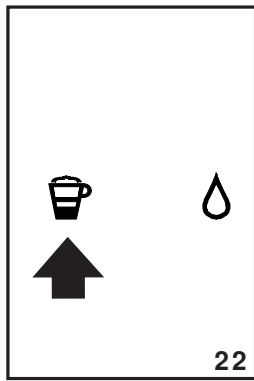
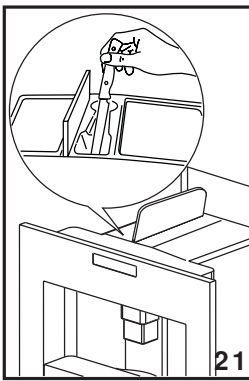
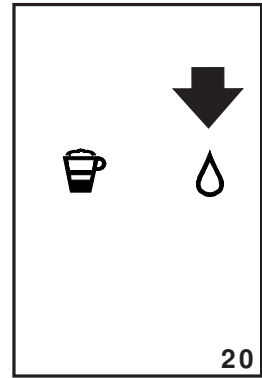
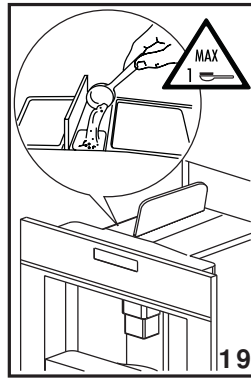
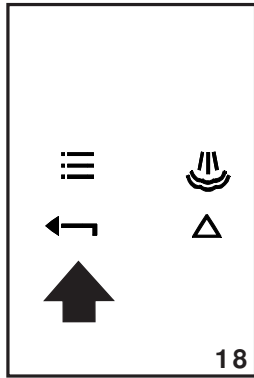
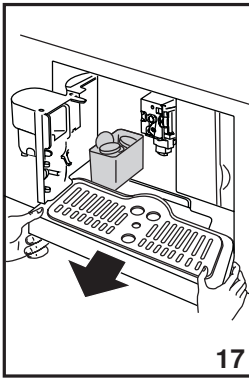

- El café ha sido usado para probar el artefacto en fábrica y por lo tanto es completamente normal que haya restos de café en el molino.
- Adapte la dureza del agua tan pronto como sea posible siguiendo las instrucciones en la sección "Ajuste de la dureza del agua".

1 Conecte el artefacto al suministro de energía eléctrica. Ajuste el idioma requerido.

2 Para ajustar el idioma, use los iconos  (B7 y B8) para seleccionar el idioma requerido (imagen 2). Cuando se muestre el mensaje "PRESIONE OK PARA SELECCIONAR INGLÉS" presione el icono OK (B9) (imagen 3) por 3 segundos hasta que se muestre "INGLÉS INSTALADO". Si ajusta el idioma incorrecto, siga las instrucciones en la sección "Ajuste del idioma".

Si su idioma no está disponible, seleccione uno de aquellos que se muestran en pantalla. Las instrucciones se refieren a la versión en inglés.

Luego siga las instrucciones mostradas:

3 Después de 5 segundos, el artefacto muestra "LLENE EL TANQUE". Extraiga el tanque de agua (imagen 4), enjuague y llene con agua dulce sin excederse de la línea MÁX. Colóquelo de nuevo y presione tanto como se pueda.

4 Coloque una taza debajo del surtidor de agua caliente (imagen 5). (Si el surtidor de agua caliente no está inserto, el artefacto muestra "INSERTE EL SURTIDOR DE AGUA"). Sujételo tal como se muestra en la imagen 6.

El artefacto muestra: "PRESIONE OK PARA AGUA CALIENTE".

Presione el icono OK (B9) (imagen 3) y después de unos pocos segundos, una pequeña cantidad de agua saldrá del surtidor.

5 La máquina ahora muestra "APAGANDO... POR FAVOR ESPERE" y esta se apaga.

6 Extraiga el artefacto halándolo usando las asas (imagen 7). Abra la tapa y llene el recipiente con granos de café, luego cierre la tapa y empuje el artefacto.

La cafetera ya está lista para su uso normal.

¡IMPORTANTE!

Nunca introduzca café pre-molido, congelado o secado, granos caramelizados o cualquier otra cosa que pudiese dañar el artefacto.

¡N.B.!

Cuando use el artefacto por primera vez, es necesario que haga de 4 a 5 tazas de café y 4 a 5 tazas de capuccinos antes de que el artefacto le ofrezca resultados satisfactorios.

¡N.B.!

Cada vez que encienda la cafetera mediante el interruptor ON/OFF (A23), esta realiza un ciclo de AUTO DIAGNÓSTICO y luego se apaga. Para encenderla de nuevo, presione el botón de encendido/apagado/espera (A7) (imagen 1)

Cada vez que se encienda la cafetera, esta realiza un ciclo de pre-calentamiento automático y uno de enjuague que no pueden ser interrumpidos. El artefacto está listo para ser usado solo después de haber completado este ciclo.



¡PELIGRO DE QUEMADURAS!

Durante el enjuague, una pequeña cantidad de agua caliente fluye desde los surtidores de café.

Para encender el artefacto, presione el botón de ENCENDIDO/APAGADO/ESPERA (A7) (imagen 1). Se muestra el mensaje "CALENTANDO... POR FAVOR ESPERE".

Cuando se haya completado el calentamiento, el mensaje cambia a "ENJUAGANDO";

El artefacto está a temperatura cuando se muestra el mensaje "SABOR NORMAL TAZA MEDIANA".



Si no se presiona ningún icono en aproximadamente 2 minutos, se muestra la hora (si está ajustado, vea la sección "Ajuste del reloj").

Si la hora no ha sido ajustada, el artefacto muestra las últimas funciones ajustadas.

Cuando se presiona cualquier icono, "SABOR NORMAL TAZA MEDIANA" se muestra de nuevo. El artefacto está listo para hacer café de nuevo.

1 El artefacto está pre ajustado para hacer café con un sabor normal. También se puede seleccionar café con un sabor extra-suave, suave, fuerte o extra-fuerte. También existe la opción de café pre-molido. Para seleccionar el sabor requerido, presione el icono  (B4) (imagen 8) una cantidad de veces. Se muestra el sabor de café requerido.

2 Coloque una taza debajo de los surtidores para hacer 1 café (imagen 9) o 2 tazas para hacer 2 cafés (imagen 9). Baje los surtidores tan cerca como sea posible de la taza para un café más cremoso (imagen 10).

3 Presione el icono  (B5) (imagen 11) para seleccionar el tipo de café: espresso, taza pequeña, taza mediana, taza grande, tazón. Ahora presione el icono  (B10) (imagen 12) si quiere hacer un café y el icono  (B11) (imagen 13) si quiere hacer dos cafés. Ahora el artefacto muele los granos y comienza a suministrar el café dentro de la taza. Una vez que se haya suministrado la cantidad de café ajustada, la máquina detiene el suministro automáticamente y expulsa el desperdicio de café consumido dentro del recipiente de desecho de café.

4 Después de unos segundos, el artefacto está listo para ser usado de nuevo.

5 Para apagar el artefacto, presione el botón de encendido/apagado/espera (A7) (imagen 1). (Antes de apagarse, el artefacto realiza un ciclo de enjuague automático. Tenga cuidado para evitar quemaduras).

NOTA 1: Si el café es suministrado gota a gota o ninguna en absoluto, vea la sección "Ajuste del molino de café".

NOTA 2: Si el café es suministrado demasiado rápido y la crema no es satisfactoria, vea la sección "Ajuste del molino de café".

NOTA 3: Consejos para un café más caliente:

- Proceda tal como se describe en la sección "Cambio y ajuste de parámetros del menú", función "Enjuague".
- A menos que estén precalentadas, no utilice tazas excesivamente gruesas ya que estas absorben demasiado calor.
- Precaliente las tazas enjuagándolas con agua caliente.

NOTA 4: El suministro de café puede ser interrumpido en cualquier momento presionando de nuevo el icono previamente seleccionado el cual permanece encendido durante la operación.

NOTA 5: Tan pronto como finalice el suministro, con el fin de aumentar la cantidad de café en la taza, solo mantenga presionado el icono previamente seleccionado por 3 segundos después de que haya finalizado el suministro.

NOTA 6: Cuando el artefacto muestre "LLENE EL TANQUE", llene el tanque con agua o el artefacto no suministrará café. (Es normal que haya un poco de agua en el tanque).

NOTA 7: Después de alrededor de 14 cafés individuales (o 7 dobles), el artefacto muestra "VACÍE EL RECIPIENTE DE DESECHO DE CAFÉ".

Incluso si no está lleno, el mensaje de vaciar el recipiente de desecho de café se muestra 72 horas después de que el primer café ha sido suministrado. Para calcular las 72 horas

correctamente, la máquina nunca puede ser apagada con el interruptor principal en la posición 0.

Para limpiar, abra la puerta de servicio en la parte frontal del artefacto halando el surtidor (imagen 16), extraiga la bandeja de goteo (imagen 17) y limpie.

Cuando limpie, siempre extraiga completamente la bandeja de goteo.

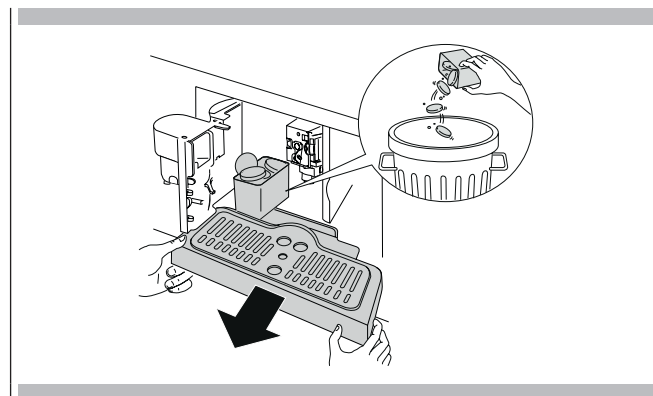

¡IMPORTANTE!

Cuando extraiga la bandeja de goteo, el recipiente de desecho de café DEBE ser vaciado siempre. Si esto no se hace, la máquina podría obstruirse.

NOTA 8: Nunca extraiga el tanque de agua mientras la máquina esté suministrando café.

Si este es removido, no se podrá hacer café y el artefacto mostrará "MOLIDO DEMASIADO FINO AJUSTE EL MOLINO Y PRESIONE OK" y luego "LLENE EL TANQUE". Chequee el nivel de agua en el tanque y colóquelo de nuevo en el artefacto.

Para encender el artefacto de nuevo, inserte el surtidor de agua si no se encuentra ya en su lugar (imagen 6), luego presione el icono OK (B9). Se muestra "AGUA CALIENTE PRESIONE OK".

Presione el icono OK (B9) por unos pocos segundos y suministre agua desde el surtidor aproximadamente por 30 segundos. Cuando se detenga el suministro, los modos básicos se muestran otra vez.

N.B.:

La cafetera podría requerir que se repita la operación una cantidad de veces hasta que se haya eliminado completamente el aire del circuito hidráulico.

N.B.:

si esta operación no se realiza correctamente o si se apaga la máquina, podrían mostrarse los modos básicos, aunque el problema esté de hecho todavía presente.

ES 8 - Cambio de la cantidad de café en la taza

El artefacto está ajustado de forma predeterminada para hacer automáticamente los siguientes tipos de café:

- espresso
- taza pequeña
- taza mediana
- taza grande
- tazón

Para cambiar la cantidad, proceda como se indica a continuación:

- Presione el icono ☰ (B2) para ingresar en el menú (imagen 15). Presione los iconos ▲▼ (B7) y (B8) (imagen 2) hasta que se muestre "PROGRAME EL CAFÉ".
- Presione el icono OK (B9).

- Seleccione el tipo de café que desea cambiar presionando los iconos ▲▼ (B7) y (B8).
- Presione el icono OK (B9) para confirmar el tipo de café que desea hacer.
- Use los iconos ▲▼ (B7) y (B8) para cambiar la cantidad de café. La barra de progreso muestra la cantidad de café seleccionado.
- Presione el icono OK (B9) de nuevo para confirmar (o el icono (B6) para cancelar la operación).
- Presione el icono ← (B6) (imagen 18) dos veces para salir del menú.

El artefacto está ahora reprogramado con las nuevas configuraciones y está listo.

9 - Ajuste del molino de café

El molino de café se pre-ajusta en la fábrica y no debe requerir de ajuste. Sin embargo, si después de hacer los primeros cafés encuentra que el suministro es demasiado rápido o demasiado lento (una gota a la vez), esto puede ser corregido ajustando la perilla de ajuste del molino (imagen 14).



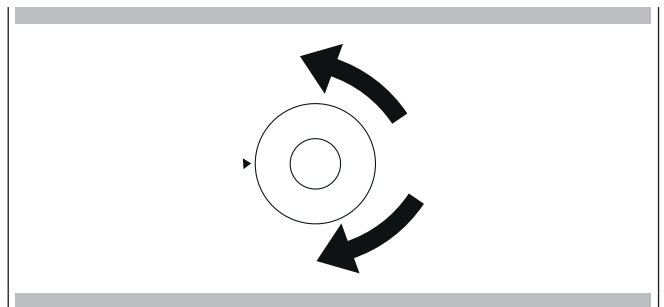

¡IMPORTANTE!

La perilla de ajuste del molino debe ser girada solo cuando el molino de café esté funcionando.



Para un suministro más lento y un café más cremoso, gire un click a la izquierda (café pre-molido más fino).
Para un suministro más rápido (no una gota a la vez), gire un click a la derecha (café pre-molido más grueso).

- Presione el icono  (B4) (imagen 8) y seleccione la función de café pre-molido.
- Extraiga la máquina halándola usando las asas (imagen 7).
- Levante la tapa central, coloque una medida de café pre-molido en el embudo (imagen 19), empuje el artefacto, luego proceda como está descrito en la sección "Hacer café usando los granos de café".
N.B.: Se puede hacer solo un café a la vez presionando el icono  (B10) (imagen 12).
- Después de usar la máquina con el café pre-molido, para volver a hacer café usando los granos, desactive la función de café pre-molido presionando el icono  (B4) (imagen 8).

NOTA 1: Nunca introduzca café pre-molido cuando la máquina esté apagada ya que podría esparcirse a través del interior del artefacto.

NOTA 2: Nunca añada más de una medida; de lo contrario el artefacto no hará café.



NOTA 3: Use solo la medida suministrada.

NOTA 4: Introduzca solo café pre-molido para máquinas de café espresso dentro del embudo.



NOTA 5: Si se usa más de una medida de café pre-molido y se obstruye el embudo, empuje el café hacia abajo con un cuchillo (imagen 21), luego remueva y limpie la máquina y la unidad de elaboración tal como está descrito en la sección "Limpieza de la unidad de elaboración".

11 - Suministro de agua caliente

- Asegúrese siempre de que el artefacto esté listo.
- Coloque un recipiente debajo del surtidor de agua caliente (imagen 5).
- Presione el icono  (B13) (imagen 20). El artefacto muestra: "PRESIONE OK PARA AGUA CALIENTE". Presione de nuevo el icono OK (B9) y el agua caliente

es suministrada desde la máquina de capuccino hasta el recipiente que está debajo. (No debe suministrar agua caliente por más de dos minutos a la vez). Para interrumpir, presione el icono  (B13) o el icono  (B6). El artefacto detiene el suministro una vez que alcance la cantidad ajustada.



12 - Función de enjuague

Presione el botón  (B3) para iniciar la función de "enjuague". Presione la tecla  (B6) para cancelar la función en cualquier momento.

13 - Cambio de la cantidad de agua caliente

La máquina está configurada de forma predeterminada para suministrar automáticamente 200 mls. de agua caliente.

Para cambiar estas cantidades, proceda como se describe a continuación:

- Coloque un recipiente debajo de la máquina de cappuccino (imagen 5).
- Presione el icono  (B2) para entrar en el menú (imagen 15) o presione los iconos  (B7) y (B8) (imagen 2) hasta que se muestre "PROGRAME EL AGUA CALIENTE".
- Presione el icono OK (B9) para confirmar.

- Seleccione la cantidad de agua requerida presionando los iconos  (B7) y (B8). La barra de progreso muestra la cantidad de agua seleccionada.

- Presione el icono OK (B9) para confirmar (o el icono  (B6) para cancelar la operación.

- Presione el icono  (B6) (imagen 18) dos veces para salir del menú.

- El artefacto está ahora reprogramado con las nuevas configuraciones y está listo.

i N.B.:

Ajuste la cantidad de café que desea usar para hacer el capuccino en la función "Programe el capuccino" en el menú.

- Seleccione el sabor de café que desea usar para hacer el capuccino presionando el icono ☕ (B4).
- Remueva la tapa del recipiente de leche.
- Llene el recipiente con aproximadamente 100 gramos de leche para cada capuccino a ser preparado (imagen 23). Nunca exceda el nivel MÁX. (correspondiente aproximadamente a 750 mls.) marcado en el recipiente. Lo ideal es usar leche descremada o semi-descremada a temperatura de refrigerador (aproximadamente 5°C).
- Asegúrese de que el tubo de toma esté correctamente insertado en la arandela de goma (imagen 24), luego coloque de nuevo la tapa del recipiente de leche.
- Coloque el regulador de leche espumada (C1) entre las palabras CAPUCCINO y CAFFELATTE impresas en la tapa del recipiente de leche. La cantidad de espuma puede ser ajustada moviendo el regulador hacia la palabra CAFFELATTE para una espuma más densa. Moviéndolo hacia la palabra CAPUCCINO obtiene una espuma menos densa.

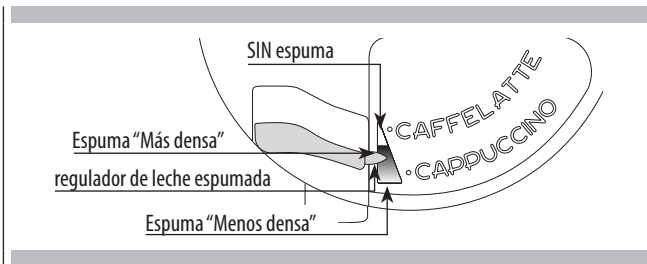

- Remueva el surtidor de agua caliente (imagen 6) y sujete el recipiente de leche a la boquilla (imagen 25).
- Coloque el surtidor de leche tal como se muestra en la imagen 26 y luego ponga una taza suficientemente grande debajo de los surtidores de café y leche.
- Presione el icono ☕ (imagen B12). Se muestra "CAPUCCINO..." y después de unos pocos segundos, fluye la leche espumada fuera del surtidor de leche hacia la taza que está debajo. (El suministro de leche se interrumpe automáticamente). (El suministro de leche se interrumpe automáticamente).
- El artefacto suministra café.
- El capuccino está listo ahora. Endulce al gusto y si lo desea, espolvoree la espuma con un poco de cacao en polvo.

NOTA 1: Mientras hace el capuccino, el flujo de leche o café espumado puede ser interrumpido presionando el icono ☕ (B12).

NOTA 2: Si la leche en el recipiente se acaba mientras se está suministrando la leche espumada, remueva el recipiente y añada leche. Reajuste y presione ☕ (B12) para pedir un capuccino otra vez.

NOTA 3: Para asegurar la completa limpieza e higiene del espumador de leche, limpie siempre los circuitos en la tapa del recipiente de leche después de hacer un capuccino.





"¡PRESIONE LIMPIEZA!" parpadea en la pantalla.

- Coloque un recipiente debajo del surtidor de leche (imagen 26).
- Presione el botón LIMPIEZA en la tapa (C3) y espere por lo menos 5 segundos (imagen 26) para iniciar la función de limpieza. El artefacto muestra el mensaje "¡LIMPIEZA!" en la parte superior de la barra de progreso. El botón de LIMPIEZA no debe soltarse hasta que la barra esté completa indicando que la limpieza ha concluido. Cuando se suelta el botón de LIMPIEZA, la función se detiene. Después de la limpieza, remueva el recipiente de leche y colóquelo en el refrigerador. La leche no debe ser dejada fuera del refrigerador por más de 15 minutos.







NOTA 4: Para cambiar la cantidad de café o leche espumada, el artefacto suministra automáticamente dentro de la taza, proceda tal como se describe en la sección "Cambio de la cantidad de café y leche para capuccino".

El artefacto está ajustado de forma predeterminada para suministrar automáticamente un capuccino normal. Para cambiar estas cantidades, proceda como se describe a continuación:

Cambio de la cantidad de leche

- Llene el recipiente con leche hasta el nivel máximo indicado en el recipiente.
- Presione el icono  (B2) para entrar en el menú (imagen 15), luego presione los iconos  (B7) y (B8) (imagen 2) hasta que se muestre "PROGRAMA CAPPUCCINO".
- Presione el icono OK (B9) para confirmar. Se muestra "PROGRAE LECHE".
- Presione el icono OK (B9) de nuevo.
- Seleccione la cantidad de leche requerida presionando los iconos  (B7) y (B8). La barra de progreso muestra la cantidad de leche seleccionada.
- Presione el icono OK (B9) para confirmar (o el icono  (B6) para cancelar la operación).
- Presione el icono  (B6) (imagen 18) dos veces para salir del menú.

Cambio de la cantidad de café

- Presione el icono  (B2) para entrar en el menú (imagen 15), luego presione los iconos  (B7) y (B8) (imagen 2) hasta que se muestre "PROGRAMA CAPPUCCINO".
- Presione el icono (B9) para confirmar luego los iconos  (B7 y (B8) (imagen 2) hasta que se muestre "CAFÉ PARA CAPPUCCINO."
- Presione el icono OK (B9) de nuevo.
- Seleccione la cantidad de café requerida presionando los iconos  (B7) y (B8). La barra de progreso muestra la cantidad de café seleccionado.
- Presione el icono OK (B9) para confirmar (o el icono  (B6) para cancelar la operación).
- Presione el icono  (B6) (imagen 18) dos veces para salir del menú.

Limpieza de la cafetera

No use solventes o detergentes abrasivos para limpiar la cafetera. Un suave paño húmedo será suficiente. Nunca lave algunos de los componentes de la cafetera en el lavavajillas.

Las siguientes piezas de la cafetera deben ser limpiadas regularmente:

- Recipiente de desechos de café (A4).
- Bandeja de goteo (A14).
- Tanque de agua (A12).
- Surtidores de café (A13)
- Embudo de café pre molido (A21).
- Dentro de la máquina, accesible después de la apertura de la puerta de servicio (A2).

Limpieza del recipiente de residuos de café

Cuando se muestra "VACÍE EL RECIPIENTE DE DESECHOS DE CAFÉ", este debe ser vaciado y limpiado.

Para limpiar:

- abra la puerta de servicio en la parte frontal del artefacto (imagen 16), extraiga la bandeja de goteo (imagen 17) y limpie.
- Limpie el recipiente de desechos de café minuciosamente.

¡IMPORTANTE!

Cuando extraiga la bandeja de goteo, el recipiente de desechos de café siempre debe ser vaciado.

Limpieza de la bandeja de goteo

¡IMPORTANTE!

Si la bandeja de goteo no está vacía, el agua podría derramarse. Esto podría dañar a la máquina.

La bandeja de goteo está equipada con un indicador de nivel (rojo) que muestra el nivel de agua que esta contiene (imagen 28).

Antes de que el indicador sobresalga de la bandeja de la taza, la bandeja de goteo debe limpiarse y vaciarse.

Para remover la bandeja:

- 1 Abra la puerta de servicio (imagen 16).
- 2 Remueva la bandeja de goteo y el recipiente de desechos del café (imagen 17).
- 3 Limpie la bandeja de goteo y el recipiente de desechos del café (A4).
- 4 Coloque de nuevo la bandeja de goteo y el recipiente de desechos del café (A4).
- 5 Cierre la puerta de servicio.

Limpieza del tanque de agua

1. Limpie regularmente el tanque de agua (A12) (aproximadamente una vez al mes) con un paño húmedo y un poco de líquido detergente suave.
2. Remueva todos los restos del líquido detergente.

Limpieza de los surtidores

1. Limpie periódicamente las boquillas utilizando una esponja.
2. Cheque regularmente que los agujeros en el surtidor de café no estén bloqueados. Si es necesario, remueva los depósitos de café con un mondadientes (imagen 27).

Limpieza del embudo de café pre-molido

- Cheque regularmente (aproximadamente una vez al mes) que el embudo de café pre-molido no esté bloqueado (imagen 21).

¡PELIGRO!

Antes de realizar cualquier operación de limpieza, la máquina debe apagarse presionando el interruptor principal (A23) y desenchufarla del suministro de energía eléctrica.

Nunca sumerja la cafetera en agua.

Limpieza de la parte interior de la cafetera

1. Cheque regularmente (aproximadamente una vez a la semana) que la parte interna del artefacto no esté sucia. Si es necesario, remueva los depósitos de café con una esponja.
2. Remueva los residuos con una aspiradora (imagen 30).

Limpieza de la unidad de elaboración

La unidad de elaboración debe ser limpiada por lo menos una vez al mes.

¡IMPORTANTE!

La unidad de elaboración (A5) no debe ser removida cuando el artefacto esté encendido.
No utilice la fuerza para remover la unidad de elaboración.

1. Asegúrese de que la máquina esté correctamente apagada (vea "Apagar el artefacto").
2. Abra la puerta de servicio (imagen 16).
3. Remueva la bandeja de goteo y el recipiente de desechos del café (imagen 17);
4. Presione hacia adentro los dos botones rojos de liberación y al mismo tiempo hale la unidad de elaboración (imagen 31).

¡IMPORTANTE!

No utilice líquido detergente para limpiar la unidad de elaboración. Esto removería el lubricante aplicado en la parte interior del pistón.

5. Remoje la unidad de elaboración en agua por aproximadamente 5 minutos, luego enjuague.
6. Después de limpiar, coloque de nuevo la unidad de elaboración (A5) deslizándola sobre el soporte interno y sujete en la parte superior, luego empuje completamente el símbolo EMPUJE hasta que haga click dentro del lugar.

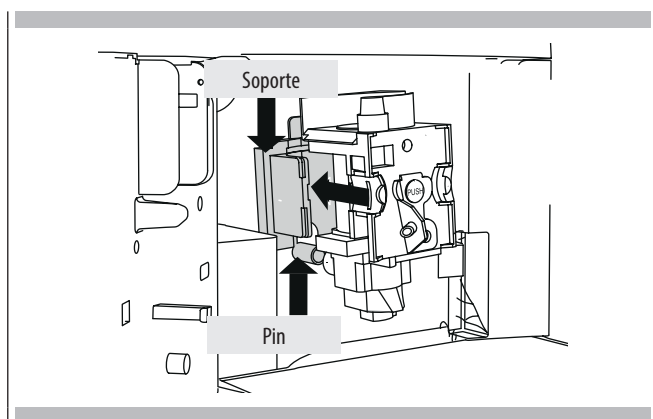

i N.B.:

Si la unidad de elaboración está difícil de insertar, debe primero adaptarla a las dimensiones correctas presionándola con fuerza desde la parte superior e inferior tal como se muestra en la imagen.

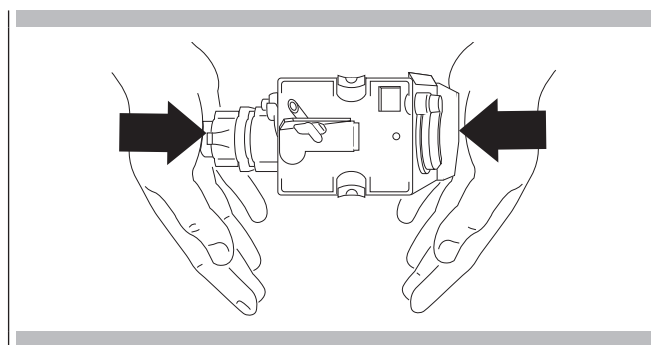

7. Una vez insertada, asegúrese que los dos botones rojos se hayan liberado.

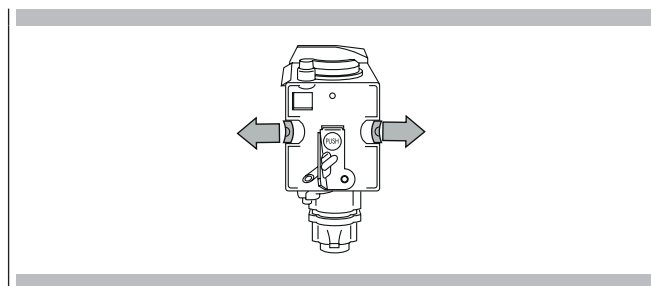

8. Coloque de nuevo la bandeja de goteo y el recipiente de desechos de café.
9. Cierre la puerta de servicio.

Limpieza del recipiente de leche

¡IMPORTANTE!

Limpe siempre los tubos dentro del recipiente de leche (C) cuando prepare leche.

Si todavía queda leche en el recipiente, no la deje fuera del refrigerador por más tiempo que el estrictamente necesario.

Limpe el recipiente cada vez que prepare leche tal como se describe en la Nota 3 en la sección "Cómo elaborar un capuccino".

Todos los componentes pueden ser lavados en un lavavajillas, colocándolos en la cesta superior del mismo.

1. Gire a la derecha la tapa del recipiente de leche y luego extráigala.
2. Remueva el surtidor de leche y el tubo de alimentación.

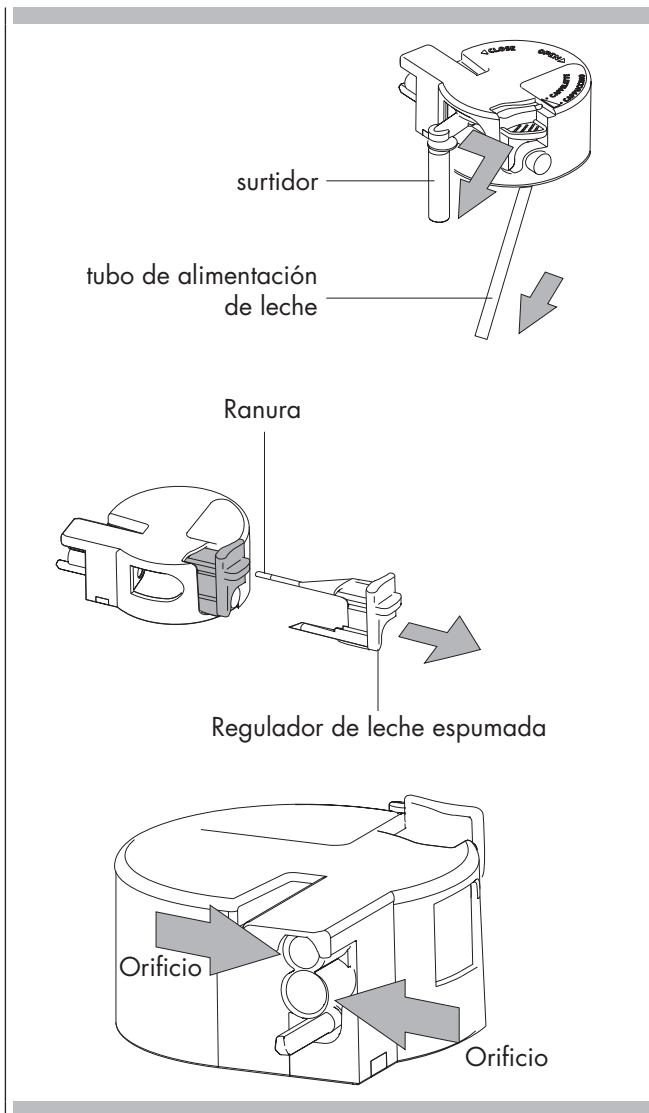





3. Remueva el regulador de leche espumada halándolo hacia afuera.
4. Lave todos los componentes minuciosamente con agua caliente y líquido detergente suave. Asegúrese de que no haya residuos de leche dentro de los orificios y la ranura al final del regulador de leche espumada.
5. Chequee que el tubo de alimentación y el surtidor no estén obstruidos con residuos de leche.
6. Vuelva a colocar el regulador de leche espumada, el surtidor y el tubo de alimentación de leche.
7. Vuelva a colocar la tapa del recipiente de leche.

Cuando el artefacto está listo, se puede usar el menú interno para modificar los siguientes parámetros y funciones:

- Seleccione el idioma
- Tiempo de apagado
- Ajuste el reloj
- Tiempo de inicio
- Auto inicio
- Temperatura
- Dureza del agua
- Programa del café
- Programa del capuccino
- Programa del agua caliente
- Descalcificación
- Reajustar el valor predeterminado
- Estadísticas
- Timbre
- Contraste

Ajuste del idioma

Para cambiar el idioma en la pantalla, proceda como se indica a continuación:

- Presione el icono  (B2) para entrar en el menú. Se muestra "SELECCIONE EL IDIOMA".
- Presione el icono OK (B9).
- Presione los iconos   (B7) y (B8) hasta que se muestre el idioma requerido.
- Presione el icono OK (B9) para confirmar.
- Presione el icono  (B6) para salir del menú.

N.B.:







Si selecciona el idioma incorrecto, se puede acceder directamente al menú para modificar el parámetro.

- Presione el icono  (B2) por al menos 7 segundos hasta que el aparato muestre los diferentes idiomas.
- Seleccione el idioma requerido tal como está descrito en la sección "Uso el artefacto por primera vez".









Cambio del período de tiempo en el cual la cafetera permanece encendida

El artefacto está configurado de forma predeterminada para apagarse automáticamente 30 minutos después de que se haya hecho el último café.

Para cambiar este intervalo (máximo 120 minutos), proceda como se indica a continuación:

















- Presione el icono  (B2) para entrar en el menú y luego los iconos   (B7) y (B8) hasta que se muestre "TIEMPO DE APAGADO".
- Presione el icono OK (B9) para confirmar.
- Presione los iconos   (B7) y (B8) para ajustar el tiempo después del cual al aparato se apagará (después de media hora, 1 hora, 2 horas).
- Presione el icono OK (B9) para confirmar.
- Presione el icono  (B6) para salir.

Ajuste del reloj

- Presione el icono  (B2) para entrar en el menú y luego los iconos   (B7) y (B8) hasta que se muestre "AJUSTE EL RELOJ".
- Presione el icono OK (B9).
- Use los iconos   (B7) y (B8) para ajustar la hora, luego presione el icono OK (B9) para confirmar.
- Use los iconos   (B7) y (B8) para ajustar los minutos, luego presione el icono OK (B9) para confirmar.
- Presione el icono  (B6) para salir del menú.







Ajuste del tiempo de auto inicio

Esta función programa el tiempo cuando la máquina se encenderá automáticamente.

- Asegúrese de que el reloj en el artefacto haya sido ajustado.
- Presione el icono  (B2) para entrar en el menú y luego los iconos   (B7) y (B8) hasta que se muestre "TIEMPO DE INICIO".
- Presione el icono OK (B9).
- Use los iconos   (B7) y (B8) para ajustar el tiempo de auto-inicio, luego presione el icono OK (B9) para confirmar.
- Use los iconos   (B7) y (B8) para ajustar los minutos, luego presione el icono OK (B9) para confirmar.
- Presione los iconos   (B7) y (B8) para activar la función de auto-inicio hasta que se muestre "AUTO INICIO".
- Se muestra "AUTO INICIO POR FAVOR CONFIRME". Presione el icono OK (B9). El símbolo  aparece en la pantalla.
- Presione el icono  (B6) para salir del menú.
- Para desactivar el auto-inicio, presione el icono  (B2), luego los iconos   (B7) y (B8) hasta que se muestre "AUTO INICIO". Presione el icono OK (B9). Se muestra "POR FAVOR CONFIRME" Presione (B6) para desactivar, el símbolo  desaparece .

Cambio de la temperatura del café



Para cambiar la temperatura del café, proceda como se indica a continuación:

- Presione el icono  (B2) para entrar en el menú y luego los iconos   (B7) y (B8) hasta que se muestre "TEMPERATURA".
- Presione el icono OK (B9).
- Presione los iconos   (B7) y (B8) para seleccionar la temperatura requerida del café desde baja, media y alta.
- Presione el botón OK (B9) para confirmar la temperatura seleccionada.
- Presione el icono  (B6) para salir del menú.

Ajuste de la dureza del agua

El período de funcionamiento se puede extender si así se requiere, haciendo que la descalcificación sea menos frecuente programando la máquina en función del contenido real de cal en el agua utilizada.

Proceda como se indica a continuación:

- remueva de su paquete la banda "Prueba de la Dureza del Agua" (adjunto a la página 2), luego sumérgala en el agua por unos pocos segundos. Después remueva y espere aproximadamente 30 segundos (hasta que cambie de color y forme cuadrados rojos).
- encienda el artefacto presionando el botón de encendido/apagado/espera (A7).
- Presione el icono  (B2) para entrar en el menú y luego los iconos  (B7) y (B8) hasta que se muestre "DUREZA DEL AGUA".
- Presione el icono OK (B9).
- Presione los iconos  (B7) y (B8) hasta que el número coincida con el número de los cuadrados rojos en la banda de prueba (por ejemplo, si hay 3 cuadrados rojos en la banda de prueba, seleccione el mensaje "DUREZA DEL AGUA 3").
- Presione el icono OK (B9) para confirmar.
La cafetera está ahora programada para proporcionar la advertencia de descalcificación cuando sea realmente necesario.

Programar el café

Para instrucciones sobre el programa del capuccino, vea la sección "CAMBIO DE LA CANTIDAD DE LECHE Y CAFÉ PARA CAPUCCINO".

Programar el cappuccino

Para instrucciones sobre el programa del capuccino, vea la sección "CAMBIO DE LA CANTIDAD DE LECHE Y CAFÉ PARA CAPUCCINO".

Programación del agua

Para instrucciones, vea la sección "CAMBIO DE LA CANTIDAD DE AGUA CALIENTE".

Descalcificación

¡IMPORTANTE!



El descalcificador contiene ácidos.
Respete las advertencias de seguridad proporcionadas por el fabricante y entregadas en el paquete descalcificador.

N.B.:

Use solo el descalcificador recomendado por el fabricante.
El uso de otros descalcificadores anula la garantía.
El incumplimiento de descalcificar el artefacto tal como está descrito anula la garantía.

Cuando se muestre "¡POR FAVOR DESCALCIFIQUE!", la máquina requiere de descalcificación.

Proceda como se indica a continuación:

- asegúrese de que la máquina esté lista;
- Presione el icono  (B2) para entrar en el menú y luego los iconos  (B7) y (B8) hasta que se muestre "DESCALCIFIQUE".
- Presione el icono OK (B9).
Se muestra el mensaje "AÑADA DESCALCIFICADOR POR FAVOR".
- Vacíe el tanque de agua, vierta los contenidos de la botella del descalcificador dentro del tanque respetando las instrucciones entregadas en el paquete descalcificador, luego añada agua.
Coloque un recipiente con una capacidad de 2 litros debajo del surtidor de agua caliente.
- Inserte el surtidor de agua
- Presione el icono OK (B9). El descalcificador sale del surtidor de agua caliente hacia el recipiente que está debajo.
El artefacto muestra: "DESCALCIFICANDO".
- El programa de descalcificación automáticamente realiza una serie de suministros y pausas.
- Después de aproximadamente 30 minutos se muestra "DESCALCIFICACIÓN COMPLETA POR FAVOR CONFIRME".
- Presione el icono OK (B9). Se muestra "ENJUAGUE DEL TANQUE DE LLENADO".
- Vacíe el tanque de agua, enjuague para eliminar residuos del descalcificador, luego llénelo con agua limpia.
- Vuelva a colocar el tanque lleno de agua limpia.
Otra vez se muestra "ENJUAGUE POR FAVOR CONFIRME".
- Presione el icono OK (B9) de nuevo.
El agua caliente sale del surtidor al recipiente que está debajo y se muestra "ENJUAGUE".
- Espere hasta que se muestre "ENJUAGUE COMPLETO POR FAVOR CONFIRME".
- Presione el icono OK (B9).
Se muestra "DESCALCIFICACIÓN COMPLETA", luego "¡LLENE EL TANQUE!".
Llene el tanque de nuevo con agua limpia.

- El programa de descalcificación está ahora terminado y el artefacto está listo para hacer café otra vez.



NOTA: Si la descalcificación es interrumpida antes de su finalización, debe comenzarse el proceso de nuevo desde el principio.

¡IMPORTANTE!

EL INCUMPLIMIENTO DE DESCALCIFICAR EL ARTEFACTO REGULARMENTE ANULA LA GARANTÍA.





Reajuste de los valores predeterminados (reinicio)

Si cambia los valores originales, los valores predeterminados pueden ajustarse como se indica a continuación:

- Presione el icono  (B2) para entrar en el menú y luego presione los iconos  (B7) y (B8) hasta que la máquina muestre el mensaje "VALORES DE FÁBRICA".
- Presione el icono OK (B9) y la máquina muestra el mensaje "VALORES DE FÁBRICA CONFIRMAR".
- presione el icono OK (B9) para regresar a las configuraciones de fábrica;

Estadísticas

Este muestra las estadísticas relacionadas con la máquina. Para mostrar, proceda como se indica a continuación:





- Presione el icono  (B2) para entrar en el menú y luego los iconos  (B7) y (B8) hasta que se muestre "ESTADÍSTICA".
- Presione el icono OK (B9).
- Presione los iconos  (B7) y (B8) para verificar:
 - Cuántos cafés se han hecho.
 - Cuántas veces la máquina ha sido descalcificada.
 - Cuántos cappuccinos se han hecho;
 - El número total de litros de agua suministrada.
- Presione el icono  (B6) una vez para salir de la función o dos veces para salir del menú.

Timbre

Esto activa o desactiva el timbre emitido por la máquina cada vez que se presiona un icono o un accesorio es insertado/removido.





N.B.:

El timbre se activa de forma predeterminada.

- Presione el icono  (B2) para entrar en el menú y luego los iconos  (B7) y (B8) hasta que se muestre "TIMBRE".
- Presione el icono OK (B9). Se muestra "TIMBRE POR FAVOR CONFIRME".
- Presione el icono  (B6) para desactivar o el icono OK (B9) para activar el timbre.
- Presione el icono  (B6) para salir del menú.

Ajuste del contraste

Para aumentar o reducir el contraste de la pantalla, proceda como se indica a continuación:

- Presione el icono  (B2) para entrar en el menú y luego los iconos  (B7) y (B8) hasta que se muestre "CONTRASTE".
- Presione el icono OK (B9).
- Presione los iconos  (B7) y (B8) hasta que se alcance el contraste de la pantalla requerido. La barra de progresión indica el nivel de contraste seleccionado.
- Presione el icono OK (B9) para confirmar.
- Presione el icono  (B6) una vez para salir de la función o dos veces para salir del menú.

ES 18 - Apagado del artefacto

Cada vez que se apaga el artefacto, este realiza un ciclo de enjuague automático el cual no puede ser interrumpido.



¡PELIGRO DE QUEMADURAS!

Durante el enjuague, una pequeña cantidad de agua caliente fluye desde los surtidores de café.

Evite el contacto con salpicaduras de agua.

Para apagar el artefacto, presione el botón ENCENDIDO/APAGADO (A7).

El artefacto realiza el ciclo de enjuague y luego se apaga.



¡N.B.!

Si el artefacto no se usa por un extendido período de tiempo, coloque el interruptor principal en la parte trasera del artefacto en la posición 0 (A23).

19 - Especificación Técnica

Voltaje	120 V~ 60 Hz máx
Energía absorbida:	1350W
Presión:	15 bares
Tanque de agua capacidad:	1,8 litros
Tamaño LxHxD:	594x 455x411
Peso:	23/24 kg

MENSAJE MOSTRADO	POSIBLE CAUSA	SOLUCIÓN
¡LLENE EL TANQUE!	El tanque de agua está vacío o colocado de forma incorrecta.	Llene el tanque y/o insértelo correctamente, empujándolo tanto como se pueda.
MOLINO DE AJUSTE DE TRITURACIÓN DEMASIADO FINO Y alternando con PRESIONE OK	La trituración es demasiado fina y el suministro de café es demasiado lento.	Gire la perilla de ajuste de trituración un click a la derecha hacia el "7".
MOLINO DE AJUSTE DE TRITURACIÓN DEMASIADO FINO Y (alternando con) PRESIONE OK (luego) LLENE EL TANQUE	El tanque ha sido removido durante el suministro.	Inserte el tanque y presione el icono OK (B9). Se muestra "AGUA CALIENTE PRESIONE OK". Presione el icono OK (B9) de nuevo. El artefacto una vez más está listo para ser usado.
VACÍE EL RECIPIENTE DE DESECHOS DE CAFÉ	El recipiente de desechos de café (A4) está demasiado lleno o han pasado más de 3 días desde la última vez que se hizo café (esto garantiza la higiene correcta de la máquina).	Vacíe el recipiente de desechos de café y limpie, luego colóquelo de nuevo. Importante: cuando remueva la bandeja de goteo, el recipiente de desechos de café DEBE ser vaciado, incluso si no está completamente lleno. Si esto no se hace, cuando prepare los próximos cafés, el recipiente de desechos de café podría llenarse más de lo esperado y obstruir la máquina.
INSERTE EL RECIPIENTE DE DESECHOS DE CAFÉ	Después de la limpieza, el recipiente de desechos de café no ha sido colocado en su lugar.	Abra la puerta de servicio e inserte el recipiente de desechos de café.
INSERTE EL CAFÉ PRE-MOLIDO	La función de "café pre-molido" ha sido seleccionada sin colocar ningún café pre-molido en el embudo. El embudo (A21) está bloqueado.	Extraiga el artefacto y coloque el café pre-molido en el embudo. Vacíe el embudo con la ayuda de un cuchillo tal como se describe en la sección "Limpieza del embudo de café pre-molido".
¡POR FAVOR DESCALCIFIQUE!	La máquina debe ser descalcificada.	El procedimiento de descalcificación descrito en la sección "Descalcificación" necesita ser realizado tan pronto como sea posible.
MENOS CAFÉ	Se ha utilizado demasiado café.	Seleccione un sabor más suave o reduzca la cantidad de café pre-molido, luego haga el café de nuevo.
LLENE EL RECIPIENTE DE LOS GRANOS	Los granos de café se han acabado.	Llene el recipiente de los granos
INSERTE LA UNIDAD DE ELABORACIÓN	La unidad de elaboración no ha sido colocada de nuevo después de la limpieza.	Insértela tal como se describe en la sección "Limpieza de la unidad de elaboración".
CIERRE DE LA PUERTA	La puerta de servicio está abierta	Cierre la puerta de servicio.
¡ALARMA GENERAL!	La parte interior del artefacto está muy sucia.	Limpie el interior del artefacto minuciosamente, tal como se describe en la sección "Limpieza y mantenimiento". Si después de la limpieza todavía se muestra el mensaje, contacte a Servicios al Cliente.

A continuación una lista de posibles averías.

Si el problema no puede ser resuelto tal como está descrito, contacte a Servicios al Cliente.

PROBLEMA	POSIBLE CAUSA	SOLUCIÓN
El café no está caliente	Las tazas no están pre-calentadas.	Caliente las tazas enjuagándolas con agua caliente.
	La unidad de elaboración se ha enfriado porque han pasado 2/3 minutos desde la última vez que se elaboró café.	Antes de hacer café, precaliente la unidad de elaboración seleccionado la función ENJUAGUE.
	El ajuste de temperatura es demasiado bajo.	Cambie el ajuste de temperatura (vea el párrafo "Cambio de la temperatura del café").
El café no es lo suficientemente cremoso	El café está molido de forma muy gruesa.	Gire la perilla de ajuste de trituración un click a la izquierda hacia "1" mientras el molino de café esté en funcionamiento (imagen 14).
	Tipo de café errado.	Use un tipo de café para cafeteras de café espresso.
El café es suministrado demasiado lento o una gota a la vez.	El café está molido demasiado fino.	Gire la perilla de ajuste de trituración un click a la derecha hacia "7" mientras el molino de café esté en funcionamiento (imagen 14). Continúe un click a la vez hasta que el suministro de café sea satisfactorio. El efecto es solo visible después de haber suministrado dos cafés.
El café es suministrado demasiado rápido	El café está molido demasiado grueso.	Gire la perilla de ajuste de trituración un click a la izquierda hacia "1" mientras el molino de café esté en funcionamiento (imagen 14). Evite girar la perilla de ajuste de trituración de forma excesiva de lo contrario cuando seleccione dos cafés, el café podría ser suministrado una gota a la vez. El efecto es solo visible después de haber suministrado dos cafés.
El café no sale de uno de los surtidores.	Los surtidores están bloqueados.	Limpie los surtidores con un mondadientes (imagen 27).
El café no sale de uno de los surtidores sino desde los alrededores de la puerta de servicio (A2).	Los orificios en los surtidores están obstruidos con polvo de café seco.	Si es necesario, remueva los depósitos de café con un mondadientes, esponja o un cepillo de cocina de cerdas duras.
	La guía del café (A3) dentro de la puerta de servicio está bloqueada y no puede girar.	Limpie profundamente la guía del café (A3), particularmente cerca de las bisagras.
Sale agua de los surtidores en vez de café.	El café pre-molido pudiese estar bloqueado en el embudo (A21).	Limpie el embudo (A27) con un tenedor de madera o de plástico, limpie el interior de la máquina.
La leche no sale de los surtidores de leche (C5).	El tubo de alimentación no está insertado o está insertado de forma incorrecta.	Inserte el tubo de alimentación (C4) en la arandela de goma en la tapa del recipiente de leche (imagen 24).

PROBLEMA	POSIBLE CAUSA	SOLUCIÓN
La leche no está bien espumada.	La tapa del recipiente de leche está sucia.	Limpie la tapa del recipiente de leche tal como se describe en la sección "Limpieza del recipiente de leche".
	El regulador de leche espumada no está colocado correctamente.	Ajuste siguiendo las instrucciones en la sección "Cómo hacer un capuccino".
La leche contiene burbujas o chorrea fuera del surtidor de leche.	La leche no está lo suficientemente fría o no es semi-descremada.	Es ideal que se utilice leche descremada o semi-descremada a temperatura del refrigerador (aproximadamente 5°C). Si el resultado es todavía frustrante, trate con otra marca de leche.
	El regulador de leche espumada está ajustado de forma incorrecta.	Mueva el regulador de leche espumada suavemente hacia la palabra "CAFFELATTE" (vea la sección "Cómo hacer un capuccino").
	La tapa del recipiente de leche está sucia.	Limpie la tapa del recipiente de leche tal como se describe en la sección "Limpieza del recipiente de leche".

FULGOR
MILANO

— SINCE 1949 —