



IM-4A Icemaker Accessory Kit

Safety Information 2

Operating Instructions 3

Before You Call For Service ... 4-6

Normal Sounds You May Hear ... 3

Preparing for Vacation 3

When You Should Set the
Icemaker Power Switch
to OFF 3

Installation Instructions

Cold Water Line 38-41

Fill Tube Templates 42

Fill Tube Extension

Templates 42

Icemaker **L** 10-13

Icemaker **M** 14-17

Icemaker **N** 18-21

Icemaker **P** 22-25

Icemaker **Q** 26-29

Icemaker **R** 30-33

Icemaker **S** 34-37

Parts List 8, 9

Consumer Support

Consumer Support Back Cover

Warranty 43

**Owner's Manual and
Installation Instructions**

Trousse
Machine à glaçons

**Manuel d'utilisation
et d'installation**

La section française commence à la page 44

Equipo de Accesorios
Máquina de Hielos

**Manual del propietario
e instalación**

La sección en español empieza en la página 92

**Which instructions should
you follow?**

Look for a label on the back of the
refrigerator that will tell you which
instructions to use:

L M N P Q R or **S**



**IMPORTANT SAFETY INFORMATION.
READ ALL INSTRUCTIONS BEFORE USING.**



SAFETY PRECAUTIONS

FOR YOUR SAFETY:

Do not place fingers or hands in the automatic icemaking mechanism while the refrigerator is plugged in. This will help protect you from possible injury.

It will also prevent interference with moving parts of the ejector mechanism and the heating element that releases the cubes, located on the bottom of the icemaker.



READ AND FOLLOW THIS SAFETY INFORMATION CAREFULLY.

READ AND SAVE THESE INSTRUCTIONS

A newly-installed refrigerator may take 12 to 24 hours to begin making ice.

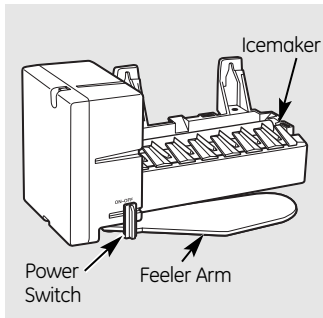

(Appearance may vary)

Automatic Icemaker

The icemaker will produce seven cubes per cycle—approximately 100–130 cubes in a 24-hour period, depending on freezer compartment temperature, room temperature, number of door openings and other use conditions.

If the refrigerator is operated before the water connection is made to the icemaker, set the power switch to **OFF**.

When the refrigerator has been connected to the water supply, set the power switch to **ON**.

The icemaker will fill with water when it cools to freezing. A newly-installed refrigerator may take 12 to 24 hours to begin making ice cubes.

You will hear a buzzing sound each time the icemaker fills with water.

Throw away the first few batches of ice to allow the water line to clear.

Be sure nothing interferes with the sweep of the feeler arm.

When the bin fills to the level of the feeler arm, the icemaker will stop producing ice.

It is normal for several cubes to be joined together.

If ice is not used frequently, old ice cubes will become cloudy, taste stale and shrink.

NOTE: In homes with lower-than-average water pressure, you may hear the icemaker cycle multiple times when making one batch of ice.

Preparing for Vacation

Set the icemaker power switch to **OFF** and shut off the water supply to the refrigerator.

If the temperature can drop below freezing, have a qualified servicer drain the water supply system (on some models) to prevent serious property damage due to flooding.

When you should set the icemaker power switch to OFF

- When the ice storage bin is removed for more than a minute or two.
- When the refrigerator will not be used for several days.
- When the water supply will be shut off for several hours.

Normal sounds you may hear

- The icemaker water valve will buzz when the icemaker fills with water. If the power switch is in the **ON** position, it will buzz even if it has not yet been hooked up to water. Keeping the power switch in the **ON** position before it is hooked up to water can damage the icemaker. To prevent this, move the power switch to the **OFF** position. This will stop the buzzing.
- The sound of cubes dropping into the bin and water running in the pipes as the icemaker refills.

Before you call for service...

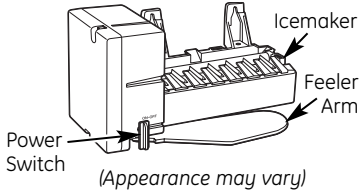
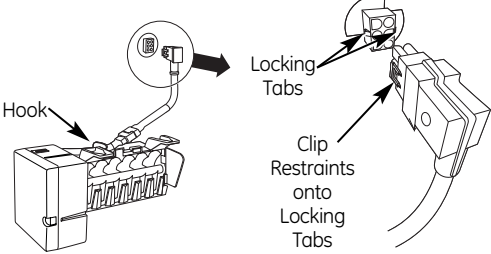
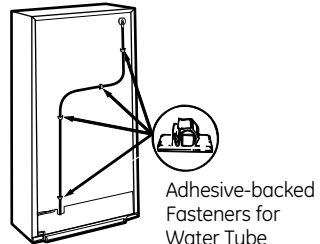
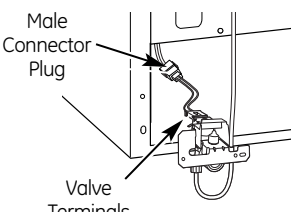

Troubleshooting Tips
Save time and money! Review the following chart first and you may not need to call for service.

Problem	Possible Causes	What To Do
Automatic icemaker does not work	Freezer compartment too warm.	<ul style="list-style-type: none"> After installing the kit, allow the refrigerator to completely cool down for 24 hours. Once the compartment is cool, the icemaker will begin ice production.
	Icemaker is not turned on.	<ul style="list-style-type: none"> Move the icemaker power switch to the ON position. 
	Icemaker is not plugged in correctly.	<ul style="list-style-type: none"> If using a power cord adapter, make sure that it is fully connected. Also check that the icemaker cord plug is fully inserted into the socket. See <i>Plug in the icemaker.</i> 
	Water line kinked.	<ul style="list-style-type: none"> Check that the plastic water line running from the valve to the water tube inlet is not kinked. See <i>Connect the water line.</i> A kink in the water line will restrict flow to the water line. 
	Water supply turned off or not connected.	<ul style="list-style-type: none"> After installing the kit, make sure the house water supply to the refrigerator has been turned on.
	Piled up cubes in the storage bin cause the icemaker to shut off.	<ul style="list-style-type: none"> Level cubes by hand.
	Water valve is not plugged in correctly.	<ul style="list-style-type: none"> Check that the valve wire adapter is completely plugged onto the male connector plug and the terminals on the water valve. See <i>Attach the water valve.</i> 

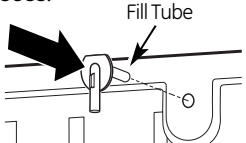
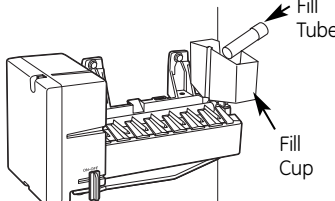
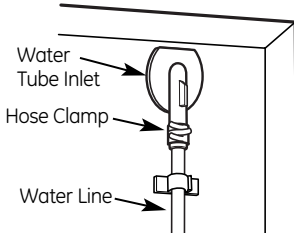
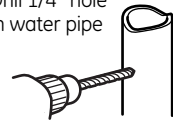
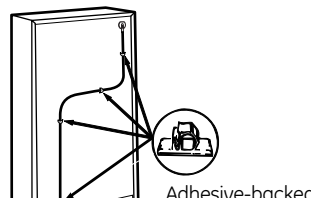
Problem	Possible Causes	What To Do
<p>Leaking water around the fill cup</p>	<p>Foam in the fill cup from installing the fill tube.</p>	<ul style="list-style-type: none"> If the fill tube was installed by sliding it through the back of the refrigerator, it may have picked up pieces of foam as it was pushed through. This foam can interfere with the water flow in the fill cup. Check the cup and make sure there are no foam pieces. 
	<p>Fill tube not correctly seated in the fill cup.</p>	<ul style="list-style-type: none"> Check that the fill tube is correctly inserted in the fill cup opening. See <i>Mount the icemaker</i>. 
<p>Leaking water behind the refrigerator</p>	<p>House supply not properly connected to the water valve.</p>	<ul style="list-style-type: none"> Check that the house supply is firmly attached to the water valve. See <i>Water line installation instructions</i>.
	<p>Water line not connected to the water tube inlet.</p>	<ul style="list-style-type: none"> Check that the plastic water line running from the valve to the water tube inlet is firmly attached with the hose clamp. See <i>Connect the water line</i>. 
<p>Slow ice/freezer not cold enough</p>	<p>Door left open.</p>	<ul style="list-style-type: none"> Check to see if package is holding door open.
	<p>Temperature control not set cold enough.</p>	<ul style="list-style-type: none"> See <i>About the Temperature Control</i>.
<p>Ice cubes too small/ slow ice</p>	<p>Water shutoff valve connecting refrigerator to house water line may be clogged.</p>	<ul style="list-style-type: none"> We recommend drilling a 1/4" hole in the water pipe to connect the water shut-off valve. Failure to drill a 1/4" hole may result in reduced ice production or smaller cubes. See <i>Installing the water line</i>. 
	<p>Water line kinked.</p>	<ul style="list-style-type: none"> Check that the plastic water line running from the valve to the water tube inlet is not kinked. See <i>Connect the water line</i>. A kink in the water line will restrict flow to the icemaker. 

Before you call for service...



Troubleshooting Tips
Save time and money! Review the following chart first
and you may not need to call for service.

Problem	Possible Causes	What To Do
Ice cubes have odor/taste	Ice storage bin needs cleaning.	• Empty and wash bin. Discard old cubes.
	Food transmitting odor/taste to ice cubes.	• Wrap foods well.
	Interior of refrigerator needs cleaning.	• See <i>Care and cleaning</i> .
Frequent "buzzing" sound	Normal operation.	• During normal operation, the water valve will "buzz" when the icemaker fills with water.

Installation Instructions

IM-4A Icemaker Kit

Questions? Call 800.GE.CARES (800.432.2737) or Visit our Website at: ge.com
In Canada, call 1.800.561.3344 or Visit our Website at: geappliances.ca

BEFORE YOU BEGIN

Read these instructions completely and carefully.

- **IMPORTANT** – Save these instructions for local inspector's use.
- **IMPORTANT** – Observe all governing codes and ordinances.
- **Note to Installer** – Be sure to leave these instructions with the Consumer.
- **Note to Consumer** – Keep these instructions for future reference.
- **Skill level** – Installation of this appliance requires basic mechanical and electrical skills.
- **Completion time** – 20–60 minutes
- Proper installation is the responsibility of the installer.
- Product failure due to improper installation is not covered under the Warranty.

WHICH INSTRUCTIONS SHOULD YOU FOLLOW?

There is a label on the back of the refrigerator that will tell you whether to use Instructions:

L **M** **N** **P** **Q** **R** or **S**

Pages 10–37 contain seven different Installation Instructions.

The actual installation of the icemaker will depend on which model refrigerator you have.

ARE YOU REPLACING AN ICEMAKER WITH THIS KIT?

It's important that you use the water valve and fill tube extension that come with this kit, even though your refrigerator may already have them installed.

The old valve will not allow enough water through to fill the icemaker properly and will cause damage.

The fill tube extension needs to be a different length than the original tube for proper water flow. Cut the tube to the length indicated for your model of refrigerator.

DAMAGE – SHIPMENT/INSTALLATION

- **If the unit is damaged in shipment**, return the unit to the store in which it was bought for repair or replacement.
- **If the unit is damaged by the customer**, repair or replacement is the responsibility of the customer.
- **If the unit is damaged by the installer** (if other than the customer), repair or replacement must be made by arrangement between customer and installer.

Installation Instructions

CONTENTS OF KIT IM-4A

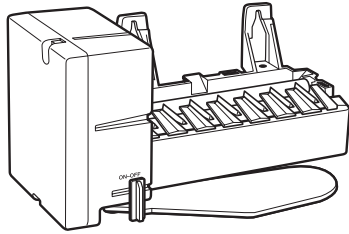

- ① Icemaker
(Appearance may vary)



- ② Owner's Manual &
Installation Instructions

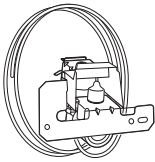

- ③ Water Valve and
Tube Assembly



- ④ Adhesive-Backed Water Tube
Fasteners, to secure plastic
water tube (4)



- ⑤ Hex-Head Screw
for Water Line Clamp



- ⑥ Water Line Clamp
(strain relief), for house
water line



- ⑦ Warranty Label



- ⑧ Fill Tube Extension
(3/4" O.D.)

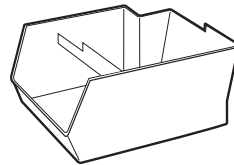

- ⑨ Ice Bucket



- ⑩ Hex-Head Screw, for
attaching water valve



- ⑪ Phillips Head Screws,
for mounting icemaker (2)



- ⑫ Water Tube Inlet



- ⑬ Fill Tube
(5/8" O.D.)



- ⑭ Fill Tube with Foil
(5/8" O.D.)

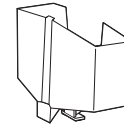

- ⑮ Icemaker Fill Cup
(side-mounted)



- ⑯ Hose Clamp



- ⑰ Water Tube
Inlet Cover



- ⑱ Hex-Head Screws, for
attaching water tube
inlet cover

Installation Instructions

Parts List

Use with Installation Instructions:

		L	M	N	P	Q	R	S
1	Icemaker	X	X	X	X	X	X	X
2	Owner's Manual and Installation Instructions	X	X	X	X	X	X	X
3	Water Valve and Tube Assembly	X	X	X	X	X	X	X
4	Adhesive-Backed Water Tube Fasteners	X	X	X	X	X	X	X
5	Hex-Head Screw for Water Line Clamp		X	X	X	X	X	X
6	Water Line Clamp (strain relief)	X	X	X	X	X	X	X
7	Warranty Label	X	X	X	X	X	X	X
8	Fill Tube Extension (3/4" O.D.)	X	X					
9	Ice Bucket	X	X	X	X	X		
10	Hex-Head Screw	X	X	X	X	X	X	X
11	Phillips Head Screw (2)			X	X		X	X
12	Water Tube Inlet		X	X	X	X	X	X
13	Fill Tube (5/8" O.D.)		X		X	X	X	
14	Fill Tube with Foil (5/8" O.D.)			X				
15	Icemaker Fill Cup (side-mounted)	X	X	X	X	X	X	X
16	Hose Clamp	X	X	X	X	X	X	X
17	Water Tube Inlet Cover			X				
18	Hex Head Screw (2) for Water Tube Inlet Cover			X				

Installation Instructions

ICEMAKER INSTALLATION INSTRUCTIONS L

Are these the right instructions for your model? Follow the Installation Instructions indicated by the label on the back of the refrigerator — L M N P Q R or S

BEFORE YOU BEGIN

Read each step thoroughly before proceeding.

- **CAUTION** – Unplug the Refrigerator. To eliminate the danger of electric shock during installation, you must unplug the refrigerator from its electrical outlet.



2 PREPARE FOR INSTALLATION

- Remove and discard the large white plug from the rear freezer wall.
- Remove the outlet cover with a flat-blade screwdriver.

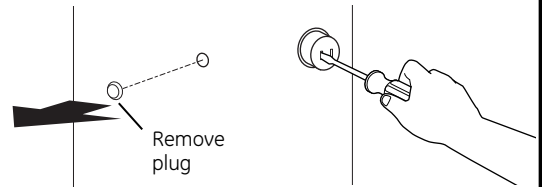

TOOLS YOU WILL NEED

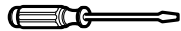

Flat blade and Phillips screwdrivers



Pliers

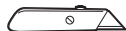

Sharp knife



1/4" Nutdriver or adjustable wrench

3 INSTALL FILL TUBE EXTENSION

- Cut the **fill tube extension** (8) to the L length (refer to the L template on page 42) with a sharp knife or a single-edge razor blade and slide it onto the fill tube against the stop.

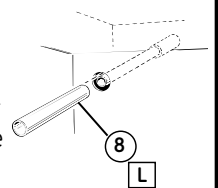

1 REMOVE ICE CUBE TRAY SHELF

- Remove the two screws securing the ice cube tray to the side wall of the freezer. Remove the tray.
- Replace the screws but do not screw them all the way in. The screw heads should extend about 1/2" (13 mm) from the side wall of the freezer.

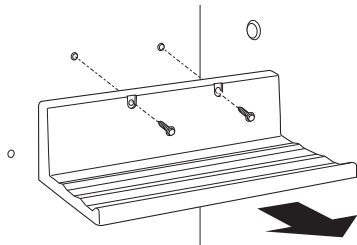

Installation Instructions

4 SET POWER SWITCH TO OFF

Set the **icemaker power switch** to **OFF**. Leave the power switch in the **OFF** position until the refrigerator is connected to the water supply to prevent premature operation.

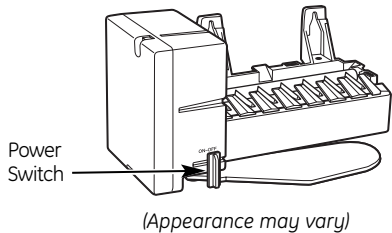

5 INSTALL THE ICEMAKER FILL CUP

Install the **icemaker fill cup** (side-mounted) (15) into the icemaker as shown.

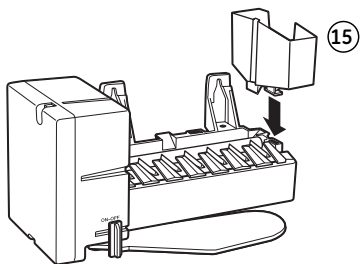

6 PLUG IN THE ICEMAKER

Holding the icemaker in place, insert the **icemaker power cord plug** into the socket, making sure that the prongs and holes are matched. Press the plug firmly into the socket. Lock the plug in place by clipping the restraints onto each side of the plug. Make sure the restraints click into place. Make sure the power cord is still in the hook on the back of the icemaker.

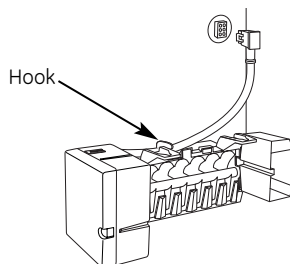

7 MOUNT THE ICEMAKER

- Lift the icemaker so the **fill tube extension** (8) fits in the **fill cup opening** (C). Hang the icemaker on the **two mounting screws** (A).

Make sure:

- The **power cord** is still firmly in the socket.
- The **fill tube extension** (8) is still in the fill cup opening. (Check the rear of the refrigerator to make sure the fill tube has not been pushed out of the back of the refrigerator.)
- The icemaker mounting screws are located in the uppermost position of the mounting slots.
- The icemaker is level.

THEN TIGHTEN THE ICEMAKER MOUNTING SCREWS SECURELY.

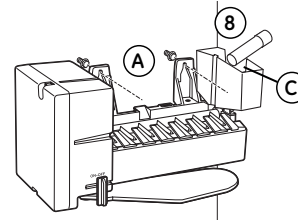

8 INSTALL THE ICE BUCKET

Put the **ice bucket** (9) in place under the icemaker.

Make sure the icemaker power switch is set to **OFF**.

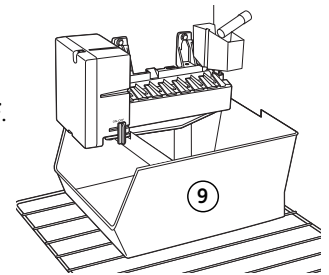

9 ATTACH WARRANTY LABEL

A **label** (7) is provided with this kit to record the date of installation for warranty purposes. Apply it to the back of the refrigerator.

10 KEEP THIS MANUAL

The warranty for the icemaker is printed in this manual. Keep this manual with your Refrigerator Owner's Manual.

The icemaker installation inside the freezer is now complete. Continue to the *Water Valve Assembly* section.

Installation Instructions

WATER VALVE ASSEMBLY INSTALLATION INSTRUCTIONS L

Are these the right instructions for your model? Follow the Installation Instructions indicated by the label on the back of the refrigerator — L M N P Q R or S

BEFORE YOU BEGIN

Read each step thoroughly before proceeding.

- **CAUTION** – Unplug the Refrigerator. To eliminate the danger of electric shock during installation, you must unplug the refrigerator from its electrical outlet.



TOOLS YOU WILL NEED



Flat blade and Phillips screwdrivers



Pliers



Sharp knife



1/4" and 5/16" Nutdrivers

1 REMOVE THE COVER

At the bottom rear of the refrigerator, remove the screw(s) holding the access cover.

Bend the cover back for access to the compartment.

Be sure to save the screws as the access cover must be reinstalled later to ensure your refrigerator will function properly.

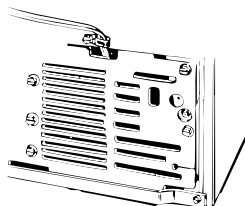

2 ATTACH THE WATER VALVE

- Locate the **female connector plug (C)**, which is attached to the cabinet by a metal or plastic clip. Remove the clip by removing the screw.

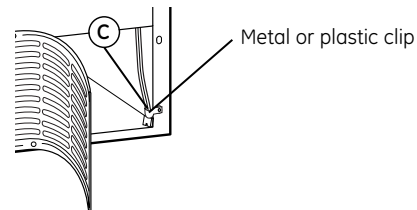

- Plug the **female connector (C)** onto the **male terminals on the water valve (3)**. Either wire can go on either terminal.

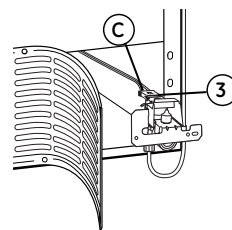

- Fasten the water valve to the cabinet by driving the **hex-head screw (10)** from the kit into the hole in the cabinet leg.

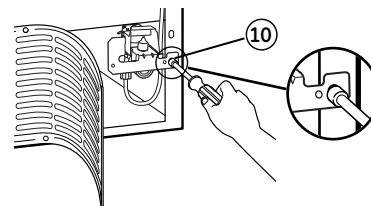

Installation Instructions

3 CONNECT WATER TUBE TO EXISTING INLET

- Squeeze the ends of the **hose clamp** (16) from the kit with pliers and slide the clamp over the inlet, located in the top right corner of the refrigerator.
- While still squeezing the clamp, insert the free end of the **water tube** (3) into the inlet as far as it will go.
- Then slide the clamp downward to capture the water tube in place.
- Using one of the **adhesive-backed fasteners** (4), secure the water tube to the back of the refrigerator about 1/2" below the inlet.

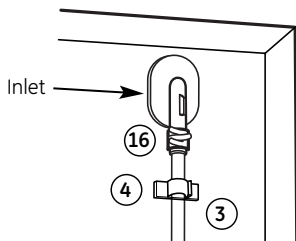

5 ROUTE AND ATTACH THE WATER TUBE

- Fasten the plastic water tube to the back of the refrigerator with the remaining **adhesive-backed fasteners** (4), spacing the fasteners as shown to take up slack in the tube.

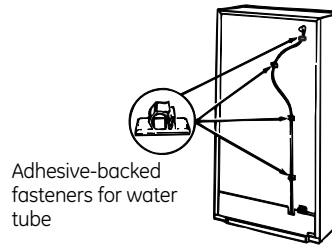

6 WATER VALVE INSTALLED

Refer to the *Water Line Installation Instructions* for connection to the home water supply. After water line installation is completed, set the **icemaker power switch** to ON.

The icemaking cycle will not begin until the icemaker and freezer compartment reach operating temperature, then icemaking will begin automatically.

4 INSTALL WATER LINE CLAMP

- Attach the **metal water line clamp (strain relief)** (6) to the refrigerator. Drive one of the screws, removed in Step 1, into the cabinet edge through the clamp and hole in compressor cover.
- The metal clamp is for the house water line (see *Water Line Installation Instructions*). It is not to be used for the water tube from the water valve up to the inlet.

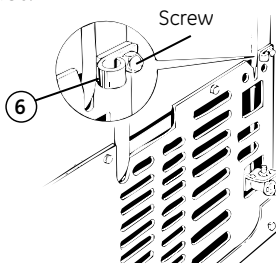

Installation Instructions

ICEMAKER INSTALLATION INSTRUCTIONS **M**

Are these the right instructions for your model? Follow the Installation Instructions indicated by the label on the back of the refrigerator — **L M N P Q R** or **S**

BEFORE YOU BEGIN

Read each step thoroughly before proceeding.

- **CAUTION** – Unplug the Refrigerator. To eliminate the danger of electric shock during installation, you must unplug the refrigerator from its electrical outlet.



TOOLS YOU WILL NEED



Flat blade and Phillips screwdrivers



Pliers



Sharp knife

1 REPOSITION FREEZER SHELF

For models with two temperature controls (refrigerator and freezer) only:

- Make sure the freezer shelf is in the lowest position.

2 REMOVE THE WHITE PLUG AND OUTLET COVER

- Remove the outlet cover with a flat-blade screwdriver located either on the left or back freezer wall near the top.
- Remove and discard the white plug from the upper left hand corner of the freezer wall.

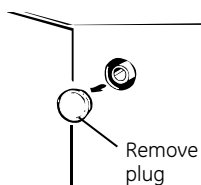
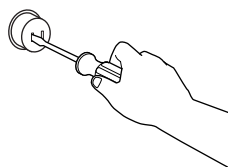

3 CUT FILL TUBE

- If the refrigerator already has a water tube and inlet assembly on the back of the refrigerator, go to Step 5.
- Cut the **fill tube** (13) to the **M** length (refer to the **M** templates on page 42) with a sharp knife or a single-edge razor blade.



4 INSTALL FILL TUBE

- Slide the **fill tube** (13) onto the **water tube inlet** (12).
- Go to the back of the refrigerator. Find the small label or plug button (depending on model) and remove it. On the tube side of the **water tube inlet** (12), there is an adhesive backing. Remove the adhesive backing and slide the tube into the hole near the top at the back of the refrigerator. Firmly press on the inlet to secure it to the refrigerator.

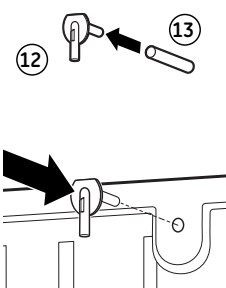

5 PREPARE FOR INSTALLATION

Inside the freezer, loosen the two **mounting screws** (B) but do not screw them all the way out. If your model does not have the screws already in the freezer wall, look for two plug buttons. Remove the plug buttons and insert the two **Phillips head screws** (11). The screws should extend approximately 1/2" (13 mm) out from the freezer wall.

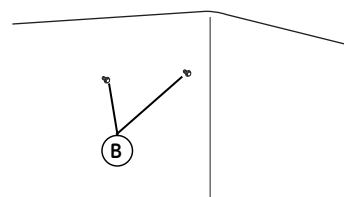

Installation Instructions

6 INSTALL FILL TUBE EXTENSION

For models with one temperature control (refrigerator) only:

- Cut the **fill tube extension** (8) to the **M** length (refer to the **M** template on page 42) with a sharp knife or a single-edge razor blade and slide it onto the fill tube against the stop.

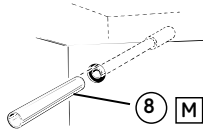

7 SET POWER SWITCH TO OFF

Set the **icemaker power switch** to **OFF**. Leave the power switch in the **OFF** position until the refrigerator is connected to the water supply to prevent premature operation.

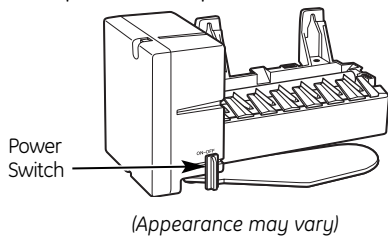

8 INSTALL THE ICEMAKER FILL CUP

Install the **icemaker fill cup** (side-mounted) (15) into the icemaker as shown.

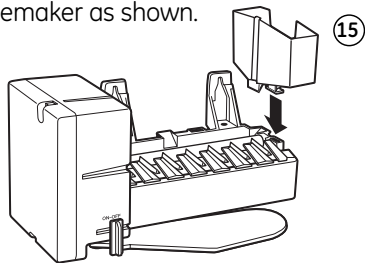

9 PLUG IN THE ICEMAKER

Holding the icemaker in place, insert the **icemaker power cord plug** into the socket on the side or rear wall (depending on model), making sure the prongs and holes are matched. Press the plug firmly into the socket. Lock the plug in place by clipping

the restraints onto each side of the plug. Make sure the restraints click into place. Make sure the power cord is still in the hook on the back of the icemaker.

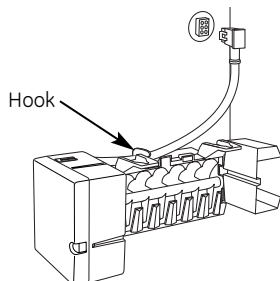

10 MOUNT THE ICEMAKER

- Lift the icemaker so the **fill tube** (13) or **fill tube extension** (8) (depending on model) fits in the **fill cup opening** (D). Hang the icemaker on the **two mounting screws** (B).

Make sure:

- The **power cord** is still firmly in the socket.
- The **fill tube** (13) or **fill tube extension** (8) extends into the fill cup opening at the back of the icemaker. (Check the rear of the refrigerator to make sure the fill tube has not been pushed out of the back of the refrigerator).
- The icemaker mounting screws are located in the uppermost position of the mounting slots.
- The icemaker is level.

THEN SECURELY TIGHTEN THE ICEMAKER MOUNTING SCREWS.

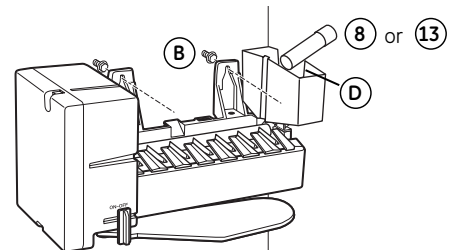

11 INSTALL THE ICE BUCKET

Place the **ice bucket** (9) under the icemaker. Make sure the icemaker power switch is in the **OFF** position.

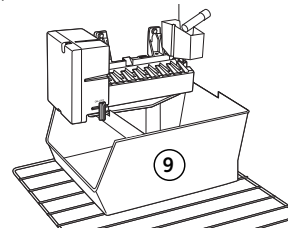

12 ATTACH WARRANTY LABEL

A **label** (7) is provided with this kit to record the date of installation for warranty purposes. Apply it to the back of the refrigerator.

13 KEEP THIS MANUAL

The **warranty for the icemaker is printed in this manual**. Keep this manual with your Refrigerator Owner's Manual.

The icemaker installation inside the freezer is now complete. Continue to the *Water Valve Assembly* section.

Installation Instructions

WATER VALVE ASSEMBLY INSTALLATION INSTRUCTIONS **M**

Are these the right instructions for your model? Follow the Installation Instructions indicated by the label on the back of the refrigerator — **L** **M** **N** **P** **Q** **R** or **S**

BEFORE YOU BEGIN

Read each step thoroughly before proceeding.

- **CAUTION** – Unplug the Refrigerator. To eliminate the danger of electric shock during installation, you must unplug the refrigerator from its electrical outlet.



TOOLS YOU WILL NEED



Flat blade and Phillips screwdrivers



Pliers



Sharp knife



1/4" and 5/16" Nutdrivers

1 REMOVE THE COVER

Remove the compressor compartment access cover. This requires removing screws which attach the cover to the back of the refrigerator case.

Be sure to save the screws as the access cover must be reinstalled later to ensure your refrigerator will function properly.

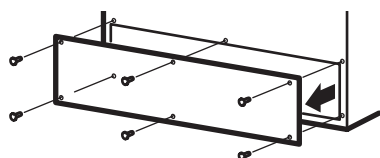

2 ATTACH THE WATER VALVE

- Locate the female connector plug. Plug the **female connector (C)** onto the **male terminals on the water valve (3)**. Either wire can go on either terminal.

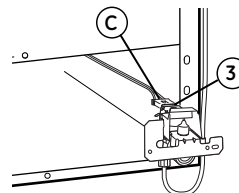

For models with one temperature control (refrigerator) only:

- Fasten the water valve to the cabinet by driving the **hex-head screw (10)** from the kit into the hole in the cabinet leg.

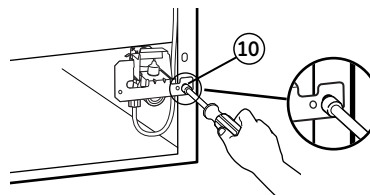

For models with two temperature controls (refrigerator and freezer) only:

- Fasten the water valve to the bracket inside the compressor compartment using the two screws already in the bracket.

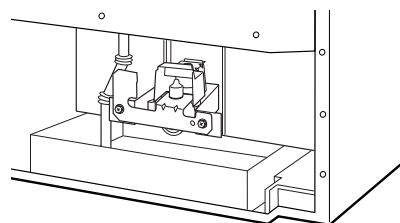

Installation Instructions

3 CONNECT WATER TUBE TO INLET

- Squeeze the ends of the **hose clamp** (16) from the kit with pliers and slide the clamp over the inlet, located in the top right corner of the refrigerator.
- While still squeezing the clamp, insert the free end of the **water tube** (3) into the inlet as far as it will go.
- Then slide the clamp downward to capture the water tube in place.
- Using one of the **adhesive-backed fasteners** (4), secure the water tube to the back of the refrigerator about 1/2" below the inlet.

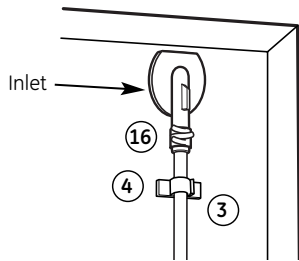

5 ROUTE AND ATTACH THE WATER TUBE

- Fasten the plastic water tube to the back of the refrigerator with **adhesive-backed fasteners** (4), spacing the fasteners as shown to take up slack in the tube.

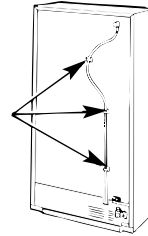

For models with one temperature control (refrigerator) only.

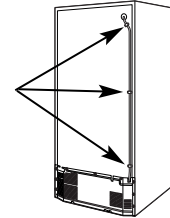

For models with two temperature control (refrigerator and freezer) only.



Adhesive-backed fasteners for water tube

4 INSTALL WATER LINE CLAMP

- Attach the **metal water line clamp (strain relief)** (6) to the refrigerator. Drive the **screw** (5) from the kit through the **clamp** (6) at the indent into the back of the cabinet.
- The metal clamp is for the house water line (see the Water Line Installation Instructions). It is not to be used for the water tube from the water valve up to the inlet.

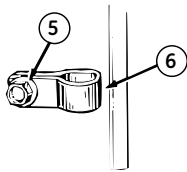

6 WATER VALVE INSTALLED

Refer to the *Water Line Installation Instructions* for connection to the home water supply. After water line installation is completed, set the **icemaker power switch** to **ON**.

The icemaking cycle will not begin until the icemaker and freezer compartment reach operating temperature, then icemaking will begin automatically.

Installation Instructions

ICEMAKER INSTALLATION INSTRUCTIONS **N**

Are these the right instructions for your model? Follow the Installation Instructions indicated by the label on the back of the refrigerator — **L** **M** **N** **P** **Q** **R** or **S**

BEFORE YOU BEGIN

Read each step thoroughly before proceeding.

- **CAUTION** – Unplug the Refrigerator. To eliminate the danger of electric shock during installation, you must unplug the refrigerator from its electrical outlet.

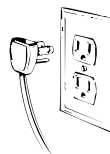

TOOLS YOU WILL NEED

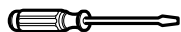

Flat blade and Phillips screwdrivers



Pliers



Sharp knife

1 REMOVE ICE CUBE TRAY SHELF

- Remove the two screws securing the ice cube tray to the side wall of the freezer. Remove the tray.

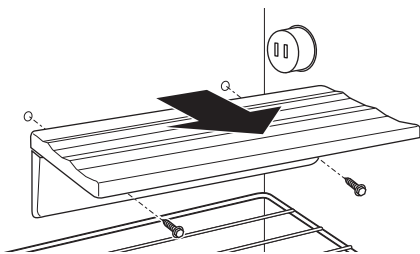

- There are two white plug buttons above the screw holes. Remove these plug buttons and install them in the two screw holes that were used to hold the ice cube tray shelf.
- Install **two Phillips head screws (11)** in the holes that the plug buttons were in, but do not screw them all the way in. The screw heads should extend about 1/2" (13 mm) from the side wall of the freezer.

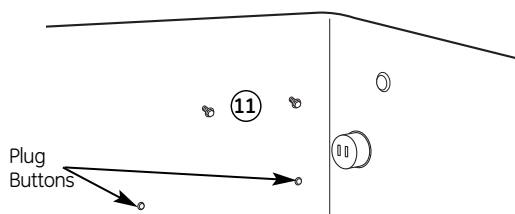

2 PREPARE FOR INSTALLATION

- Remove and discard the large white plug from the rear freezer wall. Pull out the gray insulation plug and remove any debris.
- Remove the outlet cover with a flat-blade screwdriver.

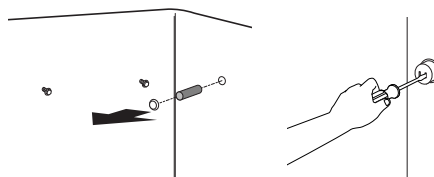

3 INSTALL FILL TUBE

- Slide the **fill tube with foil (14)** onto the **water tube inlet (12)**, making sure that the open side of the fill tube faces up.
- Go to the back of the refrigerator. On the tube side of the **water tube inlet (12)**, there is an adhesive backing. Remove the adhesive backing and slide the tube into the hole near the top at the back of the refrigerator. Firmly press on the inlet to secure it to the refrigerator.
- Install the **water tube inlet cover (17)** over the water tube inlet. Secure the cover using **two hex-head screws (18)**.

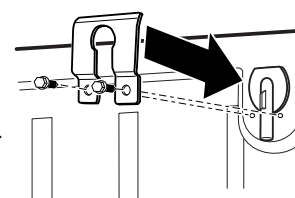
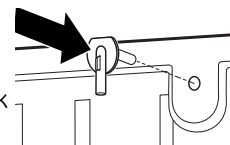
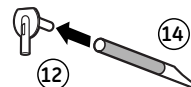

Installation Instructions

4 SET POWER SWITCH TO OFF

Set the **icemaker power switch** to **OFF**. Leave the power switch in the **OFF** position until the refrigerator is connected to the water supply to prevent premature operation.

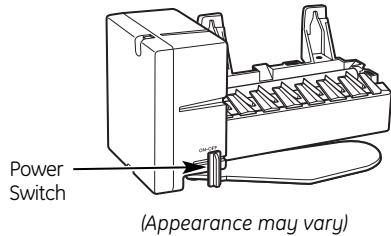

5 INSTALL THE ICEMAKER FILL CUP

Install the **icemaker fill cup** (side-mounted) (15) into the icemaker as shown.

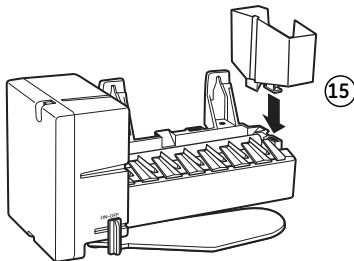

6 PLUG IN THE ICEMAKER

Holding the icemaker in place, insert the **icemaker power cord plug** into the socket on the rear wall, making sure the prongs and holes are matched. Press the plug firmly into the socket. Lock the plug in place by clipping the restraints onto each side of the plug. Make sure the restraints click into place. Make sure the power cord is still in the hook on the back of the icemaker.

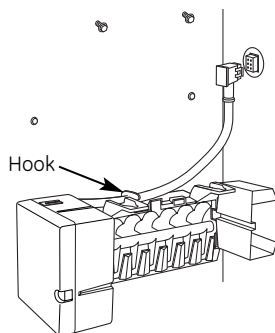

7 MOUNT THE ICEMAKER

- Lift the icemaker so the **fill tube** (14) goes into the **fill cup opening** (15). Hang the icemaker on the **two mounting screws** (11).

Make sure:

- The **power cord** is still firmly in the socket.
- The **fill tube** (14) extends into the fill cup opening at the back of the icemaker. (Check the rear of the refrigerator to make sure the fill tube has not been pushed out of the back of the refrigerator).
- The icemaker mounting screws are located in the uppermost position of the mounting slots.
- The icemaker is level.

THEN SECURELY TIGHTEN THE ICEMAKER MOUNTING SCREWS.

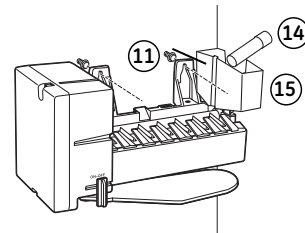

8 INSTALL THE ICE BUCKET

Place the **ice bucket** (9) under the icemaker.

Make sure the icemaker power switch is set to **OFF**.

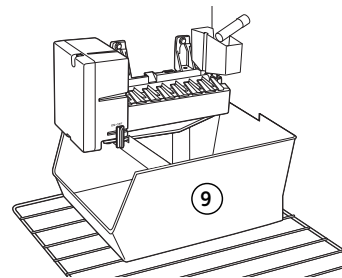

9 ATTACH WARRANTY LABEL

A **label** (7) is provided with this kit to record the date of installation for warranty purposes. Apply it to the back of the refrigerator.

10 KEEP THIS MANUAL

The warranty for the icemaker is printed in this manual. **Keep this manual with your Refrigerator Owner's Manual.**

The icemaker installation inside the freezer is now complete. Continue to the *Water Valve Assembly* section.

Installation Instructions

WATER VALVE ASSEMBLY INSTALLATION INSTRUCTIONS **N**

Are these the right instructions for your model? Follow the Installation Instructions indicated by the label on the back of the refrigerator — **L M N P Q R** or **S**

BEFORE YOU BEGIN

Read each step thoroughly before proceeding.

- **CAUTION** – Unplug the Refrigerator. To eliminate the danger of electric shock during installation, you must unplug the refrigerator from its electrical outlet.



TOOLS YOU WILL NEED

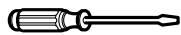

Flat blade and Phillips screwdrivers



Pliers



Sharp knife



1/4" and 5/16" Nutdrivers

1 REMOVE THE COVER

Use a 5/16" nutdriver or an adjustable wrench to remove the compressor compartment access cover. This requires removing six screws which attach the cover to the back of the refrigerator case.

Be sure to save the screws as the access cover must be reinstalled later to ensure your refrigerator will function properly.

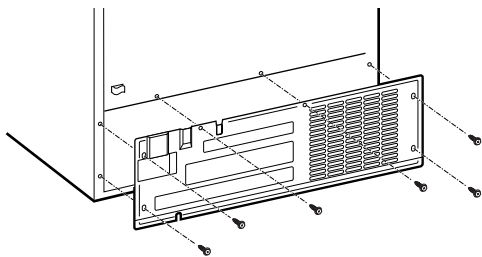

2 ATTACH THE WATER VALVE

- Locate the female connector plug. Plug the **female connector (C)** onto the **male terminals on the water valve (3)**. Either wire can go on either terminal.

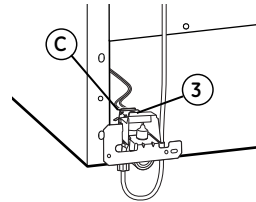

- Fasten the water valve to the cabinet by driving the **hex-head screw (10)** from the kit into the hole in the cabinet leg.

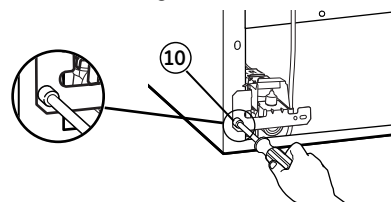

Installation Instructions

3 CONNECT WATER TUBE TO INLET

- Squeeze the ends of the **hose clamp** (16) from the kit with pliers and slide the clamp over the inlet, located in the top right corner of the refrigerator.
- While still squeezing the clamp, insert the free end of the **water tube** (3) into the inlet as far as it will go.
- Then slide the clamp downward to capture the water tube in place.
- Using one of the **adhesive-backed fasteners** (4), secure the water tube to the back of the refrigerator about 1/2" below the inlet.

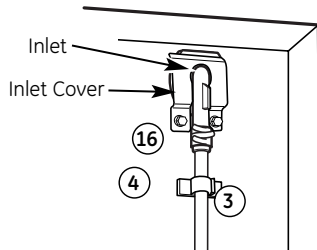

5 ROUTE AND ATTACH THE WATER TUBE

- Fasten the plastic water tube to the back of the refrigerator with **adhesive-backed fasteners** (4), spacing the fasteners as shown to take up slack in the tube.

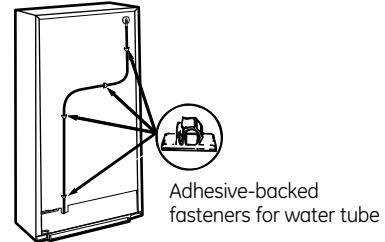

4 INSTALL WATER LINE CLAMP

- Attach the **water line clamp (strain relief)** (6) from the kit to the refrigerator. With the clamp directly in line with the water valve, drive the **screw** (5) from the kit through the **clamp** (6) at the indent into the back of the cabinet.

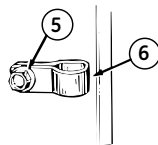

- The metal clamp is for the house water line (see Water Line Installation Instructions). It is not to be used for the water tube from the water valve up to the inlet.

6 WATER VALVE INSTALLED

Refer to the *Water Line Installation Instructions* for connection to the home water supply. After water line installation is completed, set the **icemaker power switch** to **ON**.

The icemaking cycle will not begin until the icemaker and freezer compartment reach operating temperature, then icemaking will begin automatically.

Installation Instructions

ICEMAKER INSTALLATION INSTRUCTIONS **P**

Are these the right instructions for your model? Follow the Installation Instructions indicated by the label on the back of the refrigerator — **L M N P Q R S**

BEFORE YOU BEGIN

Read each step thoroughly before proceeding.

- **CAUTION** – Unplug the Refrigerator. To eliminate the danger of electric shock during installation, you must unplug the refrigerator from its electrical outlet.



TOOLS YOU WILL NEED



Flat blade and Phillips screwdrivers



Pliers



Sharp knife

1 PREPARE FOR INSTALLATION

- Remove and discard the large white plug from the rear freezer wall. Pull out the gray insulation plug and remove any debris.

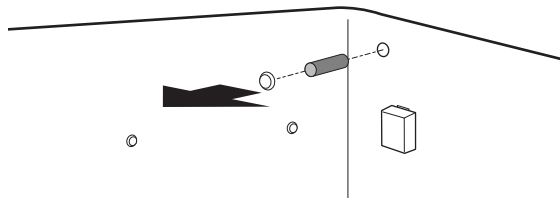

- Remove the two small white plug buttons on the side wall. Install two **Phillips head screws** (11) in the holes that the plug buttons were in, but do not screw them all the way in. The screw heads should extend about 1/2" (13 mm) from the side wall of the freezer.
- Remove the outlet cover with a flat-blade screwdriver.

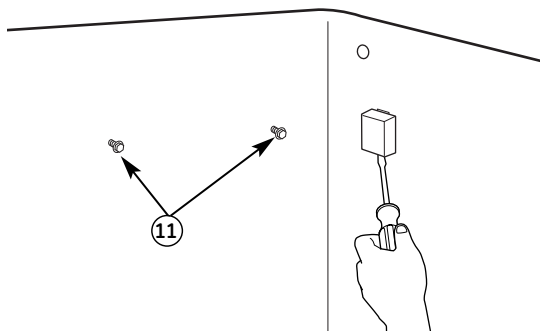

2 INSTALL FILL TUBE

- Cut the **fill tube** (13) to the **P** length (refer to the **P** template on page 42) with a sharp knife or a single-edge razor blade.
- Slide the **fill tube** (13) onto the **water tube inlet** (12).
- Go to the back of the refrigerator. In the upper right hand corner, remove the label covering the hole. Pull out the insulation plug and any debris.
- On the tube side of the **water tube inlet** (12), there is an adhesive backing. Remove the adhesive backing and slide the tube into the hole near the top at the back of the refrigerator. Firmly press on the inlet to secure it to the refrigerator.

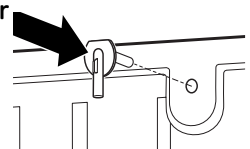

3 SET POWER SWITCH TO OFF

Set the **icemaker power switch** to **OFF**. Leave the power switch in the **OFF** position until the refrigerator is connected to the water supply to prevent premature operation.

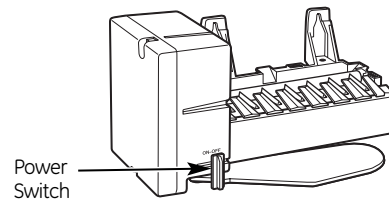

(Appearance may vary)

Installation Instructions

4 INSTALL THE ICEMAKER FILL CUP

Install the **icemaker fill cup** (side-mounted) (15) into the icemaker as shown.

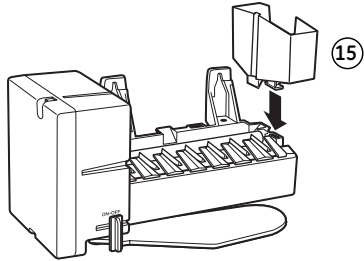

5 PLUG IN THE ICEMAKER

Holding the icemaker in place, insert the **icemaker power cord plug** into the socket on the rear wall. Press the plug firmly into the socket. Lock the plug in place by clipping the restraints onto each side of the plug. Make sure the restraints click into place. Make sure the power cord is still in the hook on the back of the icemaker.

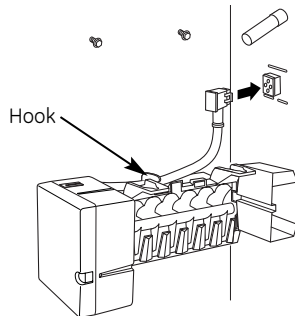

6 MOUNT THE ICEMAKER

- Lift the icemaker so the **fill tube** (13) fits in the **fill cup opening** (E). Hang the **icemaker** on the two **mounting screws** (11).

Make sure:

- The **power cord** is still firmly in the socket.
- The **fill tube** (13) extends into the fill cup opening on the back of the icemaker. (Check the rear of the refrigerator to make sure the fill tube has not been pushed out of the back of the refrigerator).
- The icemaker mounting screws are located in the uppermost position of the mounting slots.
- The icemaker is level.

THEN SECURELY TIGHTEN THE ICEMAKER MOUNTING SCREWS.

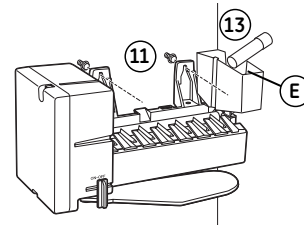

7 INSTALL THE ICE BUCKET

Install the freezer shelf in the lowest position. Place the **ice bucket** (9) on the shelf under the icemaker. Make sure the icemaker power switch is set to **OFF**.

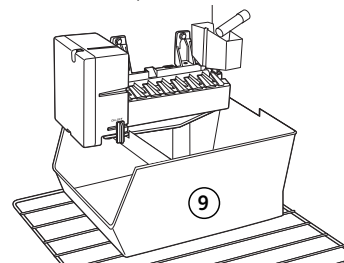

8 ATTACH WARRANTY LABEL

A **label** (7) is provided with this kit to record the date of installation for warranty purposes. Apply it to the back of the refrigerator.

9 KEEP THIS MANUAL

The **warranty** for the icemaker is printed in this manual. **Keep this manual with your Refrigerator Owner's Manual.**

The icemaker installation inside the freezer is now complete. Continue to the *Water Valve Assembly* section.

Installation Instructions

WATER VALVE ASSEMBLY INSTALLATION INSTRUCTIONS **P**

Are these the right instructions for your model? Follow the Installation Instructions indicated by the label on the back of the refrigerator — **L M N P Q R** or **S**

BEFORE YOU BEGIN

Read each step thoroughly before proceeding.

- **CAUTION** – Unplug the Refrigerator. To eliminate the danger of electric shock during installation, you must unplug the refrigerator from its electrical outlet.



TOOLS YOU WILL NEED

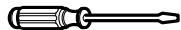

Flat blade and Phillips screwdrivers



Pliers



Sharp knife



1/4" and 5/16" Nutdrivers

1 REMOVE THE COVER

Remove the screws holding the left side of the compressor cover and save them for reinstallation later. Bend the cover back to access the compartment.

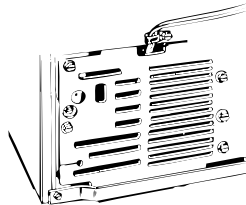

2 ATTACH THE WATER VALVE

- Locate the **female connector plug (B)**. Plug the **female connector (B)** onto the **male terminals on the water valve (3)**. Either wire can go on either terminal.

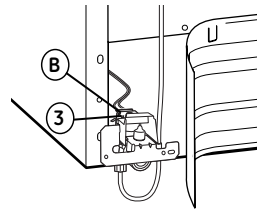

- Fasten the water valve to the cabinet by inserting the bracket hook on the left inner side of the compressor compartment. Drive the **hex-head screw (10)** from the kit through the hole in the bracket into the hole on the cabinet.

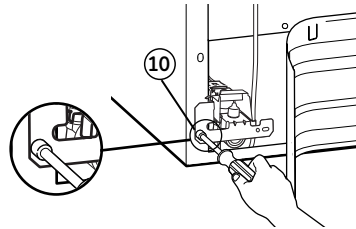

Installation Instructions

3 CONNECT WATER TUBE TO INLET

- Squeeze the ends of the **hose clamp** (16) from the kit with pliers and slide the clamp over the inlet, located in the top right corner of the refrigerator.
- While still squeezing the clamp, insert the free end of the **water tube** (3) into the inlet as far as it will go.
- Then slide the clamp downward to capture the water tube in place.
- Using one of the **adhesive-backed fasteners** (4), secure the water tube to the back of the refrigerator about 1/2" below the inlet.

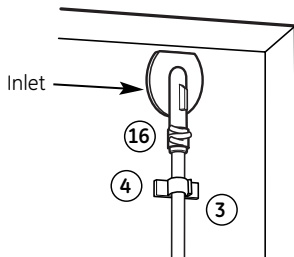

4 INSTALL WATER LINE CLAMP

- Attach the **water line clamp** (strain relief) (6) from the kit to the refrigerator. With the clamp directly in line with the water valve, drive the **screw** (5) from the kit through the **clamp** (6) at the indent into the back of the cabinet.

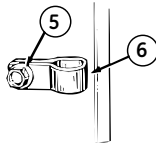

- The metal clamp is for the house water line (see Water Line Installation Instructions). It is not to be used for the water tube from the water valve up to the inlet.

5 ROUTE AND ATTACH THE WATER TUBE

- Fasten the plastic water tube to the back of the refrigerator with **adhesive-backed fasteners** (4), spacing the fasteners as shown to take up slack in the tube.

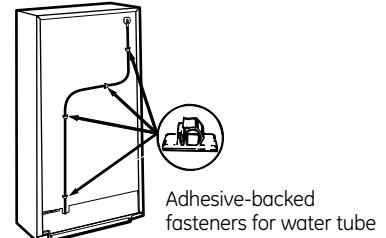

6 WATER VALVE INSTALLED

Refer to the *Water Line Installation Instructions* for connection to the home water supply. After water line installation is completed, set the **icemaker power switch** to **ON**.

The icemaking cycle will not begin until the icemaker and freezer compartment reach operating temperature, then icemaking will begin automatically.

Installation Instructions

ICEMAKER INSTALLATION INSTRUCTIONS **Q**

Are these the right instructions for your model? Follow the Installation Instructions indicated by the label on the back of the refrigerator — **L M N P Q R** or **S**

BEFORE YOU BEGIN

Read each step thoroughly before proceeding.

- **CAUTION** – Unplug the Refrigerator. To eliminate the danger of electric shock during installation, you must unplug the refrigerator from its electrical outlet.



TOOLS YOU WILL NEED



Flat blade and Phillips screwdrivers



Pliers



Sharp knife

1 PREPARE FOR INSTALLATION

- Remove and discard the large white plug or foil sticker from the rear freezer wall. Pull out the gray insulation plug and remove any debris.
- Loosen the two mounting screws but do not screw them all the way out. The screws should extend approximately 1/2" (13 mm) out from the freezer wall.
- Remove the outlet cover with a flat-blade screwdriver.

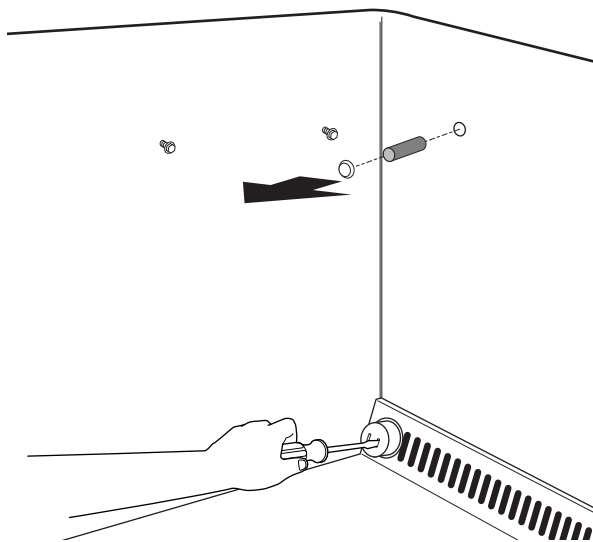

2 INSTALL FILL TUBE

- Cut the **fill tube** (13) to the **Q** length (refer to the **Q** template on page 42) with a sharp knife or a single-edge razor blade.
- Slide the **fill tube** (13) onto the **water tube inlet** (12).
- Go to the back of the refrigerator. In the upper right hand corner, remove the label covering the hole. Pull out the insulation plug and any debris. (It may be necessary to remove the screw from the top right condenser mounting clip for better access to the hole.)
- On the tube side of the **water tube inlet** (12), there is an adhesive backing. Remove the adhesive backing and slide the tube into the hole near the top at the back of the refrigerator. Firmly press on the inlet to secure it to the refrigerator.

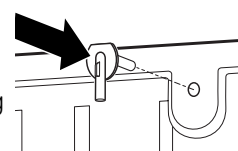

3 SET POWER SWITCH TO OFF

- Set the **icemaker power switch** to **OFF**. Leave the power switch in the **OFF** position until the refrigerator is connected to the water supply to prevent premature operation.

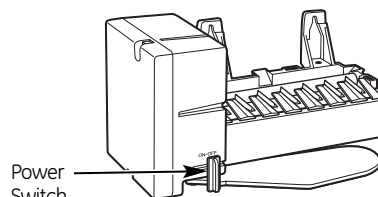

(Appearance may vary)

Installation Instructions

4 INSTALL THE ICEMAKER FILL CUP

Install the **icemaker fill cup** (side-mounted) (15) into the icemaker as shown.

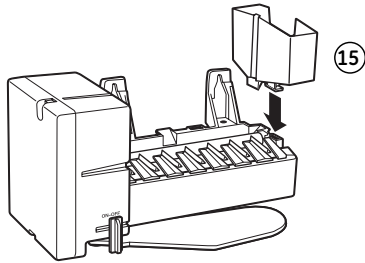

5 PLUG IN THE ICEMAKER

Holding the icemaker in place, insert the **icemaker power cord plug** into the socket on the rear wall, making sure the prongs and holes are matched. Press the plug firmly into the socket. Lock the plug in place by clipping the restraints onto each side of the plug. Make sure the restraints click into place. Make sure the power cord is still in the hook on the back of the icemaker.

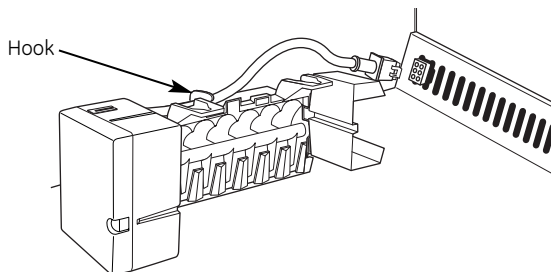

6 MOUNT THE ICEMAKER

- Lift the icemaker so the **fill tube** (13) fits in the **fill cup opening** (E). Hang the **icemaker** on the two **mounting screws** (C).

Make sure:

- The **power cord** is still firmly in the socket.
- The **fill tube** (13) extends into the fill cup opening on the back of the icemaker. (Check the rear of the refrigerator to make sure the fill tube has not been pushed out of the back of the refrigerator).
- The icemaker mounting screws are located in the uppermost position of the mounting slots.
- The icemaker is level.

THEN SECURELY TIGHTEN THE ICEMAKER MOUNTING SCREWS.

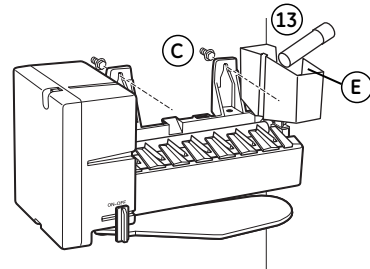

7 INSTALL THE ICE BUCKET

- Put the **ice bucket** (9) under the icemaker. Make sure the icemaker power switch is set to **OFF**.

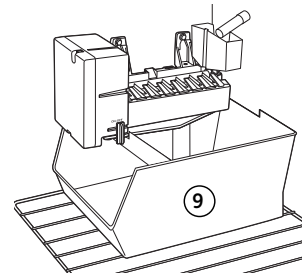

8 ATTACH WARRANTY LABEL

A **label** (7) is provided with this kit to record the date of installation for warranty purposes. Apply it to the back of the refrigerator.

9 KEEP THIS MANUAL

The **warranty** for the icemaker is printed in this manual. **Keep this manual with your Refrigerator Owner's Manual.**

The icemaker installation inside the freezer is now complete. Continue to the *Water Valve Assembly* section.

Installation Instructions

WATER VALVE ASSEMBLY INSTALLATION INSTRUCTIONS **Q**

Are these the right instructions for your model? Follow the Installation Instructions indicated by the label on the back of the refrigerator — **L M N P Q R** or **S**

BEFORE YOU BEGIN

Read each step thoroughly before proceeding.

- **CAUTION** – Unplug the Refrigerator. To eliminate the danger of electric shock during installation, you must unplug the refrigerator from its electrical outlet.



2 ATTACH THE WATER VALVE

- Locate the **female connector plug (C)**. Plug the **female connector (C)** onto the **male terminals on the water valve (3)**. Either wire can go on either terminal.

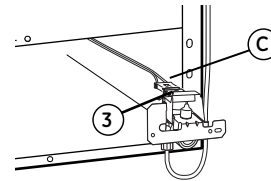

TOOLS YOU WILL NEED



Flat blade and Phillips screwdrivers



Pliers

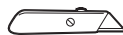

Sharp knife



1/4" and 5/16" Nutdrivers

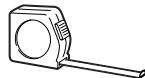

Tape measure

- Fasten the water valve to the cabinet edge hole with the **hex-head screw (10)** from the kit. **DO NOT DRILL ANY ADDITIONAL HOLES.**

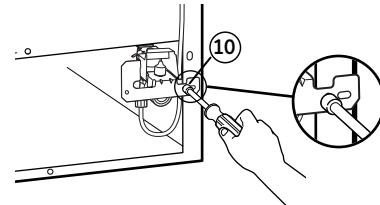

1 CUT PLASTIC WATER TUBING

- Measure 65" (165 cm) of water tubing starting from where it is secured to the water valve. Cut off excess tubing with a sharp knife or single-edge razor blade.

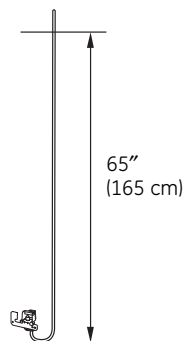

Installation Instructions

3 CONNECT WATER TUBE TO INLET

- Squeeze the ends of the **hose clamp** (16) from the kit with pliers and slide the clamp over the inlet, located in the top right corner of the refrigerator. (It may be necessary to remove the screw from the top right condenser mounting clip for better access to the inlet.)
- While still squeezing the clamp, insert the free end of the **water tube** (3) into the inlet as far as it will go.
- Then slide the clamp downward to capture the water tube in place.
- Using one of the **adhesive-backed fasteners** (4), secure the water tube to the back of the refrigerator about 1/2" below the inlet.

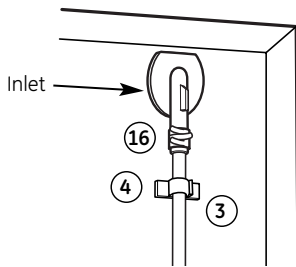

4 INSTALL WATER LINE CLAMP

- Attach the **water line clamp** (strain relief) (6) from the kit to the refrigerator. With the clamp directly in line with the water valve, drive the **screw** (5) from the kit through the **clamp** (6) at the indent into the back of the cabinet.

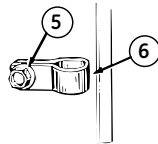

- The metal clamp is for the house water line (see Water Line Installation Instructions). It is not to be used for the water tube from the water valve up to the inlet.

5 ROUTE AND ATTACH THE WATER TUBE

- Fasten the water tube to the back of the refrigerator with **adhesive-backed fasteners** (4), spacing the fasteners as shown to take up slack in the tube. (It may be necessary to remove the screw from the top right condenser mounting clip for better access to the inlet.)

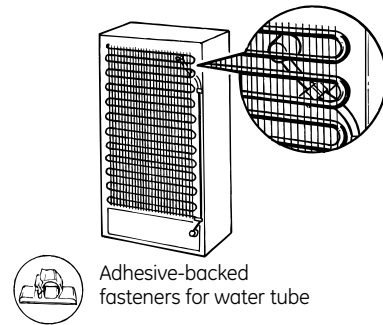

Adhesive-backed fasteners for water tube

6 WATER VALVE INSTALLED

Refer to the *Water Line Installation Instructions* for connection to the home water supply. After water line installation is completed, set the **icemaker power switch** to **ON**.

The icemaking cycle will not begin until the icemaker and freezer compartment reach operating temperature, then icemaking will begin automatically.

Installation Instructions

ICEMAKER INSTALLATION INSTRUCTIONS **R**

Are these the right instructions for your model? Follow the Installation Instructions indicated by the label on the back of the refrigerator — **L M N P Q R** or **S**

BEFORE YOU BEGIN

Read each step thoroughly before proceeding.

- **CAUTION** – Unplug the Refrigerator. To eliminate the danger of electric shock during installation, you must unplug the refrigerator from its electrical outlet.



TOOLS YOU WILL NEED



Flat blade and Phillips screwdrivers



Pliers



Sharp knife

PARTS REQUIRED THAT CAME WITH THE REFRIGERATOR

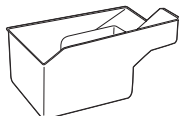

Ice bucket
Part No. WR30S1

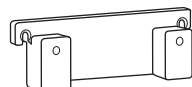

Icemaker mounting block
Part No. WR2M3604



Phillips head screws (2)
Part No. WR1M478

1 PREPARE FOR INSTALLATION

- Remove all freezer baskets for greater accessibility to the rear of the freezer.
- Remove and discard the large white plug from the rear freezer wall. Pull out the gray insulation plug and remove any debris.
- Remove the outlet cover with a flat-blade screwdriver.

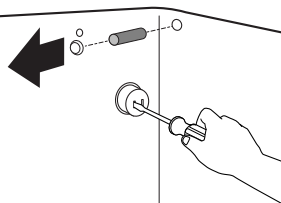

2 INSTALL FILL TUBE

- Cut the **fill tube** (13) to the **R** length (refer to the **R** template on page 42) with a sharp knife or a single-edge razor blade.
- Slide the **fill tube** (13) onto the **water tube inlet** (12).
- Go to the back of the refrigerator. Remove the label covering the hole. Pull out the insulation plug and any debris.
- On the tube side of the **water tube inlet** (12), there is an adhesive backing. Remove the adhesive backing and slide the tube into the hole at the back of the refrigerator. Firmly press on the inlet to secure it to the refrigerator.

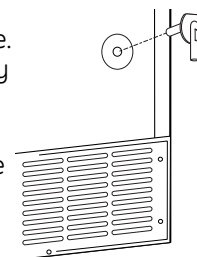
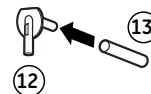

3 SET POWER SWITCH TO OFF

Set the **icemaker power switch** to **OFF**. Leave the power switch in the **OFF** position until the refrigerator is connected to the water supply to prevent premature operation.

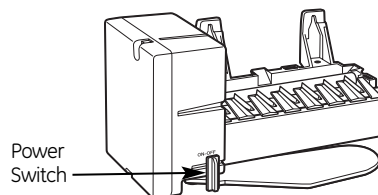

(Appearance may vary)

Installation Instructions

4 INSTALL THE MOUNTING BLOCK

- Inside the freezer, remove the two small white plug buttons from the side wall.
- Using the **Phillips head screws** that are with the mounting block, attach the **mounting block** to the refrigerator by driving the screws through the outer holes on the block and into the holes that the plug buttons were in.
- Install two self-tapping **Phillips head screws** (11) from the kit in the inner holes on the mounting block. On some models, the screws may already be in place on the mounting block. The screw heads should extend about 1/2" (13 mm) from the mounting block.

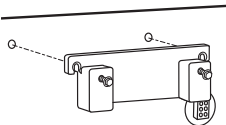

5 INSTALL THE ICEMAKER FILL CUP

Install the **icemaker fill cup** (side-mounted) (15) into the icemaker as shown.

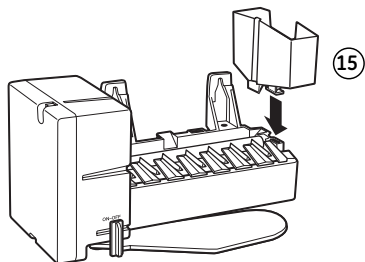

6 PLUG IN THE ICEMAKER

Holding the icemaker in place, insert the **icemaker power cord plug** into the socket on the rear wall, making sure the prongs and holes are matched. Press the plug firmly into the socket. Lock the plug in place by clipping the restraints onto each side of the plug. Make sure the restraints click into place. Make sure the power cord is still in the hook on the back of the icemaker.

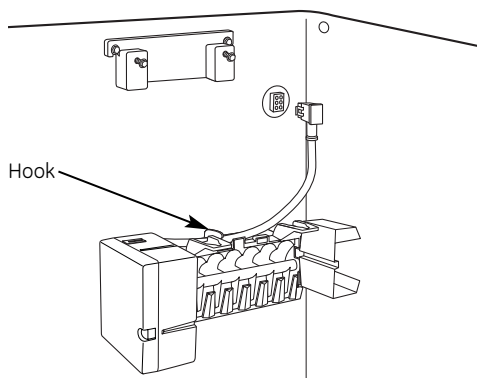

7 MOUNT THE ICEMAKER

- Lift the icemaker so the **fill tube** (13) fits in the **fill cup opening** (E). Hang the **icemaker** on the two **mounting screws** (11) on the mounting block.

Make sure:

- **The power cord is still firmly in the socket.**
- The **fill tube** (13) extends into the fill cup opening on the back of the icemaker. (Check the rear of the refrigerator to make sure the fill tube has not been pushed out of the back of the refrigerator).
- The icemaker mounting screws are located in the uppermost position of the mounting slots.
- The icemaker is level.
- The icemaker power switch is set to **OFF**.

THEN SECURELY TIGHTEN THE ICEMAKER MOUNTING SCREWS.

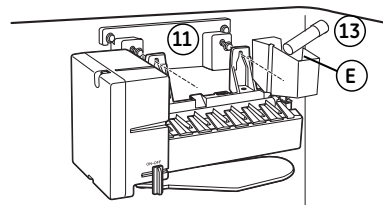

8 INSTALL THE ICE BUCKET

Place the lower freezer basket back into the freezer drawer.

The upper freezer basket is actually 2 baskets hooked together. Remove basket on the left by unhooking it.

Place the remaining upper basket in the freezer drawer on the right side. Place the ice bucket in the left side of the lower basket.

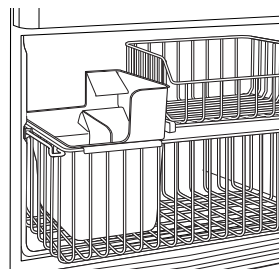

9 ATTACH WARRANTY LABEL

A **label** (7) is provided with this kit to record the date of installation for warranty purposes. Apply it to the back of the refrigerator.

10 KEEP THIS MANUAL

The warranty for the icemaker is printed in this manual. **Keep this manual with your Refrigerator Owner's Manual.**

The icemaker installation inside the freezer is now complete. Continue to the *Water Valve Assembly* section.

Installation Instructions

WATER VALVE ASSEMBLY INSTALLATION INSTRUCTIONS **R**

Are these the right instructions for your model? Follow the Installation Instructions indicated by the label on the back of the refrigerator — **L M N P Q R** or **S**

BEFORE YOU BEGIN

Read each step thoroughly before proceeding.

- **CAUTION** – Unplug the Refrigerator. To eliminate the danger of electric shock during installation, you must unplug the refrigerator from its electrical outlet.



TOOLS YOU WILL NEED



Flat blade and Phillips screwdrivers



Pliers

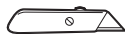

Sharp knife



1/4" and 5/16" Nutdrivers

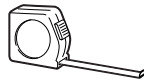

Tape measure

1 REMOVE THE COVER

- At the bottom rear of the refrigerator, remove the screws holding the access cover.
- Bend the cover back to access the compartment.
- Be sure to save the screws as the access cover must be reinstalled later to ensure that your refrigerator will function properly.

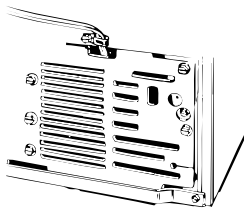

2 CUT PLASTIC WATER TUBING

- Measure 25" (64 cm) of water tubing starting from where it is secured to the water valve. Cut off excess tubing with a sharp knife or single-edge razor blade.

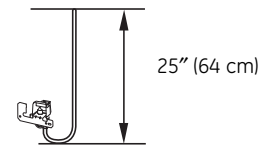

3 ATTACH THE WATER VALVE

- Locate the **female connector plug (C)**.

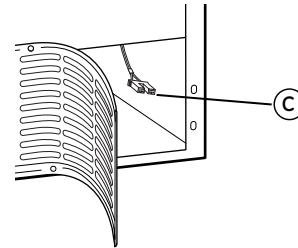

- Plug the **female connector (C)** onto the **male terminals on the water valve (3)**. Either wire can go on either terminal.

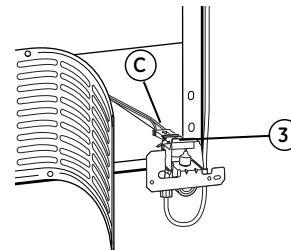

- Fasten the water valve to the cabinet using the **hex-head screw (10)** from the kit.

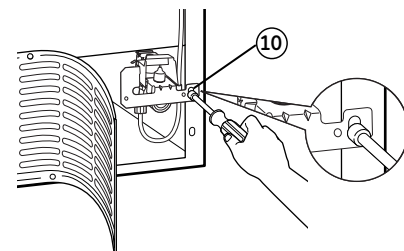

Installation Instructions

4 CONNECT WATER TUBE TO INLET

- Squeeze the ends of the **hose clamp** (16) from the kit with pliers and slide the clamp over the inlet, located on the right side of the refrigerator.
- While still squeezing the clamp, insert the free end of the **water tube** (3) into the inlet as far as it will go.
- Then slide the clamp downward to capture the water tube in place.
- Using one of the **adhesive-backed fasteners** (4), secure the water tube to the back of the refrigerator about 1/2" below the inlet.

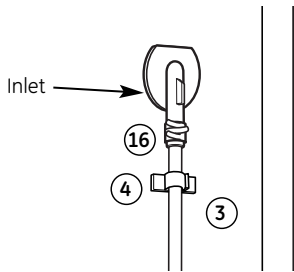

5 INSTALL WATER LINE CLAMP

- Attach the **water line clamp** (strain relief) (6) from the kit to the refrigerator. With the clamp directly in line with the water valve, drive the **screw** (5) from the kit through the **clamp** (6) at the indent into the back of the cabinet.

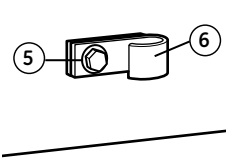

- The metal clamp is for the house water line (see Water Line Installation Instructions). It is not to be used for the water tube from the water valve up to the inlet.

6 ROUTE AND ATTACH THE WATER TUBE

- Fasten the plastic water tube to the back of the refrigerator with three of the **adhesive-backed fasteners** (4), spacing the fasteners as shown.

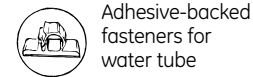
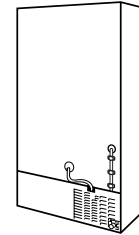

7 WATER VALVE INSTALLED

Refer to the *Water Line Installation Instructions* for connection to the home water supply. After water line installation is completed, set the **icemaker power switch** to **ON**.

Even when the icemaker power switch is in the **ON** position, power to the icemaker will be interrupted when the freezer door/drawer is open. This prevents ice ejecting from the icemaker from missing the ice bucket and dropping into the back of the freezer.

Note: After installing the icemaker, **do not** open the door/drawer for approximately 4 hours. This will allow the freezer to reach the correct operating temperature for making ice, and will prevent water from spilling out of the icemaker mold.

Installation Instructions

ICEMAKER INSTALLATION INSTRUCTIONS **S**

Are these the right instructions for your model? Follow the Installation Instructions indicated by the label on the back of the refrigerator— **L M N P Q R** or **S**

BEFORE YOU BEGIN

Read each step thoroughly before proceeding.

- **CAUTION** – Unplug the Refrigerator. To eliminate the danger of electric shock during installation, you must unplug the refrigerator from its electrical outlet.



TOOLS YOU WILL NEED



Flat blade and Phillips screwdrivers



Pliers



Sharp knife

1 PREPARE FOR INSTALLATION

- Remove the storage basket (on some models) by pulling it out to the stop position and lifting it up and out.

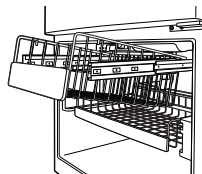

Note: After removing the basket, push the extension arms back into the freezer compartment.

- Remove the chiller shelf (on some models) by pulling it straight out.
- Remove the ice bucket by pulling it out and lifting it up and out.

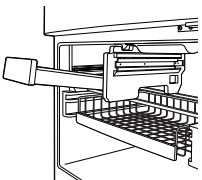
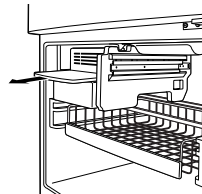

- Remove the center vertical shelf support (on some models) by lifting it and rotating its bottom to the right.

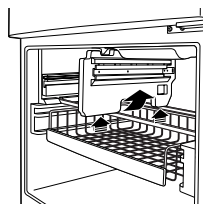

1 PREPARE FOR INSTALLATION (cont.)

- Inside the freezer, remove the two small white plug buttons (on some models) from the side wall. (If screws are present instead of plugs, leave them in place.)
- Remove and discard the large white plug from the rear freezer wall. Pull out the gray insulation plug and remove any debris.
- Remove the outlet cover with a flat-blade screwdriver.

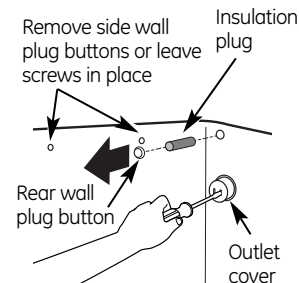

2 INSTALL FILL TUBE

- Slide the **fill tube** shipped with the refrigerator onto the **water tube inlet** (12). If the fill tube has been misplaced, call 1.800.626.2002 and order part WR02X11712.
- Go to the back of the refrigerator. Remove the label covering the hole. Pull out the insulation plug and any debris.
- On the tube side of the **water tube inlet** (12), there is an adhesive backing. Remove the adhesive backing and slide the tube into the hole at the back of the refrigerator. Firmly press on the inlet to secure it to the refrigerator.

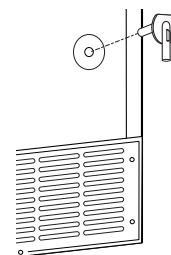

3 SET POWER SWITCH TO OFF

Set the **icemaker power switch** to **OFF**. Leave the power switch in the **OFF** position until the refrigerator is connected to the water supply to prevent premature operation.

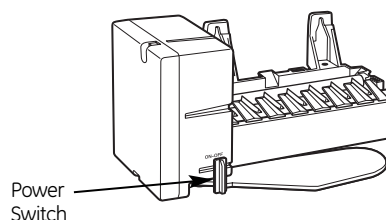

(Appearance may vary)

Installation Instructions

4 INSTALL THE MOUNTING SCREWS

- Skip to Step 5 if screws are already in place in the freezer side wall.
- Install two self-tapping **Phillips head screws** (11) from the kit in the holes in the side wall. The screw heads should extend about 1/2" (13 mm) from the side wall.

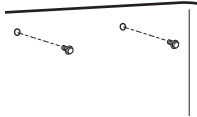

5 INSTALL THE ICEMAKER FILL CUP

Install the **icemaker fill cup** (side-mounted) (15) into the icemaker as shown.

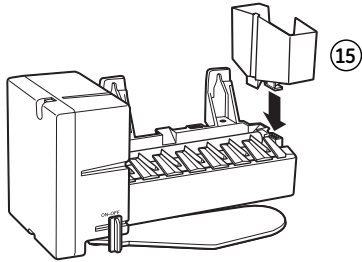

6 PLUG IN THE ICEMAKER

Holding the icemaker in place, insert the **icemaker power cord plug** into the socket on the rear wall, making sure the prongs and holes are matched. Press the plug firmly into the socket. Lock the plug in place by clipping the restraints onto each side of the plug. Make sure the restraints click into place. Make sure the power cord is still in the hook on the back of the icemaker.

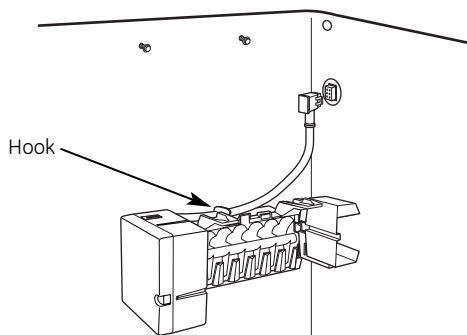

7 MOUNT THE ICEMAKER

- Lift the icemaker so the **fill tube** shipped with the refrigerator fits in the **fill cup opening** (E). Hang the **icemaker** on the two **mounting screws** (11) in the side wall.

Make sure:

- **The power cord is still firmly in the socket.**
- The **fill tube** extends into the fill cup opening on the back of the icemaker. (Check the rear of the refrigerator to make sure the fill tube has not been pushed out of the back of the refrigerator).
- The icemaker mounting screws are located in the uppermost position of the mounting slots.
- The icemaker is level.
- The icemaker power switch is set to **OFF**.

THEN SECURELY TIGHTEN THE ICEMAKER MOUNTING SCREWS.

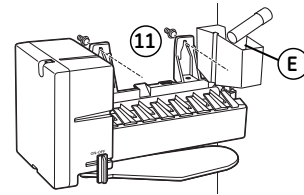

8 RE-INSTALL THE SHELF SUPPORT, BUCKET, SHELF AND BASKET

Replace the center vertical shelf support, ice bucket, chiller shelf and storage basket by reversing the steps in Step 1.

9 ATTACH WARRANTY LABEL

A **label** (7) is provided with this kit to record the date of installation for warranty purposes. Apply it to the back of the refrigerator.

10 KEEP THIS MANUAL

The warranty for the icemaker is printed in this manual. **Keep this manual with your Refrigerator Owner's Manual.**

The icemaker installation inside the freezer is now complete. Continue to the *Water Valve Assembly* section.

Installation Instructions

WATER VALVE ASSEMBLY INSTALLATION INSTRUCTIONS **S**

Are these the right instructions for your model? Follow the Installation Instructions indicated by the label on the back of the refrigerator— **L M N P Q R** or **S**

BEFORE YOU BEGIN

Read each step thoroughly before proceeding.

- **CAUTION** – Unplug the Refrigerator. To eliminate the danger of electric shock during installation, you must unplug the refrigerator from its electrical outlet.



TOOLS YOU WILL NEED

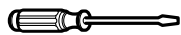

Flat blade and Phillips screwdrivers



Pliers



Sharp knife



1/4" and 5/16" Nutdrivers

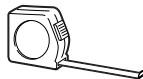

Tape measure

1 REMOVE THE COVER

At the bottom rear of the refrigerator, remove the screws holding the access cover.

Bend the cover back to access the compartment.

Be sure to save the screws as the access cover must be reinstalled later to ensure that your refrigerator will function properly.

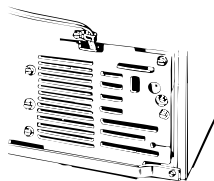

2 CUT PLASTIC WATER TUBING

- Measure 25" (64 cm) of water tubing starting from where it is secured to the water valve. Cut off excess tubing with a sharp knife or single-edge razor blade.

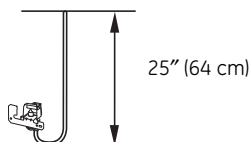

3 ATTACH THE WATER VALVE

- Locate the **female connector plug (C)**.

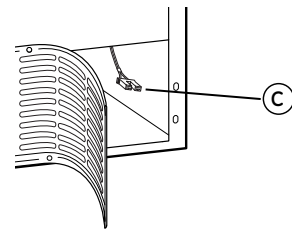

- Plug the **female connector (C)** onto the **male terminals on the water valve (3)**. Either wire can go on either terminal.

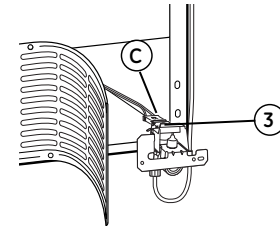

- Slide the **water valve shield with ground wire** shipped with the refrigerator completely onto the water valve.

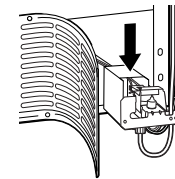

NOTE: If the water valve shield (part WR02X11753) has been misplaced and/or the ground wire (part WR23X10347) is missing from the water valve shield, call 1.800.626.2002 and order the appropriate part(s).

- Fasten the water valve to the cabinet by driving the **hex-head screw (10)** from the kit into the hole in the cabinet leg.

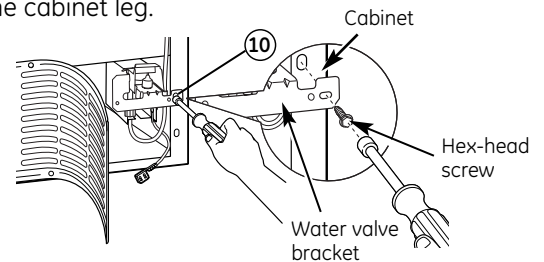

Installation Instructions

3 ATTACH THE WATER VALVE (cont.)

- Clip the end of the ground wire to the refrigerator cabinet.

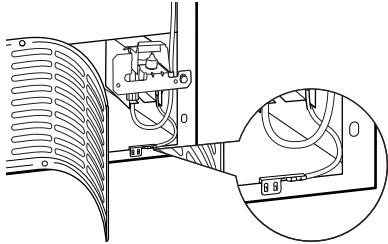

IMPORTANT: To ensure a proper ground, the end of the ground wire **MUST** be secured to the refrigerator cabinet.

4 CONNECT WATER TUBE TO INLET

- Squeeze the ends of the **hose clamp** (16) from the kit with pliers and slide the clamp over the inlet, located on the right side of the refrigerator.
- While still squeezing the clamp, insert the free end of the **water tube** (3) into the inlet as far as it will go.
- Then slide the clamp downward to capture the water tube in place.
- Using one of the **adhesive-backed fasteners** (4), secure the water tube to the back of the refrigerator about 1/2" below the inlet.

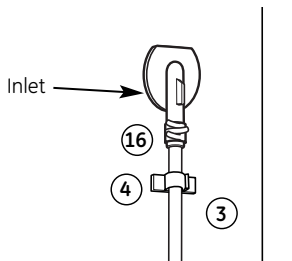

5 INSTALL WATER LINE CLAMP

- Attach the **water line clamp** (strain relief) (6) from the kit to the refrigerator. With the clamp directly in line with the water valve, drive the **screw** (5) from the kit through the **clamp** (6) at the indent into the back of the cabinet.

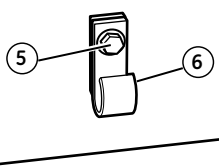

- The metal clamp is for the house water line (see Water Line Installation Instructions). It is not to be used for the water tube from the water valve up to the inlet.

6 ROUTE AND ATTACH THE WATER TUBE

- Fasten the plastic water tube to the back of the refrigerator with three of the **adhesive-backed fasteners** (4), spacing the fasteners as shown.

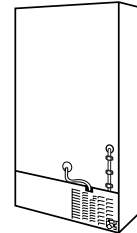

Adhesive-backed fasteners for water tube

7 WATER VALVE INSTALLED

Refer to the *Water Line Installation Instructions* for connection to the home water supply. After water line installation is completed, set the **icemaker power switch** to **ON**.

Even when the icemaker power switch is in the **ON** position, power to the icemaker will be interrupted when the freezer door/drawer is open. This prevents ice ejecting from the icemaker from missing the ice bucket and dropping into the back of the freezer.

Note: After installing the icemaker, **do not** open the door/drawer for approximately 4 hours. This will allow the freezer to reach the correct operating temperature for making ice, and will prevent water from spilling out of the icemaker mold.

Installation Instructions

INSTALLING THE WATER LINE

BEFORE YOU BEGIN

Recommended copper water supply kits are WX8X2, WX8X3 or WX8X4, depending on the amount of tubing you need. Approved plastic water supply lines are GE SmartConnect™ Refrigerator Tubing (WX08X10002, WX08X10006, WX08X10015 and WX08X10025).

When connecting your refrigerator to a GE Reverse Osmosis Water System, the only approved installation is with a GE RVKit. For other reverse osmosis water systems, follow the manufacturer's recommendations.

If the water supply to the refrigerator is from a Reverse Osmosis Water Filtration System AND the refrigerator also has a water filter, use the refrigerator's filter bypass plug. Using the refrigerator's water filtration cartridge in conjunction with the RO filter can result in hollow ice cubes and slower water flow from the water dispenser.

This water line installation is not warranted by the refrigerator or icemaker manufacturer. Follow these instructions carefully to minimize the risk of expensive water damage.

Water hammer (water banging in the pipes) in house plumbing can cause damage to refrigerator parts and lead to water leakage or flooding. Call a qualified plumber to correct water hammer before installing the water supply line to the refrigerator.

To prevent burns and product damage, do not hook up the water line to the hot water line.

If you use your refrigerator before connecting the water line, make sure the icemaker power switch is in the **OFF** position.

Do not install the icemaker tubing in areas where temperatures fall below freezing.

When using any electrical device (such as a power drill) during installation, be sure the device is double insulated or grounded in a manner to prevent the hazard of electric shock, or is battery powered.

All installations must be in accordance with local plumbing code requirements.

WHAT YOU WILL NEED

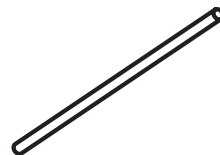

- **Copper or GE SmartConnect™ Refrigerator Tubing kit**, 1/4" outer diameter to connect the refrigerator to the water supply. If using copper, be sure both ends of the tubing are cut square.

To determine how much tubing you need: measure the distance from the water valve on the back of the refrigerator to the water supply pipe. Then add 8 feet (2.4 m). Be sure there is sufficient extra tubing (about 8 feet [2.4 m] coiled into 3 turns of about 10" [25 cm] diameter) to allow the refrigerator to move out from the wall after installation.

GE SmartConnect™ Refrigerator Tubing Kits are available in the following lengths:

2' (0.6 m)	- WX08X10002
6' (1.8 m)	- WX08X10006
15' (4.6 m)	- WX08X10015
25' (7.6 m)	- WX08X10025

Be sure that the kit you select allows at least 8 feet (2.4 m) as described above.

NOTE: The only GE approved plastic tubing is that supplied in GE SmartConnect™ Refrigerator Tubing kits. Do not use any other plastic water supply line because the line is under pressure at all times. Certain types of plastic will crack or rupture with age and cause water damage to your home.

- **A GE water supply kit** (containing tubing, shutoff valve and fittings listed below) is available at extra cost from your dealer or from Parts and Accessories, 800.626.2002.
- **A cold water supply.** The water pressure must be between 20 and 120 p.s.i. (1.4–8.2 bar) on models without a water filter and between 40 and 120 p.s.i. (2.8–8.2 bar) on models with a water filter.

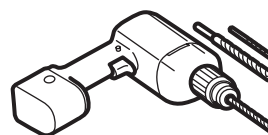

- **Power drill.**
- **1/2" or adjustable wrench.**
- **Straight and Phillips blade screwdriver.**

Installation Instructions

WHAT YOU WILL NEED (CONT.)

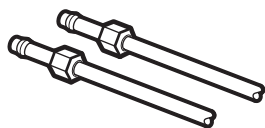

- **Two 1/4" outer diameter compression nuts and 2 ferrules (sleeves)**—to connect the copper tubing to the shutoff valve and the refrigerator water valve.

OR

- If you are using a GE SmartConnect™ Refrigerator Tubing kit, the necessary fittings are preassembled to the tubing.

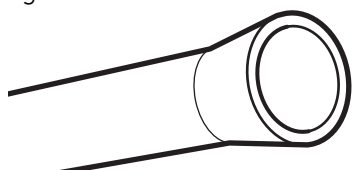

- If your existing copper water line has a flared fitting at the end, you will need an **adapter** (available at plumbing supply stores) to connect the water line to the refrigerator **OR** you can cut off the flared fitting with a **tube cutter** and then use a compression fitting. Do not cut formed end from GE SmartConnect™ Refrigerator tubing.

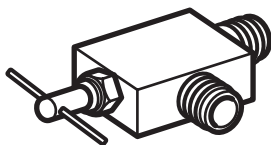

- **Shutoff valve** to connect to the cold water line. The shutoff valve should have a water inlet with a minimum inside diameter of 5/32" at the point of connection to the **COLD WATER LINE**. Saddle-type shutoff valves are included in many water supply kits. Before purchasing, make sure a saddle-type valve complies with your local plumbing codes.

Install the shutoff valve on the nearest frequently used drinking water line.

1 SHUT OFF THE MAIN WATER SUPPLY

Turn on the nearest faucet long enough to clear the line of water.

2 CHOOSE THE VALVE LOCATION

Choose a location for the valve that is easily accessible. It is best to connect into the side of a vertical water pipe. When it is necessary to connect into a horizontal water pipe, make the connection to the top or side, rather than at the bottom, to avoid drawing off any sediment from the water pipe.

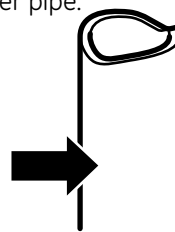

3 DRILL THE HOLE FOR THE VALVE

Drill a 1/4" hole in the water pipe (even if using a self-piercing valve) using a sharp bit. Remove any burrs resulting from drilling the hole in the pipe. **Take care not to allow water to drain into the drill.** Failure to drill a 1/4" hole may result in reduced ice production or smaller cubes.

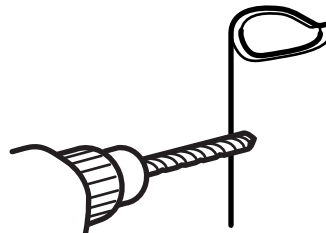

4 FASTEN THE SHUTOFF VALVE

Fasten the shutoff valve to the cold water pipe with the pipe clamp.

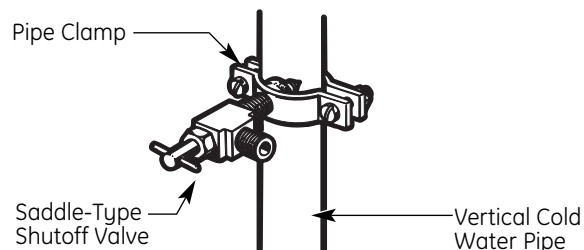

NOTE: Commonwealth of Massachusetts Plumbing Codes 248CMR shall be adhered to. Saddle valves are illegal and use is not permitted in Massachusetts. Consult with your licensed plumber.

Installation Instructions

INSTALLING THE WATER LINE (CONT.)

5 TIGHTEN THE PIPE CLAMP

Tighten the clamp screws until the sealing washer begins to swell.

NOTE: Do not overtighten or you may crush the tubing.

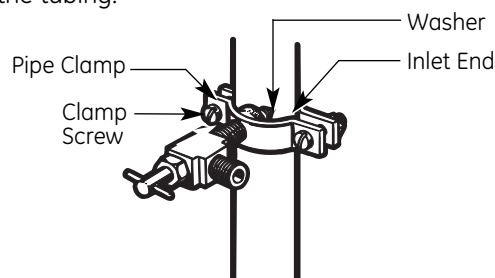

NOTE: Commonwealth of Massachusetts Plumbing Codes 248CMR shall be adhered to. Saddle valves are illegal and use is not permitted in Massachusetts. Consult with your licensed plumber.

8 FLUSH OUT THE TUBING

Turn the main water supply on and flush out the tubing until the water is clear.

Shut the water off at the water valve after about one quart (1 liter) of water has been flushed through the tubing.



6 ROUTE THE TUBING

Route the tubing between the cold water line and the refrigerator.

Route the tubing through a hole drilled in the wall or floor (behind the refrigerator or adjacent base cabinet) as close to the wall as possible.

NOTE: Be sure there is sufficient extra tubing (about 8 feet [244 cm] coiled into 3 turns of about 10" [25 cm] diameter) to allow the refrigerator to move out from the wall after installation.

7 CONNECT THE TUBING TO THE VALVE

Place the compression nut and ferrule (sleeve) for copper tubing onto the end of the tubing and connect it to the shutoff valve.

Make sure the tubing is fully inserted into the valve. Tighten the compression nut securely.

For plastic tubing from a GE SmartConnect™ Refrigerator Tubing kit, insert the molded end of the tubing into the shutoff valve and tighten compression nut until it is hand tight, then tighten one additional turn with a wrench. Overtightening may cause leaks.

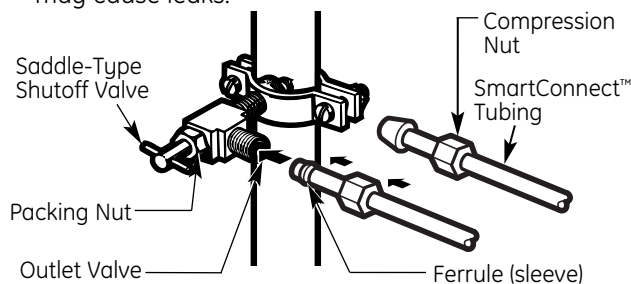

9 CONNECT THE TUBING TO THE REFRIGERATOR

NOTES:

- Before making the connection to the refrigerator, be sure the refrigerator power cord is not plugged into the wall outlet.
- If your refrigerator does not have a water filter, we recommend installing one if your water supply has sand or particles that could clog the screen of the refrigerator's water valve. Install it in the water line near the refrigerator. If using GE SmartConnect™ Refrigerator Tubing kit, you will need an additional tube (WX08X1002) to connect the filter. Do not cut plastic tube to install filter.

Remove the plastic flexible cap from the water valve (refrigerator connection).

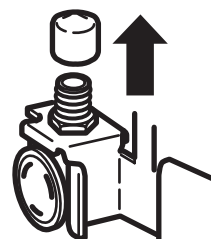

Installation Instructions

9 CONNECT THE TUBING TO THE REFRIGERATOR (CONT.)

Place the compression nut and ferrule (sleeve) onto the end of the tubing as shown. On GE SmartConnect™ Refrigerator Tubing kit, the nuts are already assembled to the tubing.

Insert the end of the tubing into the water valve connection as far as possible. While holding the tubing, tighten the fitting.

For plastic tubing from a GE SmartConnect Refrigerator Tubing kit, insert the molded end of the tubing into the refrigerator connection and tighten compression nut until it is hand tight, then tighten one additional turn with a wrench. Overtightening may cause leaks.

Fasten the tubing into the clamp provided to hold it in a vertical position. You may need to pry open the clamp.

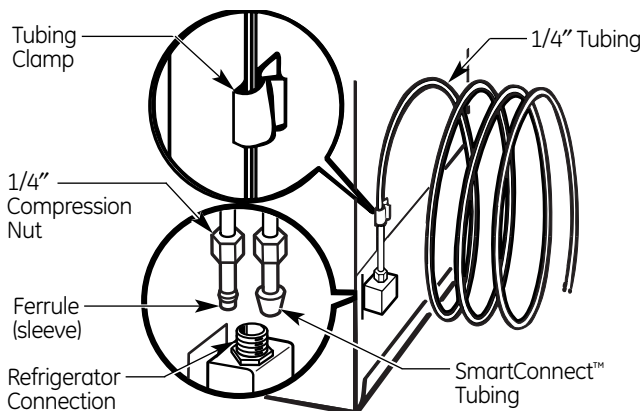

11 PLUG IN THE REFRIGERATOR

Arrange the coil of tubing so that it does not vibrate against the back of the refrigerator or against the wall. Push the refrigerator back to the wall.

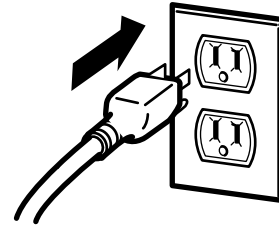

12 START THE ICEMAKER

Set the icemaker power switch to the **ON** position. The icemaker will not begin to operate until it reaches its operating temperature of 15°F (-9°C) or below. It will then begin operation automatically if the icemaker power switch is in the **ON** position.

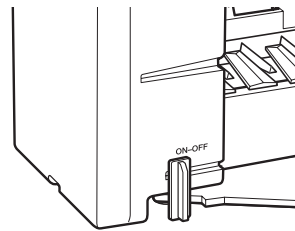

NOTE: In lower water pressure conditions, the water valve may turn on up to 3 times to deliver enough water to the icemaker.

10 TURN THE WATER ON AT THE SHUTOFF VALVE

Tighten any connections that leak.

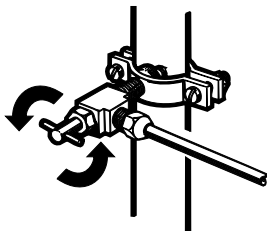

Reattach the compressor compartment access cover.

FILL TUBE TEMPLATES

Refer to the appropriate fill tube template indicated by the label on the back of the refrigerator—

M **P** **Q** or **R**

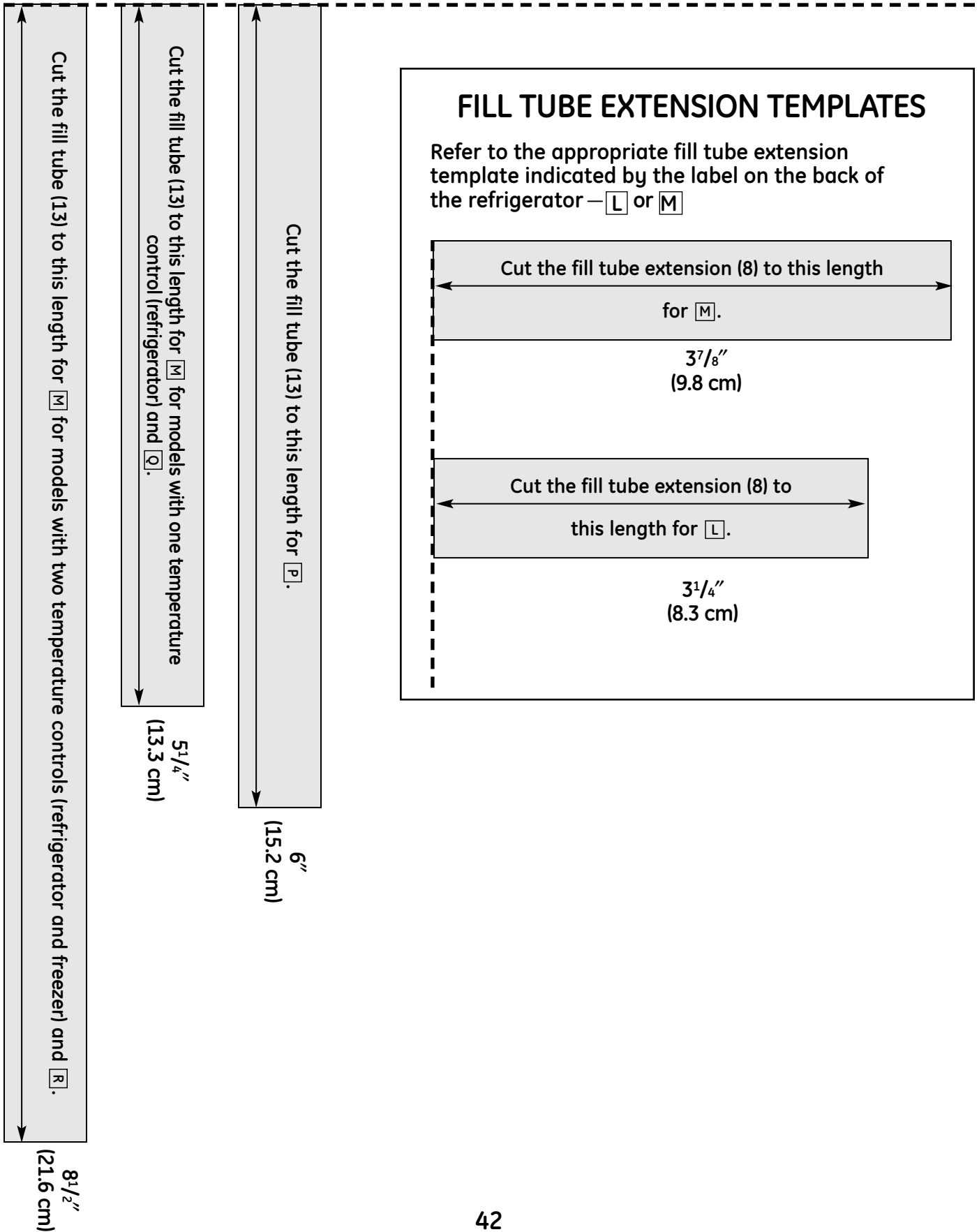

Icemaker Warranty.



All warranty service provided by our Factory Service Centers, or an authorized Customer Care® technician. To schedule service, on-line, visit us at ge.com, or call 800.GE.CARES (800.432.2737). **In Canada**, call 1.800.561.3344. Please have serial number and model number available when calling for service.

Staple your receipt here.
Proof of the original purchase date is needed to obtain service under the warranty.

For The Period Of:	We Will Replace:
--------------------	------------------

One Year From the date of the original purchase	Any part of the icemaker which fails due to a defect in materials or workmanship. During this limited one-year warranty , GE will provide, free of charge , replacement parts for any defective part in your icemaker kit.
-----------------------------------------------------------	-------------------------------------------------------------------------------------------------------------------------------------------------------------------------------------------------------------------------------------------------

What Is Not Covered (for customers in the United States):

- **Service trips to your home to teach you how to use the product.**
- **Replacement of house fuses or resetting of circuit breakers.**
- **Improper installation.**
You are responsible for providing adequate electrical, plumbing, and other connecting facilities, including the water line to the icemaker and the water line installation.
- **Damage to the product caused by accident, fire, floods or acts of God.**
- **Failure of the product if it is abused, misused, or used for other than the intended purpose or used commercially.**
- **Incidental or consequential damage caused by possible defects with this appliance.**
- **Product not accessible to provide required service.**

EXCLUSION OF IMPLIED WARRANTIES—Your sole and exclusive remedy is product repair as provided in this Limited Warranty. Any implied warranties, including the implied warranties of merchantability or fitness for a particular purpose, are limited to one year or the shortest period allowed by law.

This warranty is extended to the original purchaser and any succeeding owner for products purchased for home use within the USA. If the product is located in an area where service by a GE Authorized Servicer is not available, you may be responsible for a trip charge or you may be required to bring the product to an Authorized GE Service location for service. In Alaska, the warranty excludes the cost of shipping or service calls to your home.

Some states do not allow the exclusion or limitation of incidental or consequential damages. This warranty gives you specific legal rights, and you may also have other rights which vary from state to state. To know what your legal rights are, consult your local or state consumer affairs office or your state's Attorney General.

Warrantor: General Electric Company. Louisville, KY 40225

What Is Not Covered (for customers in Canada):

- **Service trips to your home to teach you how to use the product.**

Read your Owner's Manual. If you then have any questions about operating the product, please contact your dealer or our Consumer Relations office at:

 Manager, Consumer Relations
 Mabe Canada Inc.
 1 Factory Lane, Suite 310
 Moncton, N.B.
 E1C 9M3
- **Improper installation.**
If you have an installation problem, contact your dealer or installer. You are responsible for providing adequate electrical, exhausting and other connecting facilities.
- **Replacement of house fuses or resetting of circuit breakers.**
- **Failure of the product if it is misused, or used for other than the intended purpose or used commercially.**
- **Damage to product caused by accident, fire, floods or acts of God.**

WARRANTOR IS NOT RESPONSIBLE FOR CONSEQUENTIAL DAMAGES.

Warrantor: MABE CANADA INC.

Mesures de sécurité 44

Instructions de fonctionnement45

Avant d'appeler un réparateur46-48
Bruits normaux que vous pouvez entendre45
Préparation à un départ de longue durée45
Vous devez mettre le commutateur de marche de la machine à glaçons en position OFF (arrêt)45

Instructions d'installation

Conduite d'eau froide85-88
Gabarits de conduite d'alimentation89
Gabarits de rallonge de conduite d'alimentation89
Liste de pièces50, 51
Machine à glaçons **L**52-56
Machine à glaçons **M**57-61
Machine à glaçons **N**62-66
Machine à glaçons **P**67-71
Machine à glaçons **Q**72-75
Machine à glaçons **R**76-80
Machine à glaçons **S**81-84

Services aux consommateurs

Garantie90
Soutien au consommateur91

Quelles instructions devez-vous suivre?

Consultez l'étiquette placée à l'arrière de votre réfrigérateur. Elle vous dira si vous devez utiliser les instructions

L M N P Q R ou **S**

**MESURES DE SÉCURITÉ IMPORTANTES.
LISEZ TOUTES CES INSTRUCTIONS AVANT D'UTILISER
VOTRE RÉFRIGÉRATEUR.**



MESURES DE PRÉCAUTION

POUR VOTRE SÉCURITÉ :

Ne mettez jamais vos doigts ou vos mains dans la machine à glaçons automatique quand le réfrigérateur est branché. Vous éviterez ainsi de vous blesser.

Vous éviterez également de gêner le fonctionnement du mécanisme d'éjection et de l'élément de chauffage qui libère les glaçons qui sont situés en bas de la machine à glaçons.



**LISEZ ET SUIVEZ SOIGNEUSEMENT CES MESURES DE SÉCURITÉ.
LISEZ ET CONSERVEZ CES INSTRUCTIONS.**

Un réfrigérateur nouvellement installé peut prendre de 12 à 24 heures pour commencer à produire des glaçons.

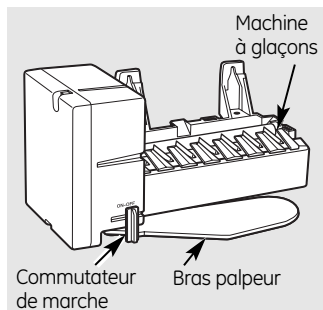

(L'aspect peut varier)

Machine à glaçons automatique

La machine à glaçons produit sept glaçons par cycle, soit environ 100 à 130 glaçons par 24 heures, selon la température du compartiment congélation, la température de la pièce, le nombre de fois que la porte est ouverte et les autres conditions d'utilisation.

Si vous faites fonctionner le réfrigérateur avant de raccorder l'eau à la machine à glaçons, mettez le commutateur de marche en position **OFF** (arrêt).

Après avoir raccordé le réfrigérateur à l'alimentation d'eau, mettez le commutateur de marche en position **ON** (marche).

La machine à glaçons se remplit d'eau quand elle atteint le point de congélation. Un réfrigérateur nouvellement installé prend de 12 à 24 heures pour commencer à produire des glaçons.

Vous entendrez un bourdonnement chaque fois que la machine à glaçons se remplit d'eau.

Jetez les premiers lots de glaçons pour permettre à la conduite d'eau de se purger.

Assurez-vous que rien ne gêne la course du bras palpeur.

Quand le bac se remplit jusqu'au niveau du bras palpeur, la machine à glaçons s'arrête de produire des glaçons.

Il est normal de trouver des glaçons qui soient soudés ensemble.

Si vous n'utilisez pas souvent vos glaçons, les vieux glaçons deviennent opaques, prennent un mauvais goût et rétrécissent.

NOTE : Dans les maisons qui ont une pression d'eau plus faible que la moyenne, vous pouvez entendre la machine à glaçons recommencer plusieurs fois son cycle pour produire un lot de glaçons.

Préparation à un départ de longue durée

Mettez le commutateur de marche de la machine à glaçons en position **OFF** (arrêt) et coupez l'alimentation d'eau du réfrigérateur.

Si la température risque de s'abaisser en dessous de la température de congélation, demandez à un technicien qualifié de purger votre système d'alimentation d'eau (sur certains modèles) pour empêcher toute inondation pouvant occasionner des dégâts sérieux.

Vous devez mettre le commutateur de marche de la machine à glaçons en position OFF (arrêt)

- Quand le bac à glaçons est enlevé pendant plus d'une minute ou deux.
- Quand vous n'utilisez pas votre réfrigérateur pendant plusieurs jours.
- Quand l'alimentation d'eau est coupée pendant plusieurs heures.

Bruits normaux que vous pouvez entendre



- Le robinet d'alimentation d'eau de la machine à glaçons émet un bourdonnement quand la machine à glaçons se remplit d'eau. Si le commutateur est en position **ON** (marche), un bourdonnement se fait entendre même si la machine n'a pas encore été branchée à l'alimentation d'eau. Si vous conservez le commutateur en position **ON** (marche) avant de brancher la machine à l'alimentation d'eau, vous risquez d'endommager votre machine. Pour éviter tout dégât, mettez le commutateur en position **OFF** (arrêt). Le bourdonnement s'arrêtera.
- Les glaçons qui tombent dans le bac et l'eau qui coule dans les tuyaux quand la machine à glaçons se remplit font un bruit normal.

Avant d'appeler un réparateur...

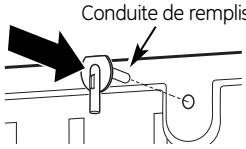
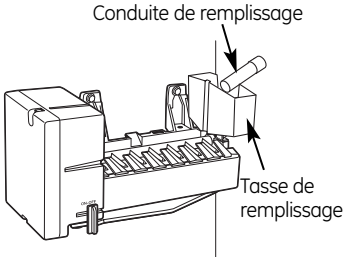
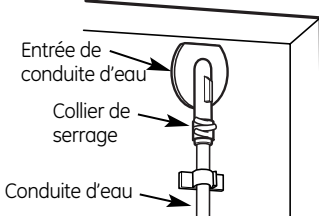

Liste de vérifications préventives
Économisez votre temps et votre argent! Consultez le tableau suivante; vous éviterez peut-être d'appeler un réparateur.

Votre problème	Causes possibles	Solutions
<p>La machine à glaçons automatique ne fonctionne pas/ produit pas de glaçons</p>	<p>Le compartiment congélation est trop chaud.</p>	<ul style="list-style-type: none"> Après avoir installé l'ensemble, attendez 24 heures que le réfrigérateur soit complètement refroidi. Quand le compartiment est froid, la machine à glaçons se met à produire des glaçons.
	<p>La machine à glaçons n'est pas en marche.</p>	<ul style="list-style-type: none"> Mettez le commutateur de marche en position ON (marche).
<p>La machine à glaçons n'est pas bien branchée.</p>		<ul style="list-style-type: none"> Si vous utilisez un adaptateur de cordon d'alimentation, assurez-vous qu'il est bien branché. Veillez aussi à ce que la fiche du cordon d'alimentation de la machine à glaçons est bien insérée dans la prise. Consultez <i>Branchement de la machine à glaçons</i>.
	<p>La conduite d'eau est coudée.</p>	<ul style="list-style-type: none"> Assurez-vous que la conduite d'eau en matière plastique qui va du robinet à l'entrée de conduite d'eau de la machine ne soit pas coudée. Consultez <i>Branchement de la conduite d'eau</i>. Un coude dans la conduite d'eau réduit la circulation dans la conduite d'eau.
<p>L'alimentation d'eau est fermée ou non branchée.</p>		<ul style="list-style-type: none"> Après avoir installé l'ensemble, assurez-vous que l'alimentation d'eau de la maison au réfrigérateur soit bien ouverte.
<p>L'entassement des glaçons dans le bac à glaçons occasionne un arrêt de la machine à glaçons.</p>		<ul style="list-style-type: none"> Égalisez les glaçons à la main.
<p>Le robinet d'eau n'est pas bien branché.</p>		<ul style="list-style-type: none"> Assurez-vous que l'adaptateur du fil du robinet soit complètement branché dans le connecteur mâle et les contacts sur le robinet d'eau. Consultez <i>Attachement du robinet d'eau</i>.

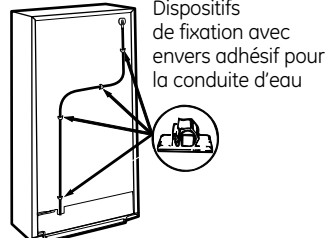
Votre problème	Causes possibles	Solutions
<p>L'eau fuit autour de la tasse de remplissage</p>	<p>Il y a de la mousse dans la tasse de remplissage résultant de l'installation de la conduite de remplissage.</p>	<ul style="list-style-type: none"> • Si vous avez installé la conduite de remplissage en la faisant glisser par l'arrière du réfrigérateur, vous pouvez avoir entraîné des morceaux de mousse en le poussant. Cette mousse gênera la circulation de l'eau dans la tasse de remplissage. Vérifiez la tasse et assurez-vous qu'il n'y ait pas de morceaux de mousse. 
	<p>La conduite de remplissage ne repose pas bien dans la tasse de remplissage.</p>	<ul style="list-style-type: none"> • Vérifiez que la conduite de remplissage soit bien fincée dans l'ouverture de la tasse de remplissage. Consultez <i>Montez la machine à glaçons</i>. 
<p>L'eau fuit derrière le réfrigérateur</p>	<p>L'alimentation d'eau de la maison n'est pas bien branchée au robinet d'eau.</p>	<ul style="list-style-type: none"> • Vérifiez que l'alimentation d'eau soit bien branchée au robinet d'eau. Consultez <i>Instructions pour l'installation de la conduite d'eau</i>.
	<p>La conduite d'eau n'est pas bien branchée à l'entrée de conduite d'eau.</p>	<ul style="list-style-type: none"> • Vérifiez que la conduite d'eau en matière plastique qui va du robinet à l'entrée de conduite d'eau soit bien fixée par le collier de serrage. Consultez <i>Branchement de la conduite d'eau</i>. 
<p>La formation de glaçons est lente/ Le compartiment congélateur n'est pas suffisamment froid</p>	<p>La porte est restée ouverte.</p>	<ul style="list-style-type: none"> • Vérifiez qu'un paquet de nourriture n'empêche pas une bonne fermeture de la porte.
	<p>Le bouton de réglage de température est mis à une réglage trop basse.</p>	<ul style="list-style-type: none"> • Consultez <i>Bouton de réglage de température</i>.
<p>Les glaçons sont trop petits/ La formation de glaçons est lente</p>	<p>Le robinet d'arrêt de l'eau qui relie le réfrigérateur à la canalisation d'alimentation d'eau peut être bouché.</p>	<ul style="list-style-type: none"> • Nous recommandons de percer un trou de 1/4 po dans la conduite d'eau pour brancher le robinet d'arrêt d'eau. Si vous ne percez pas un trou de 1/4 po, vous pouvez occasionner une réduction dans la production de glaçons ou dans la taille des glaçons produits. Voir <i>Installation de la conduite d'eau</i>. 
	<p>La conduite d'eau est coudée.</p>	<ul style="list-style-type: none"> • Vérifiez que la conduite d'eau en matière plastique qui va du robinet à l'entrée de conduite d'eau ne soit pas coudée. Consultez <i>Branchement de la conduite d'eau</i>. Un coude réduira la circulation à la machine à glaçons. 

Avant d'appeler un réparateur...



Liste de vérifications préventives
Économisez votre temps et votre argent! Consultez
le tableau suivante; vous éviterez peut-être d'appeler
un réparateur.

Votre problème	Causes possibles	Solutions
Les glaçons ont une odeur ou un goût	Le bac à glaçons doit être nettoyé.	• Videz et lavez le bac à glaçons. Jetez les vieux glaçons.
	Les aliments donnent de l'odeur ou du goût aux glaçons.	• Emballez bien les aliments.
	L'intérieur du réfrigérateur a besoin d'être nettoyé.	• Consultez <i>Soins et nettoyage de votre réfrigérateur</i> .
Il y a un bourdonnement fréquent	C'est normal.	• Pendant le fonctionnement normal du réfrigérateur, le robinet d'eau bourdonne quand la machine à glaçons se remplit d'eau.

Instructions d'installation

IM-4A Trousse de machine à glaçons

Vous avez des questions? Au Canada, appelez au numéro 1.800.561.3344 ou visitez notre site Web à l'adresse electromenagersge.ca

AVANT DE COMMENCER

Lisez ces instructions complètement et attentivement.

- **IMPORTANT** – Conservez ces instructions pour votre inspecteur local.
- **IMPORTANT** – Observez tous les codes et les ordonnances en vigueur.
- **Note à l'installateur** – Assurez-vous de laisser ces instructions au consommateur.
- **Note au consommateur** – Conservez ces instructions pour références futures.
- **Niveau de compétence** – L'installation de cet appareil électroménager nécessite des compétences mécaniques et électriques de base.
- **Durée requise pour l'installation** – 20–60 minutes
- L'installateur est responsable d'une bonne installation.
- Toute panne de l'appareil due à une mauvaise installation est exclue de la garantie.

QUELLES INSTRUCTIONS DEVEZ-VOUS SUIVRE?

Consultez l'étiquette placée à l'arrière de votre réfrigérateur. Elle vous dira si vous devez utiliser les instructions

L M N P Q R ou **S**

Vous trouverez pages 52 à 84 sept Instructions d'installation différentes.

L'installation de votre machine à glaçon dépend de votre modèle de réfrigérateur.

REPLACEZ-VOUS UNE MACHINE À GLAÇONS EXISTANTE PAR CETTE TROUSSE?

Il est important que vous utilisiez le robinet d'eau et la rallonge de conduite qui sont contenus dans cette trousse, même si votre réfrigérateur a déjà un robinet d'eau et une rallonge déjà installés.

Le vieux robinet peut occasionner une alimentation d'eau insuffisante pour un bon remplissage de la machine à glaçons et cela risque de provoquer des dommages.

La rallonge de conduite d'eau doit être d'une longueur différente que celle qui existe, pour permettre une bonne alimentation d'eau. Coupez la conduite à la longueur indiquée pour votre modèle de réfrigérateur.

DOMMAGES – EXPÉDITION/INSTALLATION

- **Si votre appareil a été endommagé pendant son expédition**, renvoyez-le au magasin où vous l'avez acheté. Il le réparera ou le remplacera.
- **Si c'est le client qui a endommagé votre appareil**, il est responsable de sa réparation ou de son remplacement.
- **Si c'est l'installateur (autre que le client) qui a endommagé l'appareil**, c'est l'accord qui lie l'installateur au client qui détermine celui qui est responsable de la réparation ou du remplacement.

Instructions d'installation

CONTENU DE LA TROUSSE IM-4A

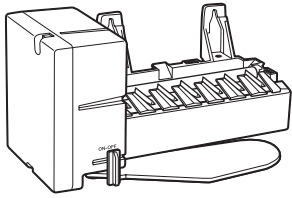

- ① Machine à glaçons
(L'aspect peut varier)



- ② Manuel du propriétaire et
instructions d'installation

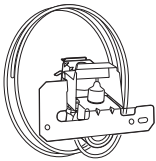

- ③ Ensemble de robinet
et de conduite d'eau



- ④ Dispositifs de fixation de
conduite d'eau avec envers
adhésif, pour attacher
la conduite d'eau en matière
plastique (4)



- ⑤ Vis à tête hexagonale pour
collier de serrage de conduite
d'eau



- ⑥ Collier de serrage
de conduite d'eau (collier
de serrage), pour
la conduite d'alimentation
d'eau de la maison



- ⑦ Étiquette de garantie



- ⑧ Rallonge de conduite
d'alimentation
(diam : 3/4 po)

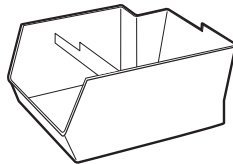

- ⑨ Bac de glaçons



- ⑩ Vis à tête hexagonale,
pour attacher le robinet
d'eau



- ⑪ Vis à tête
Phillips, pour monter
la machine à glaçons (2)

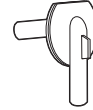

- ⑫ Entrée de conduite
d'eau



- ⑬ Conduite
d'alimentation
(diam : 5/8 po)



- ⑭ Conduite
d'alimentation garnie
du revêtement
(diam : 5/8 po)

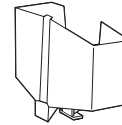

- ⑮ Récipient de
remplissage
de la machine à
glaçons (montage
de côté)



- ⑯ Collier de serrage



- ⑰ Couvercle d'entrée
de conduite d'eau



- ⑱ Vis à tête hexagonale (2)
pour le couvercle d'entrée
de conduite d'eau

Instructions d'installation

Liste de pièces

Utilisez avec les Instructions d'installation :

	L	M	N	P	Q	R	S
1 Machine à glaçons	X	X	X	X	X	X	X
2 Manuel du propriétaire et instructions d'installation	X	X	X	X	X	X	X
3 Ensemble de robinet et de conduite d'eau	X	X	X	X	X	X	X
4 Dispositifs de fixation de conduite d'eau avec envers adhésif	X	X	X	X	X	X	X
5 Vis à tête hexagonale pour collier de serrage de conduite d'eau		X	X	X	X	X	X
6 Collier de serrage de conduite d'eau (collier de serrage)	X	X	X	X	X	X	X
7 Étiquette de garantie	X	X	X	X	X	X	X
8 Rallonge de conduite d'alimentation (diam. : 3/4 po)	X	X					
9 Bac de glaçons	X	X	X	X	X		
10 Vis à tête hexagonale	X	X	X	X	X	X	X
11 Vis à tête Phillips (2)			X	X		X	X
12 Entrée de conduite d'eau		X	X	X	X	X	X
13 Conduite d'alimentation (diam. : 5/8 po)		X		X	X	X	
14 Conduite d'alimentation garnie du revêtement (diam. : 5/8 po)			X				
15 Récipient de remplissage de la machine à glaçons (montage de côté)	X	X	X	X	X	X	X
16 Collier de serrage	X	X	X	X	X	X	X
17 Couvercle d'entrée de conduite d'eau			X				
18 Vis à tête hexagonale (2) pour le couvercle d'entrée de conduite d'eau			X				

Instructions d'installation

INSTRUCTIONS D'INSTALLATION DE LA MACHINE À GLAÇONS **L**

Est-ce que ce sont les bonnes instructions pour votre modèle? Suivez les instructions d'installation indiquées sur l'étiquette placée à l'arrière de votre réfrigérateur — **L M N P Q R** ou **S**

AVANT DE COMMENCER

Lisez soigneusement chaque étape avant de commencer.

• MISE EN GARDE –

Débranchez le réfrigérateur. Pour éliminer tout danger de secousse électrique pendant l'installation, vous devez débrancher la fiche de votre réfrigérateur de sa prise électrique murale.



2 PRÉPAREZ VOTRE INSTALLATION

- Enlevez le grand capuchon blanc de la paroi arrière du compartiment congélation et jetez-le.
- Enlevez le couvercle de la prise avec un tournevis à lame plate.



OUTILS NÉCESSAIRES



Tournevis à lame plate et Phillips



Pincés



Couteau aiguisé



Tourne-écrous de 1/4 po ou clé anglaise

3 INSTALLEZ LA CONDUITE D'ALIMENTATION D'EAU

- Coupez la rallonge de conduite d'alimentation (8) à la longueur **L** (consultez le gabarit **L**, page 89) avec un couteau aiguisé ou une simple lame de rasoir et la faites glisser complètement au dessus de la conduite d'alimentation d'eau jusqu'au s'arrêt.

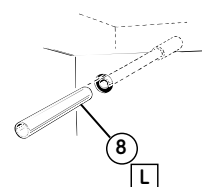

1 ENLEVEZ LA CLAYETTE DU PLATEAU À GLAÇONS

- Enlevez les deux vis qui fixent le plateau à glaçons à la paroi de côté du compartiment congélation. Enlevez le plateau.
- Remettez en place les vis dans les deux trous, sans les visser complètement, mais jusqu'à ce que les têtes de vis sortent d'environ 13 mm (1/2 po) de la paroi de côté du compartiment congélation.

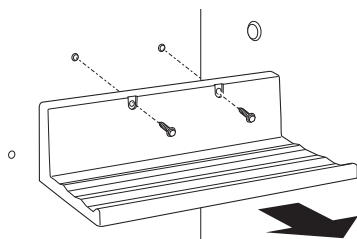

Instructions d'installation

4 METTEZ LE COMMUTATEUR DE MARCHE EN POSITION OFF (arrêt)

Mettez le **commutateur de marche de la machine à glaçons** en position **OFF** (arrêt). Laissez le commutateur de marche en position **OFF** (arrêt) tant que vous n'avez pas branché le réfrigérateur à l'alimentation d'eau, pour éviter toute mise en marche prématurée.

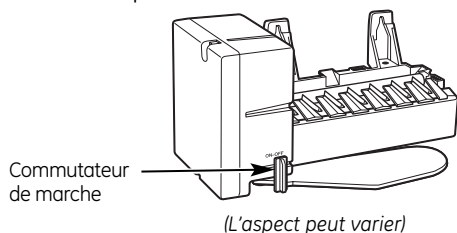

6 BRANCHEZ LA MACHINE À GLAÇONS

Insérez la **fiche de cordon d'alimentation électrique de la machine à glaçons** dans la prise située sur la paroi arrière, en vous assurant de mettre les bonnes broches dans les bons trous. Pressez fort la fiche dans la prise. Fixez la fiche en place en agrafant les dispositifs de retenue des deux côtés de la fiche. Assurez-vous que les dispositifs de retenue soient fixés en place. Assurez-vous que le cordon d'alimentation soit toujours sur le crochet de la machine à glaçons.

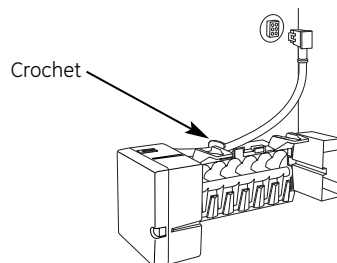

5 INSTALLEZ LE RÉCIPIENT DE REMPLISSAGE

Installez le **réceptacle de remplissage de la machine à glaçons** (montage de côté) (15) dans la machine à glaçons comme l'indique la figure.

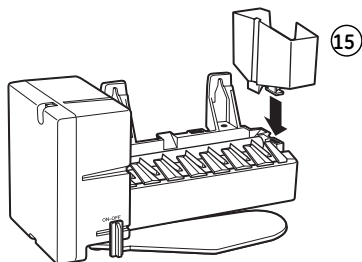

Instructions d'installation

7 MONTEZ LA MACHINE À GLAÇONS

- Soulevez la machine à glaçons de manière à ce que la **rallonge de conduite d'alimentation** (8) entre dans **l'ouverture du récipient de remplissage** (C). Accrochez la machine à glaçons aux **deux vis de montage** (A).

Assurez-vous bien que :

- Le **cordon d'alimentation électrique** soit toujours bien fixé à la prise.
- La **rallonge de conduite d'alimentation** (8) se trouve toujours bien dans l'ouverture du récipient de remplissage (vérifiez à l'arrière du réfrigérateur que la conduite d'alimentation d'eau n'ait pas été poussée à l'extérieur du réfrigérateur).
- Les vis de montage se trouvent dans la position supérieure des fentes de montage.
- La machine à glaçons est bien horizontale.

SERREZ ALORS FORT LES VIS DE MONTAGE DE LA MACHINE À GLAÇONS.

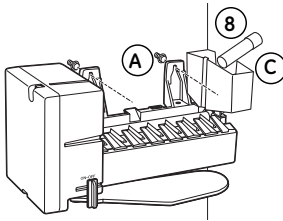

9 COLLEZ L'ÉTIQUETTE DE GARANTIE

Vous trouverez dans cette trousse une **étiquette** (7), sur laquelle vous devez noter la date de l'installation, à des fins de garantie. Collez-la à l'arrière du réfrigérateur.

10 CONSERVEZ CE MANUEL

La garantie de la machine à glaçons est imprimée sur ce Manuel. Conservez ce Manuel avec votre Manuel du propriétaire du réfrigérateur.

Vous avez maintenant terminé d'installer votre machine à glaçons à l'intérieur de votre compartiment congélation. Passez à la section *L'ensemble de robinet d'eau*.

8 INSTALLEZ LE BAC À GLAÇONS

Mettez le **bac à glaçons** (9) en place sous la machine à glaçons.

Assurez-vous que le commutateur de marche de la machine à glaçons soit en position **OFF** (arrêt).

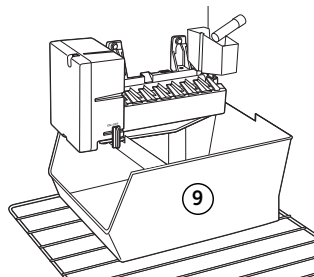

Instructions d'installation

INSTRUCTIONS D'INSTALLATION DE L'ENSEMBLE DE ROBINET D'EAU **L**

Est-ce que ce sont les bonnes instructions pour votre modèle? Suivez les instructions d'installation indiquées sur l'étiquette placée à l'arrière de votre réfrigérateur – **L M N P Q R** ou **S**

AVANT DE COMMENCER

Lisez soigneusement chaque étape avant de commencer.

• MISE EN GARDE –

Débranchez le réfrigérateur. Pour éliminer tout danger de secousse électrique pendant l'installation, vous devez débrancher la fiche de votre réfrigérateur de sa prise électrique murale.



OUTILS NÉCESSAIRES



Tournevis à lame plate et Phillips



Pinces



Couteau aiguisé



Tourne-écrous de 5/16 po et de 1/4 po

1 ENLEVEZ LE COUVERCLE

Enlevez la/les vis qui tient/tiennent le couvercle de compartiment du compresseur en bas de l'arrière du réfrigérateur.

Pliez le couvercle vers l'arrière pour avoir accès au compartiment.

Assurez-vous de conserver les vis, car vous devrez remettre en place le couvercle pour assurer le bon fonctionnement de votre réfrigérateur.

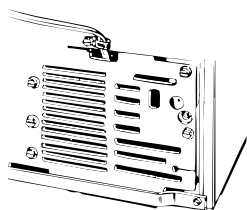

2 FIXEZ LE ROBINET D'EAU

- Trouvez la **prise du connecteur femelle (C)** qui est fixée à l'armoire du réfrigérateur par une agrafe en métal ou en matière plastique. Enlevez l'agrafe en enlevant la vis.

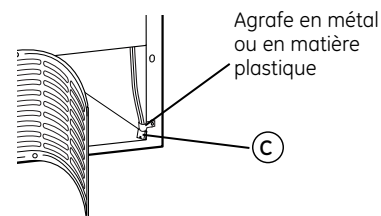

- Branchez le **connecteur femelle (C)** aux **contacts mâles du robinet d'eau (3)**. Les fils correspondent indifféremment à l'un ou l'autre contact.

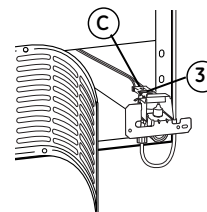

- Fixez le robinet d'eau à l'armoire de réfrigérateur en vissant la **vis à tête hexagonale (10)** de la trousse dans le trou du pied de l'armoire du réfrigérateur.

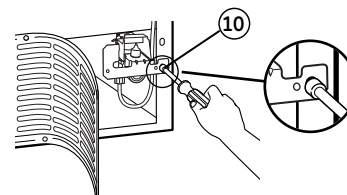

Instructions d'installation

3 BRANCHEZ LA CONDUITE D'EAU À L'ENTRÉE DE CONDUITE EXISTANTE

- Serrez les extrémités du **collier de serrage** (16) de la trousse avec des pinces et faites glisser le collier de serrage sur l'entrée, située en haut et à droite du réfrigérateur.
- Tout en serrant toujours le collier de serrage, insérez l'extrémité libre de la **conduite d'eau** (3) dans l'entrée, aussi loin que possible.
- Faites ensuite glisser le collier de serrage vers le bas pour bien mettre en place la conduite d'eau.
- À l'aide de l'un des **dispositifs de fixation avec envers adhésif** (4), fixez la conduite d'eau à l'arrière du réfrigérateur à environ 12 mm (1/2 po) en dessous de l'entrée.

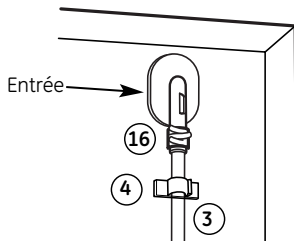

4 MONTEZ LE COLLIER DE SERRAGE DE LA CONDUITE D'EAU

- Fixez le **collier de serrage de la conduite d'eau en métal** (6) au réfrigérateur. Vissez l'une des vis, enlevée pendant la première étape, dans le rebord de l'armoire du réfrigérateur en la faisant passer à travers le collier de serrage et le trou du couvercle du compresseur.
- Vous devez utiliser ce collier de serrage sur la conduite d'eau de la maison (consultez Instructions d'installation de la conduite d'eau). Vous ne pouvez pas l'utiliser sur la conduite d'eau allant du robinet d'eau jusqu'à l'entrée.

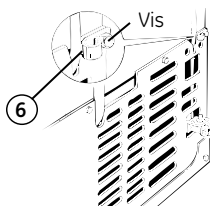

5 PLACEZ LA CONDUITE D'EAU ET FIXEZ-LA AU RÉFRIGÉRATEUR

- Attachez la conduite d'eau en matière plastique à l'arrière du réfrigérateur avec **les dispositifs de fixation avec envers adhésif restants** (4) en espaçant les dispositifs de fixation comme l'indique la figure pour bien aligner la conduite.

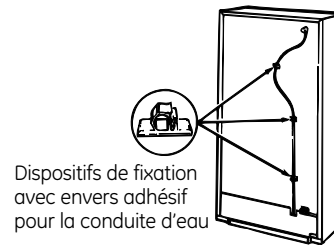

6 UNE FOIS LE ROBINET D'EAU INSTALLÉ

Consultez *Instructions d'installation de la conduite d'eau* pour brancher à l'alimentation d'eau de la maison. Après avoir terminé de brancher la conduite d'eau, mettez le **commutateur de marche de la machine à glaçons** en position **ON** (marche).

Le cycle de formation des glaçons ne commence que lorsque la machine à glaçons et le compartiment congélation atteignent leur température de fonctionnement. La formation de glaçons commence alors automatiquement.

Instructions d'installation

INSTRUCTIONS D'INSTALLATION DE LA MACHINE À GLAÇONS **M**

Est-ce que ce sont les bonnes instructions pour votre modèle? Suivez les instructions d'installation indiquées sur l'étiquette placée à l'arrière de votre réfrigérateur – **L M N P Q R** ou **S**

AVANT DE COMMENCER

Lisez soigneusement chaque étape avant de commencer.

• MISE EN GARDE –

Débranchez le réfrigérateur. Pour éliminer tout danger de secousse électrique pendant l'installation, vous devez débrancher la fiche de votre réfrigérateur de sa prise électrique murale.



OUTILS NÉCESSAIRES



Tournevis à lame plate et Phillips



Pincettes



Couteau aiguisé

1 DEPLACEZ L'ÉTAGÈRE DU CONGELATEUR

Pour les modèles avec deux boutons de réglage de température (compartiment réfrigération et compartiment congélation) :

- Assurez-vous que l'étagère du congélateur soit en la position la plus bas.

2 ENLEVEZ LE CAPUCHON BLANC ET COUVERCLE DE LA PRISE ÉLECTRIQUE

- Enlevez, à l'aide d'un tournevis à lame plate, le couvercle de la prise électrique situé à gauche ou à l'arrière de la paroi du compartiment congélation, près du haut.
- Enlevez et jetez le capuchon blanc situé dans le coin en haut à gauche de la paroi du compartiment congélateur.

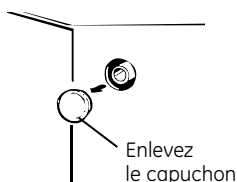
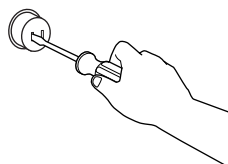

Enlevez le capuchon

3 COUPEZ LA CONDUITE L'ALIMENTATION

- Avancez à l'étape 5, si derrière votre réfrigérateur vous avez un raccord d'arrivée de conduite d'eau.
- Coupez la **conduite d'alimentation** (13) à la longueur **M** (consultez les gabarits **M**, page 89) avec un couteau aiguisé ou une simple lame de rasoir.



4 INSTALLEZ LA CONDUITE D'ALIMENTATION

- Faites glisser la **conduite d'alimentation** (13) dans l'**entrée de conduite d'eau** (12).



- À l'arrière du réfrigérateur, enlevez l'étiquette ou le capuchon (selon le modèle). Du côté de la conduite de l'**entrée de conduite d'eau** (12), vous trouverez un endos adhésif. Enlevez cet endos adhésif et faites glisser la conduite dans le trou situé près du haut derrière le réfrigérateur. Pressez fort sur le raccord pour bien le fixer au réfrigérateur.

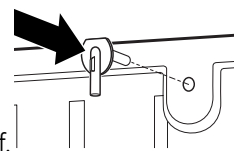

5 PRÉPAREZ VOTRE INSTALLATION

Dans le compartiment du congélation, desserrez les deux **vis de montage** (B), sans les dévisser complètement. Si votre modèle n'a pas de vis déjà dans la paroi du compartiment congélation, trouvez deux capuchons. Enlevez les capuchons et insérez deux **vis à tête Phillips** (11). Les vis doivent sortir d'environ 13 mm (1/2 po) de la paroi du compartiment congélation.

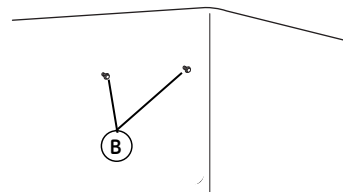

Instructions d'installation

6 INSTALLEZ LA RALLONGE DE CONDUITE D'ALIMENTATION D'EAU

Pour les modèles avec un seul bouton de réglage de température (compartiment réfrigération) :

- Coupez la rallonge de conduite d'alimentation d'eau (8) à la longueur **M** (consultez le gabarit **M**, page 89) avec un couteau aiguisé ou une simple lame de rasoir et faites-la glisser dans la conduite d'alimentation d'eau jusqu'à ce qu'elle s'arrête.

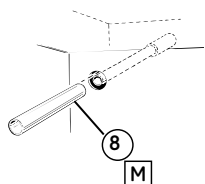

7 METTEZ LE COMMUTATEUR DE MARCHE EN POSITION OFF (arrêt)

Mettez le **commutateur de marche de la machine à glaçons** en position **OFF** (arrêt). Laissez le commutateur de marche en position **OFF** (arrêt) tant que vous n'avez pas branché le réfrigérateur à l'alimentation d'eau, pour éviter toute mise en marche prématurée.

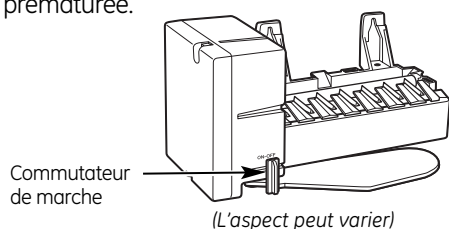

8 INSTALLEZ LE RÉCIPIENT DE REMPLISSAGE DE LA MACHINE À GLAÇONS

Installez le **réceptacle de remplissage de la machine à glaçons** (montage de côté) (15) dans la machine à glaçons comme l'indique la figure.

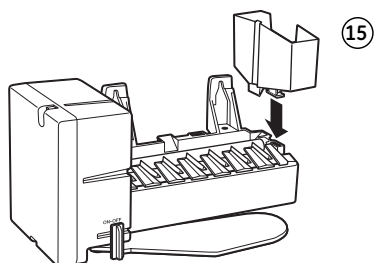

9 BRANCHEZ LA MACHINE À GLAÇONS

En tenant la machine à glaçons en place, insérez la **fiche de cordon d'alimentation électrique de la machine à glaçons** dans la prise située sur la paroi de côté ou paroi arrière (selon le modèle), en vous assurant de mettre les bonnes broches dans les bons trous. Pressez fort la fiche dans la prise. Fixez la fiche en place en agrafant les dispositifs de retenue des deux côtés de la fiche. Assurez-vous que les dispositifs de retenue soient fixés en place. Assurez-vous que le cordon d'alimentation soit toujours sur le crochet de la machine à glaçons.

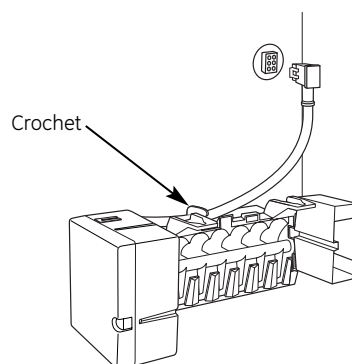

Instructions d'installation

10 MONTEZ LA MACHINE À GLAÇONS

- Soulevez la machine à glaçons de manière à ce que la **conduite d'alimentation** (13) ou la **rallonge de conduite d'alimentation d'eau** (8) (selon le modèle) entre dans l'**ouverture du récipient de remplissage** (D). Accrochez la machine à glaçons aux **deux vis de montage** (B).

Assurez-vous bien que :

- Le **cordon d'alimentation électrique** soit toujours bien fixé à la prise.
- La **conduite d'alimentation** (13) ou la **rallonge de conduite d'alimentation d'eau** (8) se trouve toujours bien dans l'ouverture du récipient de remplissage à l'arrière de la machine à glaçons (vérifiez à l'arrière du réfrigérateur que la conduite d'alimentation d'eau n'ait pas été poussée à l'extérieur du réfrigérateur).
- Les vis de montage se trouvent dans la position supérieure des fentes de montage.
- La machine à glaçons est bien horizontale.

SERREZ ALORS FORT LES VIS DE MONTAGE DE LA MACHINE À GLAÇONS.

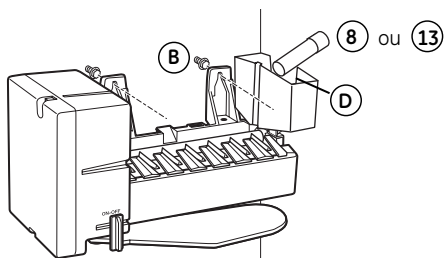

11 INSTALLEZ LE BAC À GLAÇONS

Mettez le **bac à glaçons** (9) sous la machine à glaçons. Assurez-vous que le commutateur de marche de la machine à glaçons soit en position **OFF** (arrêt).

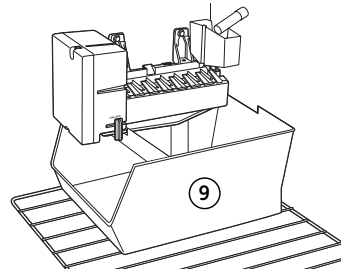

12 COLLEZ L'ÉTIQUETTE DE GARANTIE

Vous trouverez dans cette trousse une **étiquette** (7), sur laquelle vous devez noter la date de l'installation, à des fins de garantie. Collez-la à l'arrière du réfrigérateur.

13 CONSERVEZ CE MANUEL

La **garantie de la machine à glaçons** est imprimée sur ce Manuel. Conservez ce Manuel avec votre Manuel du propriétaire du réfrigérateur.

Vous avez maintenant terminé d'installer votre machine à glaçons à l'intérieur de votre compartiment congélation. Passez à la section *L'ensemble de robinet d'eau*.

Instructions d'installation

INSTRUCTIONS D'INSTALLATION DE L'ENSEMBLE DE ROBINET D'EAU **M**

Est-ce que ce sont les bonnes instructions pour votre modèle? Suivez les instructions d'installation indiquées sur l'étiquette placée à l'arrière de votre réfrigérateur – **L M N P Q R** ou **S**

AVANT DE COMMENCER

Lisez soigneusement chaque étape avant de commencer.

• MISE EN GARDE –

Débranchez le réfrigérateur. Pour éliminer tout danger de secousse électrique pendant l'installation, vous devez débrancher la fiche de votre réfrigérateur de sa prise électrique murale.



OUTILS NÉCESSAIRES



Tournevis à lame plate et Phillips



Pinces



Couteau aiguisé



Tourne-écrous de 5/16 po et de 1/4 po

1 ENLEVEZ LE COUVERCLE

Enlevez le couvercle du compartiment du compresseur. Pour y arriver, vous devrez enlever les vis qui fixent le couvercle à l'arrière de l'armoire du réfrigérateur.

Assurez-vous de conserver les vis, car vous devrez remettre en place le couvercle pour assurer le bon fonctionnement de votre réfrigérateur.

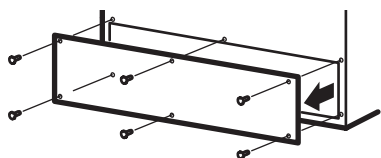

2 FIXEZ LE ROBINET D'EAU

- Trouvez la prise du connecteur femelle. Branchez le **connecteur femelle (C)** aux **contacts mâles du robinet d'eau (3)**. Les fils correspondent indifféremment à l'un ou l'autre contact.

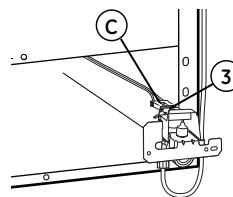

Pour les modèles avec un seul bouton de réglage de température (compartiment réfrigération) :

- Fixez le robinet d'eau à l'armoire de réfrigérateur en vissant la **vis à tête hexagonale (10)** de la trousse dans le trou du pied de l'armoire du réfrigérateur.

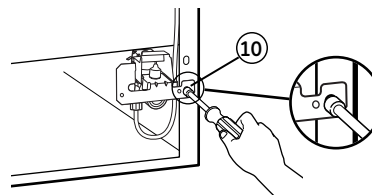

Pour les modèles avec deux boutons de réglage de température (compartiment réfrigération et compartiment congélation) :

- Fixez le robinet d'eau au support situé à l'intérieur du compartiment du compresseur à l'aide des deux vis qui se trouvent déjà dans le support.

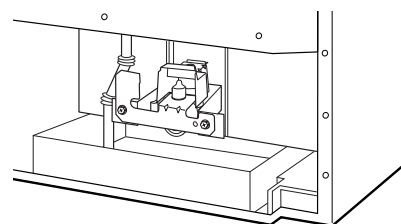

Instructions d'installation

3 BRANCHEZ LA CONDUITE D'EAU À L'ENTRÉE DE CONDUITE

- Serrez les extrémités du **collier de serrage** (16) de la trousse avec des pinces et faites glisser le collier de serrage sur l'entrée, située en haut et à droite du réfrigérateur.
- Tout en serrant toujours le collier de serrage, insérez l'extrémité libre de la **conduite d'eau** (3) dans l'entrée, aussi loin que possible.
- Faites ensuite glisser le collier de serrage vers le bas pour bien mettre en place la conduite d'eau.
- À l'aide de l'un des **dispositifs de fixation avec envers adhésif** (4), fixez la conduite d'eau à l'arrière du réfrigérateur à environ 12 mm (1/2 po) en dessous de l'entrée.

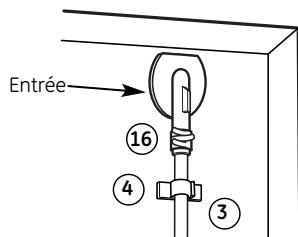

4 MONTEZ LE COLLIER DE SERRAGE DE LA CONDUITE D'EAU

- Fixez le **collier de serrage de la conduite d'eau en métal** (6) au réfrigérateur. Vissez la **vis** (5) de la trousse, en la faisant passer à travers le **collier de serrage** (6), dans l'indentation à l'arrière de l'armoire du réfrigérateur.
- Vous devez utiliser ce collier de serrage en métal sur la conduite d'eau de la maison (consultez Instructions d'installation de la conduite d'eau). Vous ne pouvez pas l'utiliser sur la conduite allant du robinet d'eau jusqu'à l'entrée.

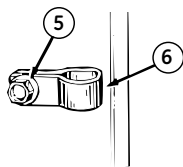

5 PLACEZ LA CONDUITE D'EAU ET FIXEZ-LA AU RÉFRIGÉRATEUR

- Placez la conduite d'eau en matière plastique le long de l'arrière du réfrigérateur avec les **dispositifs de fixation avec envers adhésif** (4), en espaçant les dispositifs de fixation comme l'indique la figure pour empêcher la conduite d'être lâche.

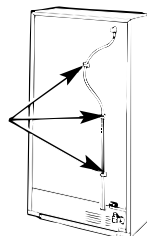

Modèles avec un seul bouton de réglage de température (compartment réfrigération)

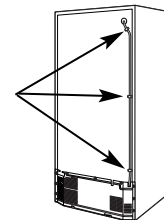

Modèles avec deux boutons de réglage de température (compartment réfrigération et compartment congélation)



Dispositifs de fixation avec envers adhésif pour la conduite d'eau

6 UNE FOIS LE ROBINET D'EAU INSTALLÉ

Consultez *Instructions d'installation de la conduite d'eau* pour brancher à l'alimentation d'eau de la maison. Après avoir terminé de brancher la conduite d'eau, mettez le commutateur de marche de la machine à glaçons en position **ON** (marche).

Le cycle de formation des glaçons ne commence que lorsque la machine à glaçons et le compartiment congélation atteignent leur température de fonctionnement. La formation de glaçons commence alors automatiquement.

Instructions d'installation

INSTRUCTIONS D'INSTALLATION DE LA MACHINE À GLAÇONS **N**

Est-ce que ce sont les bonnes instructions pour votre modèle? Suivez les instructions d'installation indiquées sur l'étiquette placée à l'arrière de votre réfrigérateur – **L M N P Q R** ou **S**

AVANT DE COMMENCER

Lisez soigneusement chaque étape avant de commencer.

• MISE EN GARDE –

Débranchez le réfrigérateur. Pour éliminer tout danger de secousse électrique pendant l'installation, vous devez débrancher la fiche de votre réfrigérateur de sa prise électrique murale.



OUTILS NÉCESSAIRES



Tournevis à lame plate et Phillips



Pincés



Couteau aiguisé

1 ENLEVEZ LA CLAYETTE DU PLATEAU À GLAÇONS

- Enlevez les deux vis qui fixent le plateau à glaçons à la paroi de côté du compartiment congélation. Enlevez le plateau à glaçons.

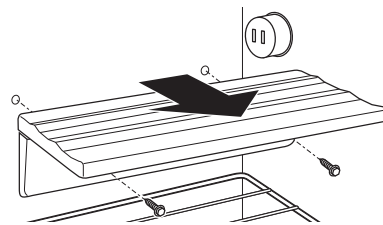

- Il y a deux capuchons blancs au dessus des trous de vis. Enlevez ces capuchons et fixez-les dans les deux trous de vis qui étaient utilisés pour tenir la clayette du plateau à glaçons.
- Mettez **deux vis à tête Phillips (11)** dans les trous dans lesquels se trouvaient les capuchons, mais sans les visser complètement. Les vis doivent sortir d'environ 13 mm (1/2 po) de la paroi de côté du compartiment congélation.

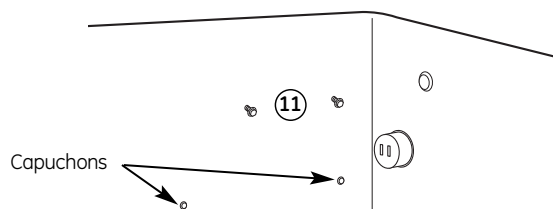

2 PRÉPAREZ VOTRE INSTALLATION

- Enlevez le grand capuchon blanc de la paroi arrière du compartiment congélation et jetez-le. Tirez le capuchon gris isolant et enlevez tout déchet.
- Enlevez le couvercle de la prise avec un tournevis à lame plate.

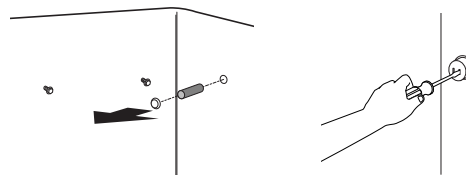

Instructions d'installation

3 INSTALLEZ LA CONDUITE D'ALIMENTATION

- Faites glisser la **conduite d'alimentation garnie du revêtement d'eau** (14) dans l'**entrée de conduite d'eau** (12) en vous assurant de bien orienter vers le haut l'extrémité ouverte de la conduite d'alimentation.

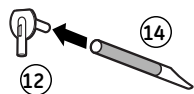

- À l'arrière du réfrigérateur, du côté de la conduite de l'**entrée de conduite d'eau** (12), vous trouverez un endos adhésif. Enlevez cet endos adhésif et faites glisser la conduite dans le trou situé près du haut derrière le réfrigérateur. Pressez fort sur le raccord pour bien le fixer au réfrigérateur.

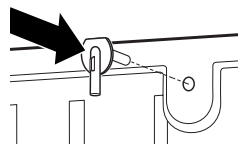

- Installez le **couvercle d'entrée de conduite d'eau** (17) sur l'entrée de conduite d'eau. Fixez le couvercle à l'aide de **deux vis à tête hexagonale** (18).

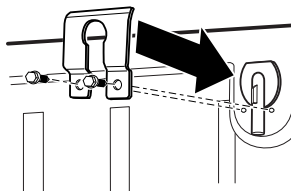

5 INSTALLEZ LE RÉCIPIENT DE REMPLISSAGE DE LA MACHINE À GLAÇONS

Installez le **réceptacle de remplissage** (montage de côté) (15) dans la machine à glaçons comme l'indique la figure.

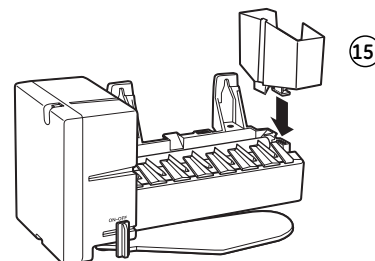

4 METTEZ LE COMMUTATEUR DE MARCHE EN POSITION OFF (arrêt)

Mettez le **commutateur de marche de la machine à glaçons** en position **OFF** (arrêt). Laissez le commutateur de marche en position **OFF** (arrêt) tant que vous n'avez pas branché le réfrigérateur à l'alimentation d'eau, pour éviter toute mise en marche prématurée.

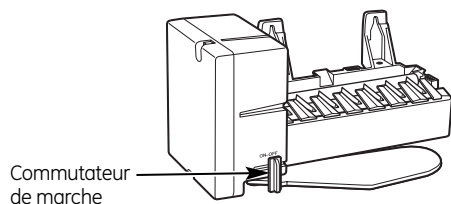

(L'aspect peut varier)

Instructions d'installation

6 BRANCHEZ LA MACHINE À GLAÇONS

En tenant la machine à glaçons en place, insérez la **fiche de cordon d'alimentation électrique de la machine à glaçons** dans la prise située sur la paroi arrière, en vous assurant de mettre les bonnes broches dans les bons trous. Pressez fort la fiche dans la prise. Fixez la fiche en place en agrafant les dispositifs de retenue des deux côtés de la fiche. Assurez-vous que les dispositifs de retenue soient fixés en place. Assurez-vous que le cordon d'alimentation soit toujours sur le crochet de la machine à glaçons.

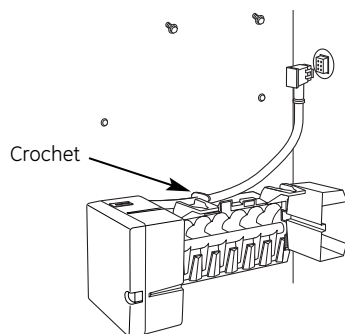

7 MONTEZ LA MACHINE À GLAÇONS

- Soulevez la machine à glaçons de manière à mettre la **conduite d'alimentation d'eau (14)** dans l'**ouverture du récipient de remplissage (15)**. Accrochez la machine à glaçons aux **deux vis de montage (11)**.

Assurez-vous bien que :

- Le **cordon d'alimentation électrique** soit toujours bien fixé à la prise.
- La **conduite d'alimentation (14)** se trouve toujours bien dans l'ouverture du récipient de remplissage. (Vérifiez à l'arrière du réfrigérateur que la conduite d'alimentation d'eau n'ait pas été poussée à l'extérieur du réfrigérateur).
- Les vis de montage se trouvent dans la position supérieure des fentes de montage.
- La machine à glaçons est bien horizontale.

SERREZ ALORS FORT LES VIS DE MONTAGE DE LA MACHINE À GLAÇONS.

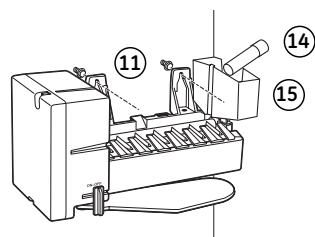

8 INSTALLEZ LE BAC À GLAÇONS

Mettez le **bac à glaçons (9)** sous la machine à glaçons. Assurez-vous que le commutateur de marche de la machine à glaçons soit bien en position **OFF** (arrêt).

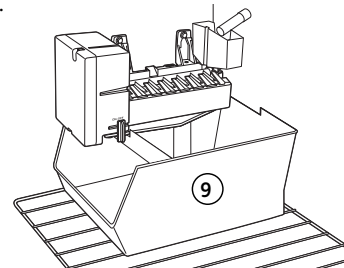

9 COLLEZ L'ÉTIQUETTE DE GARANTIE

Vous trouverez dans cette trousse une **étiquette (7)**, sur laquelle vous devez noter la date de l'installation, à des fins de garantie. Collez-la à l'arrière du réfrigérateur.

10 CONSERVEZ CE MANUEL

La garantie de la machine à glaçons est imprimée sur ce Manuel. Conservez ce Manuel avec votre Manuel du propriétaire du réfrigérateur.

Vous avez maintenant terminé d'installer votre machine à glaçons à l'intérieur de votre compartiment congélation. Passez à la section *L'ensemble de robinet d'eau*.

Instructions d'installation

INSTRUCTIONS D'INSTALLATION DE L'ENSEMBLE DE ROBINET D'EAU **N**

Est-ce que ce sont les bonnes instructions pour votre modèle? Suivez les instructions d'installation indiquées sur l'étiquette placée à l'arrière de votre réfrigérateur — **L M N P Q R** ou **S**

AVANT DE COMMENCER

Lisez soigneusement chaque étape avant de commencer.

• MISE EN GARDE –

Débranchez le réfrigérateur. Pour éliminer tout danger de secousse électrique pendant l'installation, vous devez débrancher la fiche de votre réfrigérateur de sa prise électrique murale.

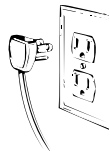

OUTILS NÉCESSAIRES



Tournevis à lame plate et Phillips



Pincés



Couteau aiguisé



Tourne-écrous de 5/16 po et de 1/4 po

1 ENLEVEZ LE COUVERCLE

Utilisez un tourne-écrou de 5/16 po ou une clé anglaise pour enlever le couvercle du compartiment du compresseur. Pour y arriver, vous devrez enlever les six vis qui fixent le couvercle à l'arrière de l'armoire du réfrigérateur.

Assurez-vous de conserver les vis, car vous devrez remettre en place le couvercle pour assurer le bon fonctionnement de votre réfrigérateur.

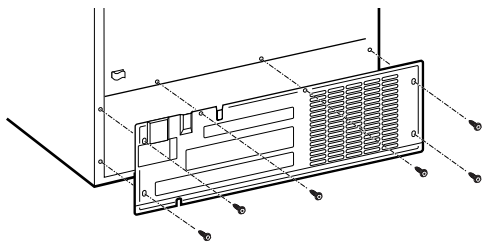

2 FIXEZ LE ROBINET D'EAU

- Trouvez la prise du connecteur femelle. Branchez le **connecteur femelle (C)** aux **contacts mâles du robinet d'eau (3)**. Les fils correspondent indifféremment à l'un ou l'autre contact.

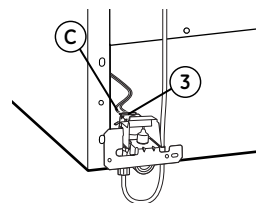

- Fixez le robinet d'eau à l'armoire du réfrigérateur en vissant la **vis à tête hexagonale (10)** de la trousse dans le trou du pied de l'armoire du réfrigérateur.

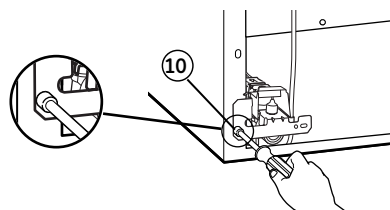

Instructions d'installation

3 BRANCHEZ LA CONDUITE D'EAU À L'ENTRÉE DE CONDUITE

- Serrez les extrémités du **collier de serrage** (16) de la trousse avec des pinces et faites glisser le collier de serrage sur l'entrée, située en haut et à droite du réfrigérateur.
- Tout en serrant toujours le collier de serrage, insérez l'extrémité libre de la **conduite d'eau** (3) dans l'entrée, aussi loin que possible.
- Faites ensuite glisser le collier de serrage vers le bas pour bien mettre en place la conduite d'eau.
- À l'aide de l'un des **dispositifs de fixation avec envers adhésif** (4), fixez la conduite d'eau à l'arrière du réfrigérateur à environ 12 mm (1/2 po) en dessous de l'entrée.

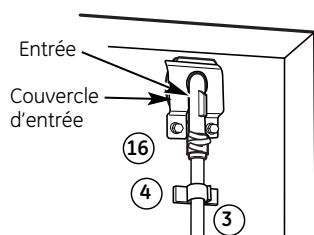

4 MONTEZ LE COLLIER DE SERRAGE DE LA CONDUITE D'EAU

- Fixez le **collier de serrage de la conduite d'eau en métal** (6) de la trousse au réfrigérateur. Vissez la **vis** (5) de la trousse, en la faisant passer à travers le **collier de serrage** (6), dans l'indentation à l'arrière de l'armoire du réfrigérateur.

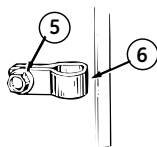

- Vous devez utiliser ce collier de serrage en métal sur la conduite d'eau de la maison (consultez Instructions d'installation de la conduite d'eau). Vous ne pouvez pas l'utiliser sur la conduite allant du robinet d'eau jusqu'à l'entrée.

5 PLACEZ LA CONDUITE D'EAU ET FIXEZ-LA AU RÉFRIGÉRATEUR

- Attachez la conduite d'eau en matière plastique le long de l'arrière du réfrigérateur avec les **dispositifs de fixation avec envers adhésif** (4), en espaçant les dispositifs de fixation comme l'indique la figure pour empêcher la conduite d'être détendue.

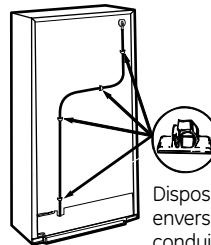

Dispositifs de fixation avec envers adhésif pour la conduite d'eau

6 UNE FOIS LE ROBINET D'EAU INSTALLÉ

Consultez *Instructions d'installation de la conduite d'eau* pour brancher à l'alimentation d'eau de la maison. Après avoir terminé de brancher la conduite d'eau, mettez le **commutateur de marche de la machine à glaçons** en position ON (marche).

Le cycle de formation des glaçons ne commence que lorsque la machine à glaçons et le compartiment congélation atteignent leur température de fonctionnement. La formation de glaçons commence alors automatiquement.

Instructions d'installation

INSTRUCTIONS D'INSTALLATION DE LA MACHINE À GLAÇONS **P**

Est-ce que ce sont les bonnes instructions pour votre modèle? Suivez les instructions d'installation indiquées sur l'étiquette placée à l'arrière de votre réfrigérateur – **L M N P Q R** ou **S**

AVANT DE COMMENCER

Lisez soigneusement chaque étape avant de commencer.

• MISE EN GARDE –

Débranchez le réfrigérateur. Pour éliminer tout danger de secousse électrique pendant l'installation, vous devez débrancher la fiche de votre réfrigérateur de sa prise électrique murale.



OUTILS NÉCESSAIRES



Tournevis à lame plate et Phillips



Pincés



Couteau aiguisé

1 PRÉPAREZ VOTRE INSTALLATION

- Enlevez le grand capuchon blanc de la paroi arrière du compartiment congélation et jetez-le. Tirez le capuchon gris isolant et enlevez tout déchet.

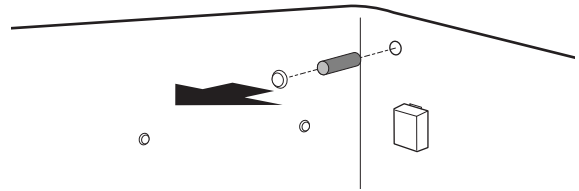

- Enlevez les deux petits capuchons blancs de la paroi de côté. Remplacez-les par deux vis à tête Phillips (11). Ne vissez pas complètement. Les vis doivent sortir approximativement 13 mm (1/2 po) de la paroi du compartiment congélation.
- Enlevez le couvercle de la prise avec un tournevis à lame plate.

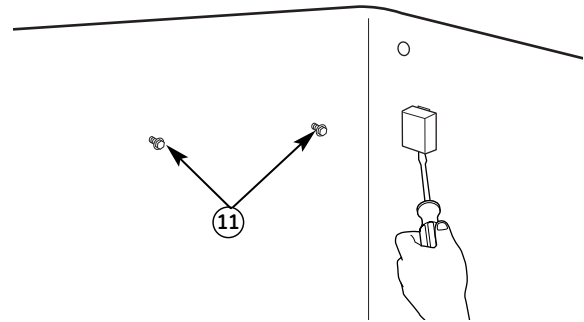

Instructions d'installation

2 INSTALLEZ LA CONDUITE D'ALIMENTATION

- Coupez la **conduite d'alimentation** (13) à la longueur **P** (consultez le gabarit **P**, page 89) avec un couteau àiguisé ou une simple lame de rasoir.
- Faites glisser la **conduite d'alimentation** (13) dans **l'entrée de conduite d'eau** (12).
- Trouvez l'étiquette située à l'arrière du réfrigérateur, en haut à droite (vu de l'arrière). Enlevez l'étiquette qui couvre le trou et enlevez le capuchon isolant et tout déchet.
- Du côté de la conduite de **l'entrée de conduite d'eau** (12), vous trouverez un endos adhésif. Enlevez cet endos adhésif et faites glisser la conduite dans le trou situé près du haut derrière le réfrigérateur. Pressez fort sur le raccord pour bien le fixer au réfrigérateur.

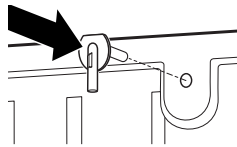

4 INSTALLEZ LE RÉCIPIENT DE REMPLISSAGE DE LA MACHINE À GLAÇONS

Installez le **réceptacle de remplissage** (montage de côté) (15) dans la machine à glaçons comme l'indique la figure.

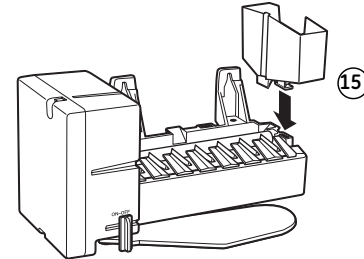

3 METTEZ LE COMMUTATEUR DE MARCHE EN POSITION OFF (arrêt)

Mettez le **commutateur de marche de la machine à glaçons** en position **OFF** (arrêt). Laissez le commutateur de marche en position **OFF** (arrêt) tant que vous n'avez pas branché le réfrigérateur à l'alimentation d'eau, pour éviter toute mise en marche prématurée.

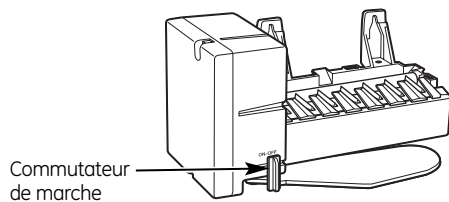

(L'aspect peut varier)

Instructions d'installation

5 BRANCHEZ LA MACHINE À GLAÇONS

En tenant la machine à glaçons en place, insérez la **fiche de cordon d'alimentation électrique de la machine à glaçons** dans la prise située sur la paroi arrière. Pressez fort la fiche dans la prise. Fixez la fiche en place en agrafant les dispositifs de retenue des deux côtés de la fiche. Assurez-vous que les dispositifs de retenue soient fixés en place. Assurez-vous que le cordon d'alimentation soit toujours sur le crochet de la machine à glaçons.

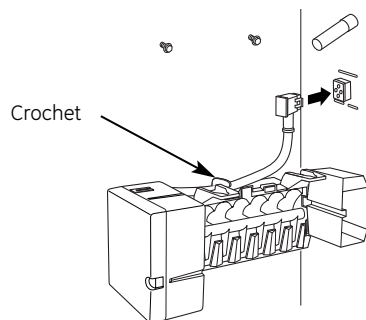

6 MONTEZ LA MACHINE À GLAÇONS

- Soulevez la machine à glaçons de manière à mettre la **conduite d'alimentation d'eau (13)** dans l'**ouverture du récipient de remplissage (E)**. Accrochez la **machine à glaçons** aux deux **vis de montage (11)**.

Assurez-vous bien que :

- Le **cordon d'alimentation électrique** soit **toujours bien fixé dans son support**.
- La **conduite d'alimentation (13)** se trouve toujours bien dans l'ouverture du récipient de remplissage. (Vérifiez à l'arrière du réfrigérateur que la conduite d'alimentation d'eau n'ait pas été poussée à l'extérieur du réfrigérateur).
- Les vis de montage se trouvent dans la position supérieure des fentes de montage.
- La machine à glaçons est bien horizontale.

SERREZ ALORS FORT LES VIS DE MONTAGE DE LA MACHINE À GLAÇONS.

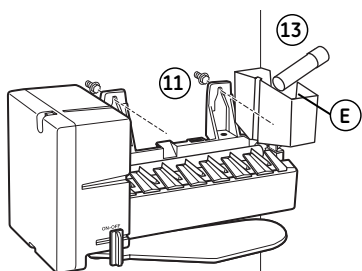

7 INSTALLEZ LE BAC À GLAÇONS

Montez la clayette du compartiment congélation en position inférieure. Placez le **bac à glaçons (9)** sur la clayette située sous la machine à glaçons.

Assurez-vous que le commutateur de marche de la machine à glaçons soit bien en position **OFF** (arrêt).

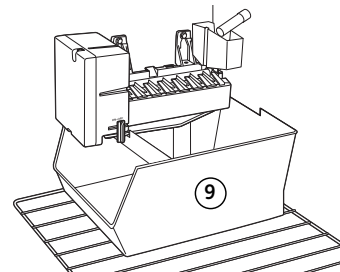

8 COLLEZ L'ÉTIQUETTE DE GARANTIE

Vous trouverez dans cette trousse une **étiquette (7)**, sur laquelle vous devez noter la date de l'installation, à des fins de garantie. Collez-la à l'arrière du réfrigérateur.

9 CONSERVEZ CE MANUEL

La **garantie de la machine à glaçons** est imprimée sur ce Manuel. Conservez ce Manuel avec votre Manuel du propriétaire du réfrigérateur.

Vous avez maintenant terminé d'installer votre machine à glaçons à l'intérieur de votre compartiment congélation. Passez à la section *L'ensemble de robinet d'eau*.

Instructions d'installation

INSTRUCTIONS D'INSTALLATION DE L'ENSEMBLE DE ROBINET D'EAU [P]

Est-ce que ce sont les bonnes instructions pour votre modèle? Suivez les instructions d'installation indiquées sur l'étiquette placée à l'arrière de votre réfrigérateur — **L** **M** **N** **P** **Q** **R** ou **S**

AVANT DE COMMENCER

Lisez soigneusement chaque étape avant de commencer.

• MISE EN GARDE –

Débranchez le réfrigérateur. Pour éliminer tout danger de secousse électrique pendant l'installation, vous devez débrancher la fiche de votre réfrigérateur de sa prise électrique murale.

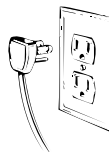

2 FIXEZ LE ROBINET D'EAU

- Trouvez la **prise du connecteur femelle** (B). Branchez le **connecteur femelle** (B) aux **contacts mâles du robinet d'eau** (3). Les fils correspondent indifféremment à l'un ou l'autre contact.

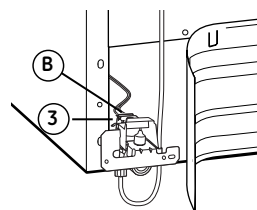

OUTILS NÉCESSAIRES



Tournevis à lame plate et Phillips



Pinces



Couteau aiguisé



Tourne-écrous de 5/16 po et de 1/4 po

- Fixez le robinet d'eau à l'armoire en insérant le crochet du support du côté gauche à l'intérieur du compartiment du compresseur. Faites passer la **vis à tête hexagonale** (10) de la trousse par le trou du support pour la visser dans le trou de l'armoire.

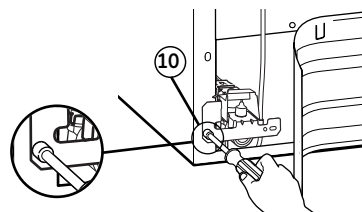

1 ENLEVEZ LE COUVERCLE

Enlevez les vis qui tiennent le côté gauche du couvercle du compresseur et conservez-les pour remettre en place le couvercle plus tard. Pliez le couvercle vers l'arrière pour avoir accès au compartiment.

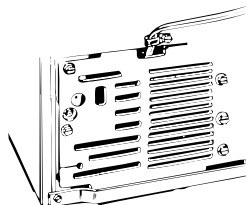

Instructions d'installation

3 BRANCHEZ LA CONDUITE D'EAU À L'ENTRÉE DE CONDUITE

- Serrez les extrémités du **collier de serrage** (16) de la trousse avec des pinces et faites glisser le collier de serrage sur l'entrée, située en haut et à droite du réfrigérateur.
- Tout en serrant toujours le collier de serrage, insérez l'extrémité libre de la **conduite d'eau** (3) dans l'entrée, aussi loin que possible.
- Faites ensuite glisser le collier de serrage vers le bas pour bien mettre en place la conduite d'eau.
- À l'aide de l'un des **dispositifs de fixation avec envers adhésif** (4), fixez la conduite d'eau à l'arrière du réfrigérateur à environ 12 mm (1/2 po) en dessous de l'entrée.

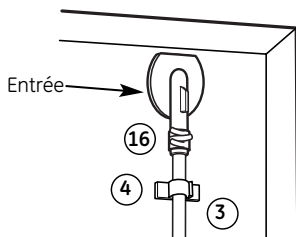

4 MONTEZ LE COLLIER DE SERRAGE DE LA CONDUITE D'EAU

- Fixez le **collier de serrage de la conduite d'eau en métal** (6) au réfrigérateur. Vissez la **vis** (5) de la trousse, en la faisant passer à travers le **collier de serrage** (6), dans l'indentation à l'arrière de l'armoire du réfrigérateur.

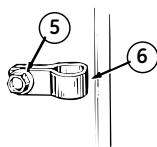

- Vous devez utiliser ce collier de serrage en métal sur la conduite d'eau de la maison (consultez Instructions d'installation de la conduite d'eau). Vous ne pouvez pas l'utiliser sur la conduite allant du robinet d'eau jusqu'à l'entrée.

5 PLACEZ LA CONDUITE D'EAU ET FIXEZ-LA AU RÉFRIGÉRATEUR

- Attachez la conduite d'eau en matière plastique à l'arrière du réfrigérateur avec les **dispositifs de fixation avec envers adhésif** (4), en espaçant les dispositifs de fixation comme l'indique la figure pour empêcher la conduite d'être détendue.

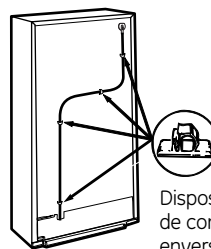

6 UNE FOIS LE ROBINET D'EAU INSTALLÉ

Consultez *Instructions d'installation de la conduite d'eau* pour brancher à l'alimentation d'eau de la maison. Après avoir terminé de brancher la conduite d'eau, mettez le **commutateur de marche de la machine à glaçons** en position ON (marche).

Le cycle de formation des glaçons ne commence que lorsque la machine à glaçons et le compartiment congélation atteignent leur température de fonctionnement. La formation de glaçons commence alors automatiquement.

Instructions d'installation

INSTRUCTIONS D'INSTALLATION DE LA MACHINE À GLAÇONS **Q**

Est-ce que ce sont les bonnes instructions pour votre modèle? Suivez les instructions d'installation indiquées sur l'étiquette placée à l'arrière de votre réfrigérateur – **L M N P Q R** ou **S**

AVANT DE COMMENCER

Lisez soigneusement chaque étape avant de commencer.

• MISE EN GARDE –

Débranchez le réfrigérateur. Pour éliminer tout danger de secousse électrique pendant l'installation, vous devez débrancher la fiche de votre réfrigérateur de sa prise électrique murale.



OUTILS NÉCESSAIRES

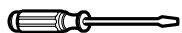

Tournevis à lame plate et Phillips



Pincés



Couteau aiguisé

1 PRÉPAREZ VOTRE INSTALLATION

- Enlevez le grand capuchon blanc ou l'étiquette de papier d'aluminium de la paroi arrière du compartiment congélation et jetez-le. Tirez le capuchon gris isolant et enlevez tout déchet.
- Desserrez les deux vis de montage, sans les desserrer complètement. Les vis doivent sortir approximativement 13 mm (1/2 po) de la paroi du compartiment congélation.
- Enlevez le couvercle de la prise avec un tournevis à lame plate.

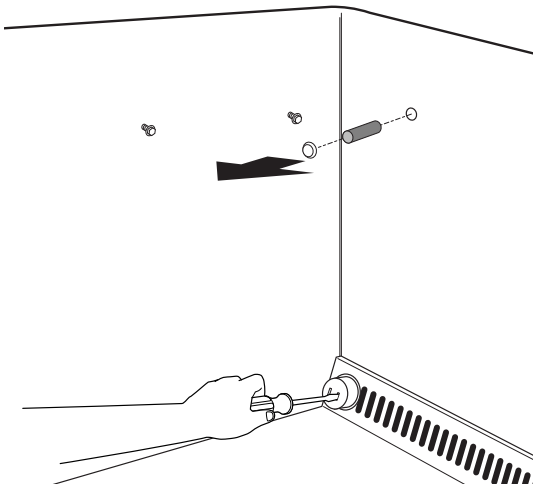

2 INSTALLEZ LA CONDUITE D'ALIMENTATION

- Coupez la **conduite d'alimentation** (13) à la longueur **Q** (consultez le gabarit **Q**, page 89) avec un couteau aiguisé ou une simple lame de rasoir.
- Faites glisser la **conduite d'alimentation** (13) dans l'**entrée de conduite d'eau** (12).
- Trouvez l'étiquette située à l'arrière du réfrigérateur, en haut à droite (vu de l'arrière). Enlevez l'étiquette qui couvre le trou et enlevez le capuchon isolant et tout déchet. (Vous aurez peut-être à enlever la vis de l'agrafe de montage en haut à droite du condensateur pour avoir un meilleur accès au raccord de conduite d'eau).
- Du côté de la conduite de l'**entrée de conduite d'eau** (12), vous trouverez un endos adhésif. Enlevez cet endos adhésif et faites glisser la conduite dans le trou situé près du haut derrière le réfrigérateur. Pressez fort sur le raccord pour bien le fixer au réfrigérateur.

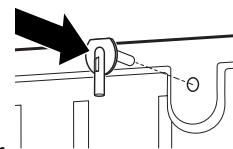

3 METTEZ LE COMMUTATEUR DE MARCHE EN POSITION OFF (arrêt)

Mettez le **commutateur de marche de la machine à glaçons** en position **OFF** (arrêt). Laissez le commutateur de marche en position **OFF** (arrêt) tant que vous n'avez pas branché le réfrigérateur à l'alimentation d'eau, pour éviter toute mise en marche prématurée.

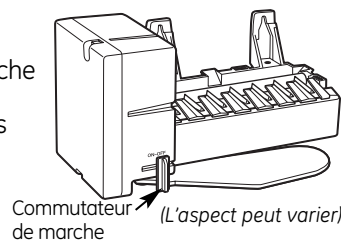

4 INSTALLEZ LE RÉCIPIENT DE REMPLISSAGE DE LA MACHINE À GLAÇONS

Installez le **réceptacle de remplissage** (montage de côté) (15) dans la machine à glaçons comme l'indique la figure.

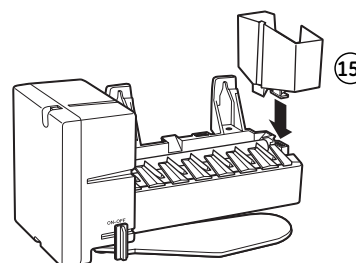

Instructions d'installation

5 BRANCHEZ LA MACHINE À GLAÇONS

En tenant la machine à glaçons en place, insérez la **fiche de cordon d'alimentation électrique de la machine à glaçons** dans la prise située sur la paroi arrière, en vous assurant de mettre les bonnes broches dans les bons trous. Pressez fort la fiche dans la prise. Fixez la fiche en place en agrafant les dispositifs de retenue des deux côtés de la fiche. Assurez-vous que les dispositifs de retenue soient fixés en place. Assurez-vous que le cordon d'alimentation soit toujours sur le crochet de la machine à glaçons.

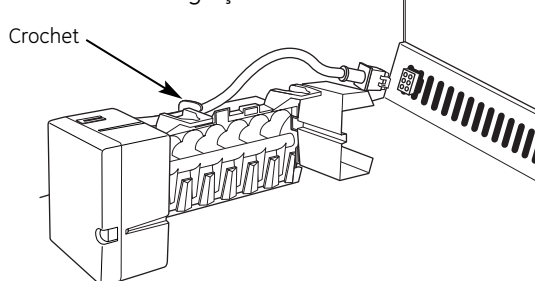

6 MONTEZ LA MACHINE À GLAÇONS

- Soulevez la machine à glaçons de manière à mettre la **conduite d'alimentation (13)** dans l'**ouverture du récipient de remplissage (E)**. Accrochez la **machine à glaçons** aux deux **vis de montage (C)**.

Assurez-vous bien que :

- Le **cordon d'alimentation électrique** soit toujours bien fixé dans son support.
- La **conduite d'alimentation (13)** se trouve toujours bien dans l'ouverture du récipient de remplissage. (Vérifiez à l'arrière du réfrigérateur que la conduite d'alimentation d'eau n'ait pas été poussée à l'extérieur du réfrigérateur).
- Les vis de montage se trouvent dans la position supérieure des fentes de montage.
- La machine à glaçons est bien horizontale.

SERREZ ALORS FORT LES VIS DE MONTAGE DE LA MACHINE À GLAÇONS.

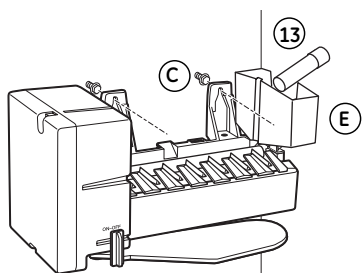

7 INSTALLEZ LE BAC À GLAÇONS

Mettez le **bac à glaçons (9)** en place en dessous de la machine à glaçons.

Assurez-vous que le commutateur de marche de la machine à glaçons soit bien en position **OFF** (arrêt).

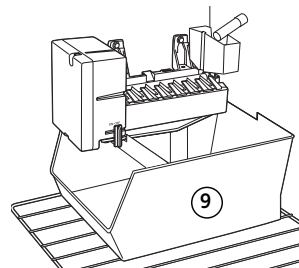

8 COLLEZ L'ÉTIQUETTE DE GARANTIE

Vous trouverez dans cette trousse une **étiquette (7)**, sur laquelle vous devez noter la date de l'installation, à des fins de garantie. Collez-la à l'arrière du réfrigérateur.

9 CONSERVEZ CE MANUEL

La **garantie de la machine à glaçons** est imprimée sur ce Manuel. Conservez ce Manuel avec votre Manuel du propriétaire du réfrigérateur.

Vous avez maintenant terminé d'installer votre machine à glaçons à l'intérieur de votre compartiment congélation. Passez à la section *L'ensemble de robinet d'eau*.

Instructions d'installation

INSTRUCTIONS D'INSTALLATION DE L'ENSEMBLE DE ROBINET D'EAU **Q**

Est-ce que ce sont les bonnes instructions pour votre modèle? Suivez les instructions d'installation indiquées sur l'étiquette placée à l'arrière de votre réfrigérateur – **L M N P Q R** ou **S**

AVANT DE COMMENCER

Lisez soigneusement chaque étape avant de commencer.

• MISE EN GARDE –

Débranchez le réfrigérateur. Pour éliminer tout danger de secousse électrique pendant l'installation, vous devez débrancher la fiche de votre réfrigérateur de sa prise électrique murale.

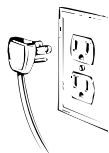

2 FIXEZ LE ROBINET D'EAU

- Trouvez la prise du connecteur femelle (C). Branchez le connecteur femelle (C) aux contacts mâles du robinet d'eau (3). Les fils correspondent indifféremment à l'un ou l'autre contact.

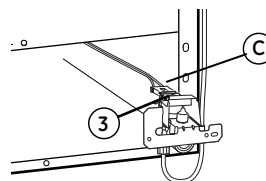

OUTILS NÉCESSAIRES

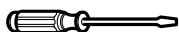

Tournevis à lame plate et Phillips



Pincettes

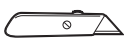

Couteau aiguisé



Tourne-écrous de 1/4 po et de 5/16 po

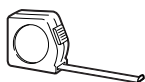

Mètre-ruban

- Fixez le robinet d'eau au trou situé sur le rebord de l'armoire du réfrigérateur à l'aide de la vis à tête hexagonale (10) de la trousse. NE PERCEZ AUCUN TROU ADDITIONNEL.

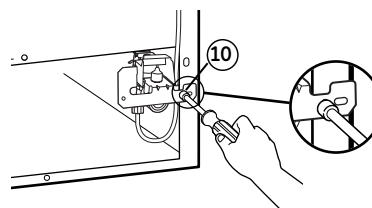

1 COUPEZ LA CONDUITE D'EAU EN MATIÈRE PLASTIQUE

- Mesurez 165 cm (65 po) de conduite d'eau en commençant à l'endroit où elle est fixée au robinet d'eau. Coupez toute conduite supplémentaire à l'aide d'un couteau aiguisé ou d'une lame de rasoir.

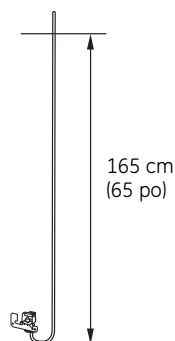

Instructions d'installation

3 BRANCHEZ LA CONDUITE D'EAU À L'ENTRÉE DE CONDUITE

- Serrez les extrémités du **collier de serrage** (16) de la trousse avec des pinces et faites glisser le collier de serrage sur l'entrée, située en haut et à droite du réfrigérateur. (Vous aurez peut-être à enlever la vis de l'agrafe de montage en haut à droite du condensateur pour avoir un meilleur accès au raccord.)
- Tout en serrant toujours le collier de serrage, insérez l'extrémité libre de la **conduite d'eau** (3) dans l'entrée, aussi loin que possible.
- Faites ensuite glisser le collier de serrage vers le bas pour bien mettre en place la conduite d'eau.
- À l'aide de l'un des **dispositifs de fixation avec envers adhésif** (4), fixez la conduite d'eau à l'arrière du réfrigérateur à environ 12 mm (1/2 po) en dessous de l'entrée.

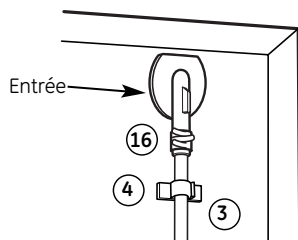

4 MONTEZ LE COLLIER DE SERRAGE DE LA CONDUITE D'EAU

- Fixez le **collier de serrage de la conduite d'eau en métal** (6) au réfrigérateur. Vissez la **vis** (5) de la trousse, en la faisant passer à travers le **collier de serrage** (6), dans l'indentation à l'arrière de l'armoire du réfrigérateur.

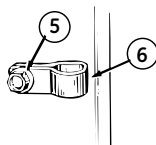

- Vous devez utiliser ce collier de serrage en métal sur la conduite d'eau de la maison (consultez Instructions d'installation de la conduite d'eau). Vous ne pouvez pas l'utiliser sur la conduite allant du robinet d'eau jusqu'à l'entrée.

5 PLACEZ LA CONDUITE D'EAU ET FIXEZ-LA AU RÉFRIGÉRATEUR

- Attachez la conduite d'eau à l'arrière du réfrigérateur avec les **dispositifs de fixation avec envers adhésif** (4), en espaçant les dispositifs de fixation comme l'indique la figure pour empêcher la conduite d'être détendue. (Vous aurez peut-être à enlever la vis de l'agrafe de montage en haut à droite du condensateur pour avoir un meilleur accès au raccord.)

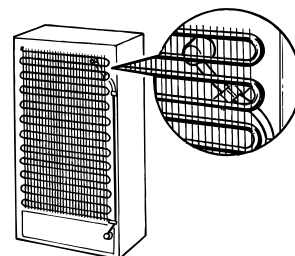

Dispositifs de fixation avec envers adhésif pour la conduite d'eau

6 UNE FOIS LE ROBINET D'EAU INSTALLÉ

Consultez *Instructions d'installation de la conduite d'eau* pour brancher à l'alimentation d'eau de la maison. Après avoir terminé de brancher la conduite d'eau, mettez le **commutateur de marche de la machine à glaçons** en position **ON** (marche).

Le cycle de formation des glaçons ne commence que lorsque la machine à glaçons et le compartiment congélation atteignent leur température de fonctionnement. La formation de glaçons commence alors automatiquement.

Instructions d'installation

INSTRUCTIONS D'INSTALLATION DE LA MACHINE À GLAÇONS **R**

Est-ce que ce sont les bonnes instructions pour votre modèle? Suivez les instructions d'installation indiquées sur l'étiquette placée à l'arrière de votre réfrigérateur – **L M N P Q R** ou **S**

AVANT DE COMMENCER

Lisez soigneusement chaque étape avant de commencer.

• MISE EN GARDE –

Débranchez le réfrigérateur. Pour éliminer tout danger de secousse électrique pendant l'installation, vous devez débrancher la fiche de votre réfrigérateur de sa prise électrique murale.



OUTILS NÉCESSAIRES



Tournevis à lame plate et Phillips



Pincés



Couteau aiguisé

PIÈCES NÉCESSAIRES QUI ONT ÉTÉ LIVRÉES AVEC VOTRE RÉFRIGÉRATEUR

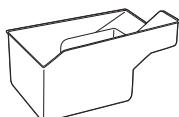

Bac à glaçons
Pièce N°. WR30S1

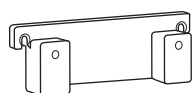

Bloc de montage de la machine à glaçons
Pièce N°. WR2M3604



Vis à tête Phillips (2)
Pièce N°. WR1M478

1 PRÉPAREZ VOTRE INSTALLATION

- Enlevez tous les bacs du compartiment congélation pour mieux accéder à l'arrière du compartiment congélation.
- Enlevez le grand capuchon blanc de la paroi arrière du compartiment congélation et jetez-le. Tirez le capuchon gris isolant et enlevez tout déchet.
- Enlevez le couvercle de la prise avec un tournevis à lame plate.

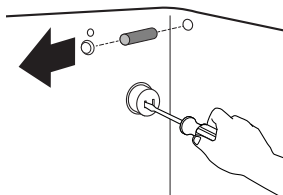

2 INSTALLEZ LA CONDUITE D'ALIMENTATION

- Coupez la **conduite d'alimentation** (13) à la longueur **R** (consultez le gabarit **R**, page 89) avec un couteau aiguisé ou une simple lame de rasoir.
- Faites glisser la **conduite d'alimentation d'eau** (13) dans l'**entrée de conduite d'eau** (12).
- À l'arrière du réfrigérateur, enlevez l'étiquette qui couvre le trou et enlevez le capuchon isolant et tout déchet.
- Du côté de la conduite de l'**entrée de conduite d'eau** (12), vous trouverez un endos adhésif. Enlevez cet endos adhésif et faites glisser la conduite dans le trou situé à la derrière le réfrigérateur. Pressez fort sur le raccord pour bien le fixer au réfrigérateur.

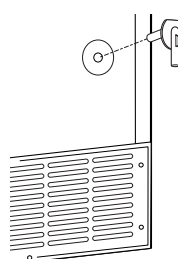

Instructions d'installation

3 METTEZ LE COMMUTATEUR DE MARCHÉ EN POSITION OFF (arrêt)

Mettez le **commutateur de marche de la machine à glaçons** en position **OFF** (arrêt). Laissez le commutateur de marche en position **OFF** (arrêt) tant que vous n'avez pas branché le réfrigérateur à l'alimentation d'eau, pour éviter toute mise en marche prématurée.

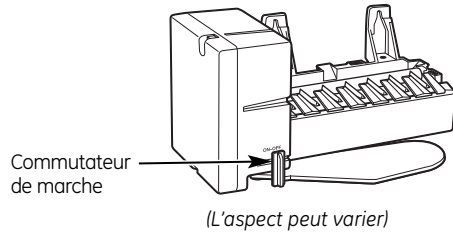

5 INSTALLEZ LE RÉCIPIENT DE REMPLISSAGE ET L'INSERTION DE LA MACHINE À GLAÇONS

Installez le **réceptacle de remplissage de la machine à glaçons** (montage de côté) (15) dans la machine à glaçons comme l'indique la figure.

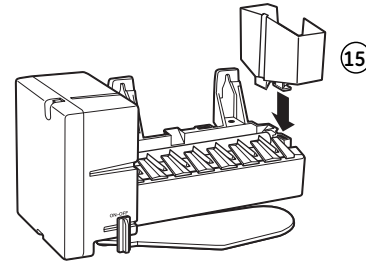

4 INSTALLEZ LE BLOC DE MONTAGE

- À l'intérieur du compartiment congélation, enlevez les deux petits capuchons blancs de la paroi de côté.
- À l'aide des **vis à tête Phillips** de la bloc de montage, fixez le **bloc de montage** au réfrigérateur en faisant passer les vis par les trous extérieurs du bloc et dans les trous libérés par les capuchons.
- Fixez deux **vis à tête Phillips** autotaraudante (11) de la trousse dans les trous intérieurs du bloc de montage. Sur certains modèles, les vis peuvent déjà être fixées au bloc de montage. Les têtes de vis doivent sortir du bloc de montage d'environ 13 mm (1/2 po).

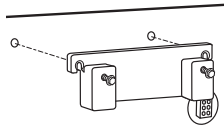

Instructions d'installation

6 BRANCHEZ LA MACHINE À GLAÇONS

En tenant la machine à glaçons en place, insérez la **fiche de cordon d'alimentation électrique de la machine à glaçons** dans la prise située sur la paroi arrière, en vous assurant de mettre les bonnes broches dans les bons trous. Pressez fort la fiche dans la prise. Fixez la fiche en place en agrafant les dispositifs de retenue des deux côtés de la fiche. Assurez-vous que les dispositifs de retenue soient fixés en place. Assurez-vous que le cordon d'alimentation soit toujours sur le crochet de la machine à glaçons.

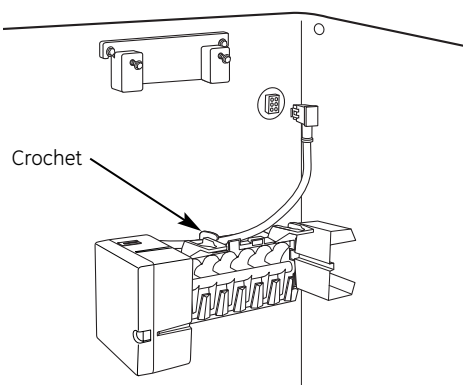

7 MONTEZ LA MACHINE À GLAÇONS

• Soulevez la machine à glaçons de manière à ce que la **conduite d'alimentation d'eau (13)** entre dans l'**ouverture du récipient de remplissage (E)**. Accrochez la **machine à glaçons** aux deux **vis de montage (11)** du bloc de montage.

Assurez-vous bien que :

- Le **cordon d'alimentation électrique** soit toujours bien fixé à la prise.
- La **conduite d'alimentation (13)** se trouve toujours bien dans l'ouverture du récipient de remplissage à l'arrière de la machine à glaçons (vérifiez à l'arrière du réfrigérateur que la conduite d'alimentation d'eau n'ait pas été poussée à l'extérieur du réfrigérateur).
- Les vis de montage se trouvent dans la position supérieure des fentes de montage.
- La machine à glaçons est bien horizontale.
- Le commutateur de marche de la machine à glaçons soit en position **OFF** (arrêt).

SERREZ ALORS FORT LES VIS DE MONTAGE DE LA MACHINE À GLAÇONS.

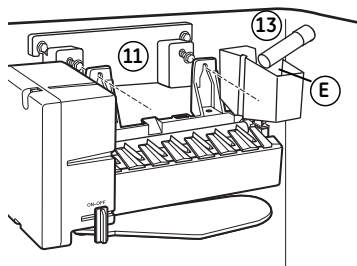

8 INSTALLEZ LE BAC À GLAÇONS

Placez le panier inférieur du compartiment congélation dans le tiroir du compartiment congélation.

Le panier supérieur du compartiment congélation consiste en deux paniers attachés l'un à l'autre. Enlevez le panier de gauche en le détachant.

Placez le panier supérieur restant à droite du tiroir du compartiment congélation. Placez le bac à glaçons à gauche du panier inférieur.

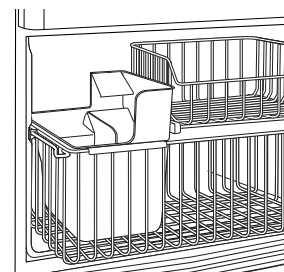

9 COLLEZ L'ÉTIQUETTE DE GARANTIE

Vous trouverez dans cette trousse une **étiquette (7)**, sur laquelle vous devez noter la date de l'installation, à des fins de garantie. Collez-la à l'arrière du réfrigérateur.

10 CONSERVEZ CE MANUEL

La garantie de la machine à glaçons est imprimée sur ce Manuel. Conservez ce Manuel avec votre Manuel du propriétaire du réfrigérateur.

Vous avez maintenant terminé d'installer votre machine à glaçons à l'intérieur de votre compartiment congélation. Passez à la section *L'ensemble de robinet d'eau*.

Instructions d'installation

INSTRUCTIONS D'INSTALLATION DE L'ENSEMBLE DE ROBINET D'EAU **R**

Est-ce que ce sont les bonnes instructions pour votre modèle? Suivez les instructions d'installation indiquées sur l'étiquette placée à l'arrière de votre réfrigérateur – **L M N P Q R** ou **S**

AVANT DE COMMENCER

Lisez soigneusement chaque étape avant de commencer.

• MISE EN GARDE –

Débranchez le réfrigérateur. Pour éliminer tout danger de secousse électrique pendant l'installation, vous devez débrancher la fiche de votre réfrigérateur de sa prise électrique murale.



OUTILS NÉCESSAIRES

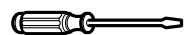

Tournevis à lame plate et Phillips



Pinces



Couteau aiguisé



Tourne-écrous de 1/4 po et de 5/16 po

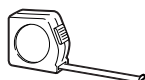

Mètre-ruban

1 ENLEVEZ LE COUVERCLE

Enlevez les vis qui tiennent le couvercle d'accès en bas de l'arrière du réfrigérateur.

Pliez le couvercle vers l'arrière pour avoir accès au compartiment.

Assurez-vous de conserver les vis, car vous devrez remettre en place le couvercle pour assurer le bon fonctionnement de votre réfrigérateur.

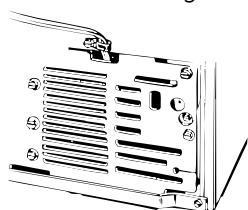

2 COUPEZ LA CONDUITE D'EAU EN MATIÈRE PLASTIQUE

- Mesurez 64 cm (25 po) de conduite d'eau en commençant à l'endroit où elle est fixée au robinet d'eau. Coupez toute conduite supplémentaire à l'aide d'un couteau aiguisé ou d'une lame de rasoir.

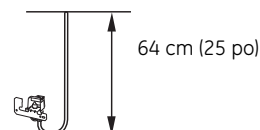

3 FIXEZ LE ROBINET D'EAU

- Trouvez la prise du connecteur femelle (C).

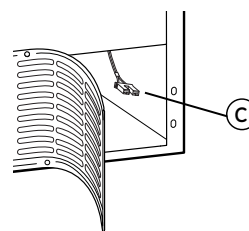

- Branchez le **connecteur femelle (C)** aux contacts **mâles du robinet d'eau (3)**. Les fils correspondent indifféremment à l'un ou l'autre contact.

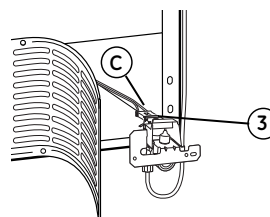

- Fixez le robinet d'eau à l'armoire de réfrigérateur en vissant la **vis à tête hexagonale (10)** de la trousse.

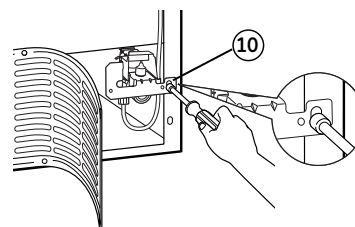

Instructions d'installation

4 BRANCHEZ LA CONDUITE D'EAU À L'ENTRÉE DE CONDUITE

- Serrez les extrémités du **collier de serrage** (16) de la trousse avec des pinces et faites glisser le collier de serrage sur l'entrée, située en haut et à droite du réfrigérateur.
- Tout en serrant toujours le collier de serrage, insérez l'extrémité libre de la **conduite d'eau** (3) dans l'entrée, aussi loin que possible.
- Faites ensuite glisser le collier de serrage vers le bas pour bien mettre en place la conduite d'eau.
- À l'aide de l'un des **dispositifs de fixation avec envers adhésif** (4), fixez la conduite d'eau à l'arrière du réfrigérateur à environ 12 mm (1/2 po) en dessous de l'entrée.

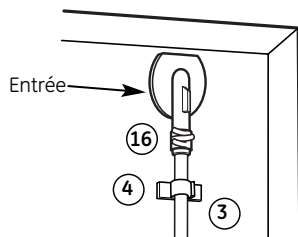

5 MONTEZ LE COLLIER DE SERRAGE DE LA CONDUITE D'EAU

- Fixez le **collier de serrage de la conduite d'eau en métal** (6) au réfrigérateur. Vissez la **vis** (5) de la trousse, en la faisant passer à travers le **collier de serrage** (6), dans l'indentation à l'arrière de l'armoire du réfrigérateur.

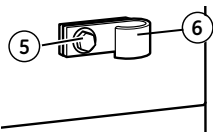

- Vous devez utiliser ce collier de serrage en métal sur la conduite d'eau de la maison (consultez Instructions d'installation de la conduite d'eau). Vous ne pouvez pas l'utiliser sur la conduite allant du robinet d'eau jusqu'à l'entrée.

6 PLACEZ LA CONDUITE D'EAU ET FIXEZ-LA AU RÉFRIGÉRATEUR

- Attachez la conduite d'eau en matière plastique à l'arrière du réfrigérateur avec trois des **dispositifs de fixation avec envers adhésif** (4), en espaçant les dispositifs de fixation comme l'indique la figure.

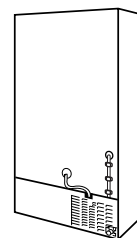

Dispositifs de fixation avec envers adhésif pour la conduite d'eau.

7 UNE FOIS LE ROBINET D'EAU INSTALLÉ

Consultez *Instructions d'installation de la conduite d'eau* pour brancher à l'alimentation d'eau de la maison. Après avoir terminé de brancher la conduite d'eau, mettez le **commutateur de marche de la machine à glaçons** en position **ON** (marche).

Même quand le commutateur de la machine à glaçons est en position **ON** (marche), vous couperez le courant dans la machine à glaçons en ouvrant la porte/le tiroir du compartiment congélation. Cela empêche les glaçons qui sont projetés par la machine à glaçons de manquer le bac à glaçons et de tomber à l'arrière du compartiment congélation.

Note : Après avoir installé la machine à glaçons, **n'ouvrez pas** la porte/le tiroir du compartiment congélation pendant environ 4 heures. Cela permettra au compartiment congélation d'atteindre sa bonne température de fonctionnement pour faire des glaçons, et cela empêchera l'eau de déborder de la machine à glaçons.

Instructions d'installation

INSTRUCTIONS D'INSTALLATION DE LA MACHINE À GLAÇONS **S**

Est-ce que ce sont les bonnes instructions pour votre modèle? Suivez les instructions d'installation indiquées sur l'étiquette placée à l'arrière de votre réfrigérateur – **L M N P Q R** ou **S**

AVANT DE COMMENCER

Lisez soigneusement chaque étape avant de commencer.

• MISE EN GARDE –

Débranchez le réfrigérateur. Pour éliminer tout danger de secousse électrique pendant l'installation, vous devez débrancher la fiche de votre réfrigérateur de sa prise électrique murale.

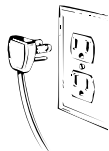

OUTILS NÉCESSAIRES



Tournevis à lame plate et Phillips



Pincés



Couteau aiguisé

1 PRÉPARATION POUR L'INSTALLATION

- Enlevez le panier de rangement (sur certains modèles) en le tirant de sa position d'arrêt, puis en le soulevant et en le faisant sortir.

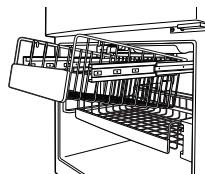

Note : Après avoir enlevé le panier, repoussez les bras d'extension à l'intérieur du compartiment congélation.

- Enlevez la clayette de refroidissement (sur certains modèles) en la tirant droit vers l'extérieur.

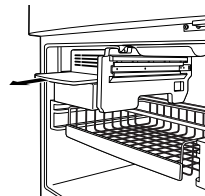

- Enlevez le bac à glaçons en le tirant vers l'extérieur et en le soulevant vers le haut, puis en le faisant sortir.

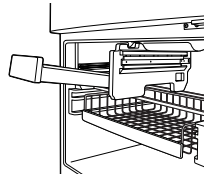

- Enlevez le soutien vertical de clayette situé au centre (sur certains modèles) en le soulevant et en faisant tourner son extrémité inférieure vers la droite.

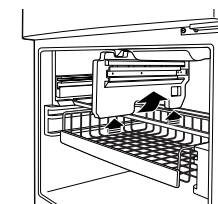

1 PRÉP. POUR L'INSTALLATION (suite)

- À l'intérieur du compartiment congélation, enlevez les deux petits capuchons blancs (sur certains modèles) de la paroi de côté (s'il y a des vis au lieu de capuchons, laissez-les en place).
- Enlevez le grand capuchon blanc de la paroi arrière du compartiment congélation et jetez-le. Tirez le capuchon isolant gris et enlevez tout déchet.
- Enlevez le couvercle de la prise à l'aide d'un tournevis à lame plate.

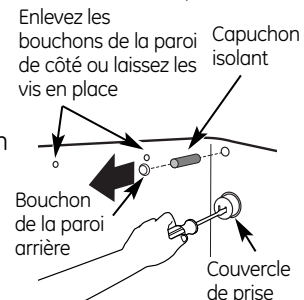

2 INSTALLEZ LA CONDUITE D'ALIMENTATION

- Faites glisser la **conduite d'alimentation d'eau** expédié avec le réfrigérateur dans le **raccord de conduite d'alimentation d'eau** (12). Si vous ne trouvez pas la conduite d'alimentation d'eau, appelez le 1.888.261.3055 et commandez la pièce WR02X11712.
- À l'arrière du réfrigérateur, enlevez l'étiquette qui couvre le trou et enlevez le capuchon isolant et tout papier d'aluminium de l'ouverture.
- À l'arrière du réfrigérateur, du côté de la conduite du **raccord d'arrivée de conduite d'eau** (12) vous trouverez un endos adhésif. Enlevez cet endos adhésif et faites glisser la conduite dans le trou situé près du haut derrière le réfrigérateur. Pressez fort sur le raccord pour bien le fixer au réfrigérateur.

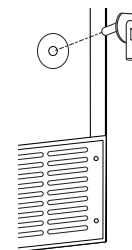

3 METTEZ LE COMMUTATEUR DE MARCHÉ EN POSITION OFF (arrêt)

Mettez le commutateur de marche de la machine à glaçons en position **OFF** (arrêt). Laissez le commutateur de marche en position **OFF** (arrêt) tant que vous n'avez pas branché le réfrigérateur à l'alimentation d'eau, pour éviter toute mise en marche prématurée.

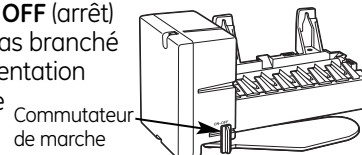

(L'aspect peut varier)

Instructions d'installation

4 INSTALLATION DES VIS DE MONTAGE

- Passez à l'étape 5 si les vis sont déjà placées dans la paroi de côté du compartiment congélation.
- Mettez deux **vis auto-taraudeuses à tête Phillips (11)** de la trousse dans la paroi de côté. Laissez environ 13 mm (1/2 po) des vis sortir de la paroi de côté.

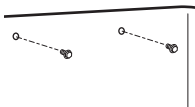

5 INSTALLEZ LE RÉCIPIENT DE REMPLISSAGE ET L'INSERTION DE LA MACHINE À GLAÇONS

Installez le **réceptacle de remplissage de la machine à glaçons** (montage de côté) (15) dans la machine à glaçons comme l'indique la figure.

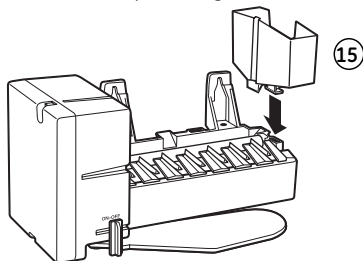

6 BRANCHEZ LA MACHINE À GLAÇONS

En tenant la machine à glaçons en place, insérez la **fiche de cordon d'alimentation électrique** dans la prise située sur la paroi arrière, en vous assurant de mettre les bonnes broches dans les bons trous. Assurez-vous que ces agrafes tiennent bien le cordon d'alimentation électrique. Fixez la fiche en place en agrafant les dispositifs de retenue des deux côtés de la fiche. Assurez-vous que les dispositifs de retenue soient fixés en place. Assurez-vous que le cordon d'alimentation électrique soit toujours dans le crochet situé à l'arrière de la machine à glaçons.

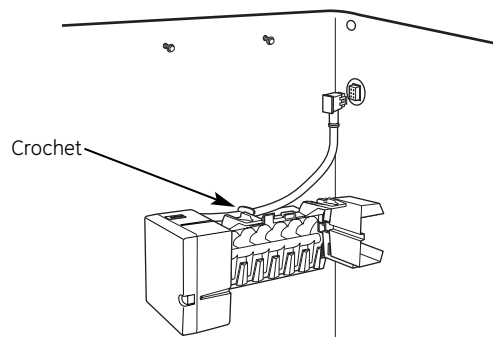

7 MONTEZ LA MACHINE À GLAÇONS

- Soulevez la machine à glaçons de manière à ce que la **conduite d'alimentation d'eau** entre dans l'**ouverture du récipient de remplissage (E)**. Accrochez la machine à glaçons aux deux **vis de montage (11)** dans la paroi de côté.

Assurez-vous bien que :

- Le **cordon d'alimentation électrique soit toujours bien fixé à la prise.**
- La **conduite d'alimentation** se trouve toujours bien dans l'ouverture du récipient de remplissage à l'arrière de la machine à glaçons (vérifiez à l'arrière du réfrigérateur que la conduite d'alimentation d'eau n'ait pas été poussée à l'extérieur du réfrigérateur).
- Les vis de montage se trouvent dans la position supérieure des fentes de montage.
- La machine à glaçons est bien horizontale.
- Le commutateur de marche de la machine à glaçons soit en position **OFF** (arrêt).

SERREZ ALORS FORT LES VIS DE MONTAGE DE LA MACHINE À GLAÇONS.

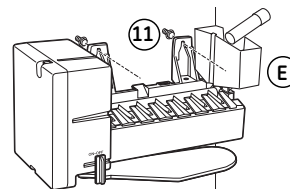

8 INSTALLEZ À NOUVEAU LE SOUTIEN DE CLAYETTE, LE BAC, LA CLAYETTE ET LE PANIER

Remettez en place le soutien vertical de clayette situé au centre, le bac à glaçons, la clayette de refroidissement et le panier de rangement en inversant les opérations de l'étape 1.

9 COLLEZ L'ÉTIQUETTE DE GARANTIE

Vous trouverez dans cette trousse une **étiquette (9)**, sur laquelle vous devez noter la date de l'installation, à des fins de garantie. Collez-la à l'arrière du réfrigérateur.

10 CONSERVEZ CE MANUEL

La **garantie de la machine à glaçons est imprimée sur ce Manuel. Conservez ce Manuel avec votre Manuel du propriétaire du réfrigérateur.**

Vous avez maintenant terminé d'installer votre machine à glaçons à l'intérieur de votre compartiment congélation. Passez à la section *L'ensemble de robinet d'eau*.

Instructions d'installation

INSTRUCTIONS D'INSTALLATION DE L'ENSEMBLE DE ROBINET D'EAU **S**

Est-ce que ce sont les bonnes instructions pour votre modèle? Suivez les instructions d'installation indiquées sur l'étiquette placée à l'arrière de votre réfrigérateur – **L M N P Q R** ou **S**

AVANT DE COMMENCER

Lisez soigneusement chaque étape avant de commencer.

• MISE EN GARDE –

Débranchez le réfrigérateur. Pour éliminer tout danger de secousse électrique pendant l'installation, vous devez débrancher la fiche de votre réfrigérateur de sa prise électrique murale.



OUTILS NÉCESSAIRES

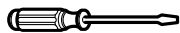

Tournevis à lame plate et Phillips



Pinces



Couteau aiguisé



Tourne-écrous de 1/4 po et de 5/16 po

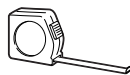

Mètre-ruban

1 ENLEVEZ LE COUVERCLE

Enlevez la/les vis qui tient/tiennent le couvercle d'accès en bas de l'arrière du réfrigérateur. Pliez le couvercle vers l'arrière pour avoir accès au compartiment.

Assurez-vous de conserver les vis, car vous devrez remettre en place le couvercle pour assurer le bon fonctionnement de votre réfrigérateur.

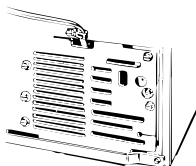

2 COUPEZ LA CONDUITE D'EAU EN MATIÈRE PLASTIQUE

• Mesurez 64 cm (25 po) de conduite d'eau en commençant à l'endroit où elle est fixée au robinet d'eau. Coupez toute conduite supplémentaire à l'aide d'un couteau aiguisé ou d'une lame de rasoir.

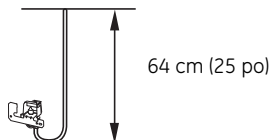

3 FIXEZ LE ROBINET D'EAU

- Trouvez la prise du connecteur femelle (C).

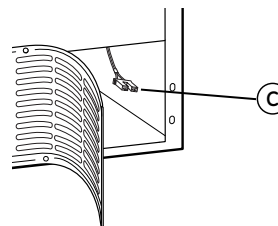

- Branchez le **connecteur femelle (C)** aux contacts mâles du robinet d'eau (3). Les fils correspondent indifféremment à l'un ou l'autre contact.

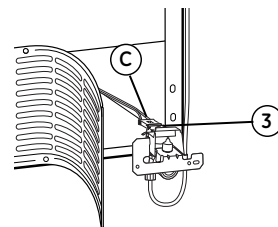

- Faites glisser complètement l'**écran protecteur du robinet d'eau avec fil de mise à la terre** dans le robinet d'eau.

NOTE : Si vous ne trouvez pas l'écran protecteur du robinet d'eau (pièce WR02X11753) et/ou si l'écran protecteur du robinet d'eau n'est pas muni d'un fil de mise à la terre (pièce WR23X10347), appelez le 1.888.261.3055 et commandez la bonne pièce.

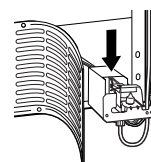

- Fixez le robinet d'eau à l'armoire en vissant la **vis à tête hexagonale (10)** de la trousse dans le trou situé dans le pied de l'armoire.

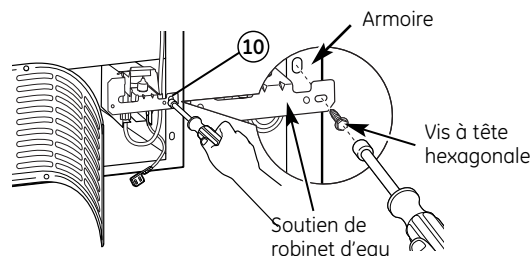

Instructions d'installation

3 FIXEZ LE ROBINET D'EAU (suite)

- Agrafez l'extrémité du fil de mise à la terre à l'armoire du réfrigérateur.

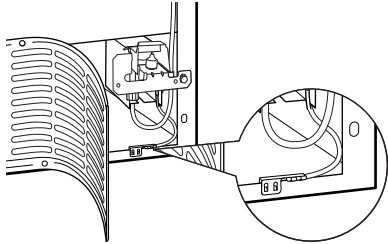

IMPORTANT : Pour assurer une bonne mise à la terre, vous **DEVEZ** bien fixer le fil de mise à la terre à l'armoire du réfrigérateur.

4 BRANCHEZ LA CONDUITE D'EAU AU RACCORD DE CONDUITE

- Serrez les extrémités du **collier de serrage** (16) de la trousse avec des pinces et faites glisser le collier de serrage sur le raccord, située en haut et à droite du réfrigérateur.
- Tout en serrant toujours le collier de serrage, insérez l'extrémité libre de la **conduite d'eau** (3) dans le raccord, aussi loin que possible.
- Faites ensuite glisser le collier de serrage vers le bas pour bien mettre en place la conduite d'eau.
- À l'aide de l'un des **dispositifs de fixation avec envers adhésif** (4), fixez la conduite d'eau à l'arrière du réfrigérateur à environ 13 mm (1/2 po) en dessous du raccord.

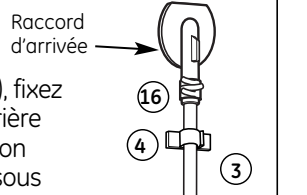

5 MONTEZ LE COLLIER DE SERRAGE DE LA CONDUITE D'EAU

- Fixez le **collier de serrage de la conduite d'eau en métal** (6) au réfrigérateur. Vissez la **vis** (5) de la trousse, en la faisant passer à travers le **collier de serrage** (6), dans l'indentation à l'arrière de l'armoire du réfrigérateur.
- Vous devez utiliser ce collier de serrage en métal sur la conduite d'eau de la maison (consultez Instructions d'installation de la conduite d'eau). Vous ne pouvez pas l'utiliser sur la conduite allant du robinet d'eau jusqu'au raccord.

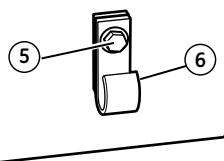

6 PLACEZ LA CONDUITE D'EAU ET FIXEZ-LA AU RÉFRIGÉRATEUR

- Attachez la conduite d'eau en matière plastique à l'arrière du réfrigérateur avec trois des **dispositifs de fixation avec envers adhésif** (4), en espaçant les dispositifs de fixation comme l'indique la figure.

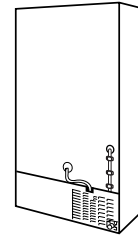

Dispositifs de fixation avec envers adhésif pour la conduite d'eau.

7 UNE FOIS LE ROBINET D'EAU INSTALLÉ

Consultez *Instructions d'installation de la conduite d'eau* pour brancher à l'alimentation d'eau de la maison. Après avoir terminé de brancher la conduite d'eau, mettez le **commutateur de marche de la machine à glaçons** en position **ON** (marche).

Même quand le commutateur de la machine à glaçons est en position **ON** (marche), vous couperez le courant dans la machine à glaçons en ouvrant la porte/le tiroir du compartiment congélation. Cela empêche les glaçons qui sont projetés par la machine à glaçons de manquer le bac à glaçons et de tomber à l'arrière du compartiment congélation.

Note : Après avoir installé la machine à glaçons, **n'ouvrez pas** la porte/le tiroir du compartiment congélation pendant environ 4 heures. Cela permettra au compartiment congélation d'atteindre sa bonne température de fonctionnement pour faire des glaçons, et cela empêchera l'eau de déborder de la machine à glaçons.

Instructions d'installation

INSTALLATION DE LA CONDUITE D'EAU

AVANT DE COMMENCER

Nous recommandons les trousse d'alimentation d'eau en cuivre WX8X2, WX8X3, WX8X4, selon le montant de conduite dont vous avez besoin. Nous approuvons les conduites d'eau en matière plastique GE SmartConnect™ Refrigerator Tubing (WX08X10002, WX08X10006, WX08X10015 et WX08X10025).

Si vous installez un système d'eau GE Reverse Osmosis dans votre réfrigérateur, la seule installation approuvée est celle de la trousse GE RVKIT. Pour les autres systèmes d'osmose de l'eau, suivez les recommandations du fabricant.

Si le réfrigérateur est alimenté en eau à partir d'un système de filtration d'eau par osmose inversée, et si le réfrigérateur comporte également un filtre à eau, utiliser le bouchon du circuit de dérivation du filtre du réfrigérateur. Si la cartouche de filtration d'eau du réfrigérateur est utilisée en conjonction avec le système de filtration par osmose inversée, on peut observer une réduction du débit d'eau au point de puisage, et la production de cubes de glace creux.

Cette installation de conduite d'eau n'est pas garantie par le fabricant de réfrigérateur ou de machine à glaçons. Suivez soigneusement ces instructions pour minimiser le risque de dommages onéreux d'inondation.

Les coups de bélier (eau qui donne des coups dans les tuyaux) dans la tuyauterie de la maison peuvent occasionner des dommages aux pièces de votre réfrigérateur, ainsi que des fuites ou des inondations. Appelez un plombier certifié pour corriger les coups de bélier avant d'installer la conduite d'eau de votre réfrigérateur.

Pour prévenir toute brûlure et tout dommage à votre réfrigérateur, ne branchez jamais la conduite d'eau à une canalisation d'eau chaude.

Si vous utilisez votre réfrigérateur avant de brancher la conduite d'eau, assurez-vous de laisser le commutateur de la machine à glaçon en position **OFF** (arrêt).

N'installez jamais les tuyaux de la machine à glaçons dans des endroits où la température risque de descendre en dessous du point de congélation.

Si vous utilisez un outil électrique (comme une perceuse électrique) pendant l'installation, assurez-vous que l'isolement ou le câblage de cet outil empêche tout danger de secousse électrique.

Vous devez procéder à toutes vos installations conformément aux exigences de votre code local de plomberie.

CE DONT VOUS AUREZ BESOIN

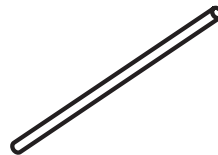

- **Tuyaux en cuivre ou trousse GE SmartConnect™ Refrigerator Tubing**, diamètre extérieur de 1/4 po pour brancher le réfrigérateur à l'alimentation d'eau. Si vous utilisez un tuyau en cuivre, assurez-vous que les deux extrémités du tuyau soient coupées bien droit.

Pour trouver la longueur de tuyau dont vous aurez besoin : mesurez la distance qui va du robinet d'eau situé derrière le réfrigérateur jusqu'au tuyau d'alimentation d'eau. Ajoutez 2,44 m (8 pi). Assurez-vous qu'il y ait assez de tuyau en trop (environ 2,44 m [8 pi] enroulés trois fois en cercles d'environ 25 cm [10 po] de diamètre) pour vous permettre de décoller le réfrigérateur du mur après l'installation.

Les trousse GE SmartConnect™ Refrigerator Tubing sont disponibles dans les dimensions suivantes :

0,6 m (2 pi)	– WX08X10002
1,8 m (6 pi)	– WX08X10006
4,6 m (15 pi)	– WX08X10015
7,6 m (25 pi)	– WX08X10025

Assurez-vous que votre trousse ait au moins 2,4 m (8 pi) comme indiqué ci-dessus.

NOTE : Les seuls tuyaux en matière plastique approuvés par GE sont ceux qui sont fournis dans les trousse GE SmartConnect™ Refrigerator Tubing. N'utilisez jamais un autre tuyau en matière plastique, car le tuyau d'alimentation d'eau est tout le temps sous pression. Certaines catégories de tuyaux en matière plastique peuvent devenir cassants avec l'âge et peuvent se fendre, en occasionnant des dommages d'inondation dans votre maison.

- **Vous pouvez acheter une trousse d'alimentation d'eau GE** (contenant un tuyau, un robinet d'arrêt et les joints énumérés ci-dessous) chez votre distributeur local ou en le commandant au service de pièces et accessoires, au 800.626.2002.
- **Une alimentation d'eau froide.** Pour les modèles sans filtre à eau, l'eau doit avoir une pression de 1,4 à 8,2 bars (20 à 120 p.s.i.). Pour les modèles avec filtre à eau, l'eau doit avoir une pression de 2,8 à 8,2 bars (40 à 120 p.s.i.).

Instructions d'installation

INSTALLATION DE LA CONDUITE D'EAU (SUITE)

CE DONT VOUS AUREZ BESOIN (SUITE)

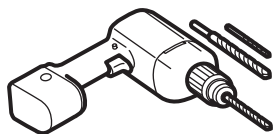

- Une perceuse électrique.
- Une clé de 1/2 po ou une clé anglaise.
- Un tournevis à lame plate et un tournevis Phillips.

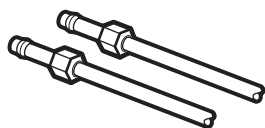

- Deux écrous à compression d'un diamètre extérieur de 6 mm (1/4 po) et deux bagues (manchons)—pour brancher le tuyau en cuivre au robinet d'arrêt et au robinet d'eau du réfrigérateur.

OU BIEN

- Si vous utilisez une trousse GE SmartConnect™ Refrigerator Tubing, les garnitures nécessaires sont déjà montées au tuyau.

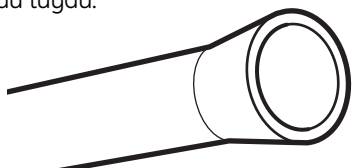

- Si votre canalisation d'eau actuelle a un raccord évasé à une extrémité, vous aurez besoin d'un **adaptateur** (que vous trouverez dans votre magasin de matériel de plomberie) pour brancher le tuyau d'eau au réfrigérateur, **OU BIEN** vous pouvez couper le raccord évasé à l'aide d'un **coupe-tube**, puis utiliser un raccord à compression. Ne coupez jamais l'extrémité finie d'un tuyau de la trousse GE SmartConnect™ Refrigerator Tubing.

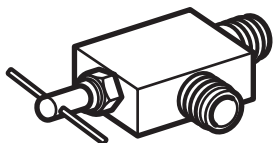

- Un **robinet d'arrêt** pour brancher le tuyau d'eau froide. Le robinet d'arrêt doit avoir une entrée d'eau avec un diamètre intérieur minimal de 5/32 po au point de jonction avec **LA CONDUITE D'EAU FROIDE**. Des robinets d'arrêt à étrier sont souvent inclus dans les trousse d'alimentation d'eau. Avant d'acheter, assurez-vous que le robinet à étrier se conforme à vos codes de plomberie locaux.

Installez le robinet d'arrêt sur la canalisation d'eau potable la plus fréquemment utilisée.

1 FERMEZ L'ALIMENTATION PRINCIPALE D'EAU

Ouvrez le robinet le plus proche suffisamment longtemps pour purger le tuyau.

2 CHOISISSEZ L'EMPLACEMENT DU ROBINET

Choisissez, pour le robinet, un emplacement facilement accessible. Il vaut mieux le brancher de côté à un tuyau vertical. Si vous devez le brancher à un tuyau horizontal, faites le branchement en haut ou de côté, plutôt qu'en bas du tuyau, pour éviter de recevoir des sédiments du tuyau d'alimentation d'eau.

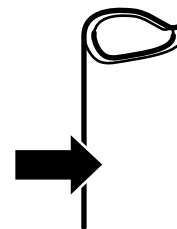

3 PERCEZ UN TROU POUR LE ROBINET

Percez un trou de 1/4 po dans le tuyau d'eau, à l'aide d'un foret dur. Enlevez toute barbare due au perçage du trou dans le tuyau. **Faites attention de ne pas laisser de l'eau couler dans votre perceuse électrique.**

Si vous ne percez pas un trou de 1/4 po, vous obtiendrez une alimentation d'eau réduite et des glaçons plus petits.

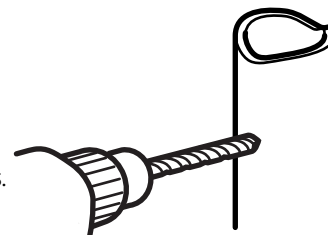

Instructions d'installation

4 FIXEZ LE ROBINET D'ARRÊT

Fixez le robinet d'arrêt au tuyau d'eau froide à l'aide du collier de serrage.

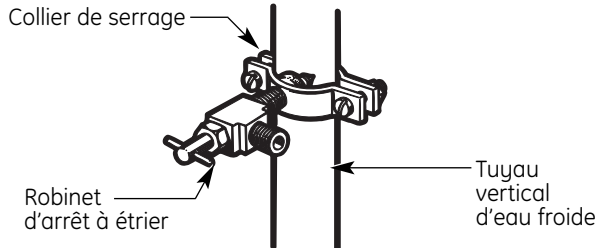

NOTE : Vous devez vous conformer aux Codes de plomberie 248CMR du Commonwealth of Massachusetts. Les robinets d'arrêt à étrier sont illégaux et leur utilisation n'est pas autorisée au Massachusetts. Consultez votre plombier local.

5 SERREZ LE COLLIER DE SERRAGE

Serrez les vis du collier jusqu'à ce que la rondelle d'étanchéité commence à enfler.

NOTE : Ne serrez pas trop. Vous risquez d'écraser le tuyau de cuivre.

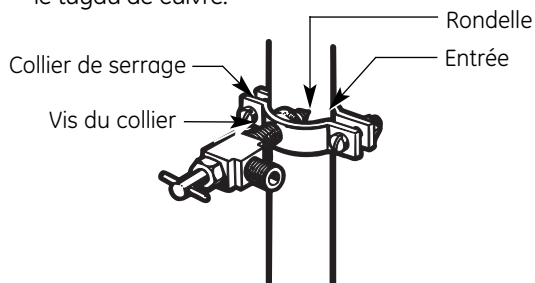

6 ACHEMINEZ LE TUYAU

Acheminez le tuyau du tuyau d'eau froide au réfrigérateur.

Faites passer le tuyau par un trou percé dans le mur ou le plancher (derrière le réfrigérateur ou au niveau de l'armoire de cuisine adjacente), aussi près du mur que possible.

NOTE : Assurez-vous qu'il y ait assez de tuyau en trop (environ 2,44 m [8 pi]) enroulés trois fois en cercles d'environ 25 cm [10 po] de diamètre) pour vous permettre de décoller le réfrigérateur du mur après l'installation.

7 BRANCHEZ LE TUYAU AU ROBINET

Placez un écrou de compression et une bague (manchon) à l'extrémité du tuyau et branchez-les au robinet d'arrêt.

Assurez-vous que le tuyau soit bien inséré dans le robinet. Serrez fort l'écrou de compression.

Pour le tuyau en matière plastique d'une trousse GE SmartConnect™ Refrigerator Tubing, insérez l'extrémité moulée du tuyau dans le robinet d'arrêt et serrez l'écrou de compression à la main, puis serrez un autre tour avec une clé. Si vous serrez trop fort, vous pouvez occasionner des fuites.

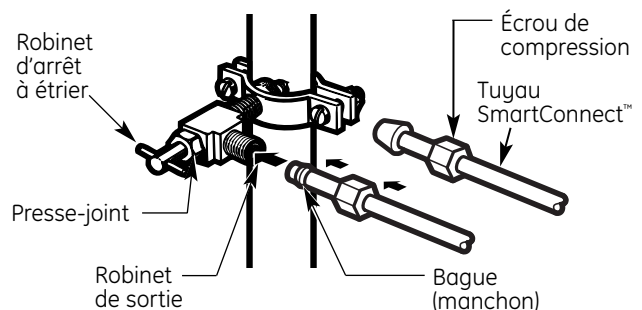

NOTE : Vous devez vous conformer aux Codes de plomberie 248CMR du Commonwealth of Massachusetts. Les robinets d'arrêt à étrier sont illégaux et leur utilisation n'est pas autorisée au Massachusetts. Consultez votre plombier local.

8 PURGEZ LE TUYAU

Ouvrez le robinet d'alimentation principale d'eau et purgez le tuyau jusqu'à ce que l'eau soit claire.

Fermez l'eau au niveau du robinet d'eau après écoulement d'environ 1 litre (1 quart) d'eau par le tuyau.

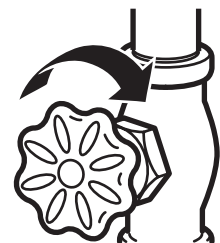

9 BRANCHEZ LE TUYAU À VOTRE RÉFRIGÉRATEUR

NOTES :

- Avant de brancher le tuyau à votre réfrigérateur, assurez-vous que le cordon d'alimentation électrique du réfrigérateur ne soit pas branché à la prise murale.

Instructions d'installation

INSTALLATION DE LA CONDUITE D'EAU (SUITE)

9 BRANCHEZ LE TUYAU À VOTRE RÉFRIGÉRATEUR (SUITE)

NOTES :

- Si votre réfrigérateur n'est pas équipé de filtre à eau, nous vous recommandons d'en monter un si votre alimentation d'eau contient du sable ou des particules qui peuvent boucher la grille du robinet d'eau de votre réfrigérateur. Installez-le sur la conduite d'eau près de votre réfrigérateur. Si vous utilisez une trousse GE SmartConnect™ Refrigerator Tubing, vous aurez besoin d'un tuyau additionnel (WX08X10002) pour brancher le filtre. Ne coupez jamais un tuyau en matière plastique pour installer votre filtre.

Enlevez le capuchon en matière plastique flexible du robinet d'arrêt d'eau (branchement du réfrigérateur).

Placez l'écrou de compression et la bague (manchon) à l'extrémité du tuyau comme l'indique l'illustration. Si vous utilisez une trousse GE

SmartConnect™ Refrigerator Tubing, les écrous sont déjà assemblés au tuyau.

Insérez l'extrémité du tuyau dans le branchement du robinet d'arrêt d'eau, le plus loin que possible. Tout en tenant le tuyau, serrez le raccord.

Si vous utilisez un tuyau en matière plastique d'une trousse GE SmartConnect™ Refrigerator Tubing, insérez l'extrémité moulée du tuyau dans le branchement du réfrigérateur et serrez l'écrou de compression à la main, puis serrez un autre tour avec une clé. Si vous serrez trop fort, vous pouvez occasionner des fuites.

Fixez le tuyau au collet fourni pour le tenir en position verticale. Il est possible que vous ayez à disjoindre le collet.

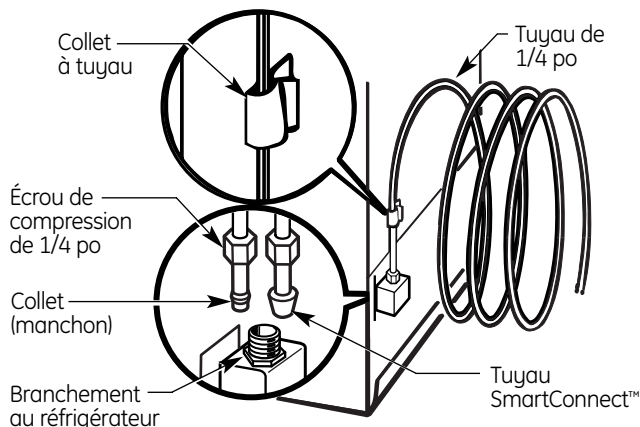
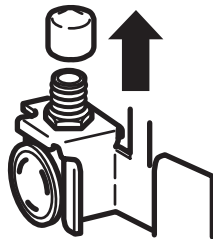

10 FERMEZ L'EAU AU NIVEAU DU ROBINET D'ARRÊT

Resserrez tout joint qui fuit.

Remettez en place le couvercle d'accès du compartiment du compresseur.

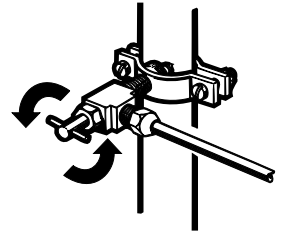

11 BRANCHEZ VOTRE RÉFRIGÉRATEUR

Disposez la spirale de tuyau en cuivre de manière à ce qu'elle ne vibre pas contre l'arrière de votre réfrigérateur ou contre le mur. Mettez votre réfrigérateur à sa place contre le mur en le poussant.

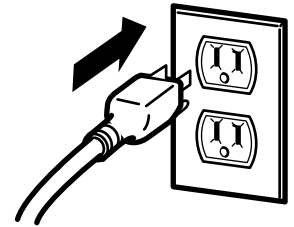

12 METTEZ EN MARCHÉ LA MACHINE À GLAÇONS

Mettez le commutateur de la machine à glaçon en position **ON** (marche). La machine à glaçons ne se met en marche que lorsqu'elle atteint une température de fonctionnement de -9°C (15°F) ou moins. Elle commence immédiatement à fonctionner si le commutateur de la machine à glaçons est en position **ON** (marche).

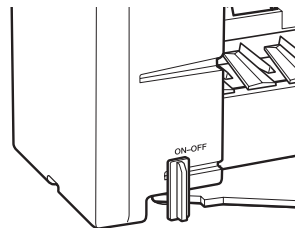

NOTE : Si votre pression d'eau est trop faible, le robinet peut se remettre en marche jusqu'à trois fois pour envoyer suffisamment d'eau à la machine à glaçons.

GABARITS DE CONDUITE D'ALIMENTATION

Trouvez le gabarit de conduite d'alimentation d'eau sur l'étiquette placée à l'arrière du réfrigérateur – **M** **P** **Q** ou **R**

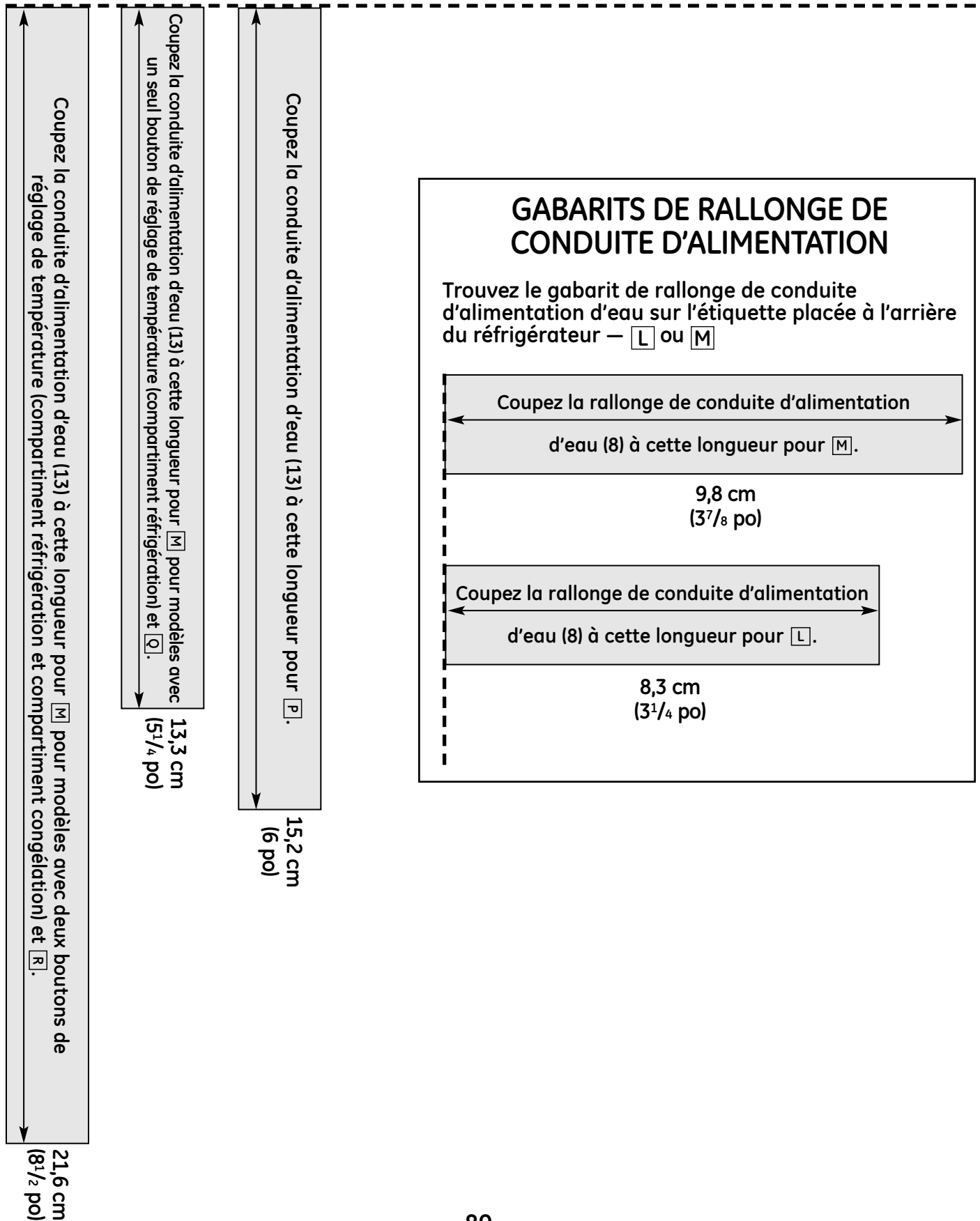

Garantie de la machine à glaçons.



Tout service en vertu de cette garantie est fourni par nos Centres de service d'usine ou par un technicien autorisé de soins à la clientèle. Pour obtenir ce service, visitez-nous en direct à l'adresse Internet ge.com ou appelez-nous au 800.GE.CARES aux États-Unis ou au 1.800.561.3344 au Canada. Veuillez fournir le numéro de série et le numéro de modèle lorsque vous appelez pour obtenir le service.

Agrafez votre reçu ici. Vous aurez besoin d'une preuve d'achat original pour obtenir un service en vertu de cette garantie.

Pour une période de : Nous remplacerons :

Un an
À partir de la date
d'achat original

Toute pièce de la machine à glaçons qui tombe en panne à la suite d'un vice de matériel ou de main-d'œuvre. Pendant cette **année de garantie limitée**, GE fournira, **gratuitement**, pièces de remplacement pour remplacer toute pièce défectueuse dans la trousse de la machine à glaçons.

Ce qui n'est pas couvert (pour nos clients des États-Unis) :

- Les déplacements de service à votre maison pour vous apprendre à utiliser le produit.
- Une mauvaise installation.
Vous êtes responsable de fournir une bonne installation électrique, la plomberie et toute connexion nécessaire, y compris la conduite d'eau jusqu'à la machine à glaçons et l'installation de la conduite d'eau.
- Toute panne du produit s'il n'a pas été traité proprement, s'il a été utilisé à des fins autres que celles auxquelles il est destiné, ou s'il a été utilisé commercialement.
- Tout remplacement de fusible ou toute remise en marche du disjoncteur de la maison.
- Tout dommage au produit causé par un accident, un incendie, une inondation ou un cas de force majeure.
- Le garant n'est pas responsable des dommages indirects.
- Le service s'il est impossible d'avoir accès au produit pour ce faire.

EXCLUSION DE GARANTIES IMPLICITES – Votre seul et unique recours est la réparation du produit selon les dispositions de cette Garantie limitée. Toutes les garanties implicites, incluant les garanties de commercialité et d'adéquation à un usage spécifique, sont limitées à une année ou à la période la plus courte autorisée par la législation.

Cette garantie couvre l'acheteur original et tout acheteur ultérieur de produits achetés à des fins domestiques à l'intérieur des États-Unis. Si le produit est installé dans une région où ne se trouve aucun réparateur autorisé GE, vous devrez peut-être assumer les frais de transport ou apporter/expédier le produit à un centre de service autorisé GE. En Alaska, cette garantie exclut le coût d'expédition et les appels de service à la maison.

Certains États ne permettent pas l'exclusion ou la limitation des dommages accessoires ou indirects. La présente garantie vous donne des droits juridiques spécifiques et vous pouvez également avoir d'autres droits qui varient d'un État à l'autre. Pour connaître vos droits juridiques, consultez votre bureau d'affaires des consommateurs local ou de l'État ou le procureur général de votre État.

Garant : General Electric Company, Louisville, KY 40225

Ce qui n'est pas couvert (pour nos clients du Canada) :

- Les déplacements de service à votre maison pour vous apprendre à utiliser le produit.
Lisez votre Manuel du propriétaire. Si vous avez des questions sur le fonctionnement de ce produit, veuillez contacter votre revendeur ou le bureau des relations avec la clientèle à l'adresse suivante :
Directeur, Relations avec la clientèle
Mabe Canada Inc.
1 Factory Lane, Suite 310
Moncton, N.B.
E1C 9M3
- Une mauvaise installation.
Si vous avez un problème d'installation, contactez votre revendeur ou votre installateur. Vous êtes responsable de fournir une bonne installation électrique, la plomberie et toute autre connexion.
- Tout remplacement de fusible ou toute remise en marche du disjoncteur de la maison.
- Toute panne du produit s'il n'a pas été traité proprement, s'il a été utilisé à des fins autres que celles auxquelles il est destiné ou s'il a été utilisé commercialement.
- Tout dommage au produit causé par un accident, un incendie, une inondation ou un cas de force majeure.

LE GARANT N'EST PAS RESPONSABLE DE DOMMAGES INDIRECTS.

Garant : MABE CANADA INC.

Soutien au consommateur.



Site Web appareils électroménagers GE

electromenagersge.ca

Vous avez une question ou vous avez besoin d'aide pour votre appareil électroménager? Contactez-nous par Internet au site electromenagersge.ca 24 heures par jour, tous les jours de l'année.



Service de réparations

1.800.561.3344

Service de réparations GE est tout près de vous.
Pour faire réparer votre électroménager GE, il suffit de nous téléphoner.



Studio de conception réaliste

Sur demande, GE peut fournir une brochure sur l'aménagement d'une cuisine pour les personnes à mobilité réduite.

Écrivez: Directeur, Relations avec les consommateurs, Mabe Canada Inc.
Bureau 310, 1 Factory Lane
Moncton, N.B. E1C 9M3



Prolongation de garantie

electromenagersge.ca

Achetez un contrat d'entretien GE avant que votre garantie n'expire et bénéficiez d'un rabais substantiel. Ainsi le service après-vente GE sera toujours là après expiration de la garantie.

Visitez notre site Web ou appelez-nous au **1.800.461.3636**.

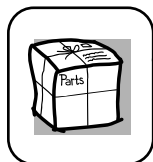

Pièces et accessoires

Ceux qui désirent réparer eux-mêmes leurs électroménagers peuvent recevoir pièces et accessoires directement à la maison (cartes VISA, MasterCard et Discover acceptées).

Les directives stipulées dans le présent manuel peuvent être effectuées par n'importe quel utilisateur. Les autres réparations doivent généralement être effectuées par un technicien qualifié. Soyez prudent, car une réparation inadéquate peut affecter le fonctionnement sécuritaire de l'appareil.

Vous trouverez dans les pages jaunes de votre annuaire le numéro du Centre de service Mabe le plus proche. Autrement, appelez-nous au 1.888.261.3055.



Contactez-nous

Si vous n'êtes pas satisfait du service après-vente dont vous avez bénéficié :

Premièrement, communiquez avec les gens qui ont réparé votre appareil.

Ensuite, si vous n'êtes toujours pas satisfait envoyez tous les détails-numéro de téléphone compris-au
Directeur, Relations avec les consommateurs, Mabe Canada Inc.
Bureau 310, 1 Factory Lane
Moncton, N.B. E1C 9M3



Inscrivez votre appareil électroménager

electromenagersge.ca

Inscrivez votre appareil électroménager en direct, aussitôt que possible. Cela améliorera nos communications et notre service après-vente. Vous pouvez également nous envoyer par la poste le formulaire d'inscription joint à votre documentation.

Información de seguridad 92

Instrucciones de operación93

Antes de llamar a

solicitar servicio94-96

Cómo prepararse para

las vacaciones93

Cuándo debe fijar el interruptor

de energía en la posición

de apagado (OFF)93

Sonidos normales que

podría escuchar93

Instrucciones para la instalación

Guías para el tubo de llenado132

Guías para la extensión

del tubo de llenado133

Lista de partes98, 99

Máquina de hielos **L**100-103

Máquina de hielos **M**104-107

Máquina de hielos **N**108-111

Máquina de hielos **P**112-115

Máquina de hielos **Q**116-119

Máquina de hielos **R**120-123

Máquina de hielos **S**124-127

Tubería de agua fría128-131

Servicio al consumidor

Ayuda al consumidor 135

Garantía 134

¿Qué instrucciones debe seguir?

Busque una etiqueta en la parte posterior del refrigerador que le indicará qué instrucciones utilizar:

L M N P Q R o S

IMPORTANTE INFORMACIÓN DE SEGURIDAD. LEA TODAS LAS INSTRUCCIONES ANTES DEL USO.



PRECAUCIONES DE SEGURIDAD

POR SU SEGURIDAD:

No coloque los dedos o las manos en el mecanismo automático de la máquina de hielos mientras el refrigerador esté conectado. Esto le ayudará a protegerse de posibles lesiones.

También evitará la interferencia con las partes móviles del mecanismo eyector y el elemento de calefacción que libera los cubos, el cual se encuentra en la parte inferior de la máquina de hielos.



LEA Y SIGA ESTAS INSTRUCCIONES DE SEGURIDAD CUIDADOSAMENTE.

LEA Y CONSERVE ESTAS INSTRUCCIONES

Un refrigerador recién instalado puede tomar desde 12 hasta 24 horas para empezar a hacer hielo.

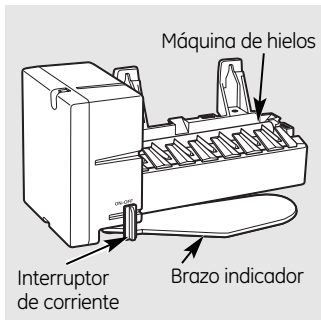

(La apariencia podría variar)

Máquina automática de hielos

La máquina de hielos producirá siete cubos por ciclo, aproximadamente entre 100–130 cubos en un período de 24 horas, dependiendo de la temperatura en el compartimiento del congelador, la temperatura del sitio, las veces que se abra la puerta y otras condiciones.

Si el refrigerador se opera antes de hacer la conexión del agua hacia la máquina de hielos, fije el interruptor de corriente en la posición de **OFF** (apagado).

Cuando el refrigerador se haya conectado al suministro de agua, fije el interruptor de corriente en la posición de **ON** (encendido).

La máquina de hielos se llenará con agua cuando se enfríe hasta congelarse. Un refrigerador recién instalado puede tomar desde 12 hasta 24 horas para empezar a hacer cubos de hielo.

Escuchará un zumbido cada vez que la máquina de hielos se llene de agua.

Deseche los primeros cubos de hielo para permitir que la tubería se limpie.

Asegúrese de que nada interfiera con el recorrido del brazo indicador.

Cuando el recipiente se llena hasta el nivel del brazo indicador, la máquina dejará de producir hielos.

Es normal que varios cubos se peguen.

Si el hielo no se utiliza frecuentemente, los cubos de hielo viejos se volverán oscuros, con sabor a viejo y se reducirán de tamaño.

NOTA: En hogares con una presión de agua por debajo del promedio, es posible que escuche el ciclo de la máquina de hielos varias veces al producirse un lote de hielos.

Cómo prepararse para las vacaciones

Fije el interruptor de corriente de la máquina de hielos en la posición de **OFF** (apagado) y cierre el suministro de agua hacia el refrigerador.

Si la temperatura puede caer por debajo del punto de congelación, haga que un técnico calificado le drene el sistema de suministro de agua (en algunos modelos) para prevenir daños serios a la propiedad debidos a inundaciones.

Cuándo debe fijar el interruptor de corriente de la máquina de hielos en posición de OFF (apagado)

- Cuando retire el compartimiento para el almacenamiento de hielos por más de un minuto o dos.
- Cuando el suministro de agua se vaya a cerrar por varias horas.
- Cuando no se vaya a usar el refrigerador por varios días.

Sonidos normales que puede escuchar



- La válvula del agua de la máquina de hielos sonará cuando la máquina se llene de agua. Si el interruptor de corriente está en la posición de **ON** (encendido), sonará aún si todavía no ha sido conectada al agua. Mantener el interruptor de corriente en la posición de **ON** (encendido) antes de conectarse al agua puede dañar la máquina de hielos. Para evitarlo, mueva el interruptor de corriente a la posición de **OFF** (apagado). Esto parará el sonido.
- El sonido de los cubos al caer en la bandeja, y el agua corriendo en la tubería a medida que la máquina de hielos se vuelve a llenar.

Antes de llamar a solicitar servicio...

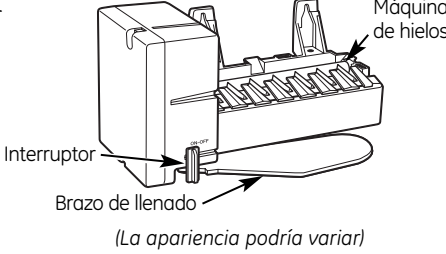
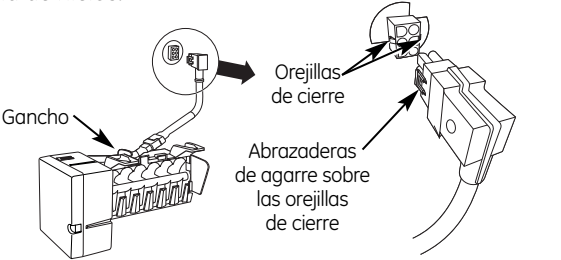
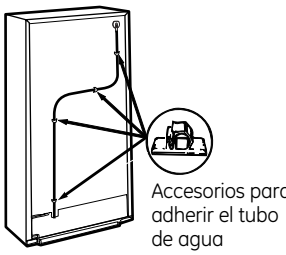
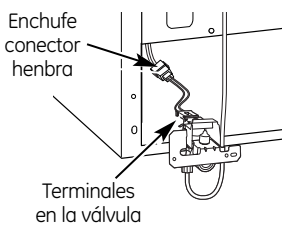

Consejos para la solución de averías.
¡Ahorre tiempo y dinero! Revise primero la siguiente tabla primero y quizás no necesite llamar a solicitar servicio.

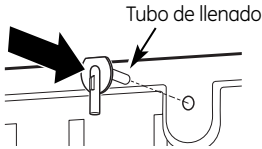
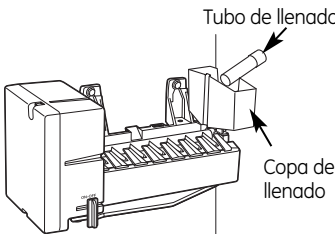
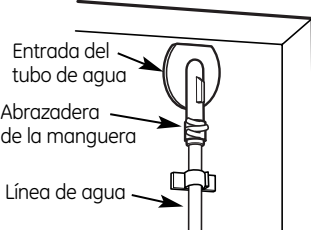
Problema	Posibles causas	Qué hacer
La máquina automática de hielos no funciona/ no hace hielos	El compartimento del congelador está muy cálido.	<ul style="list-style-type: none"> Después de instalar el kit, permita que el refrigerador se enfríe completamente por 24 horas. Una vez el compartimento esté frío, la máquina de hielos comenzará la producción de hielo.
La máquina de hielos no está encendida.	La máquina de hielos no está encendida.	<ul style="list-style-type: none"> Mueva el interruptor de la máquina de hielos a la posición ON (encendido). 
La máquina de hielos no está conectada.	La máquina de hielos no está conectada.	<ul style="list-style-type: none"> Si usted está usando un cable adaptador, cerciórese de que esté totalmente conectado. También cerciórese de que el enchufe del cable de la máquina de hielos esté totalmente introducido en el tomacorriente. Ver <i>Cómo conectar la máquina de hielos</i>. 
La línea de agua está retorcida.	La línea de agua está retorcida.	<ul style="list-style-type: none"> Cerciórese de que la línea de agua plástica que va desde la válvula de la entrada del tubo de agua no está retorcida. Ver <i>Cómo conectar la línea de agua</i>. Una torcedura en la línea de agua evitará el flujo de agua. 
El suministro de agua está desconectado o cerrado.	El suministro de agua está desconectado o cerrado.	<ul style="list-style-type: none"> Después de instalar el Kit, cerciórese de que el suministro de agua de la casa hacia el refrigerador no está cerrado o desconectado.
Cubitos apilados en el depósito causan que la máquina de hielos se apague.	Cubitos apilados en el depósito causan que la máquina de hielos se apague.	<ul style="list-style-type: none"> Nivele los cubitos manualmente.
La válvula de agua no está conectada correctamente.	La válvula de agua no está conectada correctamente.	<ul style="list-style-type: none"> Cerciórese de que el cable adaptador de la válvula está completamente conectado a los terminales en la válvula de agua. Ver <i>Cómo pegar la válvula de agua</i>. 

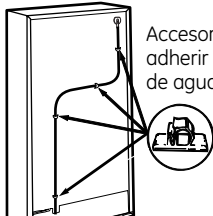
Problema	Posibles causas	Qué hacer
<p>Fuga de agua alrededor de la copa de llenado</p>	<p>Espuma adquirida durante la instalación del tubo de llenado.</p>	<ul style="list-style-type: none"> • Si el tubo de llenado fue instalado deslizándolo a través de la parte posterior del refrigerador, es posible que haya agarrado pedazos de espuma cuando fue empujado a través de la espuma. Esta espuma puede interferir con el flujo del agua en la copa de llenado. Cerciérese de que no exista espuma en la copa.  <p>Tubo de llenado</p> <hr/> <ul style="list-style-type: none"> • Cerciérese de que el tubo de llenado esté insertado correctamente en la apertura de la copa de llenado. Ver <i>Cómo montar la máquina de hielos</i>.  <p>Tubo de llenado Copa de llenado</p>
<p>Fuga de agua detrás del refrigerador</p>	<p>El suministro de la casa no está conectado apropiadamente a la válvula de agua.</p> <p>La línea de agua no está conectada a la entrada del tubo de agua.</p>	<ul style="list-style-type: none"> • Cerciérese de que el suministro de la casa esté ajustado firmemente a la válvula de agua. Ver <i>Instrucciones de instalación de la línea de agua</i>. • Cerciérese de que la línea de agua plástica que va desde la válvula hasta la entrada del tubo de agua está ajustado firmemente con la abrazadera de la manguera. Ver <i>Cómo conectar la línea de agua</i>.  <p>Entrada del tubo de agua Abrazadera de la manguera Línea de agua</p>
<p>Congelamiento lento/ el congelador no está lo suficientemente frío</p>	<p>Dejó la puerta abierta.</p> <p>El control de la temperatura no está ajustado a un nivel lo suficientemente frío.</p>	<ul style="list-style-type: none"> • Cerciérese de que no exista ningún objeto evitando que la puerta cierre. • Ver <i>Cómo ajustar el control de la temperatura</i>.
<p>Los cubos de hielo son demasiado pequeños/ hielo lento</p>	<p>La válvula de desconexión de agua que conecta el refrigerador con la línea de agua de la casa podría estar obstruida.</p> <p>La línea de agua está retorcida.</p>	<ul style="list-style-type: none"> • Recomendamos que taladre un agujero de 1/4 de pulgada en la tubería del agua para conectar la válvula de desconexión. No taladrar este agujero de 1/4 de pulgada podría resultar en la reducción de la producción de hielo o en menores cubitos de hielo. Ver <i>Cómo instalar la línea de agua</i>. • Cerciérese de que la línea de agua plástica que va desde la válvula de la entrada del tubo de agua no está retorcida. Ver <i>Cómo conectar la línea de agua</i>. Una torcedura en la línea de agua evitará el flujo de agua en la máquina de hielos.  <p>Taladre un agujero de 1/4 de pulgada en la tubería del agua</p>  <p>Accesorios para adherir el tubo de agua</p>

Antes de llamar a solicitar servicio...



Consejos para la solución de averías.
¡Ahorre tiempo y dinero! Revise primero la siguiente tabla primero y quizás no necesite llamar a solicitar servicio.

Problema	Posibles causas	Qué hacer
Los cubos de hielo tienen olor / sabor	El recipiente de almacenamiento necesita limpieza.	<ul style="list-style-type: none">• Desocupe y lave el recipiente. Deseche los cubos viejos.
	La comida está transmitiendo olor / sabor a los cubos de hielo.	<ul style="list-style-type: none">• Empaque bien los alimentos.
	El interior del refrigerador necesita limpieza.	<ul style="list-style-type: none">• Consulte la sección <i>Cuidado y limpieza</i>.
Zumbido frecuente	Operación normal.	<ul style="list-style-type: none">• Durante la operación normal, la válvula de agua zumbará cuando la máquina de hielos se llene de agua.

Instrucciones para la instalación

Kit para hielos IM-4A

¿Preguntas? Llame 800.GE.CARES (800.432.2737) o Visite nuestra página en la red en: ge.com

ANTES DE EMPEZAR

Lea estas instrucciones completa y cuidadosamente.

- **IMPORTANTE** – Guarde estas instrucciones para el uso del inspector local.
- **IMPORTANTE** – Cumpla con todos los códigos y ordenanzas gubernamentales.
- **Nota para el instalador** – Asegúrese de dejar estas instrucciones con el consumidor.
- **Nota para el consumidor** – Guarde estas instrucciones para futura referencia.
- **Nivel de destrezas** – La instalación de este aparato requiere de destrezas básicas de mecánica y electricidad.
- **Tiempo de instalación** – 20–60 minutos
- La instalación apropiada es responsabilidad del instalador.
- La falla del producto debido a una instalación inapropiada no está cubierta por la garantía.

¿CUÁLES INSTRUCCIONES SE DEBERÁN SEGUIR?

En la parte posterior del refrigerador encontrará un rótulo que le indicará qué instrucciones seguir:

L M N P Q R O S

Las páginas 100–127 contienen 7 diferentes instrucciones para la instalación.

La instalación real de la máquina de hielos dependerá del modelo de refrigerador que usted tenga.

¿ESTÁ REEMPLAZANDO LA MÁQUINA DE HIELOS CON ESTE KIT?

Es importante que utilice la válvula del agua y la extensión del tubo de llenado que vienen con este kit, aunque es posible que su refrigerador ya los tenga instalados.

La válvula antigua no permitirá que ingrese suficiente agua para llenar correctamente la máquina de hielos y causará daños.

La extensión del tubo de llenado necesita tener una longitud diferente a la tubería original para un flujo de agua apropiado. Corte el tubo a la longitud indicada para su modelo de refrigerador.

DAÑOS EN EL ENVÍO / INSTALACIÓN

- **Si la unidad se daña durante el envío**, devuelva la unidad al almacén donde la adquirió para su reparación o reemplazo.
- **Si el cliente daña la unidad**, la reparación o el reemplazo es responsabilidad del cliente.
- **Si el instalador daña la unidad** (si no es el cliente), la reparación o reemplazo se debe hacer por medio de un arreglo entre el cliente y el instalador.

Instrucciones para la instalación

CONTENIDO DEL KIT IM-4A

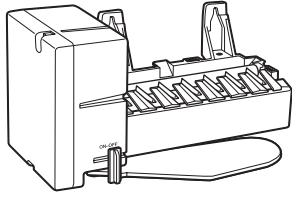

- ① Máquina de hielos
(La apariencia podría variar)



- ② Manual del propietario
e instrucciones para la instalación

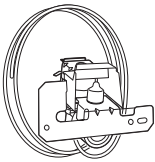

- ③ Ensamble de válvula
y de tubo del agua



- ④ Sujetadores del tubo del agua
con adhesivo posterior, para
sujetar el tubo del agua plástico



- ⑤ Tornillo de cabeza hexagonal,
para la abrazadera para
la tubería del agua



- ⑥ Abrazadera para la tubería
del agua (alivio de presión),
para la tubería del agua
de la casa



- ⑦ Etiqueta de garantía



- ⑧ Extensión del tubo
de llenado (3/4" D.E.)

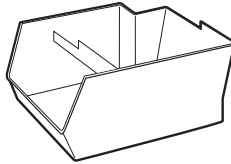

- ⑨ Cubeta para el hielo



- ⑩ Tornillo de cabeza
hexagonal, para unir
la válvula del agua



- ⑪ Tornillos de cabeza
Phillips, para instalar
la máquina de hielos (2)

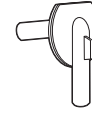

- ⑫ Entrada del tubo
del agua



- ⑬ Tubo de llenado
(5/8" D.E.)



- ⑭ Tubo de llenado con lámina
metálica (5/8" D.E.)

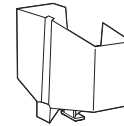

- ⑮ Taza de llenado
de la máquina de hielos
(montada al costado)



- ⑯ Abrazadera
de la manguera



- ⑰ Cubierta de la entrada
del tubo de agua



- ⑱ Tornillo de cabeza hexagonal
(2) para la cubierta de
la entrada del tubo de agua

Instrucciones para la instalación

Lista de partes

Utilice con las instrucciones de instalación:

	L	M	N	P	Q	R	S
1 Máquina de hielos	X	X	X	X	X	X	X
2 Manual del propietario e instrucciones para la instalación	X	X	X	X	X	X	X
3 Ensamble de válvula y de tubo del agua	X	X	X	X	X	X	X
4 Sujetadores del tubo del agua con adhesivo posterior	X	X	X	X	X	X	X
5 Tornillo de cabeza hexagonal, para la abrazadera para la tubería del agua		X	X	X	X	X	X
6 Abrazadera para la tubería del agua (alivio de presión)	X	X	X	X	X	X	X
7 Etiqueta de garantía	X	X	X	X	X	X	X
8 Extensión del tubo de llenado (3/4" D.E.)	X	X					
9 Cubeta para el hielo	X	X	X	X	X		
10 Tornillo de cabeza hexagonal	X	X	X	X	X	X	X
11 Tornillos de cabeza Phillips (2)			X	X		X	X
12 Entrada del tubo del agua		X	X	X	X	X	X
13 Tubo de llenado (5/8" D.E.)		X		X	X	X	
14 Tubo de llenado con lámina metálica (5/8" D.E.)			X				
15 Taza de llenado de la máquina de hielos (montada al costado)	X	X	X	X	X	X	X
16 Abrazadera de la manguera	X	X	X	X	X	X	X
17 Cubierta de la entrada del tubo de agua			X				
18 Tornillo de cabeza hexagonal (2) para la cubierta de la entrada del tubo de agua			X				

Instrucciones para la instalación

INSTRUCCIONES PARA LA INSTALACIÓN DE LA MÁQUINA DE HIELOS **L**

¿Son estas las instrucciones correctas para su modelo? Siga las Instrucciones para la instalación indicadas por la etiqueta en la parte posterior del refrigerador — **L M N P Q R** o **S**

ANTES DE EMPEZAR

Lea cada paso completamente antes de proceder.

- **PRECAUCIÓN** – Desconecte el refrigerador. Para eliminar el peligro de una descarga eléctrica durante la instalación, debe desconectar el refrigerador de su tomacorriente.



2 PREPÁRESE PARA LA INSTALACIÓN

- Retire y deseche la tapa blanca grande de la pared posterior del refrigerador.
- Retire la cubierta con un destornillador de pala plana.

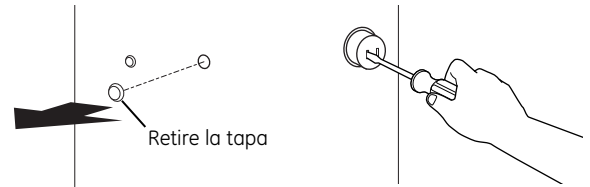

HERRAMIENTAS NECESARIAS



Destornillador plano y Phillips



Alicates



Cuchillo afilado



Destornillador de tuercas de 1/4" o una llave ajustable

3 INSTALE LA EXTENSION DEL TUBO DE LLENADO

- Corte la **extensión del tubo de llenado** (8) a la longitud **L** (consulte la guía **L** de la página 133) con un cuchillo afilado o con una cuchilla de un solo filo y deslice la completamente a través del tubo de llenado.

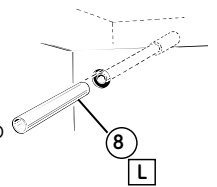

1 RETIRE EL ESTANTE DE LA BANDEJA DE LOS CUBOS DE HIELO

- Retire los dos tornillos que sujetan la bandeja de los cubos de hielo hacia la pared lateral del congelador. Retire la bandeja.
- Reemplace los tornillos pero no los apriete totalmente. Las cabezas de los tornillos deberán extenderse aproximadamente 1/2" (13 mm) de la pared lateral del congelador.

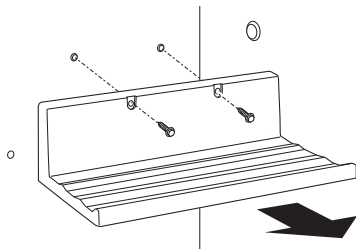

Instrucciones para la instalación

4 FIJE EL INTERRUPTOR EN LA POSICIÓN DE OFF (apagado)

Fije el **interruptor de corriente de la máquina de hielos** en la posición de **OFF** (apagado) hasta que el refrigerador se conecte al suministro de agua para evitar la operación prematura de la misma.

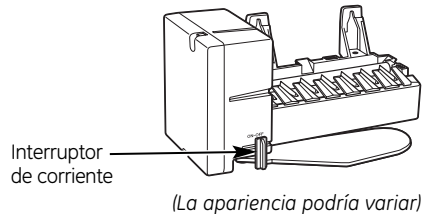

5 INSTALE LA TAZA DE LLENADO

Instale la **taza de llenado de la máquina de hielos** (montada al costado) (15) en la máquina de hielos como se muestra.

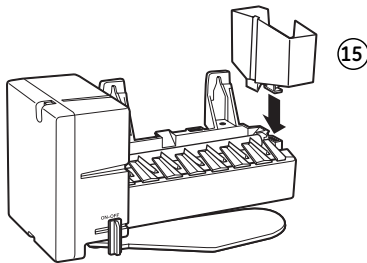

6 CONECTE LA MÁQUINA DE HIELOS

Inserte el **enchufe del cable de corriente de la máquina de hielos** en el orificio, asegurándose de que las patas y los orificios se ajusten. Presione el enchufe firmemente en el orificio. Asegure el enchufe en su lugar fijando los sujetadores en cada costado del enchufe. Asegúrese de que los sujetadores encajen en su lugar. Cerciórese de que el cable de corriente permanece en el gancho en la parte posterior de la máquina de hielos.

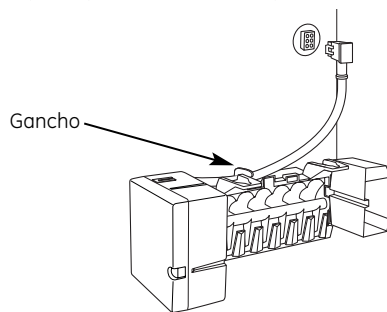

7 MONTE LA MÁQUINA DE HIELOS

- Levante la máquina de hielos de manera que la **extensión del tubo de llenado** (8) encaje en la **abertura de la taza de llenado** (C). Cuelgue la máquina de hielos sobre **los dos tornillos de montaje** (A).

Asegúrese de que:

- El **cable de la corriente** todavía esté firmemente en el enchufe.
- La **extensión del tubo de llenado** (8) todavía esté en la abertura de la taza de llenado. (Revise la parte posterior del refrigerador para asegurar que el tubo de llenado no se haya salido de la parte posterior del refrigerador).
- Los tornillos de montaje de la máquina de hielos se encuentran en la posición más alta de las ranuras de montaje.
- La máquina de hielos esté nivelada.

LUEGO APRIETE FIRMEMENTE LOS TORNILLOS DE MONTAJE DE LA MÁQUINA DE HIELOS.

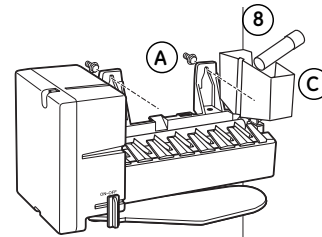

8 INSTALE LA CUBETA DE HIELOS

Coloque la **cubeta de hielos** (9) que viene con el refrigerador debajo de la máquina de hielos.

Asegúrese de que el interruptor de corriente de la máquina de hielos esté en la posición de **OFF** (apagado).

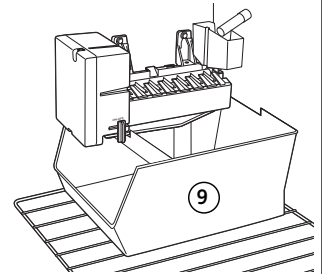

9 PEGUE LA ETIQUETA DE GARANTÍA

Se suministra una **etiqueta** (7) con este kit para registrar la fecha de instalación para propósitos de la garantía. Colóquela en la parte posterior del refrigerador.

10 GUARDE ESTE MANUAL

La garantía para la máquina de hielos está impresa en este manual. Guarde este manual junto con el manual del propietario de su refrigerador.

Ahora ha completado la instalación de la máquina de hielos dentro del congelador. Continúe con la sección *Ensamble de la válvula del agua*.

Instrucciones para la instalación

INSTRUCCIONES PARA LA INSTALACIÓN DEL ENSAMBLE DE LA VÁLVULA DEL AGUA **L**

¿Son estas las instrucciones correctas para su modelo? Siga las Instrucciones para la instalación indicadas por la etiqueta en la parte posterior del refrigerador — **L** **M** **N** **P** **Q** **R** o **S**

ANTES DE EMPEZAR

Lea cada paso completamente antes de proceder.

- **PRECAUCIÓN** – Desconecte el refrigerador. Para eliminar el peligro de una descarga eléctrica durante la instalación, debe desconectar el refrigerador de su tomacorriente.



HERRAMIENTAS NECESARIAS



Destornillador plano y Phillips



Alicates



Cuchillo afilado



Destornillador de tuercas de 1/4" y 5/16"

1 RETIRE LA CUBIERTA

En la parte baja posterior del refrigerador, retire el (los) tornillo(s) que sostiene(n) la cubierta de acceso.

Doble la cubierta hacia atrás para tener acceso al compartimento.

Asegúrese de guardar los tornillos ya que la cubierta de acceso se debe volver a instalar para asegurar que el refrigerador funcione correctamente.

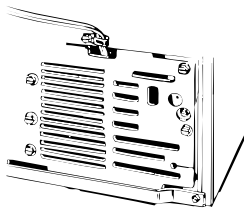

2 INSTALE LA VÁLVULA DEL AGUA

- Localice el **enchufe conector hembra** (C) el cual está unido al gabinete con un sujetador metálico o plástico. Retire el sujetador quitando el tornillo.

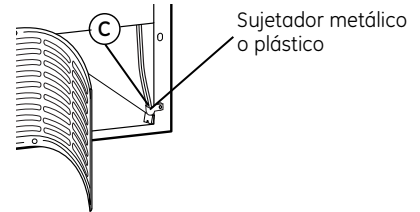

- Conecte el **conector hembra** (C) en los **terminales macho de la válvula de agua** (3). Cualquier cable puede ir en cualquier terminal.

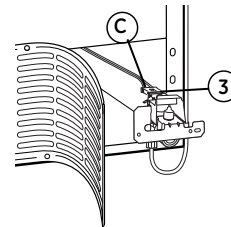

- Una la válvula del agua al gabinete introduciendo el **tornillo de cabeza hexagonal** (10) del kit en el orificio en la pata del gabinete.

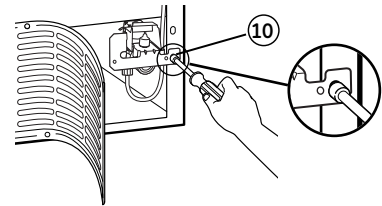

Instrucciones para la instalación

3 CONECTE EL TUBO DEL AGUA A LA ENTRADA EXISTENTE

- Presione los extremos de la **abrazadera de la manguera** (16) del kit, usando los alicates y deslice la abrazadera por encima de la entrada, localizada en la esquina superior derecha del refrigerador.
- Mientras presiona la abrazadera, inserte el extremo libre del **tubo del agua** (3) en la entrada lo más que pueda.
- Luego deslice la abrazadera hacia abajo para ajustar el tubo del agua en su lugar.
- Con uno de los **sujetadores con adhesivo posterior** (4), fije el tubo del agua en la parte posterior del refrigerador, aproximadamente a 1/2" por debajo de la entrada.

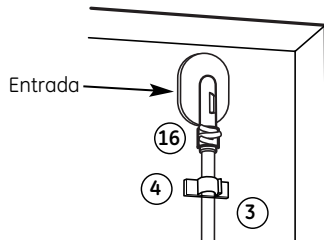

4 INSTALE LA ABRAZADERA DE LA TUBERÍA DEL AGUA

- Una la **abrazadera metálica de la tubería del agua (alivio de presión)** (6) al refrigerador. Inserte uno de los tornillos, retirados en el Paso 1, en el borde del gabinete a través de la abrazadera y orificio en la cubierta del compresor.
- La abrazadera metálica es para la tubería del agua de la casa. (Vea las Instrucciones para la Instalación de la Tubería del Agua). No se debe usar para el tubo del agua desde la válvula del agua hasta la entrada.

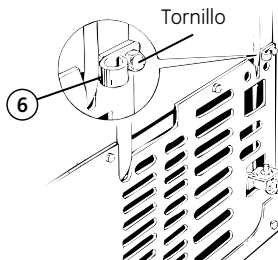

5 DIRIJA E INSTALE EL TUBO DEL AGUA

- Una el tubo plástico del agua a la parte posterior del refrigerador con los **sujetadores restantes con adhesivo posterior** (4), separando los sujetadores como se muestra para tensar el tubo.

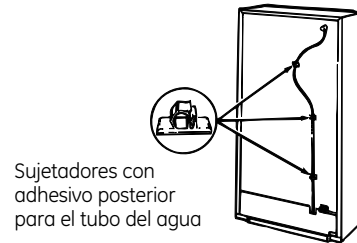

6 VÁLVULA DEL AGUA INSTALADA

Consulte las instrucciones para la *Instalación de la tubería del agua* para la conexión al suministro de agua de la casa. Después de terminar la instalación de la tubería del agua, fije el **interruptor de la máquina de hielos** en la posición de **ON** (encendido).

El ciclo de la máquina de hielos no iniciará sino hasta que la máquina de hielos y el compartimento del congelador alcancen la temperatura de operación, luego la producción del hielo empezará automáticamente.

Instrucciones para la instalación

INSTRUCCIONES PARA LA INSTALACIÓN DE LA MÁQUINA DE HIELOS **M**

¿Son estas las instrucciones correctas para su modelo? Siga las Instrucciones para la instalación indicadas por la etiqueta en la parte posterior del refrigerador — **L M N P Q R o S**

ANTES DE EMPEZAR

Lea cada paso completamente antes de proceder.

- **PRECAUCIÓN** – Desconecte el refrigerador. Para eliminar el peligro de una descarga eléctrica durante la instalación, debe desconectar el refrigerador de su tomacorriente.



HERRAMIENTAS NECESARIAS

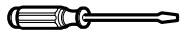

Destornillador plano y Phillips



Alicates



Cuchillo afilado

1 REPOSICIÓN DE LA BANDEJA DEL CONGELADOR

Para modelos con dos controles de temperatura (refrigerador y congelador) solamente:

- Cerciórese de que la bandeja del congelador esté en la posición más baja.

2 RETIRE LA TAPA BLANCA Y LA CUBIERTA DEL ENCHUFE

- Retire la cubierta del enchufe con un destornillador de pala plana ubicada en la pared izquierda o la pared posterior del congelador, cerca de la parte superior.
- Retire y deseche la tapa blanca de la esquina superior izquierda de la pared del congelador.

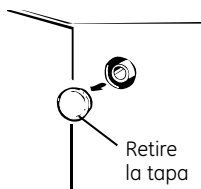
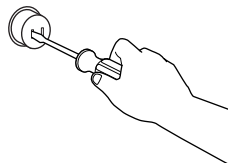

3 CORTE EL TUBO DE LLENADO

- Si el refrigerador ya tiene un ensamble de tubo del agua y de entrada en la parte posterior, siga al Paso 5.
- Corte el **tubo de llenado** (13) hasta la longitud **M** (consulte las guías **M** en la página 132), con un cuchillo afilado o una cuchilla de un solo filo.



4 INSTALE EL TUBO DE LLENADO

- Deslice el **tubo de llenado** (13) en la **entrada del tubo del agua** (12).
- Vaya a la parte posterior del refrigerador; encuentre la etiqueta pequeña o el botón (dependiendo del modelo) y retírelo. En el lado del tubo de la **entrada del tubo del agua** (12), encontrará un adhesivo. Retire el adhesivo y deslice el tubo por el orificio cerca de la parte superior en la parte de atrás del refrigerador. Presione firmemente en la entrada para asegurarlo.

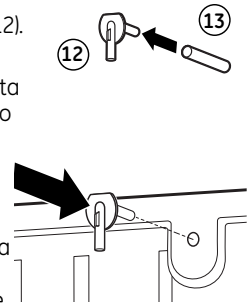

5 PREPÁRESE PARA LA INSTALACIÓN

En el congelador, afloje los dos **tornillos de montaje** (B) pero no los retire por completo. Si su modelo no tiene ya los tornillos en la pared del congelador, busque dos botones. Retire los botones e inserte los dos **tornillos de cabeza Phillips** (11). Los tornillos se deberán extender aproximadamente 1/2" (13 mm) de la pared del congelador.

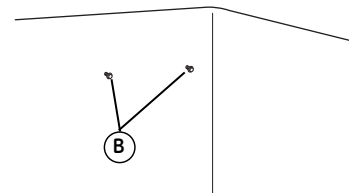

Instrucciones para la instalación

6 INSTALE LA EXTENSIÓN DEL TUBO DE LLENADO

Para modelos con un control de temperatura (refrigerador) solamente:

- Corte la **extensión del tubo de llenado** (8) a la longitud **M** (consulte la guía **M** de la página 133) con un cuchillo afilado o con una cuchilla de un solo filo y deslicela en el tubo de llenado contra el tope.

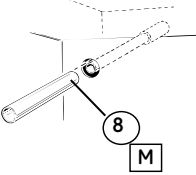

7 FIJE EL INTERRUPTOR EN LA POSICIÓN DE OFF (apagado)

Fije el **interruptor de corriente de la máquina de helos** en la posición de **OFF** (apagado) hasta que el refrigerador se conecte al suministro de agua para evitar la operación prematura de la misma.

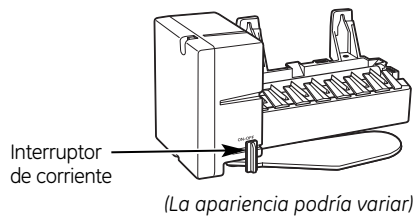

8 INSTALE LA TAZA DE LLENADO

Instale la **taza de llenado de la máquina de helos** (montada al costado) (15) en la máquina de helos como se muestra.

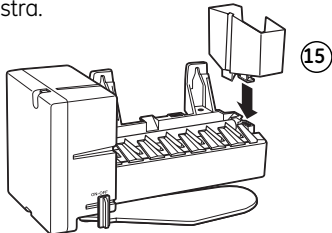

9 CONECTE LA MÁQUINA DE HIELOS

Sosteniendo la máquina de helos en su lugar, inserte el **enchufe del cable de corriente de la máquina de helos** en el orificio de la pared lateral o trasera (dependiendo del modelo), asegurándose de que las patas y los orificios se ajusten. Presione el enchufe firmemente en el orificio. Asegure el enchufe en su lugar fijando los sujetadores en cada costado del enchufe. Asegúrese de que los sujetadores encajen en su lugar. Cerciórese de que el cable de corriente permanece en el gancho en la parte posterior de la máquina de helos.

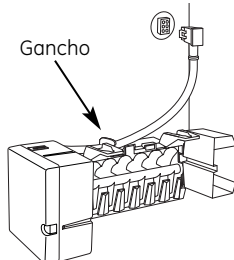

10 MONTE LA MÁQUINA DE HIELOS

- Levante la máquina de helos de manera que la **tubo de llenado** (13) o **extensión del tubo de llenado** (8) (dependiendo del modelo) encaje en la **abertura de la taza de llenado** (D). Cuelgue la máquina de helos sobre los **dos tornillos de montaje** (B).

Asegúrese de que:

- El **cable de la corriente todavía esté firmemente en el enchufe.**
- La **tubo de llenado** (13) o **extensión del tubo de llenado** (8) todavía esté en la abertura de la taza de llenado. (Revise la parte posterior del refrigerador para asegurar que el tubo de llenado no se haya salido de la parte posterior del refrigerador).
- Los tornillos de montaje de la máquina de helos se encuentran en la posición más alta de las ranuras de montaje.
- La máquina de helos esté nivelada.

LUEGO APRIETE FIRMEMENTE LOS TORNILLOS DE MONTAJE DE LA MÁQUINA DE HIELOS.

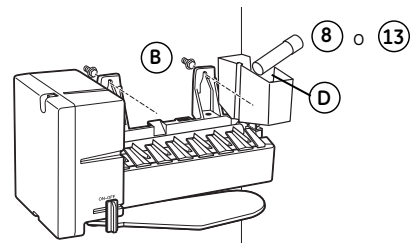

11 INSTALE LA CUBETA DE HIELOS

Coloque la **cubeta de helos** (9) debajo de la máquina de helos.

Asegúrese de que el **interruptor de corriente de la máquina de helos** esté en la posición de **OFF** (apagado).

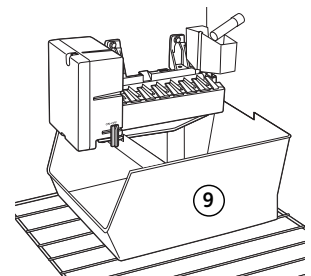

12 PEGUE LA ETIQUETA DE GARANTÍA

Se suministra una **etiqueta** (7) con este kit para registrar la fecha de instalación para propósitos de la garantía. Colóquela en la parte posterior del refrigerador.

13 GUARDE ESTE MANUAL

La **garantía para la máquina de helos** está impresa en este manual. Guarde este manual junto con el manual del propietario de su refrigerador.

Ahora ha completado la instalación de la máquina de helos dentro del congelador. Continúe con la sección *Ensamble de la válvula del agua*.

Instrucciones para la instalación

INSTRUCCIONES PARA LA INSTALACIÓN DEL ENSAMBLE DE LA VÁLVULA DEL AGUA **M**

¿Son estas las instrucciones correctas para su modelo? Siga las Instrucciones para la instalación indicadas por la etiqueta en la parte posterior del refrigerador — **L M N P Q R o S**

ANTES DE EMPEZAR

Lea cada paso completamente antes de proceder.

- **PRECAUCIÓN** – Desconecte el refrigerador. Para eliminar el peligro de una descarga eléctrica durante la instalación, debe desconectar el refrigerador de su tomacorriente.



HERRAMIENTAS NECESARIAS



Destornillador plano y Phillips



Alicates



Cuchillo afilado



Destornillador de tuercas de 1/4" y 5/16"

1 RETIRE LA CUBIERTA

Retire la cubierta de acceso del compartimiento del compresor. Esto requiere retirar los tornillos que unen la cubierta a la parte posterior de la caja del refrigerador.

Asegúrese de guardar los tornillos ya que la cubierta de acceso se debe reinstalar más adelante para asegurar que su refrigerador funcione correctamente.

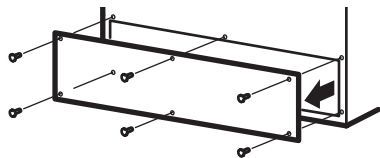

2 INSTALE LA VÁLVULA DEL AGUA

- Localice el enchufe conector hembra. Conecte el **conector hembra (C)** en los **terminales macho de la válvula de agua (3)**. Cualquier cable puede ir en cualquier terminal.

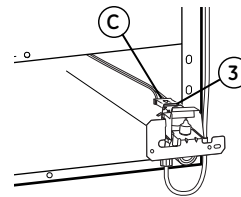

Para modelos con un control de temperatura (refrigerador) solamente:

- Una la válvula del agua al gabinete introduciendo el **tornillo de cabeza hexagonal (10)** del kit en el orificio en la pata del gabinete.

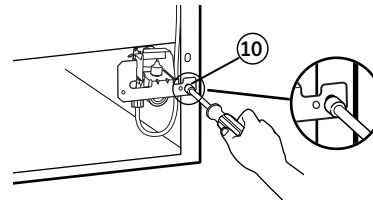

Para modelos con dos controles de temperatura (refrigerador y congelador) solamente:

- Una la válvula del agua al soporte dentro del compartimiento del compresor, usando los dos tornillos que ya están en el soporte.

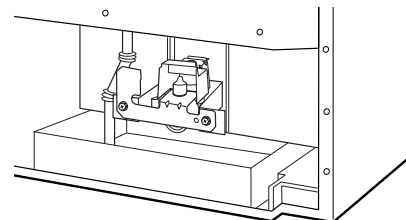

Instrucciones para la instalación

3 CONECTE EL TUBO DEL AGUA A LA ENTRADA

- Presione los extremos de la **abrazadera de la manguera** (16) del kit, usando los alicates y deslice la abrazadera por encima de la entrada, localizada en la esquina superior derecha del refrigerador.
- Mientras presiona la abrazadera, inserte el extremo libre del **tubo del agua** (3) en la entrada lo más que pueda.
- Luego deslice la abrazadera hacia abajo para ajustar el tubo del agua en su lugar.
- Con uno de los **sujetadores con adhesivo posterior** (4), fije el tubo del agua en la parte posterior del refrigerador, aproximadamente a 1/2" por debajo de la entrada.

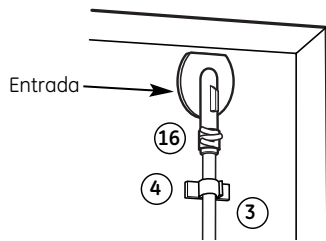

5 DIRIJA E INSTALE EL TUBO DEL AGUA

- Una el tubo plástico del agua a la parte posterior del refrigerador con los **sujetadores con adhesivo posterior** (4), separando los sujetadores como se muestra para tensar el tubo.

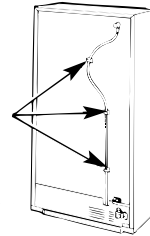

Modelos con un control de temperatura (refrigerador) solamente

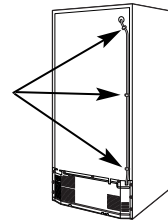

Modelos con dos controles de temperatura (refrigerador y congelador) solamente



Sujetadores con adhesivo posterior para el tubo del agua

4 INSTALE LA ABRAZADERA DE LA TUBERÍA DEL AGUA

- Una la **abrazadera de la tubería del agua (alivio de presión)** (6) del kit al refrigerador. Con la abrazadera directamente en línea con la válvula del agua, inserte el **tornillo** (5) del kit a través de la **abrazadera** (6) en la hendidura en la parte de atrás del gabinete.
- La abrazadera metálica es para la tubería del agua de la casa. (Vea las Instrucciones para la Instalación de la Tubería del Agua). No se debe usar para el tubo del agua desde la válvula del agua hasta la entrada.

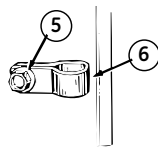

6 VÁLVULA DEL AGUA INSTALADA

Consulte las instrucciones para la *Instalación de la tubería del agua* para la conexión al suministro de agua de la casa. Después de terminar la instalación de la tubería del agua, fije el **interruptor de la máquina de hielos** en la posición de **ON** (encendido).

El ciclo de la máquina de hielos no iniciará sino hasta que la máquina de hielos y el compartimiento del congelador alcancen la temperatura de operación, luego la producción del hielo empezará automáticamente.

Instrucciones para la instalación

INSTRUCCIONES PARA LA INSTALACIÓN DE LA MÁQUINA DE HIELOS **N**

¿Son estas las instrucciones correctas para su modelo? Siga las Instrucciones para la instalación indicadas por la etiqueta en la parte posterior del refrigerador — **L M N P Q R o S**

ANTES DE EMPEZAR

Lea cada paso completamente antes de proceder.

- **PRECAUCIÓN** – Desconecte el refrigerador. Para eliminar el peligro de una descarga eléctrica durante la instalación, debe desconectar el refrigerador de su tomacorriente.



HERRAMIENTAS NECESARIAS

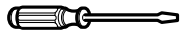

Destornillador plano y Phillips



Alicates



Cuchillo afilado

1 RETIRE EL ESTANTE DE LA BANDEJA DE LOS CUBOS DE HIELO

- Retire los dos tornillos que sujetan la bandeja de los cubos de hielo hacia la pared lateral del congelador. Retire la bandeja.

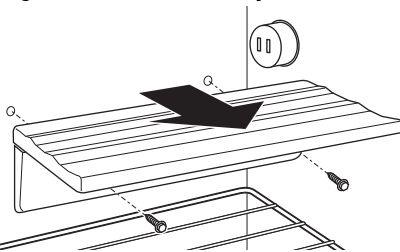

- Encontrará dos botones blancos sobre los orificios de los tornillos. Retire estos botones e instálelos en los dos orificios de los tornillos que se usaron para sostener el estante de la bandeja de los cubos de hielo.
- Instale **dos tornillos de cabeza Phillips (11)** en los orificios en los cuales los botones se encontraban, pero no los apriete totalmente. Las cabezas de los tornillos deberán extenderse aproximadamente 1/2" (13 mm) de la pared lateral del congelador.

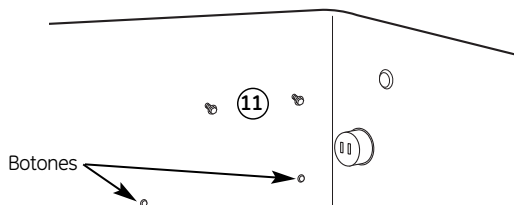

2 PREPÁRESE PARA LA INSTALACIÓN

- Retire y deseche la tapa blanca grande de la pared posterior del congelador. Hale la tapa gris de aislamiento y retire cualquier suciedad.
- Retire la cubierta con un destornillador de pala plana.

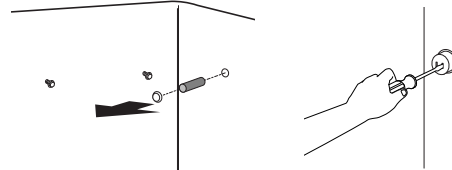

3 INSTALE EL TUBO DE LLENADO

- Deslice el **tubo de llenado con lámina metálica (14)** en la **entrada del tubo del agua (12)**, asegurándose de que el lado abierto del tubo de llenado esté orientado hacia arriba.
- Vaya a la parte posterior del refrigerador. En el lado del tubo de la **entrada del tubo del agua (12)**, encontrará un adhesivo. Retire el adhesivo y deslice el tubo por el orificio cerca de la parte superior en la parte de atrás del refrigerador. Presione firmemente en la entrada para asegurarlo.

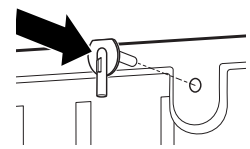
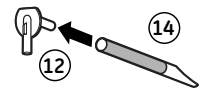

- Instale la **cubierta de la entrada del tubo de agua (17)** sobre la entrada del tubo de agua. Asegure la cubierta usando **dos tornillos de cabeza hexagonal (18)**.

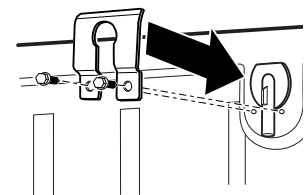

Instrucciones para la instalación

4 FIJE EL INTERRUPTOR EN LA POSICIÓN DE OFF (apagado)

Fije el **interruptor de corriente de la máquina de hielos** en la posición de **OFF** (apagado) hasta que el refrigerador se conecte al suministro de agua para evitar la operación prematura de la misma.

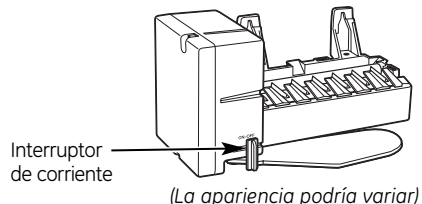

5 INSTALE LA TAZA DE LLENADO

Instale la **taza de llenado de la máquina de hielos** (montada al costado) (15) en la máquina de hielos como se muestra.

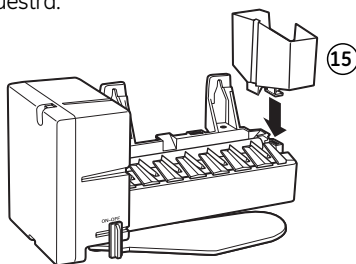

6 CONECTE LA MÁQUINA DE HIELOS

Sosteniendo la máquina de hielos en su lugar, inserte el **enchufe del cable de corriente de la máquina de hielos** en el orificio de la pared trasera, asegurándose de que las patas y los orificios se ajusten. Presione el enchufe firmemente en el orificio. Asegure el enchufe en su lugar fijando los sujetadores en cada costado del enchufe. Asegúrese de que los sujetadores encajen en su lugar. Cerciérese de que el cable de corriente permanece en el gancho en la parte posterior de la máquina de hielos.

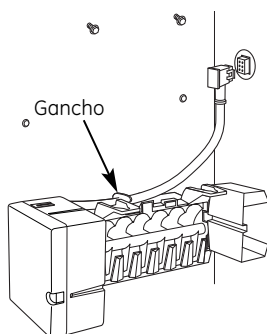

7 MONTE LA MÁQUINA DE HIELOS

- Levante la máquina de hielos de manera que el **tubo de llenado** (14) encaje en la **abertura de la taza de llenado** (15). Cuelgue la máquina de hielos sobre los **dos tornillos de montaje** (11).

Asegúrese de que:

- El **cable de la corriente todavía esté firmemente en el enchufe.**
- El **tubo de llenado** (14) todavía esté en la abertura de la taza de llenado. (Revise la parte posterior del refrigerador para asegurar que el tubo de llenado no se haya salido de la parte posterior del refrigerador).
- Los tornillos de montaje de la máquina de hielos se encuentran en la posición más alta de las ranuras de montaje.
- La máquina de hielos esté nivelada.

LUEGO APRIETE FIRMEMENTE LOS TORNILLOS DE MONTAJE DE LA MÁQUINA DE HIELOS.

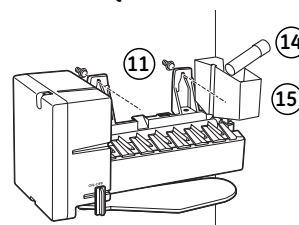

8 INSTALE LA CUBETA DE HIELOS

Coloque la **cubeta de hielos** (9) debajo de la máquina de hielos.

Asegúrese de que el interruptor de corriente de la máquina de hielos esté en la posición de **OFF** (apagado).

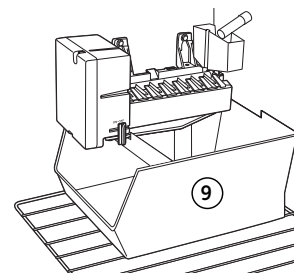

9 PEGUE LA ETIQUETA DE GARANTÍA

Se suministra una **etiqueta** (7) con este kit para registrar la fecha de instalación para propósitos de la garantía. Colóquela en la parte posterior del refrigerador.

10 GUARDE ESTE MANUAL

La **garantía para la máquina de hielos está impresa en este manual. Guarde este manual junto con el manual del propietario de su refrigerador.**

Ahora ha completado la instalación de la máquina de hielos dentro del congelador. Continúe con la sección *Ensamble de la válvula del agua.*

Instrucciones para la instalación

INSTRUCCIONES PARA LA INSTALACIÓN DEL ENSAMBLE DE LA VÁLVULA DEL AGUA **N**

¿Son estas las instrucciones correctas para su modelo? Siga las Instrucciones para la instalación indicadas por la etiqueta en la parte posterior del refrigerador — **L M N P Q R o S**

ANTES DE EMPEZAR

Lea cada paso completamente antes de proceder.

- **PRECAUCIÓN** – Desconecte el refrigerador. Para eliminar el peligro de una descarga eléctrica durante la instalación, debe desconectar el refrigerador de su tomacorriente.



HERRAMIENTAS NECESARIAS



Destornillador plano y Phillips



Alicates



Cuchillo afilado



Destornillador de tuercas de 1/4" y 5/16" o llave ajustable

1 RETIRE LA CUBIERTA

Use un destornillador de tuercas de 5/16" o una llave ajustable para retirar la cubierta de acceso del compartimiento del compresor. Esto requiere retirar los seis tornillos que unen la cubierta a la parte posterior de la caja del refrigerador.

Asegúrese de guardar los tornillos ya que la cubierta de acceso se debe reinstalar más adelante para asegurar que su refrigerador funcione correctamente.

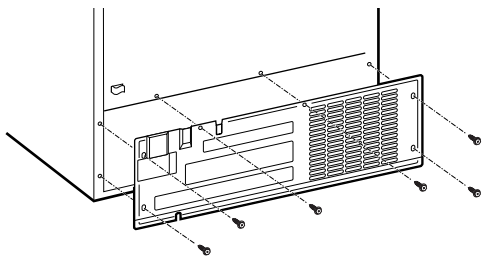

2 INSTALE LA VÁLVULA DEL AGUA

- Localice el enchufe conector hembra. Conecte el conector hembra (C) en los terminales macho de la válvula de agua (3). Cualquier cable puede ir en cualquier terminal.

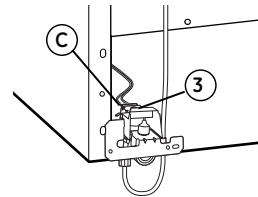

- Una la válvula del agua al gabinete introduciendo el tornillo de cabeza hexagonal (10) del kit en el orificio en la pata del gabinete.

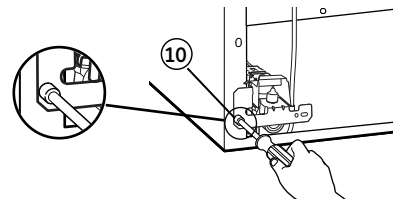

Instrucciones para la instalación

3 CONECTE EL TUBO DEL AGUA A LA ENTRADA

- Presione los extremos de la **abrazadera de la manguera** (16) del kit, usando los alicates y deslice la abrazadera por encima de la entrada, localizada en la esquina superior derecha del refrigerador.
- Mientras presiona la abrazadera, inserte el extremo libre del **tubo del agua** (3) en la entrada lo más que pueda.
- Luego deslice la abrazadera hacia abajo para ajustar el tubo del agua en su lugar.
- Con uno de los **sujetadores con adhesivo posterior** (4), fije el tubo del agua en la parte posterior del refrigerador, aproximadamente a 1/2" por debajo de la entrada.

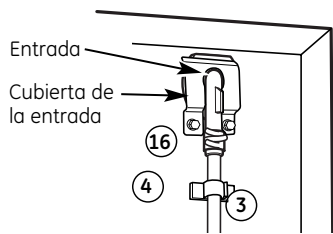

4 INSTALE LA ABRAZADERA DE LA TUBERÍA DEL AGUA

- Una la **abrazadera de la tubería del agua (alivio de presión)** (6) del kit al refrigerador. Con la abrazadera directamente en línea con la válvula del agua, inserte el **tornillo** (5) del kit a través de la **abrazadera** (6) en la hendidura en la parte de atrás del gabinete.

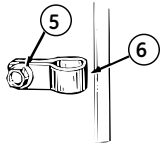

- La abrazadera metálica es para la tubería del agua de la casa. (Vea las Instrucciones para la Instalación de la Tubería del Agua). No se debe usar para el tubo del agua desde la válvula del agua hasta la entrada.

5 DIRIJA E INSTALE EL TUBO DEL AGUA

- Una el tubo plástico del agua a la parte posterior del refrigerador con los **sujetadores con adhesivo posterior** (4), separando los sujetadores como se muestra para tensar el tubo.

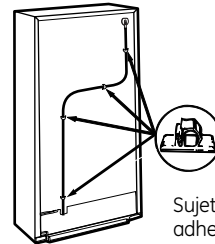

Sujetadores con adhesivo posterior para el tubo del agua

6 VÁLVULA DEL AGUA INSTALADA

Consulte las instrucciones para la *Instalación de la tubería del agua* para la conexión al suministro e agua de la casa. Después de terminar la instalación de la tubería del agua, fije el **interruptor de la máquina de hielos** en la posición de **ON** (encendido).

El ciclo de la máquina de hielos no iniciará sino hasta que la máquina de hielos y el compartimiento del congelador alcancen la temperatura de operación, luego la producción del hielo empezará automáticamente.

Instrucciones para la instalación

INSTRUCCIONES PARA LA INSTALACIÓN DE LA MÁQUINA DE HIELOS **P**

¿Estas son las instrucciones correctas para su modelo? Siga las Instrucciones para la instalación indicadas por la etiqueta en la parte posterior del refrigerador — **L M N P Q R o S**

ANTES DE EMPEZAR

Lea cada paso completamente antes de proceder.

• PRECAUCIÓN –

Desconecte el refrigerador. Para eliminar el peligro de un choque eléctrico durante la instalación, debe desconectar el refrigerador de su tomacorriente.



HERRAMIENTAS NECESARIAS



Destornillador de pala plana y Phillips



Alicates

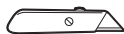

Cuchillo afilado

1 PREPÁRESE PARA LA INSTALACIÓN

- Retire y deseche la tapa blanca grande de la pared posterior del congelador. Hale la tapa gris de aislamiento y retire cualquier suciedad.

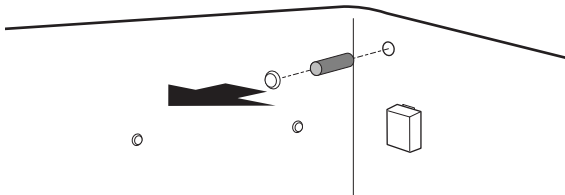

- Retire los dos botones blancos en la pared lateral. Instale dos **tornillos de cabeza Phillips (11)** en los orificios en los cuales los botones se encontraban, pero no los apriete totalmente. Las cabezas de los tornillos deberán extenderse aproximadamente 1/2" (13 mm) de la pared lateral del congelador.
- Retire la cubierta del enchufe con un destornillador de pala plana.

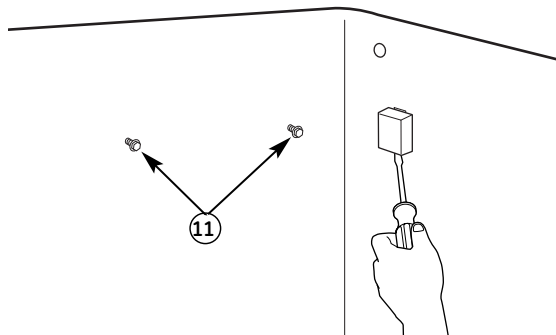

2 INSTALE EL TUBO DE LLENADO

- Corte el **tubo de llenado (13)** hasta la longitud **P** (consulte la guía **P** en la página 132), con un cuchillo afilado o una cuchilla de un solo filo.

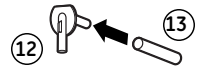

- Deslice el **tubo de llenado (13)** en la **entrada del tubo del agua (12)**.
- Vaya a la parte posterior del refrigerador. En la esquina superior derecha del refrigerador, remueva la etiqueta que cubre el agujero. Tire del material aislante y de cualquier otro desperdicio.
- En el lado del tubo de la **entrada del tubo del agua (12)**, encontrará un adhesivo. Retire el adhesivo y deslice el tubo por el orificio cerca de la parte superior en la parte de atrás del refrigerador. Presione firmemente en la entrada para asegurarlo.

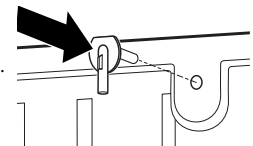

3 FIJE EL INTERRUPTOR EN LA POSICIÓN DE OFF (apagado)

Fije el **interruptor de corriente de la máquina de hielos** en la posición de **OFF** (apagado) hasta que el refrigerador se conecte al suministro de agua para evitar la operación prematura de la misma.

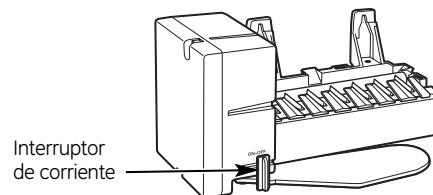

(La apariencia podría variar)

Instrucciones para la instalación

4 INSTALE LA TAZA DE LLENADO DE LA MÁQUINA DE HIELOS

Instale la **taza de llenado de la máquina de helos** (montada al costado) (15) en la máquina de helos como se muestra.

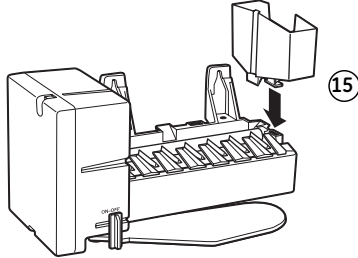

5 CONECTE LA MÁQUINA DE HIELOS

Sosteniendo la máquina de helos en su lugar, conecte el **enchufe del cable de corriente de la máquina de helos** en el orificio en la pared posterior. Presione el enchufe firmemente en el orificio. Asegure el tomacorriente en su lugar fijando los sujetadores en cada costado del enchufe. Asegúrese de que los sujetadores encajen en su lugar. Cerciórese de que el cable de corriente permanece en el gancho en la parte posterior de la máquina de helos.

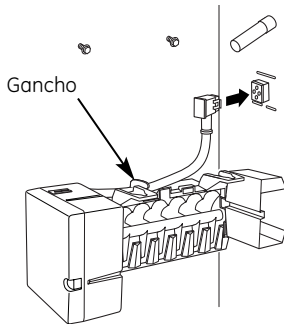

6 MONTE LA MÁQUINA DE HIELOS

- Levante la máquina de helos de manera que el **tubo de llenado** (13) encaje en la **abertura de la taza de llenado** (E). Cuelgue la **máquina de helos** sobre los dos **tornillos de montaje** (11).

Asegúrese de que:

- El **cable de la corriente todavía esté firmemente en el enchufe**.
- El **tubo de llenado** (13) se extienda hasta la abertura de la taza de llenado en la parte posterior de la máquina de helos. (Revise la parte posterior del refrigerador para asegurar que el tubo de llenado no se haya salido de la parte posterior del refrigerador).
- Los tornillos de montaje de la máquina de helos se encuentran en la posición más alta de las ranuras de montaje.
- La máquina de helos esté nivelada.

LUEGO APRIETE FIRMEMENTE LOS TORNILLOS DE MONTAJE DE LA MÁQUINA DE HIELOS.

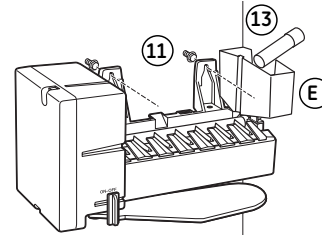

7 INSTALE LA CUBETA DE HIELOS

Instale el estante del congelador en la posición inferior. Coloque la **cubeta de helos** (9) en el estante debajo de la máquina de helos.

Asegúrese de que el interruptor de corriente de la máquina de helos esté en la posición de **OFF** (apagado).

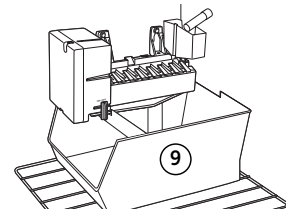

8 PEGUE LA ETIQUETA DE GARANTÍA

Se suministra una **etiqueta** (7) con este kit para registrar la fecha de instalación para propósitos de la garantía. Colóquela en la parte posterior del refrigerador.

9 GUARDE ESTE MANUAL

La **garantía para la máquina de helos está impresa en este manual**. Guarde este manual junto con el manual del propietario de su refrigerador.

Ahora ha completado la instalación de la máquina de helos dentro del congelador. Continúe con la sección *Ensamble de la válvula del agua*.

Instrucciones para la instalación

INSTRUCCIONES PARA LA INSTALACIÓN DEL ENSAMBLE DE LA VÁLVULA DEL AGUA **P**

¿Estas son las instrucciones correctas para su modelo? Siga las Instrucciones para la instalación indicadas por la etiqueta en la parte posterior del refrigerador — **L M N P Q R** o **S**

ANTES DE EMPEZAR

Lea cada paso completamente antes de proceder.

• PRECAUCIÓN –

Desconecte el refrigerador. Para eliminar el peligro de un choque eléctrico durante la instalación, debe desconectar el refrigerador de su tomacorriente.



HERRAMIENTAS NECESARIAS



Destornillador de pala plana y Phillips



Alicates

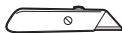

Cuchillo afilado



Destornillador de tuercas de 1/4" y 5/16"

1 RETIRE LA CUBIERTA

Retire los tornillos que sostienen el lado izquierdo de la cubierta del compresor y guárdelos para su reinstalación más adelante. Doble la cubierta hacia atrás para tener acceso al compartimiento.

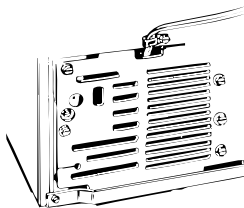

2 INSTALE LA VÁLVULA DEL AGUA

- Localice el **enchufe conector hembra** (B). Enchufe el **conector hembra** (B) en los **terminales machos de la válvula de agua** (3). Cualquier cable puede ir en cualquier terminal.

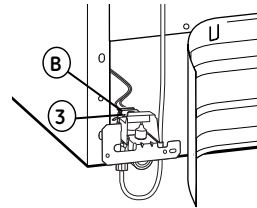

- Apriete la válvula de agua en el gabinete insertando el gancho del soporte en el costado interno izquierdo del compartimiento del compresor. Introduzca el **tornillo de cabeza hexagonal** (10) contenido en el kit a través del agujero en el soporte hacia el interior del agujero en el gabinete.

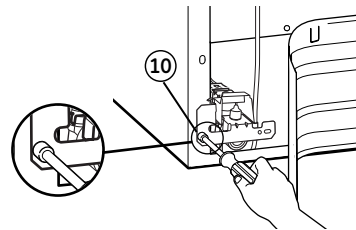

Instrucciones para la instalación

3 CONECTE EL TUBO DEL AGUA A LA ENTRADA

- Presione los extremos de la **abrazadera de la manguera** (16) del kit, usando los alicates y deslice la abrazadera por encima de la entrada, localizada en la esquina superior derecha del refrigerador.
- Mientras presiona la abrazadera, inserte el extremo libre del **tubo del agua** (3) en la entrada lo más que pueda.
- Luego deslice la abrazadera hacia abajo para ajustar el tubo del agua en su lugar.
- Con uno de los **sujetadores con adhesivo posterior** (4), fije el tubo del agua en la parte posterior del refrigerador, aproximadamente a 1/2" por debajo de la entrada.

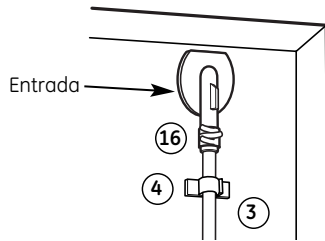

5 DIRIJA E INSTALE EL TUBO DEL AGUA

- Una el tubo plástico del agua a la parte posterior del refrigerador con los **sujetadores con adhesivo posterior** (4), separando los sujetadores como se muestra para tensar el tubo.

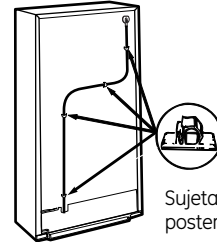

Sujetadores con adhesivo posterior para el tubo del agua

4 INSTALE LA ABRAZADERA DE LA TUBERÍA DEL AGUA

- Una la **abrazadera de la tubería del agua** (alivio de presión) (6) del kit al refrigerador. Con la abrazadera directamente en línea con la válvula del agua, inserte el **tornillo** (5) del kit a través de la **abrazadera** (6) en la hendidura en la parte de atrás del gabinete.

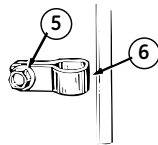

- La abrazadera metálica es para la tubería del agua de la casa. (Vea las Instrucciones para la Instalación de la Tubería del Agua). No se debe usar para el tubo del agua desde la válvula del agua hasta la entrada.

6 VÁLVULA DEL AGUA INSTALADA

Consulte las instrucciones para la *Instalación de la tubería del agua* para la conexión al suministro de agua de la casa. Después de terminar la instalación de la tubería del agua, fije el **interruptor de la máquina de hielos** en la posición de **ON** (encendido).

El ciclo de la máquina de hielos no iniciará sino hasta que la máquina de hielos y el compartimiento del congelador alcancen la temperatura de operación, luego la producción del hielo empezará automáticamente.

Instrucciones para la instalación

INSTRUCCIONES PARA LA INSTALACIÓN DE LA MÁQUINA DE HIELOS **Q**

¿Son estas las instrucciones correctas para su modelo? Siga las Instrucciones para la instalación indicadas por la etiqueta en la parte posterior del refrigerador — **L M N P Q R o S**

ANTES DE EMPEZAR

Lea cada paso completamente antes de proceder.

- **PRECAUCIÓN** – Desconecte el refrigerador. Para eliminar el peligro de una descarga eléctrica durante la instalación, debe desconectar el refrigerador de su tomacorriente.



HERRAMIENTAS NECESARIAS



Destornillador plano y Phillips



Alicates



Cuchillo afilado

1 PREPÁRESE PARA LA INSTALACIÓN

- Retire y deseche la tapa blanca grande o el adhesivo de aluminio de la pared posterior del congelador. Hale la tapa gris de aislamiento y retire cualquier suciedad.
- Afloje los dos tornillos de montaje pero no los retire por completo. Los tornillos deberán extenderse aproximadamente 1/2" (13 mm) de la pared lateral del congelador.
- Retire la cubierta del tomacorriente con un destornillador de pala plana.

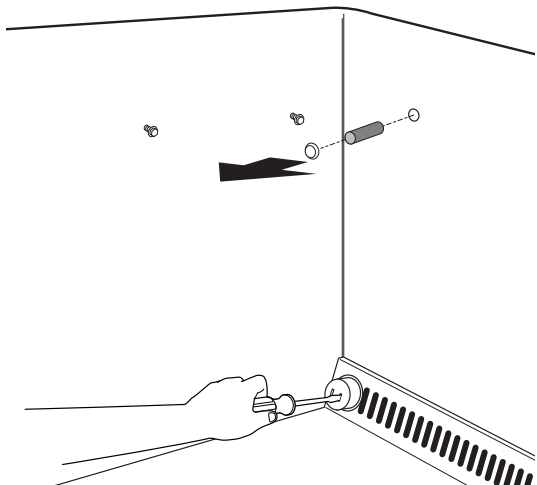

2 INSTALE EL TUBO DE LLENADO

- Corte el **tubo de llenado** (13) hasta la longitud **Q** (consulte la guía **Q** en la página 132), con un cuchillo afilado o una cuchilla de un solo filo.



- Deslice el **tubo de llenado** (13) en la **entrada del tubo del agua** (12).

- Vaya a la parte posterior del refrigerador. En la esquina superior derecha del refrigerador, remueva la etiqueta que cubre el agujero. Tire del material aislante y de cualquier otro desperdicio. (Puede que sea necesario remover el tornillo del sujetador de montaje del condensador superior derecho para lograr un mejor acceso al agujero).

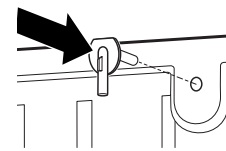

- En el lado del tubo de la **entrada del tubo del agua** (12), encontrará un adhesivo. Retire el adhesivo y deslice el tubo por el orificio cerca de la parte superior en la parte de atrás del refrigerador. Presione firmemente en la entrada para asegurarlo.

3 FIJE EL INTERRUPTOR EN LA POSICIÓN DE OFF (apagado)

Fije el **interruptor de corriente de la máquina de hielos** en la posición de **OFF** (apagado) hasta que el refrigerador se conecte al suministro de agua para evitar la operación prematura de la misma.

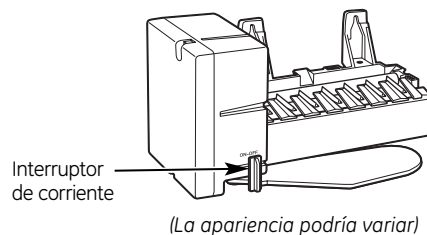

Instrucciones para la instalación

4 INSTALE LA TAZA DE LLENADO

Instale la **taza de llenado de la máquina de helos** (montada al costado) (15) en la máquina de helos como se muestra.

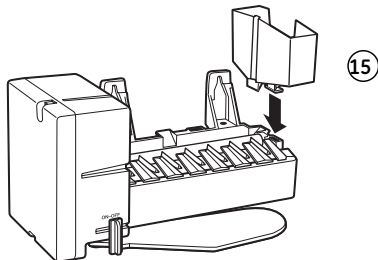

5 CONECTE LA MÁQUINA DE HIELOS

Sosteniendo la máquina de helos en su lugar, conecte el **cable de corriente de la máquina de helos** en el orificio en la pared posterior, asegurándose de que las patas y los orificios se ajusten. Presione el enchufe firmemente en el orificio. Asegure el enchufe en su lugar fijando los sujetadores en cada costado del enchufe. Asegúrese de que los sujetadores encajen en su lugar. Cerciérese de que el cable de corriente permanece en el gancho en la parte posterior de la máquina de helos.

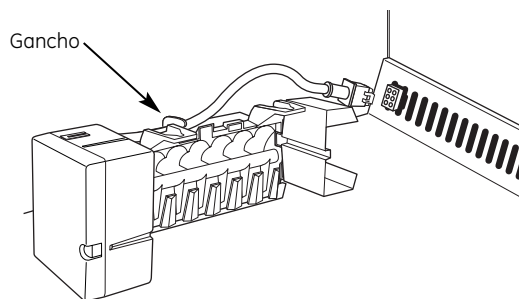

6 MONTE LA MÁQUINA DE HIELOS

- Levante la máquina de helos de manera que **del tubo de llenado (13) encaje en la abertura de la taza de llenado (E)**. Cuelgue la **máquina de helos** sobre los dos **tornillos de montaje (C)**.

Asegúrese de que:

- El **cable de la corriente todavía esté firmemente en el enchufe**.
- El **tubo de llenado (13)** todavía esté en la abertura de la taza de llenado. (Revise la parte posterior del refrigerador para asegurar que el tubo de llenado no se haya salido de la parte posterior del refrigerador).
- Los **tornillos de montaje de la máquina de helos se encuentran en la posición más alta de las ranuras de montaje**.
- La **máquina de helos esté nivelada**.

LUEGO APRIETE FIRMEMENTE LOS TORNILLOS DE MONTAJE DE LA MÁQUINA DE HIELOS.

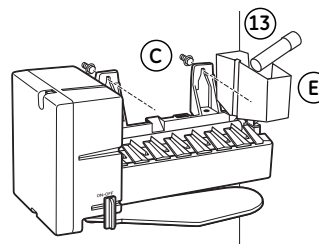

7 INSTALE LA CUBETA DE HIELOS

Coloque la **cubeta de helos (9)** debajo de la máquina de helos.

Asegúrese de que el **interruptor de corriente de la máquina de helos esté en la posición de OFF (apagado)**.

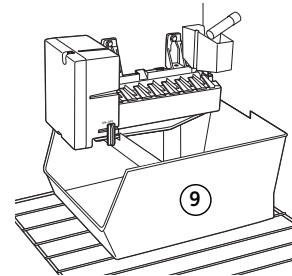

8 PEGUE LA ETIQUETA DE GARANTÍA

Se suministra una **etiqueta (7)** con este kit para registrar la fecha de instalación para propósitos de la garantía. Colóquela en la parte posterior del refrigerador.

9 GUARDE ESTE MANUAL

La **garantía para la máquina de helos está impresa en este manual**. Guarde este manual junto con el manual del propietario de su refrigerador.

Ahora ha completado la instalación de la máquina de helos dentro del congelador. Continúe con la sección de *Instalación del ensamblaje de la válvula del agua*.

Instrucciones para la instalación

INSTRUCCIONES PARA LA INSTALACIÓN DEL ENSAMBLE DE LA VÁLVULA DEL AGUA **Q**

¿Son estas las instrucciones correctas para su modelo? Siga las Instrucciones para la instalación indicadas por la etiqueta en la parte posterior del refrigerador — **L M N P Q R o S**

ANTES DE EMPEZAR

Lea cada paso completamente antes de proceder.

- **PRECAUCIÓN** – Desconecte el refrigerador. Para eliminar el peligro de una descarga eléctrica durante la instalación, debe desconectar el refrigerador de su tomacorriente.



HERRAMIENTAS NECESARIAS

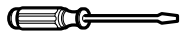

Destornillador plano y Phillips



Alicates



Cuchillo afilado



Destornillador de tuercas de 1/4\"/>

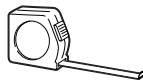

Cinta métrica

1 CORTE EL TUBO PLÁSTICO DEL AGUA

- Mida 65\"/>

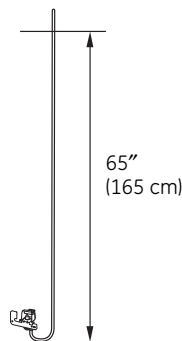

2 INSTALE LA VÁLVULA DEL AGUA

- Localice el enchufe conector hembra (C). Conecte el conector hembra (C) en los terminales macho de la válvula de agua (3). Cualquier cable puede ir en cualquier terminal.

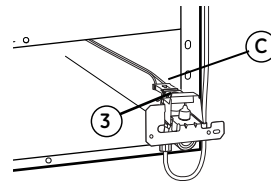

- Una la válvula del agua al gabinete introduciendo el tornillo de cabeza hexagonal (10) del kit en el orificio en la pata del gabinete. NO PERFORE NINGÚN ORIFICIO ADICIONAL.

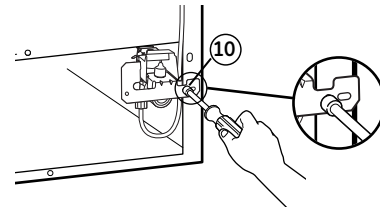

Instrucciones para la instalación

3 CONECTE EL TUBO DEL AGUA A LA ENTRADA

- Presione los extremos de la **abrazadera de la manguera** (16) del kit, usando los alicates y deslice la abrazadera por encima de la entrada, localizada en la esquina superior derecha del refrigerador. (Puede que sea necesario remover el tornillo del sujetador de montaje del condensador superior derecho para lograr un mejor acceso a la entrada).
- Mientras presiona la abrazadera, inserte el extremo libre del **tubo del agua** (3) en la entrada lo más que pueda.
- Luego deslice la abrazadera hacia abajo para ajustar el tubo del agua en su lugar.
- Con uno de los **sujetadores con adhesivo posterior** (4), fije el tubo del agua en la parte posterior del refrigerador, aproximadamente a 1/2" por debajo de la entrada.

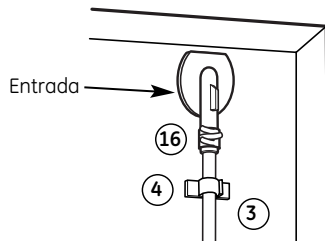

4 INSTALE LA ABRAZADERA DE LA TUBERÍA DEL AGUA

- Una la **abrazadera de la tubería del agua** (alivio de presión) (6) del kit al refrigerador. Con la abrazadera directamente en línea con la válvula del agua, inserte el **tornillo** (5) del kit a través de la **abrazadera** (6) en la hendidura en la parte de atrás del gabinete.

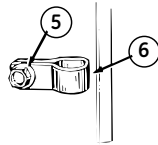

- La abrazadera metálica es para la tubería del agua de la casa. (Vea las Instrucciones para la Instalación de la Tubería del Agua). No se debe usar para el tubo del agua desde la válvula del agua hasta la entrada.

5 DIRIJA E INSTALE EL TUBO DEL AGUA

- Apriete el tubo del agua a la parte posterior del refrigerador con los **sujetadores adhesivo posterior** (4), espaciando los sujetadores como se muestra para tensar el tubo. (Puede que sea necesario remover el tornillo del sujetador de montaje del condensador superior derecho para lograr un mejor acceso a la entrada).

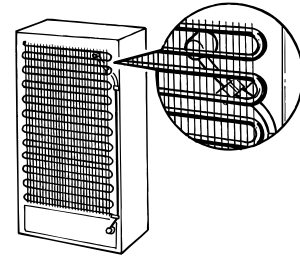

Sujetadores con adhesivo posterior para el tubo del agua

6 VÁLVULA DEL AGUA INSTALADA

Consulte las instrucciones para la *Instalación de la tubería del agua* para la conexión al suministro de agua de la casa. Después de terminar la instalación de la tubería del agua, fije el **interruptor de la máquina de hielos** en la posición de **ON** (encendido).

El ciclo de la máquina de hielos no iniciará sino hasta que la máquina de hielos y el compartimiento del congelador alcancen la temperatura de operación, luego la producción del hielo empezará automáticamente.

Instrucciones para la instalación

INSTRUCCIONES PARA LA INSTALACIÓN DE LA MÁQUINA DE HIELOS **R**

¿Son estas las instrucciones correctas para su modelo? Siga las Instrucciones para la instalación indicadas por la etiqueta en la parte posterior del refrigerador — **L M N P Q R** o **S**

ANTES DE EMPEZAR

Lea cada paso completamente antes de proceder.

- **PRECAUCIÓN** – Desconecte el refrigerador. Para eliminar el peligro de una descarga eléctrica durante la instalación, debe desconectar el refrigerador de su tomacorriente.



HERRAMIENTAS NECESARIAS

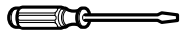

Destornillador plano y Phillips



Alicates



Cuchillo afilado

PARTES NECESARIAS QUE VIENEN CON EL REFRIGERADOR

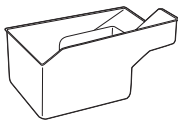

Cubeta de hielo
Pieza No. WR30S1

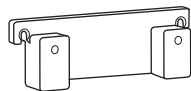

Bloque de montaje de la máquina de hielo
Pieza No. WR2M3604



Tornillos de cabeza Phillips (2)
Pieza No. WR1M478

1 PREPÁRESE PARA LA INSTALACIÓN

- Retire todas las cestas del congelador para un mayor acceso a la parte posterior del congelador.
- Retire y deseche la tapa blanca grande de la pared posterior del congelador. Hale la tapa gris de aislamiento y retire cualquier suciedad.
- Retire la cubierta con un destornillador de pala plana.

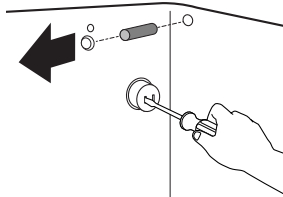

2 INSTALE EL TUBO DE LLENADO

- Corte el **tubo de llenado** (13) hasta la longitud **R** (consulte la guía **R** en la página 132), con un cuchillo afilado o una cuchilla de un solo filo.
- Deslice el **tubo de llenado** (13) en la **entrada del tubo del agua** (12).
- Vaya a la parte posterior del refrigerador. Retire la etiqueta que cubre el orificio. Hale la tapa de aislamiento y limpie cualquier suciedad.
- En el lado del tubo de la **entrada del tubo del agua** (12) encontrará un adhesivo. Retire el adhesivo y deslice el tubo por el orificio en la parte de atrás del refrigerador. Presione firmemente en la entrada para asegurarlo al refrigerador.

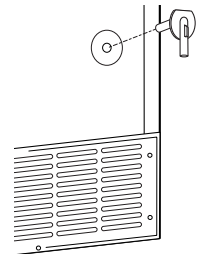

3 FIJE EL INTERRUPTOR EN LA POSICIÓN DE OFF (apagado)

Fije el **interruptor de corriente de la máquina de hielo** en la posición de **OFF** (apagado) hasta que el refrigerador se conecte al suministro de agua para evitar la operación prematura de la misma.

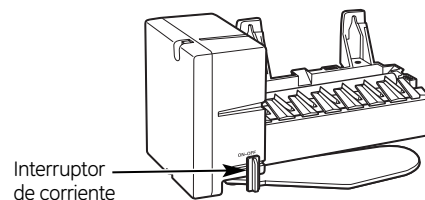

(La apariencia podría variar)

Instrucciones para la instalación

4 INSTALE EL BLOQUE DE MONTAJE

- Al interior del congelador, retire los dos botones blancos pequeños de la pared lateral.
- Con los **tornillos de cabeza Phillips** (con el bloque de montaje), una el **bloque de montaje** al refrigerador introduciendo los tornillos a través de los orificios externos del bloque y en los orificios donde se encontraban los botones.
- Instale dos **tornillos enroscados de cabeza Phillips** (11) del kit, en los orificios interiores del bloque de montaje. En algunos modelos, los tornillos pueden estar ya en su lugar en el bloque de montaje. Las cabezas de los tornillos deben extenderse aproximadamente 1/2" (13 mm) a partir del bloque de montaje.

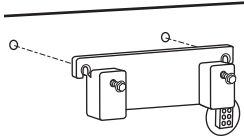

5 INSTALE LA TAZA DE LLENADO

Instale la **taza de llenado de la máquina de hielos** (montada al costado) (15) en la máquina de hielos como se muestra.

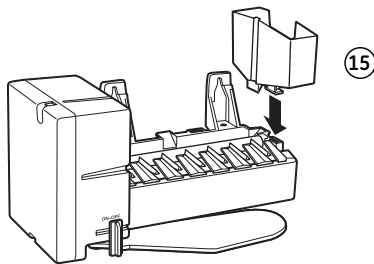

6 CONECTE LA MÁQUINA DE HIELOS

Sosteniendo la máquina de hielos en su lugar, conecte el **cable de corriente de la máquina de hielos** en el orificio en la pared posterior, asegurándose de que las patas y los orificios se ajusten. Presione el enchufe firmemente en el orificio. Asegure el enchufe en su lugar fijando los sujetadores en cada costado del enchufe. Asegúrese de que los sujetadores encajen en su lugar. Cerciérese de que el cable de corriente permanece en el gancho en la parte posterior de la máquina de hielos.

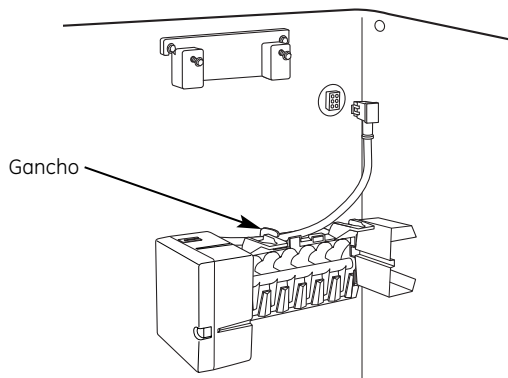

7 MONTE LA MÁQUINA DE HIELOS

- Levante la máquina de hielos de manera que el **tubo de llenado** (13) se ajuste en la abertura de la **taza de llenado** (E). Cuelgue la **máquina de hielos** en los dos **tornillos de montaje** (11) en el bloque de montaje.
- Asegúrese de que:**
- El **cable de la corriente todavía esté firmemente en el enchufe.**
 - El **tubo de llenado** (13) todavía esté en la abertura de la taza de llenado. (Revise la parte posterior del refrigerador para asegurar que el tubo de llenado no se haya salido de la parte posterior del refrigerador).
 - Los tornillos de montaje de la máquina de hielos se encuentren en la posición más alta de las ranuras de montaje.
 - La máquina de hielos esté nivelada.
 - El interruptor de corriente de la máquina de hielos esté en la posición de **OFF** (apagado).

LUEGO APRIETE FIRMEMENTE LOS TORNILLOS DE MONTAJE DE LA MÁQUINA DE HIELOS.

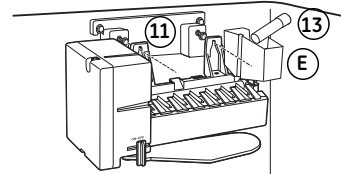

8 INSTALE LA CUBETA DE HIELOS

Coloque la gaveta inferior del congelador de vuelta en el gavetero.

La gaveta superior del congelador está compuesta de dos cubetas colgadas una junto a la otra. Remueva la cubeta de la izquierda separándola de la otra.

Coloque la cubeta superior restante en el gavetero del congelador en el lado derecho. Coloque la cubeta del hielo en el lado izquierdo de la cubeta inferior.

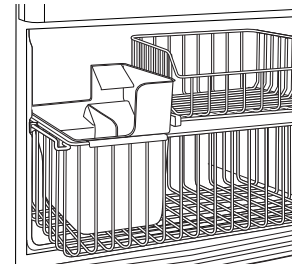

9 PEGUE LA ETIQUETA DE GARANTÍA

Se suministra una **etiqueta** (7) con este kit para registrar la fecha de instalación para propósitos de la garantía. Colóquela en la parte posterior del refrigerador.

10 GUARDE ESTE MANUAL

La **garantía para la máquina de hielos está impresa en este manual. Guarde este manual junto con el manual del propietario de su refrigerador.**

Ahora ha completado la instalación de la máquina de hielos dentro del congelador. Continúe con la sección *Ensamble de la válvula del agua.*

Instrucciones para la instalación

INSTRUCCIONES PARA LA INSTALACIÓN DEL ENSAMBLE DE LA VÁLVULA DEL AGUA **R**

¿Son estas las instrucciones correctas para su modelo? Siga las Instrucciones para la instalación indicadas por la etiqueta en la parte posterior del refrigerador — **L M N P Q R** o **S**

ANTES DE EMPEZAR

Lea cada paso completamente antes de proceder.

- **PRECAUCIÓN** – Desconecte el refrigerador. Para eliminar el peligro de una descarga eléctrica durante la instalación, debe desconectar el refrigerador de su tomacorriente.



2 CORTE EL TUBO PLÁSTICO DEL AGUA

- Mida 25" (64 cm) de tubo de agua desde el punto donde se asegura a la válvula de agua. Corte el exceso de tubo con un cuchillo afilado o una cuchilla de un solo filo.

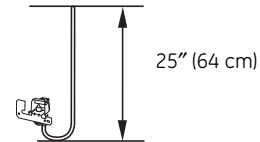

HERRAMIENTAS NECESARIAS

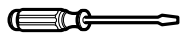

Destornillador plano y Phillips



Alicates



Cuchillo afilado



Destornillador de tuercas de 1/4" y 5/16"

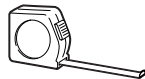

Cinta métrica

3 INSTALE LA VÁLVULA DEL AGUA

- Localice el **enchufe conector hembra (C)**.

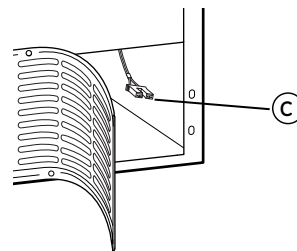

1 RETIRE LA CUBIERTA

En la parte inferior trasera del refrigerador, retire los tornillos que sostienen la cubierta de acceso.

Doble la cubierta hacia atrás para tener acceso al compartimento.

Asegúrese de guardar los tornillos ya que la cubierta de acceso se debe reinstalar más adelante para asegurar que su refrigerador funcione correctamente.

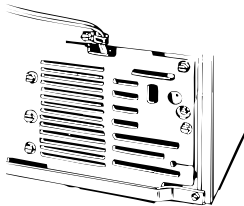

- Conecte el **conector hembra (C)** en los **terminales macho de la válvula de agua (3)**. Cualquier cable puede ir en cualquier terminal.

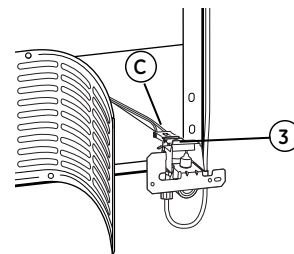

- Una la válvula del agua al gabinete usando el **tornillo de cabeza hexagonal (10)** del kit.

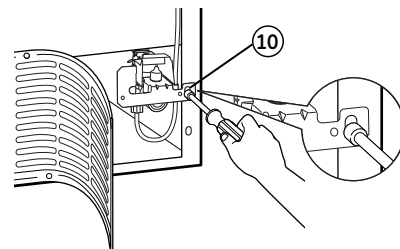

Instrucciones para la instalación

4 CONECTE EL TUBO DEL AGUA A LA ENTRADA

- Presione los extremos de la **abrazadera de la manguera** (16) del kit, usando los alicates y deslice la abrazadera por encima de la entrada, localizada en la esquina superior derecha del refrigerador.
- Mientras presiona la abrazadera, inserte el extremo libre del **tubo del agua** (3) en la entrada lo más que pueda.
- Luego deslice la abrazadera hacia abajo para ajustar el tubo del agua en su lugar.
- Con uno de los **sujetadores con adhesivo posterior** (4), fije el tubo del agua en la parte posterior del refrigerador, aproximadamente a 1/2" por debajo de la entrada.

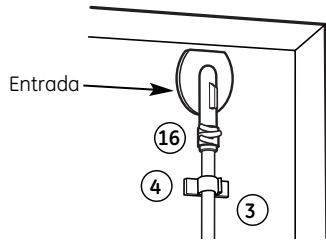

5 INSTALE LA ABRAZADERA DE LA TUBERÍA DEL AGUA

- Una la **abrazadera de la tubería del agua** (alivio de presión) (6) del kit al refrigerador. Con la abrazadera directamente en línea con la válvula del agua, inserte el **tornillo** (5) del kit a través de la **abrazadera** (6) en la hendidura en la parte de atrás del gabinete.

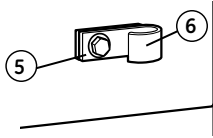

- La abrazadera metálica es para la tubería del agua de la casa. (Vea las Instrucciones para la Instalación de la Tubería del Agua). No se debe usar para el tubo del agua desde la válvula del agua hasta la entrada.

6 DIRIJA E INSTALE EL TUBO DEL AGUA

- Una el tubo plástico del agua a la parte posterior del refrigerador con tres **sujetadores con adhesivo posterior** (4), espaciando los sujetadores como se muestra.

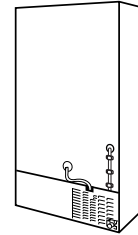

Sujetadores con adhesivo posterior para el tubo del agua

7 VÁLVULA DEL AGUA INSTALADA

Consulte las instrucciones para la *Instalación de la tubería del agua* para la conexión al suministro de agua de la casa. Después de terminar la instalación de la tubería del agua, fije el **interruptor de la máquina de hielos** en la posición de **ON** (encendido).

Incluso cuando el interruptor de la máquina de hielos está en la posición **ON** (encendido), la corriente hacia la máquina de hielos se interrumpe cuando la puerta/gaveta del congelador se abre. Esto impide que los hielos de la máquina no caigan en la cubeta y se caigan en la parte posterior del congelador.

Nota: Después de instalar la máquina de hielos, **no abra** la puerta/gaveta por aproximadamente 4 horas. Esto permite el congelador alcanzar la temperatura de operación correcta para hacer el hielo e impide que el agua se derrame por fuera del molde de la máquina de hielos.

Instrucciones para la instalación

INSTRUCCIONES PARA LA INSTALACIÓN DE LA MÁQUINA DE HIELOS **S**

¿Son estas las instrucciones correctas para su modelo? Siga las Instrucciones para la instalación indicadas por la etiqueta en la parte posterior del refrigerador — **L M N P Q R o S**

ANTES DE EMPEZAR

Lea cada paso completamente antes de proceder.

- **PRECAUCIÓN** – Desconecte el refrigerador. Para eliminar el peligro de una descarga eléctrica durante la instalación, debe desconectar el refrigerador de su tomacorriente.



HERRAMIENTAS NECESARIAS

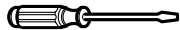

Destornillador plano y Phillips



Alicates



Cuchilla afilada

1 PREPÁRESE PARA LA INSTALACIÓN

- Remueva la canasta de almacenamiento (en algunos modelos) tirando de ella hasta la posición de alto y levantándola y extrayéndola.

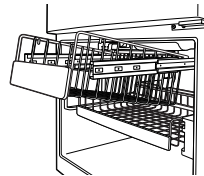

Nota: Después de remover la canasta, tire de los brazos de extensión de regreso hacia el compartimiento del congelador.

- Remueva el estante de congelador (en algunos modelos) tirando de él directamente hacia afuera.

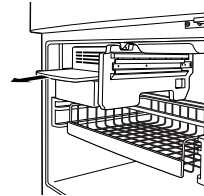

- Remueva la cubeta de hielos tirando de ella hacia afuera mientras la extrae.

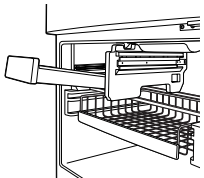

- Remueva el apoyo del estante central vertical (en algunos modelos) levantando y rotando su fondo hacia la derecha.

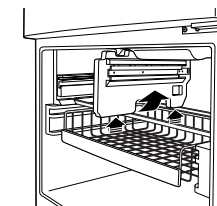

1 PREPÁRESE PARA LA INSTALACIÓN (cont.)

- Dentro del congelador, remueva los dos botones de tapón blancos pequeños (en algunos modelos) de la pared lateral. (Si hay tornillos en vez de tapones, déjelos en su lugar.)
- Remueva y descarte el tapón blanco grande de la pared posterior del congelador. Tire del tapón de aislamiento gris y remueva cualquier desperdicio.
- Remueva la cubierta del tomacorriente con un destornillador plano.

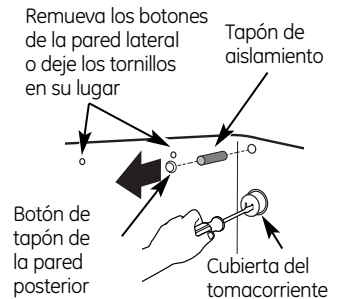

2 INSTALE EL TUBO DE LLENADO

- Deslice el **tubo de llenado** enviado con el refrigerador en la **entrada del tubo de agua (12)**. Si el tubo de llenado se ha perdido, llame al 1.800.626.2002 y ordene la parte WR02X11712.
- Vaya a la parte posterior del refrigerador. Retire la etiqueta que cubre el orificio. Hale la tapa de aislamiento y limpie cualquier suciedad.
- En el lado del tubo de la **entrada de la tubería del agua (12)** encontrará un adhesivo. Retire el adhesivo y deslice el tubo por el orificio cerca de la parte superior en la parte de atrás del refrigerador. Presione firmemente en la entrada para asegurarlo al refrigerador.

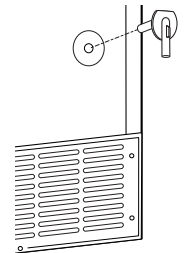

3 FIJE EL INTERRUPTOR EN LA POSICIÓN DE OFF (apagado)

Fije el **interruptor de corriente de la máquina de hielos** en la posición de **OFF** (apagado) hasta que el refrigerador se conecte al suministro de agua para evitar la operación prematura de la misma.

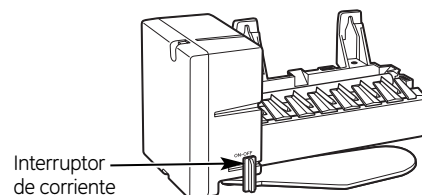

Interruptor de corriente

(La apariencia podría variar)

Instrucciones para la instalación

4 INSTALE LOS TORNILLOS DE MONTAJE

- Pase al Paso 5 si los tornillos ya están en su lugar en la pared del congelador.
- Instale dos **tornillos de cabeza Phillips** (11) que se encuentran en el kit en los agujeros en la pared lateral. Las cabezas de los tornillos se deberían extender aproximadamente 1/2" (13mm) a partir de la pared lateral.

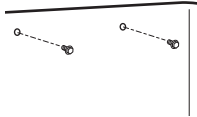

5 INSTALE LA TAZA DE LLENADO

Instale la **taza de llenado de la máquina de helos** (montada al costado) (15) en la máquina de helos como se muestra.

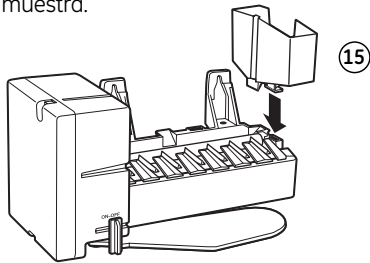

6 CONECTE LA MÁQUINA DE HIELOS

Sosteniendo la máquina de helos en su lugar, conecte el **cable de corriente de la máquina de helos** en el orificio en la pared posterior, asegurándose de que las patas y los orificios se ajusten. Presione el enchufe firmemente en el orificio. Asegure el enchufe en su lugar fijando los sujetadores en cada costado del enchufe. Asegúrese de que los sujetadores encajen en su lugar. Asegúrese de que el cable de corriente está seguro en el gancho en la parte posterior de la máquina de helos.

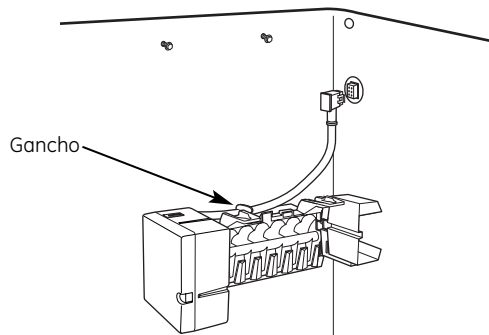

7 MONTE LA MÁQUINA DE HIELOS

- Levante la máquina de helos de manera que el **tubo de llenado** enviado con el refrigerador se ajuste en la **abertura de la taza de llenado** (E). Cuelgue la máquina de helos en los dos **tornillos de montaje** (11) en el bloque de montaje.

Asegúrese de que:

- El **cable de la corriente todavía esté firmemente en el enchufe.**
- El **tubo de llenado** todavía esté en la abertura de la taza de llenado. (Revise la parte posterior del refrigerador para asegurar que el tubo de llenado no se haya salido de la parte posterior del refrigerador).
- Los tornillos de montaje de la máquina de helos se encuentran en la posición más alta de las ranuras de montaje.
- La máquina de helos esté nivelada.
- El interruptor de corriente de la máquina de helos esté en la posición de **OFF** (apagado).

LUEGO APRIETE FIRMEMENTE LOS TORNILLOS DE MONTAJE DE LA MÁQUINA DE HIELOS.

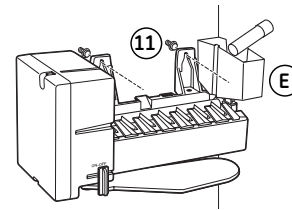

8 REINSTALE EL APOYO DEL ESTANTE, CUBETA, ESTANTE Y CANASTA

Reemplace el soporte central vertical del estante, la cubeta de helos, el estante del congelador y la canasta de almacenamiento dando reversa a la secuencia en el Paso 1.

9 PEGUE LA ETIQUETA DE GARANTÍA

Se suministra una **etiqueta** (7) con este kit para registrar la fecha de instalación para propósitos de la garantía. Colóquela en la parte posterior del refrigerador.

10 GUARDE ESTE MANUAL

La **garantía para la máquina de helos está impresa en este manual. Guarde este manual junto con el manual del propietario de su refrigerador.**

Ahora ha completado la instalación de la máquina de helos dentro del congelador. Continúe con la sección *Ensamble de la válvula del agua.*

Instrucciones para la instalación

INSTRUCCIONES PARA LA INSTALACIÓN DEL ENSAMBLE DE LA VÁLVULA DEL AGUA **S**

¿Son estas las instrucciones correctas para su modelo? Siga las Instrucciones para la instalación indicadas por la etiqueta en la parte posterior del refrigerador — **L M N P Q R o S**

ANTES DE EMPEZAR

Lea cada paso completamente antes de proceder.

- **PRECAUCIÓN** – Desconecte el refrigerador. Para eliminar el peligro de una descarga eléctrica durante la instalación, debe desconectar el refrigerador de su tomacorriente.



3 INSTALE LA VÁLVULA DEL AGUA

- Localice el enchufe conector hembra (C).

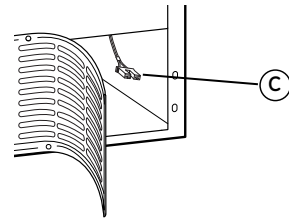

HERRAMIENTAS NECESARIAS



Destornillador plano y Phillips



Alicates



Cuchilla afilada



Llave de 1/4\"/>

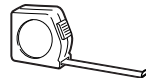

Cinta métrica

- Conecte el conector hembra (C) en los terminales macho de la válvula de agua (3). Cualquier cable puede ir en cualquier terminal.

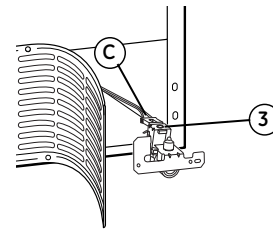

1 RETIRE LA CUBIERTA

En la parte inferior trasera del refrigerador, retire los tornillos que sostienen la cubierta de acceso.

Doble la cubierta hacia atrás para tener acceso al compartimento.

Asegúrese de guardar los tornillos ya que la cubierta de acceso se debe reinstalar más adelante para asegurar que su refrigerador funcione correctamente.

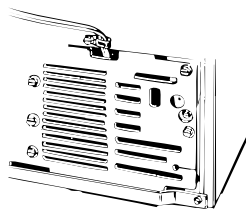

2 CORTE EL TUBO PLÁSTICO DEL AGUA

- Mida 25\"/>

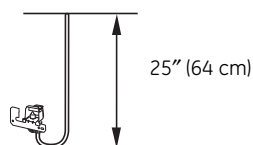

- Deslice el protector de la válvula de agua con el cable de conexión a tierra completamente hacia la válvula de agua.

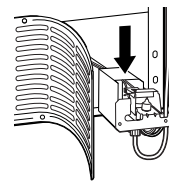

NOTA: Si el protector de la válvula de agua (parte WR02X11753) se ha perdido y/o el cable de tierra (parte WR23X10347) falta del protector de la válvula de agua, llame al 1.800.626.2002 y ordene la parte o las partes apropiadas.

- Apriete la válvula de agua en el gabinete insertando el tornillo de cabeza hexagonal (10) que se encuentran en el kit en el agujero de la pata del gabinete.

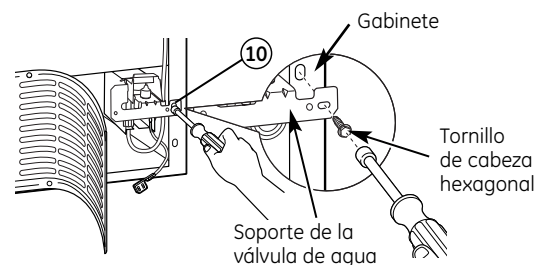

Installation Instructions

3 INSTALE LA VÁLVULA DE AGUA (cont.)

- Engrape el extremo del cable de conexión a tierra al gabinete del refrigerador.

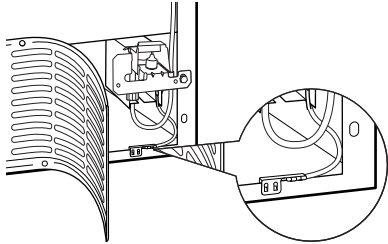

IMPORTANTE: Para garantizar una conexión apropiada a tierra, el extremo del cable **DEBE** estar conectado y asegurado al gabinete del refrigerador.

6 DIRIJA E INSTALE LA TUBERÍA DEL AGUA

- Una la tubería plástica del agua a la parte posterior del refrigerador con tres **sujetadores con adhesivo posterior** (4), espaciando los sujetadores como se muestra.

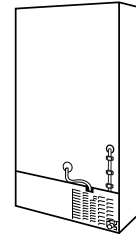

Sujetadores con adhesivo posterior para la tubería del agua

4 CONECTE LA TUBERÍA DEL AGUA A LA ENTRADA

- Presione los extremos de la **abrazadera de la manguera** (16) del kit, usando los alicates y deslice la abrazadera por encima de la entrada, localizada en el lado derecho del refrigerador.
- Mientras presiona la abrazadera, inserte el extremo libre de la **tubería del agua** (3) en la entrada lo más que pueda.
- Luego deslice la abrazadera hacia abajo para ajustar la tubería del agua en su lugar.
- Con uno de los **sujetadores con adhesivo posterior** (4), fije la tubería del agua en la parte posterior del refrigerador, aproximadamente a 1/2" (13 mm) por debajo de la entrada.

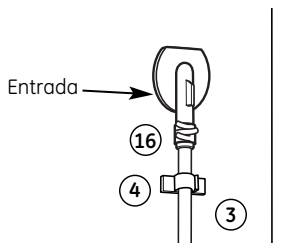

7 VÁLVULA DEL AGUA INSTALADA

Consulte las instrucciones para la *Instalación de la tubería del agua* para la conexión al suministro de agua de la casa. Después de terminar la instalación de la tubería del agua, fije el **interruptor de la máquina de hielos** en la posición de **ON** (encendido).

Incluso cuando el interruptor de la máquina de hielos está en la posición **ON** (encendido), la corriente hacia la máquina de hielos se interrumpe cuando la puerta/gaveta del congelador se abre. Esto impide que los hielos de la máquina no caigan en la cubeta y se caigan en la parte posterior del congelador.

Nota: Después de instalar la máquina de hielos, **no abra** la puerta/gaveta por aproximadamente 4 horas. Esto permite el congelador alcanzar la temperatura de operación correcta para hacer el hielo e impide que el agua se derrame por fuera del molde de la máquina de hielos.

5 INSTALE LA ABRAZADERA DE LA TUBERÍA DEL AGUA

- Una la **abrazadera de la tubería del agua (alivio de presión)** (6) del kit al refrigerador. Con la abrazadera directamente en línea con la válvula del agua, inserte el **tornillo** (5) del kit a través de la **abrazadera** (6) en la hendidura en la parte de atrás del gabinete.

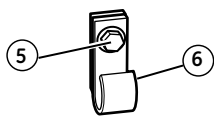

- La abrazadera metálica es para la tubería del agua de la casa. (Vea las Instrucciones para la Instalación de la Tubería del Agua). No se debe usar para el tubo desde la válvula del agua hasta la entrada.

Instrucciones para la instalación

INSTALACIÓN DE LA TUBERÍA DEL AGUA

ANTES DE INICIAR

Los kits de cobre recomendados para el suministro de agua son WX8X2, WX8X3 o WX8X4, dependiendo de la cantidad de tubería necesaria. Las tuberías plásticas aprobadas para el suministro de agua son las tuberías para el refrigerador SmartConnect™ de GE (WX08X10002, WX08X10006, WX08X10015 y WX08X10025).

Al conectar su refrigerador a un Sistema de Agua de Ósmosis Inversa de GE, la única instalación aprobada es con un kit de Ósmosis Inversa de GE. Para otros sistemas de agua de ósmosis inversa, siga las instrucciones del fabricante.

Si la alimentación de agua a su refrigerador proviene de un sistema de filtración de agua de ósmosis inversa Y el refrigerador también cuenta con un filtro de agua, use el tapón de derivación del filtro del refrigerador. El uso conjunto del cartucho de filtración de agua del refrigerador con el filtro de RO (ósmosis inversa) pudiera resultar en la producción de cubos de hielo huecos y en un caudal de agua más lento del dispensador de agua.

Esta instalación de la tubería del agua no está garantizada por el fabricante del refrigerador o de la máquina de helos. Siga estas instrucciones cuidadosamente para minimizar el riesgo de un daño costoso debido al agua.

El martilleo del agua (agua golpeando contra la tubería) en la tubería de la casa puede causar daños a las partes del refrigerador y conducir a un goteo o inundación por el agua. Llame a un plomero calificado para corregir el martilleo del agua antes de instalar la tubería del agua al refrigerador.

Para evitar quemaduras y daños con el producto, no conecte la tubería del agua a la tubería del agua caliente.

Si usa el refrigerador antes de conectar la tubería, asegúrese de que el interruptor de corriente de la máquina de helos esté en la posición **OFF** (apagado).

No instale la tubería de la máquina de helos en lugares donde la temperatura caiga por debajo del nivel de congelamiento.

Al usar cualquier aparato eléctrico (como un taladro eléctrico) durante la instalación, asegúrese de que el aparato esté aislado o conectado de manera que evite el peligro de una descarga eléctrica, o se opere por baterías.

Todas las instalaciones se deben realizar según los requisitos del código local de plomería.

QUÉ NECESITA

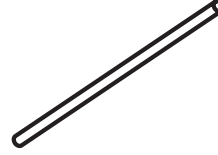

- **Kit de tubería de cobre para el refrigerador o SmartConnect™ de GE, 1/4"** de diámetro externo para conectar el refrigerador al suministro de agua. Si usa cobre, asegúrese de que ambos extremos de la tubería se corten uniformemente.

Para determinar la cantidad de tubería que necesita: mida la distancia desde la válvula del agua en la parte posterior del refrigerador hasta el tubo de suministro de agua. Luego agregue 8' (2,4 m). Asegúrese de que haya suficiente tubería adicional (unos 8' [2,4 m] enrollado en tres vueltas de unas 10" [25 cm] de diámetro) para permitir que el refrigerador se pueda mover de la pared después de la instalación.

Los kits de tubería para el refrigerador SmartConnect™ de GE están disponibles en las siguientes longitudes:

2' (0,6 m)	- WX08X10002
6' (1,8 m)	- WX08X10006
15' (4,6 m)	- WX08X10015
25' (7,6 m)	- WX08X10025

Asegúrese de que el kit que haya seleccionado permita al menos 8' (2,4 m) como se describe arriba.

NOTA: La única tubería de plástico aprobada de GE es la que viene provista con los kits de tubería para el refrigerador SmartConnect™ de GE. No use ninguna otra tubería plástica para el suministro del agua ya que la tubería está bajo presión todo el tiempo. Ciertos tipos de plástico se fracturarán o se romperán con el tiempo y causarán daños en su casa debido al agua.

- **Un kit de suministro de agua de GE** (contiene tubería, válvula de cierre y accesorios enumerados abajo) está disponible a un costo adicional en su tienda o por medio de Partes y Accesorios, 800.626.2002.
- **Un suministro de agua fría.** La presión del agua debe estar entre 20 y 120 p.s.i. (1,4–8,2 bares) en modelos sin filtro de agua y entre 40 y 120 p.s.i. (2,8–8,2 bares) en modelos con filtro de agua.

Instrucciones para la instalación

QUÉ NECESITA (CONT.)

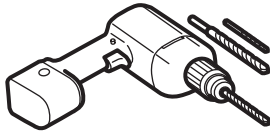

- Taladro eléctrico.
- Llave de 1/2" o ajustable.
- Destornillador plano y de estrella.

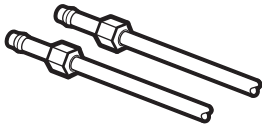

- Dos tuercas de compresión de 1/4" de diámetro exterior y 2 férulas (mangas)—para conectar la tubería de cobre a la válvula de cierre y la válvula del agua del refrigerador.

O BIEN

- Si está usando un kit de tubería para el refrigerador SmartConnect™ de GE, los accesorios necesarios ya vienen preinstalados en la tubería.

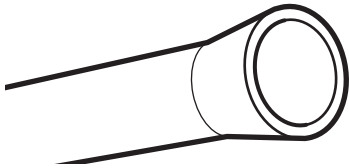

- Si su tubería existente de cobre para el agua tiene un accesorio con vuelo en el extremo, necesitará un **adaptador** (disponible en las tiendas de suministros de plomería) para conectar la línea del agua al refrigerador **O BIEN**, podrá cortar el accesorio con vuelo con un **cortador de tubos** y luego usar un accesorio de compresión. No corte el extremo formado de la tubería para el refrigerador SmartConnect de GE.

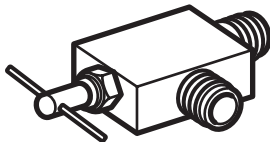

- **Válvula de cierre** para conectar a la línea del agua fría. La válvula de cierre deberá tener una entrada de agua con un diámetro interno mínimo de 5/32" en el punto de conexión a la **TUBERÍA DEL AGUA FRÍA**. Las válvulas de apagado tipo silla vienen incluidas en muchos kits de suministro de agua. Antes de comprar, asegúrese de que una válvula tipo silla cumple con los códigos de plomería en su localidad.

Instale la válvula de cierre en la tubería del agua de consumo más frecuentemente utilizada.

1 CIERRE EL SUMINISTRO PRINCIPAL DE AGUA

Abra el grifo más cercano por suficiente tiempo para limpiar la tubería del agua.

2 SELECCIONE LA UBICACIÓN DE LA VÁLVULA

Seleccione una ubicación para la válvula que sea fácilmente accesible. Es mejor conectarla en el costado de una tubería vertical de agua. Cuando sea necesario conectarla en una tubería horizontal de agua, haga la conexión en la parte superior o al lado, en vez de hacerlo en la parte de abajo, para evitar retirar cualquier sedimento de la tubería del agua.

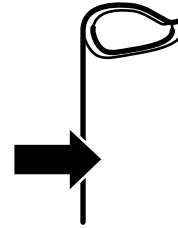

3 PERFORE EL ORIFICIO PARA LA VÁLVULA

Perfore un orificio de 1/4" en la tubería del agua (incluso si está usando una válvula auto perforadora), usando una broca afilada. Retire cualquier sobrante que resulte de perforar el orificio en la tubería. **Tenga cuidado de no permitir que se filtre agua hacia el taladro.** No perforar un orificio de 1/4" puede resultar en menor producción de hielo o cubos más pequeños.

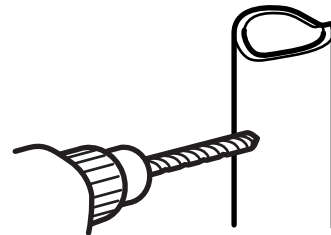

Instrucciones para la instalación

4 INSTALE LA VÁLVULA DE CIERRE

Una la válvula de cierre a la tubería de agua fría con la abrazadera para el tubo.

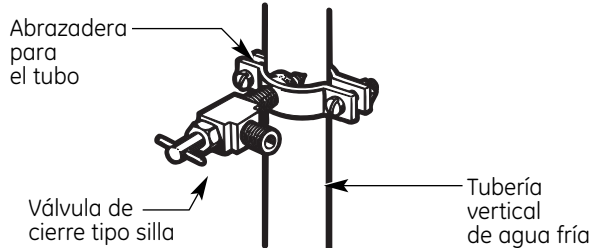

NOTA: Se deberán seguir los Códigos 248CMR de Plomería para el Estado de Massachusetts. Las válvulas tipo silla son ilegales y su uso no está permitido en Massachusetts. Consulte con un plomero licenciado.

5 APRIETE LA ABRAZADERA DEL TUBO

Apriete los tornillos de la abrazadera hasta que la arandela sellante empiece a hincharse.

NOTA: No apriete demasiado la tubería ya que podría romperse.

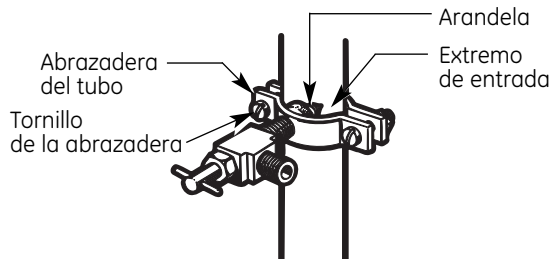

6 DIRIJA LA TUBERÍA

Dirija la tubería entre la línea del agua fría y el refrigerador.

Dirija la tubería a través de un orificio perforado en la pared o en el piso (detrás del refrigerador o del gabinete de la base adyacente) lo más cerca posible a la pared.

NOTA: Asegúrese de que haya suficiente tubería adicional (unos 8' [244 cm] enrollada en tres vueltas de alrededor de 10" [25 cm] de diámetro) para permitir que el refrigerador se pueda mover de la pared después de la instalación.

7 CONECTE LA TUBERÍA A LA VÁLVULA

Coloque la tuerca de compresión y férula para la tubería de cobre (manga) en el extremo de la tubería y conéctela a la válvula de cierre.

Asegúrese de que la tubería esté completamente insertada en la válvula. Apriete la tuerca de compresión firmemente.

Para tubería de plástico de un kit de tubería para el refrigerador SmartConnect™ de GE, inserte el extremo moldeado de la tubería en la válvula de cierre y apriete la tuerca de compresión hasta que esté firmemente apretada a mano, luego apriete otro giro con una llave. Apretar demasiado puede causar fugas.

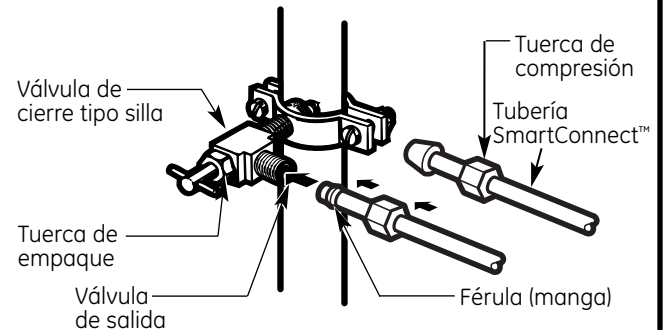

NOTA: Se deberán seguir los Códigos 248CMR de Plomería para el Estado de Massachusetts. Las válvulas tipo silla son ilegales y su uso no está permitido en Massachusetts. Consulte con un plomero licenciado.

8 LAVE LA TUBERÍA

Abra el suministro principal de agua y lave la tubería hasta que el agua esté limpia.

Cierre el agua en la válvula después de que un cuarto (1 litro) de agua se haya eliminado por la tubería.

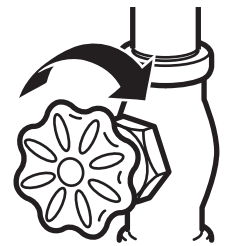

Instrucciones para la instalación

9 CONECTE LA TUBERÍA AL REFRIGERADOR

NOTAS:

- Antes de hacer la conexión al refrigerador, asegúrese de que el cable de corriente del refrigerador no esté conectado en el tomacorriente de la pared.
- Si su refrigerador no tiene un filtro de agua, recomendamos la instalación de uno si su suministro de agua tiene arena o partículas que podrían obstruir la malla de la válvula de agua del refrigerador. Instálelo en la tubería del agua cerca al refrigerador. Si usa un kit de tubería para el refrigerador SmartConnect™ de GE, necesitará un tubo adicional (WX08X10002) para conectar el filtro. No corte la tubería plástica para instalar el filtro.

Retire la tapa flexible de plástico de la válvula del agua (conexión del refrigerador).

Coloque la tuerca de compresión y la férula (manga) en el extremo de la tubería como se muestra.

En el kit de tubería para el refrigerador SmartConnect de GE, las tuercas ya vienen armadas con la tubería.

Inserte el extremo de la tubería en la conexión de la válvula del agua lo más que se pueda. Mientras sostiene la tubería, apriete el accesorio.

Para tubería de plástico de un kit de tubería para el refrigerador SmartConnect de GE, inserte el extremo moldeado de la tubería en la conexión del refrigerador y apriete la tuerca de compresión hasta que esté firmemente apretada a mano, luego apriete otra vuelta con una llave. Apretar demasiado puede causar fugas.

Una la tubería a la abrazadera provista para sostenerla en una posición vertical. Quizás necesite apalancar la abrazadera.

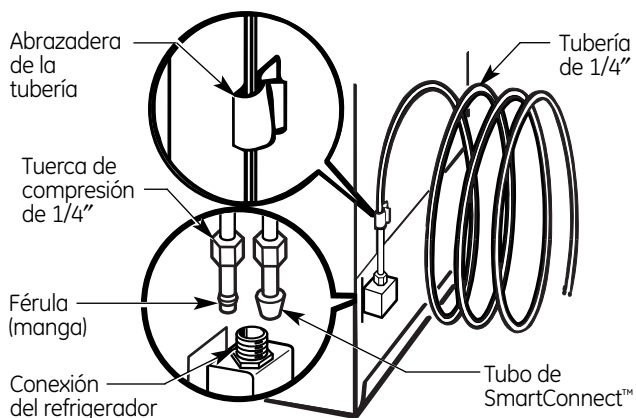
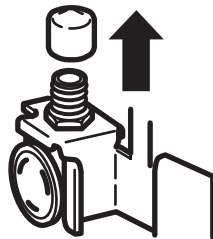

10 ABRA LA LLAVE DEL AGUA EN LA VÁLVULA DE CIERRE

Apriete cualquier conexión que pueda presentar fugas.

Reemplace la cubierta de acceso.

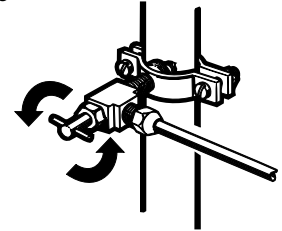

11 CONECTE EL REFRIGERADOR

Organice el cable de la tubería de manera que no vibre contra la parte trasera del refrigerador o contra la pared. Empuje el refrigerador hacia la pared.

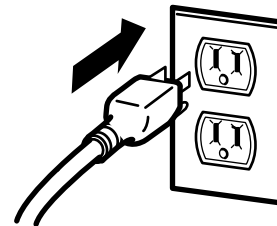

12 INICIE LA MÁQUINA DE HIELOS

Fije el interruptor de la máquina de hielos en la posición **ON** (encendido). La máquina de hielos no empezará a operar hasta que alcance su temperatura de operación de 15°F (-9°C) o menor. Luego, empezará a operar automáticamente si el interruptor de la máquina de hielos está en la posición **ON** (encendido).

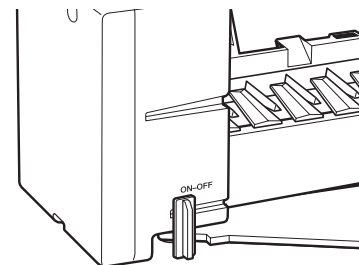

NOTA: En condiciones de menor presión del agua, la válvula de agua puede encenderse hasta 3 veces para suministrar suficiente agua a la máquina de hielos.

GUÍAS DEL TUBO DE LLENADO

Consulte la guía apropiada del tubo de llenado indicada por la etiqueta en la parte posterior del refrigerador – **M** **P** **Q** o **R**

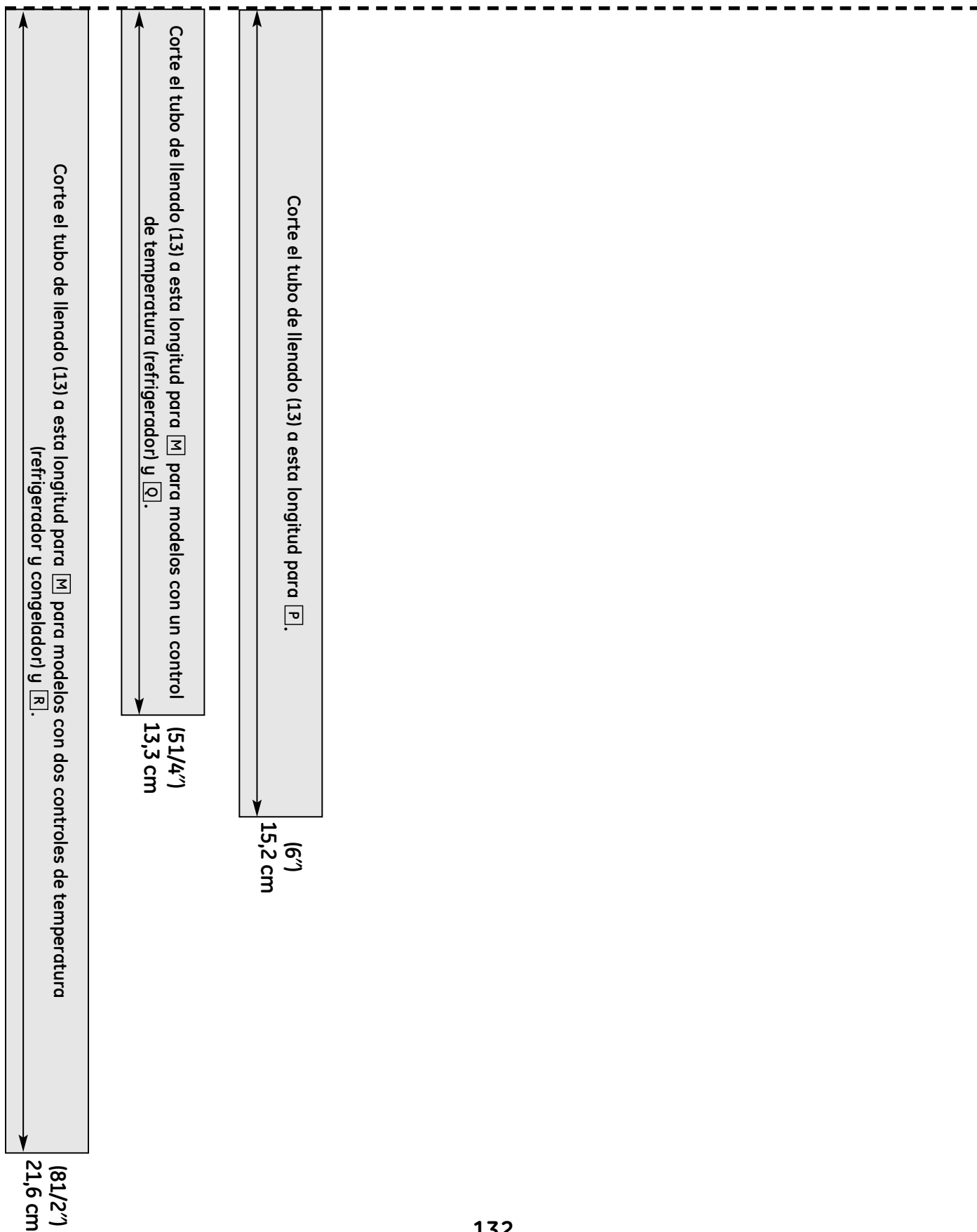

GUÍAS DE LA EXTENSIÓN DEL TUBO DE LLENADO

Consulte la guía apropiada de la extensión del tubo de llenado indicada por la etiqueta en la parte posterior del refrigerador— **L** o **M**

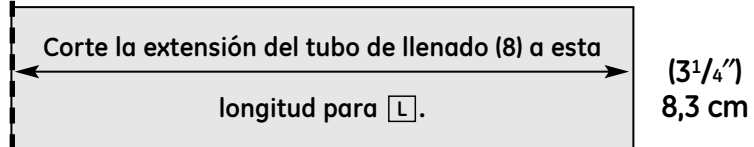
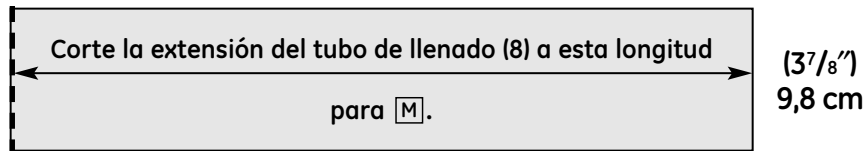

Garantía de la máquina de helos.



Todos los servicios de garantía los proporcionan nuestros Centros de Reparación de Fábrica o nuestros técnicos Customer Care® autorizados. Para concertar una cita de reparación, en línea, visite nos al ge.com, o llame al 800.GE.CARES (800.432.2737). Cuando llame para solicitar servicio, por favor tenga a mano el número de serie y el número de modelo.

Pegue aquí su recibo.
La prueba de compra original es necesaria para obtener servicio bajo la garantía.

Por el período de: Reemplazaremos:

Un año

A partir de la fecha compra original

Cualquier parte de la máquina de helos que falle debido a un defecto de materiales o de mano de obra. Durante esta **garantía limitada de un año**, GE ofrecerá, **sin costo**, las partes de repuesto para cualquier parte defectuosa en el kit de máquina de helos.

Qué no está cubierto (para clientes en los EE.UU.):

- Visitas de servicio hasta su casa para enseñarle cómo usar el producto.
- Instalación inapropiada.
Usted es responsable por suministrar la instalación adecuada eléctrica y de plomería, incluyendo la tubería hasta la máquina de helos y la instalación de la tubería del agua.
- Falla del producto si es abusado, mal utilizado o usado con un fin diferente al propósito pretendido o usado comercialmente.
- La reposición de fusibles caseros o arreglo de cortocircuitos.
- Daño al producto causado por accidente, incendio, inundación o actos de la naturaleza.
- Daños incidentales o consecuentes causados por posibles defectos con este aparato.
- Producto no accesible para facilitar el servicio requerido.

EXCLUSIÓN DE GARANTÍAS IMPLÍCITAS—Su único y exclusivo derecho es la reparación del producto, tal y como se indica en esta Garantía limitada. Cualquier garantía implícita, incluyendo las garantías implícitas de comerciabilidad o adecuación para un fin determinado, están limitadas a un año o el período de tiempo más breve permitido por la ley.

Esta garantía se extiende al comprador original y cualquier comprador posterior de productos comprados para uso residencial dentro de Estados Unidos. Si el producto está situado en un área que no dispone de servicio por parte de un proveedor de servicio autorizado de GE, podría tener que hacerse cargo de los costes de envío o bien podría solicitársele que lleve el producto a una centro de servicio de GE autorizado para realizar la reparación. En Alaska, la garantía excluye el costo de envío o las visitas de servicio a su casa.

Algunos estados no permiten la exclusión o las limitaciones de daños incidentales o consecuentes. Esta garantía da derechos legales específicos, y usted podría tener otros derechos que variarán de estado a estado. Para saber cuáles son sus derechos legales, consulte a la oficina de asuntos del consumidor local o la oficina del Attorney General en su localidad.

Garante: General Electric Company, Louisville, KY 40225

Qué no está cubierto (para clientes en Canadá):

- Visitas de servicio hasta su casa para enseñarle cómo usar el producto.
Lea su Manual del propietario. Si tiene cualquier pregunta sobre la operación del producto, por favor contacte a su concesionario o a la oficina de Relaciones del consumidor en:
Manager, Consumer Relations
Mabe Canada Inc.
1 Factory Lane, Suite 310
Moncton, N.B.
E1C 9M3
- Instalación inapropiada.
Si tiene un problema con la instalación, contacte al concesionario o al instalador. Usted es responsable por suministrar la instalación adecuada eléctrica y de escape, y la conexión.
- La reposición de fusibles caseros o arreglo de cortocircuitos.
- Falla del producto si es abusado, mal utilizado o usado con un fin diferente al propósito pretendido o usado comercialmente.
- Daño al producto causado por accidentes, incendios, inundaciones o actos de la naturaleza.

EL GARANTE NO ES RESPONSABLE POR DAÑOS CONSECUENTES.

GARANTE: MABE CANADA INC.

Servicio al Consumidor.



Página Web de GE Appliances

ge.com

¿Tiene una pregunta o necesita asistencia con su electrodoméstico? ¡Ensaye la página Web de GE 24 horas al día, cualquier día del año! Para mayor conveniencia y un servicio más rápido, ahora puede descargar el Manual del Propietario, solicitar partes o incluso programar un servicio en línea.

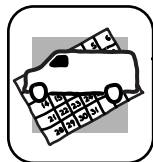

Programación de servicio

ge.com

El servicio experto de reparaciones de GE está tan solo a un paso de distancia de su puerta. ¡Conéctese en línea y programe el servicio a su conveniencia cualquier día del año! O llame al 800.GE.CARES (800.432.2737) durante horas normales de atención.

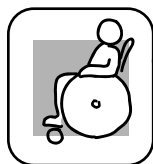

Estudio de diseño de la vida real

ge.com

GE apoya los conceptos, productos, servicios y ambientes de Diseño Universal que puedan usarse por personas de todas las edades, tamaños y capacidades. Reconocemos la necesidad de diseñar para un amplio rango de capacidades e impedimentos físicos y mentales. Para detalles de las aplicaciones del Diseño Universal de GE, incluyendo las ideas de diseño de cocinas para personas con incapacidades, consulte nuestra página Web hoy mismo. Para personas con deficiencia auditiva, por favor llame a 800.TDD.GEAC (800.833.4322).



Garantía ampliada

ge.com

Compre una garantía ampliada de GE y conozca los descuentos especiales que están disponibles mientras su garantía sigue vigente. Podrá comprarla en línea en cualquier momento, o llame al 800.626.2224 durante horas normales de atención. El Servicio al Hogar para los Clientes de GE estará todavía disponible después del vencimiento de su garantía.

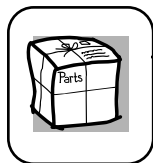

Partes y accesorios

ge.com

Individuos calificados para realizar servicios de mantenimiento a sus propios aparatos pueden solicitar partes y accesorios para ser enviados a sus hogares (se aceptan las tarjetas VISA, MasterCard y Discover). Haga su pedido en línea hoy mismo, 24 horas al día o por teléfono al 800.626.2002 durante horas normales de atención.

Las instrucciones contenidas en este manual cubren los procedimientos que debe seguir cualquier usuario. Otros servicios se deberán referir por lo general a personal de servicio calificado. Se deberá tener precaución ya que un servicio inapropiado puede causar una operación insegura.



Contáctenos

ge.com

Si no está satisfecho con el servicio que recibe de GE, contáctenos en nuestra página Web con todos los detalles incluyendo su número telefónico, o escríbanos a :
General Manager, Customer Relations
GE Appliances, Appliance Park
Louisville, KY 40225



Registre su electrodoméstico

ge.com

¡Registre su nuevo electrodoméstico en línea—cuando usted prefiera! El registrar su producto a tiempo le proporcionará, si surgiera la necesidad, una mejor comunicación y un servicio más rápido bajo los términos de su garantía. También puede enviar su tarjeta de registro pre-impresa que se incluye en el material de embalaje.

Consumer Support.



GE Appliances Website

In the U.S.: ge.com

Have a question or need assistance with your appliance? Try the GE Appliances Website 24 hours a day, any day of the year! For greater convenience and faster service, you can now download Owner's Manuals, order parts or even schedule service on-line. **In Canada: www.geappliances.ca**



Schedule Service

In the U.S.: ge.com

Expert GE repair service is only one step away from your door. Get on-line and schedule your service at your convenience any day of the year! Or call 800.GE.CARES (800.432.2737) during normal business hours.

In Canada, call 1.800.561.3344



Real Life Design Studio

In the U.S.: ge.com

GE supports the Universal Design concept—products, services and environments that can be used by people of all ages, sizes and capabilities. We recognize the need to design for a wide range of physical and mental abilities and impairments. For details of GE's Universal Design applications, including kitchen design ideas for people with disabilities, check out our Website today. For the hearing impaired, please call 800.TDD.GEAC (800.833.4322).

In Canada, contact: Manager, Consumer Relations, Mabe Canada Inc.
Suite 310, 1 Factory Lane
Moncton, N.B. E1C 9M3



Extended Warranties

In the U.S.: ge.com

Purchase a GE extended warranty and learn about special discounts that are available while your warranty is still in effect. You can purchase it on-line anytime, or call 800.626.2224 during normal business hours. GE Consumer Home Services will still be there after your warranty expires. **In Canada, call 1.888.261.2133**

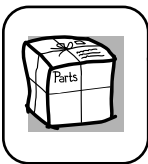

Parts and Accessories

In the U.S.: ge.com

Individuals qualified to service their own appliances can have parts or accessories sent directly to their homes (VISA, MasterCard and Discover cards are accepted). Order on-line today, 24 hours every day or by phone at 800.626.2002 during normal business hours.

Instructions contained in this manual cover procedures to be performed by any user. Other servicing generally should be referred to qualified service personnel. Caution must be exercised, since improper servicing may cause unsafe operation.

Customers **in Canada** should consult the yellow pages for the nearest Mabe service center, or call 1.888.261.3055.



Contact Us

In the U.S.: ge.com

If you are not satisfied with the service you receive from GE, contact us on our Website with all the details including your phone number, or write to:

General Manager, Customer Relations
GE Appliances, Appliance Park
Louisville, KY 40225

In Canada: www.geappliances.ca, or write to: Director, Consumer Relations, Mabe Canada Inc.
Suite 310, 1 Factory Lane
Moncton, N.B. E1C 9M3



Register Your Appliance

In the U.S.: ge.com

Register your new appliance on-line—at your convenience! Timely product registration will allow for enhanced communication and prompt service under the terms of your warranty, should the need arise. You may also mail in the pre-printed registration card included in the packing material, or detach and use the form in this Owner's Manual. **In Canada: www.geappliances.ca**