



Bottom-Freezer REFRIGERATORS

SAFETY INFORMATION3

USING THE REFRIGERATOR

Controls5

Shelves and Racks and Pans6

Door Bins.....7

Freezer Drawers.....7

CARE AND CLEANING8

INSTALLATION INSTRUCTIONS

Preparing to Install the Refrigerator.....10

Reversing the Door Swing 11

TROUBLESHOOTING

Normal Operating Sounds13

Troubleshooting Tips.....14

LIMITED WARRANTY16

ACCESSORY.....17

Icemaker Installation Instructions.....18

CONSUMER SUPPORT28

OWNER'S MANUAL & INSTALLATION INSTRUCTIONS

GLE12HSLSS
GLE12HSPSS

**ENGLISH/FRANÇAIS/
ESPAÑOL**

Write the model and serial numbers here:

Model # _____

Serial # _____

Find these numbers on a label inside the fresh food compartment.

THANK YOU FOR MAKING GE APPLIANCES A PART OF YOUR HOME.

Whether you grew up with GE Appliances, or this is your first, we're happy to have you in the family.

We take pride in the craftsmanship, innovation and design that goes into every GE Appliances product, and we think you will too. Among other things, registration of your appliance ensures that we can deliver important product information and warranty details when you need them.

Register your GE appliance now online. Helpful websites and phone numbers are available in the Consumer Support section of this Owner's Manual. You may also mail in the pre-printed registration card included in the packing material.



IMPORTANT SAFETY INFORMATION

READ ALL INSTRUCTIONS BEFORE USING THE APPLIANCE

⚠ WARNING To reduce the risk of fire, explosion, electric shock, or injury when using your refrigerator, follow these basic safety precautions:

- This refrigerator must be properly installed and located in accordance with the Installation Instructions before it is used.
- Unplug the refrigerator before making repairs, replacing a light bulb, or cleaning.
NOTE: Power to the refrigerator cannot be disconnected by any setting on the control panel.
NOTE: Repairs must be performed by a qualified Service Professional.
- Replace all parts and panels before operating.
- Do not store or use gasoline or other flammable vapors and liquids in the vicinity of this or any other appliance.
- Do not store explosive substances such as aerosol cans with a flammable propellant in this appliance.
- Do not use an extension cord.
- To prevent suffocation and entrapment hazards to children, remove the fresh food and freezer doors from any refrigerator before disposing of it or discontinuing its use.
- To avoid serious injury or death, children should not stand on, or play in or with the appliance.
- Children and persons with reduced physical, sensory or mental capabilities or lack of experience and knowledge can use this appliance only if they are supervised or have been given instructions on safe use and understand the hazards involved.
- This appliance is intended to be used in household and similar applications such as: staff kitchen areas in shops, offices and other working environments; farm houses; by clients in hotels, motels, bed & breakfast and other residential environments; catering and similar non-retail applications.
- Do not apply harsh cleaners to the refrigerator. Certain cleaners will damage plastic which may cause parts such as the door or door handles to detach unexpectedly. See the Care and Cleaning section for detailed instructions.

⚠ CAUTION To reduce the risk of injury when using your refrigerator, follow these basic safety precautions.

- Do not clean glass shelves or covers with warm water when they are cold. Glass shelves and covers may break if exposed to sudden temperature changes or impact, such as bumping or dropping. Tempered glass is designed to shatter into many small pieces if it breaks.
- Keep fingers out of the “pinch point” areas; clearances between the doors and between the doors and cabinet are necessarily small. Be careful closing doors when children are in the area.
- Do not touch the cold surfaces in the freezer compartment when hands are damp or wet, skin may stick to these extremely cold surfaces.
- Do not refreeze frozen foods which have thawed completely.
- In refrigerators with automatic ice makers, avoid contact with the moving parts of the ejector mechanism, or with the heating element that releases the cubes. Do not place fingers or hands on the automatic ice making mechanism while the refrigerator is plugged in.

⚠ WARNING  **EXPLOSION HAZARD Flammable Refrigerant**

This appliance contains isobutane refrigerant, R600a, a natural gas with high environmental compatibility. However, it is also combustible. Adhere to the warnings below to reduce the risk of injury or property damage.

1. When handling, installing and operating the appliance, care should be taken to avoid damage to the refrigerant tubing.
2. Service shall only be performed by authorized service personnel. Use only manufacturer-authorized service parts.
3. Dispose of refrigerator in accordance with Federal and Local Regulations. Flammable refrigerant and insulation material used require special disposal procedures. Contact your local authorities for the environmentally safe disposal of your refrigerator.
4. Keep ventilation openings in the appliance enclosures or in the built-in structure clear of obstruction.
5. Do not use mechanical devices or other means to accelerate the defrosting process.
6. Do not damage refrigerant circuit.
7. Do not use electrical appliances inside the food storage compartment of the appliance.

READ AND SAVE THESE INSTRUCTIONS

IMPORTANT SAFETY INFORMATION

READ ALL INSTRUCTIONS BEFORE USING THE APPLIANCE

INSTALLATION

⚠ WARNING EXPLOSION HAZARD

Keep flammable materials and vapors, such as gasoline, away from refrigerator. Failure to do so can result in fire, explosion, or death.

CONNECTING ELECTRICITY

⚠ WARNING ELECTRICAL SHOCK HAZARD

Plug into a grounded 3-prong outlet
 Do not remove the ground prong
 Do not use an adapter
 Do not use an extension cord.
 Failure to follow these instructions can result in death, fire, or electrical shock.

Do not, under any circumstances, cut or remove the third (ground) prong from the power cord. For personal safety, this appliance must be properly grounded.

The power cord of this appliance is equipped with a 3-prong (grounding) plug which mates with a standard 3-prong (grounding) wall outlet to minimize the possibility of electric shock hazard from this appliance.

Have the wall outlet and circuit checked by a qualified electrician to make sure the outlet is properly grounded.

Where a standard 2-prong wall outlet is encountered, it is your personal responsibility and obligation to have it replaced with a properly grounded 3-prong wall outlet. Do not use an adapter.

The refrigerator should always be plugged into its own individual electrical outlet which has a voltage rating that matches the rating plate.

A 115 Volt AC, 60 Hz, 15- or 20-amp fused, grounded electrical supply is required. This provides the best performance and also prevents overloading house wiring circuits which could cause a fire hazard from overheated wires.

Never unplug your refrigerator by pulling on the power cord. Always grip plug firmly and pull straight out from the outlet.

Immediately discontinue use of a damaged supply cord. If the supply cord is damaged, it must be replaced by a qualified service professional with an authorized service part from the manufacturer.

When moving the refrigerator away from the wall, be careful not to roll over or damage the power cord.

PROPER DISPOSAL OF YOUR OLD REFRIGERATOR

⚠ WARNING SUFFOCATION AND ENTRAPMENT HAZARD

Failure to follow these disposal instructions can result in death or serious injury

IMPORTANT: Child entrapment and suffocation are not problems of the past. Junked or abandoned refrigerators or freezers are still dangerous even if they will sit for “just a few days.” If you are getting rid of your old refrigerator or freezer, please follow the instructions below to help prevent accidents.

Before You Throw Away Your Old Appliance

- Take off the fresh food and freezer doors.
- Leave the shelves in place so that children may not easily climb inside.

Refrigerant and Foam Disposal:

Dispose of refrigerator in accordance with Federal and Local Regulations. Flammable refrigerant and insulation material used require special disposal procedures. Contact your local authorities for the environmentally safe disposal of your refrigerator.

READ AND SAVE THESE INSTRUCTIONS

Controls

The control location for GLE12HSLSS model is on the outside of the Fresh Food door. For GLE12HSPSS model, it is on the left side wall of the inside of the Fresh Food compartment.

Refrigerator Temperature Control

This refrigerator has 3 temperature zones: **Fridge**, **Freezer**, **TempZone**. Their temperature ranges are: Fridge 33°F (0.6°C) to 41°F (5°C), Freezer -6°F (-21°) to 6°F (-14.4°), TempZone 32°F (0°C), 34°F (1.1°C), 36°F (2.2°C). Your refrigerator will come with the recommended factory setting at 37°F (2.8°C) for Fresh Food, 0°F (-17.8°C) for Freezer and 32°F (0°C) for TempZone pan. Temperature display will show the actual set temperature and the zone light (**Fridge**, **Freezer** or **TempZone**) will be on.

To adjust the Temperature for each zone, press **Zone Select**. The selected zone light will be on. Keep pressing to toggle between 3 temperature zones. Zone will be set after 3 seconds. Adjust the temperature by pressing **Temp Control**. The temperature display will show the temperature moving up as you press it. Once you find the temperature you want, the control will automatically set the refrigerator to this setting. You don't need to press any button.

TurboCool and TurboFreeze

During TurboCool, refrigerator temperature can reach 33°F (0.6°C). During TurboFreeze, freezer temperature can reach 13°F (-10.6°) if room temperature is above 73°F (22.8°C), -7°F (-21.7°C) if room temperature is below 73°F (22.8°C).

To enter **TurboCool** or **TurboFreeze** or both, press **mode**. **TurboCool** will light up. If you leave without pressing any button, **TurboCool** will be set. Pressing mode a second time will light up **TurboFreeze**; leave without pressing any button, **TurboFreeze** will be set.

Pressing mode a third time will light up both **TurboCool** and **TurboFreeze**; leave without pressing any button, both functions will be set.

To exit Turbo functions, press **mode** again.

NOTE: During Turbo modes, the refrigerator or freezer temperature can be adjusted..

Lock

Press the lock symbol, hold for 3 seconds. The circle around the lock symbol with light up and the control display will be locked. Buttons will not be active.

To exit the lock, press the lock symbol again and hold for 3 seconds. The light around the lock will go off.

NOTE: The display will turn off after 30 seconds if the control display has not been touched. Touch any button on the control panel and it will display again.

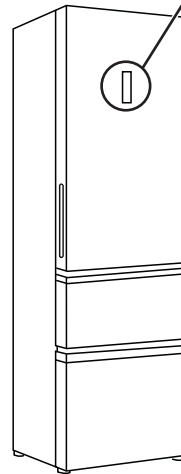
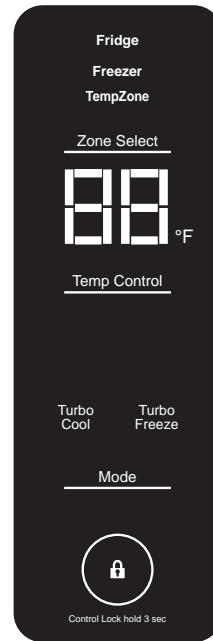

Model GLE12HSLSS

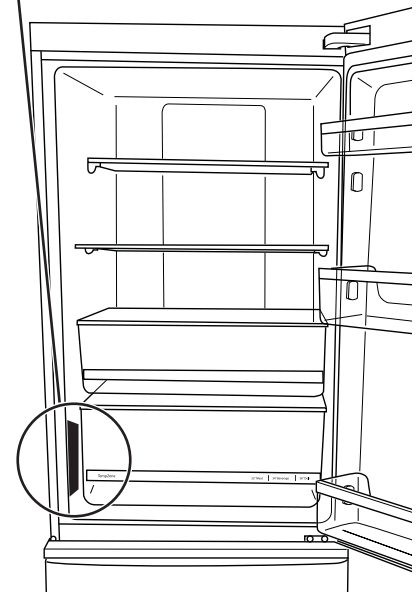

Model GLE12HSPSS

Sabbath Mode

Press the ZoneSelect and Temp Control simultaneously for 5 seconds to enter and exit Sabbath Mode. Activate Sabbath Mode to turn off interior lights, temperature control and advanced features. The compressor will run on a timed defrost when in Sabbath Mode. Sabbath Mode will last for 76 hours if you do not manually exit the mode.

Shelves and Racks and Pans

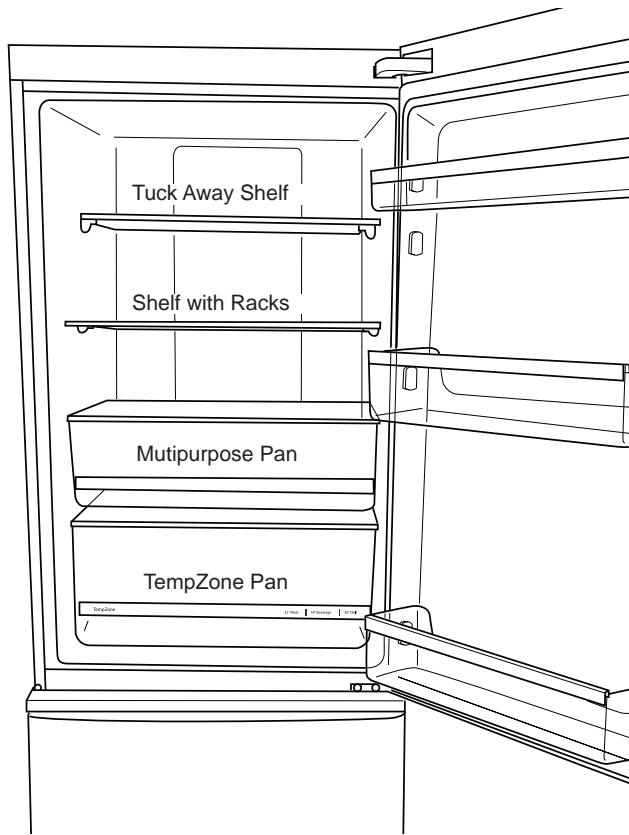

Tuck Away Shelf

To create space for large tall milk and drink bottles. Lift the back of the front shelf, pull out slightly and release the shelf. The back of the shelf will drop down automatically. Push the front shelf underneath the back shelf.

To remove the shelf, lift the front frame out of the clips and pull out.

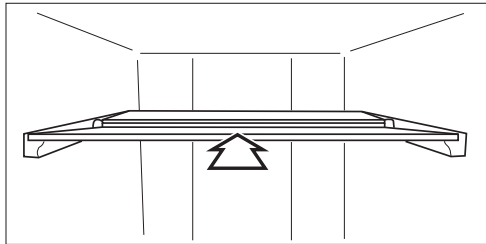

Shelf with Racks

Rotate both wine racks down as picture shown for wine storage. This shelf can be adjust to 2 locations

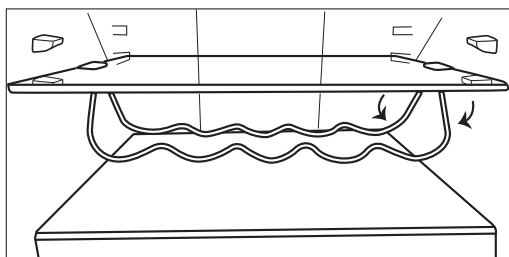

⚠ CAUTION

Do not clean glass shelves or covers with warm water when they are cold. Glass shelves and covers may break if exposed to sudden temperature changes or impact such as bumping or dropping. Tempered glass is designed to shatter into many small pieces if it breaks.

NOTE: Do not block air outlet by placing food items directly against it. Erratic temperatures may result.

Multipurpose Pan

This pan can use for storing vegetable, fruit, snack etc. To remove, pull the pan straight out.

TempZone Pan

Adjust the pan temperature through temperature control panel. This pan can have 3 temperature settings 32°F, 34°F, 36°F (0°C, 1.1°C, 2.2°C). It can be used as meat pan when it set at lowest temperature.

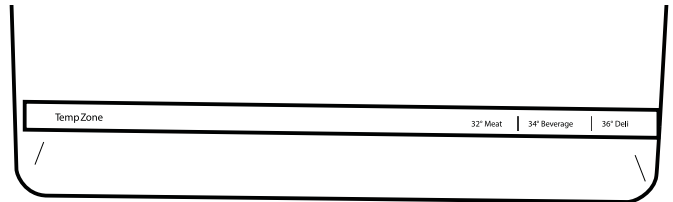

To remove TempZone pan, pull out pan (1), lift the pan cover slightly (2), tilt the pan up (3), pull the pan out (4).

To remove the pan cover, simply pull them straight out.

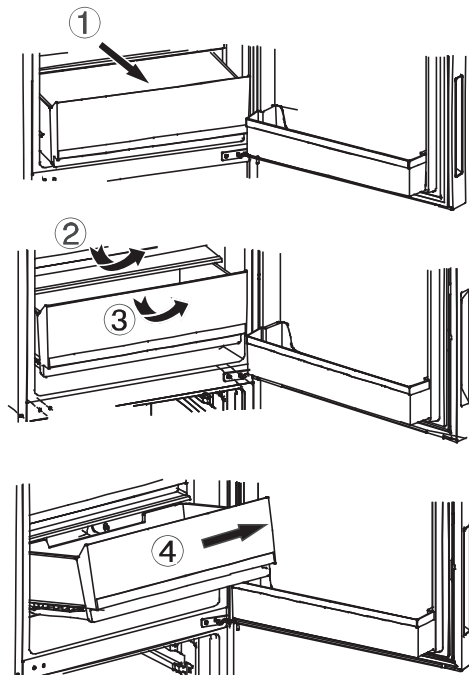

Door Bins

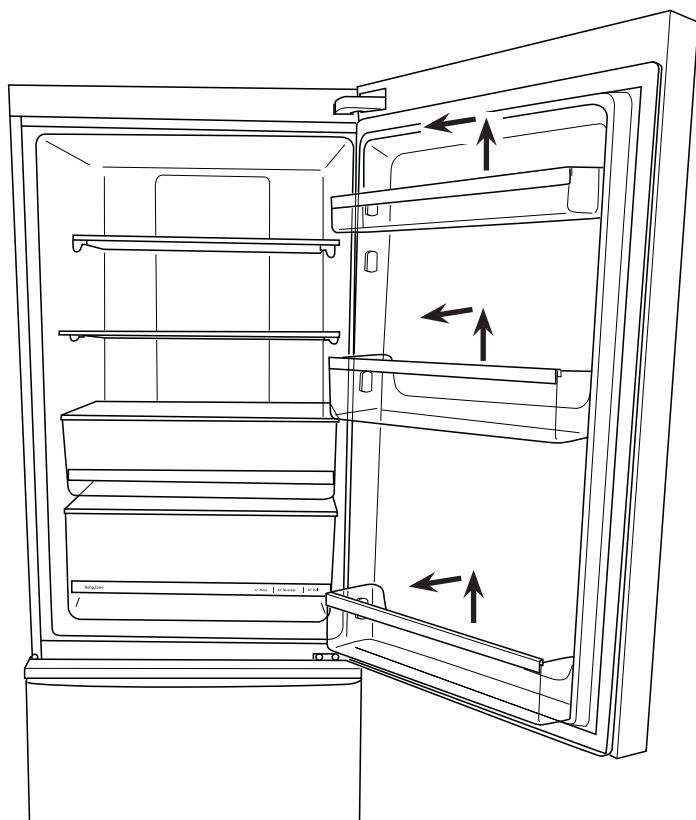

Fridge Door Bins

To remove door bins, slide bin up over the rib in the door and pull out.

To install door bins, slide the bin over the rib in the door. The small bin goes at the top on either set of ribs. Large bins go at the bottom and in the middle.

NOTE: Placing the door bins in the wrong locations will cause the Fresh Food door not to close.

Freezer Drawers

Upper Drawer

The divider can be placed in 2 positions for better organization of the drawer. Lift the divider out to remove it. Slip it over one of the 2 ribs in the drawer to install.

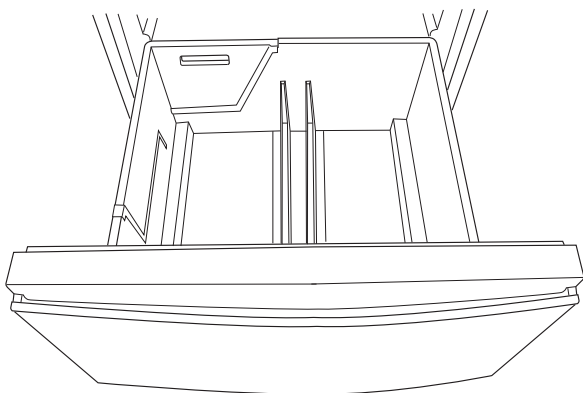

Lower Drawer

The lower drawer has a removable tray that slides back and forth to make more storage space. To remove the tray, lift it out of the drawer.

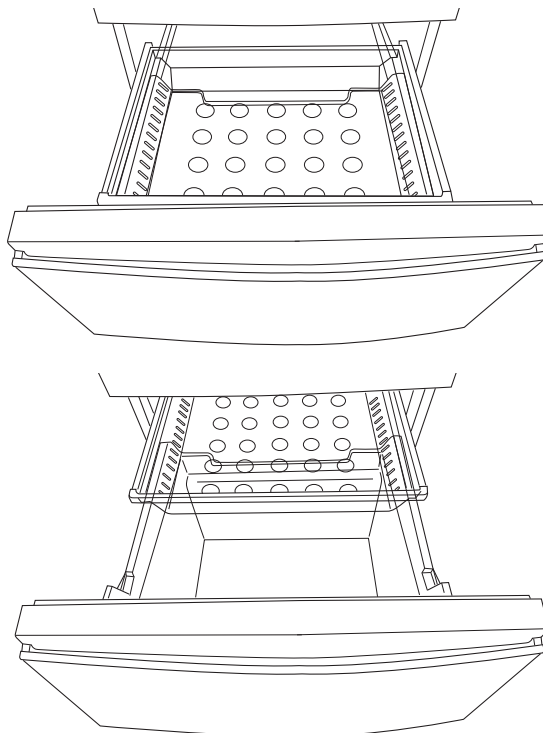

Care and Cleaning

Cleaning the Outside

Directions for Cleaning Outside Surfaces, Door Handles, and Trim

DO USE	DO NOT USE
Soft, clean cloth or sponge	Abrasive cloths, scrubbing sponges, scouring or steel wool pads
Mild detergent mixed with warm water Approved stainless steel cleaners; Visit the Café Appliances parts store for approved stainless steel cleaners: geapplianceparts.com or call 877.959.8688 Cleaners with oxalic acid such as Bar Keepers Friend Soft Cleanser™ can be used to remove surface rust, tarnish and small blemishes on stainless steel surfaces only.	Abrasive powders or sprays Window Sprays or Ammonia Citrus or plant oil-based cleaners Acidic or vinegar-based cleaners Oven cleaners Cleaners containing acetone (propanone) Any cleaner with WARNING about plastic contact

NOTE: DO NOT allow stainless steel cleaner to come in contact with any plastic parts such as trim pieces, handle hardware and liners. If unintentional contact of cleaners with plastic parts does occur, clean plastic part with a sponge and mild detergent mixed with warm water.

Cleaning the Inside

To help prevent odors, leave an open box of baking soda in the fresh food and freezer compartments.

Unplug the refrigerator before cleaning.

If this is not practical, wring excess moisture out of sponge or cloth when cleaning around switches, lights or controls.

Use warm water and baking soda solution—about a tablespoon (15 ml) of baking soda to a quart (1 liter) of water. This both cleans and neutralizes odors. Rinse and wipe dry.

After cleaning the door gaskets, apply a thin layer of petroleum jelly to the door gaskets at the hinge side. This helps keep the gaskets from sticking and bending out of shape.

⚠ CAUTION

Do not clean glass shelves or covers with warm water when they are cold. Glass shelves and covers may break if exposed to sudden temperature changes or impact such as bumping or dropping. Tempered glass is designed to shatter into many small pieces if it breaks.

Do not wash any plastic refrigerator parts in the dishwasher.

Moving the Refrigerator

Be careful when moving the refrigerator away from the wall. All types of floor coverings can be damaged, particularly cushioned coverings and those with embossed surfaces.

Pull the refrigerator straight out and return it to position by pushing it straight in. Moving the refrigerator in a side direction, or leaning the unit to the corner to pull or push, may result in damage to the floor covering or refrigerator.

When pushing the refrigerator back, make sure you don't roll over the power cord or ice maker supply line (on some models).

Adjust leveling legs and make sure the unit is leveled.

Light

This refrigerator has LED lighting. Call service if the light is broken or goes out.

The freezer light, located under the fresh food door, will only be on when the upper freezer drawer is open. No light will be on when the lower freezer drawer is open.

Care And Cleaning

Preparing for Vacation

For long vacations or absences, remove food and unplug the refrigerator. Unplug the refrigerator. This refrigerator will remember the current setting when you plug it in again. Clean the interior with a baking soda solution of one tablespoon (15 ml) of baking soda to one quart (1 liter) of water. Leave the doors open.

If an icemaker has been installed it must be turned off; move the switch to the OFF position on the power switch model. Shut off the water supply to the refrigerator.

If the temperature can drop below freezing, have a qualified servicer drain the water supply system (on some models) to prevent serious property damage due to flooding.

Preparing to Move

Secure all loose items, such as shelves and drawers, by taping them securely in place to prevent damage.

To prevent the doors from opening while moving, secure

them to the case with tape. Be sure the refrigerator stays in an upright position during moving.

Installation Instructions

If you have questions, call **1.800.GE.CARES** or visit our Website at: **GEAppliances.com**.
In Canada, call 1.800.561.3344 or Visit our Website at: **geappliances.ca**

BEFORE YOU BEGIN

Read these instructions completely and carefully.

- **IMPORTANT** – Save these instructions for local inspector's use.
- **IMPORTANT** – Observe all governing codes and ordinances.
- **Note to Installer** – Be sure to leave these instructions with the Consumer.
- **Note to Consumer** – Keep these instructions for future reference.
- **Skill level** – Installation of this appliance requires basic mechanical skills.
- **Completion time**—Refrigerator Installation
15 minutes
Reversing the Door Swing
15 minutes
- Proper installation is the responsibility of the installer.
- Product failure due to improper installation is not covered under the Warranty.

CLEARANCES

Allow the following clearances for ease of installation, proper air circulation and plumbing and electrical connections.

- Sides 1/8" (3 mm)
- Top 1/8" (3 mm)
- Back 1" (25 mm)

ROLLERS AND LEVELING LEGS

Leveling legs near each front corner of the refrigerator are adjustable. They firmly position the refrigerator and prevent it from moving when the doors are opened. Leveling legs should be set so the front of the refrigerator is raised just enough that the doors close easily when opened about halfway.

Turn the leveling legs **clockwise to raise** the refrigerator, **counterclockwise to lower** it.

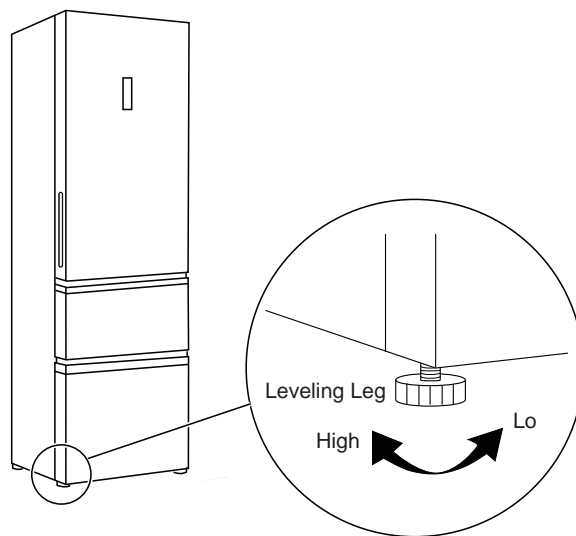

REFRIGERATOR LOCATION

- Do not install the refrigerator where the temperature will go below 55°F (12.7°C) because it will not run often enough to maintain proper temperatures.
- Do not install the refrigerator where the temperature will go above 100°F (37°C) because it will not perform properly.
- Do not install the refrigerator in a location exposed to water (rain, etc.) or direct sunlight.
- Install it on a floor strong enough to support it fully loaded.

Installation Instructions

REVERSING THE DOOR SWING

⚠ WARNING Follow all steps when reversing the door swing. Failure to follow these instructions, leaving off parts, or overtightening screws, can lead to the door falling off and result in injury and property damage.

IMPORTANT NOTES

When reversing the door swing:

- Read the instructions all the way through before starting.
- Tighten all hinge screws but avoid over-tightening to prevent stripping.
- Handle parts carefully to avoid scratching paint.
- Set screws down by their related parts to avoid losing them.
- Provide a non-scratching work surface for the doors.

⚠ CAUTION Lifting Hazard

The Fresh Food and Freezer doors are heavy. Use both hands to secure the doors before lifting.

IMPORTANT: Once you begin, do not move the cabinet until door-swing reversal is completed.

These instructions are for changing the hinges from the right side to the left side—if you ever want to change the hinges back to the right side, follow these same instructions and reverse all references to left and right.

TOOLS REQUIRED

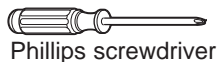

Phillips screwdriver



Masking tape



Pliers



Flat head screwdriver

BEFORE YOU START

1. Unplug the refrigerator from its electrical outlet.
2. Empty all door shelves, including the dairy compartment.

IMPORTANT: Do not let door drop to the floor. To do so could damage the door stop.

1. Unscrew 4 screws on top of front case.
2. Remove top front case cover and cover insert. The cover insert slides out toward the bottom of the cover.

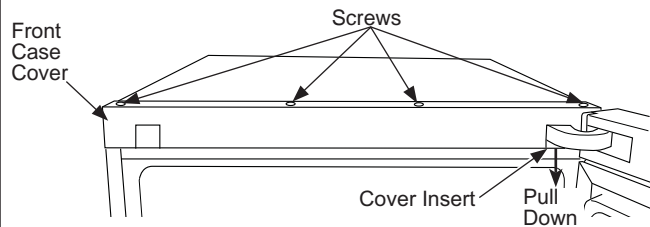

3. Remove the hinge cover. Carefully pull the wires free of the clips. Disconnect the wire.

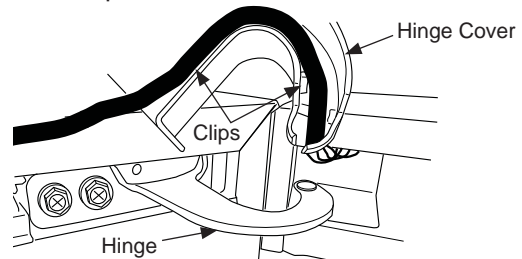

4. Remove the top door cap by inserting a flat head screw driver into the gap between the door cap and door case. Apply pressure to pop the door cap out.

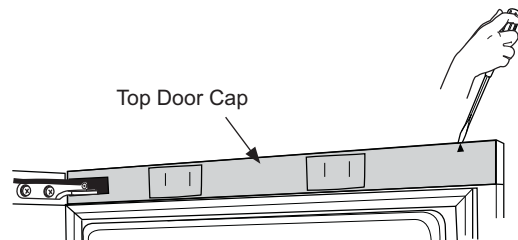

5. Unscrew the top hinge from the cabinet while holding the door.

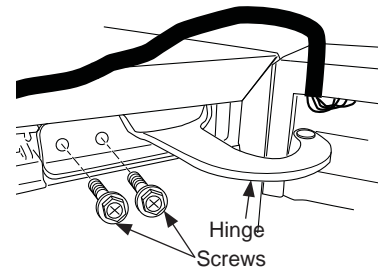

6. Lift the door straight off of the bottom hinge. Set the door aside.

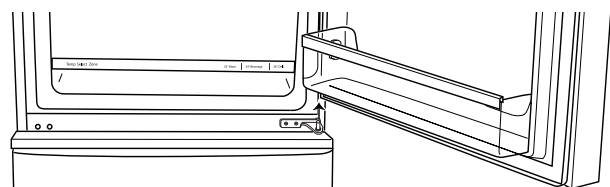

7. Unscrew and remove the bottom hinge from the cabinet.

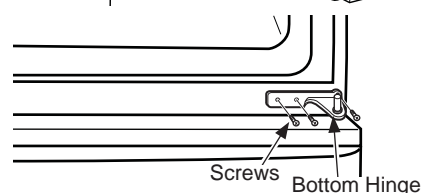

Installation Instructions

REVERSING THE DOOR SWING (CONT.)

▲ WARNING Follow all steps when reversing the door swing. Failure to follow these instructions, leaving off parts, or overtightening screws, can lead to the door falling off and result in injury and property damage.

8. Remove the screw hole covers on the left side of the middle mullion where the new hinge will be installed. Place the screw hole covers over the holes where you removed the old hinge.

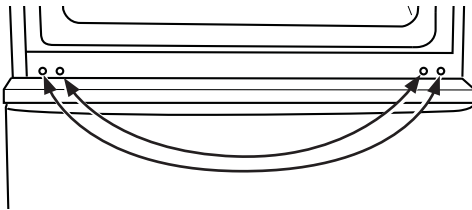

9. Install the new left bottom hinge that came with the unit into left side of the middle mullion. Place the door to new installed left bottom hinge.

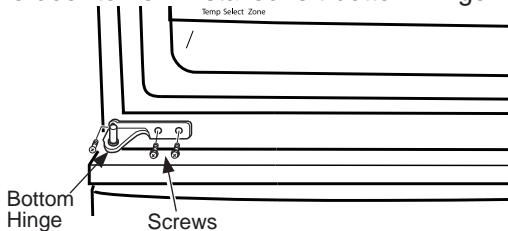

10. Remove the top hinge from the door. Set aside the right top and bottom hinges. Retain for returning door swing to original configuration.

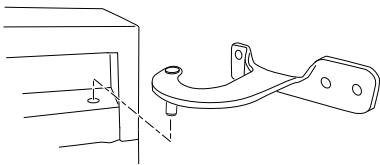

11. Unscrew the door stop from bottom right side of the door. Move the door stop to the bottom left side of the door. Line the door stop with locating pin, screw hole, and hinge pin hole at the bottom left side of door. Secure the stopper tightly using screw provided.

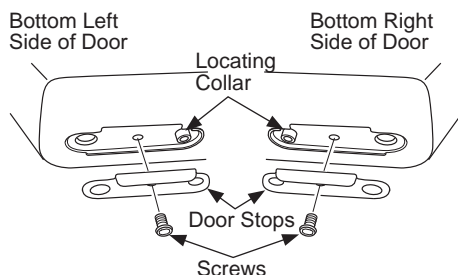

12. Install the top left hinge that came with the unit into the hinge hole on the top left of the door.

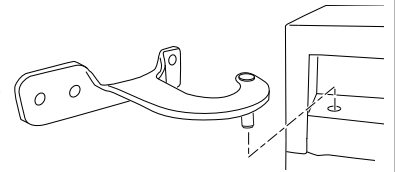

13. Using the screws provided, attach the top left hinge to the top of the case.

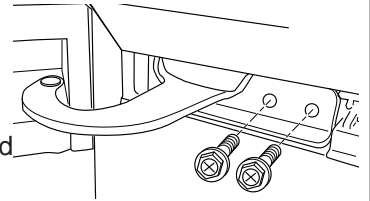

14. Connect the wire and redress wire around the hinge cover, top case and top of the door.

15. Place the new hinge cover on top of the hinge.

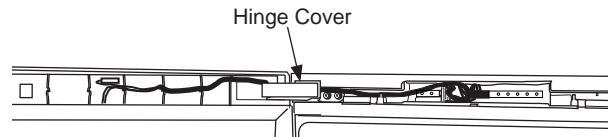

16. Turn the top door cap around and replace cap with the opening over the hinge cover. Press into place.

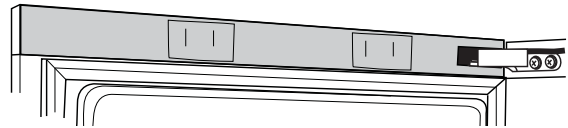

17. Pull down to remove the square insert on the left side of the front case cover. Slide this insert into the opening on the right side where the hinge cover was.

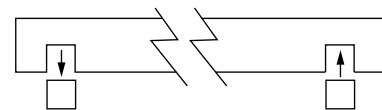

18. Replace the front case cover using the screws removed earlier. There are clips on the inside of the case cover that fit into notches on the case.

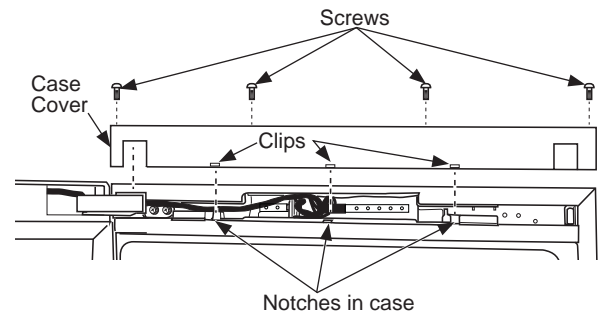

19. Install the cover insert under the hinge cover.

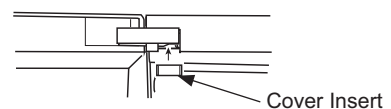

Normal Operating Sounds

Newer refrigerators sound different from older refrigerators. Modern refrigerators have more features and use newer technology.

Do you hear what I hear? These sounds are normal.

- The new high efficiency compressor may run faster and longer than your old refrigerator and you may hear a high-pitched hum or pulsating sound while it is operating.
- You may hear a whooshing sound when the doors close. This is due to pressure equalizing within the refrigerator.

HUMMM...
WHOOSH...



- You may hear the fans spinning at high speeds. This happens when the refrigerator is first plugged in, when the doors are opened frequently or when a large amount of food is added to the refrigerator or freezer compartments. The fans are helping to maintain the correct temperatures.

CLICKS, POPS, CRACKS and CHIRPS

- You may hear cracking or popping sounds when the refrigerator is first plugged in. This happens as the refrigerator cools to the correct temperature.
- The compressor may cause a clicking or chirping sound when attempting to restart (this could take up to 5 minutes).
- Expansion and contraction of cooling coils during and after defrost can cause a cracking or popping sound.
- On models with an ice maker, after an ice making cycle, you may hear the ice cubes dropping into the ice bucket.



WATER SOUNDS

- The flow of refrigerant through the freezer cooling coils may make a gurgling noise like boiling water.
- Water dropping on the defrost heater can cause a sizzling, popping or buzzing sound during the defrost cycle.
- A water dripping noise may occur during the defrost cycle as ice melts from the evaporator and flows into the drain pan.
- Closing the door may cause a gurgling sound due to pressure equalization.

Troubleshooting Tips... Before you call for service

Save time and money! Review the charts on the following pages first and you may not need to call for service. If needed, service can be scheduled by visiting us online GEAppliances.com or calling 800.GECARES 800.432.2737. In Canada visit GEAppliances.ca or call 800.561.3344.

Problem	Possible Causes	What to Do
Refrigerator does not operate	Refrigerator in defrost cycle.	Wait about 30 minutes for defrost cycle to end.
	Either or both controls set to OFF	Set the controls to a lower temperature setting.
	Refrigerator is unplugged.	Push the plug completely into the outlet.
	The fuse is blown/circuit breaker is tripped.	Replace fuse or reset the breaker.
Motor operates for long periods or cycles on and off frequently. (Modern refrigerators with more storage space and a larger freezer require more operating time. They start and stop often to maintain even temperatures.)	Normal when refrigerator is first plugged in.	Wait 24 hours for the refrigerator to completely cool down.
	Often occurs when large amounts of food are placed in refrigerator.	This is normal.
	Door left open.	Check to see if package is holding door open.
	Hot weather or frequent door openings.	This is normal.
	Temperature controls set at the coldest setting.	See Temperature Control section.
Refrigerator or freezer compartment too warm	Temperature control not set cold enough.	See Temperature Control section.
	Warm weather or frequent door openings.	Set the temperature control one step colder. See Temperature Control section.
	Door left open.	Check to see if package is holding door open.
Frost or ice crystals on frozen food (frost within package is normal)	Door left open.	Check to see if package is holding door open.
	Too frequent or too long door openings.	This is normal.
Divider between refrigerator and freezer compartments feels warm.	Automatic energy saver system circulates warm liquid around the front edge of the freezer compartment.	This helps prevent condensation on the outside.
Automatic ice maker does not work (if installed).	Ice maker power switch is in the OFF position.	Set the power switch to ON position.
	Water supply turned off or not connected.	See Installing the water line section of the ice maker installation instructions.
	Freezer compartment too warm.	Wait 24 hours for the refrigerator to completely cool down.
	Piled up cubes in the storage bin cause the ice maker to shut off.	Level cubes by hand.
	Ice cubes stuck in ice maker.	Turn off the ice maker, remove cubes, and turn the ice maker back on.
Ice cubes have bad odor/taste	Ice storage bin needs cleaning.	Empty and wash bin. Discard old ice.
	Food transmitting odor/taste to ice	Wrap foods well.
	Interior of refrigerator needs cleaning.	See Care and Cleaning section.
Slow ice cube freezing	Door left open.	Check to see if package is holding door open.

Troubleshooting Tips... Before you call for service

Problem	Possible Causes	What to Do
Frequent buzzing sound from the ice maker (if installed).	Ice maker power switch is in the ON position but the water supply to the refrigerator has not been connected.	Set the power switch to the OFF position. Keeping it in the ON position will damage the water valve.
No ice cube production (if ice maker is installed).	Supply line or shutoff valve is clogged.	Call a plumber.
Refrigerator has odor.	Foods transmitting odor to refrigerator.	Foods with strong odors should be tightly wrapped. Keep an open box of baking soda in the refrigerator; replace every 3 months.
	Interior needs cleaning.	See Care and Cleaning section.
Moisture forms on outside of refrigerator.	Not unusual during periods of high humidity.	Wipe surface dry.
Moisture collects inside (in humid weather, air carries moisture into refrigerator when doors are opened)	Due to the higher humidity in the refrigerator, you may on occasion experience fog or small amounts of moisture in the refrigerator compartment.	This is normal and may come and go as different food loads and environmental conditions change. Wipe dry with a paper towel if desired.
Interior light does not work	No power at the outlet.	Replace fuse or reset the breaker.
	Light bulb is burned out.	See Care and Cleaning section.
Hot air from the bottom of the refrigerator	Normal air flow cooling motor. In the refrigeration process, it is normal that heat be expelled in the area under the refrigerator. Some floor coverings are sensitive and will discolor at these normal and safe temperatures.	This is normal.
Refrigerator never shuts off but the temperatures are ok.	Adaptive defrost keeps compressor running during door openings.	This is normal. The refrigerator will cycle off after the door remains closed for 2 hours.
Door not closing properly.	Door gasket on hinge side sticking or folding over.	Apply paraffin wax to the face of the gasket.
Door does not close by itself	Leveling legs need adjusting.	See Rollers and Leveling Legs in the Installation instructions section.
Freezer door opens when refrigerator door is closed.	This is normal if the door closes after it pops open.	This indicates that there is a good seal on the freezer door. If the freezer door does not automatically close after popping open, then see Door does not close by itself , above.
Food freezing in the refrigerator.	Food too close to the air vent at the back of the refrigerator.	Move food away from the air vent.
	Refrigerator control is set too cold.	Move the refrigerator control to a warmer temperature.
Handle is loose/handle has a gap.	Handle needs to be adjusted.	See Reversing Door Handles in the Installation Instructions section.

Refrigerator Limited Warranty

For US Customers, all warranty service provided by our Factory Service Centers, or an authorized Customer Care® technician. To schedule service, on-line, 24 hours a day, visit us at **GEAppliances.com**, or call 800.GE.CARES (800.432.2737). Please have serial number and model number available when calling for service.

In Canada, call 800.561.3344.

For the Period of:	GE Appliances Will Replace
One Year From the date of the original purchase	Any part of the refrigerator which fails due to a defect in materials or workmanship. During the limited one-year warranty , GE Appliances will also provide, free of charge , all labor and related service to replace the defective part.

What is Not Covered:

- Service trips to your home to teach you how to use the product.
- Improper installation, delivery or maintenance.
- Failure of the product if it is abused, misused, or used for other than the intended purpose or used commercially.
- Loss of food due to spoilage.
- Replacement of house fuses or resetting of circuit breakers.
- Damage caused after delivery.
- Replacement of the water filter cartridge, if included, due to water pressure that is outside the specified operating range or due to excessive sediment in the water supply.
- Replacement of the light bulbs, if included, or water filter cartridge, if included, other than as noted above.
- Damage to the product caused by accident, fire, floods or acts of God.
- Incidental or consequential damage caused by possible defects with this appliance.
- Product not accessible to provide required service.
- Damage caused by a non-GE Appliances Brand water filter.
- Damage to finish, such as surface rust, tarnish, or small blemishes not reported within 48 hours of delivery.
- Products which are not defective, broken, or which are working as described in the owner's manual.

EXCLUSION OF IMPLIED WARRANTIES—Your sole and exclusive remedy is product repair as provided in this Limited Warranty. Any implied warranties, including the implied warranties of merchantability or fitness for a particular purpose, are limited to one year or the shortest period allowed by law.

For US Customers: This limited warranty is extended to the original purchaser and any succeeding owner for products purchased for home use within the USA. If the product is located in an area where service by a GE Appliances Authorized Servicer is not available, you may be responsible for a trip charge or you may be required to bring the product to an Authorized GE Appliances Service location for service. In Alaska, the limited warranty excludes the cost of shipping or service calls to your home.

Some states do not allow the exclusion or limitation of incidental or consequential damages. This limited warranty gives you specific legal rights, and you may also have other rights which vary from state to state. To know what your legal rights are, consult your local or state consumer affairs office or your state's Attorney General.

Warrantor US: GE Appliances, a Haier company
 Louisville, KY 40225

For Customers in Canada: This limited warranty is extended to the original purchaser and any succeeding owner for products purchased in Canada for home use within Canada. In-home warrant service will be provided in areas where it is available and deemed reasonable by Mabe to provide.

Warrantor Canada: MC Commercial, Burlington, Ontario, L7R 5B6

Staple your receipt here. Proof of the original purchase date is needed to obtain service under the warranty.

Accessory

Icemaker Accessory Kit IM4D:

An IM4D icemaker accessory kit is available at extra cost.

To order, call GE Appliances at 800.GECARES (800.432.2737) or visit **GEAppliances.com**. In Canada, visit **GEAppliances.ca** or call 800.561.3344.

Follow the installation instructions on the following pages. You will use these instead of the instructions that come with your icemaker.

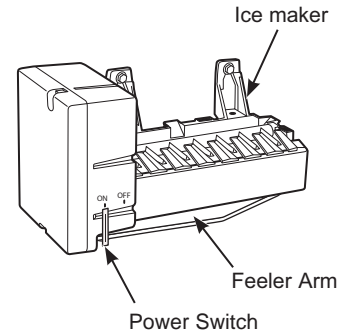

About the IM4D Icemaker

⚠ CAUTION

Do not place fingers or hands in the automatic icemaking mechanism while the refrigerator is plugged in. This will help protect you from possible injury.

It will also prevent interference with moving parts of the ejector mechanism and the heating element that releases the cubes, located on the bottom of the icemaker.

The icemaker will produce seven cubes per cycle—approximately 70-100 cubes in a 24-hour period, depending on freezer compartment temperature, room temperature, number of door openings and other use conditions.

If the refrigerator is operated before the water connection is made to the icemaker, set the power switch to **OFF**.

When the refrigerator has been connected to the water supply, set the power switch to **ON**.

The icemaker will fill with water when it cools to freezing. A newly-installed refrigerator may take 12 to 24 hours to begin making ice cubes.

You will hear a buzzing sound each time the icemaker fills with water.

Throw away the first few batches of ice to allow the water line to clear.

Be sure nothing interferes with the sweep of the feeler arm.

When the bin fills to the level of the feeler arm, the icemaker will stop producing ice.

It is normal for several cubes to be joined together.

If ice is not used frequently, old ice cubes will become cloudy, taste stale and shrink.

Preparing for Vacation

Set the icemaker power switch to **OFF** and shut off the water supply to the refrigerator.

If the temperature can drop below freezing, have a qualified servicer drain the water supply system (on some models) to prevent serious property damage due to flooding.

When you should set the icemaker power switch to OFF

- When the ice storage bin is removed for more than a minute or two.
- When the water supply will be shut off for several hours.
- When the refrigerator will not be used for several days.

Accessory Installation Instructions

If you have questions, call GE Appliances at **1.800.GE.CARES** or visit our Website at: **GEAppliances.com**. In Canada, call **1.800.561.3344** or visit our Website at: **geappliances.ca**

BEFORE YOU BEGIN







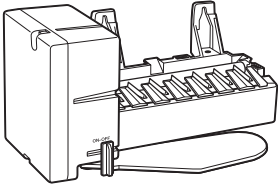
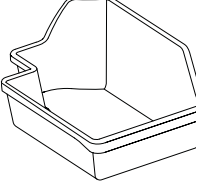

Read these instructions completely and carefully.

- **IMPORTANT** – Save these instructions for local inspector's use.
- **IMPORTANT** – Observe all governing codes and ordinances.
- **Note to Installer** – Be sure to leave these instructions with the Consumer.
- **Note to Consumer** – Keep these instructions for future reference.
- **Skill level** – Installation of this appliance requires basic mechanical skills.
- **Completion time** – 20–60 minutes
- Proper installation is the responsibility of the installer.
- Product failure due to improper installation is not covered under the Warranty.

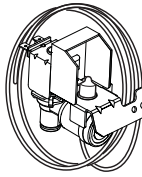
Damage – Shipment/Installation

- If the unit is damaged in shipment, return the unit to the store in which it was bought for repair or replacement.
- If the unit is damaged by the customer, repair or replacement is the responsibility of the customer.
- If the unit is damaged by the installer (if other than the customer), repair or replacement must be made by arrangement between customer and installer.

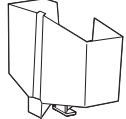
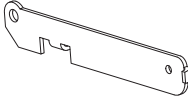
ITEMS NEEDED FROM IM4D KIT

- 
- 
- 
- 
- 
- 
- 
- 
- 
- 
- 
- 1 Icemaker
 - 2 Installation Instructions
 - 3 Water Valve and Tube Assembly
 - 4 Ice Bucket
 - 5 Hex-Head Screw for Water Line Clamp (3/4")*
 - 6 Water Line Clamp (strain relief), for house water line
 - 7 Warranty Label
 - 8 Ice Bucket
 - 9 Phillips Head Screws, for mounting icemaker (2) (7/8")*
 - 10 Phillips Head Screws, for mounting icemaker (2) (7/8")*
 - 11 Icemaker Fill Cup (side-mounted)
 - 12 Icemaker Fill Cup (side-mounted)
 - 13 Icemaker Fill Cup (side-mounted)
 - 14 Bracket Extension
 - 15 Bracket Extension
 - 16 Bracket Extension
 - 17 Hex-Head Screws, for bracket extension (1) (1/4")*

Accessory Installation Instructions

INSTALLING IM4D ICEMAKER KIT

BEFORE YOU BEGIN

Read these instructions completely and carefully.

⚠ WARNING  **ELECTRICAL SHOCK HAZARD** To eliminate the risk of electric shock or injury during installation, you must first unplug the refrigerator before proceeding.



YOU WILL NEED



Flat blade and Phillips screwdrivers



Pliers



Sharp knife

PREPARE THE REFRIGERATOR

Inside of the freezer, remove the cover for the icemaker power supply socket.

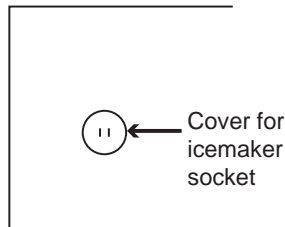

SET POWER SWITCH TO OFF

Set the icemaker power switch to **OFF**.

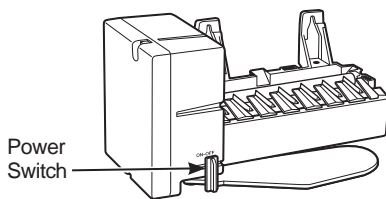

(Appearance may vary)

INSTALL THE ICEMAKER FILL CUP

Install the icemaker fill cup (13) into the icemaker as shown.

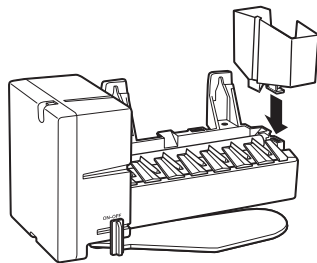

PLUG IN THE ICEMAKER

Plug the icemaker power cord into the socket making sure the prongs and holes are matched. Press the plug firmly into the socket. Lock the plug in place by clipping the restraints into each side of the plug. Make sure the restraints click into place. Make sure the power cord is still in the hook on back of the icemaker.

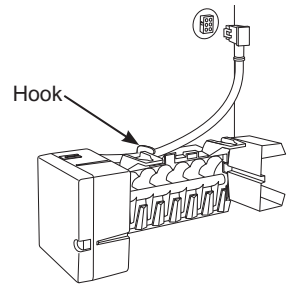

MOUNT THE ICEMAKER

- For easy installation, remove the upper freezer basket.
- Drive a mounting screw halfway into inside screw hole on the support bracket of the left side upper wall in the freezer. Lift the icemaker so the fill tube assembly fits in the fill cup opening. Hang the icemaker on the screw and on the L-shaped tab in front of the supporting bracket. Then drive the second mounting screw into the support bracket.

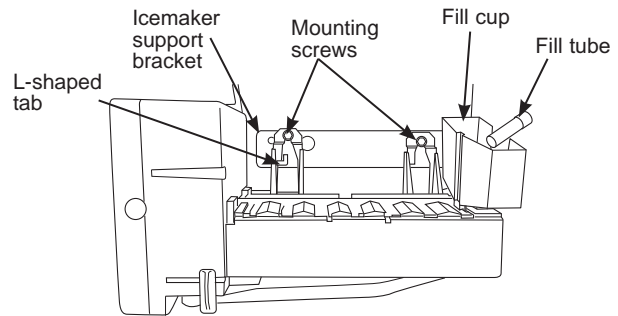

Make sure:

- The power cord is still firmly in the socket.
- The fill tube assembly extends into the fill cup opening at the back of the icemaker. (Check the rear of the refrigerator to make sure the fill tube has not been pushed out of the back of the refrigerator).
- The icemaker mounting screws should be located in the uppermost position of the mounting slots on the icemaker bracket.
- The icemaker is level.
- The icemaker power switch is in the **OFF** position.

SECURELY TIGHTEN THE ICEMAKER MOUNTING SCREWS.

Accessory Installation Instructions

INSTALLING ICEMAKER IM4D (CONT.)

INSTALL THE ICE BUCKET

- Remove the middle divider from the top freezer drawer.

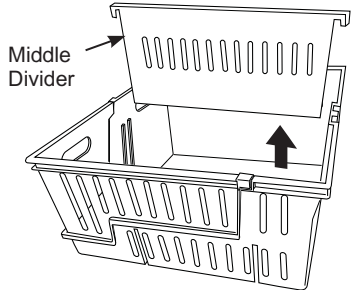

- Remove the L-shaped insert by unscrewing the 3 screws on each end. Insert the "buttons" provided into the holes in the ice bucket.

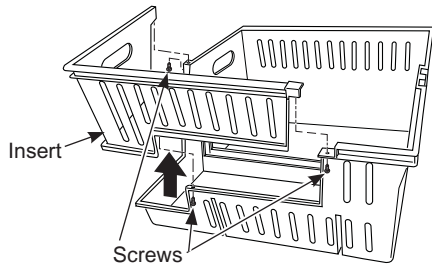

- Install the middle divider into the right slot.

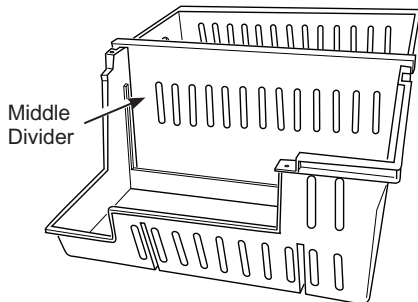

- Place the ice bucket on the 2 bottom ribs in the left side of the drawer.

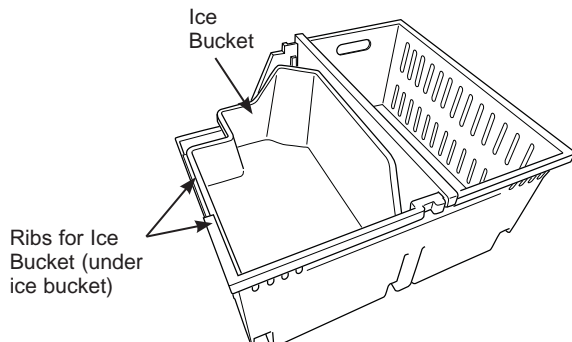

ATTACH WARRANTY LABEL

A **label** is provided with this kit to record the date of installation for warranty purposes. Apply it to the back of the refrigerator.

KEEP THE MANUAL

The warranty for the icemaker is printed in the manual that came with your icemaker kit. **Keep this manual with your Refrigerator Owner's Manual.**

The icemaker installation inside the freezer is now complete. Continue to the **Water Valve Assembly** section.

CAUTION

Do not place fingers or hands in the automatic icemaking mechanism while the refrigerator is plugged in. This will help protect you from possible injury.

It will also prevent interference with moving parts of the ejector mechanism and the heating element that releases the cubes, located on the bottom of the icemaker.

Accessory Installation Instructions

WATER VALVE ASSEMBLY

▲ WARNING To reduce the risk of death or electric shock, you must follow these instructions:

- Unplug the refrigerator before removing any panels.
- Do not contact or damage any wiring while the panel is removed.
- Replace all parts and panels before plugging the refrigerator back in.

REMOVE THE COVER

Remove the compressor compartment access cover. This requires removing Phillips head screws which attach the cover to the back of the refrigerator case. Be sure to save the screws as the access cover must be reinstalled later to ensure your refrigerator will function properly.

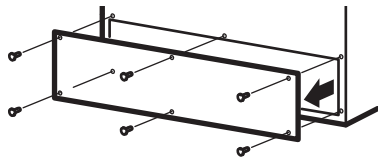

ATTACH THE WATER VALVE

- Use pre-installed water tube to connect to water valve. Do not use the water tube that came with the water valve. To remove the water tube from the water valve, push the white washer towards the water valve and pull out the water tube.
- Pull out the black water tube from right side of machine compartment. Remove the tape from the end or if you can not remove the tape completely, cut the end at 0.5". Make sure that you cut it straight. Make a mark at 0.5" from the cut end. Insert the water tube to the water valve all the way to the mark 0.5" from the end. Loop and tuck the rest of tube back to compartment.
- Locate the female connector plug. Plug the **female connector** onto the **male terminals** on the **water valve**. Either wire can go on either terminal.
- Fasten the water valve to the cabinet by driving one of access cover screw into the hole in the cabinet leg.

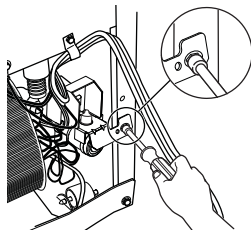
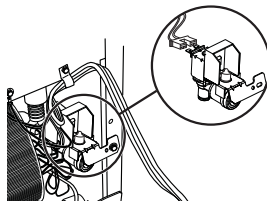

ATTACH THE WATER VALVE (Cont.)

- Open the outlet box cover, located on the right side of the back of the unit, with flat head screw driver.
- Check the water line connection. Make sure the water tube is fully inserted into the grommet. If not, loosen the hose clamp by squeezing the ends with pliers and insert the tube as far as it can go. Then release the clamp ends and make sure that the clamp captures the water tube. Otherwise, water may leak from this connection.

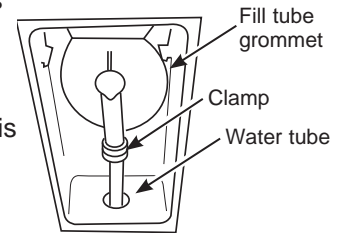
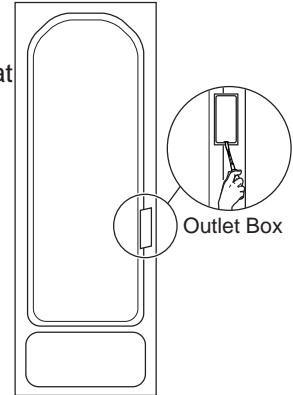

Accessory Installation Instructions

INSTALLING THE WATER LINE

BEFORE YOU BEGIN

Recommended copper water supply kits are WX8X2, WX8X3 or WX8X4, depending on the amount of tubing you need. Approved plastic water supply lines are SmartConnect™ Refrigerator Tubing (WX08X10002, WX08X10006, WX08X10015 and WX08X10025).

When connecting your refrigerator to a GE Appliances Reverse Osmosis Water System, the only approved installation is with a GE Appliances RVKit. For other reverse osmosis water systems, follow the manufacturer's recommendations.

If the water supply to the refrigerator is from a Reverse Osmosis Water Filtration System AND the refrigerator also has a water filter, use the refrigerator's filter bypass plug. Using the refrigerator's water filtration cartridge in conjunction with the RO filter can result in hollow ice cubes and slower water flow from the water dispenser.

This water line installation is not warranted by the refrigerator or icemaker manufacturer. Follow these instructions carefully to minimize the risk of expensive water damage.

Water hammer (water banging in the pipes) in house plumbing can cause damage to refrigerator parts and lead to water leakage or flooding. Call a qualified plumber to correct water hammer before installing the water supply line to the refrigerator.

To prevent burns and product damage, do not hook up the water line to the hot water line.

If you use your refrigerator before connecting the water line, make sure the icemaker power switch is in the **OFF** position.

Do not install the icemaker tubing in areas where temperatures fall below freezing.

When using any electrical device (such as a power drill) during installation, be sure the device is double insulated or grounded in a manner to prevent the hazard of electric shock, or is battery powered.

All installations must be in accordance with local plumbing code requirements.

⚠ WARNING

Connect to potable water supply only.

A cold water supply is required for automatic icemaker operation. The water pressure must be between 40 and 120 psi (275-827 kilopascals)

WHAT YOU WILL NEED

- Copper or SmartConnect™ Refrigerator Tubing kit, 1/4" outer diameter to connect the refrigerator to the water supply. If using copper, be sure both ends of the tubing are cut square.

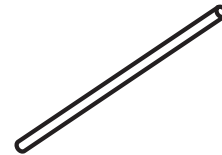

To determine how much tubing you need: measure the distance from the water valve on the back of the refrigerator to the water supply pipe. Then add 8 feet (2.4 m). Be sure there is sufficient extra tubing (about 8 feet [2.4 m] coiled into 3 turns of about 10" [25 cm] diameter) to allow the refrigerator to move out from the wall after installation.

SmartConnect™ Refrigerator Tubing Kits are available in the following lengths:

2' (.6 m) – WX08X10002

8' (2.4 m) – WX08X10006

15' (4.6 m) – WX08X10015

25' (7.6 m) – WX08X10025

Be sure that the kit you select allows at least 8 feet (2.4 m) as described above.

NOTE: The only GE Appliances approved plastic tubing is that supplied in SmartConnect™ Refrigerator Tubing kits. Do not use any other plastic water supply line because the line is under pressure at all times. Certain types of plastic will crack or rupture with age and cause water damage to your home.

- A **GE Appliances water supply kit** (containing tubing, shutoff valve and fittings listed below) is available at extra cost from your dealer or from Parts and Accessories, 877.959.8688.
- A **cold water supply**. The water pressure must be between 20 and 120 p.s.i. (1.4–8.2 bar) on models without a water filter and between 40 and 120 p.s.i. (2.8–8.2 bar) on models with a water filter.

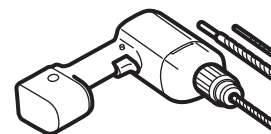

- Power drill.
- 1/2" or adjustable wrench.
- Straight and Phillips blade screwdriver.

Accessory Installation Instructions

INSTALLING THE WATER LINE (Continued)

WHAT YOU WILL NEED (Continued)

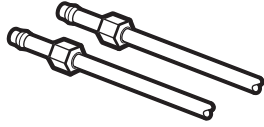

- Two 1/4" outer diameter compression nuts and 2 ferrules (sleeves)—to connect the copper tubing to the shutoff valve and the refrigerator water valve.

OR

- If you are using a SmartConnect™ Refrigerator Tubing kit, the necessary fittings are preassembled to the tubing.

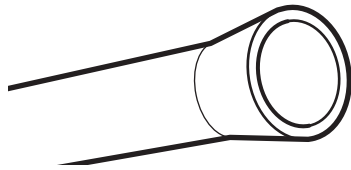

- If your existing copper water line has a flared fitting at the end, you will need an adapter (available at plumbing supply stores) to connect the water line to the refrigerator OR you can cut off the flared fitting with a tube cutter and then use a compression fitting. Do not cut formed end from SmartConnect™ Refrigerator tubing.

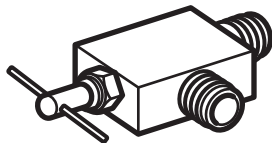

- Shutoff valve to connect to the cold water line. The shutoff valve should have a water inlet with a minimum inside diameter of 5/32" at the point of connection to the COLD WATER LINE. Saddle-type shutoff valves are included in many water supply kits. Before purchasing, make sure a saddle-type valve complies with your local plumbing codes.

Install the shutoff valve on the nearest frequently used drinking water line.

1 SHUT OFF THE MAIN WATER SUPPLY

Turn on the nearest faucet long enough to clear the line of water.

2 CHOOSE THE VALVE LOCATION

Choose a location for the valve that is easily accessible. It is best to connect into the side of a vertical water pipe. When it is necessary to connect into a horizontal water pipe, make the connection to the top or side, rather than at the bottom, to avoid drawing off any sediment from the water pipe.



3 CHOOSE THE VALVE LOCATION

Drill a 1/4" hole in the water pipe (even if using a self-piercing valve) using a sharp bit. Remove any burrs resulting from drilling the hole in the pipe. **Take care not to allow water to drain into the drill.** Failure to drill a 1/4" hole may result in reduced ice production or smaller cubes.

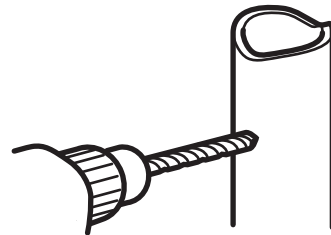

4 FASTEN THE SHUTOFF VALVE

Fasten the shutoff valve to the cold water pipe with the pipe clamp.

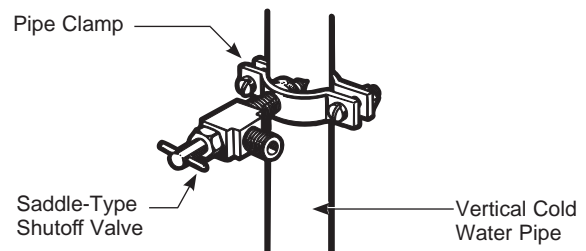

NOTE: Commonwealth of Massachusetts Plumbing Codes 248CMR shall be adhered to. Saddle valves are illegal and use is not permitted in Massachusetts. Consult with your licensed plumber.

Accessory Installation Instructions

INSTALLING THE WATER LINE (Continued)

5 TIGHTEN THE PIPE CLAMP

Tighten the clamp screws until the sealing washer begins to swell.

NOTE: Do not overtighten or you may crush the tubing.

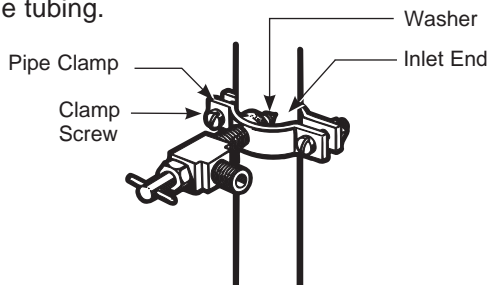

NOTE: Commonwealth of Massachusetts Plumbing Codes 248CMR shall be adhered to. Saddle valves are illegal and use is not permitted in Massachusetts. Consult with your licensed plumber.

6 ROUTE THE TUBING

Route the tubing between the cold water line and the refrigerator.

Route the tubing through a hole drilled in the wall or floor (behind the refrigerator or adjacent base cabinet) as close to the wall as possible.

NOTE: Be sure there is sufficient extra tubing (about 8 feet [244 cm] coiled into 3 turns of about 10" [25 cm] diameter) to allow the refrigerator to move out from the wall after installation.

7 CONNECT THE TUBING TO THE VALVE

Place the compression nut and ferrule (sleeve) for copper tubing onto the end of the tubing and connect it to the shutoff valve.

Make sure the tubing is fully inserted into the valve. Tighten the compression nut securely.

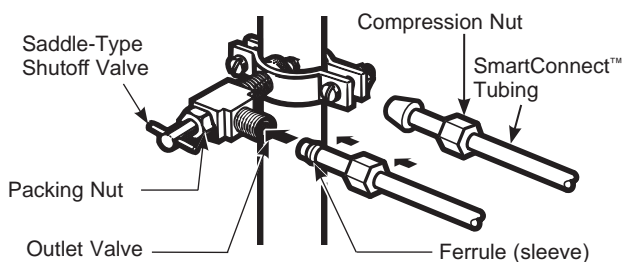

7 CONNECT THE TUBING TO THE VALVE (Continued)

For plastic tubing from a SmartConnect™ Refrigerator Tubing kit, insert the molded end of the tubing into the shutoff valve and tighten compression nut until it is hand tight, then tighten one additional turn with a wrench. Overtightening may cause leaks.

8 FLUSH OUT THE TUBING

Turn the main water supply on and flush out the tubing until the water is clear.

Shut the water off at the water valve after about one quart (1 liter) of water has been flushed through the tubing.



9 CONNECT THE TUBING TO THE REFRIGERATOR

NOTES:

- Before making the connection to the refrigerator, be sure the refrigerator power cord is not plugged into the wall outlet.
- If your refrigerator does not have a water filter, we recommend installing one if your water supply has sand or particles that could clog the screen of the refrigerator's water valve. Install it in the water line near the refrigerator. If using SmartConnect™ Refrigerator Tubing kit, you will need an additional tube (WX08X10002) to connect the filter. Do not cut plastic tube to install filter.

Remove the plastic flexible cap from the water valve (refrigerator connection).

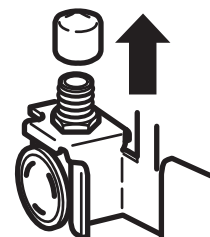

Accessory Installation Instructions

INSTALLING THE WATER LINE (Continued)

9 CONNECT THE TUBING TO THE REFRIGERATOR (Continued)

Place the compression nut and ferrule (sleeve) onto the end of the tubing as shown. On SmartConnect™ Refrigerator Tubing kit, the nuts are already assembled to the tubing.

Insert the end of the tubing into the water valve connection as far as possible. While holding the tubing, tighten the fitting.

For plastic tubing from a SmartConnect Refrigerator Tubing kit, insert the molded end of the tubing into the refrigerator connection and tighten compression nut until it is hand tight, then tighten one additional turn with a wrench. Overtightening may cause leaks.

Fasten the tubing into the clamp provided to hold it in a vertical position. You may need to pry open the clamp.

⚠ WARNING **ELECTRIC SHOCK HAZARD**

Attach tubing clamp using existing hole only. DO NOT drill into the refrigerator.

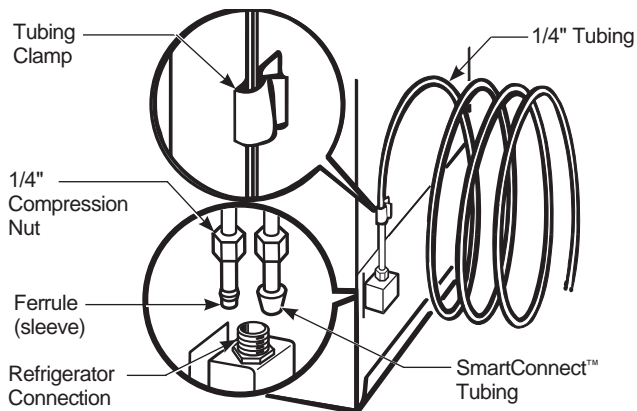

10 TURN THE WATER ON AT THE SHUTOFF VALVE

Tighten any connections that leak.

Reattach the compressor compartment access cover.

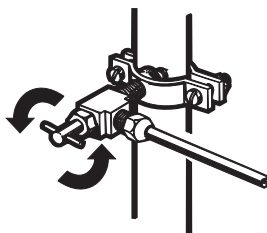

11 REINSTALL THE COVER

Reinstall the compressor compartment access cover. This requires using the screws you removed previously to reattach the cover to the back of the refrigerator case.

This must be reinstalled for your refrigerator to function properly. The water line should come out at the water relief slot at the right side, above the power line.

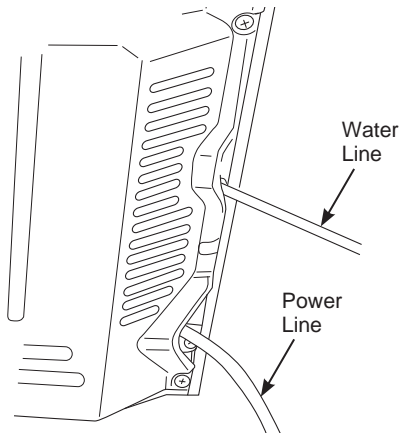

12 PLUG IN THE REFRIGERATOR

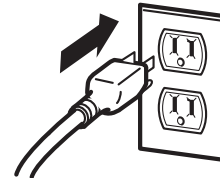

Arrange the coil of tubing so that it does not vibrate against the back of the refrigerator or against the wall. Push the refrigerator back to the wall.

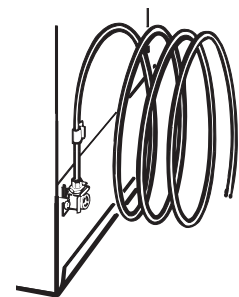

13 START THE ICEMAKER

Set the icemaker power switch to the ON position. The icemaker will not begin to operate until it reaches its operating temperature of 15°F (–9°C) or below. It will then begin operation automatically if the icemaker power switch is in the ON position.

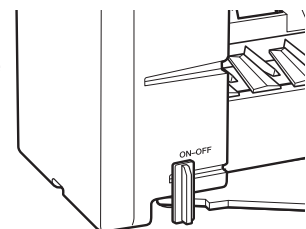

Accessory Installation Instructions

Troubleshooting Tips... Before you call for service

Save time and money! Review the charts on the following pages first and you may not need to call for service. If needed, service can be scheduled by visiting us online GEAppliances.com or calling 800.GECARES 800.432.2737. In Canada visit GEAppliances.ca or call 800.561.3344.

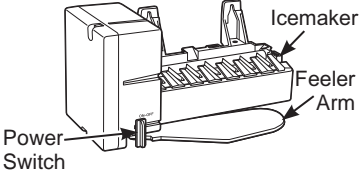
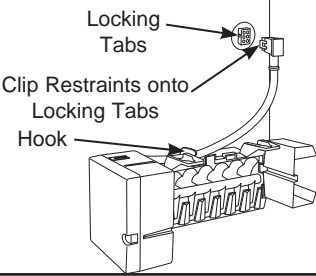
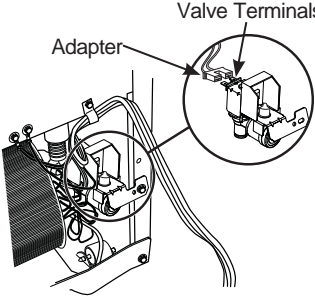
Problem	Possible Causes	What to Do
Automatic icemaker does not work	Freezer compartment too warm.	After installing the kit, allow the refrigerator to completely cool down for 24 hours. Once the compartment is cool, the icemaker will begin ice production.
	Icemaker is not turned on.	Move the icemaker power switch to the ON position.  The diagram shows a side view of the icemaker unit. A power switch is located on the left side, with a label 'Power Switch' pointing to it. On the right side, there is a 'Feeler Arm' and the 'Icemaker' itself.
	Icemaker is not plugged in correctly.	Check that the icemaker cord plug is fully inserted into the socket. See "Plug in the icemaker" in the Installation Instructions.  The diagram shows the icemaker cord plug being inserted into a socket. Labels include 'Locking Tabs' pointing to the top of the plug, 'Clip Restraints onto Locking Tabs' pointing to the connection point, and 'Hook' pointing to the bottom of the plug.
	Water line kinked.	Check that the plastic water line running from the valve to the water tube inlet is not kinked. See "Connect the water line" in the Installation Instructions. A kink in the water line will restrict flow to the water line.
	Water supply turned off or not connected.	After installing the kit, make sure the house water supply to the refrigerator has been turned on.
	Piled up cubes in the storage bin cause the icemaker to shut off.	Level cubes by hand.
	Water valve is not plugged in correctly.	Check that the valve wire adapter is completely plugged onto the terminals on the water valve. See "Attach the water valve" in the Installation Instructions.  The diagram shows a close-up of the valve wire adapter being plugged into the terminals of a water valve. Labels include 'Adapter' pointing to the wire assembly and 'Valve Terminals' pointing to the connection points on the valve.

Accessory Installation Instructions

Troubleshooting Tips... Before you call for service

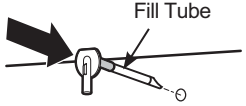
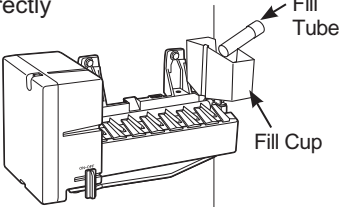
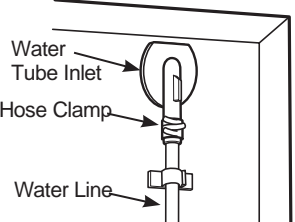
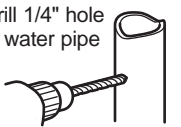
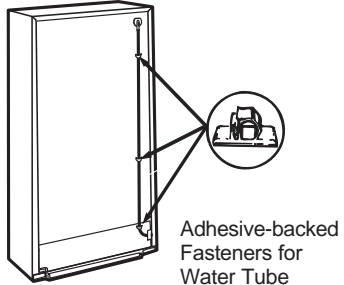
Problem	Possible Causes	What to Do
Leaking water around the fill cup	Foam in the fill cup from installing the fill tube.	If the fill tube was installed by sliding it through the back of the refrigerator, it may have picked up pieces of foam as it was pushed through. This foam can interfere with the water flow in the fill cup. Check the cup and make sure there are no foam pieces. 
	Fill tube not correctly seated in the fill cup.	Check that the fill tube is correctly inserted in the fill cup opening. See "Mount the icemaker" in the Installation Instructions. 
Leaking water behind the refrigerator	House supply not properly connected to the water valve.	Check that the house supply is firmly attached to the water valve. See Water line installation instructions.
	Water line not connected to the water tube inlet.	Check that the plastic water line running from the valve to the water tube inlet is firmly attached with the water line. 
Slow ice/freezer not cold enough	Door left open.	Check to see if package is holding door open.
	Temperature control not set cold enough.	See Controls on page 5.
Ice cubes too small/ slow ice	Water shutoff valve connecting refrigerator to house water line may be clogged.	We recommend drilling a 1/4" hole in the water pipe to connect the water shut-off valve. Failure to drill a 1/4" hole may result in reduced ice production or smaller cubes. See Installing the water line. 
	Water line kinked.	Check that the plastic water line running from the valve to the water tube inlet is not kinked. See "Connect the water line" in the Installation Instructions. A kink in the water line will restrict flow to the icemaker. 
Ice cubes not landing in bucket	Icemaker cord causing icemaker/ bucket misalignment	Be sure icemaker power cord is in the hook as stated in the Installation Instructions.
Ice cubes have odor/taste	Ice storage bin needs cleaning.	Empty and wash bin. Discard old cubes.
	Food transmitting odor/taste to ice cubes.	Wrap foods well.
	Interior of refrigerator needs cleaning.	See "Care and cleaning" in the Owner's Manual of the refrigerator.
Frequent "buzzing" sound	Normal operation.	During normal operation, the water valve will "buzz" when the icemaker fills with water.

Consumer Support

GE Appliances Website

Have a question or need assistance with your appliance? Try the GE Appliances Website 24 hours a day, any day of the year! You can also shop for more great GE Appliances products and take advantage of all our on-line support services designed for your convenience. In the US: GEAppliances.com In Canada: GEAppliances.ca

Register Your Appliance

Register your new appliance on-line at your convenience! Timely product registration will allow for enhanced communication and prompt service under the terms of your warranty, should the need arise. You may also mail in the pre-printed registration card included in the packing material.

In the US: GEAppliances.com/register

In the Canada: Prodsupport.mabe.ca/crm/Products/ProductRegistration.aspx

Schedule Service

Expert GE Appliances repair service is only one step away from your door. Get on-line and schedule your service at your convenience any day of the year. In the US: GEAppliances.com/service or call 800.432.2737 during normal business hours.

In Canada: GEAppliances.ca/en/support/service-request or call 800.561.3344

Extended Warranties

Purchase a GE Appliances extended warranty and learn about special discounts that are available while your warranty is still in effect. You can purchase it on-line anytime. GE Appliances Services will still be there after your warranty expires.

In the US: GEAppliances.com/extended-warranty or call 800.626.2224 during normal business hours.

In Canada: GEAppliances.ca/en/support/purchase-extended-warranty or call 800.290.9029

Remote Connectivity

For assistance with wireless network connectivity (for models with remote enable), visit our website at GEAppliances.com/connect or call 800.220.6899.

In Canada: GEAppliances.ca/connected-home-smart-appliances/ or call 800.220.6899.

Parts and Accessories

Individuals qualified to service their own appliances can have parts or accessories sent directly to their homes (VISA, MasterCard and Discover cards are accepted). Order on-line today 24 hours every day.

In the US: GEApplianceparts.com or by phone at 877.959.8688 during normal business hours.

Instructions contained in this manual cover procedures to be performed by any user. Other servicing generally should be referred to qualified service personnel. Caution must be exercised, since improper servicing may cause unsafe operation.

Customers in Canada should consult the yellow pages for the nearest Mabe service center, visit our website at GEAppliances.ca/en/products/parts-filters-accessories or call 800.661.1616.

Contact Us

If you are not satisfied with the service you receive from GE Appliances, contact us on our Website with all the details including your phone number, or write to:

In the US: General Manager, Customer Relations | GE Appliances, Appliance Park | Louisville, KY 40225

GEAppliances.com/contact

In Canada: Director, Consumer Relations, Mabe Canada Inc. | Suite 310, 1 Factory Lane | Moncton, N.B. E1C 9M3

GEAppliances.ca/en/contact-us



avec congélateur en bas RÉFRIGÉRATEUR

MESURES DE SÉCURITÉ3

UTILISATION DU RÉFRIGÉRATEUR

Commandes5

Tablettes, supports et bacs6

Balconnets.....7

Tiroirs de congélateur7

ENTRETIEN ET NETTOYAGE....7

INSTRUCTIONS D'INSTALLATION

Préparation à l'installation du réfrigérateur9

Inversion de l'ouverture des portes10

DÉPANNAGE

Bruits normaux de fonctionnement13

Conseils de dépannage.....14

GARANTIE LIMITÉE16

ACCESSOIRE17

Instructions d'installation de la machine à glaçons18

SOUTIEN AU CONSOMMATEUR.....28

MANUEL D'UTILISATION ET INSTRUCTIONS D'INSTALLATION

GLE12HSLSS
GLE12HSPSS

FRANÇAIS

Écrivez ici le numéro de modèle et le numéro de série :

Modèle # _____

Série # _____

Vous les trouvez sur une étiquette dans le coin supérieur gauche du compartiment réfrigérateur.

NOUS VOUS REMERCIONS D'ACCUEILLIR GE APPLIANCES CHEZ VOUS

Que vous ayez grandi avec GE Appliances ou qu'il s'agisse de votre première acquisition, nous sommes heureux de vous accueillir dans notre famille.

Nous sommes fiers du savoir-faire, de l'innovation et de l'esthétique qui composent chaque appareil GE Appliances, et nous pensons que vous le serez aussi. Dans cette optique, nous vous rappelons que l'enregistrement de votre électroménager vous assure la communication de renseignements importants sur le produit et la garantie lorsque vous en avez besoin.

Enregistrez votre électroménager GE en ligne dès maintenant. Des sites Web et des numéros de téléphone utiles figurent dans la section Soutien au consommateur de ce manuel d'utilisation. Vous pouvez aussi poster la fiche de garantie pré-imprimée incluse dans l'emballage.



GE APPLIANCES

INFORMATION DE SÉCURITÉ IMPORTANTES

LISEZ TOUTES LES DIRECTIVES AVANT D'UTILISER L'APPAREIL

⚠ AVERTISSEMENT

Pour réduire le risque d'incendie, d'explosion, de choc électrique ou de blessures lorsque vous utilisez votre réfrigérateur, veuillez suivre ces consignes de sécurité :

- Ce réfrigérateur doit être correctement installé conformément aux instructions d'installation avant toute utilisation.
- Débranchez le réfrigérateur avant d'effectuer une réparation, de remplacer une ampoule ou de le nettoyer.
Remarque : L'alimentation du réfrigérateur ne peut être déconnectée par aucune des fonctions sur le panneau de commande.
Remarque : Les réparations doivent être effectuées par un professionnel qualifié.
- Remettez toutes les pièces et panneaux en place avant d'utiliser l'appareil.
- Abstenez-vous d'entreposer ou d'utiliser de l'essence ou d'autres vapeurs et liquides inflammables aux alentours de cet électroménager ou d'autres appareils.
- N'entreposez pas dans cet électroménager des substances explosives telles que des bombes aérosols qui contiennent un gaz propulseur.
- N'utilisez pas un cordon de rallonge.
- Afin de prévenir les risques d'asphyxie et d'enfermement des enfants, enlevez les portes des compartiments réfrigérateur et congélateur avant de mettre le réfrigérateur au rebut ou d'en cesser l'usage.
- Afin de prévenir les accidents graves ou la mort, les enfants ne doivent pas se tenir ni jouer dans ou sur l'électroménager.
- Les enfants et les personnes dont les capacités sont réduites sur le plan physique, sensoriel ou mental, ou qui manquent d'expérience ou de connaissances, peuvent utiliser cet électroménager seulement si elles sont surveillées ou ont reçues des consignes de sécurité sur son usage et les risques y sont associés.
- Cet électroménager est conçu pour une utilisation domestique et applications similaires : salle du personnel dans une usine, un bureau ou d'autres lieux de travail; maison de ferme; clients dans un hôtel, un motel, un gîte touristique et d'autres lieux résidentiels; approvisionnement et applications similaires non reliées au commerce de détail.
- N'appliquez pas de nettoyants corrosifs sur le réfrigérateur. Certains nettoyants endommagent le plastique et peuvent ainsi causer le détachement inopiné de pièces telles que porte ou poignées de porte. Voyez la section Entretien et nettoyage pour des instructions détaillées.

⚠ ATTENTION

Pour réduire le risque de blessures lorsque vous utilisez votre réfrigérateur, veuillez suivre ces consignes de sécurité.

- Ne nettoyez pas les tablettes ou les couvercles en verre avec de l'eau tiède quand ceux-ci sont froids. Les tablettes et couvercles en verre peuvent se casser s'ils sont exposés à des changements soudains de température ou si vous les cognez ou les faites tomber. Le verre trempé est conçu pour se briser en petits morceaux en cas de casse.
- Éloignez les doigts des parties du congélateur où l'on peut facilement se pincer : les espaces entre les portes, et entre les portes et les placards sont toujours étroits. Soyez prudent lorsque vous fermez les portes en présence d'enfants.
- Ne touchez pas les surfaces froides du congélateur lorsque vous avez les mains humides ou mouillées. La peau risque d'adhérer à ces surfaces extrêmement froides.
- Ne recongelez pas les aliments surgelés qui ont complètement dégelé.
- Si votre réfrigérateur est doté d'une machine à glaçons automatique, évitez le contact avec les pièces mobiles du mécanisme éjecteur, ou avec l'élément chauffant qui libère les glaçons. Ne posez pas les doigts ou les mains sur le mécanisme de la machine à glaçons automatique pendant que le réfrigérateur est branché.

⚠ AVERTISSEMENT



RISQUE D'EXPLOSION Fluide frigorigène inflammable

Cet électroménager contient le réfrigérant isobutane, R600a, un gaz naturel à compatibilité élevée avec l'environnement. Il s'agit cependant d'un combustible. Observez les consignes de sécurité ci-dessous afin de réduire le risque de blessure ou de dommage à la propriété.

1. Lors de la manipulation, de l'installation et de l'utilisation de cet appareil, prenez soin de ne pas endommager les tubes de circulation du fluide frigorigène.
2. L'entretien ou la réparation doivent être effectués par un personnel de service autorisé. Utilisez seulement des pièces de rechange autorisées par le fabricant.
3. Mettez le réfrigérateur au rebut conformément aux réglementations fédérales et locales. Le fluide frigorigène inflammable et le matériel isolant utilisés nécessitent des procédures de mise au rebut spéciales. Communiquez avec les autorités locales compétentes pour la mise au rebut de votre réfrigérateur sans danger pour l'environnement.
4. N'obstruez pas les événements dans l'enceinte prévue pour l'appareil.
5. N'utilisez pas d'appareils ou autres moyens mécaniques pour accélérer le processus de dégivrage.
6. N'endommagez pas le circuit du fluide frigorigène.
7. N'utilisez pas d'appareils électriques dans le compartiment réfrigérateur de cet appareil.

LIRE ET CONSERVER CES INSTRUCTIONS

INFORMATION DE SÉCURITÉ IMPORTANTES

LISEZ TOUTES LES DIRECTIVES AVANT D'UTILISER L'APPAREIL

INSTALLATION

⚠ AVERTISSEMENT **RISQUE D'EXPLOSION**

Conservez les matériaux et vapeurs inflammables tels que l'essence à l'écart de votre réfrigérateur. Une explosion, un incendie voire la mort pourrait en résulter.

BRANCHEMENTS ÉLECTRIQUES

⚠ AVERTISSEMENT **RISQUE DE CHOC ÉLECTRIQUE**

Branchez l'appareil dans une prise triple avec terre.

Ne retirez pas la broche de terre.

N'utilisez pas d'adaptateur.

N'utilisez pas un cordon de rallonge.

Le non-respect de ces instructions peut entraîner des risques d'incendies, des chocs électriques ou la mort.

Ne coupez pas ou n'enlevez pas, sous aucun prétexte, la troisième broche de mise à la terre du cordon d'alimentation. Pour des raisons de sécurité, cet appareil doit être correctement mis à la terre.

Le cordon d'alimentation de cet appareil est équipé d'une fiche à trois broches (pour une mise à la terre) qui s'adapte à la prise de courant standard à 3 broches (pour une mise à la terre) pour minimiser les risques de chocs électriques par cet appareil.

Faites vérifier la prise murale et le circuit électrique par un électricien qualifié pour s'assurer que le système est correctement mis à la terre.

Dans le cas d'une prise biphasée, l'installateur a la responsabilité et l'obligation de la remplacer par une prise triphasée correctement mise à la terre. N'utilisez pas d'adaptateur.

Le réfrigérateur doit toujours être branché à sa propre prise électrique d'une tension nominale correspondant à celle indiquée sur sa plaque signalétique.

Une alimentation électrique à 115 volts CA, 60 Hz, avec un fusible de 15 ou 20 ampères et une mise à la terre est nécessaire. Ceci permet d'obtenir un meilleur rendement et évite de surcharger les circuits électriques du domicile qui risque d'occasionner un incendie en surchauffant.

Ne débranchez jamais le réfrigérateur en tirant sur le cordon d'alimentation. Prenez toujours fermement la fiche en main et tirez pour la sortir de la prise.

Cessez immédiatement d'utiliser un cordon électrique endommagé. Si le cordon électrique est endommagé, son remplacement doit être effectué par un technicien en réparation qualifié au moyen d'un cordon de rechange autorisé par le fabricant.

Lorsque vous éloignez votre réfrigérateur du mur, faites attention à ne pas le faire rouler sur le cordon d'alimentation afin de ne pas l'endommager.

MISE AU REBUT APPROPRIÉE DE VOTRE ANCIEN RÉFRIGÉRATEUR

⚠ AVERTISSEMENT **RISQUE DE SUFFOQUER OU D'Y ÊTRE EMPRISONNÉ**

Le non-respect de ces instructions d'élimination peut entraîner la mort ou des blessures graves.

IMPORTANT: Les enfants pris au piège ou morts d'asphyxie sont toujours d'actualité. Les réfrigérateurs et congélateurs abandonnés sont toujours aussi dangereux, même si on n'attend que «quelques jours» pour s'en débarrasser. Si vous ne gardez pas votre ancien réfrigérateur ou congélateur, veuillez suivre les directives ci-dessous afin de prévenir les accidents.

Avant de vous débarrasser de votre ancien appareil :

- Démontez les portes du compartiment de réfrigération et du compartiment de congélation.
- Laissez les clayettes en place afin d'empêcher les enfants de grimper à l'intérieur.

Mise au rebut des produits réfrigérants et en mousse

Mettez l'électroménager au rebut conformément à la réglementation fédérale et locale. Le fluide frigorigène inflammable et le matériel isolant utilisés nécessitent des procédures de mise au rebut spéciales. Communiquez avec les autorités locales pour connaître la façon de mettre votre électroménager au rebut qui soit respectueuse de l'environnement.

LIRE ET CONSERVER CES INSTRUCTIONS

Commandes

L'emplacement de la commande du modèle GLE12HSLSS se trouve sur l'extérieur de la porte du compartiment réfrigérateur. Pour le modèle GLE12HSPSS, elle se trouve sur la paroi gauche à l'intérieur du compartiment réfrigérateur.

Commandes de température du réfrigérateur

TempZone (réfrigérateur, congélateur, TempZone). Leurs plages de température vont comme suit : réfrigérateur 0,6 °C à 5 °C (33 °F à 41 °F), congélateur -21,1 °C à -14,4 °C (-6 °F à 6 °F), TempZone 0 °C, 1,1 °C, 2,2 °C (32 °F, 34 °F, 36 °F).

Votre réfrigérateur est livré avec le réglage d'usine recommandé de 2,8 °C (37 °F) pour le réfrigérateur, -17,8 °C (0 °F) pour le congélateur et 0 °C (32 °F) pour le bac TempZone. L'afficheur indiquera la température présentement réglée et le voyant de zone (**Fridge**, **Freezer** ou **TempZone**) sera allumé.

Pour régler la température de chaque zone, appuyez sur **ZoneSelect** (sélection de zone). Le voyant de zone s'allumera. Maintenez la pression pour basculer entre les 3 zones de température. La zone sera réglée au bout de 3 secondes. Réglez la température en appuyant sur **Temp Control** (commande de température). L'afficheur indiquera le changement de température à mesure que vous pressez la commande. Une fois atteint la température souhaitée, la commande réglera automatiquement le réfrigérateur à cette valeur. Vous n'avez pas à appuyer sur un bouton quelconque.

TurboCool et TurboFreeze

Avec la fonction **TurboCool** (turbo-refroidissement), la température du réfrigérateur peut atteindre 0,6 °C (33 °F). Avec **TurboFreeze** (turbo-congélation), la température du congélateur peut atteindre -10,6 °C (13 °F) si la température ambiante est supérieure à 22,8 °C (73 °F), -21,7 °C (-7 °F) si la température ambiante est inférieure à 22,8 °C (73 °F).

Pour activer **TurboCool** ou **TurboFreeze** ou les deux, appuyez sur mode. **TurboCool** va s'allumer. Si vous quittez sans presser de bouton, **TurboCool** sera activé. Une deuxième pression sur mode allumera **TurboFreeze**; quittez sans presser de bouton et **TurboFreeze** sera activé.

Une troisième pression sur mode allumera à la fois **TurboCool** et **TurboFreeze**; quittez sans presser de bouton et les deux fonctions seront activées.

Pour quitter les fonctions Turbo, appuyez sur **mode** encore une fois.

REMARQUE : Dans les modes Turbo, il est possible de régler les températures du réfrigérateur et du congélateur.

Verrouillage

Maintenez une pression sur le symbole du cadenas durant 3 secondes. Le cercle autour de ce symbole s'allumera pour indiquer que l'afficheur de la commande est verrouillé. Les boutons ne seront plus actifs.

Pour quitter le verrouillage, maintenez de nouveau une pression sur le symbole de cadenas durant 3 secondes. Le cercle autour du symbole s'éteindra.

REMARQUE : L'afficheur s'éteint au bout de 30 secondes s'il n'a pas été touché. Touchez n'importe quel bouton du panneau de commande pour le réactiver.

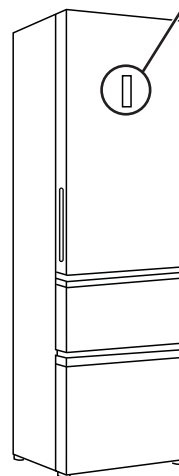
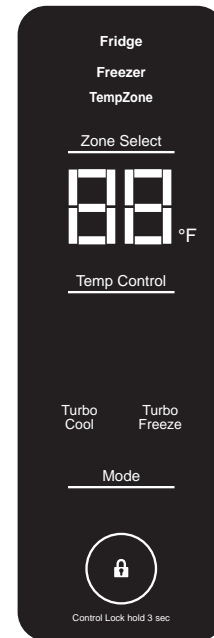

Modèle GLE12HSLSS

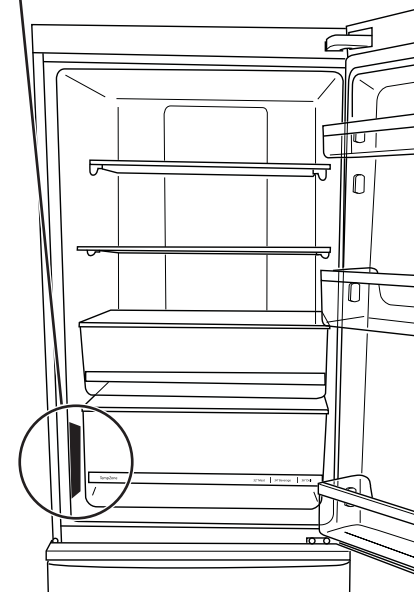

Modèle GLE12HSPSS

Mode Sabbat

Appuyez sur **ZoneSelect** (sélection de zone) et **Temp Control** (commande de température) simultanément durant 5 secondes pour activer ou quitter le mode Sabbat. Activez le mode Sabbat pour éteindre les lampes intérieures, la commande de température et les fonctions évoluées. En mode Sabbat, le compresseur fonctionne en décongélation programmée. Le mode Sabbat dure 76 heures si vous ne le quittez pas manuellement..

Tablettes, supports et bacs

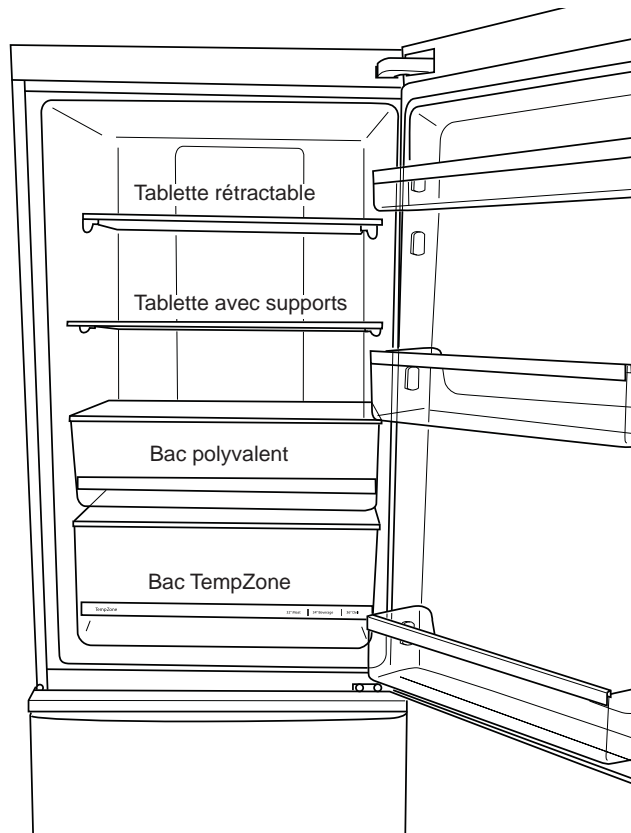

Tablette rétractable

Permet de créer de l'espace pour les contenants de lait et les bouteilles de boisson grand format. Soulevez l'arrière de la tablette frontale, tirez légèrement et relâchez la tablette. L'arrière de la tablette s'abaissera automatiquement. Poussez la tablette frontale sous la tablette arrière.

Pour retirer la tablette, soulevez le cadre frontal pour le dégager des attaches puis tirez.

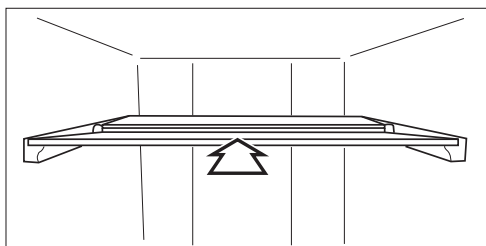

Tablette avec supports

Faites pivoter les deux supports comme illustré pour le rangement des bouteilles de vin. Cette tablette peut se situer à deux endroits.

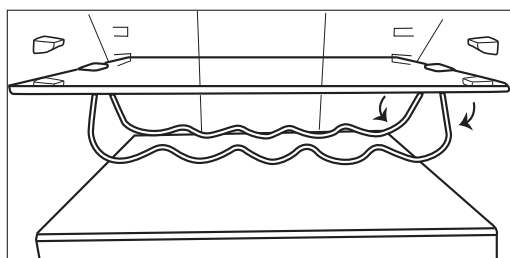

⚠ ATTENTION

Ne nettoyez pas les tablettes ou couvercles en verre avec de l'eau chaude lorsqu'ils sont froids. Les tablettes et couvercles en verre peuvent se briser s'ils sont exposés à une variation de température soudaine, ou soumis à un impact s'ils sont heurtés ou échappés. S'il se brise, le verre trempé est conçu pour se fracturer en un grand nombre de petits éclats.

REMARQUE : Ne bloquez pas les orifices d'air en plaçant des aliments directement devant. Cela pourrait gêner la régulation de la température.

Bac polyvalent

Ce bac peut servir à ranger les légumes, les fruits, les collations, etc.

Pour le retirer, tirez directement vers l'extérieur.

Bac TempZone

Réglez la température de ce bac sur le panneau de commande de la température. Ce bac comporte 3 réglages de température : 0 °C, 1,1 °C, 2,2 °C (32 °F, 34 °F, 36 °F). On peut l'utiliser pour la viande lorsqu'il est réglé à la plus basse température.

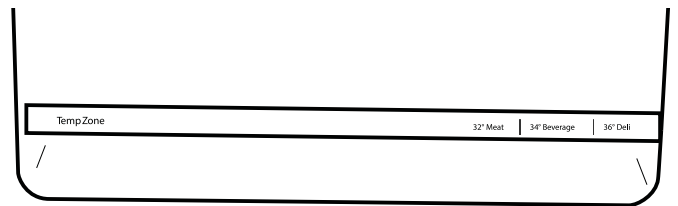

Pour retirer le bac **TempZone**, tirez-le vers l'extérieur (1), soulevez son couvercle légèrement (2), inclinez le bac vers le haut (3), tirez le bac vers l'extérieur (4).

Pour retirer le couvercle du bac, tirez-le simplement vers l'extérieur.

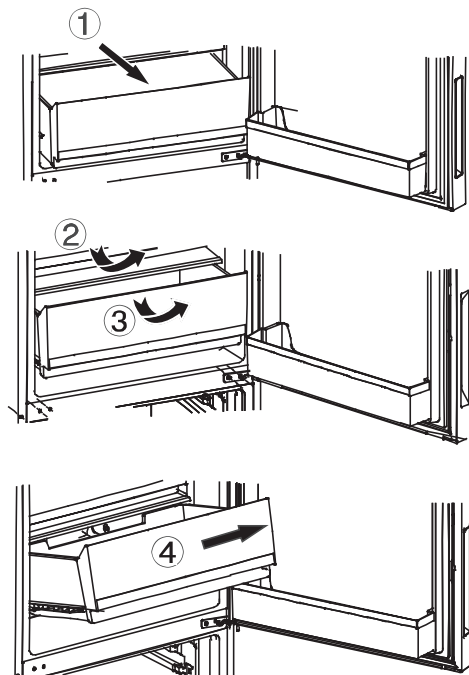

Balconnets de réfrigérateur

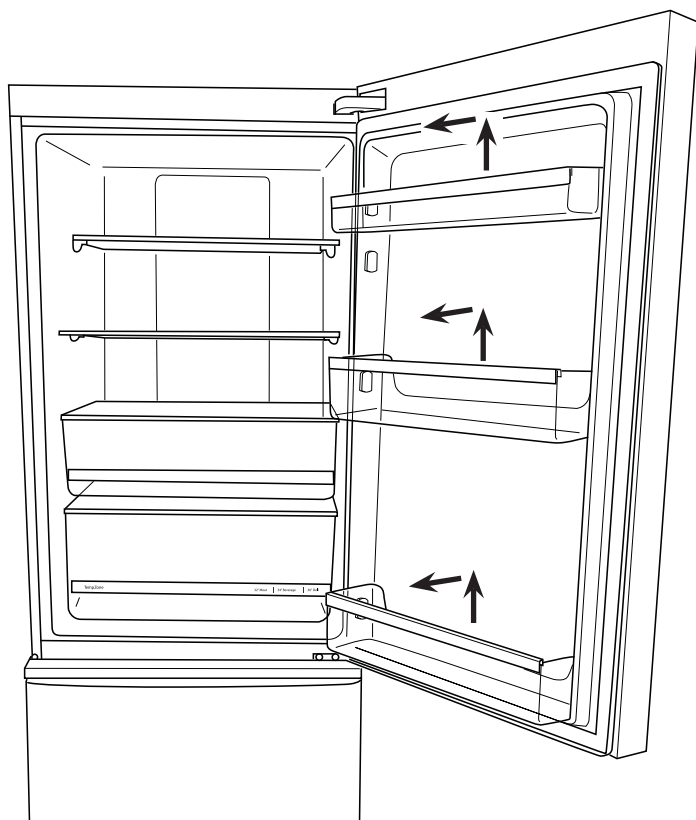

Balconnets de réfrigérateur

Pour retirer les balconnets, glissez-les vers le haut par-dessus la nervure dans la porte et tirez.

Pour installer les balconnets, glissez-les par-dessus la nervure dans la porte. Le petit balconnet se place sur le dessus de n'importe quelle paire de nervures. Les gros balconnets vont dans les nervures du bas ou du centre.

REMARQUE : Placer les balconnets aux mauvaises positions empêchera la fermeture de la porte du réfrigérateur.

Tiroirs de congélateur

Tiroir supérieur

Le diviseur peut se placer à 2 endroits pour une meilleure configuration du tiroir. Soulevez le diviseur pour le retirer. Insérez-le dans une des 2 nervures du tiroir pour l'installer.

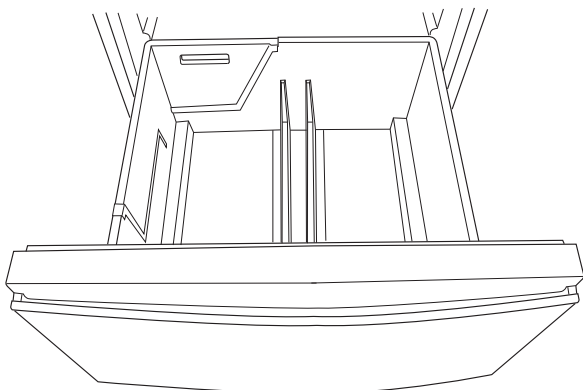

Tiroir inférieur

Le tiroir inférieur comporte un plateau amovible qui se glisse d'avant en arrière pour procurer de l'espace supplémentaire. Pour retirer le plateau, soulevez-le à l'extérieur du tiroir.

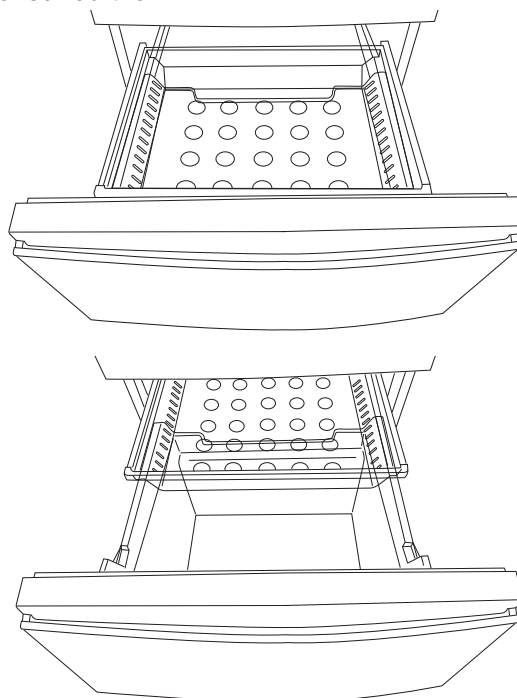

Entretien et nettoyage

Nettoyage de l'extérieur

Directives pour nettoyer les surfaces extérieures, les poignées de porte et les garnitures

UTILISER	NE PAS UTILISER
Linge ou éponge doux et propres	Linges abrasifs, éponges à récurer, tampons à récurer ou en laine d'acier.
Détergent doux dans eau chaude. Nettoyants pour acier inoxydable approuvés; visitez la boutique de pièces Café Appliances pour des nettoyants pour acier inoxydable approuvés : Electromenagersge.ca/fr/produits/filtres-et-accessoires ou composer le 1.800.661.1616 On peut utiliser des nettoyants à base d'acide oxalique tels que Bar Keepers Friend Soft Cleanser™ pour éliminer la rouille de surface, le ternissement et les petites taches sur les surfaces en acier inoxydable seulement.	Poudres ou vaporisateurs abrasifs. Vaporisateurs pour fenêtres ou ammoniac. Nettoyants à base d'agrumes ou de plantes. Nettoyants acides ou à base de vinaigre. Nettoyants pour le four. Nettoyants qui contiennent de l'acétone (propanone). Tout nettoyant avec AVERTISSEMENT relatif au contact du plastique.

REMARQUE : Ne laissez PAS un nettoyant pour acier inoxydable venir au contact de pièces en plastique telles que garnitures, quincaillerie de poignée ou doublures. Si un contact non intentionnel d'un nettoyant avec une pièce en plastique survient, nettoyez la pièce en plastique avec une éponge et un détergent doux mélangé dans l'eau chaude.

Nettoyage de l'intérieur

Pour aider à empêcher les odeurs, laissez une boîte ouverte de bicarbonate de soude dans les compartiments réfrigération et congélation.

Débranchez votre réfrigérateur avant de le nettoyer.

Si ce n'est pas pratique, enlevez toute humidité au moyen d'une éponge ou d'un chiffon pour nettoyer autour des commutateurs, des lumières ou des réglages.

Utilisez une solution d'eau chaude et de bicarbonate de soude 15 ml (soit une cuillère à soupe environ) de bicarbonate de soude dans 1 litre (soit une pinte) d'eau. Cette solution nettoie tout en neutralisant les odeurs. Rincez et séchez en essuyant.

Après avoir nettoyé les joints de porte, appliquez une mince couche de vaseline sur les joints du côté charnières afin de les empêcher de coller et de se déformer.

ATTENTION

Ne nettoyez pas les tablettes ou couvercles en verre avec de l'eau chaude lorsqu'ils sont froids. Les tablettes et couvercles en verre peuvent se briser s'ils sont exposés à une variation de température soudaine, ou soumis à un impact s'ils sont heurtés ou échappés. S'il se brise, le verre trempé est conçu pour se fracturer en un grand nombre de petits éclats. Ne lavez aucune pièce en plastique du réfrigérateur au lave-vaisselle.

Écartement du réfrigérateur

Soyez prudent en écartant le réfrigérateur du mur. Cela peut endommager tous les types de recouvrement de plancher, en particulier les recouvrements coussins et ceux dont la surface est gaufrée.

Tirez le réfrigérateur directement vers l'extérieur et remettez-le en place en le poussant en ligne droite. Le déplacer dans un mouvement latéral, ou l'agripper par un coin pour le pousser ou le tirer, peut endommager le recouvrement de plancher et le réfrigérateur.

En repoussant le réfrigérateur à sa place, assurez-vous de ne pas rouler sur le cordon électrique ou la conduite d'alimentation de la machine à glaçons (certains modèles).

Ajustez les pieds de nivellement et assurez-vous que l'appareil est de niveau.

Lampe

Le réfrigérateur est équipé de lampes DEL. Appelez l'assistance à la clientèle si la lampe est brisée ou expulsée.

La lampe du congélateur, située sous la porte du compartiment réfrigérateur, ne s'allume que lors de l'ouverture du tiroir supérieur du congélateur. L'ouverture du tiroir inférieur du congélateur n'allume aucune lampe.

Entretien et nettoyage

Préparation de départ en vacances

Pour de longues vacances ou absences, enlevez tous vos aliments et débranchez votre réfrigérateur. Mettez le bouton de commande de la température en position OFF et nettoyez l'intérieur avec une solution de bicarbonate de soude, de 15 ml (une cuillère à soupe) de bicarbonate de soude pour 1 litre (une pinte) d'eau. Laissez les portes ouvertes.

Il faut mettre la machine à glaçons hors tension si le réfrigérateur en est équipé; mettez l'interrupteur à la position OFF (arrêt) s'il s'agit d'un modèle à interrupteur. Coupez l'alimentation d'eau au réfrigérateur.

Si la température risque de descendre en dessous du point de congélation, demandez à un technicien qualifié de purger votre système d'alimentation d'eau (sur certains modèles) pour empêcher des inondations pouvant occasionner des dégâts sérieux.

Préparation de déménagement

Fixez en place toutes les pièces mobiles les tablettes et les tiroirs, à l'aide de ruban adhésif, pour empêcher tout dommage.

À l'aide de ruban adhésif, fixez les portes sur la carrosserie pour empêcher les portes de s'ouvrir lors d'un déménagement. Assurez-vous que votre réfrigérateur soit en position droite pendant le déménagement.

Instructions d'installation

Des Questions ? Appelez 800.GE.CARES (800.432.2737) ou consultez notre site internet : GEAppliances.com
 Au Canada, appelez le 1.800.561.3344 ou consultez notre site internet : electromenagersge.ca

AVANT DE COMMENCER

Lisez ces instructions entièrement et attentivement.

- **IMPORTANT** – Conservez ces instructions pour l'inspecteur local.
- **IMPORTANT** – Respectez toutes les ordonnances et les codes locaux.
- **Note à l'installateur** – Assurez-vous de laisser ces instructions au consommateur.
- **Note au consommateur** – Conservez ces instructions pour référence future.
- **Niveau de compétence** – L'installation de cet appareil nécessite des compétences mécaniques de base.
- **Temps d'installation** – Installation du réfrigérateur: 15 minutes
 Inversion du sens d'ouverture des portes : 15 minutes
- L'installateur est responsable de bien installer ce réfrigérateur.
- Toute panne du produit due à une mauvaise installation n'est pas couverte par la garantie.

EMPLACEMENT DU RÉFRIGÉRATEUR

- N'installez jamais votre réfrigérateur dans un emplacement où la température ambiante sera inférieure à 12,7 °C (55 °F). Il ne se mettra pas en marche suffisamment souvent pour maintenir des températures convenables.
- N'installez pas le réfrigérateur dans un endroit où la température ambiante sera supérieure à 37 °C, il ne fonctionnera pas correctement.
- N'installez pas le réfrigérateur dans un endroit exposé à l'eau (pluie, etc.) ou directement aux rayons solaires.
- Installez votre réfrigérateur sur un plancher suffisamment solide pour le porter lorsqu'il est plein.

DÉGAGEMENTS

Les dégagements suivants sont nécessaires pour faciliter l'installation et procurer une circulation d'air et des connexions de plomberie et électriques adéquates.

Côtés	3 mm (1/8 po)
Dessus	3 mm (1/8 po)
Arrière	25 mm (1 po)

ROULETTES ET PIEDS DE NIVELLEMENT

Les **pieds de nivellement** situés à proximité des coins avant du réfrigérateur sont réglables. Ils maintiennent fermement le réfrigérateur en place et l'empêchent de bouger lors de l'ouverture des portes. Les pieds de nivellement doivent être réglés de sorte que l'avant du réfrigérateur soit suffisamment relevé pour que les portes se ferment facilement lorsqu'elles se trouvent à mi-parcours.

Tournez les pieds de nivellement vers la droite pour relever le réfrigérateur, vers la gauche pour l'abaisser.

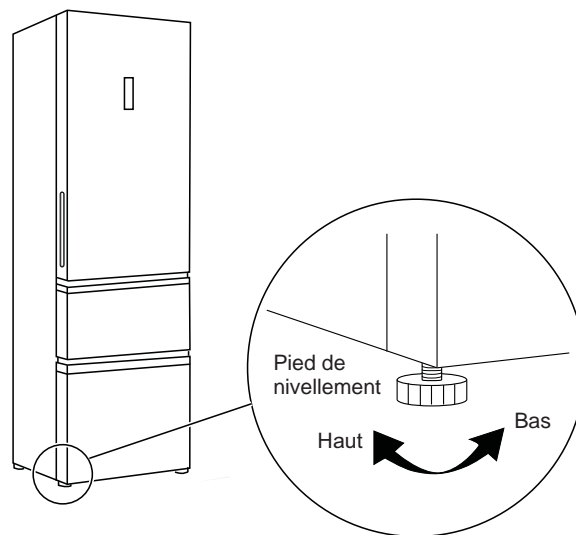

Instructions d'installation

INVERSION DE L'OUVERTURE DES PORTES

⚠ AVERTISSEMENT

Suivez toutes les étapes pour inverser le sens d'ouverture de porte. L'omission de suivre ces instructions, de ne pas utiliser toutes les pièces, ou le serrage excessif des vis, peuvent causer la chute de la porte et occasionner des blessures ou des dommages à la propriété.

NOTES IMPORTANTES

Pour inverser le sens d'ouverture des portes :

- Lisez toutes les directives avant de commencer.
- Serrez toutes les vis de charnière, sans force excessive pour éviter de fausser le filetage.
- Manipulez les pièces avec précaution pour éviter de rayer la peinture.
- Placez les vis avec leurs pièces associées pour éviter de les perdre.
- Posez les portes sur un plan de travail qui ne risque pas de rayer la peinture.

⚠ ATTENTION

Portes pesantes

Les portes des compartiments réfrigérateur et congélateur sont lourdes. Utilisez les deux mains pour immobiliser les portes avant le soulèvement.

IMPORTANT : Une fois commencée votre inversion du sens d'ouverture des portes, ne déplacez jamais votre réfrigérateur avant d'avoir terminé.

Ces directives s'appliquent à l'inversion des charnières du côté droit au côté gauche. Si vous voulez remettre les charnières à droite, suivez les mêmes directives en inversant toutes les références aux côtés gauche et droit.

OUTILS REQUIS



Tournevis Phillips



Ruban-cache

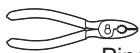

Pincès



Tournevis à lame plate

AVANT DE COMMENCER

1. Débranchez le réfrigérateur de la prise électrique.
2. Videz tous les balconnets, y compris le casier laitier.

IMPORTANT: Ne laissez pas la porte tomber sur le plancher. Cela pourrait endommager la butée de porte.

1. Dévissez 4 vis dans le haut de la carrosserie frontale.
2. Retirez le couvercle dans le haut de la carrosserie frontale. La pièce rapportée glisse vers le bas du couvercle.

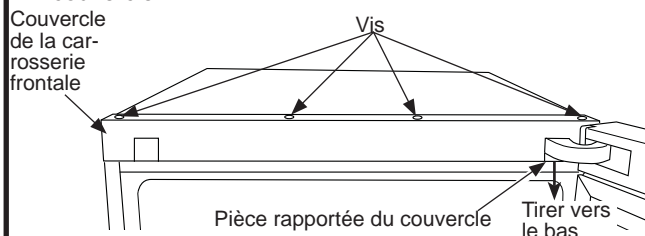

3. Retirez le couvercle de charnière. Tirez avec précaution les fils pour les dégager des attaches. Débranchez le fil.

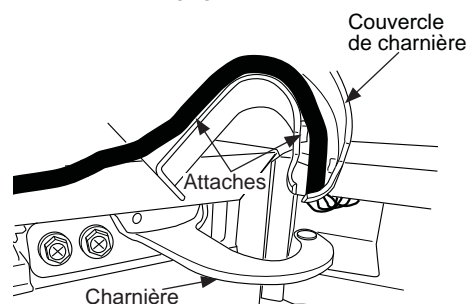

4. Retirez le capuchon de porte supérieur en insérant un tournevis à lame plate dans l'espace entre le capuchon et la carrosserie de porte. Appliquez une pression pour extraire le capuchon.

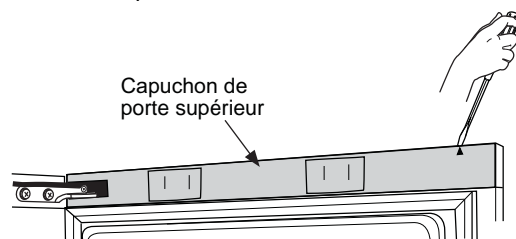

5. Dévissez la charnière supérieure de la carrosserie tout en tenant la porte.
6. Soulevez la porte en ligne droite pour la dégager de la charnière inférieure. Mettez la porte de côté.

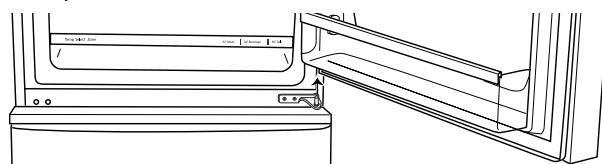
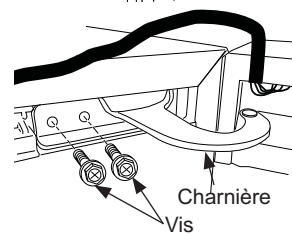

7. Dévissez et retirez la charnière inférieure de la carrosserie.

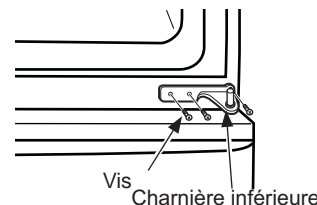

Instructions d'installation

INVERSION DE L'OUVERTURE DES PORTES (SUITE)

⚠ AVERTISSEMENT

Suivez toutes les étapes pour inverser le sens d'ouverture de porte. L'omission de suivre ces instructions, de ne pas utiliser toutes les pièces, ou le serrage excessif des vis, peuvent causer la chute de la porte et occasionner des blessures ou des dommages à la propriété.

8. Retirez les capuchons de trous de vis du côté gauche de la cloison centrale où la nouvelle charnière sera installée. Placez les capuchons sur les trous d'où vous avez retiré l'ancienne charnière.



9. Installez la nouvelle charnière inférieure gauche (fournie avec l'appareil) dans le côté gauche de la cloison centrale. Placez la porte sur la charnière inférieure gauche nouvellement installée.

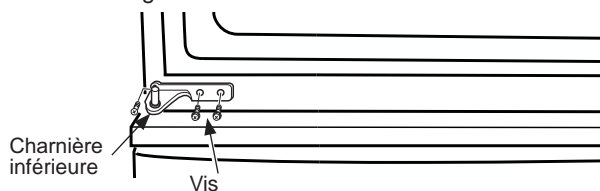

10. Retirez la charnière supérieure de la porte. Mettez de côté les charnières supérieure et inférieure droites. Conservez-les au cas où il faudrait remettre la porte dans sa configuration d'origine.

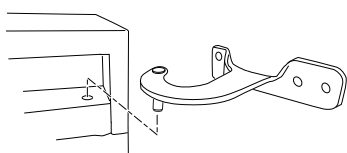

11. Dévissez la butée de porte du côté inférieur droit de la porte. Déplacez la butée du côté inférieur gauche de la porte. Alignez la butée sur la tige de positionnement, le trou de vis et le trou de l'axe de charnière du côté inférieur gauche de la porte. Fixez la butée fermement à l'aide des vis fournies.

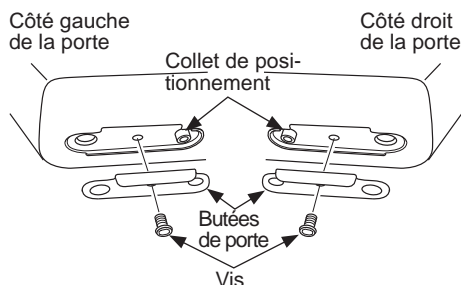

12. Installez la charnière supérieure gauche (fournie avec l'appareil) dans le trou de charnière de la partie supérieure gauche de la porte.

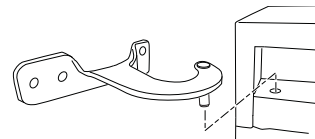

13. À l'aide des vis fournies, fixez la charnière supérieure gauche dans le haut de la carrosserie.

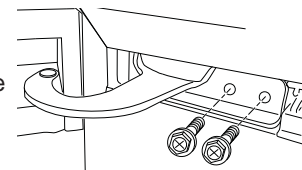

14. Connectez le fil et remettez en place le fil autour du couvercle de charnière et dans le haut de la carrosserie et de la porte.

15. Placez le nouveau couvercle de charnière sur le dessus de la charnière.

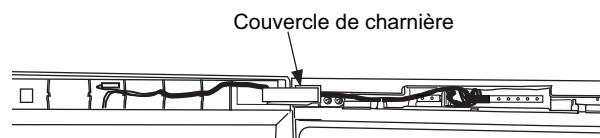

16. Tournez le couvercle de porte supérieur et remplacez-le avec l'ouverture au-dessus du couvercle de charnière. Pressez-le pour le fixer en place.

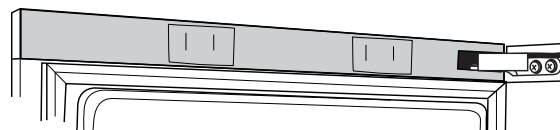

17. Tirez vers le bas pour retirer la pièce rapportée carrée sur le côté gauche du couvercle de carrosserie frontal. Glissez cette pièce dans l'ouverture du côté droit à l'endroit où se trouvait le couvercle de charnière.

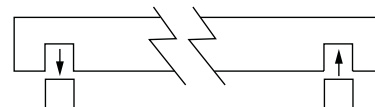

18. Remplacez le couvercle de carrosserie frontal à l'aide des vis retirées plus tôt. Les attaches sur l'intérieur du couvercle de carrosserie s'adaptent dans les encoches de la carrosserie.

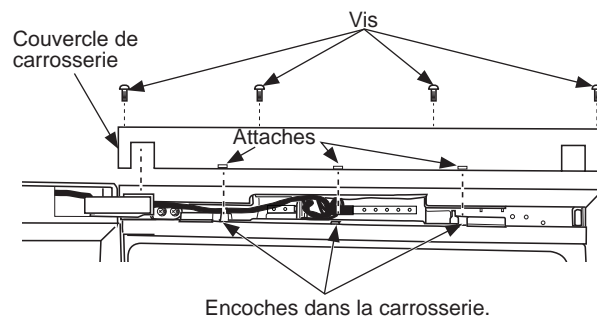

19. Posez la pièce rapportée du couvercle sous le couvercle de charnière.

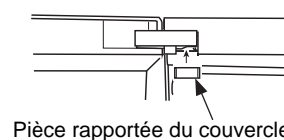

Bruits normaux de fonctionnement

Les nouveaux réfrigérateurs n'émettent pas les mêmes sons que les anciens. Les réfrigérateurs modernes comportent davantage de fonctions et utilisent une technologie plus récente.

Entendez-vous ce que j'entends? Ces bruits sont normaux.

- Le nouveau compresseur à rendement élevé peut fonctionner plus longtemps et plus vite que votre ancien réfrigérateur et vous pouvez entendre un son modulé ou un ronflement aigu pendant son fonctionnement.
- Vous pouvez entendre un sifflement lorsque les portes se ferment. Cela vient de l'équilibrage de pression dans le réfrigérateur.

HUMMM...
WOUUCH...

OUIR !



- Vous pouvez entendre les ventilateurs tourner à hautes vitesses. Cela se produit lorsque le réfrigérateur vient d'être branché, lorsque les portes sont ouvertes fréquemment ou lors de l'ajout d'une grande quantité d'aliments dans les compartiments congélateur ou réfrigérateur. Les ventilateurs permettent de maintenir les bonnes températures.

CLICS, CLAQUEMENTS, CRAQUEMENTS et GRÉSILLEMENTS

- Vous pouvez entendre des craquements ou des claquements lorsque le réfrigérateur est branché pour la première fois. Cela se produit lorsque le réfrigérateur se refroidit à la bonne température.
- Le compresseur peut causer un clic ou un grésillement lors de la tentative de redémarrage (cela peut prendre 5 minutes).
- L'expansion et la contraction des serpentins de refroidissement pendant et après le dégivrage peuvent causer un craquement ou un claquement.
- Sur les modèles équipés d'une machine à glaçons, après un cycle de fabrication de glaçons, vous pouvez entendre les glaçons tomber dans le bac.



BRUITS D'EAU

- Le passage de l'agent frigorigère dans les serpentins de refroidissement du congélateur peut être accompagné d'un gargouillement semblable à celui de l'eau en ébullition.
- L'eau tombant sur l'élément chauffant de dégivrage peut faire un bruit de grésillement, de claquement ou de bourdonnement pendant le cycle de dégivrage.
- Un bruit de suintement d'eau peut être entendu pendant le cycle de dégivrage lorsque la glace de l'évaporateur fond et tombe dans le bac de récupération.
- Fermer la porte peut causer un gargouillement en raison de l'équilibrage de pression.

Conseils de dépannage... Avant de faire un appel de service

Économisez temps et argent! Consultez d'abord les tableaux des pages suivantes et vous pourriez vous éviter un appel de service. Au besoin, vous pouvez programmer un appel de service en nous visitant sur **GEAppliances.com** ou en composant le 800. GECARES 800.432.2737. Au Canada, visitez **Electromenagersge.ca** ou composez le 800.561.3344.

Problème	Causes possibles	Que faire
Le réfrigérateur ne fonctionne pas	Le cycle de dégivrage est en cours.	Attendez environ 30 minutes afin que le cycle de dégivrage se termine.
	Une des commandes ou les deux est sur la position OFF (arrêt).	Réglez les commandes de température à une température plus basse.
	Le réfrigérateur est débranché.	Enfoncez complètement la fiche de l'appareil dans la prise murale.
	Le fusible est grillé/le disjoncteur est déclenché.	Remplacez le fusible ou réenclenchez le disjoncteur.
Le moteur fonctionne pendant de longues périodes ou il s'allume et s'éteint fréquemment en alternance. (Les appareils modernes dotés de compartiments réfrigérateur et congélateur de grand volume exigent un temps de fonctionnement plus long. Ils démarrent et s'arrêtent souvent pour maintenir des températures uniformes.	Ceci est normal lorsque le réfrigérateur vient d'être branché.	Attendre 24 heures pour que le réfrigérateur refroidisse complètement.
	Ceci est fréquent lorsqu'une grande quantité d'aliments a été placée dans le réfrigérateur.	C'est normal.
	La porte est restée ouverte.	Check to see if package is holding door open.
	Temps chaud ou ouverture fréquente des portes.	C'est normal.
	La température est réglée sur la température la plus basse.	Voyez la section Bouton de la commande de température.
Température trop élevée dans le congélateur ou le réfrigérateur	La température n'est pas réglée sur une température assez basse.	Voyez la section Bouton de la commande de température.
	Temps chaud ou ouverture fréquente des portes.	Réglez la commande des températures sur une température plus basse. Voyez la section Bouton de la commande de température.
	La porte est restée ouverte.	Un paquet empêche peut-être la fermeture de la porte.
Givre sur les aliments surgelés (il est normal que du givre se forme à l'intérieur du paquet)	La porte est restée ouverte.	Un paquet empêche peut-être la fermeture de la porte.
	Ouverture trop fréquente ou trop longue des portes.	C'est normal.
La séparation entre le réfrigérateur et le congélateur est chaude	Le système automatique d'économie d'énergie fait circuler du liquide tiède à l'avant du compartiment de congélation.	Ceci permet d'éviter des problèmes de condensation sur l'extérieur de l'appareil.
La machine à glaçons ne fonctionne pas (si elle est installée).	L'interrupteur d'alimentation de la machine à glaçons est à la position OFF (arrêt).	Réglez l'interrupteur d'alimentation à la position ON (marche).
	L'alimentation en eau est coupée ou n'est pas raccordée.	Voyez la section Installation de la conduite d'eau dans les instructions d'installation de la machine à glaçons.
	Le compartiment congélateur est trop chaud.	Attendez 24 heures pour que la température du réfrigérateur se stabilise.
	Un amas de glaçons dans le bac provoque l'arrêt de la machine à glaçons.	Nivelez les glaçons à la main.
	Cubes de glace sont coincés dans le distributeur.	Débranchez le distributeur, enlevez les cubes et rebranchez le distributeur.
Odeur/saveur anormale des glaçons	Il faut nettoyer le bac à glaçons.	Videz et lavez le bac à glaçons. Jetez les vieux glaçons.
	Des aliments ont transmis leur odeur/goût aux glaçons.	Emballez bien les aliments
	Il faut nettoyer l'intérieur du réfrigérateur.	Voir la section Entretien et nettoyage.
Formation lente des glaçons	La porte est restée ouverte.	Un paquet empêche peut-être la fermeture de la porte.

Conseils de dépannage... Avant de faire un appel de service

Problème	Causes possibles	Que faire
Bourdonnement fréquent de la machine à glaçons (si elle est installée).	Le commutateur de marche de la machine à glaçons est dans la position ON (marche), mais l'arrivée d'eau au réfrigérateur n'a pas été raccordée.	Réglez le commutateur de marche sur la position OFF (arrêt), car le garder dans la position ON (marche) endommagera le robinet d'eau.
Pas de production de glace (si la machine à glaçons est installée).	La conduite d'eau ou le robinet d'arrêt est bouché.	Appelez un plombier.
Odeur dans le réfrigérateur	Des aliments ont transmis leur odeur au réfrigérateur.	Les aliments à odeur forte doivent être emballés hermétiquement. Gardez une boîte ouverte de bicarbonate de soude dans le réfrigérateur.
	Il faut nettoyer l'intérieur.	Voir la section Entretien et nettoyage.
De la condensation s'accumule à l'extérieur	Cela n'est pas inhabituel pendant les périodes de forte humidité.	Essuyez bien la surface extérieure.
De la condensation s'accumule à l'intérieur (par temps humide, l'ouverture des portes laisse entrer de l'humidité)	Étant donné le taux d'humidité plus élevé dans le compartiment du réfrigérateur, il est possible d'y déceler la présence de brouillard ou de petites quantités de buée de temps à autre.	Ce phénomène est normal et son apparition sera fonction des variations de la charge d'aliments et des conditions ambiantes. Sécher à l'aide d'un essuie-toutsi désiré.
L'éclairage intérieur ne fonctionne pas	Il n'y a pas de courant au niveau.	Remplacez le fusible ou réenclenchez le disjoncteur.
	L'ampoule est grillée.	Voir la section Entretien et nettoyage.
Air chaud à la base du réfrigérateur	Courant d'air normal provenant du moteur. Pendant le processus de réfrigération, il est normal que de la chaleur soit expulsée à la base du réfrigérateur. Certains revêtements de sol sont sensibles et peuvent se décolorer sous l'effet de cette température de fonctionnement normale qui est sans danger.	C'est normal.
Le réfrigérateur ne s'arrête jamais mais les températures sont normales	La fonction de dégivrage maintient le compresseur en marche au cours de l'ouverture des portes.	Ceci est normal. Le réfrigérateur passe sur cycle d'arrêt lorsque les portes ont été fermées pendant 2 heures.
La porte ne se ferme pas correctement.	Le joint de la porte du côté des charnières est collé ou replié.	Mettre une couche de cire de paraffine sur le joint de la porte.
La porte ne ferme pas seule	Vous devez ajuster les pieds de nivellement.	Voyez Roulettes et pieds de nivellement dans la section Instructions d'installation.
La porte de congélation s'ouvre quand la porte du réfrigérateur est fermée	C'est normal si, après s'être ouvert, la porte de congélation se referme tout seul.	Cela indique que la porte du congélateur est dotée d'un bon joint d'étanchéité. Si la porte du congélateur ne se referme pas automatiquement après s'être ouverte, alors voyez l'article La porte ne ferme pas seule ci-dessus.
Les aliments gèlent dans le compartiment réfrigération	Les aliments sont trop près de l'ouverture de circulation d'air à l'arrière du compartiment réfrigération.	Éloignez les aliments de l'ouverture de circulation d'air.
	Le réglage de votre réfrigérateur est trop froid.	Réglez votre réfrigérateur à une température plus chaude
La poignée est lâche/ Il y a un espace vide pour la poignée	Vous devez ajuster la poignée de porte.	Voyez Inversion des poignées de porte dans la section Instructions d'installation.

Garantie limitée du réfrigérateur

Pour les clients des États-Unis, toutes les réparations en vertu de la garantie sont fournis par nos Centre de Service d'Usine ou par un technicien autorisé Customer Care®. Pour prévoir une réparation, consultez notre site electromenagersge.ca ou appelez le 800.GE.CARE5 (800.432.2737). Veuillez avoir votre numéro de série et votre numéro de modèle à portée de main lorsque vous appelez pour obtenir un service.

Au Canada, appelez le 800.561.3344.

Pendant la période de :	GE Appliances remplacera
Un An A compter de la date d'achat initial	Toute pièce du réfrigérateur qui s'avère défectueuse en raison d'un défaut de matériau ou de fabrication. Pendant la validité de la présente garantie limitée d'un an, GE fournira également gratuitement la main d'œuvre et le service pour réparer la pièce défectueuse.

Ce qui n'est pas couvert :

- Les déplacements à votre domicile pour vous expliquer l'utilisation de ce produit
- Une installation, livraison ou maintenance défectueuse.
- Une panne du produit par abus d'utilisation, par mauvaise utilisation, par modification ou s'il a été utilisé dans un but autre que celui pour lequel il a été fabriqué.
- Détérioration des aliments.
- Le remplacement des fusibles ou le ré enclenchement du disjoncteur du domicile.
- Les dommages causés après la livraison.
- Le remplacement de la cartouche filtrante, si incluse, à cause d'une pression d'eau en dehors de la gamme de fonctionnement recommandée ou à cause d'une concentration excessive de sédiments dans l'eau d'alimentation.
- Le remplacement des ampoules, si incluses, ou la cartouche filtrante, si incluse, et dans des conditions autres que celles susmentionnées.
- Tout dommage causé par accident, incendie, inondation ou une catastrophe naturelle.
- Tout dommage fortuit ou indirect causé par des défauts éventuels de cet appareil.
- Le service s'il est impossible d'avoir accès au produit.
- Dommages causés par l'utilisation d'un filtre qui n'est pas de marque GE Appliances.
- Les dommages à la finition, tels que rouille de surface, ternisse ment ou petites taches, non signalés dans un délai de 48 heures suivant la livraison.
- Les produits n'étant pas défectueux, brisés ou qui fonctionnent selon la description du manuel du propriétaire.

EXCLUSION DES GARANTIES TACITES - Votre recours exclusif est l'échange du produit suivant les modalités de la Garantie Limitée. Toutes garanties tacites, y compris les garanties de valeurs marchandes ou d'adéquation à des fins particulières, sont limitées à une durée d'un an ou à la durée la plus courte autorisée par la loi.

Pour les clients des États-Unis : Cette garantie limitée est étendue à l'acheteur d'origine et aux propriétaires suivants pour tout produit acheté pour une utilisation domestique aux États-Unis. Si le produit est installé dans une région où ne se trouve aucun réparateur autorisé GE Appliances, vous devrez peut-être assumer les frais de transport ou apporter l'appareil à un centre de service autorisé GE Appliances. En Alaska, cette garantie limitée exclut le coût d'expédition ou de dépannage à votre domicile.

Certains états n'acceptent pas d'exclusion ou de limites aux dommages indirects consécutifs. Certains droits particuliers vous sont dévolus en vertu de la présente garantie et peuvent s'accompagner d'autres droits qui varient selon votre lieu de résidence. Pour connaître vos droits juridiques, veuillez consulter le bureau local ou le bureau d'état des affaires aux consommateurs ou le Procureur Général de votre état.

Garant : États-Unis : GE Appliances, a Haier company
Louisville, KY 40225

Pour les clients des Canada: Cette garantie limitée est étendue à l'acheteur d'origine et aux propriétaires suivants pour tout produit acheté aux Canada pour une utilisation domestique au Canada. Le service à domicile en vertu de la garantie sera fourni dans les régions où il est disponible et où Mabe estime raisonnable de le fournir.

Garant Canada : MC Commercial, Burlington, Ontario, L7R 5B6

Agrafez votre facture ici. Pour bénéficier du service de réparation sous garantie, une preuve de la date d'achat initial est nécessaire.

Accessoire

Trousse de machine à glaçons :

La trousse de machine à glaçons IM4D est offerte en supplément.

Pour commander, appelez GE Appliances au 800.GECARES (800.432.2737) ou visitez **GEAppliances.com**. Au Canada, visitez **Electromenagersge.ca** ou composez le 800.561.3344.

Suivez les instructions d'installation sur les pages suivantes. Vous utiliserez celles-ci plutôt que les instructions qui accompagnent votre machine à glaçons.

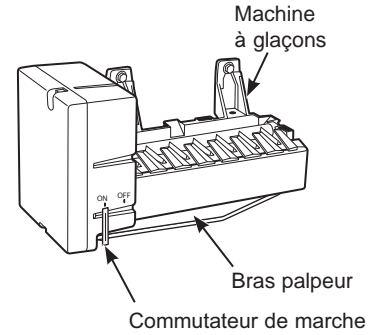

La machine à glaçons IM4D

ATTENTION

Ne mettez jamais vos doigts ou vos mains dans la machine à glaçons automatique quand le réfrigérateur est branché. Vous éviterez ainsi de vous blesser.

Vous éviterez également de gêner le fonctionnement du mécanisme d'éjection et de l'élément de chauffage qui libère les glaçons qui sont situés en bas de la machine à glaçons.

La machine à glaçons produit sept glaçons par cycle, soit environ 70 à 100 glaçons par 24 heures, selon la température du compartiment congélation, la température de la pièce, le nombre de fois que la porte est ouverte et les autres conditions d'utilisation.

Si vous faites fonctionner le réfrigérateur avant de raccorder l'eau à la machine à glaçons, mettez le commutateur de marche en position OFF (arrêt).

Après avoir raccordé le réfrigérateur à l'alimentation d'eau, mettez le commutateur de marche en position ON (marche).

La machine à glaçons se remplit d'eau quand elle atteint le point de congélation. Un réfrigérateur nouvellement installé prend de 12 à 24 heures pour commencer à produire des glaçons.

Vous entendrez un bourdonnement chaque fois que la machine à glaçons se remplit d'eau.

Jetez les premiers lots de glaçons pour permettre à la conduite d'eau de se purger.

Assurez-vous que rien ne gêne la course du bras palpeur.

Quand le bac se remplit jusqu'au niveau du bras palpeur, la machine à glaçons s'arrête de produire des glaçons.

Il est normal de trouver des glaçons qui soient soudés ensemble.

Si vous n'utilisez pas souvent vos glaçons, les vieux glaçons deviennent opaques, prennent un mauvais goût et rétrécissent.

Préparation à un départ de longue durée

Mettez le commutateur de marche de la machine à glaçons en position OFF (arrêt) et coupez l'alimentation d'eau du réfrigérateur.

Si la température risque de s'abaisser en dessous de la température de congélation, demandez à un technicien qualifié de purger votre système d'alimentation d'eau (sur certains modèles) pour empêcher toute inondation pouvant occasionner des dégâts sérieux.

Vous devez mettre le commutateur de marche de la machine à glaçons en position OFF (arrêt)

- Quand le bac à glaçons est enlevé pendant plus d'une minute ou deux.
- Quand l'alimentation d'eau est coupée pendant plusieurs heures.
- Quand vous n'utilisez pas votre réfrigérateur pendant plusieurs jours.

Instructions d'installation de l'accessoire

Vous avez des questions? Au Canada, appelez au numéro **1.800.561.3344** ou visitez notre site Web à l'adresse **electromenagersge.ca**

AVANT DE COMMENCER

Lisez ces instructions complètement et attentivement.

- **IMPORTANT** – Conservez ces instructions pour votre inspecteur local.
- **IMPORTANT** – Observez tous les codes et les ordonnances en vigueur.
- **Note à l'installateur** – Assurez-vous de laisser ces instructions au consommateur.
- **Note au consommateur** – Conservez ces instructions pour références futures.
- **Niveau de compétence** – L'installation de cet appareil électroménager nécessite des compétences mécaniques et électriques de base.
- **Durée requise pour l'installation** – 20–60 minutes
- L'installateur est responsable d'une bonne installation.
- Toute panne de l'appareil due à une mauvaise installation est exclue de la garantie.

Dommmages – Expédition/ Installation

- Si votre appareil a été endommagé pendant son expédition, renvoyez-le au magasin où vous l'avez acheté. Il le réparera ou le remplacera.
- Si c'est le client qui a endommagé votre appareil, il est responsable de sa réparation ou de son remplacement.
- Si c'est l'installateur (autre que le client) qui a endommagé l'appareil, c'est l'accord qui lie l'installateur au client qui détermine celui qui est responsable de la réparation ou du remplacement.

CONTENU DE LA TROUSSE IM-4D

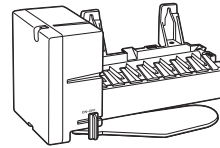

① Machine à glaçons

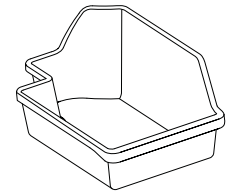

⑧ Bac de glaçons



② instructions d'installation



⑩ Vis à tête Phillips, pour monter la machine à glaçons (2) (7/8 po)*

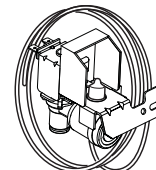

③ Ensemble de robinet et de conduite d'eau

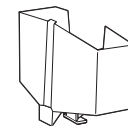

⑬ Récipient de remplissage de la machine à glaçons (montage de côté)



⑤ Vis à tête hexagonale pour collier de serrage de conduite d'eau (3/4 po)*

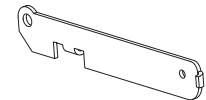

⑯ Rallonge de support



⑥ Collier de serrage de conduite d'eau (collier de serrage), pour la conduite d'alimentation d'eau de la maison



⑰ Vis à tête hexagonale, pour rallonge de support (1) (1/4 po)*



⑦ Étiquette de garantie

ICEMAKER
WARRANTY VERIFICATION
Date Installed _____
Dealer _____

Instructions d'installation de l'accessoire

INSTALLATION DE LA TROUSSE DE MACHINE À GLAÇONS IM4D

AVANT DE COMMENCER

Lisez soigneusement chaque étape avant de commencer.

⚠ AVERTISSEMENT  **RISQUE**

DE CHOC ÉLECTRIQUE Pour éliminer le risque de choc électrique ou de blessure durant l'installation, vous devez d'abord débrancher le réfrigérateur avant de procéder. L'omission de suivre ces instructions pose un risque de choc électrique.



OUTILS NÉCESSAIRES



Tournevis à lame plate et Phillips



Pinces



Couteau aiguisé

PRÉPAREZ LE RÉFRIGÉRATEUR

À l'intérieur du congélateur, retirez le capuchon de la prise d'alimentation électrique de la machine à glaçons.

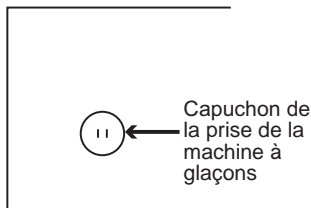

METTEZ LE COMMUTATEUR DE MARCHÉ EN POSITION OFF (ARRÊT)

Mettez le commutateur de marche de la machine à glaçons en position OFF (arrêt).

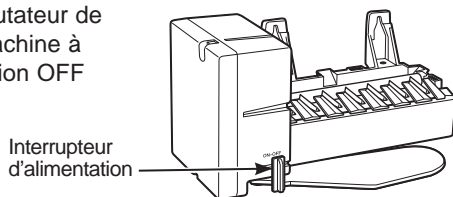

INSTALLEZ LE RÉCIPIENT DE REMPLISSAGE DE LA MACHINE À GLAÇONS

Installez le récipient de remplissage de la machine à glaçons (montage de côté) (13) dans la machine à glaçons comme l'indique la figure

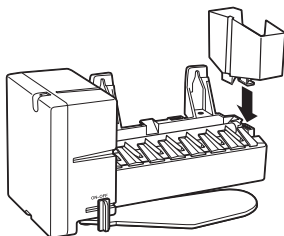

BRANCHEZ LA MACHINE À GLAÇONS

Branchez le cordon électrique de la machine à glaçons dans la prise en faisant correspondre les broches et les trous. Pressez fort la fiche dans la prise. Fixez la fiche en place en agrafant les dispositifs de retenue des deux côtés de la fiche. Assurez-vous que les dispositifs de retenue soient fixés en place. Assurez-vous que le cordon d'alimentation soit toujours sur le crochet de la machine à glaçons.

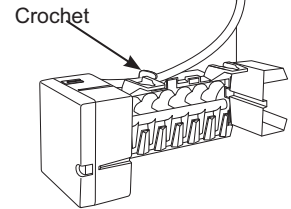

MONTEZ LA MACHINE À GLAÇONS

- Pour faciliter l'installation, retirez le panier supérieur du congélateur.
- Vissez une visse de montage à mi-chemin dans le trou de vis de la ferrure de support sur la paroi supérieure gauche du congélateur. Soulevez la machine à glaçons de façon que le tube de remplissage s'insère dans l'ouverture du godet de remplissage. Accrochez la machine à glaçons sur la vis et la languette en « L » devant la ferrure de support. Puis vissez la deuxième visse de montage dans la ferrure de support.

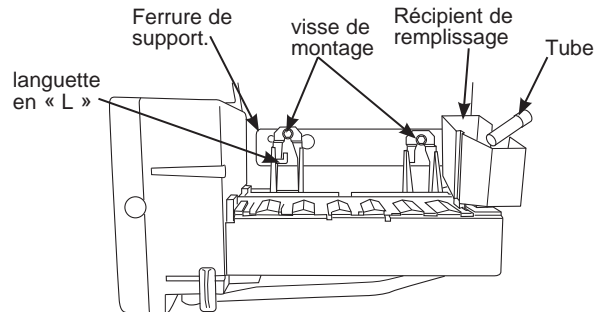

Assurez-vous bien que :

- Le cordon d'alimentation électrique soit toujours bien fixé à la prise.
- Le tube de remplissage se prolonge dans l'ouverture du récipient à l'arrière de la machine à glaçons. (vérifiez à l'arrière du réfrigérateur que la conduite d'alimentation d'eau n'ait pas été poussée à l'extérieur du réfrigérateur).
- Les vis de montage de la machine à glaçons sont situées dans la position supérieure des fentes de montage du support de la machine.
- La machine à glaçons est bien horizontale.
- L'interrupteur de la machine à glaçons est à la position OFF (arrêt).

SERREZ ALORS FORT LES VIS DE MONTAGE DE LA MACHINE À GLAÇONS.

Instructions d'installation de l'accessoire

INSTALLATION DE LA TROUSSE DE MACHINE À GLAÇONS IM4D (Suite)

INSTALLEZ LE BAC À GLAÇONS

- Retirez le diviseur central du tiroir supérieur du congélateur.

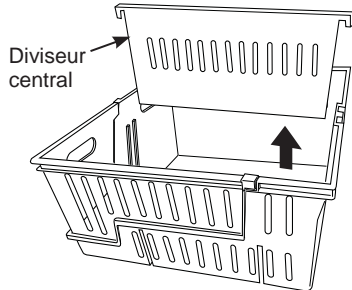

- Retirez la pièce rapportée en forme de « L » en dévissant les 3 vis à chaque extrémité. Insérez les « boutons » fournis dans les trous du bac à glace.

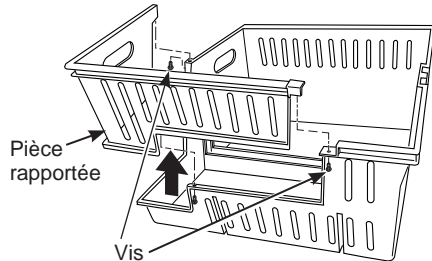

- Insérez le diviseur central dans la fente droite

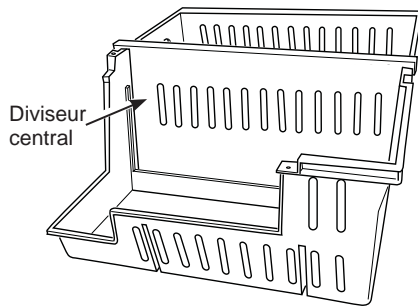

- Placez le bac à glace sur les 2 nervures inférieures du côté gauche du tiroir.

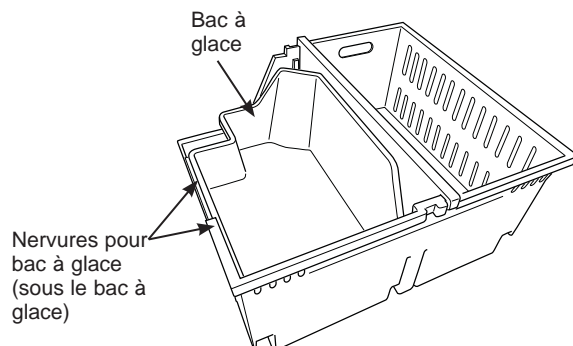

COLLEZ L'ÉTIQUETTE DE GARANTIE

Vous trouverez dans cette trousse une étiquette, sur laquelle vous devez noter la date de l'installation, à des fins de garantie. Collez-la à l'arrière du réfrigérateur.

CONSERVEZ CE MANUEL

La garantie de la machine à glaçons est imprimée sur ce Manuel. Conservez ce Manuel avec votre Manuel du propriétaire du réfrigérateur.

L'installation de la machine à glaçons à l'intérieur du congélateur est maintenant terminée. Poursuivez à la section Installation du robinet d'eau.

ATTENTION

Ne placez ni les doigts ni les mains dans le mécanisme automatique de fabrication de glace lorsque le réfrigérateur est branché. Vous préviendrez ainsi d'éventuelles blessures.

Cette précaution empêchera aussi de gêner les pièces mobiles du mécanisme d'éjection et l'élément chauffant qui libère les cubes, situés dans le bas de la machine à glaçons.

Instructions d'installation de l'accessoire

INSTALLATION DU ROBINET D'EAU

⚠ AVERTISSEMENT

Afin de réduire le risque de mort ou de décharge électrique, vous devez suivre les instructions suivantes :

- Débranchez le réfrigérateur avant de retirer quelque panneau que ce soit.
- N'endommagez aucun fil lors du retrait du panneau.
- Remplacez toutes les pièces et tous les panneaux avant de rebrancher le réfrigérateur.

ENLEVEZ LE COUVERCLE

Enlevez le couvercle du compartiment du compresseur. Pour y arriver, vous devrez enlever les vis qui fixent le couvercle à l'arrière de l'armoire du réfrigérateur.

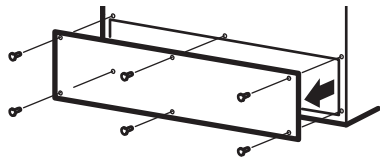

Assurez-vous de conserver les vis, car vous devrez remettre en place le couvercle pour assurer le bon fonctionnement de votre réfrigérateur.

FIXEZ LE ROBINET D'EAU

- Utilisez le tube d'eau préinstallé pour raccorder le robinet d'eau. N'utilisez pas le tube d'eau fourni avec le robinet d'eau. Pour retirer le tube d'eau du robinet d'eau, poussez la rondelle blanche vers le robinet puis tirez sur le tube pour le dégager.
- Tirez sur le tube d'eau noir du côté droit du compartiment de la machine. Retirez le ruban de l'extrémité, ou si vous ne pouvez le retirer totalement, coupez l'extrémité à 1,3 cm (0,5 po). Assurez-vous de couper en ligne droite. Faites une marque à 1,3 cm (0,5 po) à partir de l'extrémité coupée. Insérez le tube d'eau dans le robinet jusqu'à la marque à 1,3 cm (0,5 po) depuis l'extrémité. Enroulez et rentrez le reste du tube dans le compartiment.
- Trouvez la prise du connecteur femelle. Branchez le connecteur femelle aux contacts mâles du robinet d'eau. Les fils correspondent indifféremment à l'un ou l'autre contact.
- Fixez le robinet d'eau à l'armoire de réfrigérateur en vissant la vis à tête hexagonale de la trousse dans le trou du pied de l'armoire du réfrigérateur.

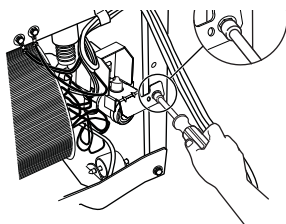
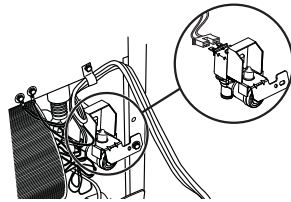

FIXEZ LE ROBINET D'EAU

- À l'aide d'un tournevis à lame plate, ouvrez le couvercle du logement de sortie d'eau situé derrière l'appareil à droite.
- Vérifiez le raccordement de la conduite d'eau. Assurez-vous que le tube d'eau est complètement inséré dans l'œillet. Si ce n'est pas le cas, desserrez le collet de serrage du tube en pressant ses extrémités avec une pince et insérez le tube aussi loin qu'il le peut. Relâchez ensuite le collet et assurez-vous qu'il agrippe bien le tube. Autrement, il y a risque de fuite d'eau à ce raccordement.

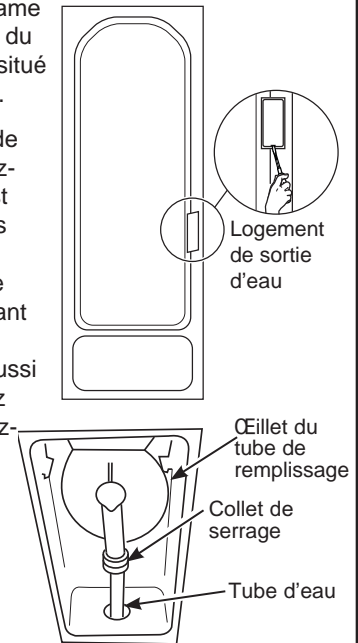

Instructions d'installation de l'accessoire

INSTALLATION DE LA CONDUITE D'EAU

AVANT DE COMMENCER

Nous recommandons les trousse d'alimentation d'eau en cuivre WX8X2, WX8X3, WX8X4, selon le montant de conduite dont vous avez besoin. Nous approuvons les conduites d'eau en matière plastique SmartConnect™ Refrigerator Tubing (WX08X10002, WX08X10006, WX08X10015 et WX08X10025).

Si vous installez un système d'eau GE Appliances Reverse Osmosis dans votre réfrigérateur, la seule installation approuvée est celle de la trousse GE Appliances RVKIT. Pour les autres systèmes d'osmose de l'eau, suivez les recommandations du fabricant.

Si le réfrigérateur est alimenté en eau à partir d'un système de filtration d'eau par osmose inversée, et si le réfrigérateur comporte également un filtre à eau, utiliser le bouchon du circuit de dérivation du filtre du réfrigérateur. Si la cartouche de filtration d'eau du réfrigérateur est utilisée en conjonction avec le système de filtration par osmose inversée, on peut observer une réduction du débit d'eau au point de puisage, et la production de cubes de glace creux.

Cette installation de conduite d'eau n'est pas garantie par le fabricant de réfrigérateur ou de machine à glaçons. Suivez soigneusement ces instructions pour minimiser le risque de dommages onéreux d'inondation.

Les coups de bélier (eau qui donne des coups dans les tuyaux) dans la tuyauterie de la maison peuvent occasionner des dommages aux pièces de votre réfrigérateur, ainsi que des fuites ou des inondations. Appelez un plombier certifié pour corriger les coups de bélier avant d'installer la conduite d'eau de votre réfrigérateur.

Pour prévenir toute brûlure et tout dommage à votre réfrigérateur, ne branchez jamais la conduite d'eau à une canalisation d'eau chaude.

Si vous utilisez votre réfrigérateur avant de brancher la conduite d'eau, assurez-vous de laisser le commutateur de la machine à glaçon en position OFF (arrêt).

N'installez jamais les tuyaux de la machine à glaçons dans des endroits où la température risque de descendre en dessous du point de congélation.

Si vous utilisez un outil électrique (comme une perceuse électrique) pendant l'installation, assurez-vous que l'isolement ou le câblage de cet outil empêche tout danger de secousse électrique.

Vous devez procéder à toutes vos installations conformément aux exigences de votre code local de plomberie.

⚠ AVERTISSEMENT

Branchez l'appareil à une alimentation d'eau potable seulement..

CE DONT VOUS AUREZ BESOIN

- Tuyaux en cuivre ou trousse SmartConnect™ Refrigerator Tubing, diamètre extérieur de 1/4 po pour brancher le réfrigérateur à l'alimentation d'eau. Si vous utilisez un tuyau en cuivre, assurez-vous que les deux extrémités du tuyau soient coupées bien droit.

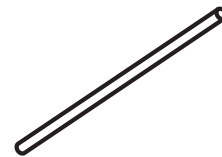

Pour trouver la longueur de tuyau dont vous aurez besoin : mesurez la distance qui va du robinet d'eau situé derrière le réfrigérateur jusqu'au tuyau d'alimentation d'eau. Ajoutez 2,44 m (8 pi). Assurez-vous qu'il y ait assez de tuyau en trop (environ 2,44 m [8 pi] enroulés trois fois en cercles d'environ 25 cm [10 po] de diamètre) pour vous permettre de décoller le réfrigérateur du mur après l'installation.

Les trousse SmartConnect™ Refrigerator Tubing sont disponibles dans les dimensions suivantes :

0,6 m (2 pi)	– WX08X10002
1,8 m (8 pi)	– WX08X10006
4,6 m (15 pi)	– WX08X10015
7,6 m (25 pi)	– WX08X10025

Assurez-vous que votre trousse ait au moins 2,4 m (8 pi) comme indiqué ci-dessus.

NOTE : Les seuls tuyaux en matière plastique approuvés par GE Appliances sont ceux qui sont fournis dans les trousse SmartConnect™ Refrigerator Tubing. N'utilisez jamais un autre tuyau en matière plastique, car le tuyau d'alimentation d'eau est tout le temps sous pression. Certaines catégories de tuyaux en matière plastique peuvent devenir cassants avec l'âge et peuvent se fendre, en occasionnant des dommages d'inondation dans votre maison.

- Vous pouvez acheter une trousse d'alimentation d'eau GE Appliances (contenant un tuyau, un robinet d'arrêt et les joints énumérés ci-dessous) chez votre distributeur local ou en le commandant au service de pièces et accessoires, au 800.626.2002.
- Une alimentation d'eau froide. Pour les modèles sans filtre à eau, l'eau doit avoir une pression de 1,4 à 8,2 bars (20 à 120 p.s.i.). Pour les modèles avec filtre à eau, l'eau doit avoir une pression de 2,8 à 8,2 bars (40 à 120 p.s.i.).

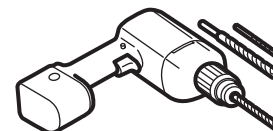

- Une perceuse électrique.
- Une clé de 1/2 po ou une clé anglaise.
- Un tournevis à lame plate et un tournevis Phillips.

Instructions d'installation de l'accessoire

INSTALLATION DE LA CONDUITE D'EAU (SUITE)

CE DONT VOUS AUREZ BESOIN (suite)

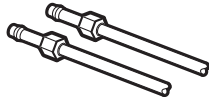

- Deux écrous à compression d'un diamètre extérieur de 6 mm (1/4 po) et deux bagues (manchons)—pour brancher le tuyau en cuivre au robinet d'arrêt et au robinet d'eau du réfrigérateur.

OU BIEN

- Si vous utilisez une trousse SmartConnect™ Refrigerator Tubing, les garnitures nécessaires sont déjà montées au tuyau.

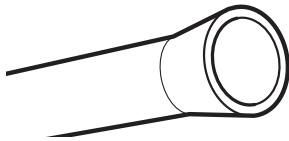

- Si votre canalisation d'eau actuelle a un raccord évasé à une extrémité, vous aurez besoin d'un adaptateur (que vous trouverez dans votre magasin de matériel de plomberie) pour brancher le tuyau d'eau au réfrigérateur, OU BIEN vous pouvez couper le raccord évasé à l'aide d'un coupe-tube, puis utiliser un raccord à compression. Ne coupez jamais l'extrémité finie d'un tuyau de la trousse SmartConnect™ Refrigerator Tubing.

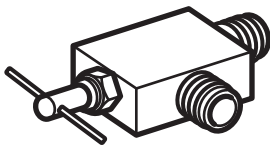

- Un robinet d'arrêt pour brancher le tuyau d'eau froide. Le robinet d'arrêt doit avoir une entrée d'eau avec un diamètre intérieur minimal de 5/32 po au point de jonction avec LA CONDUITE D'EAU FROIDE. Des robinets d'arrêt à étrier sont souvent inclus dans les trousse d'alimentation d'eau. Avant d'acheter, assurez-vous que le robinet à étrier se conforme à vos codes de plomberie locaux.

Installez le robinet d'arrêt sur la canalisation d'eau potable la plus fréquemment utilisée.

1 FERMEZ L'ALIMENTATION PRINCIPALE D'EAU

Ouvrez le robinet le plus proche suffisamment longtemps pour purger le tuyau.

2 CHOISISSEZ L'EMPLACEMENT DU ROBINET

Percez un trou de 1/4 po dans le tuyau d'eau, à l'aide d'un foret dur. Enlevez toute barbare due au perçage du trou dans le tuyau. Faites attention de ne pas laisser de l'eau couler dans votre perceuse électrique. Si vous ne percez pas un trou de 1/4 po, vous obtiendrez une alimentation d'eau réduite et des glaçons plus petits.

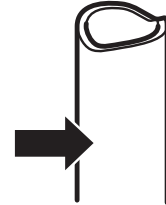

3 PERCEZ UN TROU POUR LE ROBINET

Percez un trou de 1/4 po dans le tuyau d'eau, à l'aide d'un foret dur. Enlevez toute barbare due au perçage du trou dans le tuyau. Faites attention de ne pas laisser de l'eau couler dans votre perceuse électrique. Si vous ne percez pas un trou de 1/4 po, vous obtiendrez une alimentation d'eau réduite et des glaçons plus petits.

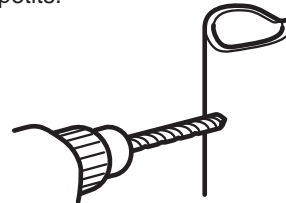

4 FIXEZ LE ROBINET D'ARRÊT

Fixez le robinet d'arrêt au tuyau d'eau froide à l'aide du collier de serrage.

Collier de serrage

Robinet d'arrêt à étrier

Tuyau vertical d'eau froide

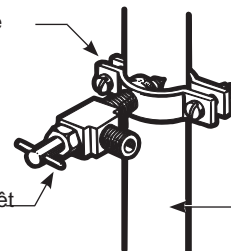

NOTE : Vous devez vous conformer aux Codes de plomberie 248CMR du Commonwealth of Massachusetts. Les robinets d'arrêt à étrier sont illégaux et leur utilisation n'est pas autorisée au Massachusetts. Consultez votre plombier local.

Instructions d'installation de l'accessoire

INSTALLATION DE LA CONDUITE D'EAU (SUITE)

5 SERREZ LE COLLIER DE SERRAGE

Serrez les vis du collier jusqu'à ce que la rondelle d'étanchéité commence à enfler.

NOTE : Ne serrez pas trop. Vous risquez d'écraser le tuyau de cuivre.

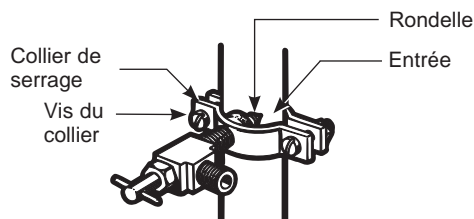

6 ACHEMINEZ LE TUYAU

Acheminez le tuyau du tuyau d'eau froide au réfrigérateur.

Faites passer le tuyau par un trou percé dans le mur ou le plancher (derrière le réfrigérateur ou au niveau de l'armoire de cuisine adjacente), aussi près du mur que possible.

NOTE : Assurez-vous qu'il y ait assez de tuyau en trop (environ 2,44 m [8 pi] enroulés trois fois en cercles d'environ 25 cm [10 po] de diamètre) pour vous permettre de décoller le réfrigérateur du mur après l'installation.

7 BRANCHEZ LE TUYAU AU ROBINET

Placez un écrou de compression et une bague (manchon) à l'extrémité du tuyau et branchez-les au robinet d'arrêt.

Assurez-vous que le tuyau soit bien inséré dans le robinet. Serrez fort l'écrou de compression.

Pour le tuyau en matière plastique d'une trousse SmartConnect™ Refrigerator Tubing, insérez l'extrémité moulée du tuyau dans le robinet d'arrêt et serrez l'écrou de compression à la main, puis serrez un autre tour avec une clé. Si vous serrez trop fort, vous pouvez occasionner des fuites.

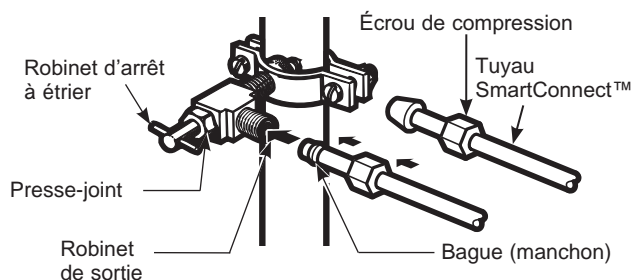

NOTE : Vous devez vous conformer aux Codes de plomberie 248CMR du Commonwealth of Massachusetts. Les robinets d'arrêt à étrier sont illégaux et leur utilisation n'est pas autorisée au Massachusetts. Consultez votre plombier local.

8 PURGEZ LE TUYAU

Ouvrez le robinet d'alimentation principale d'eau et purgez le tuyau jusqu'à ce que l'eau soit claire.

Fermez l'eau au niveau du robinet d'eau après écoulement d'environ 1 litre (1 quart) d'eau par le tuyau.



9 BRANCHEZ LE TUYAU À VOTRE RÉFRIGÉRATEUR

NOTES:

- Avant de brancher le tuyau à votre réfrigérateur, assurez-vous que le cordon d'alimentation électrique du réfrigérateur ne soit pas branché à la prise murale.
- Si votre réfrigérateur n'est pas équipé de filtre à eau, nous vous recommandons d'en monter un si votre alimentation d'eau contient du sable ou des particules qui peuvent boucher la grille du robinet d'eau de votre réfrigérateur. Installez-le sur la conduite d'eau près de votre réfrigérateur. Si vous utilisez une trousse SmartConnect™ Refrigerator Tubing, vous aurez besoin d'un tuyau additionnel (WX08X10002) pour brancher le filtre. Ne coupez jamais un tuyau en matière plastique pour installer votre filtre.

Enlevez le capuchon en matière plastique flexible du robinet d'arrêt d'eau (branchement du réfrigérateur).

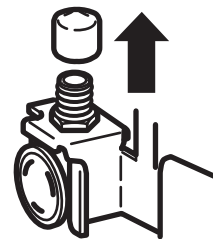

Instructions d'installation de l'accessoire

INSTALLATION DE LA CONDUITE D'EAU (SUITE)

9 BRANCHEZ LE TUYAU À VOTRE RÉFRIGÉRATEUR (Suite)

Placez l'écrou de compression et la bague (manchon) à l'extrémité du tuyau comme l'indique l'illustration. Si vous utilisez une trousse SmartConnect™ Refrigerator Tubing, les écrous sont déjà assemblés au tuyau.

Insérez l'extrémité du tuyau dans le branchement du robinet d'arrêt d'eau, le plus loin que possible. Tout en tenant le tuyau, serrez le raccord.

Si vous utilisez un tuyau en matière plastique d'une trousse SmartConnect™ Refrigerator Tubing, insérez l'extrémité moulée du tuyau dans le branchement du réfrigérateur et serrez l'écrou de compression à la main, puis serrez un autre tour avec une clé. Si vous serrez trop fort, vous pouvez occasionner des fuites.

Fixez le tuyau au collet fourni pour le tenir en position verticale. Il est possible que vous ayez à disjoindre le collet.

AVERTISSEMENT RISQUE DE DÉCHARGE ÉLECTRIQUE

Fixez le collier de serrage dans le trou présent seulement. NE PERCEZ PAS dans le réfrigérateur.

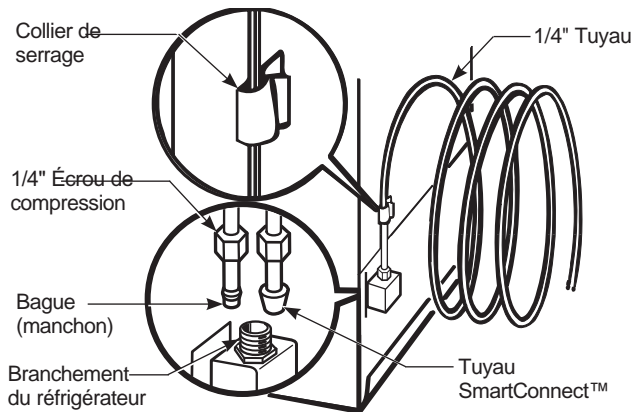

10 FERMEZ L'EAU AU NIVEAU DU ROBINET D'ARRÊT

Resserrez tout joint qui fuit.

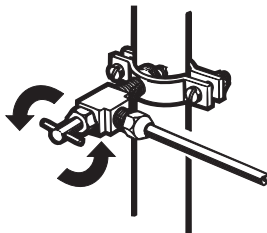

Remettez en place le couvercle d'accès du compartiment du compresseur.

11 RÉINSTALLEZ LE COUVERCLE

Réinstallez le couvercle d'accès du compartiment du compresseur. Vous devez utiliser les vis enlevées précédemment pour fixer le couvercle à l'arrière de la carrosserie du réfrigérateur. La remise en place du couvercle est essentielle au bon fonctionnement du réfrigérateur. La conduite d'eau doit sortir par la fente de détente d'eau du côté droit, au-dessus du câble électrique.

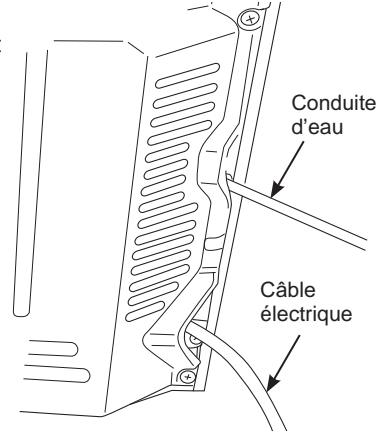

12 BRANCHEZ LE RÉFRIGÉRATEUR

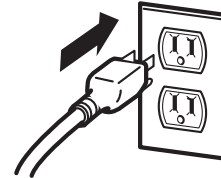

Disposez la spirale de tuyau en cuivre de manière à ce qu'elle ne vibre pas contre l'arrière de votre réfrigérateur ou contre le mur. Mettez votre réfrigérateur à sa place contre le mur en le poussant.

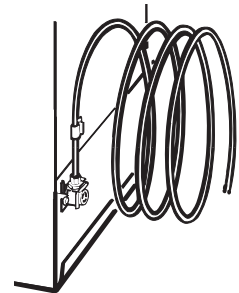

13 METTEZ EN MARCHÉ LA MACHINE À GLAÇONS

Mettez le commutateur de la machine à glaçon en position ON (marche). La machine à glaçons ne se met en marche que lorsqu'elle atteint une température de fonctionnement de -9 °C (15 °F) ou moins.

Elle commence immédiatement à fonctionner si le commutateur de la machine à glaçons est en position ON (marche).

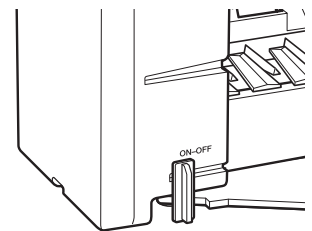

Instructions d'installation de l'accessoire

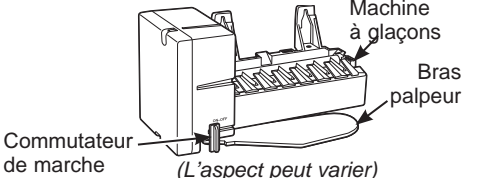
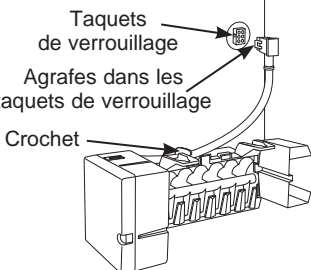
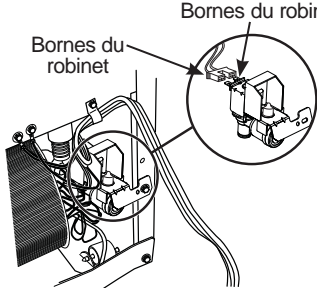

Conseils de dépannage... Avant de faire un appel de service

Économisez temps et argent! Consultez d'abord les tableaux des pages suivantes et vous pourriez vous éviter un appel de service. Si nécessaire, une visite de service peut être programmée en nous visitant sur **GEAppliances.com** ou en composant 800.GECARES 800.432.2737. Au Canada, visitez **Electromenagersge.ca** ou appelez 800.561.3344.

Problème	Causes possibles	Solutions
La machine à glaçons automatique ne fonctionne pas/ produit pas de glaçons	Le compartiment congélation est trop chaud.	Après avoir installé l'ensemble, attendez 24 heures que le réfrigérateur soit complètement refroidi. Quand le compartiment est froid, la machine à glaçons se met à produire des glaçons.
	La machine à glaçons n'est pas en marche.	Mettez le commutateur de marche en position ON (marche).  (L'aspect peut varier)
	La machine à glaçons n'est pas bien branchée.	Veillez à ce que la fiche du cordon d'alimentation de la machine à glaçons est bien insérée dans la prise. Voir la section « Branchez la machine à glaçons » dans les instructions d'installation. 
	La conduite d'eau est coudée.	Assurez-vous que la conduite d'eau en matière plastique qui va du robinet à l'entrée de conduite d'eau de la machine ne soit pas coudée. Voyez « Branchez la conduite d'eau » dans les instructions d'installation. Un coude dans la conduite d'eau réduit la circulation dans la conduite d'eau.
	L'alimentation d'eau est fermée ou non branchée.	Après avoir installé l'ensemble, assurez-vous que l'alimentation d'eau de la maison au réfrigérateur soit bien ouverte.
	L'entassement des glaçons dans le bac à glaçons occasionne un arrêt de la machine à glaçons.	Égalisez les glaçons à la main.
	Le robinet d'eau n'est pas bien branché.	Assurez-vous que l'adaptateur du fil du robinet soit complètement branché dans le connecteur mâle et les contacts sur le robinet d'eau. Voyez « Fixez le robinet d'eau » dans les instructions d'installation. 

Instructions d'installation de l'accessoire

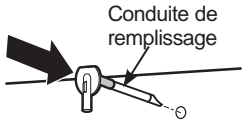
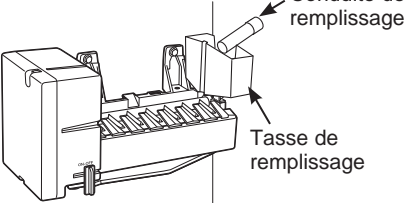
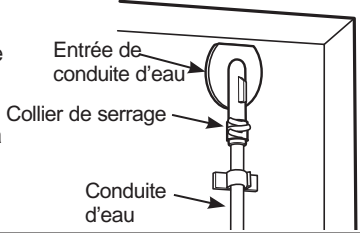
Conseils de dépannage... Avant de faire un appel de service

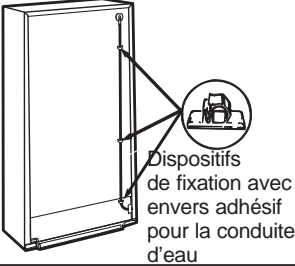
Problème	Causes possibles	Solutions
L'eau fuit autour de la tasse de remplissage	Il y a de la mousse dans la tasse de remplissage résultant de l'installation de la conduite de remplissage.	Si vous avez installé la conduite de remplissage en la faisant glisser par l'arrière du réfrigérateur, vous pouvez avoir entraîné des morceaux de mousse en le poussant. Cette mousse gênera la circulation de l'eau dans la tasse de remplissage. Vérifiez la tasse et assurez-vous qu'il n'y ait pas de morceaux de mousse. 
	La conduite de remplissage ne repose pas bien dans la tasse de remplissage.	Vérifiez que la conduite de remplissage soit bien insérée dans l'ouverture de la tasse de remplissage. Voyez « Montez la machine à glaçons » dans les instructions d'installation. 
L'eau fuit derrière le réfrigérateur	L'alimentation d'eau de la maison n'est pas bien branchée au robinet d'eau.	Vérifiez que l'alimentation d'eau soit bien branchée au robinet d'eau. Consultez Instructions pour l'installation de la conduite d'eau.
	La conduite d'eau n'est pas bien branchée à l'entrée de conduite d'eau.	Vérifiez que la conduite d'eau en matière plastique qui va du robinet à l'entrée de conduite d'eau soit bien fixée par le collier de serrage. Consultez Branchement de la conduite d'eau. 
La formation de glaçons est lente/ Le compartiment congélateur n'est pas suffisamment froid	La porte est restée ouverte.	Vérifiez qu'un paquet de nourriture n'empêche pas une bonne fermeture de la porte.
	Le bouton de réglage de température est mis à une réglage trop basse.	Consultez Bouton de réglage de température dans le manuel d'utilisation du réfrigérateur.
Les glaçons sont trop petits/ La formation de glaçons est lente	Le robinet d'arrêt de l'eau qui relie le réfrigérateur à la canalisation d'alimentation d'eau peut être bouché.	Nous recommandons de percer un trou de 1/4 po dans la conduite d'eau pour brancher le robinet d'arrêt d'eau. Si vous ne percez pas un trou de 1/4 po, vous pouvez occasionner une réduction dans la production de glaçons ou dans la taille des glaçons produits. Voir Installation de la conduite d'eau. 
	La conduite d'eau est coudée.	Vérifiez que la conduite d'eau en matière plastique qui va du robinet à l'entrée de conduite d'eau ne soit pas coudée. Voyez « Branchez la conduite d'eau » dans les instructions d'installation. Un coude réduira la circulation à la machine à glaçons. 
Les cubes de glace ne tombent pas dans le bac	Le cordon de la machine à glaçons cause un désalignement de la machine/du bac.	S'assurer que le cordon électrique de la machine se trouve dans le crochet tel que décrit à Instructions d'installation.
Les glaçons ont une odeur ou un goût	Le bac à glaçons doit être nettoyé.	Videz et lavez le bac à glaçons. Jetez les vieux glaçons.
	Les aliments donnent de l'odeur ou du goût aux glaçons.	Emballer bien les aliments.
	L'intérieur du réfrigérateur a besoin d'être nettoyé.	Consultez Soins et nettoyage de votre réfrigérateur dans le manuel d'utilisation du réfrigérateur.
Il y a un bourdonnement fréquent	C'est normal.	Pendant le fonctionnement normal du réfrigérateur, le robinet d'eau bourdonne quand la machine à glaçons se remplit d'eau.

Soutien au consommateur

Site Web de GE Appliances

Vous avez une question ou vous avez besoin d'aide pour votre appareil électroménager? Visitez le site Web des électroménagers GE 24 heures par jour, à tout moment de l'année! Vous pouvez aussi y magasiner d'autres électroménagers de qualité GE et bénéficier de tous nos services de soutien en ligne conçus pour mieux vous servir. Au États-Unis : GEAppliances.com Au Canada : Electromenagersge.ca

Enregistrez votre électroménager

Enregistrez votre nouvel électroménager en ligne dans les meilleurs délais! Un enregistrement ponctuel permettra une meilleure communication et un service rapide en vertu de votre garantie, en cas de besoin. Vous pouvez aussi poster la fiche de garantie préimprimée incluse dans l'emballage.

Au États-Unis : GEAppliances.com/register

Au États-Unis : Prodsupport.mabe.ca/crm/Products/ProductRegistration.aspx

Schedule Service

Le service de réparation expert de Électroménagers GE n'est qu'à un pas de chez vous. Connectez-vous à Internet et programmez votre appel de service à n'importe quel jour de l'année.

Au États-Unis: GEAppliances.com/service ou appeler 800.432.2737 pendant les heures d'affaires normales..

Au Canada : Electromenagersge.ca/fr/soutien/demande-de-service ou appeler 800.561.3344

Prolongation de garantie

Procurez-vous une garantie prolongée de Électroménagers GE et renseignez-vous sur les rabais spéciaux offerts pendant la durée de votre garantie. Vous pouvez en faire l'achat en ligne à tout moment. Les services Électroménagers GE seront toujours disponibles à l'expiration de votre garantie.

Au États-Unis : GEAppliances.com/extended-warranty ou appeler 800.626.2224 pendant les heures d'affaires normales.

Au Canada : Electromenagersge.ca/fr/soutien/achat-d-une-garantie-prolongee ou appeler 800.290.9029

Connectivité à distance

Pour obtenir de l'assistance concernant la connectivité au réseau sans fil (pour les modèles équipés de cette fonction), visitez notre site Web sur GEAppliances.com/connected-home-smart-appliances/ ou composez le 800.220.6899 aux États-Unis seulement.

Pièces et accessoires

Ceux qui désirent réparer eux-mêmes leurs électroménagers peuvent recevoir pièces et accessoires directement à la maison (cartes VISA, MasterCard et Discover acceptées). Commandez en ligne aujourd'hui, 24 heures par jour, toute la semaine.

Au États-Unis : Aux États-Unis : GEApplianceparts.com ou par téléphone au 877.959.8688 pendant les heures d'affaires normales.

Les directives stipulées dans le présent manuel peuvent être effectuées par n'importe quel utilisateur. Les autres réparations doivent généralement être effectuées par un technicien qualifié. Soyez prudent, car une réparation inadéquate peut affecter le fonctionnement sécuritaire de l'appareil.

Les consommateurs du Canada doivent consulter les pages jaunes pour obtenir le numéro du centre de service Mabe le plus près, visiter notre site Web au Electromenagersge.ca/fr/produits/filtres-et-accessoires, ou appeler 800.661.1616.

Contactez-nous

Si vous n'êtes pas satisfait du service reçu de Électroménagers GE, rendez-vous sur notre site Web en fournissant tous les renseignements pertinents dont votre numéro de téléphone, ou écrivez à :

In the US: General Manager, Customer Relations | GE Appliances, Appliance Park | Louisville, KY 40225

GEAppliances.com/contact

Au Canada : Directeur, Relations avec les consommateurs, Mabe Canada Inc. | Suite 310, 1 Factory Lane | Moncton, N.B. E1C 9M3
Electromenagersge.ca/fr/contactez-nous



Freezer Inferior REFRIGERADORES

INFORMACIÓN DE SEGURIDAD . . . 3

OPERACIÓN DEL REFRIGERADORE

Controles 5

Estantes y Repisas y Bandejas. 6

Cestos de la puerta 7

Cajones del Freezer. 7

CUIDADO Y LIMPIEZA 8

INSTRUCCIONES PARA LA INSTALACIÓN

Preparación para instalar el refrigerador . . . 10

Inversión de Balanceo de la Puerta. 11

SOLUCIÓN DE PROBLEMAS

Sonidos normales de operación 13

Consejos para la solución de problemas . . . 14

GARANTÍA LIMITADA. 16

ACCESORIO 17

Instrucciones de Instalación
la máquina de hielo 18

SOPORTE AL CONSUMIDOR 28

MANUAL DEL PROPIETARIO E INSTRUCCIONES DE INSTALACIÓN

GLE12HSLSS
GLE12HSPSS

ESPAÑOL

Escriba los números de modelo y de serie aquí:

Nº de Modelo _____

Nº de Serie _____

Busque estos números en una etiqueta del lado izquierdo, cerca de la parte intermedia del compartimiento del refrigerador.

GRACIAS POR HACER QUE GE APPLIANCES SEA PARTE DE SU HOGAR.

Ya sea que haya crecido usando GE Appliances, o que ésta es su primera vez, nos complace tenerlo en la familia.

Sentimos orgullo por el nivel de arte, innovación y diseño de cada uno de los electrodomésticos de GE Appliances, y creemos que usted también. Entre otras cosas, el registro de su electrodoméstico asegura que podamos entregarle información importante del producto y detalles de la garantía cuando los necesite.

Registre su electrodoméstico GE ahora a través de Internet. Sitios Web y números telefónicos útiles están disponibles en la sección de Soporte para el Consumidor de este Manual del Propietario.

También puede enviar una carta en la tarjeta de inscripción preimpresa que se incluye con el material embalado.



GE APPLIANCES

INFORMACIÓN IMPORTANTE DE SEGURIDAD

LEA TODAS LAS INSTRUCCIONES ANTES DE USAR

⚠️ ADVERTENCIA

A fin de reducir el riesgo de incendio, explosión, descargas eléctricas o lesiones al usar su refrigerador, siga estas precauciones básicas de seguridad:

- Este refrigerador se deberá instalar y ubicar adecuadamente de acuerdo con las Instrucciones de Instalación antes de ser usado.
- Desenchufe el refrigerador antes de hacer reparaciones, reemplazar una lámpara de luz o hacer una limpieza.
NOTA: La corriente que va al refrigerador no puede ser desconectada por ninguna configuración del panel de control.
NOTA: Las reparaciones deberán ser realizadas por un Profesional del Servicio Técnico calificado.
- Reemplace todas las piezas y paneles antes del uso.
- No guarde ni use gasolina u otros vapores inflamables y líquidos cerca de este u otros electrodomésticos.
- No guarde sustancias explosivas tales como latas de aerosoles con propelentes inflamables en este electrodoméstico.
- No use un prolongador.
- A fin de evitar riesgos de que los niños sufran asfixia o queden atrapados, retire las puertas de comidas frescas y del freezer de cualquier refrigerador antes de deshacerse o dejar de usar el mismo.
- Para evitar lesiones graves o la muerte, los niños no se deberán parar sobre ni jugar en o con el electrodoméstico.
- Los niños y las personas con capacidad física, sensorial o mental reducida o con falta de experiencia y conocimiento podrán usar este electrodoméstico sólo si son supervisados o les fueron dadas instrucciones sobre un uso seguro y entienden los riesgos involucrados.
- Este electrodoméstico fue diseñado para uso hogareño y para aplicaciones similares tales como: áreas de personal de cocina en tiendas, oficinas y otros espacios laborales; casas de campo; por clientes en hoteles, moteles, hostales y otros espacios residenciales, catering y aplicaciones no minoristas similares.
- No aplique limpiadores ásperos sobre el refrigerador. Ciertos limpiadores dañarán el plástico, lo cual podrá hacer que ciertas piezas tales como la puerta o las manijas de las puertas se separen de forma inesperada. Para acceder a instrucciones detalladas, lea la sección de Cuidado y Limpieza.

⚠️ PRECAUCIÓN

A fin de reducir el riesgo de lesiones al usar el refrigerador, siga estas precauciones básicas.

- No limpie estantes de vidrio ni tapas con agua caliente cuando estén fríos. Los estantes de vidrio y las tapas se pueden romper si son expuestos a cambios de temperatura repentinos o impactos, tales como sacudones o caídas. El vidrio templado está diseñado para destruirse en pequeñas piezas en caso de rotura.
- Mantenga los dedos fuera de los espacios de "riesgo de lastimaduras"; los despejes entre las puertas y entre las puertas y el gabinete son necesariamente pequeños. Tenga el cuidado de cerrar las puertas cuando los niños se encuentren en el área.
- No toque las superficies frías del compartimiento del freezer cuando las manos estén húmedas o mojadas, ya que la piel se podrá adherir a estas superficies extremadamente frías.
- No vuelva a congelar comidas que hayan estado totalmente congeladas en forma previa.
- En refrigeradores con máquinas de hacer hielo automáticas, evite el contacto con las partes móviles del mecanismo eyector o con el elemento de calefacción que libera los cubos. No coloque los dedos ni las manos en el mecanismo de la máquina de hielo automática mientras el refrigerador esté enchufado.

⚠️ ADVERTENCIA



PELIGRO DE EXPLOSIÓN Refrigerantes Inflamables

Este electrodoméstico cuenta con refrigerante isobutano, R600a, un gas natural con alto nivel de compatibilidad medioambiental. Sin embargo, también es combustible. Siga las advertencias que figuran a continuación, a fin de reducir el riesgo de lesiones o daños sobre la propiedad.

1. Al mover, instalar y operar el electrodoméstico, se deberá tener cuidado de no dañar la tubería del refrigerante.
2. El servicio técnico sólo debe ser realizado por personal autorizado del servicio. Use sólo piezas del servicio autorizadas por el fabricante
3. Descarte el electrodoméstico de acuerdo con las Regulaciones Federales y Locales. El refrigerante inflamable y el material aislante inflamable usados requieren procedimientos de descarte especiales. Comuníquese con las autoridades locales para descartar su refrigerador de forma ambientalmente segura.
4. Mantenga las aberturas de ventilación en el espacio de protección del electrodoméstico o en la estructura incorporada libres de obstrucción.
5. No use dispositivos mecánicos u otros medios para acelerar el proceso de descongelamiento.
6. No dañe el circuito del refrigerante.
7. No use dispositivos eléctricos dentro del compartimiento de almacenamiento de comida del electrodoméstico.

LEA Y GUARDE ESTAS INSTRUCCIONES

INFORMACIÓN IMPORTANTE DE SEGURIDAD LEA TODAS LAS INSTRUCCIONES ANTES DE USAR

INSTALACIÓN

⚠ ADVERTENCIA RIESGO DE EXPLOSIÓN

Mantenga cualquier material y vapores inflamables, tales como gasolina, alejados del refrigerador. Si no se cumple con esto se podrá producir una explosión, incendio o la muerte.

CONEXIÓN DE LA ELECTRICIDAD

⚠ ADVERTENCIA RIESGO DE DESCARGA ELÉCTRICA

Enchufe en un tomacorriente con conexión a tierra de 3 cables.

No elimine el cable de conexión a tierra.

No use un adaptador.

No use un prolongador.

Si no se siguen estas instrucciones se podrá producir a muerte, incendios o descargas eléctricas.

Nunca, bajo ninguna circunstancia, corte o elimine el tercer cable (tierra) del cable de corriente. Para su seguridad personal, este electrodoméstico debe estar adecuadamente conectado a tierra.

El cable de corriente de este electrodoméstico contiene un enchufe de 3 cables (conexión a tierra) que se conecta a un tomacorriente de pared estándar de 3 cables (conexión a tierra) para minimizar la posibilidad de riesgos de descargas eléctricas por parte del mismo.

Contrate a un electricista calificado para que controle el tomacorriente y el circuito eléctrico, a fin de asegurar que el enchufe esté correctamente conectado a tierra.

En caso de contar con un tomacorriente de pared de 2 cables, es su responsabilidad y obligación reemplazarlo por un tomacorriente de pared de 3 cables correctamente conectado a tierra. No use un adaptador.

El refrigerador debería estar siempre conectado a un enchufe específico con un índice de voltaje equivalente al que figura en su etiqueta de características técnicas.

Se requiere un suministro eléctrico con fusible y conexión a tierra de 115 voltios de CA, 60 Hz, 15 o 20 amperes. Esto garantiza el mejor funcionamiento y además previene la sobrecarga de los circuitos del hogar, lo cual podría ocasionar riesgos de incendio debido al recalentamiento de cables.

Nunca desenchufe el refrigerador tirando del cable de corriente. Siempre tome su enchufe firmemente y empuje el mismo hacia afuera para retirarlo.

Inmediatamente interrumpa el uso de un cable de suministro de corriente dañado. Si el cable de corriente se encuentra dañado, su reemplazo deberá ser realizado por un profesional calificado del servicio técnico, utilizando una pieza del servicio técnico autorizada por el fabricante.

Al alejar el refrigerador de la pared, se deberá tener cuidado de que no ruede sobre ni dañe el cable de corriente.

FORMA ADECUADA DE DESCARTAR SU ANTIGUO REFRIGERADOR

⚠ ADVERTENCIA PELIGRO DE SUFFOCATION Y ENTRAPMENT

El incumplimiento de estas instrucciones de eliminación puede causar la muerte o lesiones graves.

IMPORTANTE: Que un niño quede atrapado o que sufra una asfixia no son problemas del pasado. Los refrigeradores antiguos o abandonados aún son peligrosos, incluso aunque se conserven por "sólo unos pocos días". Si se deshará de su antiguo refrigerador, siga las siguientes instrucciones a fin

de evitar accidentes.

Antes de descartar su antiguo aparato:

- Retire las puertas de comidas frescas y del freezer.
- Deje los estantes en su lugar de modo que los niños no puedan trepar dentro con facilidad.

Cómo Eliminar Refrigerantes y Gomaespumas:

Descarte el electrodoméstico de acuerdo con las Regulaciones Federales y Locales. El refrigerante inflamable y el material aislante inflamable usados requieren procedimientos de descarte especiales.. Comuníquese con las autoridades locales para descartar su electrodoméstico de forma ambiental mente segura.

LEA Y GUARDE ESTAS INSTRUCCIONES

Controles

La ubicación del control en el modelo GLE12HSLSS se encuentra en la parte exterior de la puerta de Comidas Frescas. En el modelo GLE12HSPSS, se encuentra en la pared izquierda de la parte interior del compartimiento de Comidas Frescas.

Control de Temperatura del Refrigerador

Este refrigerador cuenta con 3 zonas de temperatura: **Heladera, Freezer, TempZone**. Sus rangos de temperatura son: Heladera 33°F (0.6°C) a 41°F (5°C), Freezer -6°F (-21°) a 6°F (-14.4°), TempZone 32°F (0°C), 34°F (1.1°C), 36°F (2.2°C). Su refrigerador contará con una configuración recomendada de fábrica de 37°F para Fresh Food (Comida Fresca), 0°F (-17.8°C) para el Freezer y 32°F (0°C) para la bandeja del TempZone. La pantalla de temperatura mostrará la configuración de temperatura actual configurada y la luz de la zona (**Heladera, Freezer o TempZone**) estará encendida.

A fin de ajustar la temperatura de cada zona, presione **Zone Select (Selección de Zona)**. La luz de la zona seleccionada estará encendida. Continúe presionando para alternar entre 3 zonas de temperatura. La zona será configurada luego de 3 segundos. Ajuste la temperatura presionando **Temp Control (Control de Temperatura)**. La pantalla de temperatura mostrará el ascenso de temperatura a medida que la presione. Una vez que encuentre la temperatura deseada, el control ajustará de forma automática el refrigerador en esta configuración. No necesitará presionar ningún botón.

TurboCool y TurboFreeze

Durante **TurboCool (Frío Turbo)**, la temperatura del refrigerador podrá alcanzar los 33°F (0.6°C). Durante **TurboFreeze (Congelación Turbo)**, la temperatura del freezer podrá alcanzar los 13°F (-10.6°) si la temperatura de la habitación es superior a los 73°F (22.8°C), -7°F (-21.7°C) si la temperatura de la habitación es inferior a los 73°F (22.8°C).

Para ingresar **TurboCool (Frío Turbo)** o **TurboFreeze (Congelación Turbo)** o ambos, presione la tecla de modo. **TurboCool (Frío Turbo)** se iluminará. Si sale de la función sin presionar ningún botón, **TurboCool (Frío Turbo)** será configurado. Al presionar la tecla de modo una segunda vez, se configurará **TurboFreeze (Congelación Turbo)**; si sale de la función sin presionar ningún botón, **TurboFreeze (Congelación Turbo)** será configurada.

Al presionar la tecla de modo una tercera vez, se iluminarán tanto **TurboCool (Frío Turbo)** como **TurboFreeze (Congelación Turbo)**; si sale de la función sin presionar ningún botón, ambas funciones serán configuradas.

Para salir de las funciones Turbo, presione la tecla de **modo** nuevamente.

NOTA: Durante los modos Turbo, tanto la temperatura del refrigerador como la del freezer podrán ser ajustadas.

Bloqueo

Mantenga presionado el símbolo de bloqueo durante 3 segundos. El círculo alrededor del símbolo de bloqueo se iluminará y la pantalla de control será bloqueada. Los botones no estarán activos.

Para salir del bloqueo, mantenga presionado el símbolo de bloqueo nuevamente durante 3 segundos. La luz alrededor del bloqueo se apagará.

NOTA: La pantalla se apagará luego de 30 segundos si la pantalla de control no fue tocada. Presione cualquier botón del panel de control y éste será exhibido nuevamente.

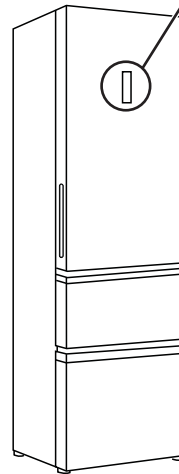

Modelo GLE12HSLSS

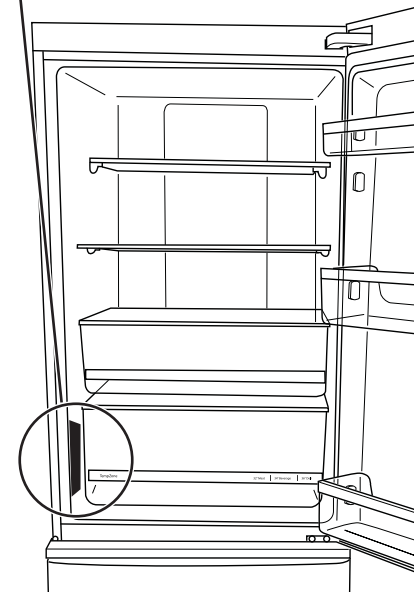

Modelo GLE12HSPSS

Modo Sabático

Presione la función **ZoneSelect (Selección de Zona)** y **Temp Control (Control de Temperatura)** de forma simultánea durante 5 segundos para ingresar y salir de **Sabbath Mode (Modo Sabático)**. Active **Sabbath Mode (Modo Sabático)** para apagar las luces internas, el control de temperatura y las funciones avanzadas. El compresor funcionará con una descongelación por tiempo cuando esté en **Sabbath Mode (Modo Sabático)**. **Sabbath Mode (Modo Sabático)** durará 76 horas, si no sale del modo de forma manual.

Estantes y Repisas y Bandejas

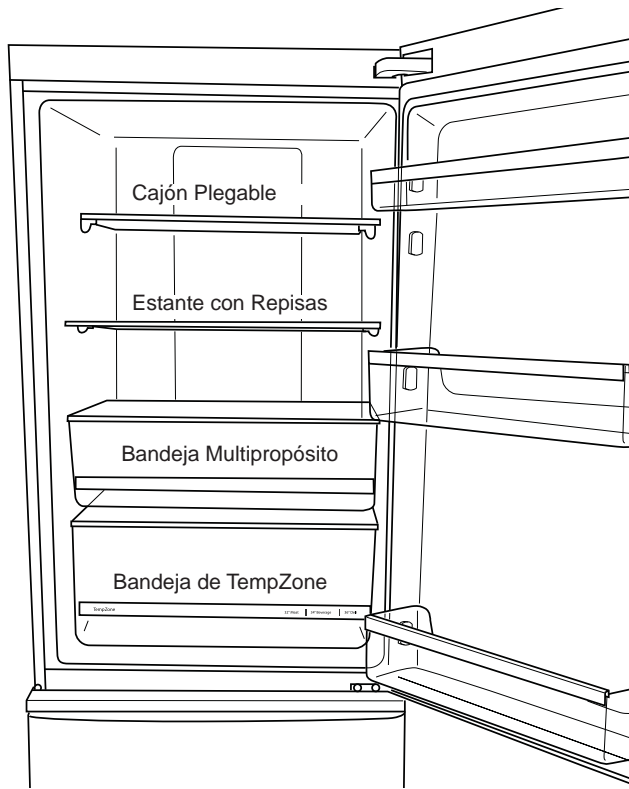

Cajón Plegable

Para crear espacio para botellas grandes y altas de leche y bebida. Levante la parte trasera del estante frontal, retire lentamente y libere el cajón. La parte trasera del estante caerá de forma automática. Empuje el estante frontal por debajo de la repisa trasera.

A fin de retirar la repisa, levante la estructura frontal hacia afuera de los sujetadores y retire la misma. .

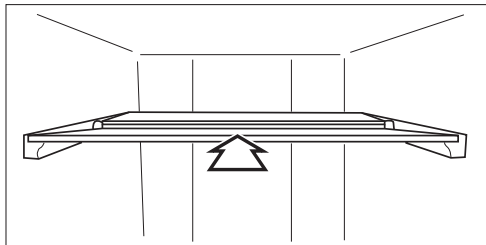

Estante con Repisas

Gire ambas repisas de vino hacia abajo, como se muestra en la imagen para guardar vinos. Esta repisa puede ser ajustada en 2 ubicaciones.

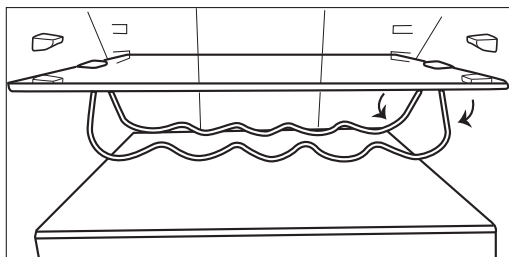

⚠ PRECAUCIÓN

No limpie estantes de vidrio ni tapas con agua caliente cuando estén fríos. Los estantes de vidrio y las tapas se pueden romper si son expuestos a cambios de temperatura repentinos o impactos tales como sacudones o caídas. El vidrio templado está diseñado para destruirse en pequeñas piezas en caso de rotura.

NOTA: No bloquee la salida de aire colocando ítems de comida directamente contra ésta. Se podrán producir temperaturas erráticas.

Bandeja Multipropósito

Esta bandeja puede ser usada para guardar verduras, frutas, refrigerios, etc.

Bandeja TempZone

Ajuste la temperatura de la bandeja a través del panel de control de temperatura. Esta bandeja puede contar con 3 configuraciones de temperatura: 32°F, 34°F, 36°F (0°C, 1.1°C, 2.2°C). Puede ser usada como bandeja para carne al ser configurada en la temperatura más baja.

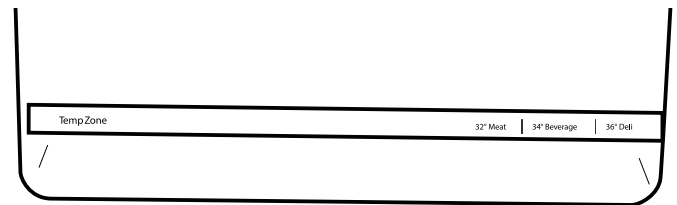

A fin de retirar la bandeja de TempZone, empuje la bandeja hacia afuera (1), levante la tapa de la bandeja suavemente (2), incline la bandeja hacia arriba (3), y empuje la bandeja hacia afuera (4).

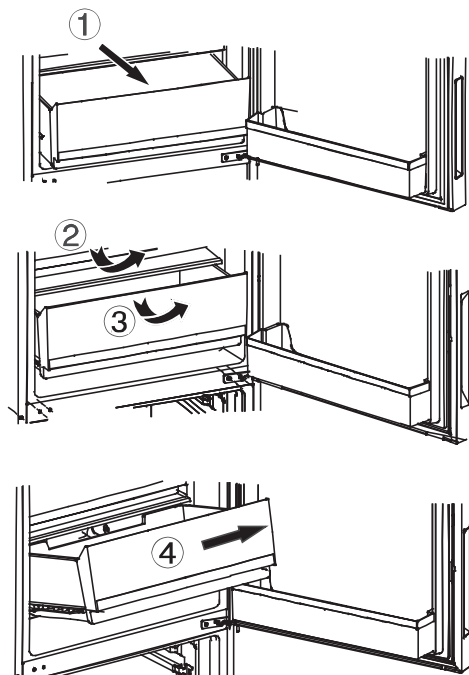

Cestos de la puerta

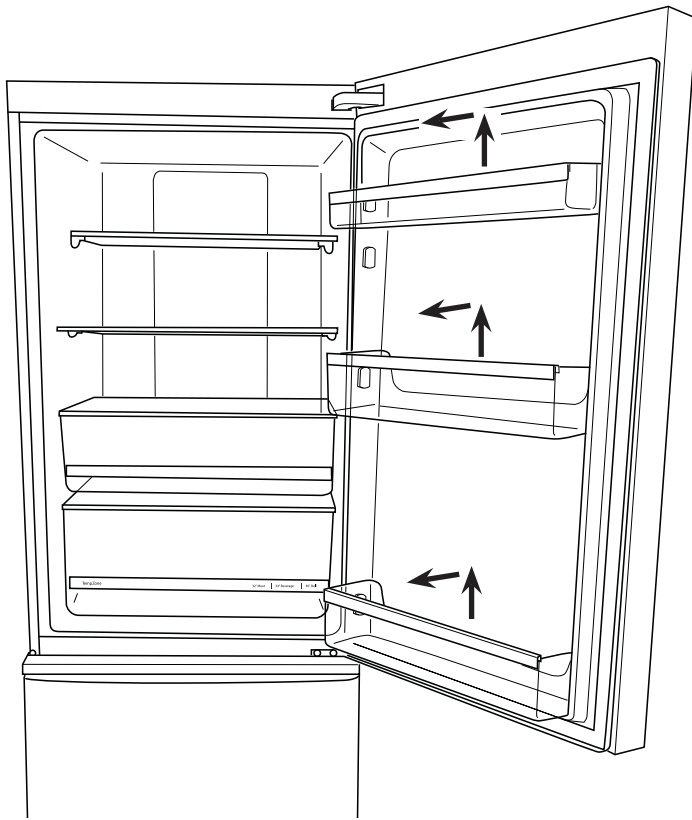

Cestos de la Puerta del Freezer

A fin de retirar los cestos de la puerta, deslice el cesto hacia arriba sobre la base de apoyo de la puerta y empuje hacia afuera.

A fin de instalar los cestos de la puerta, deslice el cesto sobre la base de apoyo de la puerta. El cesto pequeño se ubica en la parte superior, en cualquiera de los grupos de bases de apoyo. Los cestos grandes se ubican en la parte inferior y en el medio.

NOTA: Colocar los cestos de la puerta en posiciones equivocadas hará que no sea posible cerrar la puerta de Comidas Frescas.

Cajones del Freezer

Cajón Superior

El divisor puede ser ubicado en 2 posiciones para una mejor organización del cajón. Levante el divisor para poder retirarlo. Deslice el mismo sobre una de las 2 bases de apoyo del cajón para su instalación.

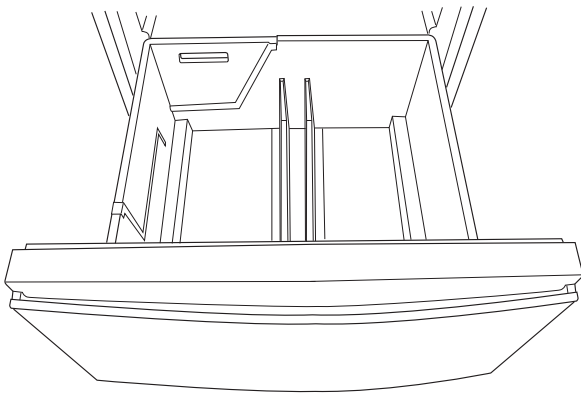

Cajón Inferior

El cajón inferior cuenta con una bandeja extraíble que se desliza hacia adelante y atrás, para generar mayor espacio de almacenamiento. A fin de retirar la bandeja, levante la misma del cajón.

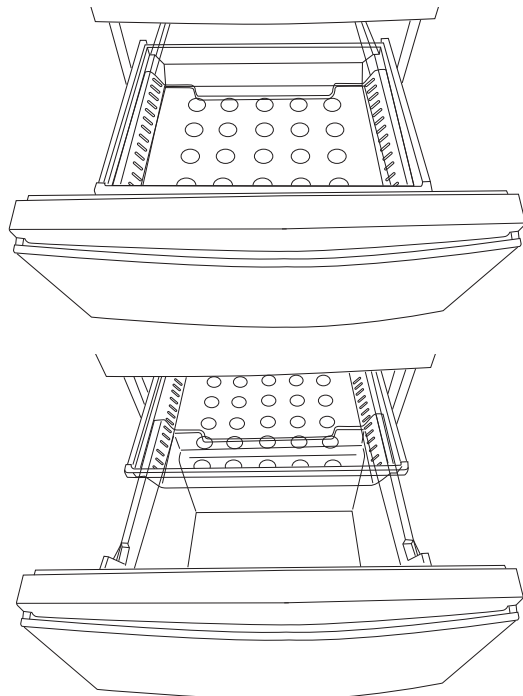

Care and Cuidado y limpieza

Limpieza exterior

Instrucciones para la Limpieza de Superficies Exteriores, Manijas de Puertas y Bordes

USE	NO USE
Telas suaves y limpias o esponjas	Telas abrasivas, esponjas de fregar, almohadillas de estropajo o de lana de acero
<p>Detergente suave mezclado con agua caliente</p> <p>Limpiadores de acero inoxidable aprobados. Visite la tienda de piezas de Café Appliances para acceder a limpiadores de acero inoxidable aprobados: GEApplianceparts.com o de forma telefónica al 877.959.8688</p> <p>Los limpiadores con ácido oxálico tales como Bar Keepers Friend Soft Cleanser™ podrán ser usados para eliminar el óxido, deslustres y pequeñas manchas de las superficies de acero inoxidable únicamente.</p>	<p>Polvos o rociadores abrasivos</p> <p>Rociadores de Ventana o Amoniaco</p> <p>Limpiadores a base de cítrico o aceite vegetal</p> <p>Limpiadores ácidos o a base de vinagre</p> <p>Limpiadores de horno</p> <p>Limpiadores que contengan acetona (propanona)</p> <p>Cualquier limpiador con ADVERTENCIAS sobre el contacto con el plástico</p>

NOTA: NO permita que el limpiador de acero inoxidable entre en contacto con cualquier parte plástica tal como partes de bordes, materiales de manijas y cobertores. Si se produce un contacto no intencional de los limpiadores con las partes plásticas, limpie estas últimas con una esponja y un detergente suave mezclado con agua caliente.

Limpieza interior

Para ayudar a evitar olores, deje una caja abierta de bicarbonato en los compartimientos de alimentos frescos y en el congelador.

Desconecte el refrigerador antes de limpiarlo. Si esto no es práctico, escurra la humedad excesiva con una esponja o paño al limpiar alrededor de los interruptores, luces o controles.

Use una solución de agua tibia y bicarbonato—una cucharada (15 ml) de bicarbonato para un cuarto (1 litro) de agua. Esto limpia y neutraliza los olores. Enjuague y seque.

Después de limpiar los empaques de la puerta, aplique una capa delgada de vaselina en los empaques de la puerta en el costado de la bisagra. Esto ayuda a evitar que los empaques se peguen y se doblen hasta perder su forma.

PRECAUCIÓN

No limpie estantes de vidrio ni tapas con agua caliente cuando estén fríos. Los estantes de vidrio y las tapas se pueden romper si son expuestos a cambios de temperatura repentinos o impactos tales como sacudones o caídas. El vidrio templado está diseñado para destruirse en pequeñas piezas en caso de rotura.

No lave ninguna parte plástica del refrigerador en la lavadora de platos.

Mover el refrigerador

Tenga cuidado al mover el refrigerador lejos de la pared. Todos los tipos de cubiertas de piso se pueden dañar, particularmente las cubiertas acojinadas y aquellas con superficies con diseños en relieve.

Empuje el refrigerador hacia afuera de forma recta y regrese el mismo a su posición empujándolo hacia adentro. Mover el refrigerador hacia una ubicación lateral, o inclinar la unidad hacia la esquina para empujarlo hacia usted o hacia adelante, podrá ocasionar daños sobre la cobertura del piso o el refrigerador.

Cuando empuje de nuevo el refrigerador, asegúrese de no pisar el cable eléctrico o la línea de suministro a la máquina de hielos (en algunos modelos).

Ajuste las patas niveladoras y asegúrese de que la unidad quede nivelada.

Luz

Este refrigerador cuenta con una luz LED. Si la luz se rompe o se apaga, llame al servicio técnico.

La luz del freezer, ubicada debajo de la puerta de comida fresca, sólo se encenderá cuando el cajón superior del freezer esté abierto. Ninguna luz se encenderá cuando el cajón inferior del freezer esté abierto.

Cuidado y limpieza And Cleaning

Cómo prepararse para las vacaciones

Para una largas vacaciones o ausencias, retire los alimentos y desconecte el refrigerador. Gire el dial de control de la temperatura hacia la posición OFF (apagado), y limpie el interior con una solución de una cucharada de bicarbonato (15 ml) y un cuarto (1 litro) de agua. Deje las puertas abiertas.

Si una máquina de hielos fue instalada, deberá ser apagada; mueva el interruptor hasta la posición OFF (apagado) en el

modelo con interruptor de encendido. Cierre el suministro de agua conectado al refrigerador.

Si la temperatura puede caer por debajo del punto de congelamiento, haga que una persona calificada drene el sistema del suministro de agua (en algunos modelos) para evitar serios daños a la propiedad causados por inundaciones.

Cómo prepararse para trasladarse

Asegure todos los artículos sueltos como los estantes y cajones pegándolos con cinta en su lugar para evitar daños.

A fin de evitar la apertura de puertas durante el movimiento, asegure las mismas al cuerpo con cinta. Asegúrese de que el refrigerador permanezca en una posición vertical durante el traslado.

Instrucciones de instalación

¿Preguntas? Llame a 800.GE.CARES (800.432.2737) o visite nuestro sitio web en: GEAppliances.com
 En Canadá, llame al 1.800.561.3344 o visite nuestro Sitio Web en: GEAppliances.ca

ANTES DE EMPEZAR

Lea estas instrucciones completa y cuidadosamente.

- **IMPORTANTE** – Guarde estas instrucciones para uso del inspector local.
- **IMPORTANTE** – Observe todos los códigos y órdenes de ley.
- **Nota al instalador** – Asegúrese de dejar estas instrucciones con el consumidor.
- **Nota al consumidor** – Conserve estas instrucciones para referencia futura.
- **Nivel de destreza** – La instalación de este aparato requiere de destrezas mecánicas básicas.
- **Tiempo de ejecución** – Instalación del refrigerador
 15 minutos
 Invertir el vaivén de la puerta
 15 minutos
- La instalación apropiada es la responsabilidad del instalador.
- La falla del producto debido a una instalación inadecuada no está cubierta por la garantía.

UBICACIÓN DEL REFRIGERADOR

- No instale el refrigerador donde la temperatura baje de 55°F (12.7°C) ya que no correrá con suficiente frecuencia para mantener las temperaturas apropiadas.
- No instale el refrigerador donde la temperatura sea superior a los 100°F (37°C), ya que no funcionará de forma correcta.
- No instale el refrigerador en una ubicación expuesta al agua (lluvia, etc.) o en contacto directo con la luz solar.
- Instálela en un piso fuerte para que lo soporte con carga completa.

ÁREA

Deje los siguientes espacios para facilitar la instalación, una adecuada circulación de aire y plomería y conexiones eléctricas.

Costados 1/8" (3 mm)
 Parte Superior 1/8" (3 mm)
 Parte Superior 1" (25 mm)

RODILLOS Y PATAS NIVELADORAS

Las patas niveladoras cerca de cada esquina delantera del refrigerador son ajustables. Éstas colocan firmemente el refrigerador y evitan que se mueva cuando las puertas se abran. Las patas niveladoras se deben colocar de manera que el frente del refrigerador se levante lo suficiente para que las puertas se cierren fácilmente cuando se abran hasta la mitad.

Gire las patas niveladoras en el sentido de las manecillas del reloj para levantar el refrigerador, y en el sentido contrario para bajarlo.

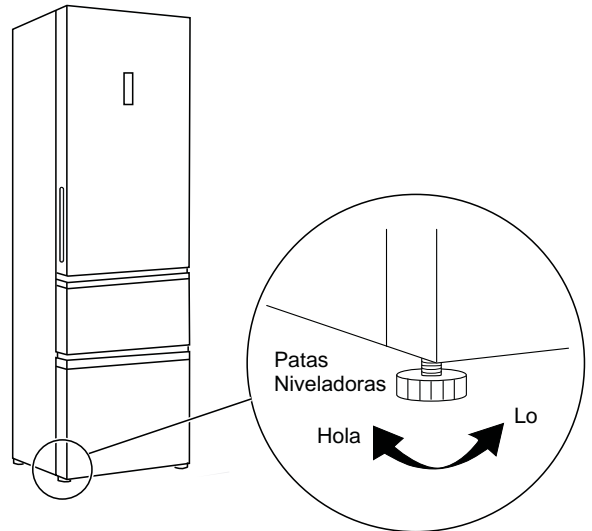

Instrucciones de instalación

CÓMO INVERTIR EL VAIVÉN DE LA PUERTA

⚠️ ADVERTENCIA

Siga todos los pasos al invertir la dirección de la apertura de la puerta. Si no se siguen estas instrucciones, dejando piezas sin uso o ajustando tornillos en exceso, esto podrá hacer que la puerta se caiga y producir lesiones y daños sobre la propiedad.

NOTAS IMPORTANTES

Al invertir el vaivén de la puerta:

- Lea las instrucciones completamente antes de empezar.
- Ajuste todos los tornillos de la bisagra, pero no ajuste en exceso para evitar dañar la capa de pintura.
- Maneje las partes con cuidado para evitar raspar la pintura.
- Ajuste los tornillos con sus partes relacionadas, a fin de evitar su pérdida.
- Disponga de una superficie de trabajo que no se raspe para las puertas.

⚠️ PRECAUCIÓN

Riesgo al Levantar

La Puerta de Comidas Frescas y las puertas del Freezer son pesadas. Use ambas manos para asegurar las puertas antes de levantarlas.

IMPORTANTE: Una vez que empiece, no mueva el gabinete hasta que haya completado el proceso de invertir el vaivén de la puerta.

Estas instrucciones son para cambiar las bisagras del lado derecho al izquierdo, si alguna vez desea cambiar las bisagras al lado derecho nuevamente, siga las mismas instrucciones e invierta toda las referencias hacia la izquierda y derecha.

HERRAMIENTAS REQUERIDAS

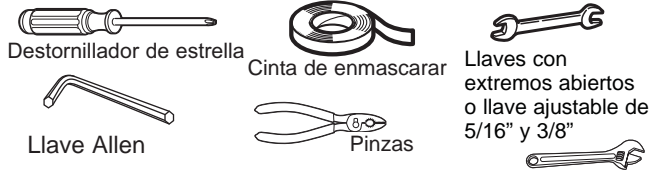

ANTES DE INICIAR

1. Desconecte el refrigerador del tomacorriente eléctrico.
2. Desocupe todos los estantes de la puerta, incluyendo el compartimiento de lácteos.

IMPORTANTE: No permita que ninguna puerta se caiga al piso, ya que esto podría dañar el freno de la puerta.

1. Desenrosque los 4 tornillos en la parte superior de la carcasa frontal.
2. Retire la tapa de la carcasa frontal superior y la inserción de la tapa. La inserción de la tapa se desliza hacia afuera, en dirección a la parte inferior de la tapa.

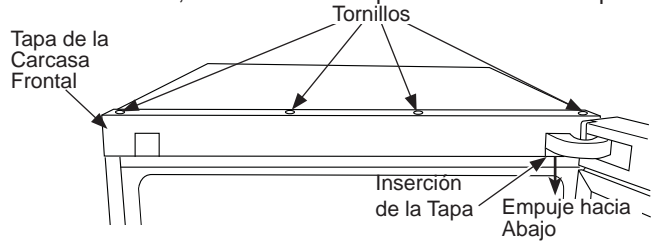

3. Retire la tapa de la bisagra. De forma cuidadosa, libere los cables de los sujetadores. Desconecte el cable.

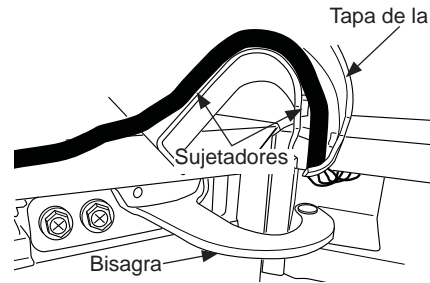

4. Retire la tapa de la puerta superior, insertando un destornillador de cabeza plana en la brecha entre la tapa de la puerta y la carcasa de la puerta. Aplique presión para hacer salir la tapa de la puerta.

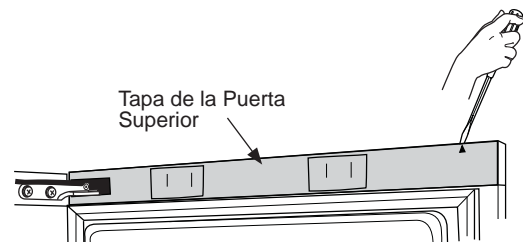

5. Desenrosque la bisagra superior del gabinete, mientras sostiene la puerta.

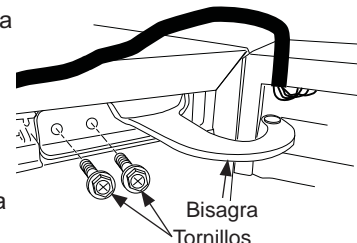

6. Retire la puerta directamente de la bisagra inferior. Deje la puerta a un costado.

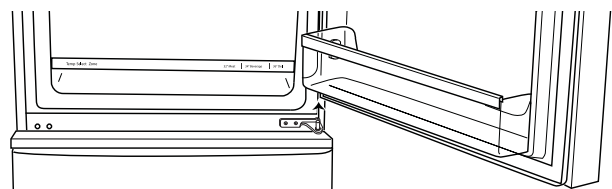

7. Desenrosque y retire la bisagra inferior del gabinete.

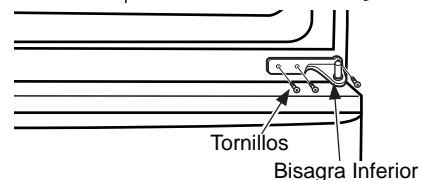

Instrucciones de instalación

CÓMO INVERTIR EL VAIVÉN DE LA PUERTA (CONT.)

8. Retire las tapas de los agujeros de los tornillos del lado izquierdo del parteluz intermedio, donde la nueva bisagra será instalada. Coloque las tapas de los agujeros para tornillos sobre los agujeros donde retiró la bisagra anterior.

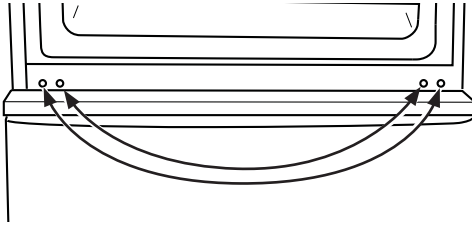

9. Instale la nueva bisagra inferior izquierda incluida con la unidad del lado izquierdo del parteluz intermedio. Coloque la puerta en la bisagra inferior izquierda recién instalada.

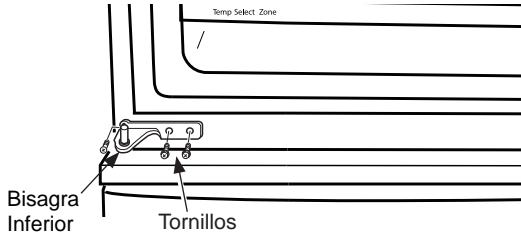

10. Retire la bisagra superior de la puerta. Coloque a un lado las bisagras superior e inferior derechas. Conserve las mismas para volver a hacer girar la puerta en su configuración original.

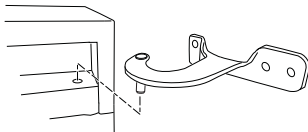

11. Desenrosque el tope de la puerta del lado inferior derecho de la puerta. Mueva el tope de la puerta hasta el lado inferior izquierdo de la puerta. Alinee el tope de la puerta con la clavija de ubicación, el agujero del tornillo y el agujero de la clavija de la bisagra, en la parte inferior izquierda de la puerta. Asegure el tope de forma bien ajustada, usando el tornillo provisto.

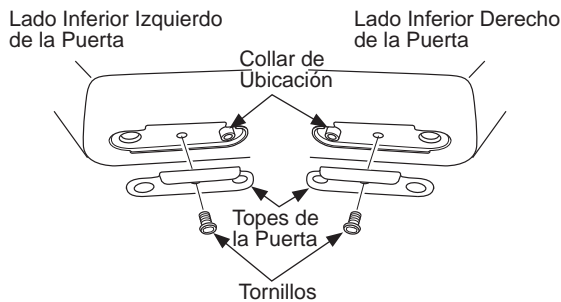

12. Instale la bisagra superior izquierda incluida con la unidad en el agujero de la bisagra, en la parte superior izquierda de la puerta.

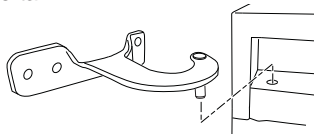

13. Usando los tornillos provistos, adhiera la bisagra superior izquierda a la parte superior de la carcasa.

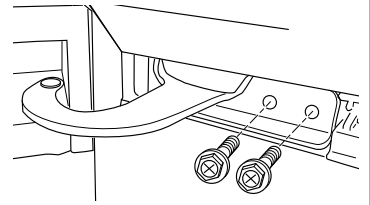

14. Conecte el cable y vuelva a cubrir el mismo alrededor de la tapa de la bisagra, de la carcasa superior y de la parte superior de la puerta.

Tapa de la Bisagra



15. Coloque la tapa de la nueva bisagra sobre la parte superior de la bisagra.

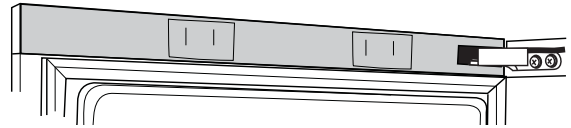

16. Dé vuelta la tapa de la puerta superior y reemplace la misma por la abertura sobre la tapa de la bisagra. Presione la misma en su posición.

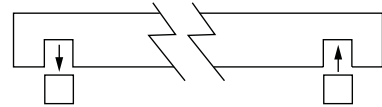

17. Empuje hacia abajo para retirar la inserción cuadrada sobre el lado izquierdo de la tapa de la carcasa frontal. Deslice esta inserción en la abertura sobre el lado derecho, donde estaba la tapa de la bisagra.

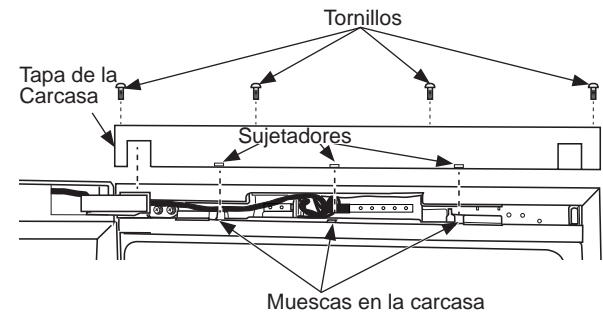

18. Reemplace la tapa de la carcasa frontal usando los tornillos retirados previamente. La parte interna de la tapa de la carcasa cuenta con sujetadores que coinciden con las muescas de la carcasa.

19. Instale la inserción de la tapa debajo de la tapa de la bisagra.

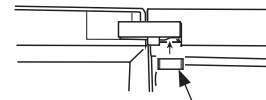

Inserción de la Tapa

Sonidos De Funcionamiento Normal

El sonido de los refrigeradores nuevos es diferente al de aquellos más antiguos. Los refrigeradores modernos cuentan con más funciones y utilizan una tecnología más nueva.

¿Escuchas lo que yo escucho? Estos sonidos son normales.

- Es posible que el nuevo compresor de alta efectividad funcione más rápido y por más tiempo que aquel de su refrigerador antiguo, y es posible que escuche un zumbido o sonido de pulsación en un tono alto mientras está funcionando.
- Es posible que escuche gorgoteos al cerrar la puerta. Esto se debe al equilibrio de la presión dentro del refrigerador.

HUMMM...
WHOOSH...



- Es posible que escuche los ventiladores girar en altas velocidades. Esto sucede cuando el refrigerador se enchufa por primera vez, cuando las puertas se abren con frecuencia o cuando una gran cantidad de comida es agregada a los compartimientos del refrigerador o del freezer. Los ventiladores están ayudando a mantener las temperaturas correctas.

CHASQUIDOS, ESTALLIDOS, CRUJIDO, GORJEOS

- Puede escuchar sonidos como de crujido o estallidos cuando el refrigerador se conecta por primera vez. Esto pasa a medida que el refrigerador se enfría hasta la temperatura correcta.
- El compresor puede causar un chasquido o un gorjeo cuando intenta volver a arrancar (esto puede tomar hasta 5 minutos).
- Expansión y contracción de las bobinas durante o después del ciclo de descongelación puede causar sonidos como de crujido o estallidos.
- En modelos con máquina de hielos, después de completar un ciclo de hacer hielo, se pueden escuchar los cubos de hielo cuando caen a la bandeja de hielos.



SONIDOS DE AGUA

- El fluido del refrigerante a través de las bobinas puede producir un sonido de borboteo como de agua hirviendo.
- El agua que cae en el calentador de descongelación puede causar un chisporroteo, estallido o zumbido durante el ciclo de descongelación.
- Un ruido de agua cayendo se puede escuchar durante el ciclo de descongelación a medida que el hielo se derrite del evaporador y fluye hacia la bandeja de drenaje.
- El cierre de las puertas puede producir un sonido de gorgoteo debido a la estabilización de la presión.

Solución de problemas.. Antes de Solicitar el Servicio Técnico

¡Ahorre tiempo y dinero! Primero revise los cuadros que aparecen en las siguientes páginas y es posible que no necesite solicitar reparaciones. De ser necesario, podrá programar el servicio técnico visitándonos en **GEAppliances.com** o llamando al 800.GECARES 800.432.2737. En Canadá, visite **GEAppliances.ca** o llame al 800.561.3344.

Problema	Causas Posibles	Qué Hacer
El refrigerador no opera	El refrigerador está en el ciclo de descongelado.	Espere unos 30 minutos hasta que el ciclo de descongelado termine.
	El dial de control de la temperatura está en la posición OFF.	Ajuste los controles en una configuración de temperatura inferior.
	El refrigerador está desconectado.	Empuje el enchufe completamente en el tomacorriente.
	El fusible está quemado / el interruptor automático se saltó	Reemplace el fusible o fije el interruptor
El motor opera con frecuencia por largos periodos o ciclos de forma intermitente (Los refrigeradores modernos con más espacio de almacenamiento y un congelador más grande requieren de más tiempo de operación. Arrancan y paran con frecuencia para mantener temperaturas uniformes.)	Normal cuando el refrigerador se conecta inicialmente.	Espere 24 horas hasta que el refrigerador se enfríe por completo.
	Con frecuencia ocurre cuando grandes cantidades de alimentos se almacenan en el refrigerador.	Esto es normal.
	La puerta se deja abierta.	Revise si un paquete está reteniendo la puerta abierta.
	El clima caliente o abrir la puerta frecuentemente.	Esto es normal.
	El dial de control de la temperatura están en el nivel más frío.	Lea la sección del Control de Temperatura.
Compartimiento del refrigerador o congelador demasiado cálido	El control de temperatura no se fijó bastante frío.	Lea la sección del Control de Temperatura. (Si fue instalada).
	Clima caluroso o aperturas frecuentes de la puerta.	Configure el control de temperatura un nivel más frío. Lea la sección del Control de Temperatura.
	La puerta se deja abierta.	Revise si un paquete está reteniendo la puerta abierta.
Hielo o cristales de hielo en los alimentos congelados (El hielo dentro de un paquete es normal)	La puerta se deja abierta.	Revise si un paquete está reteniendo la puerta abierta.
	Abrir la puerta con mucha frecuencia o por mucho tiempo.	Esto es normal.
El divisor entre los compartimientos del refrigerador y del freezer se siente caliente	El sistema de ahorro de energía automático hace circular líquido caliente alrededor del extremo frontal del compartimiento del freezer.	Esto ayuda a evitar la condensación en la parte exterior.
La maquina de hielos automática no funciona(Si fue instalada).	El interruptor de corriente de la máquina de hielos se encuentra en la posición OFF (Apagado).	Configure el interruptor de corriente en la posición ON (Encendido).
	El suministro del agua está apagado o no está conectado.	Consulte la sección de Instalación de la tubería de agua, en las instrucciones de instalación de la máquina de hielos.
	El compartimiento del congelador no es muy frío.	Espere 24 horas para que el refrigerador se enfríe completamente.
	Hay cubos amontonados en el recipiente de almacenamiento que causan que la máquina de hielos se apague.	Nivele los cubos con la mano.
	Hay cubos de hielos atorados en la máquina de hielos.	Apague la máquina de hacer hielo, retire los cubos, y vuelva a encender la máquina de hacer hielo.
Los cubos de hielo tienen olor / sabor	El recipiente de almacenamiento de hielos necesita limpieza.	Desocupe el recipiente y lávelo. Deseche los cubos viejos.
	Hay alimentos que transmiten olor / sabor a los cubos de hielo.	Envuelva bien las comidas.
	El interior del refrigerador necesita limpieza.	Lea la sección de Cuidado y limpieza

Solución de problemas... Antes de Solicitar el Servicio Técnico

Problema	Causas Posibles	Qué Hacer
Congelamiento lento de los cubos de hielo	La puerta se deja abierta.	Revise si un paquete está reteniendo la puerta abierta.
Sonido de zumbido frecuente de la máquina de hielos (si la máquina de hielos fue instalada)	El interruptor de la máquina de hielos se encuentra en la posición ON (Encendido), pero el suministro de agua al refrigerador no fue conectado.	Configure el interruptor en la posición OFF (Apagado). Mantenerlo en la posición ON (Encendido) dañará la válvula de agua.
Sin producción de cubos de hielo (si la máquina de hielos fue instalada)	Está tapada la línea de agua o la llave de paso.	Llame a un plomero.
El refrigerador huele	Alimentos transmitiendo olores al refrigerador.	Alimentos con olores fuertes deben estar tapados. Guarde una caja de bicarbonato de sodio en el refrigerador; cámbiela cada tres meses.
	El interior requiere limpieza.	Lea la sección de Cuidado y limpieza.
Se forma humedad en la superficie del refrigerador	No es extraño durante periodos de alta humedad.	Seque la superficie.
Humedad se forma al interior (en clima húmedo, el aire lleva la humedad al refrigerador cuando las puertas se abren)	Debido al alto nivel de humedad en el refrigerador, es posible que ocasionalmente se empañe o que se produzcan pequeñas cantidades de humedad en el compartimiento del refrigerador.	Esto es normal y puede variar dependiendo de las cantidades de comida y condiciones climáticas. Seque con una toalla de papel si lo desea.
La luz interna no funciona	No hay corriente en el tomacorriente.	Reemplace el fusible o reinicie el disyuntor.
	La lámpara se quemó.	Lea la sección de Cuidado y limpieza.
Aire caliente de la parte de abajo del refrigerador	Motor de enfriamiento normal del flujo del aire. En el proceso de refrigeración, es normal que salga calor de la parte inferior del refrigerador. Algunas cubiertas de piso son sensibles y se decolorarán ante estas temperaturas normales y seguras.	Esto es normal.
El refrigerador nunca se apaga pero las temperaturas están bien	La descongelación adaptable mantiene el compresor funcionando durante las aperturas de la puerta.	Esto es normal. El refrigerador concluirá su ciclo cuando la puerta permanezca cerrada durante 2 horas.
La puerta no cierra correctamente	La junta de la puerta del lado de la bisagra se está adhiriendo o doblando.	Aplique parafina sobre la cara de la junta.
La puerta no se cierra sola	Las patas niveladoras necesitan ajuste.	Consulte la sección de Ruedas y Patas Niveladoras en la sección de Instrucciones de Instalación.
La puerta del congelador se abre cuando la puerta del refrigerador está cerrada	Esto es normal si después de abrirse, la puerta del congelador se cierra sola.	Esto indica que la puerta del freezer está bien sellada. Si la puerta del freezer no se cierra de forma automática luego de su apertura instantánea, entonces consulte la sección sobre La puerta no se cierra sola, más arriba.
La comida se congela en el refrigerador	La comida está demasiado cerca de la ventilación de aire, en la parte trasera del refrigerador.	Aleje la comida de la ventilación de aire.
	El control del refrigerador está demasiado frío.	Mueva el control del refrigerador a una temperatura más cálida.
La manija está floja / la manija tiene una brecha	La manija debe ajustarse.	Consulte la sección sobre Inversión de las Manijas de la Puerta en la sección de Instrucciones de Instalación.

Garantía limitada del refrigerador

Todo el servicio de garantía es provisto por nuestros Centros de Servicio de Fabricación, o un técnico autorizado de Servicio al Cliente (Customer Care®). Para programar una visita del servicio técnico, visítenos en **GEAppliances.com**, o comuníquese al 800.GE.CARES (800.432.2737). Cuando llame para solicitar el servicio, tenga los números de serie y modelo disponibles.

Por el período de:	GE Appliances Will Reemplazará
Un año A partir de la fecha de la compra original	Cualquier parte del refrigerador que falle debido a defectos en los materiales o en la fabricación. Durante esta garantía limitada de un año , GE Appliances también proporcionará, sin costo alguno , toda la mano de obra y el servicio relacionado para reemplazar partes defectuosas.

Lo que no está cubierto

- Viajes de servicio a su hogar para enseñarle cómo usar el producto.
- Instalación o entrega inapropiada, o mantenimiento impropio.
- Fallas del producto si hay abuso, mal uso, o uso para otros propósitos que los propuestos, o uso para fines comerciales.
- Pérdida de alimentos por averías.
- Reemplazo de fusibles de su hogar o reajuste de interruptores de circuito.
- Cualquier daño luego de la entrega.
- Reemplazo del cartucho del filtro de agua, si incluido, debido a presión de agua afuera de las límites de operación especificados o sedimento excesivo en el suministro de agua.
- Reemplazo de las bombillas, si incluidas, o del cartucho de filtro de agua, si incluido, diferente a como se especifica anteriormente.
- Daño al producto causado por accidente, fuego, inundaciones o actos de Dios.
- Daños consecuentes o incidentales causados por posibles defectos sobre este producto.
- Producto no accesible para facilitar el servicio requerido.
- Los daños causados por un filtro de agua Marca no GE.
- Daños sobre el acabado, tales como óxido sobre la superficie, deslustres o manchas pequeñas no informadas dentro de las 48 horas luego de la entrega.
- Productos que no presenten defectos ni estén rotos, o que estén funcionando de acuerdo con lo descrito en el Manual del Propietario

EXCLUSIÓN DE GARANTÍAS IMPLÍCITAS—Su único y exclusivo derecho es la reparación del producto, tal y como se indica en esta Garantía limitada. Cualquier garantía implícita, incluyendo las garantías implícitas de comerciabilidad o adecuación para un fin determinado, están limitadas a un año o el período de tiempo más breve permitido por la ley.

Para los clientes de EE.UU. Esta garantía limitada se extiende al comprador original y a cualquier dueño subsiguiente de productos comprados para uso hogareño dentro de EE.UU. Si el producto está en un área donde no se encuentra disponible un Proveedor Autorizado del Servicio Técnico de GE Appliances, usted será responsable por el costo de un viaje o se podrá requerir que traiga el producto a una ubicación del Servicio Técnico de GE Appliances Autorizado para recibir el servicio. En Alaska, la garantía limitada excluye el costo de envío o llamadas del servicio a su hogar.

Algunos estados no permiten la exclusión o limitación de daños fortuitos o consecuentes. Esta garantía le da derechos legales específicos y es posible que tenga otros derechos legales que varían entre un estado y otro. Para conocer cuáles son sus derechos legales, consulte a la oficina de asuntos del consumidor local o estatal o al Fiscal de su estado.

Garante: GE Appliances, a Haier company
Louisville, KY 40225

Para Clientes en Canadá: Esta garantía limitada se extiende al comprador original y a cualquier dueño subsiguiente de productos comprados para uso hogareño dentro de Canadá. El servicio técnico hogareño de la garantía será brindado en áreas donde Mabe se encuentre disponible y lo considere apropiado.

Garante en Canadá: MC Commercial, Burlington, Ontario, L7R 5B6

Grape aquí su recibo. Se requiere facilitar prueba de la fecha de compra original para obtener un servicio bajo la garantía.

Accesorio

Kit de Accesorios de la Máquina de Hielos IM4D:

El accesorio de la máquina de hielos IM4D está disponible por un costo adicional.

Para realizar una orden, llame a GE Appliances al 800.GECARES (800.432.2737) o visite **GEAppliances.com**. En Canadá, visite **GEAppliances.ca** o llame al 800.561.3344.

Siga las instrucciones de instalación en las siguientes páginas. Deberá usar estas instrucciones en lugar de aquellas incluidas con su máquina de hielos.

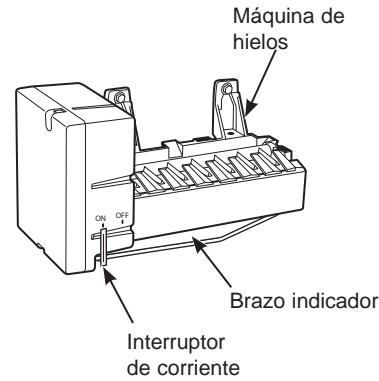

Acerca de Máquina de Hielos IM4

⚠ PRECAUCIÓN

No coloque los dedos o las manos en el mecanismo automático de la máquina de hielos mientras el refrigerador esté conectado. Esto le ayudará a protegerse de posibles lesiones.

También evitará la interferencia con las partes móviles del mecanismo eyector y el elemento de calefacción que libera los cubos, el cual se encuentra en la parte inferior de la máquina de hielos.

La máquina de hielos producirá siete cubos por ciclo, aproximadamente entre 70–100 cubos en un período de 24 horas, dependiendo de la temperatura en el compartimiento del congelador, la temperatura del sitio, las veces que se abra la puerta y otras condiciones.

Cuando el refrigerador se haya conectado al suministro de agua, fije el interruptor de corriente en la posición de ON (encendido).

La máquina de hielos se llenará con agua cuando se enfríe hasta congelarse. Un refrigerador recién instalado puede tomar desde 12 hasta 24 horas para empezar a hacer cubos de hielo.

Escuchará un zumbido cada vez que la máquina de hielos se llene de agua.

Deseche los primeros cubos de hielo para permitir que la tubería se limpie.

Asegúrese de que nada interfiera con el recorrido del brazo indicador.

Cuando el recipiente se llena hasta el nivel del brazo indicador, la máquina dejará de producir hielos.

Es normal que varios cubos se peguen.

Si el hielo no se utiliza frecuentemente, los cubos de hielo viejos se volverán oscuros, con sabor a viejo y se reducirán de tamaño.

Cómo prepararse para las vacaciones

Fije el interruptor de corriente de la máquina de hielos en la posición de OFF (apagado) y cierre el suministro de agua hacia el refrigerador.

Si la temperatura puede caer por debajo del punto de congelación, haga que un técnico calificado le drene el sistema de suministro de agua (en algunos modelos) para prevenir daños serios a la propiedad debidos a inundaciones.

Cuándo debe fijar el interruptor de corriente de la máquina de hielos en posición de OFF (apagado)

- Cuando retire el compartimiento para el almacenamiento de hielos por más de un minuto o dos.
- Cuando el suministro de agua se vaya a cerrar por varias horas.
- Cuando no se vaya a usar el refrigerador por varios días.

Instrucciones de Instalación de Accesorios

¿Preguntas? Llame 800.GE.CARES (800.432.2737) o Visite nuestra página en la red en: GEAppliances.com.
En Canadá, llame al 1.800.561.3344 o visite nuestro sitio Web en: geappliances.ca

ANTES DE EMPEZAR

Lea estas instrucciones completa y cuidadosamente.

- **IMPORTANTE** – Guarde estas instrucciones para el uso del inspector local.
- **IMPORTANTE** – Cumpla con todos los códigos y ordenanzas gubernamentales.
- **Nota para el instalador** Asegúrese de dejar estas instrucciones con el consumidor.
- **Nota para el consumidor** – Guarde estas instrucciones para futura referencia.
- **Nivel de destrezas** – La instalación de este aparato requiere de destrezas básicas de mecánica y electricidad.
- **Tiempo de instalación** – 20–60 minutos
- La instalación apropiada es responsabilidad del instalador.
- La falla del producto debido a una instalación inapropiada no está cubierta por la garantía.

DAÑOS EN EL ENVÍO / INSTALACIÓN

- Si la unidad se daña durante el envío, devuelva la unidad al almacén donde la adquirió para su reparación o reemplazo.
- Si el cliente daña la unidad, la reparación o el reemplazo es responsabilidad del cliente.
- Si el instalador daña la unidad (si no es el cliente), la reparación o reemplazo se debe hacer por medio de un arreglo entre el cliente y el instalador.

CONTENIDO DEL KIT IM4D

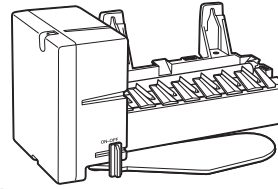

1 Máquina de hielo

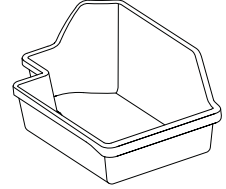

8 Cubeta para el hielo



2 Instrucciones para la instalación



10 Tornillos de cabeza Phillips, para instalar la máquina de hielo (2) (7/8")*

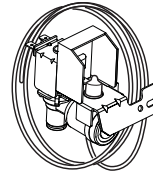

3 Ensamblaje de válvula y de tubo del agua

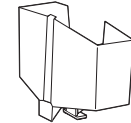

13 Taza de llenado de la máquina de hielo (montada al costado)



5 Tornillo de cabeza hexagonal, para la abrazadera para la tubería del agua (3/4")*

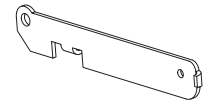

16 Extension del Soporte



6 Abrazadera para la tubería del agua (alivio de presión), para la tubería del agua de la casa



17 Tornillos con cabeza hexagonal, para la extensión del soporte (1) (1/4")*



7 Etiqueta de garantía

Instrucciones de Instalación de Accesorios

INSTALACIÓN DEL KIT DE LA MÁQUINA DE HIELOS IM4D

ANTES DE EMPEZAR

Lea cada paso completamente antes de proceder.

⚠ ADVERTENCIA  **RIESGO**

DE DESCARGA ELÉCTRICA A fin de eliminar el riesgo de descarga eléctrica o lesión durante la instalación, primero deberá desenchufar el refrigerador antes de proceder.



HERRAMIENTAS NECESARIAS



Destornillador plano y Phillips



Alicates



Cuchillo afilado

PREPARE EL REFRIGERADOR

Dentro del refrigerador, retire la tapa de la ficha de suministro de corriente de la máquina de hielos.

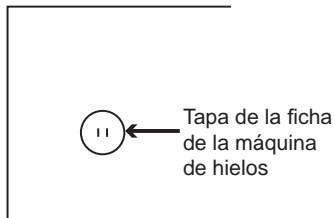

FIJE EL INTERRUPTOR EN LA POSICIÓN DE OFF (apagado)

Fije el interruptor de corriente de la máquina de hielos en la posición de OFF (apagado).

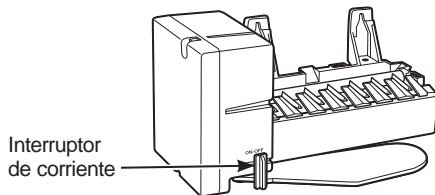

INSTALE LA TAZA DE LLENADO

Instale la taza de llenado de la máquina de hielos (montada al costado) en la máquina de hielos como se muestra.

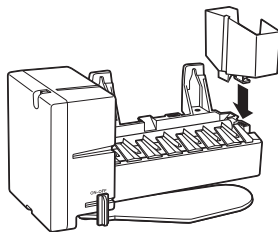

CONECTE LA MÁQUINA DE HIELOS

Enchufe el cable de corriente de la máquina de hielos en la ficha, asegurándose de que las clavijas y los agujeros coincidan. Presione el enchufe firmemente en el orificio. Asegure el enchufe en su lugar fijando los sujetadores en cada costado del enchufe. Asegúrese de que los sujetadores encajen en su lugar. Cerciérese de que el cable de corriente permanece en el gancho en la parte posterior de la máquina de hielos.

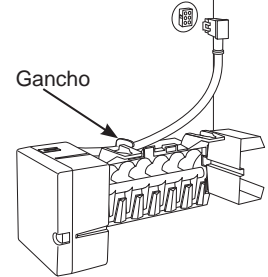

MONTE LA MÁQUINA DE HIELOS

- Para una instalación fácil, retire la canasta superior del freezer.
- Coloque un tornillo de montaje hasta la mitad dentro del agujero del tornillo del soporte de apoyo de la pared superior del lado izquierdo del freezer. Levante la máquina de hielos, de modo que el ensamble del tubo de llenado coincida con la abertura de la taza de llenado. Cuelgue la máquina de hielos en el tornillo y sobre la lengüeta con forma de L frente al soporte de apoyo. Luego coloque el segundo tornillo de montaje en el soporte de apoyo.

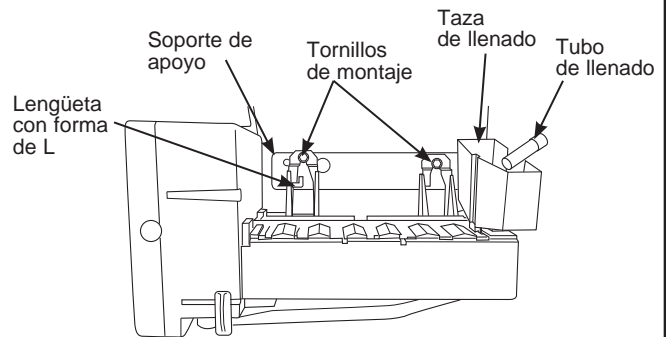

Asegúrese de que:

- El cable de corriente aún está firme en la ficha.
- El ensamble del tubo de llenado se extiende hasta la abertura de la taza de llenado, en la parte trasera de la máquina de hielos. (Controle la parte trasera del refrigerador, a fin de asegurar que el tubo de llenado no haya sido empujado fuera de la parte trasera del refrigerador).
- Los tornillos de montaje de la máquina de hielos deberán ser ubicados en la posición más alta de las ranuras de montaje, en el soporte de la máquina de hielos.
- La máquina de hielos está nivelada.
- El interruptor de corriente de la máquina de hielos está en la posición OFF (Apagado).

DE FORMA SEGURA, AJUSTE LOS TORNILLOS DE MONTAJE DE LA MÁQUINA DE HIELOS.

Instrucciones de Instalación de Accesorios

INSTALACIÓN DEL KIT DE LA MÁQUINA DE HIELOS IM4D (CONT.)

INSTALE LA CUBETA DE HIELOS

- Retire el divisor intermedio del cajón superior del freezer.

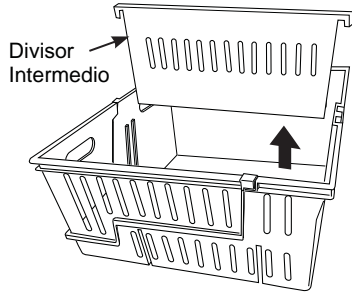

- Retire la inserción con forma de L, desenroscando los 3 tornillos en cada extremo. Inserte los "botones" provistos en los agujeros de la hielera.

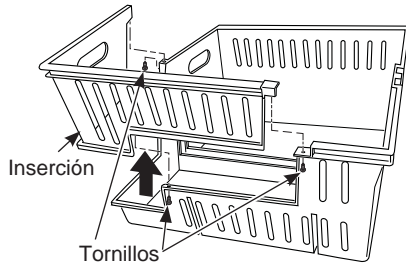

- Instale el divisor intermedio en la ranura derecha.

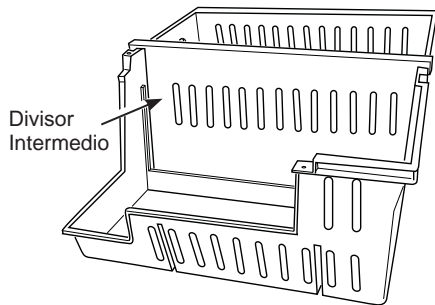

- Coloque la hielera en los 2 parteluces inferiores, del lado izquierdo del cajón.

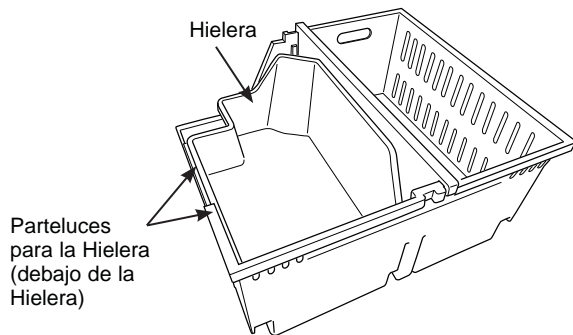

PEGUE LA ETIQUETA DE GARANTÍA

Se suministra una etiqueta con este kit para registrar la fecha de instalación para propósitos de la garantía. Colóquela en la parte posterior del refrigerador.

GUARDE ESTE MANUAL

La garantía para la máquina de hielos está impresa en este manual. Guarde este manual junto con el manual del propietario de su refrigerador.

La instalación de la máquina de hielos dentro del freezer está ahora completada. Continúe con la sección de Ensamblaje de la Válvula de Agua.

⚠ PRECAUCIÓN

No coloque los dedos ni las manos en el mecanismo automático de la máquina de hielos mientras el refrigerador se encuentre enchufado. Esto ayudará a protegerlo de posibles lesiones.

Esto también evitará interferencias con las partes móviles del mecanismo eyector y del elemento de calefacción que libera los cubos, ubicados en la parte inferior de la máquina de hielos.

Instrucciones de Instalación de Accesorios

ENSAMBLE DE LA VÁLVULA DE AGUA

⚠ ADVERTENCIA

A fin de reducir el riesgo de muerte o de descargas eléctricas, se deberán seguir estas instrucciones:

- Desenchufe el refrigerador antes de retirar cualquier panel.
- No dañe ningún cable mientras el panel es retirado.
- Reemplace todas las piezas y paneles antes de volver a enchufar el refrigerador.

RETIRE LA CUBIERTA

Retire la cubierta de acceso del compartimiento del compresor. Esto requiere retirar los tornillos que unen la cubierta a la parte posterior de la caja del refrigerador.

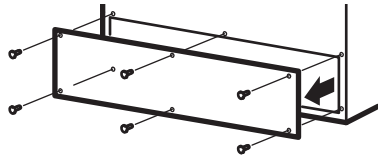

Asegúrese de guardar los tornillos ya que la cubierta de acceso se debe reinstalar más adelante para asegurar que su refrigerador funcione correctamente.

INSTALE LA VÁLVULA DEL AGUA

- Use la tubería de agua preinstalada para conectar la válvula de agua. No use la tubería de agua incluida con la válvula de agua. A fin de retirar la tubería de agua de la válvula de agua, empuje la arandela blanca hacia la válvula de agua y empuje hacia usted la tubería de agua.
- Empuje hacia usted la tubería negra de agua desde el lado derecho del compartimiento de la máquina. Retire la cinta del extremo o, en caso de no poder retirar la cinta completamente, corte el extremo en 0.5". Asegúrese de cortarla de forma recta. Haga una marca en 0.5" desde el extremo cortado. Inserte la tubería de agua en la válvula de agua completamente hasta la marca de 0.5" desde el extremo. Enrosque y guarde el resto de la tubería nuevamente en el compartimiento.
- Localice el enchufe conector hembra. Conecte el conector hembra en los terminales macho de la válvula de agua. Cualquier cable puede ir en cualquier terminal.
- Una la válvula del agua al gabinete introduciendo el tornillo de cabeza hexagonal del kit en el orificio en la pata del gabinete.

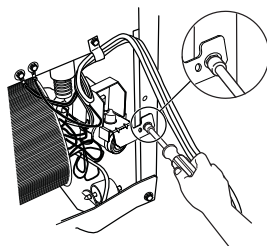
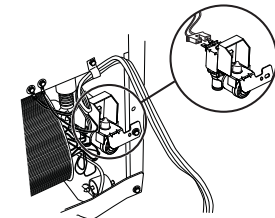

FIXEZ LE ROBINET D'EAU (cont.)

- Abra la tapa de la caja del tomacorriente, ubicada del lado derecho de la parte trasera de la unidad, con un destornillador de punta plana.
- Controle la conexión a la tubería de agua. Asegúrese de que la tubería de agua esté completamente insertada en la arandela aislante. De no ser así, afloje el sujetador de la manguera presionando los extremos con una pinza e inserte el tubo tanto como sea posible. Luego libere los extremos del sujetador y asegúrese de que este último tome la tubería de agua. De otro modo, podrá gotear agua de esta conexión.

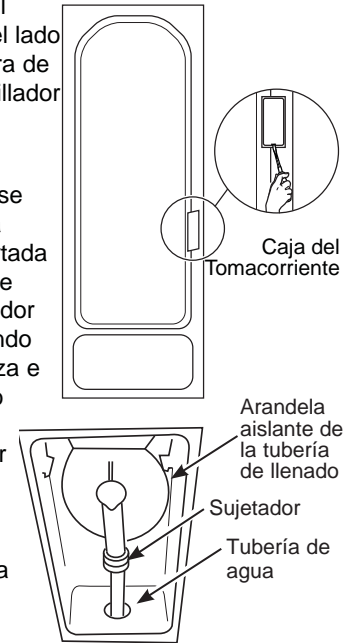

Instrucciones de Instalación de Accesorios

INSTALACIÓN DE LA TUBERÍA DEL AGUA

ANTES DE INICIAR

Los kits de cobre recomendados para el suministro de agua son WX8X2, WX8X3 o WX8X4, dependiendo de la cantidad de tubería necesaria. Las tuberías plásticas aprobadas para el suministro de agua son las tuberías para el refrigerador SmartConnect™ (WX08X10002, WX08X10006, WX08X10015 y WX08X10025).

Al conectar su refrigerador a un Sistema de Agua de Ósmosis Inversa de GE Appliances, la única instalación aprobada es con un kit de Ósmosis Inversa de GE Appliances. Para otros sistemas de agua de ósmosis inversa, siga las instrucciones del fabricante.

Si la alimentación de agua a su refrigerador proviene de un sistema de filtración de agua de ósmosis inversa y el refrigerador también cuenta con un filtro de agua, use el tapón de derivación del filtro del refrigerador. El uso conjunto del cartucho de filtración de agua del refrigerador con el filtro de RO (ósmosis inversa) pudiera resultar en la producción de cubos de hielo huecos y en un caudal de agua más lento del dispensador de agua.

Esta instalación de la tubería del agua no está garantizada por el fabricante del refrigerador o de la máquina de hielos. Siga estas instrucciones cuidadosamente para minimizar el riesgo de un daño costoso debido al agua.

El martilleo del agua (agua golpeando contra la tubería) en la tubería de la casa puede causar daños a las partes del refrigerador y conducir a un goteo o inundación por el agua. Llame a un plomero calificado para corregir el martilleo del agua antes de instalar la tubería del agua al refrigerador.

Para evitar quemaduras y daños con el producto, no conecte la tubería del agua a la tubería del agua caliente.

Si usa el refrigerador antes de conectar la tubería, asegúrese de que el interruptor de corriente de la máquina de hielos esté en la posición OFF (apagado).

No instale la tubería de la máquina de hielos en lugares donde la temperatura caiga por debajo del nivel de congelamiento.

Al usar cualquier aparato eléctrico (como un taladro eléctrico) durante la instalación, asegúrese de que el aparato esté aislado o conectado de manera que evite el peligro de una descarga eléctrica, o se opere por baterías.

Todas las instalaciones se deben realizar según los requisitos del código local de plomería.

⚠ ADVERTENCIA

Conecte al suministro de agua potable únicamente.

QUÉ NECESITA

- **Kit de tubería de cobre para el refrigerador o SmartConnect™, 1/4"** de diámetro externo para conectar el refrigerador al suministro de agua. Si usa cobre, asegúrese de que ambos extremos de la tubería se corten uniformemente.

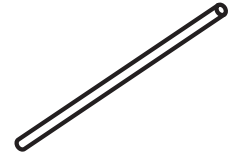

Para determinar la cantidad de tubería que necesita: mida la distancia desde la válvula del agua en la parte posterior del refrigerador hasta el tubo de suministro de agua. Luego agregue 8 feet (2,4 m). Asegúrese de que haya suficiente tubería adicional (unos 8 feet [2,4 m] enrollado en tres vueltas de unas 10" [25 cm] de diámetro) para permitir que el refrigerador se pueda mover de la pared después de la instalación.

Los kits de tubería para el refrigerador SmartConnect™ de GE Appliances están disponibles en las siguientes longitudes:

SmartConnect™ Refrigerator Tubing Kits are available in the following lengths:

2' (.6 m) – WX08X10002

8' (2.4 m) – WX08X10006

15' (4.6 m) – WX08X10015

25' (7.6 m) – WX08X10025

Asegúrese de que el kit que haya seleccionado permita al menos 8 feet (2,4 m) como se describe arriba.

NOTA: La única tubería de plástico aprobada de GE Appliances es la que viene provista con los kits de tubería para el refrigerador SmartConnect™. No use ninguna otra tubería plástica para el suministro del agua ya que la tubería está bajo presión todo el tiempo. Ciertos tipos de plástico se fracturarán o se romperán con el tiempo y causarán daños en su casa debido al agua.

- **Un kit de suministro de agua de GE Appliances** (contiene tubería, válvula de cierre y accesorios enumerados abajo) está disponible a un costo adicional en su tienda o por medio de Partes y Accesorios, 800.626.2002.
- **Un suministro de agua fría.** La presión del agua debe estar entre 20 y 120 p.s.i. (1,4–8,2 bares) en modelos sin filtro de agua y entre 40 y 120 p.s.i. (2,8–8,2 bares) en modelos con filtro de agua.

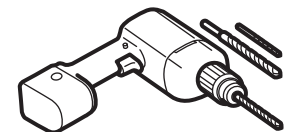

- **Taladro eléctrico.**
- **Llave de 1/2" o ajustable.**
- **Destornillador plano y de estrella.**

Instrucciones de Instalación de Accesorios

INSTALACIÓN DE LA TUBERÍA DEL AGUA (Continued)

QUÉ NECESITA (Continued)

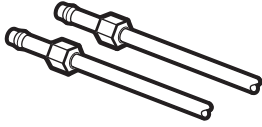

- **Dos tuercas de compresión de 1/4" de diámetro exterior y 2 férulas (mangas)**—para conectar la tubería de cobre a la válvula de cierre y la válvula del agua del refrigerador.

O BIEN

- Si está usando un kit de tubería para el refrigerador SmartConnect™, los accesorios necesarios ya vienen preinstalados en la tubería.

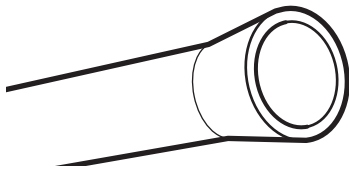

- Si su tubería existente de cobre para el agua tiene un accesorio con vuelo en el extremo, necesitará un **adaptador** (disponible en las tiendas de suministros de plomería) para conectar la línea del agua al refrigerador **O BIEN**, podrá cortar el accesorio con vuelo con un **cortador de tubos** y luego usar un accesorio de compresión. No corte el extremo formado de la tubería para el refrigerador SmartConnect.

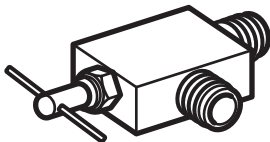

- **Válvula de cierre** para conectar a la línea del agua fría. La válvula de cierre deberá tener una entrada de agua con un diámetro interno mínimo de 5/32" en el punto de conexión a la **TUBERÍA DEL AGUA FRÍA**. Las válvulas de apagado tipo silla vienen incluidas en muchos kits de suministro de agua. Antes de comprar, asegúrese de que una válvula tipo silla cumple con los códigos de plomería en su localidad.

Instale la válvula de cierre en la tubería del agua de consumo más frecuentemente utilizada.

1 CIERRE EL SUMINISTRO PRINCIPAL DE AGUA

Abra el grifo más cercano por suficiente tiempo para limpiar la tubería del agua.

2 SELECCIONE LA UBICACIÓN DE LA VÁLVULA

Seleccione una ubicación para la válvula que sea fácilmente accesible. Es mejor conectarla en el costado de una tubería vertical de agua. Cuando sea necesario conectarla en una tubería horizontal de agua, haga la conexión en la parte superior o al lado, en vez de hacerlo en la parte de abajo, para evitar retirar cualquier sedimento de la tubería del agua.

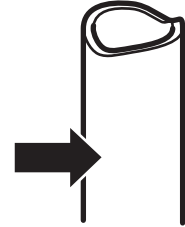

3 PERFORE EL ORIFICIO PARA LA VÁLVULA

Perfore un orificio de 1/4" en la tubería del agua (incluso si está usando una válvula auto perforadora), usando una broca afilada. Retire cualquier sobrante que resulte de perforar el orificio en la tubería. **Tenga cuidado de no permitir que se filtre agua hacia el taladro.** No perforar un orificio de 1/4" puede resultar en menor producción de hielo o cubos más pequeños.

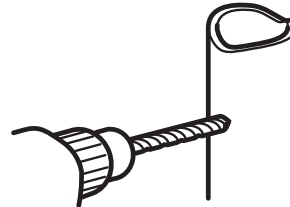

4 INSTALE LA VÁLVULA DE CIERRE

Una la válvula de cierre a la tubería de agua fría con la abrazadera para el tubo.

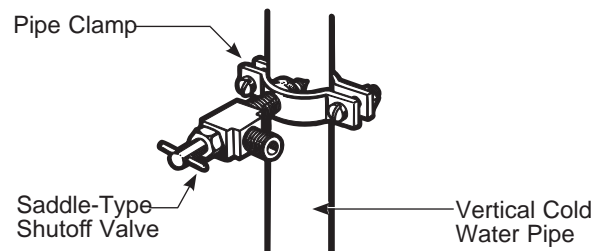

NOTA: Se deberán seguir los Códigos 248CMR de Plomería para el Estado de Massachusetts. Las válvulas tipo silla son ilegales y su uso no está permitido en Massachusetts. Consulte con un plomero licenciado.

Instrucciones de Instalación de Accesorios

INSTALACIÓN DE LA TUBERÍA DEL AGUA (Continued)

5 APRIETE LA ABRAZADERA DEL TUBO

Apriete los tornillos de la abrazadera hasta que la arandela sellante empiece a hincharse.

NOTA: No apriete demasiado la tubería ya que podría romperse.

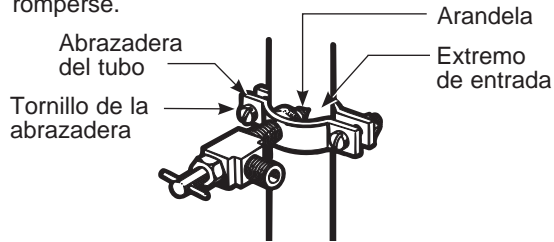

NOTA: Se deberán seguir los Códigos 248CMR de Plomería para el Estado de Massachusetts. Las válvulas tipo silla son ilegales y su uso no está permitido en Massachusetts. Consulte con un plomero licenciado.

8 LAVE LA TUBERÍA

Abra el suministro principal de agua y lave la tubería hasta que el agua esté limpia.

Cierre el agua en la válvula después de que un cuarto (1 litro) de agua se haya eliminado por la tubería.

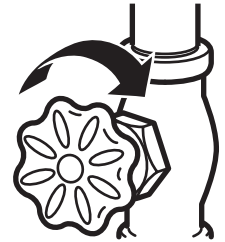

6 DIRIJA LA TUBERÍA

Dirija la tubería entre la línea del agua fría y el refrigerador.

Dirija la tubería a través de un orificio perforado en la pared o en el piso (detrás del refrigerador o del gabinete de la base adyacente) lo más cerca posible a la pared.

NOTA: Asegúrese de que haya suficiente tubería adicional (unos 8" [244 cm] enrollada en tres vueltas de alrededor de 10" [25 cm] de diámetro) para permitir que el refrigerador se pueda mover de la pared después de la instalación.

7 CONECTE LA TUBERÍA A LA VÁLVULA

Coloque la tuerca de compresión y férula para la tubería de cobre (manga) en el extremo de la tubería y conéctela a la válvula de cierre.

Asegúrese de que la tubería esté completamente insertada en la válvula. Apriete la tuerca de compresión firmemente.

Para tubería de plástico de un kit de tubería para el refrigerador SmartConnect™, inserte el extremo moldeado de la tubería en la válvula de cierre y apriete la tuerca de compresión hasta que esté firmemente apretada a mano, luego apriete otro giro con una llave. Apretar demasiado puede causar fugas.

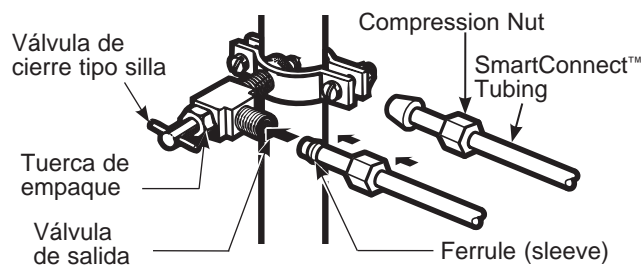

9 CONECTE LA TUBERÍA AL REFRIGERADOR

NOTAS:

- Antes de hacer la conexión al refrigerador, asegúrese de que el cable de corriente del refrigerador no esté conectado en el tomacorriente de la pared.
- Si su refrigerador no tiene un filtro de agua, recomendamos la instalación de uno si su suministro de agua tiene arena o partículas que podrían obstruir la malla de la válvula de agua del refrigerador. Instálelo en la tubería del agua cerca al refrigerador. Si usa un kit de tubería para el refrigerador SmartConnect™, necesitará un tubo adicional (WX08X10002) para conectar el filtro. No corte la tubería plástica para instalar el filtro.

Retire la tapa flexible de plástico de la válvula del agua (conexión del refrigerador).

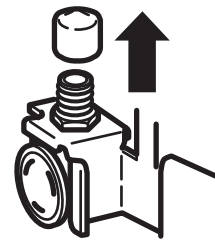

INSTALACIÓN DE LA TUBERÍA DEL AGUA (Continued)

9 CONECTE LA TUBERÍA AL REFRIGERADOR (Continued)

Coloque la tuerca de compresión y la férula (manga) en el extremo de la tubería como se muestra. En el kit de tubería para el refrigerador SmartConnect™, las tuercas ya vienen armadas con la tubería.

Inserte el extremo de la tubería en la conexión de la válvula del agua lo más que se pueda. Mientras sostiene la tubería, apriete el accesorio.

Para tubería de plástico de un kit de tubería para el refrigerador SmartConnect™, inserte el extremo moldeado de la tubería en la conexión del refrigerador y apriete la tuerca de compresión hasta que esté firmemente apretada a mano, luego apriete otra vuelta con una llave. Apretar demasiado puede causar fugas.

Una la tubería a la abrazadera provista para sostenerla en una posición vertical. Quizás necesite apalancar la abrazadera.

⚠ ADVERTENCIA PELIGRO DE DESCARGA ELÉCTRICA

Adhiera la abrazadera de la tubería usando el agujero existente únicamente. NO perforo el refrigerador.

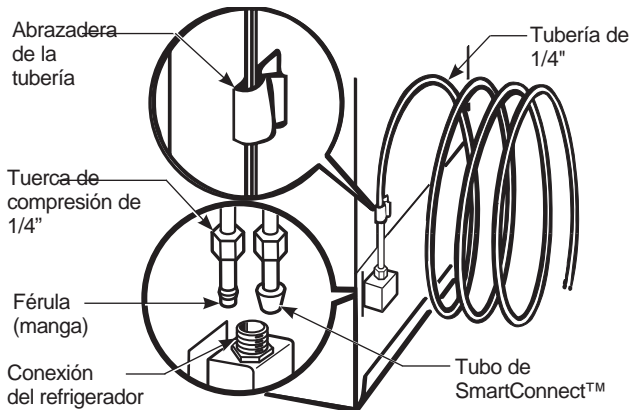

10 ABRA LA LLAVE DEL AGUA EN LA VÁLVULA DE CIERRE

Apriete cualquier conexión que pueda presentar fugas.

Reemplace la cubierta de acceso.

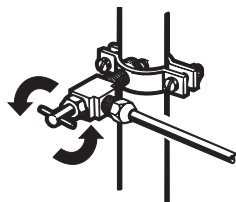

11 VUELVA A INSTALAR LA TAPA

Vuelva a instalar la tapa de acceso del compartimiento del compresor.

Esto requiere el uso de tornillos que retiró previamente para volver a ajustar la tapa a la parte trasera del cuerpo del refrigerador. Deberá ser instalado nuevamente en el refrigerador para un funcionamiento correcto.

La tubería de agua deberá sobresalir en la ranura de alivio de agua del lado derecho, sobre la tubería de corriente.

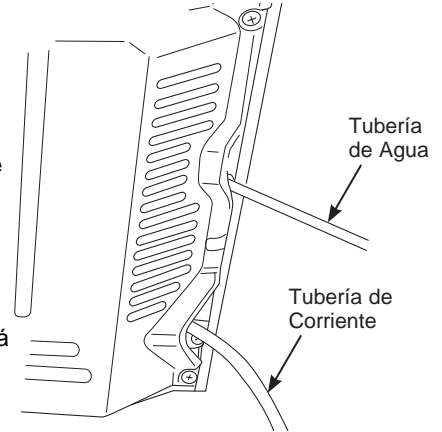

12 CONECTE EL REFRIGERADOR

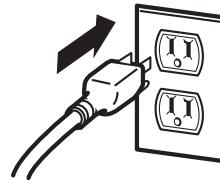

Organice el cable de la tubería de manera que no vibre contra la parte trasera del refrigerador o contra la pared. Empuje el refrigerador hacia la pared.

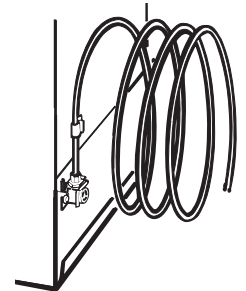

13 INICIE LA MÁQUINA DE HIELOS

Fije el interruptor de la máquina de hielos en la posición ON (encendido).

La máquina de hielos no empezará a operar hasta que alcance su temperatura de operación de 15°F (-9°C) o menor.

Luego, empezará a operar automáticamente si el interruptor de la máquina de hielos está en la posición ON (encendido).

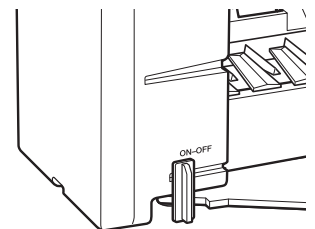

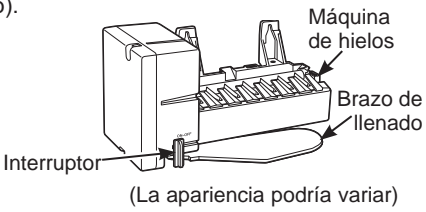
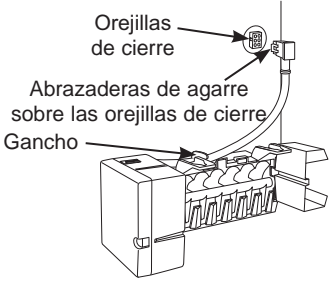
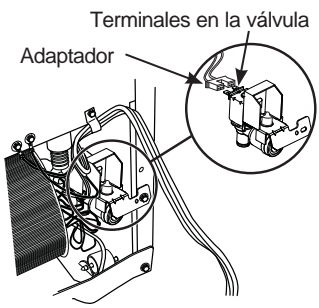

Instrucciones de Instalación de Accesorios

Consejos para la Solución de Problemas... Antes de solicitar el servicio técnico

Problema	Posibles causas	Qué hacer
La máquina automática de hielos no funciona/ no hace hielos	El compartimento del congelador está muy cálido.	Después de instalar el kit, permita que el refrigerador se enfríe completamente por 24 horas. Una vez el compartimento esté frío, la máquina de hielos comenzará la producción de hielo.
	La máquina de hielos no está encendida.	Mueva el interruptor de la máquina de hielos a la posición ON (encendido).  (La apariencia podría variar)
	La máquina de hielos no está conectada.	Cerciórese de que el enchufe del cable de la máquina de hielos está totalmente introducido en el tomacorriente. Consulte "Enchufe en la máquina de hielos" en las Instrucciones de Instalación. 
	La línea de agua está retorcida.	Cerciórese de que la línea de agua plástica que va desde la válvula de la entrada del tubo de agua no está retorcida. Consulte "Conecte a la tubería de agua" en las Instrucciones de Instalación. Una torcedura en la línea de agua evitará el flujo de agua.
	El suministro de agua está desconectado o cerrado.	Después de instalar el Kit, cerciórese de que el suministro de agua de la casa hacia el refrigerador no está cerrado o desconectado.
	Cubitos apilados en el depósito causan que la máquina de hielos se apague.	Nivele los cubitos manualmente.
	La válvula de agua no está conectada correctamente.	Cerciórese de que el cable adaptador de la válvula está completamente conectado a los terminales en la válvula de agua. Consulte "Adhiera a la válvula de agua" en las Instrucciones de Instalación. 

Instrucciones de Instalación de Accesorios

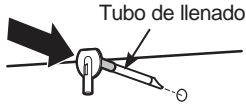
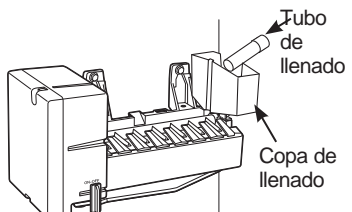
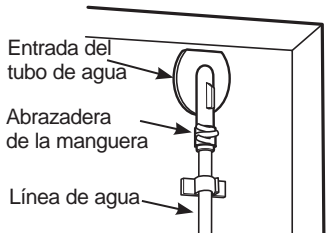
Consejos para la Solución de Problemas... Antes de solicitar el servicio técnico

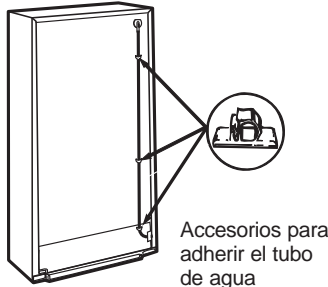
Problema	Posibles causas	Qué hacer
Fuga de agua alrededor de la copa de llenado	Espuma adquirida durante la instalación del tubo de llenado.	Si el tubo de llenado fue instalado deslizándolo a través de la parte posterior del refrigerador, es posible que haya agarrado pedazos de espuma cuando fue empujado a través de la espuma. Esta espuma puede interferir con el flujo del agua en la copa de llenado. Cerciórese de que no exista espuma en la copa. 
	El tubo de llenado no está sentado correctamente en la copa de llenado.	Cerciórese de que el tubo de llenado esté insertado correctamente en la apertura de la copa de llenado. Consulte "Monte en la máquina de helos" en las Instrucciones de Instalación. 
Fuga de agua detrás del refrigerador	El suministro de la casa no está conectado apropiadamente a la válvula de agua.	Cerciórese de que el suministro de la casa esté ajustado firmemente a la válvula de agua. Ver Instrucciones de instalación de la línea de agua.
	La línea de agua no está conectada a la entrada del tubo de agua.	Cerciórese de que la línea de agua plástica que va desde la válvula hasta la entrada el tubo de agua está ajustado firmemente con la abrazadera de la manguera. Ver Cómo conectar la línea de agua. 
Congelamiento lento/ elcongelador no está lo suficientemente frío	Dejó la puerta abierta.	Cerciórese de que no exista ningún objeto evitando que la puerta cierre.
	El control de la temperatura no está ajustado a un nivel lo suficientemente frío.	Ver Cómo ajustar el control de la temperatura Instalación del Ensamble de la Válvula de Agua
Congelamiento lento/ elcongelador no está lo suficientemente frío	La válvula de desconexión de agua que conecta el refrigerador con la línea de agua de la casa podría estar obstruida.	Recomendamos que taladre un agujero de 1/4 de pulgada en la tubería del agua para conectar la válvula de desconexión. No taladrar este agujero de 1/4 de pulgada podría resultar en la reducción de la producción de hielo o en menores cubitos de hielo. Ver Cómo instalar la línea de agua. 
	La línea de agua está retorcida.	Cerciórese de que la línea de agua plástica que va desde la válvula de la entrada del tubo de agua no está retorcida. Consulte "Conecte la tubería de agua" en las instrucciones de instalación. Una torcedura en la línea de agua evitará el flujo de agua en la máquina de helos. 
El hielo no cae en el balde	El cable de la máquina de helos ocasiona la desalineación de la máquina de helos/ balde.	Asegúrese de que el cable de corriente de la máquina de helos esté en el gancho, como figura en el Paso 8 en las Instrucciones de Instalación
Los cubos de hielo tienen olor / sabor	El recipiente de almacenamiento necesita limpieza.	Desocupe y lave el recipiente. Deseche los cubos viejos.
	La comida está transmitiendo olor / sabor a los cubos de hielo.	Empaque bien los alimentos.
	El interior del refrigerador necesita limpieza.	Consulte la sección Cuidado y limpieza Instalación del Ensamble de la Válvula de Agua
Zumbido frecuente	Operación normal.	Durante la operación normal, la válvula de agua zumbará cuando la máquina de helos se llene de agua.

Soporte para el Consumidor

Sitio Web de GE Appliances

¿Desea realizar una consulta o necesita ayuda con su electrodoméstico? ¡Intente a través del Sitio Web de Electrodomésticos de GE las 24 horas del día, cualquier día del año! Usted también puede comprar más GE Appliances maravillosos y aprovechar todos nuestros servicios de soporte a través de Internet, diseñados para su conveniencia.
En EE.UU.: GEAppliances.com

Registre su Electrodoméstico

¡Registre su electrodoméstico nuevo a través de Internet, según su conveniencia! Un registro puntual de su producto permitirá una mejor comunicación y un servicio más puntual de acuerdo con los términos de su garantía, en caso de surgir la necesidad. También puede enviar una carta en la tarjeta de inscripción preimpresa que se incluye con el material embalado.
En EE.UU.: GEAppliances.com/register

Servicio Programado

El servicio de reparación de expertos de Electrodomésticos GE está a sólo un paso de su puerta. Conéctese a través de Internet y programe su servicio a su conveniencia cualquier día del año. En EE.UU.: GEAppliances.com/service o comuníquese al 800.432.2737 durante el horario de atención comercial.

Garantías Extendidas

Adquiera una garantía extendida de Electrodomésticos GE y conozca los descuentos especiales que están disponibles mientras su garantía aún está vigente. La puede adquirir en cualquier momento a través de Internet. Los Servicios para los Electrodomésticos GE aún estarán allí cuando su garantía caduque.
En EE.UU.: GEAppliances.com/extended-warranty o comuníquese al 800.626.2224 durante el horario de atención comercial.

Conectividad Remota

Para solicitar asistencia para la conectividad de red inalámbrica (para modelos con acceso remoto), visite nuestro sitio web en GEAppliances.com/connected-home-smart-appliances/ o comuníquese al 800.220.6899 en EE.UU.

Piezas y Accesorios

Aquellos individuos calificados para realizar el servicio técnico de sus propios electrodomésticos podrán solicitar el envío de piezas o accesorios directamente a sus hogares (se aceptan las tarjetas VISA, MasterCard y Discover). Ordene hoy a través de Internet durante las 24 horas, todos los días. En EE.UU.: GEApplianceparts.com o de forma telefónica al 877.959.8688 durante el horario de atención comercial.

Las instrucciones que figuran en este manual cubren los procedimientos que serán realizados por cualquier usuario. Otros servicios técnicos generalmente deben ser derivados a personal calificado del servicio. Se deberá tener cuidado, ya que una reparación indebida podrá hacer que el funcionamiento no sea seguro.

Contáctenos

Si no se encuentra satisfecho con el servicio que recibió de GE Appliances, comuníquese con nosotros a través de nuestro sitio Web con todos los detalles, incluyendo su número telefónico, o escriba a:

En EE.UU.: General Manager, Customer Relations | GE Appliances, Appliance Park | Louisville, KY 40225
GEAppliances.com/contact