

Installation Instructions

36" Sealed Gas Cooktop

PGP976, PGP986, CGP650



Questions? Call 800.GE.CARES (800.432.2737) or Visit our Website at: GEAppliances.com
In Canada, call 1.800.561.3344 or Visit our Website at: www.geappliances.ca

IN THE COMMONWEALTH OF MASSACHUSETTS:

- This product must be installed by a licensed plumber or gas fitter.
- When using ball-type gas shut-off valves, they shall be the T-handle type.
- A flexible gas connector, when used, must not exceed 3 feet.

BEFORE YOU BEGIN

Read these instructions completely and carefully.

- **IMPORTANT** — Save these instructions for local inspector's use.
- **IMPORTANT** — Observe all governing codes and ordinances.
- Note to Installer – Be sure to leave these instructions with the Consumer.
- Note to Consumer – Keep these instructions for future reference.
- Product failure due to improper installation is not covered under the Warranty.

⚠ WARNING — This appliance must be properly grounded.

- **IMPORTANT** — Leak testing of the appliance shall be conducted according to the manufacturer's instructions.
- Proper installation is the responsibility of the installer and product failure due to improper installation is NOT covered under warranty.

⚠ WARNING — Disconnect all electrical power at the main circuit breaker or fuse box before installing.

FOR YOUR SAFETY:

⚠ WARNING — If the information in this manual is not followed exactly, a fire, explosion or gas leak may result causing property damage, personal injury or death.

Do not store or use gasoline or other flammable vapors and liquids in the vicinity of this or any other appliance!

Do not install this product with an air curtain hood or other range hood that operates by blowing air down on the cooktop. This airflow may interfere with operation of the gas burners resulting in fire or explosion hazard.



WHAT TO DO IF YOU SMELL GAS:

- Do not try to light any appliance. Do not touch any electrical switch; do not use any phone in your building.
- Immediately call your gas supplier from a neighbor's phone. Follow the gas supplier's instructions.
- If you cannot reach your gas supplier, call the fire department.

Installation and service must be performed by a qualified installer, service agency or the gas supplier.

This cooktop has been certified by UL. You'll find safety precautions in your Owner's Manual. Read them carefully.

- Installation of this cooktop must conform with local codes or in the absence of local codes with the National Fuel Gas Code, ANSI Z223.1/NFPA 54–Latest edition.
- Be sure your cooktop is installed properly by a qualified installer or service technician.
- To eliminate reaching over surface burners, cabinet storage above burner should be avoided.
- Do not install the unit near an outside door or where a draft may affect its use.

Installation Instructions

IMPORTANT SAFETY INSTRUCTIONS

ELECTRICAL REQUIREMENTS

This appliance must be supplied with the proper voltage and frequency and connected to an individual, properly grounded branch circuit, protected by a circuit breaker or fuse having amperage as noted on the rating plate.

We recommend you have the electrical wiring and hookup of your cooktop connected by a qualified electrician. After installation, have the electrician show you where your main cooktop disconnect is located.

Check with your local utilities for electrical codes which apply in your area. Failure to wire your cooktop according to governing codes could result in a hazardous condition.

If there are no codes, your cooktop must be wired and fused to meet the requirements of the National Electrical Code, ANSI/NFPA No. 70—Latest edition. You can get a copy by writing:

National Fire Protection Association
Batterymarch Park
Quincy, MA 02269

In Canada your cooktop must be wired and fused to meet the requirements of the Canadian Electrical Code.

Be sure the installation of this product in a mobile home conforms with the Manufactured Home Construction and Safety Standard, Title 24 CFR, Part 3280. If this standard does not apply, you must follow the standard for Manufactured Home Installations, ANSI/NCSBS A225.1 or with local codes where applicable.

You can get a copy of the Federal Standard by Writing:

Office of Mobile Home Standards
HUD Building
451 7th Street, S.W.
Washington, D.C. 24010

PARTS INCLUDED



2 Screws

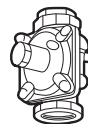

Regulator

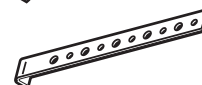
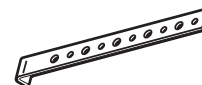

2 Hold Down Brackets

MATERIALS YOU MAY NEED



Joint Sealant

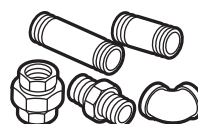

Pipe Fittings



Shut-Off Valve



CSA-Approved Flexible Gas Line
3/8" Min. ID, 1/2" NPT Connection,
3-foot Maximum Length (Massachusetts Only)

TOOLS YOU WILL NEED FOR INSTALLATION



Pencil



Saber Saw



Phillips-Head
Screwdriver

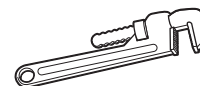

Pipe Wrench



Ruler or Straightedge



Safety Glasses

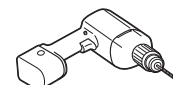

1/8" Drill Bit & Electric or
Hand Drill

Installation Instructions

PRE-INSTALLATION CHECKLIST

- A** When preparing cooktop opening, make sure the inside of the cabinet and the cooktop do not interfere with each other. (See section on preparing the opening.)
- B** Remove packaging materials, grate boxes, regulator with literature, and literature package from the cooktop before beginning installation.

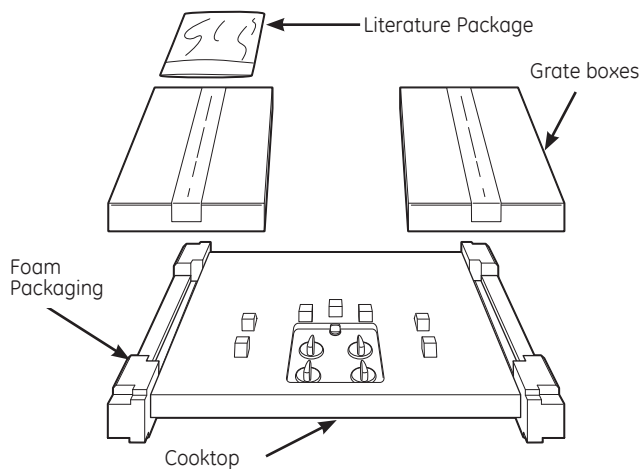

- C** Remove Installation Instructions from literature pack and read them carefully before you begin.

Be sure to place all literature (Owners Manual, Installation Instructions, etc.) in a safe place for future reference.



- D** Make sure you have all the tools and materials you need before starting the installation of the cooktop.
- E** Your home must provide the adequate electrical service needed to safely and properly use your cooktop. (Refer to section on electrical requirements.)
- F** When installing your cooktop in your home, make sure all local codes and ordinances are followed exactly as stated.
- G** Make sure the wall coverings, countertop and cabinets around the cooktop can withstand heat (up to 200°F) generated by the cooktop.

Installation Instructions

PREPARING THE OPENING

1 MAINTAIN THE FOLLOWING MINIMUM CLEARANCE DIMENSIONS

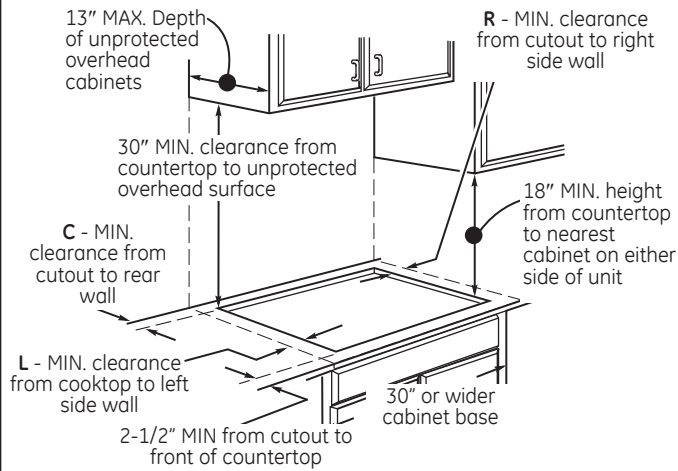

ALL HORIZONTAL CLEARANCES MUST BE MAINTAINED FOR A MINIMUM OF 18" ABOVE THE COOKING SURFACE.

	L	R	C
PGP976	3-3/4"	6"	3-3/8"
PGP986	12"	12"	3-3/8"
CGP650	12"	12"	3-3/8"

NOTE: Allow 7/16" minimum vertical clearance from the cooktop bottom (or 3-11/16" minimum depth from the countertop) to any combustible surfaces, such as a cabinet drawer.

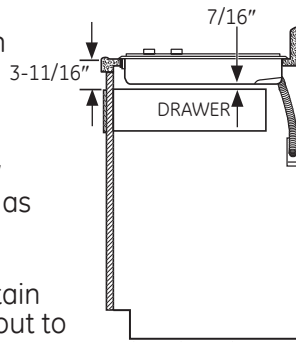

For island installation, maintain 2-1/2 in. minimum from cutout to front and back edge of countertop. Maintain 3 in. minimum from cutout to side edges of countertop.

2 OVERALL COOKTOP DIMENSIONS

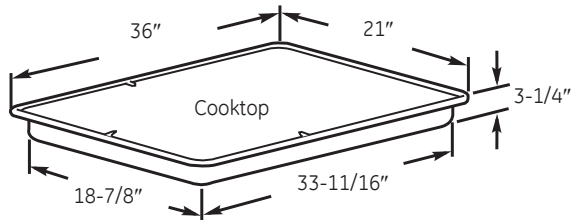

3 CUTOUT DIMENSIONS OF COUNTERTOP

To ensure accuracy, it is best to make a template when cutting the opening in the counter.

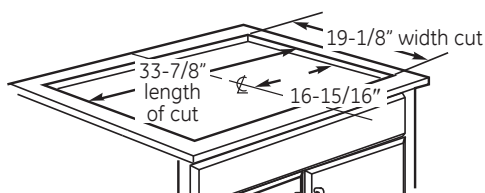

4 RECOMMENDED GAS SUPPLY LOCATION FROM BACKWALL

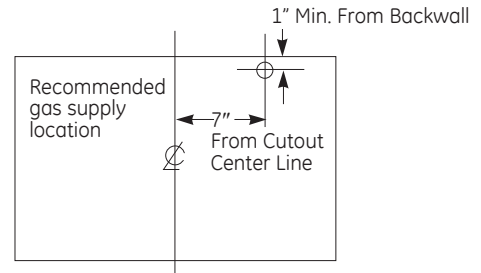

5 MAKE SURE WALL COVERINGS, COUNTERTOP AND CABINETS AROUND COOKTOP CAN WITHSTAND HEAT (UP TO 200°F) GENERATED BY COOKTOP

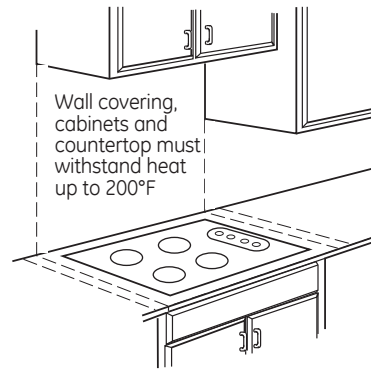

6 FOR AMERICANS WITH DISABILITIES ACT (ADA) FORWARD APPROACH INSTALLATION ONLY:

Allow 5" minimum depth between the countertop and an enclosure.

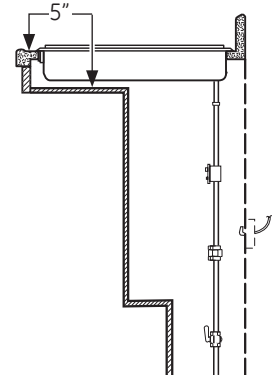

NOTE: The enclosure must be made of wood material. Also, an access panel is required for the electrical outlet, pressure regulator, shut-off valve, hold-down brackets, and service.

Installation Instructions

INSTALLING THE COOKTOP UNIT

1 LOCATE ELECTRICAL OUTLET AND GAS SHUT-OFF VALVE BENEATH CABINET

NEVER REUSE OLD CONNECTORS WHEN INSTALLING THIS UNIT.

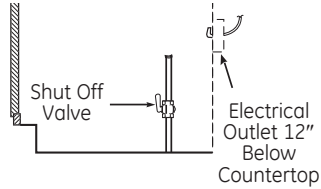

Install a manual shut-off valve in the gas line in an easily accessible location outside the cooktop. Be sure you know how and where to shut off the gas supply to the cooktop. Install the electrical outlet 12" below the countertop.

2 PROTECT SURFACE OF COOKTOP

Place a towel or tablecloth onto the countertop. Lay the cooktop upside down onto the protected surface.

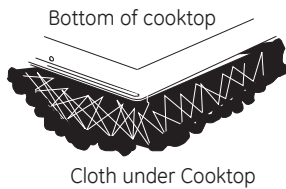

3 LOCATE MOUNTING PARTS

Remove the hold down brackets from the literature package.

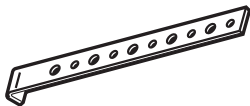

4 ATTACH BRACKETS TO COOKTOP

Remove the screw from the side of the cooktop and screw the hold-down bracket to the side of the cooktop unit. Repeat for opposite side of cooktop.

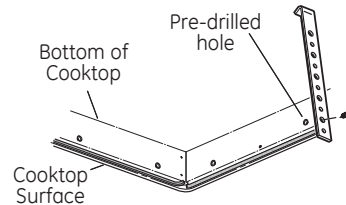

5 INSERT COOKTOP INTO CUTOUT

Insert the cooktop centered into the cutout opening. Make sure the front edge of the countertop is parallel to the cooktop. Make final check that all required clearances are met.

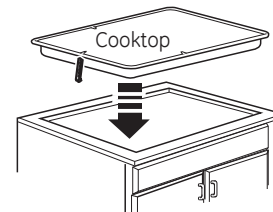

Once the unit is in place, screw the hold-down bracket into the cabinet sides to secure the unit into place.

Installation Instructions

INSTALLATION—GAS CONNECTIONS

1 PROVIDE ADEQUATE GAS SUPPLY

This cooktop is designed to operate on natural gas at 5" of water column manifold pressure and 7" of water column (W.C.) supply pressure. It is shipped from the factory set for natural gas. The convertible pressure regulator supplied with the unit must be connected in series with the manifold of the cooktop and must remain in series with the supply line regardless of whether natural or L.P. gas is being used. FOR PROPER OPERATION, THE MAXIMUM INLET PRESSURE TO THE REGULATOR MUST BE NO MORE THAN 14" OF WATER COLUMN PRESSURE. For checking the regulator, the inlet pressure must be at least 1" W.C.. (or 3.4 KPA) greater than the regulator output setting. If the regulator is set for 5" W.C. of water column pressure, the inlet pressure must be at least 6" W.C. If the regulator is set for 10" W.C., the inlet pressure must be at least 11" W.C.. The gas supply line to the cooktop should be 1/2" or 3/4" pipe.

2 INSTALL REGULATOR

NEVER REUSE OLD CONNECTORS WHEN INSTALLING THIS COOKTOP.

⚠ WARNING: Never reuse old flexible connectors. The use of old flexible connectors can cause gas leaks and personal injury. Always use new flexible connectors when installing a gas appliance.

Screw a section of pipe onto the inlet end of the pressure regulator and install the coupling.

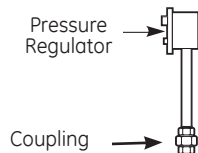

To reduce the likelihood of gas leaks, apply teflon tape or a thread compound approved for use with LP or Natural gases to all threaded connections.

3 INSTALL REGULATOR ONTO BURNER BOX BOTTOM

Screw the regulator onto the burner box bottom pipe connection. Make sure the top of the regulator is facing towards the cabinet front, easily accessible through the cabinet doors. The regulator may also be installed prior to inserting the cooktop into the cutout if extreme caution is used to ensure the regulator connection is not compromised.

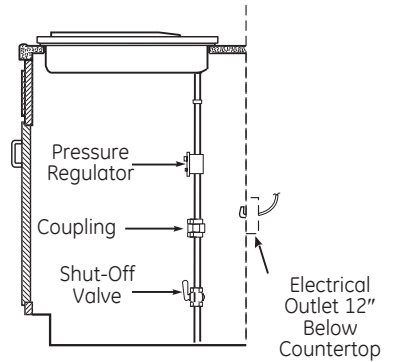

4 COMPLETE CONNECTION WITH A COUPLING

Complete the connection between the regulator, pipe coupling, and the shut-off valve.

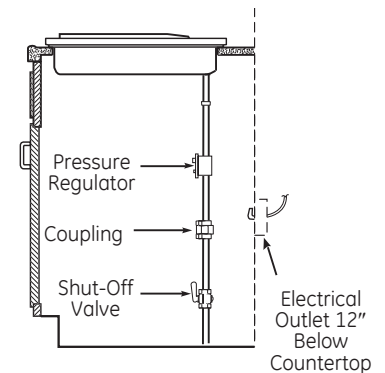

Installation Instructions

5 CHECK FOR LEAKS

LEAK TESTING OF THE APPLIANCE SHALL BE CONDUCTED ACCORDING TO THE MANUFACTURER'S INSTRUCTIONS.

Before testing for leaks, make sure all burner knobs are in the OFF position.

After connecting the cooktop to gas, check system for leaks with a manometer. If a manometer is not available, turn the gas supply on to the cooktop and use a liquid leak detector at all joints and connections to check for leaks.

Tighten all connections if necessary to prevent gas leakage in the cooktop or supply line.

DO NOT USE OPEN FLAME TO CHECK FOR LEAKS!

Disconnect the cooktop and its individual shut-off valve from the gas supply piping system during any pressure testing of that system at test pressures greater than 1/2 psig (3.5 kPa).

Isolate the cooktop from the gas supply piping system by closing its individual shut-off valve during any pressure testing of the gas supply system at test pressures equal to or less than 1/2 psig (3.5 kPa).

6 INSTALLATION OVER BUILT-IN OVEN

See built-in oven installation for complete installation instructions.

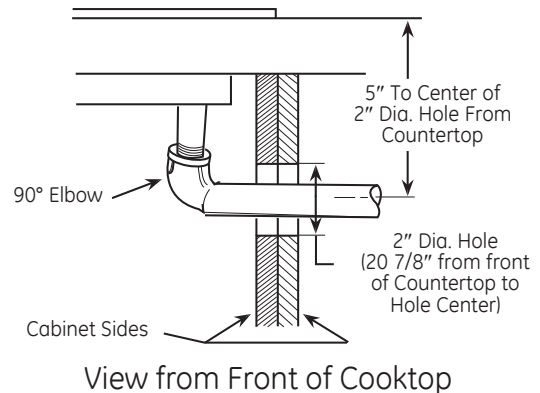

Installation Instructions

INSTALLATION—ELECTRICAL CONNECTIONS

⚠ WARNING — Disconnect all electrical power at the main circuit breaker or fuse box before installing.

ELECTRICAL SUPPLY AND OUTLET

An adequate electrical supply and outlet must be used to operate the electrical parts of your cooktop.

- A** The power cord of this appliance is equipped with a 3-prong (grounding) plug which must be used with a properly grounded 3-hole outlet with a standard 120 Volt, 60 cycle AC household current.
- B** If you do not have a 3-hole grounded outlet, have a qualified electrician change your old one. **DO NOT, UNDER ANY CIRCUMSTANCES, CUT OR REMOVE THE THIRD (GROUND) PRONG FROM THE POWER CORD. DO NOT USE AN ADAPTER. DO NOT USE AN EXTENSION CORD.**

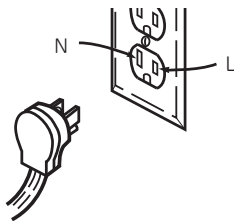

Insure proper ground and firm connection before use

Installation Instructions

COOKTOP BURNERS

1 ASSEMBLING THE COOKTOP BURNERS

The electrode of the igniter is exposed. Be careful not to turn on any cooktop controls while the top of the burner is removed. Do not remove the top or touch the electrode of any burner while another burner is turned on. Electrical shock might result.

- A** Place the burner head onto the burner base. Make sure to place the correct burner head on the correct burner base and that the burner head sits level on the burner base. The burner heads are not interchangeable. Ensure the slot in the burner head is positioned over the electrode and that the burner head is fully inserted inside the burner base. A small gap between the base and head is normal.

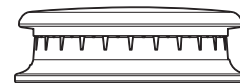

Burner cap properly seated

- B** Place the burner caps on the burner heads, making sure to place the correct burner cap on the correct burner head. The burner caps are not interchangeable. Each cap has three to four pins. Make sure that the burner caps are properly seated on the burner heads and that none of the pins sit in the stability chamber.

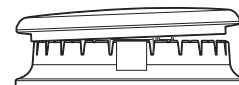

Burner cap not properly seated

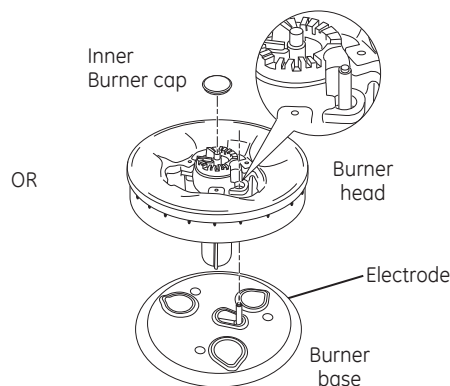
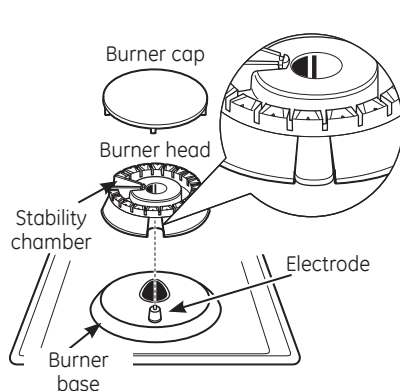

2 CHECK IGNITERS

Operation of the electric igniters should be checked after the cooktop and supply line have been carefully checked for leaks and the cooktop has been connected to the electrical power.

On models so equipped, check to be sure the cooktop is in the **UNLOCKED** position.

- A** Push and turn a burner valve to the **LITE** position. All spark igniters will make a series of sparks (ticking sounds), but only the burner turned to **LITE** will light.
- The burner should light when gas is available to the burner.
 - Once the burner lights, it should be turned out of the **LITE** position.
- B** Try each valve separately until all burners have been checked.

Installation Instructions

COOKTOP BURNERS (CONT.)

3 BURNER IGNITION

Cooktop Spark Ignition—When you turn the cooktop knob to LITE, the spark igniter makes a series of electric sparks (ticking sounds) which light the burner. During a power failure, the burners will not light automatically. In an emergency, a cooktop burner may be lit with a match by following the steps below.

On models so equipped, check to be sure the cooktop is in the **UNLOCKED** position.

- A** Light a match and hold the flame near the burner you want to light. Wooden matches work best.
- B** Push in and turn the control knob slowly. Be sure you are turning the correct knob for the burner you are lighting.

NOTE: If the burner does not light within five seconds, turn the knob off and wait one minute before trying again.

4 THE BURNER FLAMES

Turn each burner on. Flames should be blue in color with no trace of yellow. The burner flames should not flutter or blow away from the burner. The flame should be no less than 1/4" on the lowest setting and no greater than 1-1/2" on highest setting.

CAUTION: If you attempt to measure the flame, please use caution. Burns could result.

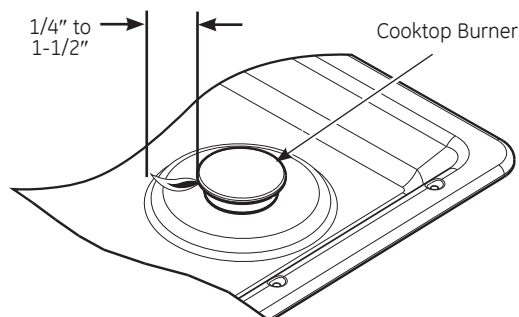

Burners should be checked frequently

5 BURNER GRATES

The three cooktop grates are designed for specific positions. For maximum stability, these grates should only be used in their proper position with the edges positioned on top of the black bumpers as shown

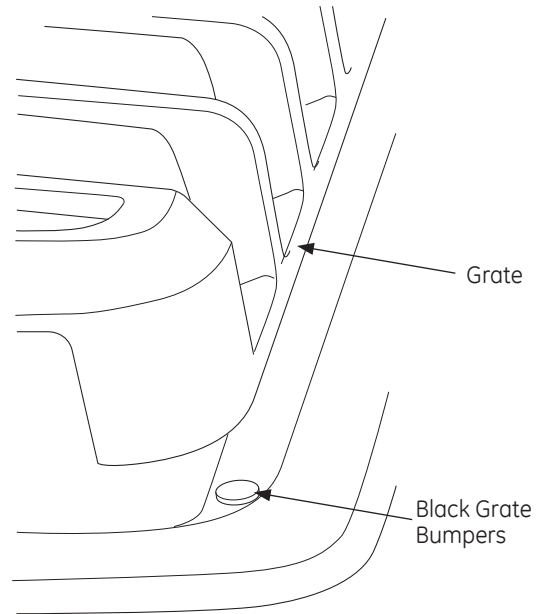

Installation Instructions

OPERATION CHECKLIST

- A** Make sure all controls are left in the **OFF** position. Check to be sure the cooktop is in the **UNLOCKED** position (on models so equipped).
- B** Make sure the flow of air to and from the cooktop is unobstructed.
- C** The serial plate for your cooktop is located on the bottom of the burner box. In addition to the model and serial numbers, it tells you the ratings of the burners and the type of fuel and pressure the cooktop was adjusted for when it left the factory.
- D** When ordering parts, always include the serial number, model number and a code letter to ensure proper replacement parts.
- E** **Recheck Steps:**
Double check to make sure everything in this guide has been completed. Rechecking steps will ensure safe use of the cooktop.

Installation Instructions

MAKING THE LP CONVERSION

1 SAFETY INFORMATION YOU SHOULD KNOW

The pressure regulator and burner orifices are set for natural gas. To use LP gas, the regulator and burner orifices must be converted. The LP orifice spuds for the cooktop burners are attached to the regulator along with separate LP conversion instructions.

⚠ CAUTION: The cooktop, as shipped from the factory, is set for use with natural gas. If you wish to use your cooktop with LP gas, you must first replace the orifices and convert the pressure regulator.

⚠ WARNING: This conversion must be performed by a qualified installer or gas supplier in accordance with the manufacturer's instructions and all codes and requirements of the authority having jurisdiction. Failure to follow instructions could result in serious injury or property damage. The qualified agency performing this work assumes responsibility for the conversion.

⚠ CAUTION: The following adjustments must be made before turning on the burner. Failure to do so could result in serious injury. Be sure pressure regulator has been converted as described in Step 2.

TOOLS YOU WILL NEED FOR LP CONVERSION



7mm Nutdriver



Safety Glasses

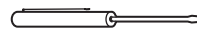

Small Flat-Head Screwdriver (4mm or 5/32" tip size, 60mm or 2-3/8" long)

2 ADJUST YOUR COOKTOP FOR USE WITH LP GAS

- A** Disconnect all electrical power, at the main circuit breaker or fuse box.
- B** Shut off the gas supply to the cooktop by closing the manual shut-off valve.
- C** Adjust the pressure regulator, by the following instructions:
 - Unscrew the cap.
 - Carefully look at the spring retainer to locate the NAT or LP position.

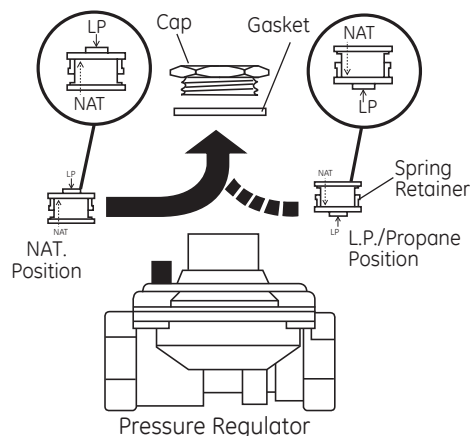

- Turn the spring retainer over by rotating it 90 deg., pull it from the cap, turn the spring retainer over so that LP is showing, insert it back into the cap, and then rotate it 90 deg. into position.
- Screw the cap back onto the regulator and tighten.

Installation Instructions

MAKING THE LP CONVERSION (CONT.)

3 CHANGE COOKTOP BURNER ORIFICES

- A** Remove the grates, burner caps, and burner heads.
- B** Using a 7mm nut driver, remove the burner orifices. These may be accessed through the burner holes in the cooktop.

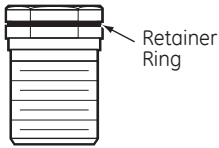
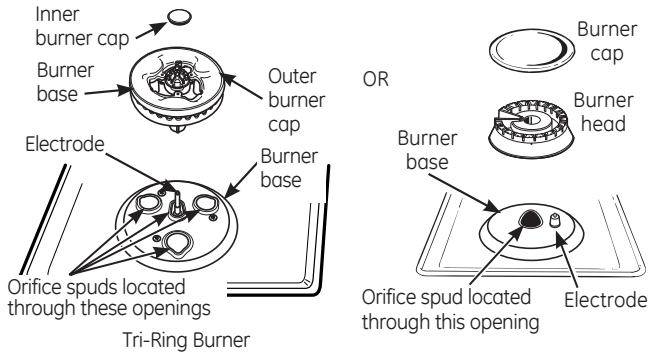

NOTE: On all burners, the orifices have a spring-loaded retaining ring around the hex head to hold the orifice in the nut driver during installation and removal. A slight amount of force is required to push the nut driver down over the ring.

- C** Locate the LP orifices attached to the regulator along with separate LP conversion instructions. They will have a digit for size and a letter for type of gas, on the top or side. (Important: Save the orifices removed from the appliance for future use.)

Each orifice will show a series of engraved marks, (I, II, III, IV or V), located on the top.

These marks denote the location of each orifice to the cooktop burner.

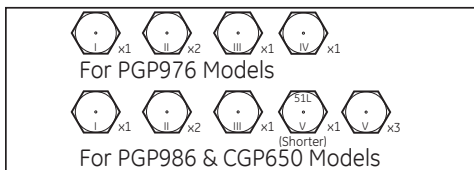

3 CHANGE COOKTOP BURNER ORIFICES (CONT.)

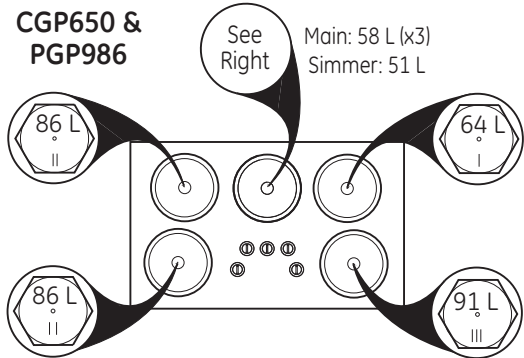
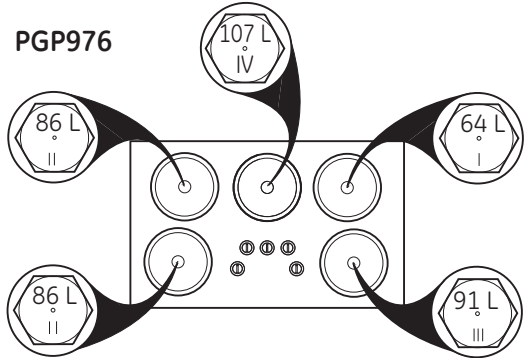

CENTER BURNER 17,000 BTU/hr Extra Large Burner (PGP976 Models)

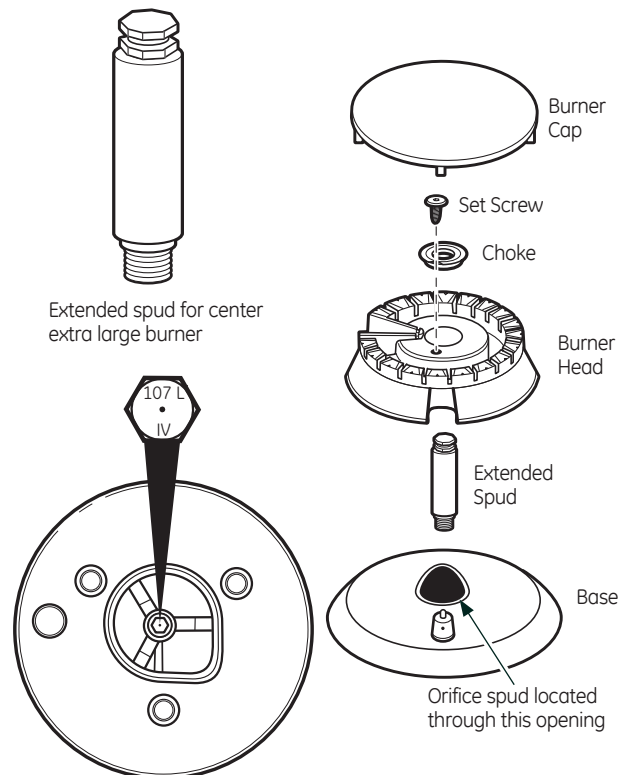

Installation Instructions

3 CHANGE COOKTOP BURNER ORIFICES (CONT.)

CENTER BURNER
20,000 BTU/hr Tri-Ring Burner (PGP986 and CGP650 Models)

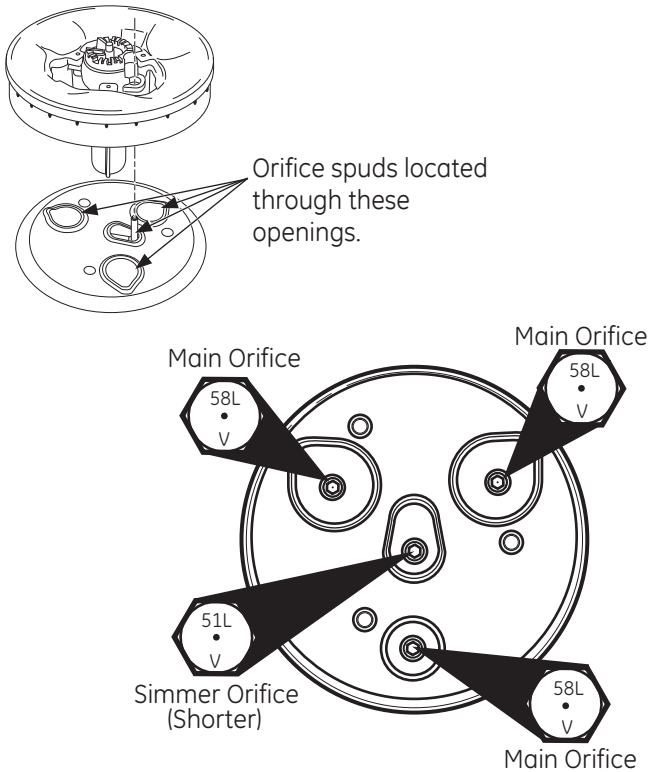

3 CHANGE COOKTOP BURNER ORIFICES (CONT.)

LEFT FRONT BURNER
(PGP986 and CGP650 Models)

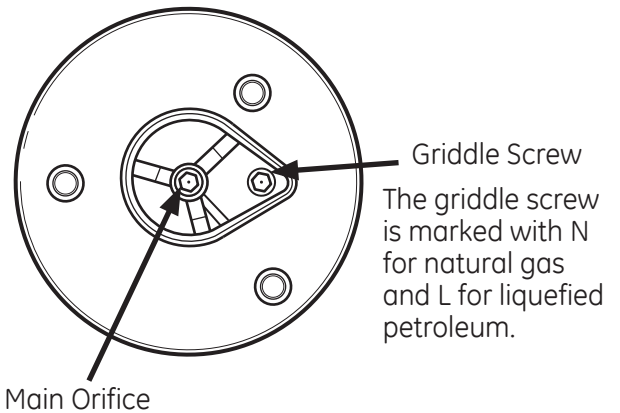

NOTE: The main orifice is located in the center of the burner, while the griddle screw is located to the right of the center of the burner.

- D** Install the LP Propane orifices and griddle screw (on PGP986 and CGP650 models only) in their precise locations as noted in the earlier illustrations.
- E** Return the natural gas orifices and griddle screw to the bracket and attach the bracket and the instruction sheet to the pressure regulator using the screw removed previously.
- F** Replace the burner heads, caps and grates.

Installation Instructions

MAKING THE LP CONVERSION (CONT.)

4 ADJUST BURNER FLAMES

- A** Turn all burners full on and check the flames. They should be blue in color with some yellow tipping at the ends of the flame. Foreign particles in the gas line may cause an orange flame at first, but this will soon disappear.
- B** Turn the cooktop burner knob to the lowest setting while observing the flame.

Adjust the low flame setting using the valve bypass screw as follows:

Low-setting adjustments must be made with two other burners in operation on a medium setting. This prevents the low flame from being set too low, resulting in the flame being extinguished when other burners are turned on.

- C** To adjust the flame, remove the knobs. Use screwdriver to remove valve stem plugs as shown.

Insert a screwdriver through the access hole in valve switch. Engage adjustment screw in valve. Refer to the illustration below that matches the adjustment screw location for your model. The griddle burner (PGP986 and CGP650) has 2 adjustment screws, one for the left rear burner and one for the left front burner during griddle control. Griddle control must be turned to LO when making this adjustment.

- If the flames were too small or fluttered, open the valve more than the original setting.
- If the flames blew away from the burner, close the valve more than the original setting.

- D** Make the adjustment by slowly turning the screw until flame appearance is correct.

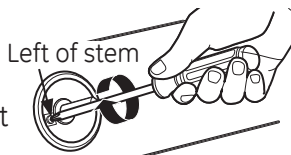
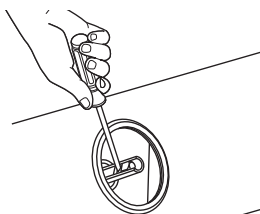

For left front griddle burner and tri-ring burner simmer adjustment screw

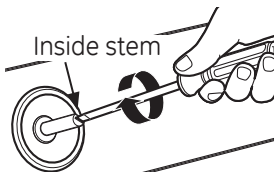

For all burners except tri-ring

- E** Testing Flame Stability:

Test 1 – Temporarily replace knobs. Turn the knob from “HI” to the lowest setting quickly. If the flame goes out at the lowest setting, increase the flame size and test again.

Test 2 – With the burner on the lowest setting, open and close the cabinet door under the cooktop. If the flame is extinguished by the air currents created by the door movement, increase the flame height and test again.

- F** Flame Recheck:

After the adjustment is made, turn all burners off. Ignite each burner individually. Observe the flame at the “HI” position. Rotate the valve to the lowest setting and be sure that the flame size decreases as the valve is rotated counterclockwise.

TO CONVERT THE COOKTOP BACK TO NATURAL GAS, REVERSE THE STEPS UNDER MAKING THE LP CONVERSION.

Once the conversion is complete and checked ok, replace valve stem plugs and knobs, and fill out the LP sticker. Include your name, organization and date conversion was made. Apply the sticker near the cooktop gas inlet opening to alert others in the future that this appliance has been converted to LP gas. If converting back to natural gas from LP, please remove the sticker so others know the appliance is set to use natural gas.

Notes.

Instructions d'installation

Table de cuisson scellée au gaz de 91.4 cm (36")

PGP976, PGP986, CGP650

? Questions? Appelez le Centre de réponse 1.800.561.3344 ou visitez notre site
Web à l'adresse : www.electromenagersge.ca

AVANT DE COMMENCER

Avant de commencer, lisez attentivement la totalité de ces instructions.

- **IMPORTANT** – Conservez ces instructions pour votre inspecteur local.
- **IMPORTANT** – Respectez toutes les ordonnances et les codes locaux.
- Note à l'installateur – Assurez-vous de laisser ces instructions au consommateur.
- Note au consommateur – Conservez ces instructions pour référence future.
- La garantie ne couvre aucune panne due à une mauvaise installation.

⚠ AVERTISSEMENT –

Cet appareil doit être bien mis à la terre.

- **IMPORTANT** – Vous devez vérifier que cet appareil n'ait pas de fuite conformément aux instructions du fabricant.
- L'installateur est responsable d'une bonne installation et la garantie ne couvre aucune panne due à une mauvaise installation.

⚠ **AVERTISSEMENT** – Débranchez tout courant électrique au niveau du disjoncteur de la maison ou de la boîte à fusibles avant d'installer.

POUR VOTRE SÉCURITÉ

⚠ AVERTISSEMENT –

Si vous ne suivez pas exactement les instructions de ce manuel, vous risquez d'occasionner un incendie, une explosion ou une fuite de gaz, qui peuvent provoquer des dommages matériels, des blessures corporelles ou la mort.

Ne conservez pas ou n'utilisez jamais d'essence ou d'autres liquides ou vapeurs inflammables à proximité de cet appareil ou de tout autre appareil ménager!

Ne pas installer ce produit si l'on utilise une hotte à rideau d'air ou une hotte de cuisinière soufflant l'air au-dessus de la surface de cuisson. Le débit d'air peut nuire au fonctionnement des brûleurs à gaz et représente un risque d'incendie ou d'explosion.



CI QUE VOUS DEVEZ FAIRE SI VOUS SENTEZ LE GAZ :

- N'essayez jamais d'allumer un appareil électroménager. Ne touchez à aucun commutateur d'électricité, n'utilisez jamais un téléphone dans votre bâtiment.
- Appelez immédiatement votre fournisseur de gaz à l'aide du téléphone d'un voisin. Suivez les instructions de votre fournisseur de gaz.

- Si vous ne pouvez pas entrer en contact avec votre fournisseur de gaz, appelez les pompiers.

L'installation et le service de votre table de cuisson doivent être faits par un installateur qualifié, un technicien de service ou votre fournisseur de gaz.

Instructions d'installation

INSTRUCTIONS IMPORTANTES DE SÉCURITÉ

Cette table de cuisson a été homologuée UL. Vous trouverez des précautions à prendre en matière de sécurité dans votre Guide d'utilisation et de soins. Lisez-les attentivement.

- L'installation de votre table de cuisson doit se conformer aux codes locaux ou, en l'absence de codes locaux, au National Fuel Gas Code, ANSI Z223.1/NFPA 54 Dernière édition.
- Assurez-vous que votre table de cuisson soit bien installée par un installateur qualifié ou un technicien de service.
- Pour éliminer tout mouvement corporel au dessus des brûleurs de votre table de cuisson, évitez de placer des armoires de cuisine au dessus des brûleurs.
- N'installez jamais votre appareil près d'une porte d'entrée ou dans un emplacement où un courant d'air peut gêner son usage.

BESOINS D'ÉLECTRICITÉ

Cet appareil ménager doit être livré avec le bon voltage et la bonne fréquence et branché à son propre circuit de dérivation bien mis à la terre, protégé par un disjoncteur ou un fusible qui ont l'ampérage noté sur la plaque minéralogique de votre appareil.

Nous vous recommandons de faire brancher le câblage électrique et la fiche de votre cuisinière par un électricien qualifié. Après l'installation, demandez à l'électricien de vous montrer l'emplacement de votre coupe-circuit principal.

Demandez à votre entreprise de services publics les codes électriques en vigueur dans votre région. En ne câblant pas votre cuisinière conformément aux codes en vigueur, vous provoquez une situation dangereuse. En l'absence de codes, vous devez câbler et isoler votre cuisinière conformément aux exigences du Canadian Electrical Code.

PIÈCES COMPRISES



2 vis

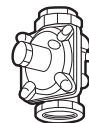

Régulateur

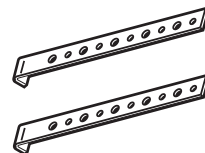

2 Supports de fixation

MATÉRIAUX DONT VOUS POUVEZ AVOIR BESOIN



Agent de scellement de tuyau

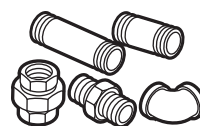

Raccords de tuyaux



Robinet d'alimentation de gaz



Raccord flexible de gaz approuvé par l'ACNOR
DI min 3/8", Jonction NPT 1/2

OUTILS DONT VOUS AUREZ BESOINS



Crayon



Tournevis Phillips

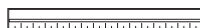

Règle ordinaire ou de vérification



Lunettes de sécurité



Scie sauteuse

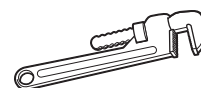

Clé à tuyau

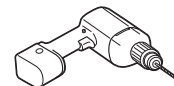

Perceuse à main ou électrique et foret de 1/8po

Instructions d'installation

LISTE DE VÉRIFICATION AVANT INSTALLATION

- A** Pour préparer l'ouverture de la surface de cuisson, vous devez vous assurer que l'intérieur de l'armoire ne touche pas la table de cuisson (consultez la section sur la préparation de l'ouverture).
- B** Enlevez les matériaux d'emballage, les boîtes de grille, le régulateur avec sa documentation et la documentation de votre table de cuisson avant de commencer à l'installer.

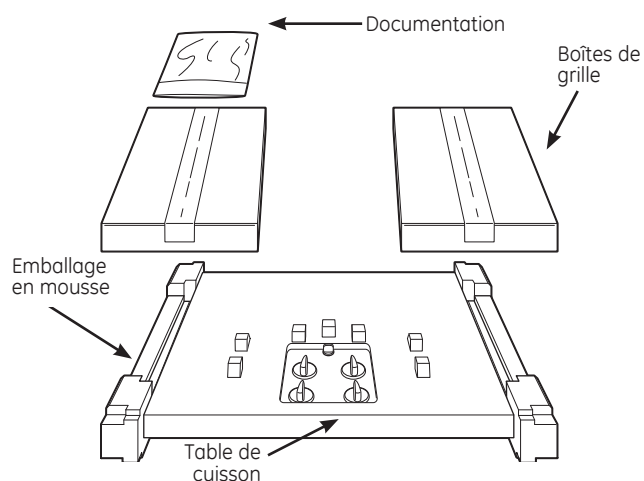

- C** Enlevez les instructions d'installation de la trousse de documentation et lisez-les soigneusement avant de commencer.

Assurez-vous de bien ranger toute la documentation, (Manuel du propriétaire, Instructions d'installation, etc.) dans un endroit sûr pour référence future.



- D** Assurez-vous d'avoir tous les outils et tous les matériaux nécessaires avant de commencer à installer votre table de cuisson.
- E** Votre maison doit être alimentée en courant électrique adéquat pour vous permettre de bien utiliser en toute sécurité votre table de cuisson. (Consultez la section sur les besoins d'électricité.)
- F** Pour installer votre table de cuisson dans votre maison, assurez-vous de vous conformer scrupuleusement à tous les codes et à toutes les ordonnances locales.
- G** Assurez-vous que les revêtements de mur, le comptoir et les armoires autour de la table de cuisson puissent supporter la chaleur [pouvant atteindre 93°C (200°F)] produite par la table de cuisson.

Instructions d'installation

PRÉPARATION DE L'OUVERTURE

1 VOUS DEVEZ RESPECTER LES DÉGAGEMENTS MINIMAUX SUIVANT

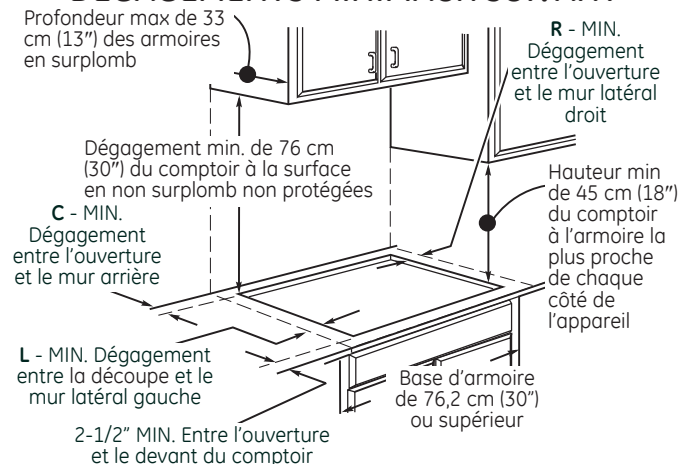

	L	R	C
PGP976	9,5 cm (3-3/4")	15,2 cm (6")	8,6 cm (3-3/8")
PGP986	30,5 cm (12")	30,5 cm (12")	8,6 cm (3-3/8")
CGP650	30,5 cm (12")	30,5 cm (12")	8,6 cm (3-3/8")

TOUS LES DÉGAGEMENTS HORIZONTAUX DOIVENT S'APPLIQUER SUR UNE DISTANCE MINIMALE DE 45,7 CM (18") AU-DESSUS DE LA SURFACE DE CUISSON.

REMARQUE : Laissez un dégagement vertical minimum de 1,1 cm (7/16 po) entre le dessus de la table de cuisson (ou une profondeur minimum de 9,4 cm (3 11/16 po) et toute surface combustible, par exemple un tiroir d'armoire.

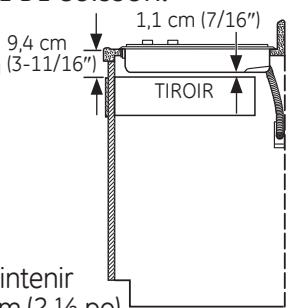

Pour une installation en îlot, maintenir une distance minimum de 6,3 cm (2 1/2 po) entre le bord et le dos du comptoir. Garder un espace de 7,6 cm (3 po) minimum sur les côtés du comptoir.

2 DIMENSIONS DU DÉCOUPAGE DE LA TABLE DE CUISSON

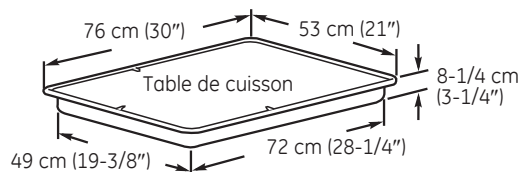

3 DIMENSIONS TOTALES DE LA TABLE DE CUISSON

Pour assurer la justesse du découpage, il vaut mieux faire un gabarit pour couper l'ouverture dans le comptoir.

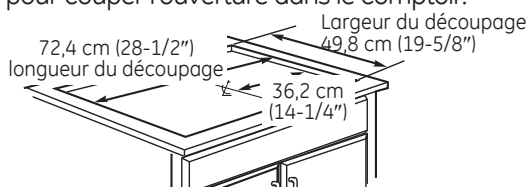

4 EMBLACEMENT RECOMMANDÉ DE L'ALIMENTATION DE GAZ À PARTIR DU MUR ARRIÈRE

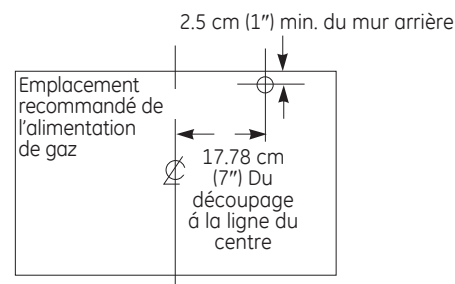

5 ASSUREZ-VOUS QUE LES REVÊTEMENTS MUR, LE COMPTOIR ET LES ARMOIRES AUTOUR DE LA TABLE DE CUISSON PUISSENT SUPPORTER LA CHALEUR (POUVANT ATTEINDRE 93°C [200°F])

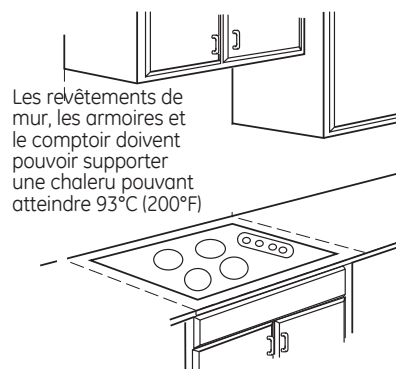

6 INSTALLATION POUR PERSONNE HANDICAPÉE SEULEMENT (É.-U. : DISABILITIES ACT FORWARD APPROACH) :

Laissez une profondeur minimum de 12,7 cm (5 po) entre la table de cuisson et une enceinte.

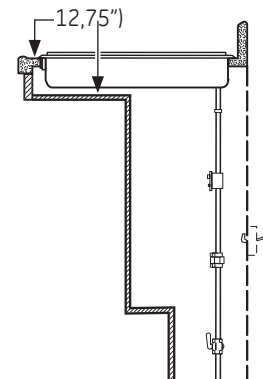

REMARQUE : L'enceinte doit être construite en bois. Aussi, un panneau d'accès est nécessaire pour la prise électrique, le régulateur de pression, le robinet de sectionnement, les supports de retenue et l'entretien ou les réparations.

Instructions d'installation

INSTALLATION LA UNITÉ DE LA TABLE DE CUISSON

1 PLACEZ LA PRISE D'ALIMENTATION ÉLECTRIQUE ET LE ROBINET D'ALIMENTATION DE GAZ AU-DESSOUS DE L'ARMOIRE

N'UTILISEZ JAMAIS DES RACCORDS USAGÉS POUR INSTALLER CET APPAREIL.

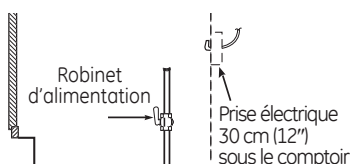

Montez le robinet d'alimentation manuel sur le tuyau de gaz à un emplacement facile à atteindre en dehors de la table de cuisson. Assurez-vous de savoir où et comment couper l'alimentation de gaz à la table de cuisson. Montez la prise électrique 30 cm (12") au-dessous du comptoir.

2 PROTÉGEZ LA SURFACE DE LA TABLE DE CUISSON

Placez une serviette ou un torchon sur le comptoir. Posez la table de cuisson à l'envers sur la surface protégée.

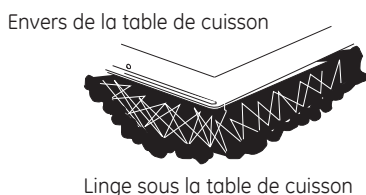

3 TROUVEZ LES PIÈCES DE MONTAGE

Retirez les supports de fixation de la trousse de documentation.

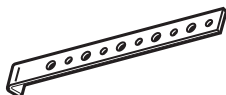

4 FIXEZ LES SUPPORTS DE FIXATION À LA TABLE DE CUISSON

Enlevez la vis d'un côté de la table de cuisson, vissez un support de fixation à un côté de la table de cuisson. Répétez la même opération de l'autre côté de la table de cuisson.

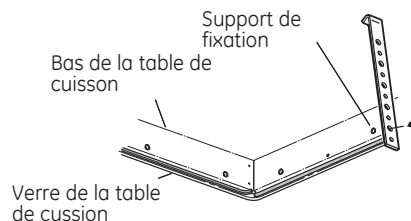

5 INSÉREZ LA TABLE DE CUISSON DANS L'OUVERTURE DÉCOUPÉE

Insérez la table de cuisson centrée dans l'ouverture découpée. Assurez-vous que l'arrête de devant du comptoir soit bien parallèle à l'extrémité de la surface de cuisson. Faites une vérification finale pour vous assurer de bien respecter tous les dégagements.

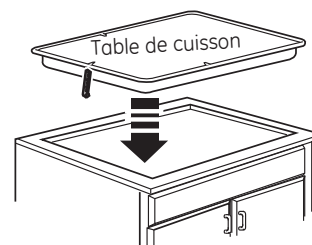

Une fois la table de cuisson en place, vissez les supports de fixation aux côtés de l'armoire pour tenir la table de cuisson bien en place.

INSTALLATION—BRANCHEMENT DU GAZ

1 FOURNISSEZ UN BON APPROVISIONNEMENT EN GAZ

Cette table de cuisson est conçue pour fonctionner au gaz naturel à une pression de tubulure d'admission de 4 po. de colonne d'eau et à une pression d'approvisionnement de 5 po. de colonne d'eau. Elle est expédiée de l'usine réglée pour le gaz naturel. Le régulateur de pression convertible fourni avec l'appareil doit être branché en série à la tubulure d'admission de la table de cuisson et doit rester branché sur la ligne d'approvisionnement qu'il s'agisse de gaz naturel ou de gaz propane (LP). **POUR OBTENIR UN BON FONCTIONNEMENT, LA PRESSION MAXIMALE D'ENTRÉE AU RÉGULATEUR NE DOIT PAS ÊTRE SUPÉRIEURE À 14 po. DE COLONNE D'EAU.** Pour vérifier le régulateur, la pression d'entrée doit être au moins de 1 po. de colonne d'eau (ou 3,4 KPA) plus grande que celle de réglage de sortie du régulateur. Si le régulateur est réglé à une pression de 5 po. de colonne d'eau, la pression d'entrée doit être au moins égale à 6 po.. Si le régulateur est réglé à une pression de 10 po., la pression d'entrée doit être au moins égale à 11 po. La ligne d'approvisionnement de gaz à la table de cuisson doit être un tuyau de 1/2 po. ou de 3/4 po.

2 INSTALLEZ LE RÉGULATEUR

N'utilisez jamais de vieux raccords quand vous installez votre table de cuisson..

⚠ AVERTISSEMENT :

N'utilisez jamais des raccords flexibles usagés. L'utilisation de raccords flexibles usagés peut occasionner des fuites de gaz et des blessures corporelles. Utilisez toujours des raccords flexibles neufs quand vous installez un appareil à gaz.

Pour réduire la possibilité de fuites de gaz, posez un

Vissez une section du tuyau dans l'extrémité d'entrée du régulateur de pression et installez le raccord.

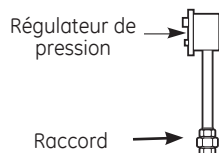

ruban de téflon ou mettez de la graisse pour filetage approuvée pour le gaz naturel ou butane sur tous les raccords filetés.

3 INSTALLEZ LE RÉGULATEUR EN BAS DE LA BOÎTE DE BRÛLEURS

Vissez le régulateur dans le raccord du bas de la boîte de brûleurs. Assurez-vous que le haut du régulateur soit face à l'avant de l'armoire, et soit facilement accessible à partir des portes de l'armoire. Le régulateur peut aussi être installé avant l'insertion de la table de cuisson dans l'ouverture à condition d'user d'une grande prudence afin de ne pas gêner la connexion du régulateur.

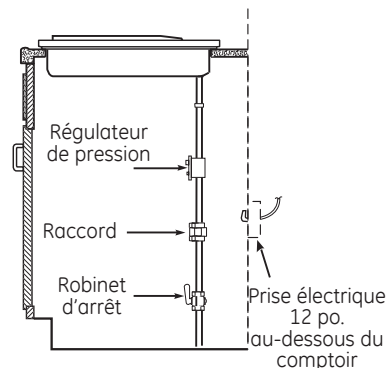

4 TERMINEZ LE RACCORDEMENT AVEC UN RACCORD

Complétez la connexion entre le régulateur, le raccord et le robinet d'arrêt.

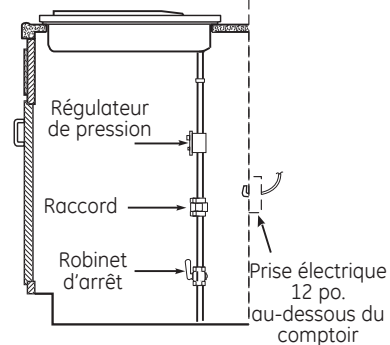

Instructions d'installation

5 VÉRIFIEZ QU'IL N'Y A PAS DE FUI TE

LA VÉRIFICATION DE FUITES SUR L'APPAREIL DOIT ÊTRE EFFECTUÉE EN CONFORMITÉ AVEC LES INSTRUCTIONS DU FABRICANT.

Avant de vérifier qu'il n'y a pas de fuite, assurez-vous que tous les boutons de brûleurs soient en position OFF (arrêt).

Après avoir branché la table de cuisson au gaz, vérifiez qu'il n'y a pas de fuite dans le système à l'aide d'un manomètre. Si vous n'avez pas de manomètre, ouvrez l'approvisionnement de gaz à la table de cuisson et utilisez un détecteur de fuite liquide à tous les raccords et joints pour trouver les fuites.

Resserrez tous les raccords le cas échéant pour arrêter les fuites de gaz de la table de cuisson ou de la ligne d'approvisionnement.

N'UTILISEZ JAMAIS DE FLAMME POUR VÉRIFIER LES FUITES!

Débranchez la table de cuisson et son robinet d'arrêt du système de tuyau d'alimentation en gaz avant de procéder à un essai de pression de ce système à des pressions de test supérieures à 1/2 psig (3,5 kPa).

Isolez la table de cuisson du système de tuyau d'alimentation en gaz avant de procéder à un essai de pression du système d'alimentation en gaz à des pressions de test égales ou inférieures à 1/2 psig (3,5 kPa).

6 INSTALLATION SUR UN FOUR ENCASTRÉ

Consultez l'installation du four encastré pour y trouver les instructions d'installation.

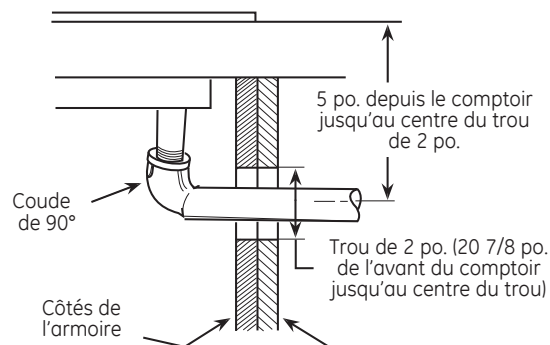

INSTALLATION—RACCORDS ÉLECTRIQUES

⚠ AVERTISSEMENT — Débranchez tout courant électrique au niveau du disjoncteur de la maison ou de la boîte à fusibles avant d'installer.

ALIMENTATION ÉLECTRIQUE ET PRISE

Vous devez utiliser une bonne alimentation électrique et une bonne prise pour faire fonctionner les éléments électriques de votre table de cuisson.

- A** Le cordon d'alimentation de votre appareil est muni d'une fiche à trois broches (avec mise à la terre) qui doit être utilisée dans une prise électrique bien mise à la terre, qui alimente en courant ménager CA normal de 120 volts, 60 cycles.
- B** Si vous n'avez pas de prise triphasée, demandez à un électricien qualifié de changer votre ancienne prise. **EN AUCUN CAS, VOUS NE DEVEZ COUPER NI ENLEVER LA TROISIÈME BROCHE (TERRE) DU CORDON D'ALIMENTATION. N'UTILISEZ PAS UN ADAPTATEUR. N'UTILISEZ PAS UNE RALLONGE.**

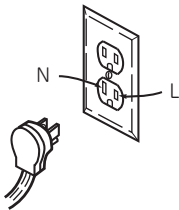

Assurez une bonne mise à la terre et un bon contact avant l'usage

Instructions d'installation

BRÛLEURS DE LA TABLE DE CUISSON

1 ASSEMBLEZ LES BRÛLEURS DE LA TABLE DE CUISSON

L'électrode de l'allumeur est exposée. Veillez à n'allumer aucun contrôle de la table de cuisson lorsque le dessus du brûleur est enlevé. N'enlevez jamais le haut d'un brûleur ou son électrode quand un autre brûleur est allumé. Cela risque de produire une secousse électrique.

- A** Placez la tête de brûleur sur la base de brûleur. Assurez-vous de bien mettre la bonne tête de brûleur sur la bonne base de brûleur et de bien mettre horizontalement la tête de brûleur sur sa base. Les têtes de brûleur ne sont pas interchangeables. Assurez-vous que la fente de la tête de brûleur est placée au-dessus de l'électrode et que la tête est insérée à fond dans la base. Un petit espace entre la base et la tête est normal.

- B** Placez les capuchons de brûleur sur les têtes de brûleur, en vous assurant de mettre le bon capuchon de brûleur sur la bonne tête de brûleur. Les capuchons de brûleur ne sont pas interchangeables. Chaque capuchon est muni de trois à quatre chevilles. Assurez-vous que les capuchons de brûleur tiennent bien sur les têtes de brûleur. Chaque capuchon est muni de trois à quatre chevilles.

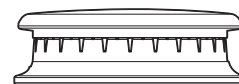

Capuchon de brûleur bien placé

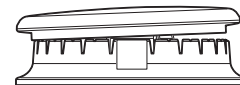

Capuchon de brûleur pas bien placé

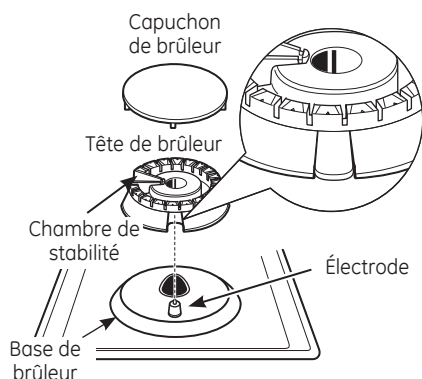

OU

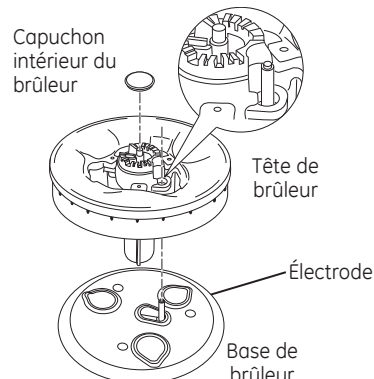

2 VÉRIFIEZ LES ALLUMEURS

Vous devez vérifier le fonctionnement des allumeurs électriques après vous être soigneusement assuré que la table de cuisson et la ligne d'approvisionnement n'ont pas de fuite et que la table de cuisson est bien branchée au courant électrique.

Sur les modèles qui sont ainsi équipés, assurez-vous que la table de cuisson soit en position UNLOCKED (déverrouillée).

- A** Appuyez sur un robinet de brûleur et tournez-le en position LITE (allumage). Tous les allumeurs feront une série d'étincelles (crépitement) mais, seul, le brûleur en position LITE (allumage) s'allumera.
- Le brûleur doit s'allumer quand du gaz lui parvient.
 - Quand le brûleur s'allume, vous devez l'enlever de sa position LITE (allumage).
- B** Essayez tous les robinets pour vérifier le fonctionnement de tous les brûleurs.

Instructions d'installation

3 ALLUMAGE DES BRÛLEURS

Allumage de la table de cuisson – Quand vous mettez le bouton de la table de cuisson en position LITE (allumage), l'allumeur fait une série d'étincelles (crépitement) pour allumer le brûleur. Pendant une panne de courant, les brûleurs ne s'allument pas automatiquement. En cas d'urgence, allumez un brûleur de la table de cuisson à l'aide d'une allumette en suivant les étapes suivantes :

Sur les modèles ainsi équipés, vérifiez que la table de cuisson soit en position UNLOCKED (déverrouillée).

A Allumez une allumette et approchez la flamme du brûleur que vous voulez allumer. Il vaut mieux utiliser une allumette en bois.

B Poussez et tournez doucement le bouton de contrôle. Assurez-vous de tourner le bouton de contrôle qui correspond au brûleur que vous voulez allumer.

NOTE: Si le brûleur ne s'allume pas en cinq secondes, tournez le bouton en position OFF (arrêt) et attendez une minute avant d'essayer à nouveau.

4 LES FLAMMES DU BRÛLEUR

Allumez chaque brûleur. Les flammes doivent être bleu sans trace de jaune. Les flammes du brûleur ne doivent pas scintiller ou s'écarter du brûleur. La flamme ne peut pas être plus petite que 1/4 po. en réglage le plus bas et ne doit pas être plus grande que 1-1/2" po. en réglage le plus haut.

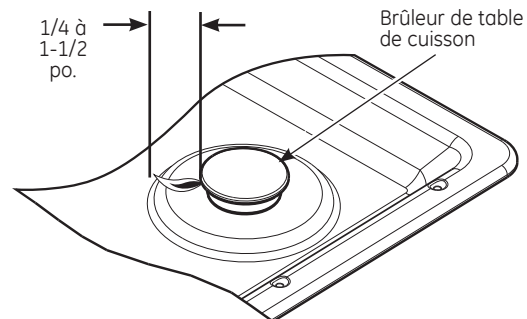

Vous devez vérifier fréquemment les brûleurs

ATTENTION : Si vous essayez de mesurer la flamme, faites bien attention. Vous pouvez vous brûler.

5 GRILLES DE BRÛLEUR

Les trois grilles de la table de cuisson sont prévues pour des positions précises. Pour assurer un maximum de stabilité, ces grilles doivent se trouver à la position appropriée avec leurs bords reposant sur le dessus des butoirs noirs, tel qu'illustré.

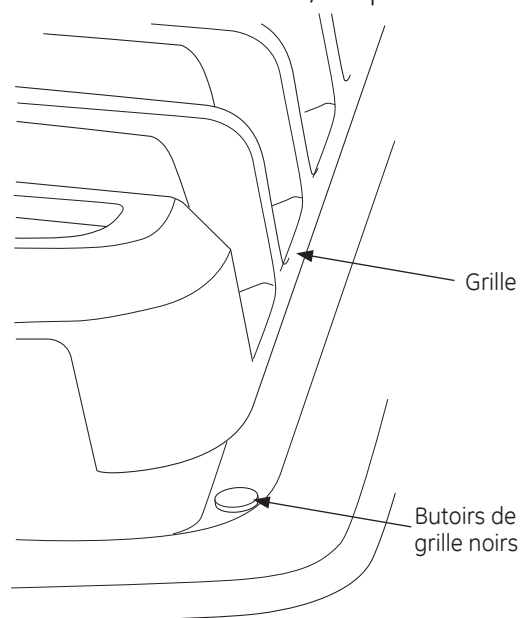

Instructions d'installation

LISTE DE VÉRIFICATION DE FONCTIONNEMENT

- | | |
|--|--|
| <p>A Assurez-vous que tous les contrôles restent en position OFF (arrêt). Vérifiez que la table de cuisson soit en position UNLOCKED (déverrouillée) (sur les modèles ainsi équipés).</p> | <p>D Quand vous commandez des pièces, indiquez toujours le numéro de série, le numéro de modèle et les lettres de code pour obtenir les bonnes pièces de rechange.</p> |
| <p>B Assurez-vous que la circulation d'air autour de la table de cuisson ne soit pas gênée.</p> | <p>E Re-vérification :
Vérifiez à nouveau pour vous assurer d'avoir bien suivi toutes les instructions de ce guide. Cela assure une bonne utilisation sécuritaire de la table de cuisson.</p> |
| <p>C La plaque minéralogique de votre table de cuisson est située en bas de la boîte de brûleurs. En plus des numéros de modèle et de série, elle indique la cote des brûleurs, et la catégorie de carburant et la pression de votre table de cuisson au départ de la fabrique.</p> | |

Instructions d'installation

CONVERSION AU GAZ PROPANE (LP)

1 RENSEIGNEMENTS RELATIFS À LA SÉCURITÉ QUE VOUS DEVEZ CONNAÎTRE

Les diaphragmes du régulateur de pression et du brûleur sont réglés pour le gaz naturel. Pour utiliser du gaz propane (LP), vous devez convertir les diaphragmes du régulateur de pression et du brûleur. Les orifices des éléments de gaz PL des brûleurs de la surface de cuisson sont rattachés aux régulateur de pression et accompagnés des instructions de conversion du gaz PL.

⚠ ATTENTION : La table de cuisson, au départ de l'usine, est réglée pour le gaz naturel. Si vous désirez utiliser votre table de cuisson avec du gaz en bouteille (LP), vous devez d'abord remplacer les diaphragmes, puis convertir le régulateur de pression.

⚠ AVERTISSEMENT : Cette conversion doit être effectuée par un installateur qualifié ou un fournisseur de gaz conformément aux instructions du fabricant et à tous les codes et exigences de l'autorité compétente. Si vous ne suivez pas ces instructions, vous risquez d'occasionner des blessures corporelles et des dommages matériels importants. L'agence qualifiée qui fait ce travail assume la responsabilité de la conversion.

⚠ ATTENTION : Les ajustements suivants doivent être effectués avant d'allumer le brûleur. Si vous ne les faites pas, vous risquez d'occasionner des blessures sérieuses. Assurez-vous que le régulateur de pression soit bien converti conformément à l'étape 2.

OUTILS NÉCESSAIRES À LA CONVERSION AU GAZ LP



Tourne-écrou de 7 mm



Lunettes de sécurité



Petit tournevis à tête plate (tête de 4 mm ou 5/32 po., 60 mm. ou (2 3/8 po de long))

2 AJUSTEZ VOTRE PLAQUE DE CUISSON À UN USAGE AU GAZ LP

- A** Débranchez tout le courant électrique, au niveau du disjoncteur principal ou de la boîte à fusibles.
- B** Coupez l'approvisionnement de gaz à la table de cuisson en fermant à la main le robinet d'arrêt.
- C** Ajustez le régulateur de pression en suivant les instructions suivantes :
 - Dévissez le capuchon.
 - Trouvez, sur l'étrier de ressorts, les positions NAT (gaz naturel) et LP (gaz propane).

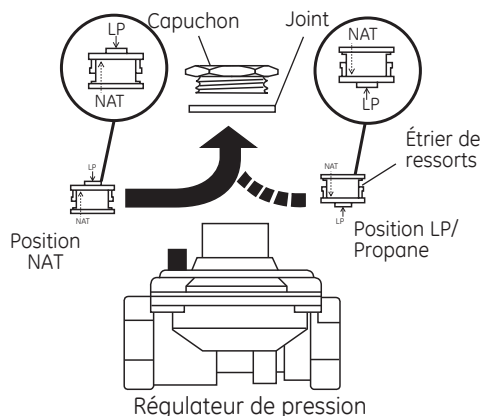

- Tournez l'étrier de ressorts de 90 degrés, retirez-le du capuchon, tournez l'étrier de ressorts jusqu'à ce que LP apparaisse, réinsérez-le dans le capuchon, puis tournez-le de 90 degrés en position.
- Revissez le capuchon sur le régulateur et serrez.

CONVERSION AU GAZ PROPANE (LP) (SUITE)

3 CHANGEZ LES DIAPHRAGMES DES BRÛLEURS DE LA TABLE DE CUISSON

- A** Enlevez les grilles, les capuchons de brûleur et les têtes de brûleur.
- B** À l'aide d'un tourne-écrou de 7 mm., enlevez les diaphragmes du brûleur. Vous pouvez les atteindre en passant par le trou de la table de cuisson.

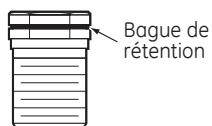
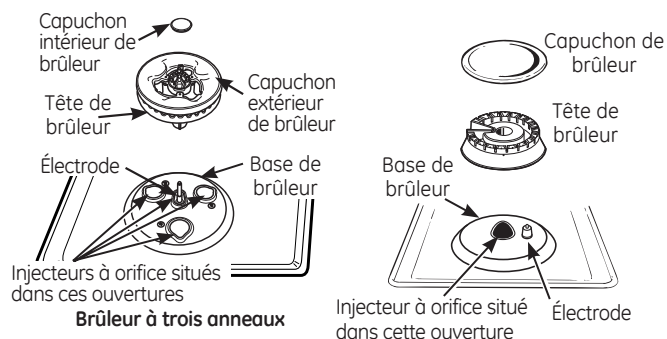

NOTE : Sur tous les brûleurs, les diaphragmes ont une bague de rétention à ressort autour de la tête hexagonale pour retenir le diaphragme dans le tourne-écrou pendant l'installation et l'enlèvement. Il faut exercer un peu de force pour pousser le tourne-écrou vers le bas de la bague.

Ces signes indiquent l'emplacement précis de chaque diaphragme sur le brûleur de la table de cuisson.

- C** Repérez les orifices PL fixés au régulateur de pression et accompagnés des instructions de conversion du gaz PL. La taille est indiquée par un chiffre et le type de gaz par une lettre, sur le dessus ou le côté. (Important : Conservez les diaphragmes que vous avez enlevés de votre appareil pour une utilisation future.)

Chaque diaphragme indique une série de signes gravés (I, II, III, IV, V ou rien) en haut.

Ces signes indiquent l'emplacement précis de chaque diaphragme sur le brûleur de la table de cuisson.

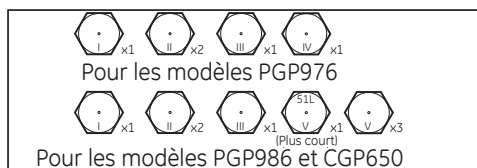

3 CHANGEZ LES DIAPHRAGMES DES BRÛLEURS DE LA TABLE DE CUISSON (SUITE.)

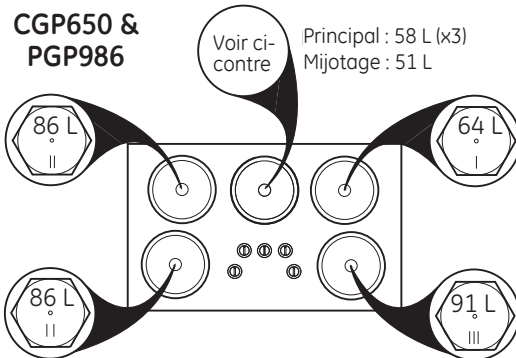
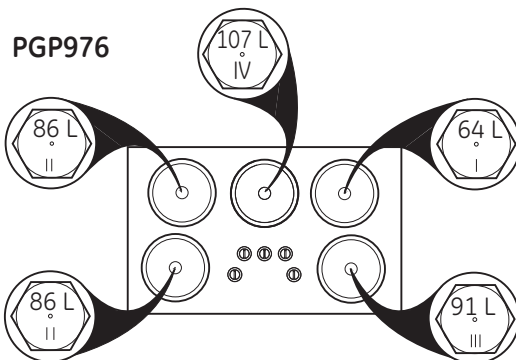

BRÛLEUR CENTRAL

Brûleur grand format de 17 000 Btu/h (Modèles PGP976)

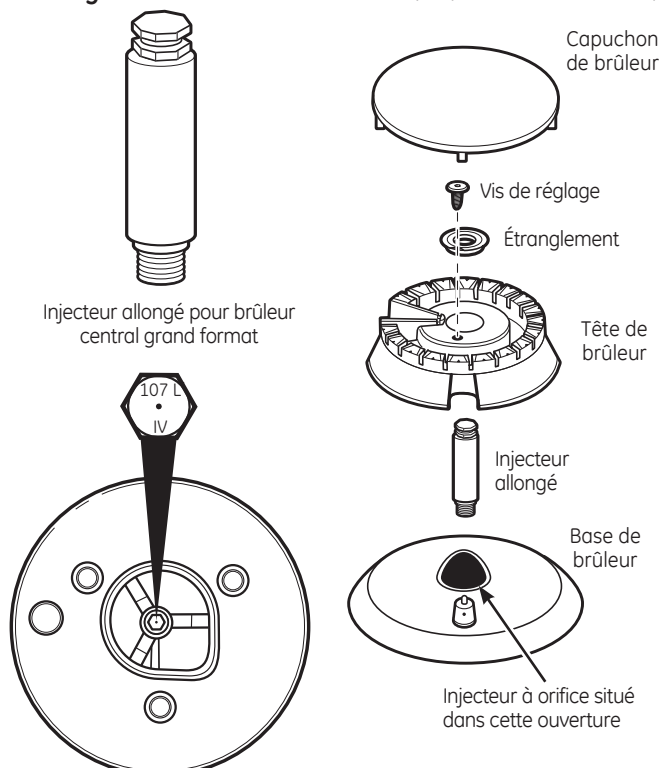

Instructions d'installation

3 CHANGEZ LES DIAPHRAGMES DES BRÛLEURS DE LA TABLE DE CUISSON (SUITE)

BRÛLEUR CENTRAL

Brûleur à trois anneaux de 20 000 Btu/h (Modèles PGP986 et CGP650)

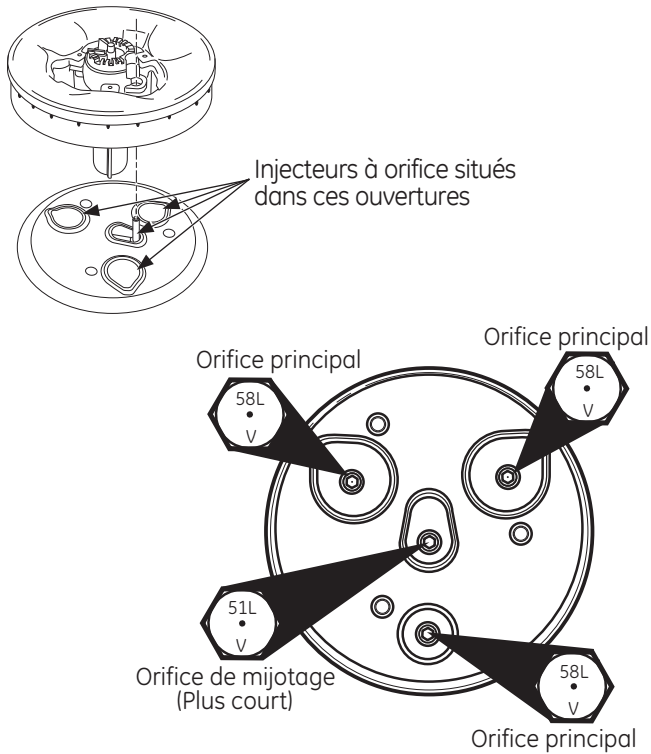

3 CHANGEZ LES DIAPHRAGMES DES BRÛLEURS DE LA TABLE DE CUISSON (SUITE)

BRÛLEUR AVANT GAUCHE

(Modèles PGP986 et CGP650)

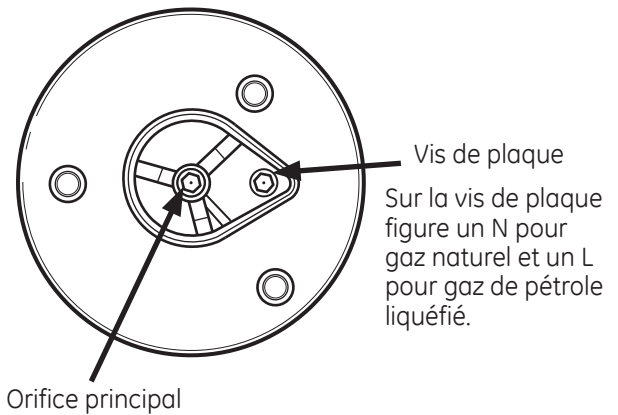

NOTA : L'orifice principal est situé au centre du brûleur, tandis que la vis de plaque est située à la droite du centre du brûleur.

- D** Installez les orifices de gaz LP (propane) et la vis de plaque (sur les modèles PGP986 et CGP650 seulement) à leur emplacement précis tel qu'indiqué dans les illustrations précédentes.
- E** Remettez les diaphragmes pour gaz naturel sur le support et fixez à nouveau le support et la feuille d'instructions au régulateur de pression à l'aide de la vis enlevée précédemment.
- F** Remettez en place les têtes, les capuchons de brûleur et les grilles.

CONVERSION AU GAZ PROPANE (LP) (SUITE)

4 AJUSTEZ LES FLAMMES DES BRÛLEURS

A Allumez tous les brûleurs au maximum et vérifiez les flammes. Elles doivent être bleu avec un peu de jaune à leur extrémité. Des particules étrangères dans la ligne de gaz peuvent occasionner une flamme orange au début, mais cette couleur doit disparaître rapidement.

B Tournez le bouton du brûleur de la table de cuisson à son réglage le plus bas tout en observant la flamme.

Ajustez le réglage de flamme basse à l'aide de la vis de dérivation de robinet comme suit :

Vous devez ajuster le réglage de flamme basse avec deux autres brûleurs en fonctionnement en réglage moyen. Cela vous empêche de régler trop bas la flamme basse, et qui risque d'éteindre la flamme quand d'autres brûleurs sont en fonctionnement.

C Pour ajuster la flamme, enlevez les boutons. Utilisez le tournevis pour retirer les bouchons de tige de soupape tel qu'illustré.

Faites entrer la vis de réglage dans le robinet. Consultez l'illustration ci-dessous qui correspond à l'emplacement de la vis de réglage pour votre modèle. Le brûleur de plaque avant gauche (PGP986 et CGP650) est doté de deux (2) vis de réglage, une pour le brûleur arrière gauche et une pour le brûleur avant gauche lors du contrôle de plaque. Le contrôle de plaque doit être positionné à LO lors de ce réglage.

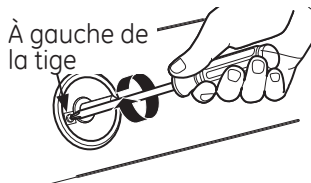
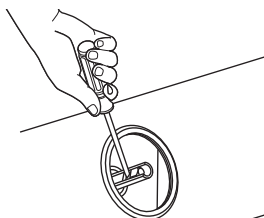

Pour la vis de réglage du brûleur de plaque avant gauche et le mode mijotage du brûleur à trois anneaux.

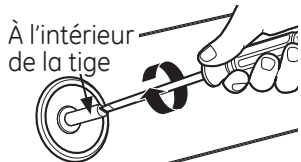

Pour tous les brûleurs sauf à trois anneaux

- Si les flammes sont trop petites ou si elles clignotent, ouvrez le robinet davantage que dans le réglage original.
- Si les flammes s'éloignent du brûleur, fermez le robinet davantage que dans le réglage original.

D Continuez à ajuster en tournant lentement la vis jusqu'à ce que les flammes soient normales.

E Essai de stabilité de la flamme :

Essai 1 – Tournez rapidement le bouton de HI (température élevée) jusqu'au réglage le plus bas. Si la flamme s'éteint au réglage le plus bas, augmentez la taille de la flamme et essayez à nouveau.

Essai 2 – Mettez le brûleur à son réglage le plus bas, ouvrez et fermez la porte de l'armoire située au-dessous de la table de cuisson. Si la flamme s'éteint à cause du courant d'air créé par le mouvement de la porte, augmentez la taille de la flamme et essayez à nouveau.

F Nouvelle vérification des flammes :

Après avoir ajusté, éteignez tous les brûleurs. Allumez chaque brûleur séparément. Observez les flammes en position HI (température élevée). Faites tourner le robinet jusqu'à son réglage le plus bas et assurez-vous que la taille de la flamme diminue quand vous tournez le robinet en sens inverse à celui des aiguilles d'une montre.

POUR RECONVERTIR LA TABLE DE CUISSON AU GAZ NATUREL, FAITES À L'ENVERS TOUTES LES ÉTAPES DE CONVERSION AU GAZ LP.

Quand vous avez terminé la conversion et avez vérifié que tout va bien, remplissez l'étiquette LP et inscrivez votre nom, le nom de votre organisme et la date de conversion. Collez l'étiquette près de l'ouverture d'entrée de gaz de la table de cuisson pour signaler aux autres que cet appareil a été converti au gaz LP. Si vous reconvertissez votre appareil au gaz naturel, enlevez l'étiquette pour signaler aux autres que cet appareil fonctionne au gaz naturel.

Notes.

Instrucciones de Instalación

Estufa a Gas Sellada de 36"

PGP976, PGP986, CGP650

 ¿Preguntas? Llame a 800.GE.CARES (800.432.2737) o visite nuestro sitio web en: GEAppliances.com
En Canadá, llame al 1.800.561.3344 o visite nuestro sitio web en: www.geappliances.ca

EN EL COMMONWEALTH DE MASSACHUSETTS:

- Este producto debe ser instalado por un plomero licenciado o un mecánico gasista.
- Al usar válvulas de cierre de gas tipo balón, deberán ser del tipo de manija T.
- Cuando se use un conector de gas flexible, éste no deberá exceder los 3 pies.

ANTES DE COMENZAR

Lea estas instrucciones en su totalidad y atentamente.

- **IMPORTANTE** – Conserve estas instrucciones para uso del inspector local.
- **IMPORTANTE** – Cumpla con todos los códigos y ordenanzas gubernamentales.
- **Nota para el Instalador** – Asegúrese de que el Comprador conserve estas instrucciones
- **Nota para el Comprador** – Conserve estas instrucciones para referencia futura.
- Si se producen fallas en el producto debido a una instalación inadecuada, la Garantía no cubrirá las mismas.

 **ADVERTENCIA** – Este electrodoméstico deberá estar conectado a tierra de forma adecuada.

- **IMPORTANTE** – La prueba de goteras del electrodoméstico se deberá realizar de acuerdo con las instrucciones del fabricante.
- La instalación correcta es responsabilidad del instalador y cualquier falla del producto debido a una instalación inadecuada NO estará cubierta por la garantía.

 **ADVERTENCIA** – Desconecte todas las fuentes eléctricas del disyuntor principal o de la caja de fusibles antes de realizar la instalación.

PARA SU SEGURIDAD:

 **ADVERTENCIA** – Si la información de este manual no se sigue exactamente, se podrá producir un incendio, explosión o pérdida de gas, ocasionando daños sobre la propiedad, lesiones o la muerte.

No guarde ni use gasolina u otros vapores inflamables y líquidos cerca de éste ni de otros electrodomésticos.

No instale este producto con una campana con cortina de aire u otra campana de cocina que lleve aire a la placa de cocción. El flujo de aire podrá interferir en el funcionamiento de los quemadores de gas, produciendo riesgos de incendio o explosión.



QUÉ DEBE HACER SI HUELE GAS:

- No intente iluminar ningún electrodoméstico. No toque ningún interruptor eléctrico; no use teléfonos en su edificio.
- De inmediato llame a su proveedor de gas desde el teléfono de un vecino. Siga las instrucciones del proveedor de gas.
- Si no se puede comunicar con su proveedor de gas, llame al departamento de bomberos.

La instalación y las reparaciones deberán ser realizadas por un instalador calificado, agencia de servicios o el proveedor de gas.

Esta estufa está certificada por UL. En el Manual del Propietario, encontrará precauciones de seguridad. Lea las mismas detenidamente.

- Esta estufa se deberá instalar de acuerdo con los códigos locales, o en la ausencia de códigos locales, con el Código de Gas Combustible Nacional, ANSIZ223.1/NFPA.54, última edición.
- Asegúrese que su cocina sea instalada de forma adecuada por un instalador calificado o técnico del servicio.
- Para que no se alcancen los quemadores de la superficie, se deberá evitar la colocación de gabinetes sobre los quemadores.
- No instale la unidad cerca de la puerta exterior o donde una corriente pueda afectar su uso.

Instrucciones de Instalación

INSTRUCCIONES IMPORTANTES DE SEGURIDAD

REQUISITOS ELÉCTRICOS

Este electrodoméstico deberá ser suministrado con la frecuencia y el voltaje adecuados, y ser conectado a un circuito derivado individual correctamente conectado a tierra, protegido por un disyuntor o fusible con el amperaje que figura en la etiqueta de características técnicas.

Le recomendamos que el cable eléctrico y el gancho de su estufa sean conectados por un electricista calificado. Luego de la instalación, pida al electricista que le muestre dónde se encuentra la desconexión principal de su estufa.

Consulte a los servicios locales sobre qué códigos eléctricos se aplican en su área. Si el cable de su estufa no es adecuado de acuerdo con los códigos del gobierno, se podrá producir una condición riesgosa. En caso de no haber códigos, el cable y el fusible de su estufa deberán cumplir con los requisitos del Código Nacional de Electricidad, ANSI/NFPA No. 70—última edición. Puede solicitar una copia escribiendo a:

National Fire Protection Association
Batterymarch Park
Quincy, MA 02269

En Canadá, el cable y el fusible de su estufa deberán cumplir con los requisitos del Código de Electricidad de Canadá.

Asegúrese de que la instalación de este producto en una casa móvil cumpla con el Estándar de Construcción y Seguridad de una Casa Manufacturada, Título 24 CFR, Parte 3280. Si este estándar no se aplica, deberá cumplir con el estándar de Instalaciones de Casas Manufacturadas, ANSI/VCSBS A225.1, o con los códigos locales donde se apliquen. Puede solicitar una copia del Estándar Federal escribiendo a:

Office of Mobile Home Standards
HUD Building
4517th Street, S.W.
Washington, D.C. 24010

PARTES INCLUIDAS



2 Tornillos

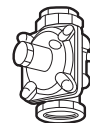

Regulador

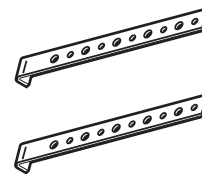

2 Soportes

MATERIALES QUE PUEDE NECESITAR



Sellador de Juntas

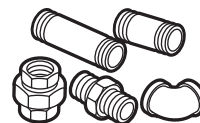

Uniones de Tuberías



Válvula de Cierre



Línea de Gas Flexible Aprobada por CSA
Diam. Int. Min. 3/8", Conexión NPT de 1/2",
Longitud Máxima de 3 pies (Sólo en Massachusetts)

HERRAMIENTAS QUE NECESITARÁ PARA LA INSTALACIÓN



Lápiz

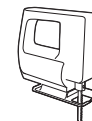

Sierra de Vaivén



Destornillador con
Cabeza Phillips

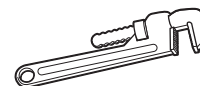

Llave para Tuberías

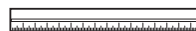

Regla o Regla
de Borde Recto



Gafas de Seguridad

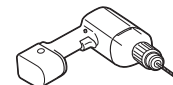

Broca y Taladro Eléctrico o
Manual de 1/8"

Instrucciones de Instalación

LISTA DE CONTROL DE PRE-INSTALACIÓN

- A** Al preparar la abertura de la estufa, asegúrese de que el interior del gabinete y de la estufa no interfieran uno con otro. (Consulte la sección sobre preparación de la abertura).
- B** Retire los materiales de embalaje, cajas de parrillas, regulador con instrucciones, y el paquete de instrucciones de la estufa antes de realizar la instalación.

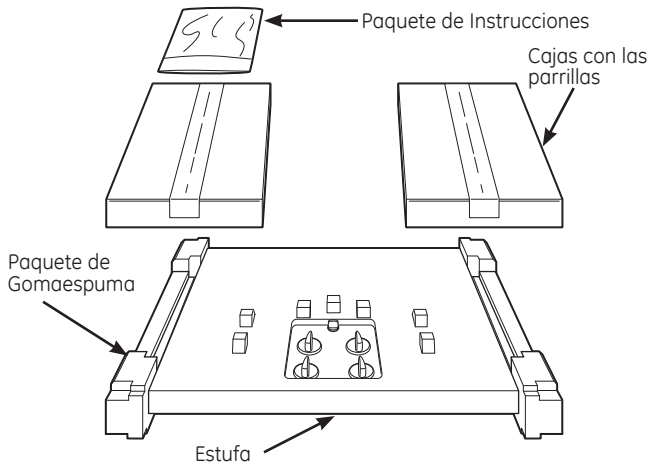

- C** Retire las instrucciones de instalación del paquete de instrucciones y lea las mismas de forma detenida antes de comenzar. Asegúrese de colocar las instrucciones (Manual del Propietario, Instrucciones de Instalación, etc.) en un lugar seguro para referencia futura.



- D** Asegúrese de contar con todas las herramientas y materiales necesarios antes de comenzar con la instalación de la estufa.
- E** Su hogar deberá brindar el servicio eléctrico necesario para un uso seguro y apropiado de su estufa. (Consulte la sección sobre requisitos eléctricos).
- F** Al instalar la estufa en su hogar, asegúrese de que todos los códigos y ordenanzas locales se sigan exactamente como se indica.
- G** Asegúrese de que los cobertores de pared, mesada y gabinetes alrededor de la estufa puedan resistir el calor (hasta 200° F) generado por la estufa.

Instrucciones de Instalación

PREPARACIÓN DE LA ABERTURA

1 MANTENGA LAS SIGUIENTES DIMENSIONES MÍNIMAS DE DESPEJE

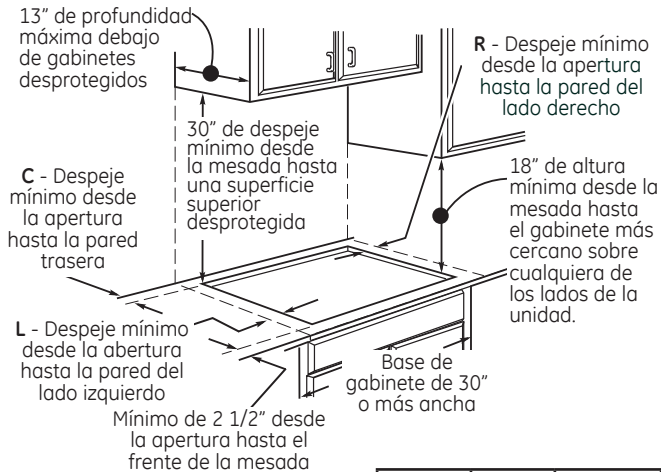

SE DEBERÁN MANTENER TODOS LOS DESPEJES HORIZONTALES POR UN MÍNIMO DE 18" SOBRE LA SUPERFICIE DE COCCIÓN.

	A	B	C
PGP976	3-3/4"	6"	3-3/8"
PGP986	12"	12"	3-3/8"
CGP650	12"	12"	3-3/8"

NOTA: Deje un espacio vertical de por lo menos 7/16" desde la parte inferior de la placa de cocción (o una profundidad de por lo menos 3-11/16" desde la mesada) hasta cualquier superficie combustible, tal como el cajón de un gabinete

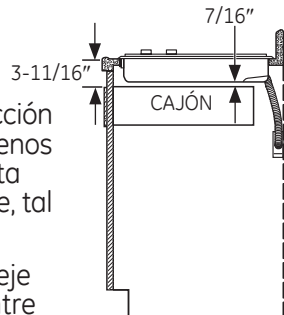

Para la instalación de la isla, deje un espacio mínimo de 2-1/2" entre la apertura y el extremo frontal y trasero de la mesada. Deje un mínimo de 3" entre la apertura y los extremos laterales de la mesada.

2 DIMENSIONES TOTALES DE LA ESTUFA

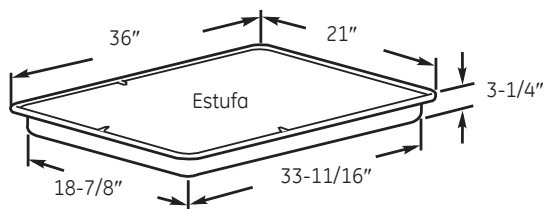

3 DIMENSIONES DE ENCASTRE DE LA MESADA

Para asegurar la precisión, es mejor realizar una plantilla al cortar la apertura de la mesada.

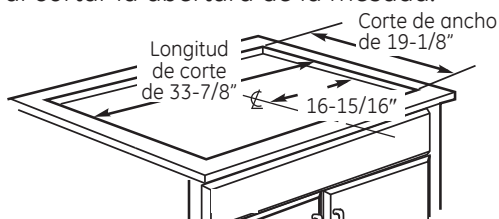

4 UBICACIÓN DEL SUMINISTRO DE GAS RECOMENDADA DESDE LA PARED TRASERA

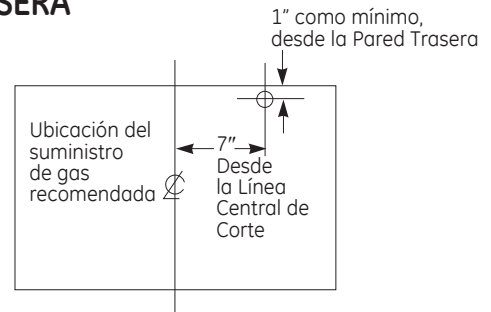

5 ASEGÚRESE DE QUE LOS COBERTORES DE PARED, MESADA Y GABINETES ALREDEDOR DE LA ESTUFA PUEDAN RESISTIR EL CALOR (HASTA 200° F) GENERADO POR LA ESTUFA.

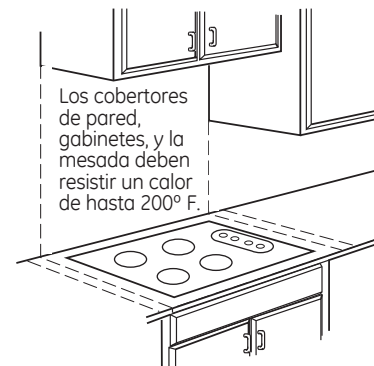

6 INSTALACIÓN POR DELANTE ÚNICAMENTE DE ACUERDO CON LA LEY DE ESTADOUNIDENSES CON INCAPACIDADES (ADA)

Deje una profundidad de por lo menos 5" entre la mesada y la cubierta.

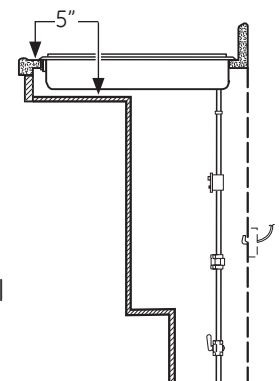

NOTA: The enclosure must be made of wood material. Además, un panel de acceso es necesario para la toma de corriente, regulador de presión, válvula de cierre, los soportes de los costados, y el servicio técnico.

Instrucciones de Instalación

INSTALACIÓN DE LA UNIDAD DE LA ESTUFA

1 UBIQUE EL TOMACORRIENTE ELÉCTRICO Y LA VÁLVULA DE CIERRE DE GAS DEBAJO DEL GABINETE

NUNCA VUELVA A USAR CONECTORES ANTIGUOS AL INSTALAR ESTA UNIDAD.

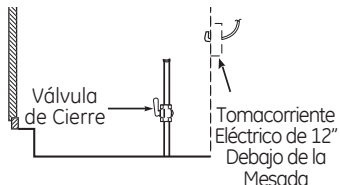

Instale una válvula de cierre manual en la tubería de gas en una ubicación de fácil acceso fuera de la estufa. Asegúrese de saber cómo y dónde cerrar el suministro de gas de la estufa. Instale el tomacorriente eléctrico de 12" debajo de la mesada.

2 PROTEJA LA SUPERFICIE DE LA ESTUFA

Coloque una toalla o mantel sobre la mesada. Apoye la estufa al revés sobre la superficie protegida.

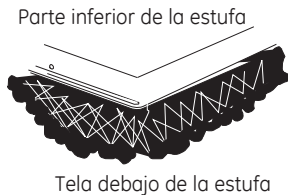

3 UBIQUE LAS PARTES DE MONTAJE

Retire los soportes del paquete de instrucciones.

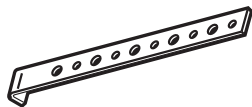

4 ADHIERA LOS SOPORTES A LA ESTUFA

Retire el tornillo del costado de la estufa y atornille el soporte al costado de la unidad de la estufa. Repita en el lado opuesto de la estufa.

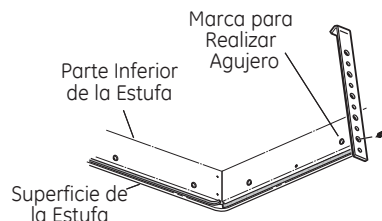

5 INSERTE LA ESTUFA EN EL ENCASTRE

Inserte la estufa centrada sobre la abertura del encastre. Asegúrese de que el extremo frontal de la mesada esté paralelo a la estufa. Haga el control final para verificar que todos los despejes necesarios hayan sido realizados.

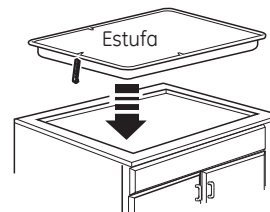

Una vez colocada la unidad, atornille el soporte sobre los costados del gabinete para asegurar la unidad en su ubicación.

INSTALACIÓN - CONEXIONES DE GAS

1 BRINDE EL SUMINISTRO DE GAS ADECUADO

Esta estufa fue diseñada para funcionar con gas natural con una presión de admisión de columna de agua de 5" y una presión de suministro de columna de agua de 7". Se envía con el equipo de fábrica para gas natural. El regulador de presión convertible suministrado con la unidad debe ser conectado en serie con la admisión de la estufa y deberá permanecer en serie con la línea de suministro, sin importar si se está usando gas natural o LP. PARA UN FUNCIONAMIENTO CORRECTO, LA MÁXIMA PRESIÓN DE ENTRADA AL REGULADOR NO DEBERÁ SER SUPERIOR A 14" DE PRESIÓN DE LA COLUMNA DE AGUA. Para controlar el regulador, la presión de entrada deberá ser por lo menos de una columna de agua de 1". (o 3.4 KPA) superior que la configuración de salida del regulador. Si el regulador está configurado para una presión de columna de agua de 5", la presión de entrada deberá ser por lo menos de una columna de agua de 6". Si el regulador está configurado para una columna de agua de 10", la presión de entrada deberá ser por lo menos de una columna de agua de 11". La línea de suministro de gas a la estufa deberá ser un tubo de 1/2" o 3/4".

2 INSTALACIÓN DEL REGULADOR

NUNCA VUELVA A USAR CONECTORES ANTIGUOS AL INSTALAR ESTA ESTUFA.

⚠ ADVERTENCIA: Nunca vuelva a usar conectores flexibles viejos. El uso de conectores flexibles viejos puede ocasionar goteras y lesiones personales. Siempre use conectores flexibles nuevos al instalar electrodomésticos a gas.

Atornille una sección de la tubería en el extremo de la entrada del regulador de presión e instale el acoplador.

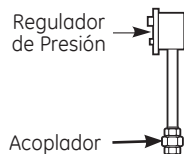

A fin de reducir la probabilidad de pérdidas de gas, aplique cinta de Teflón o un compuesto de hilo aprobado para uso con gases LP y Natural en todas las conexiones roscadas.

3 INSTALACIÓN DEL REGULADOR EN LA PARTE INFERIOR DE LA CAJA DE LOS QUEMADORES

Atornille el regulador en la conexión de la tubería inferior de la caja de los quemadores.

Asegúrese de que la parte superior del regulador esté mirando hacia el frente del gabinete, fácilmente accesible

a través de las puertas del gabinete. El regulador también puede ser instalado antes de insertar la estufa en el encastre si se tiene extremo cuidado para asegurar que la conexión del regulador no esté comprometida.

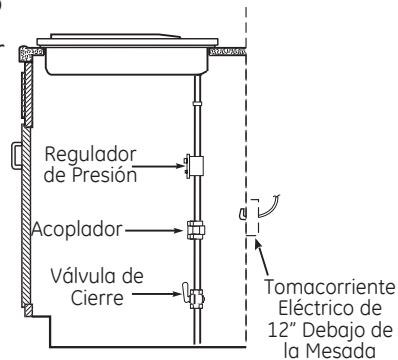

4 COMPLETE LA CONEXIÓN CON UN ACOPLADOR

Complete la conexión entre el regulador, el acoplador de la tubería y la válvula de cierre.

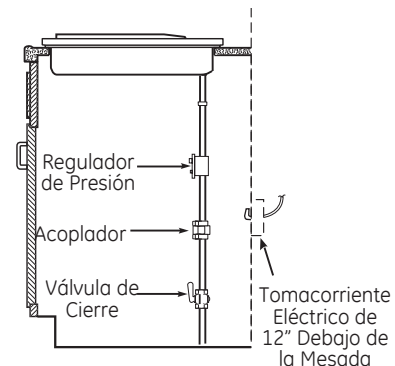

Instrucciones de Instalación

5 CONTROL LAS PÉRDIDAS

EL CONTROL DE PÉRDIDAS DEL ELECTRODOMÉSTICO SE DEBERÁ REALIZAR DE ACUERDO CON LAS INSTRUCCIONES DEL FABRICANTE.

Antes de controlar pérdidas, asegúrese de que todas las perillas de los quemadores estén en la posición **OFF** (Apagado).

Luego de conectar la estufa al gas, controle pérdidas en el sistema utilizando un manómetro. Si no dispone de un manómetro, encienda el suministro de gas a la estufa y use un detector de pérdidas líquido en todas las juntas y conexiones para controlar que no haya pérdidas.

De ser necesario, ajuste todas las conexiones a fin de evitar la pérdida de gas en la estufa o la línea de suministro.

¡NO USE UNA LLAMA ABIERTA PARA CONTROLAR PÉRDIDAS!

Desconecte la estufa y su válvula de cierre individual del sistema de tubería de suministro de gas durante una prueba de presión de dicho sistema en presiones de prueba superiores a 1/2 psig (3.5 kPa).

Este electrodoméstico deberá ser aislado del sistema de tubería de suministro de gas, cerrando la válvula de cierre individual durante cualquier prueba de presión del sistema de suministro de gas con pruebas de presión iguales o inferiores a 1/2 Psig (3.4 kPa).

6 INSTALACIÓN SOBRE EL HORNO INCORPORADO

Para acceder a instrucciones de instalación completas, consulte la instalación del horno incorporado.

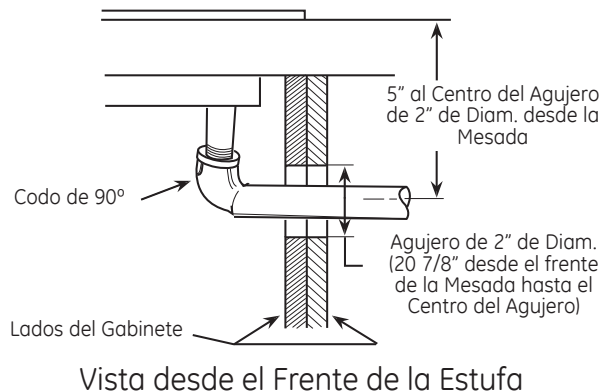

INSTALACIÓN - CONEXIONES ELÉCTRICAS

⚠ ADVERTENCIA — Desconecte todas las fuentes eléctricas del disyuntor principal o de la caja de fusibles antes de realizar la instalación.

SUMINISTRO Y TOMACORRIENTE ELÉCTRICO

Se deberá usar un suministro y tomacorriente eléctrico adecuado para utilizar las partes eléctricas de su estufa.

- A** El cable de corriente de este electrodoméstico está equipado con un enchufe de 3 patas (a tierra) que se deberá usar con un tomacorriente de 3 agujeros correctamente conectado a tierra con corriente hogareña estándar de 120 voltios y 60 ciclos de CA.
- B** Si no cuenta con un tomacorriente de 3 patas conectado a tierra, solicite a un electricista calificado que cambie el anterior. **NUNCA, BAJO NINGUNA CIRCUNSTANCIA, CORTE NI ELIMINE EL TERCER CABLE (TIERRA) DEL CABLE DE CORRIENTE. NO USE UN ADAPTADOR. NO USE UN PROLONGADOR.**

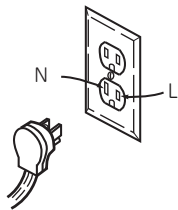

Asegure la conexión a tierra firme y adecuada antes del uso

Instrucciones de Instalación

QUEMADORES DE LA ESTUFA

1 ENSAMBLE DE LOS QUEMADORES DE LA ESTUFA

El electrodo del encendido está expuesto. Asegúrese de no encender ningún control de la estufa mientras se retira la parte superior del quemador. No retire la parte superior ni toque el electrodo de ningún quemador mientras otro quemador está encendido. Se podrá producir una descarga eléctrica.

- A** Coloque la cabeza del quemador en la base del mismo. Asegúrese de colocar la cabeza del quemador en la base correspondiente y que la cabeza del quemador quede a nivel sobre la base del quemador. Las cabezas de los quemadores no son intercambiables. Asegúrese de que la ranura de la cabeza del quemador esté posicionada sobre el electrodo y que la cabeza del quemador esté completamente insertada dentro de la base del quemador. Es normal que haya una pequeña brecha entre la base y la cabeza.

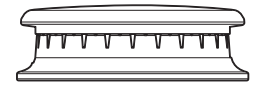

Tapa del quemador colocada correctamente

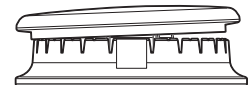

Tapa del quemador colocada incorrectamente

- B** Coloque las tapas de los quemadores sobre las cabezas de estos, asegurando colocar la tapa correcta sobre el quemador correspondiente. Las tapas de los quemadores no son intercambiables. Cada tapa tiene tres o cuatro pernos. Asegúrese de que las tapas de los quemadores estén correctamente instaladas sobre las cabezas de los quemadores, y que ningún perno se apoye sobre la cámara de estabilidad..

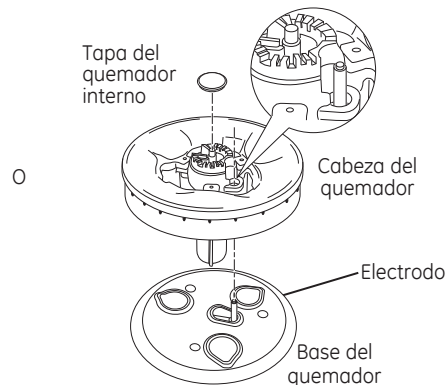
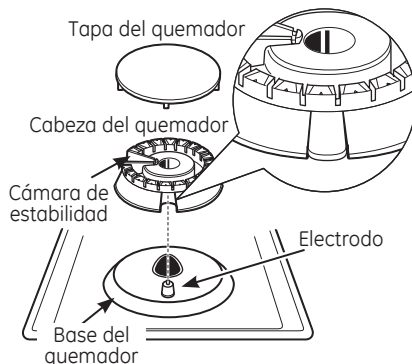

2 CONTROL DEL ENCENDIDO

El funcionamiento de los dispositivos de encendido eléctrico se deberá controlar una vez que se hayan controlado detenidamente pérdidas en la estufa y la línea de suministro y que la estufa haya sido conectada a la corriente eléctrica.

En modelos equipados de este modo, asegúrese de que la estufa se encuentre en la posición **UNLOCKED** (Desbloqueado).

- A** Presione y gire una válvula de un quemador hasta la posición **LITE**. Los dispositivos de encendido harán una serie de chispas (sonido de tic-tac), pero sólo el quemador que se colocó en la posición LITE se encenderá.
- El quemador se debería encender cuando haya gas disponible en el quemador.
 - Una vez que el quemador esté encendido, se deberá girar fuera de la posición **LITE**.
- B** Pruebe cada válvula por separado hasta que todos los quemadores hayan sido controlados.

Instrucciones de Instalación

QUEMADORES DE LA ESTUFA (CONT.)

3 ENCENDIDO DE LOS QUEMADORES

Encendido a Chispa de la Estufa - Al girar la perilla de la estufa a la posición LITE, el encendido produce una serie de chispas eléctricas (sonidos de tic-tac) que encienden el quemador. Durante un corte de corriente, los quemadores no se encenderán de forma automática. En un caso de emergencia, se podrá encender un quemador con un fósforo cumpliendo con los siguientes pasos.

En modelos equipados de este modo, asegúrese de que la estufa se encuentre en la posición **UNLOCKED** (Desbloqueada).

- A** Encienda un fósforo y sostenga la llama cerca del quemador que desee encender. Los fósforos de madera funcionan mejor.
- B** Presione hacia adentro y gire la perilla de control lentamente. Asegúrese de estar girando la perilla correcta para el quemador que esté encendiendo.

NOTA: Si el quemador no se enciende dentro de los cinco segundos, gire la perilla hacia la posición de apagado y espere un minuto antes de intentarlo nuevamente.

4 LAS LLAMAS DEL QUEMADOR

Encienda cada quemador. Las llamas deberían ser de color azul, sin rastros de amarillo. Las llamas del quemador no deberían presentar efectos de agitación o soplido. La llama no debería ser de menos d 1/4" en la configuración inferior ni superior a 1-1/2" en la configuración superior.

⚠ PRECAUCIÓN : Si intenta medir la llama, tenga cuidado. Se pueden producir quemaduras.

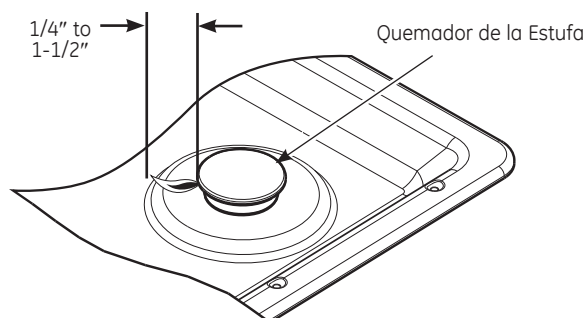

Los quemadores se deben controlar de forma frecuente.

5 PARRILLAS DE LOS QUEMADORES

Las tres parrillas de los quemadores fueron diseñadas para posiciones específicas. Para una máxima estabilidad, estas parrillas sólo deberían ser usadas en su posición adecuada con los extremos posicionados sobre los protectores negros, como se muestra.

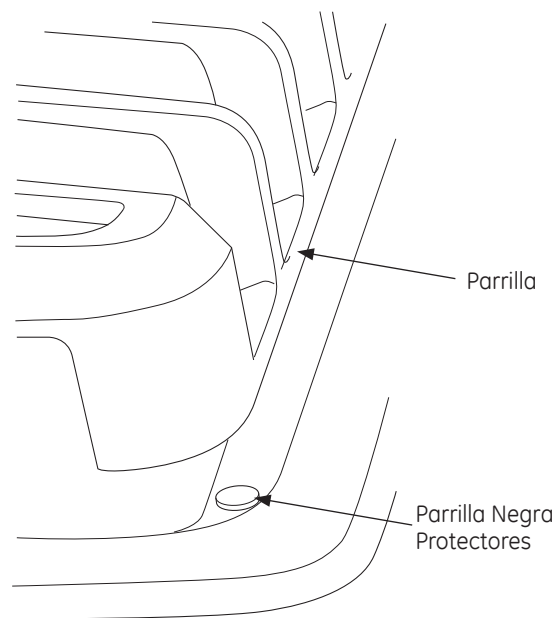

Instrucciones de Instalación

LISTA DE CONTROL DE FUNCIONAMIENTO

- A** Asegúrese de que todos los controles queden en la posición **OFF** (Apagado). Asegúrese de que la estufa se encuentre en la posición **UNLOCKED** (Desbloqueada) (en modelos con este equipamiento).
- B** Asegúrese de que el flujo de aire hacia y desde la estufa no esté obstruido.
- C** La placa serial de su estufa está ubicada en la parte inferior de la caja de los quemadores. Además de los números de modelo y serie, le indica los índices de los quemadores y el tipo de combustible y presión adaptados para la estufa al salir de fábrica.
- D** Al ordenar piezas, siempre incluya el número de serie, número de modelo y un código de letra para asegurar el reemplazo de piezas correcto.
- E** **Vuelva a Controlar los Pasos:** Haga un doble control para asegurar que todo en esta guía ha sido completado. Volver a controlar los pasos garantizará un uso seguro de la estufa.

Instrucciones de Instalación

CÓMO REALIZAR LA CONVERSIÓN A LP

1 INFORMACIÓN DE SEGURIDAD QUE DEBERÍA CONOCER

Los orificios del quemador y el regulador de presión están configurados para gas natural. Para usar gas LP, los orificios del quemador y el regulador deben ser convertidos. Las espigas del orificio de LP de los quemadores de la estufa están añadidos al regulador junto con las instrucciones de conversión a LP que figuran aparte.

⚠️ PRECAUCIÓN: La cocina, como se envía de fábrica, está configurada para uso con gas natural. Si desea usar su cocina con gas LP, primero debe reemplazar los orificios y convertir el regulador de presión.

⚠️ ADVERTENCIA: Esta conversión deberá ser realizada por un instalador calificado o suministrador de gas, de acuerdo con las instrucciones del fabricante y todos los códigos y requisitos de la autoridad de la jurisdicción. Si no se siguen estas instrucciones, se podrán producir lesiones graves o daños sobre la propiedad. La agencia que realiza este trabajo asume la responsabilidad de la conversión.

⚠️ PRECAUCIÓN: Los siguientes ajustes deberán ser realizados antes de encender el quemador. Si esto no se cumple, se pueden sufrir lesiones graves. Asegúrese de que el regulador de presión haya sido convertido, como se describe en el Paso 2.

HERRAMIENTAS QUE NECESITARÁ PARA LA CONVERSIÓN A LP



Llave de tuerca de 7mm



Gafas de Seguridad

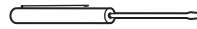

Destornillador de Cabeza Plana Pequeña (tamaño de la punta de 4mm o 5/32", 60mm o 2-3/8" de longitud)

2 ADJUSTE SU ESTUFA PARA USO CON GAS LP

- A** Desconecte todas las fuentes eléctricas del disyuntor principal o de la caja de fusibles.
- B** Apague el suministro de gas de la estufa, cerrando la válvula de cierre manual.
- C** Ajuste el regulador de presión, siguiendo las instrucciones:
 - Desenrosque la tapa.
 - Con cuidado observe el tensor del resorte para ubicar la posición NAT o LP.

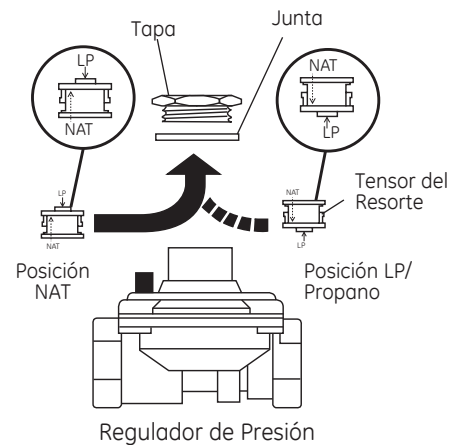

- Dé vuelta el tensor del resorte rotándolo 90 grados, retírelo de la tapa, gire el tensor del resorte de modo que LP sea visible, insértelo nuevamente en la tapa, y luego gírelo 90 grados hasta su posición.
- Atornille la tapa nuevamente en el regulador y ajuste.

Instrucciones de Instalación

CÓMO REALIZAR LA CONVERSIÓN A LP (CONT.)

3 CAMBIE LOS ORIFICIOS DE LOS QUEMADORES DE LA ESTUFA

A Retire las parrillas, las tapas y las cabezas de los quemadores.

B Con una llave de tuercas de 7 mm, retire los orificios de los quemadores. Se puede acceder a los mismos a través de los agujeros de los quemadores en la estufa.

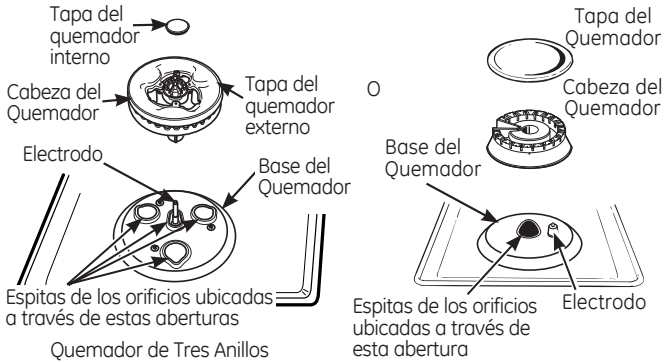

NOTA: En todos los quemadores, los orificios cuentan con un tensor con un resorte alrededor de la cabeza hexagonal para sostener el orificio en la llave de tuercas durante la instalación y el retiro. Se requiere una pequeña cantidad de fuerza para presionar la llave de tuercas hacia abajo sobre el anillo.

C Ubique los orificios de LP añadidos al regulador junto con las instrucciones de conversión a LP que figuran aparte. Cuentan con un dígito para el tamaño y una letra para el tipo de gas, en la parte superior o al costado (**IMPORTANTE:** Conserve los orificios retirados del electrodoméstico para uso futuro).

Cada orificio mostrará una serie de marcas grabadas (I, II, III, IV o V) ubicadas en la parte superior. Estas marcas denotan la ubicación de cada orificio con el quemador de la estufa.

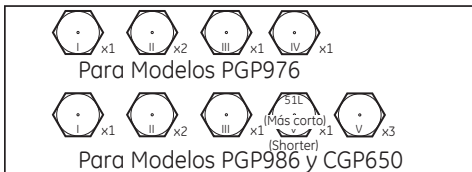

3 CAMBIE LOS ORIFICIOS DEL QUEMADOR DE LA ESTUFA (CONT.)

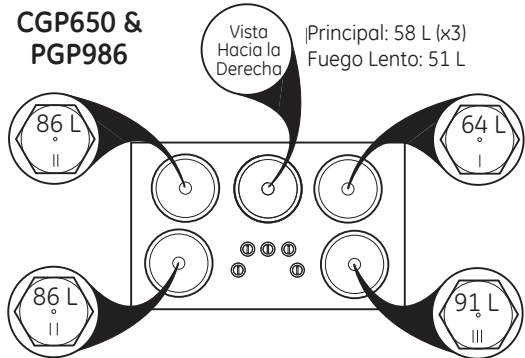
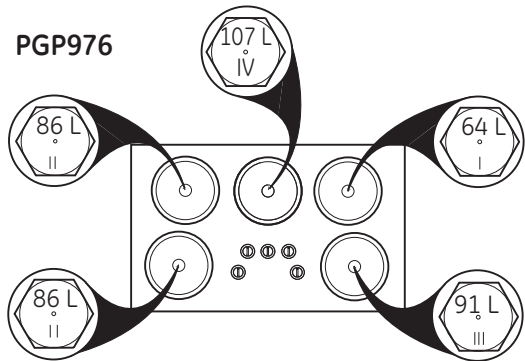

QUEMADOR CENTRAL Quemador Extra Grande de 17,000 BTU/hr (Modelos PGP976)

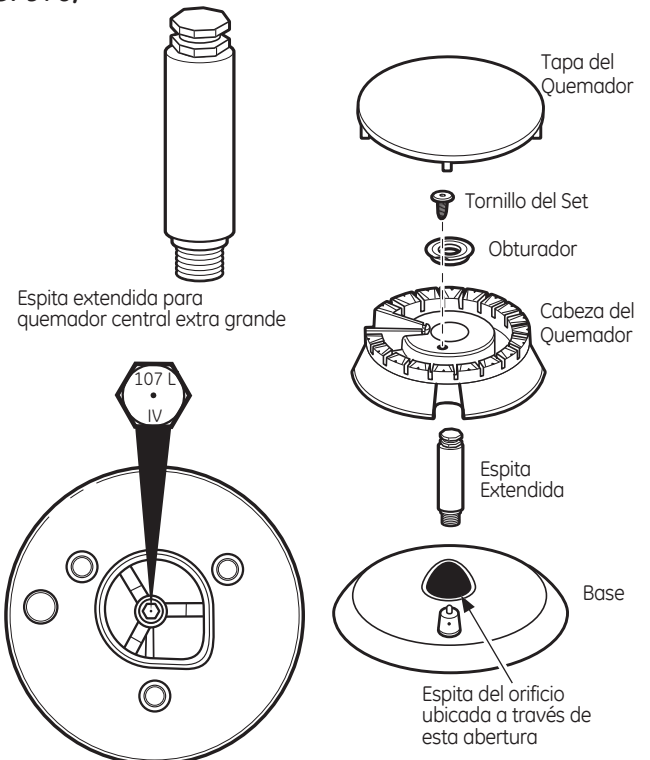

Instrucciones de Instalación

CÓMO REALIZAR LA CONVERSIÓN A LP (CONT.)

3 CAMBIE LOS ORIFICIOS DEL QUEMADOR DE LA ESTUFA (CONT.)

QUEMADOR CENTRAL

Quemador de Tres Anillos de 20,000 BTU/hr
(Modelos PGP986 y CGP650)

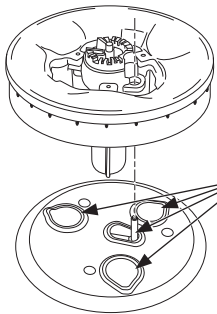

Espigas del orificio
ubicadas a través de
estas aberturas.

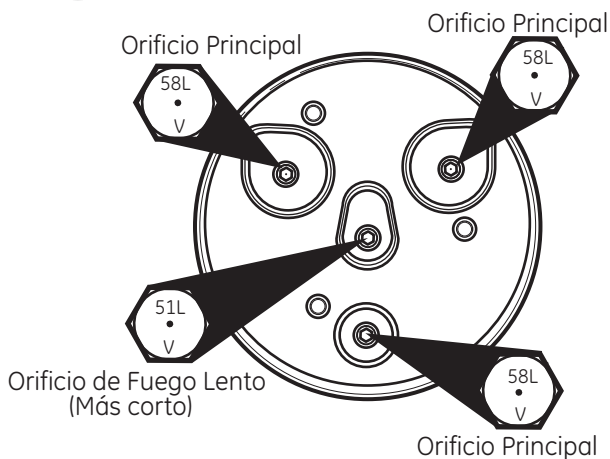

3 CAMBIE LOS ORIFICIOS DEL QUEMADOR DE LA ESTUFA (CONT.)

Quemador Frontal Izquierdo
(Modelos PGP986 y CGP650)

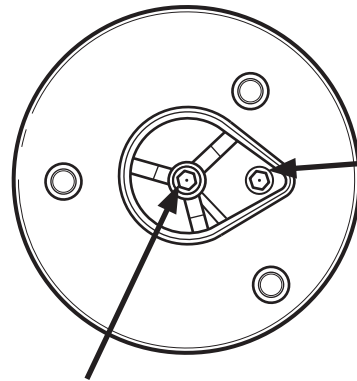

Tornillo de la
Plancha
El tornillo de la
plancha está
marcado con N
para gas natural y L
para gas licuado de
petróleo.

Orificio Principal

NOTA: El orificio principal está ubicado en el centro del quemador, mientras que el tornillo de la plancha está ubicado a la derecha del centro del quemador.

- D** Instale los orificios de LP Propano y el tornillo de la plancha (en modelos PGP986 y CGP650 únicamente) en sus ubicaciones precisas, como se observa en ilustraciones anteriores.
- E** Regrese los orificios de gas natural y el tornillo de la plancha al soporte y adhiera el soporte y la hoja de instrucciones al regulador de presión, utilizando el tornillo retirado previamente.
- F** Reemplace las cabezas, tapas y parrillas.

Instrucciones de Instalación

CÓMO REALIZAR LA CONVERSIÓN A LP (CONT.)

4 AJUSTE LAS LLAMAS DEL QUEMADOR

- A** Gire todos los quemadores al máximo y controle las llamas. Deberían ser azules con pequeñas puntas amarillas al final de la llama. Partículas extrañas en la línea de gas pueden ocasionar una llama anaranjada primero, pero esta desaparecerá enseguida.
- B** Gire la perilla del quemador de la estufa hasta la configuración más baja, mientras observa la llama.

Ajuste la configuración de la llama baja usando el tornillo de desviación de la válvula como se indica:

Los ajustes en configuraciones bajas se deben realizar con otros dos quemadores funcionando en una configuración media. Esto evita que la llama baja se configure demasiado baja, haciendo que la llama se extinga cuando otros quemadores se encienden.

- C** Para ajustar la llama, retire las perillas. Use un destornillador para retirar los enchufes de los vástagos de las válvulas, como se muestra. Inserte un destornillador a través del agujero de acceso en el interruptor de la válvula.

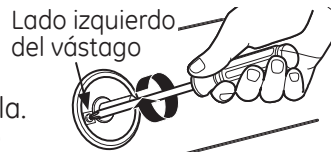
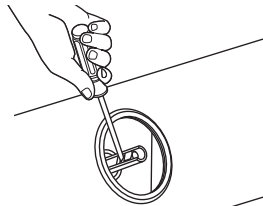

Introduzca el tornillo de ajuste en la válvula. Consulte la siguiente ilustración que enlaza la ubicación del tornillo de ajuste de su modelo. El quemador de la plancha de la cocina (PGP986 y CGP650) cuenta con 2 tornillos de ajuste, uno para el quemador trasero izquierdo y uno para el quemador frontal izquierdo durante el control de la plancha. El control de la plancha se deberá girar a LO (Bajo) al realizar este ajuste.

Para el quemador frontal de la plancha y el tornillo de ajuste de fuego lento del quemador de tres anillos

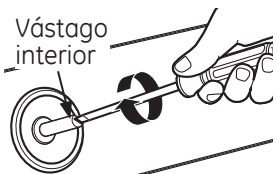

Para todos los quemadores excepto el de tres anillos

- Si las llamas son demasiados bajas o se agitan, abra la válvula aún más que la configuración original.
- Si las llamas son sopladas del quemador, cierre la válvula aún más que la configuración original.

- D** Haga el ajuste girando lentamente el tornillo hasta que el aspecto de la llama sea el correcto.

- E** Prueba de Estabilidad de la Llama:

Prueba 1 – Perillas de reemplazo temporario. Gire la perilla de “HI” (Alto) a la configuración más baja rápidamente. Si la llama se apaga en la configuración más baja, incremente el tamaño de la llama y haga la prueba nuevamente.

Prueba 2 – Con el quemador en la configuración más baja, abra y cierre la puerta del gabinete debajo de la estufa. Si la llama se extingue por las corrientes de aire creadas por el movimiento de la puerta, incremente la altura de la llama y vuelva a hacer la prueba.

- F** Vuelva a Controlar la Llama:

Una vez realizado el ajuste, apague todos los quemadores. Encienda cada quemador individualmente. Observe la llama en la posición “HI” (Alto). Gire la válvula hasta la configuración más baja y asegúrese de que el tamaño de la llama se reduzca a medida que la válvula es rotada en contra de las agujas del reloj.

PARA CONVERTIR LA ESTUFA NUEVAMENTE A GAS NATURAL, INVIERTA LOS PASOS DE LA CONVERSIÓN A LP.

Una vez completada y revisada la conversión, reemplace las perillas y enchufes de la válvula del vástago, y complete la etiqueta de LP. Incluya su nombre, organización y fecha en que la conversión fue realizada. Pegue la etiqueta cerca de la abertura de entrada de gas de la estufa para alertar a otras personas en el futuro de que este electrodoméstico fue convertido a gas LP. Si se convierte nuevamente de LP a gas natural, retire la etiqueta de modo que otras personas sepan que el electrodoméstico se configuró para uso con gas natural.

