



Dishwashers

Safety Instructions 2-4

Operating Instructions

Care and Cleaning 12
Control Panel and Settings 5, 6
Loading Place Settings 11
Loading the Racks 10
Uncouple 7
Using the Dishwasher 8, 9

Troubleshooting Tips .. 13, 14

Consumer Support

Consumer Support 16
Warranty 15

Owner's Manual

GLC4100 Series

Write the model and serial numbers here:

Model # _____

Serial # _____

You can find them on the tub wall just inside the door.

IMPORTANT SAFETY INFORMATION. READ ALL INSTRUCTIONS BEFORE USING — SAVE THESE INSTRUCTIONS

⚠ WARNING!

For your safety, the information in this manual must be followed to minimize the risk of fire or explosion, electric shock, and to prevent property damage, personal injury, or death.



⚠ WARNING! WATER HEATER SAFETY

Under certain conditions, hydrogen gas may be produced in a water heater that has not been used for two weeks or more. **HYDROGEN GAS IS EXPLOSIVE.**

If the hot water has not been used for two weeks or more, prevent the possibility of damage or injury by turning on all hot water faucets and allow them to run for several minutes. Do this before using any electrical appliance which is connected to the hot water system. This simple procedure will allow any built-up hydrogen gas to escape. Since the gas is flammable, do not smoke or use an open flame or appliance during this process.



PROPER INSTALLATION AND MAINTENANCE

This dishwasher must be properly installed and located in accordance with the Installation Instructions before it is used. If you did not receive an Installation Instructions sheet with your dishwasher, you can receive one by visiting our website at ge.com.

- Connect to a grounded metal, permanent wiring system; or run an equipment-grounding conductor with the circuit conductors and connect to the equipment-grounding terminal or lead of the appliance.
- Improper connection of the equipment-grounding conductor can result in a risk of electric shock. Check with a qualified electrician or service representative if you are in doubt whether the appliance is properly grounded.
- Dispose of discarded appliances and shipping or packing material properly.
- Do not attempt to repair or replace any part of your dishwasher unless it is specifically recommended in this manual. All other servicing should be referred to a qualified technician.
- To minimize the possibility of electric shock, disconnect this appliance from the power supply before attempting any maintenance.

NOTE: Turning the dishwasher off does not disconnect the appliance from the power supply. We recommend having a qualified technician service your appliance.

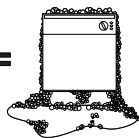
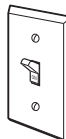

⚠ CAUTION: To prevent minor injury or property damage

- Using a detergent that is not specifically designed for dishwashers will cause the dishwasher to fill with suds.  = 
- If your dishwasher is connected to a wall switch, ensure that the switch is on prior to use. 
- Non-Dishware Items: Do not wash items such as electronic air cleaner filters, furnace filters and paint brushes in your dishwasher. Damage to dishwasher and discoloration or staining of dishwasher may result.
- Close supervision is necessary if this appliance is used by or near children.
- Load light, plastic items so they will not become dislodged and drop to the bottom of the dishwasher—they might come into contact with the heating element and be damaged.

⚠ CAUTION:

For personal safety:

DO NOT USE AN EXTENSION CORD OR AN ADAPTER PLUG WITH THIS APPLIANCE.

DO NOT, UNDER ANY CIRCUMSTANCES, CUT OR REMOVE THE THIRD GROUNDING PRONG FROM THE POWER CORD.

GROUNDING INSTRUCTIONS—This appliance must be grounded. In the event of a malfunction or breakdown, grounding will reduce the risk of electric shock by providing a path of least resistance for electric current. This dishwasher is equipped with a cord having a grounding conductor and a grounding plug. The plug must be plugged into an appropriate outlet that is installed and grounded in accordance with the NATIONAL ELECTRICAL CODE, ANSI/NPFA NO. 70.

⚠ WARNING!

Improper connection of the equipment/grounding conductor can result in a risk of electric shock. Check with a qualified electrician or serviceman if you are in doubt as to whether the dishwasher is properly grounded. Do not modify the plug provided with the appliance; if it will not fit the outlet, have a proper outlet installed by a qualified electrician.

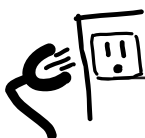

ELECTRICAL REQUIREMENTS

- This appliance must be supplied with 120V, 60 Hz, and connected to an individual, properly grounded branch circuit, protected by a 15 or 20 amp circuit breaker or time-delay fuse.

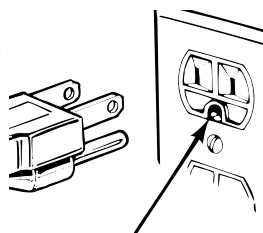

Ensure proper ground exists before use.

- If the electric supply provided does not meet the above specifications, it is recommended that a licensed electrician install an approved outlet.

- Your dishwasher circuit should not be used for any other appliance while the dishwasher is in operation as the dishwasher requires the full capacity of the circuit.
- If the wall receptacle you plug the dishwasher's power cord into is controlled by a switch, turn on the switch.

IMPORTANT SAFETY INFORMATION. READ ALL INSTRUCTIONS BEFORE USING — SAVE THESE INSTRUCTIONS

⚠️ WARNING! RISK OF CHILD ENTRAPMENT PROPER DISPOSAL OF THE DISHWASHER

Junked or abandoned dishwashers are dangerous...even if they will sit for "just a few days." If you are getting rid of your old dishwasher, please follow the instructions below to help prevent accidents.

Before You Throw Away Your Old Dishwasher:

- Take off the door of the washing compartment or remove the door latch keeper (as shown).

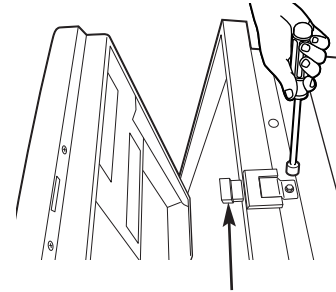

Door latch keeper

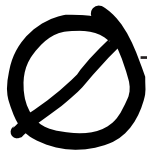

⚠️ WARNING!

When using your dishwasher, follow basic precautions, including the following:

- Use this appliance only for its intended purpose as described in this Owner's Manual.
- Use only powder, tabs, liquid detergents or rinse agents recommended for use in a dishwasher and keep them out of the reach of children. **Cascade®**, **Cascade® Complete** and **Electrasol®** Automatic Dishwashing Detergents, and **Jet-Dry®** and **Cascade Crystal Clear®** rinse agents have been approved for use in all GE dishwashers.
- Locate sharp items so that they are not likely to damage the door seal.
- Load sharp knives with the handles up to reduce the risk of cut-type injuries.
- Do not wash plastic items unless marked dishwasher safe or the equivalent. For plastic items not so marked, check the manufacturer's recommendations.
- Do not touch the heating element during or immediately after use.
- Do not operate your dishwasher unless all enclosure panels are properly in place.
- Do not tamper with controls.
- Do not abuse, sit on or stand on the door or dish rack of the dishwasher.
- Do not allow children to play around dishwasher when opening or closing door due to the possibility of small fingers being pinched in door.
- Do not discard a dishwasher without first removing the door of the washing compartment.
- Do not store or use combustible materials, gasoline or other flammable vapors and liquids in the vicinity of this or any other appliance.
- Do not allow children to play with, on or inside this appliance or any discarded appliance.



READ AND FOLLOW THIS SAFETY INFORMATION CAREFULLY.

SAVE THESE INSTRUCTIONS

About the dishwasher control panel.

ge.com

You can locate your model number on the tub wall just inside the door. Throughout this manual, features and appearance may vary from your model.

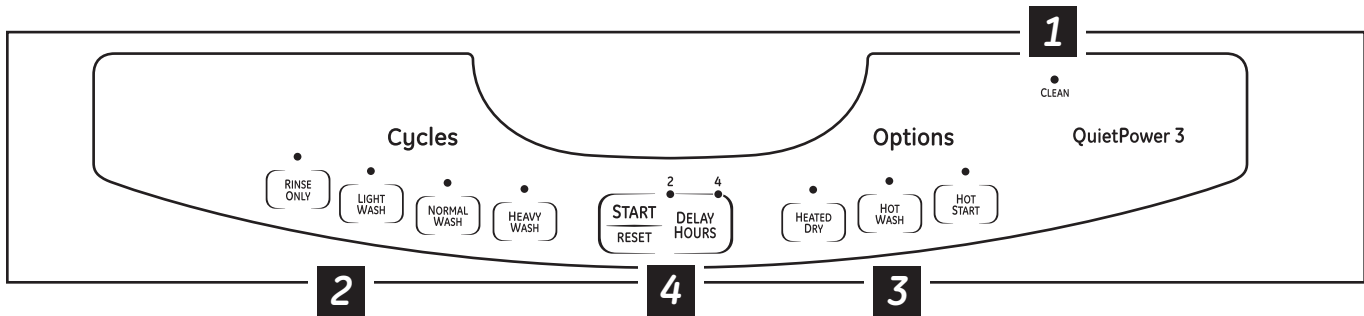

Control Settings

1 Status Indicator Lights

The Status display tells you what's happening while the dishwasher is in operation and may flash, indicating a malfunction. The lights will come **ON** indicating the sequence of operation the dishwasher is in.

CLEAN Displayed when a wash cycle is complete. The light stays **ON** as a reminder that the dishes are clean until the door is opened or until another cycle is selected.

2 Cycles

The light above the selected pad will be **ON** to indicate which cycle has been selected.

HEAVY WASH 8.5 gal., 89 min.
This cycle is meant for heavily soiled dishes or cookware with dried-on or baked-on soils. Everyday dishes are safe to be used in this cycle.

NORMAL WASH 5.9 gal., 56 min.
This cycle is for medium/heavily soiled dishes and glassware.

LIGHT WASH 6.1 gal., 36 min.
This cycle is for everyday dishes and glassware.

CHINA CRYSTAL 6.1 gal., 39 min.
This cycle is for lightly soiled china and crystal.

RINSE ONLY 1.2 gal., 6 min.
For rinsing partial loads that will be washed later. Do not use detergent with this cycle.

About the dishwasher control panel.

3 Options

The light above the selected pad will be **ON** to indicate which **OPTION** has been selected.

HOT START (on some models) For use with heavily soiled and/or dried-on, baked-on soils. This option **MUST** be selected **PRIOR** to starting the cycle. *This option will improve both wash and dry performance. This option adds 20 minutes to the cycle time.*
NOTE: Cannot be selected with **RINSE ONLY** cycle.

HEATED DRY Light OFF Shuts off the drying heat option. Dishes air dry naturally and energy is saved. For faster air dry you can prop the door open after the **CLEAN** light illuminates.

HEATED DRY Light ON Turns the heater on for fast drying. This will extend the total run time by 38 minutes.
NOTE: Cannot be selected with **RINSE ONLY** cycle.

LOCK  (on some models) You can lock the controls to prevent any selections from being made. Or you can lock the controls after you have started a cycle.
Children cannot accidentally start dishwasher by touching pads with this option selected.

To **LOCK** the dishwasher control, touch and hold the **HEATED DRY** pad for 3 seconds. The light below the **HEATED DRY** pad will turn on. To **UNLOCK** the dishwasher control, touch and hold the **HEATED DRY** pad for 3 seconds. The **LOCK** light will turn off.

HOT WASH When selected, the cycle will run longer with the heating element on to improve both wash and dry performance. **NOTE:** Cannot be selected with **RINSE ONLY** cycle.

DELAY HOURS You can delay the start of a wash cycle for 2, 4 or 8 hours (delay time options may vary by model). Touch the **DELAY HOURS** pad to choose the number of hours you want to delay the start of the cycle; then touch **START/RESET** one time. The dishwasher will count down and start automatically at the correct time. **Touching START/RESET a second time will cancel the DELAY START selection.**

RESET To change a cycle after washing starts, touch the **START/RESET** pad to cancel the cycle. The **START/RESET** light will flash while the water is pumped out if needed. This takes approximately 90 seconds. When the light stops flashing, the dishwasher can be reprogrammed and restarted.

4 Start

Close and latch the dishwasher door and select the cycle and desired enhancements. Touch the **START/RESET** pad once to begin the cycle. Water begins to fill the dishwasher, and approximately 60 seconds later the wash action begins. Touching the **START/RESET** pad a second time will cancel the cycle and cause the water to drain out. This will take approximately 90 seconds.

NOTE: When the dishwasher door is fully closed, the control panel lights will display the last settings you selected.

If you don't want to change any of the settings, simply touch the **START/RESET** pad once to begin the cycle.

If the door is closed, the indicator lights will turn off if the **START/RESET** pad is not pressed within two minutes. To activate the display, open and close the door or touch any pad.

Also, if a power failure occurs or the unit is first plugged into the wall, **NORMAL** and **HEATED DRY** will automatically be programmed.

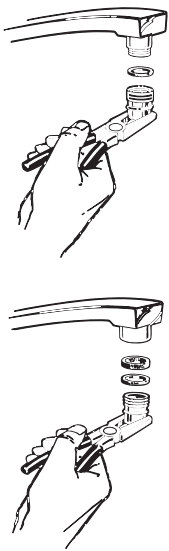

Before Operating the Dishwasher the First Time

Attach the faucet adapter. The special faucet adapter supplied with your dishwasher must be assembled to the sink faucet before you can use your dishwasher.

The faucet adapter is designed to fit standard spouts having internal or external threads. *You will find the adapter and two washers in the faucet adapter packet in your dishwasher.*

To install faucet adapter, first remove the old aerator or trim ring on your faucet spout.

If faucet has external threads: Insert the thinner of the two washers into the faucet adapter and attach it to the faucet spout.

Tighten with pliers.

If faucet has internal threads: Insert both of the washers into the faucet adapter and attach it to the faucet spout.

Tighten with pliers.

If the faucet adapter threads do not match your faucet spout, your local hardware or plumbing supply store normally has additional fittings to adapt your faucet spout to the special faucet adapter.

NOTE: A sink spray attachment hose can burst if it is installed on the same sink with your dishwasher. We suggest that you disconnect the sink spray attachment if your sink has one and plug the hole.

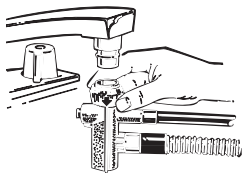

How to Connect the Unicouple

- 1 Run the hot water faucet to purge cold water from the hot water line. The hot water must be between 120°F and 150°F for best wash performance.
- 2 Pull Unicouple and its hoses completely out from storage compartment located at rear of dishwasher.
- 3 Attach the Unicouple connector to the faucet adapter by depressing the collar at the top of the connector. When Unicouple is all the way up onto the adapter, release the collar. It will then snap into position to lock the Unicouple in place.

The Unicouple's small hose carries water from the faucet to the dishwasher. Its large hose carries drain water to the sink. Be sure Unicouple is pointing toward the sink bowl drain opening and the sink drain is open for water that will drain from your dishwasher. If your dishwasher drains into a disposer, operate the disposer until it is completely empty before starting the dishwasher.

- 4 Turn hot water fully on before starting the dishwasher.
- 5 Plug the dishwasher power cord into the outlet.

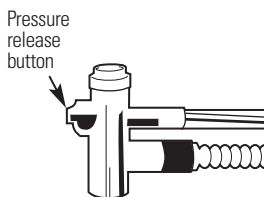

How to Disconnect the Dishwasher

- 1 Unplug the dishwasher.
- 2 Push the cord back into its storage location.
- 3 Turn off the hot water.
- 4 Release the water pressure by depressing the pressure release button.
- 5 Release the Unicouple from the faucet by depressing the collar at the top of the Unicouple connector.

- 6 Drain excess water from the unicouple hoses (see below). Push the hoses back into their storage location.

CAUTION: To protect yourself and the room from severe splashing, relieve water pressure prior to disconnecting the unicouple.

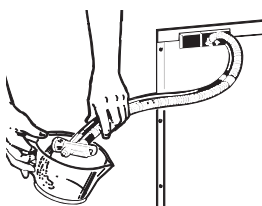

How to Drain Excess Water From Unicouple Hoses

If the sink is 34" or higher from the floor, the excess water in Unicouple hoses cannot be drained directly into the sink. It will be necessary to drain excess water from hoses into a bowl or suitable container that is held outside and lower than the sink.

Using the dishwasher.



Check the Water Temperature

The entering water should be at least 120°F and not more than 150°F, for effective cleaning and to prevent dish damage. Check the water temperature with a candy or meat thermometer.

Turn on the hot water faucet nearest the dishwasher, place the thermometer in a glass and let the water run continuously into the glass until the temperature stops rising.



Use Jet-Dry® or Cascade Crystal Clear® Rinse Agent

Jet-Dry® or *Cascade Crystal Clear*® rinse agents remove spots and prevent new film buildup on your dishes, glasses, flatware, cookware and plastic.

Filling the Dispenser

The rinse agent dispenser holds 100 ml (3.5 fl. oz.) of rinse agent. Under normal conditions, this will last approximately one month. Try to keep it full, but do not overfill.

- 1 Make sure the dishwasher door is fully open.
- 2 Turn the dispenser cap to the left and lift it out.
- 3 Add rinse agent until the indicator window looks full.
- 4 Clean up any spilled rinse agent with a damp cloth.
- 5 Replace the dispenser cap.

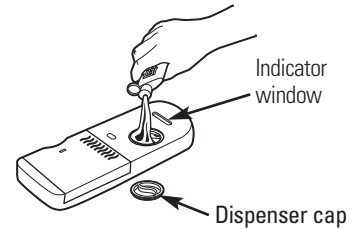

Rinse Aid Setting

The amount of rinse agent released into the final wash can be adjusted. The factory setting is at the midpoint. If there are rings of calcium (hard water) spots on dishes, try a higher setting. If you see foam in the dishwasher, move the indicator to a lower setting.

To adjust the setting

Remove the dispenser cap; then turn the adjuster counterclockwise to increase the amount of rinse agent, clockwise to reduce the amount of rinse agent.

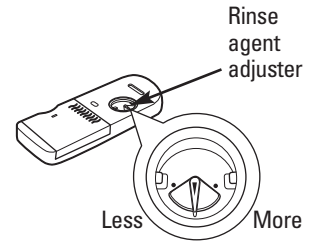

Dish Preparation Prior to Loading

- No pre-rinsing of normal food soil is required.
- Scrape off hard soils, including bones, toothpicks, skins and seeds.
- Remove large quantities of any remaining food.
- Remove leafy vegetables, meat trimmings and excessive amounts of grease or oil.
- Remove acidic food soils that can discolor stainless steel.

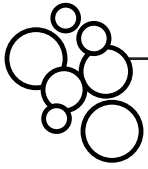

Proper Use of Detergent

Use only detergent specifically made for use in dishwashers. **Cascade®** and **Electrasol®** Automatic Dishwashing Detergents have been approved for use in all GE dishwashers. Keep your detergent fresh and dry. Don't put powder detergent into the dispenser until you're ready to wash dishes.

The amount of detergent to use depends on whether your water is *hard* or *soft*. With hard water, you need extra detergent. With soft water, you need less detergent.

Protect your dishes and dishwasher by contacting your water department and asking how hard your water is. Twelve or more grains is extremely hard water. A water softener is recommended. Without it, lime can build up in the water valve, which could stick while open and cause flooding. Too much detergent with soft water can cause a permanent cloudiness of glassware, called *etching*.

Use the information in the table below as a guideline to determine the amount of automatic dishwasher detergent to place in the dispenser.

Number of Grains	Detergent Cups to Fill
Less than 4	Fill cup to first line
4 to 8	Fill cup to second line
8 to 12	Fill main wash cup
Greater than 12	Fill both Main Wash and Pre Wash cup

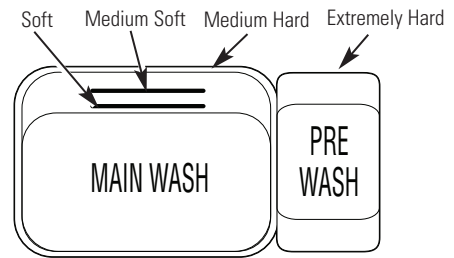

For heavily-soiled loads, use the Pots and Pans or Heavy Wash cycle and add a little extra detergent.

DO NOT USE HAND DISH DETERGENT

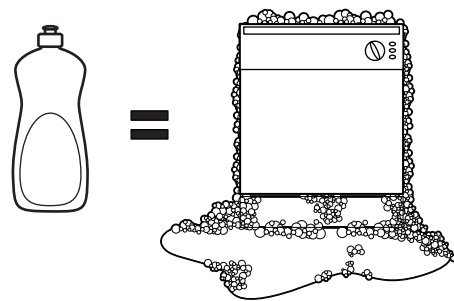

NOTE: Using a detergent that is not specifically designed for dishwashers will cause the dishwasher to fill with suds. During operation, these suds will spill out of the dishwasher vents, covering the kitchen floor and making the floor wet.

Because so many detergent containers look alike, store the dishwasher detergent in a separate space from all other cleaners. Show anyone who may use the dishwasher the correct detergent and where it is stored.

While there will be no lasting damage to the dishwasher, your dishes will not get clean using a dishwashing detergent that is not formulated to work with dishwashers.



Forget to Add a Dish?

A forgotten dish can be added any time before the main wash.

- 1 Squeeze the door latch to release the door.
- 2 Do not open the door until the water spray action stops. Steam may rise out of the dishwasher.
- 3 Add forgotten dishes.
- 4 Close the door.

Loading the dishwasher racks.

For best dishwashing results, follow these loading guidelines. Features and appearance of racks and silverware baskets may vary from your model.

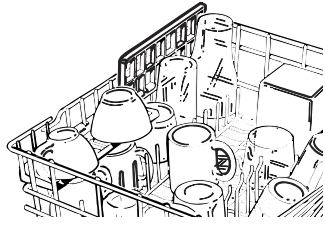

Upper Rack

Although the upper rack is for glasses, cups and saucers, pots and pans can be placed in this rack for effective cleaning. Cups and glasses fit best along the sides. This is also a secure place for dishwasher-safe plastics.

The utility shelf (on some models) may be placed in the up or down position to add flexibility. A wine glass holder (on some models) secures wine glasses for best washability. Because wine glasses come in various sizes, after loading, slowly push in the rack to make sure they will clear the top of the dishwasher.

The upper rack is good for all kinds of odd-shaped utensils. Saucepans, mixing bowls and other items should be placed face down. Fold-down tines (on some models) provide flexibility for extra-large and hard-to-fit items.

Secure larger dishwasher-safe plastics over 2 tines when possible.

Make sure small plastic items are secure so they can't fall onto the heater.

Be sure that items do not protrude through the bottom of the rack and block rotation of the middle spray arm. This could result in poor wash performance for items in the upper rack.

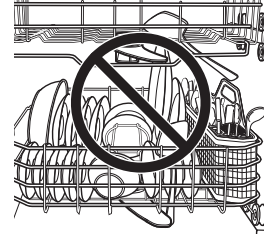
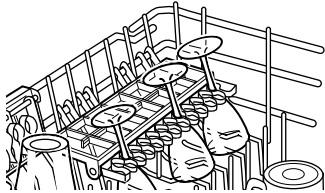

Check to make sure that no items will block rotation of the wash arms.

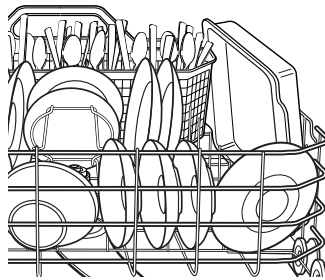

Lower Rack

The lower rack is best used for plates, saucers and cookware. Large items such as broiler pans and baking racks should go along the left-hand side. Load platters, pots and bowls along the sides, in corners or in the back. The soiled side of items should face the center of the rack. If necessary, oversized glasses and mugs can be placed in the lower rack to maximize loading flexibility.

Also, be careful not to let a portion of an item such as a pot or dish handle extend through the bottom rack. This could block the wash arm and cause poor washing results.

Fold-down tines (on some models) provide flexibility for extra-large and hard-to-fit items. The tines may be left in the up position or folded down to customize the lower rack.

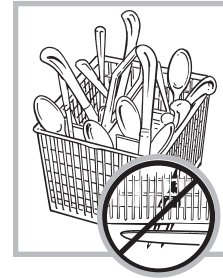

Do not let any item extend through the bottom of the silverware basket. Items that extend through the rack could prevent the spray arm from turning and cause poor wash performance.

Single basket (on some models)



One-piece basket (on some models)

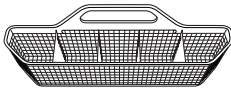

Three-piece basket (on some models)

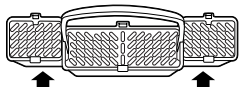
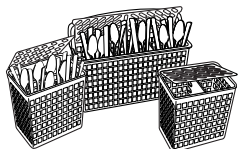

To remove end baskets, grasp the basket at opposite corners and slide apart.

Silverware Basket

To load flatware, simply push the adjustable handle to either side (on some models). Put flatware in the removable basket with fork and knife handles up to protect your hands. Place spoons in the basket with handles down. Mix knives, forks and spoons so they don't nest together. Distribute evenly. Small plastic items, such as measuring spoons and lids from small containers, should go in the bottom of the silverware basket with the silverware on top.

The one-piece silverware basket (on some models) can be placed in the front, right side or back of the lower rack.

A variety of options is available regarding the three-piece silverware basket (on some models) in your dishwasher. The complete basket is designed to fit on the right side of the lower rack. Additionally, each end of the basket is removable to add loading flexibility to accommodate flatware and lower rack capacity needs.

The lids of both end and middle baskets (on some models) can be closed to contain small items. Long items can be placed on the utility shelf in the upper rack.

The accessory basket (on some models) can hold small items such as: baby bottle nipples, plastic lids, corn cob holders, etc.

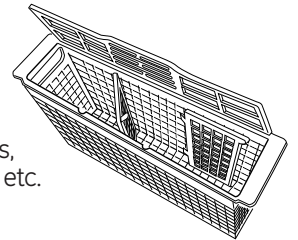

Loading place settings...

ge.com

Follow these guidelines for loading 10 place settings. Features and appearance of racks and silverware baskets may vary from your model.

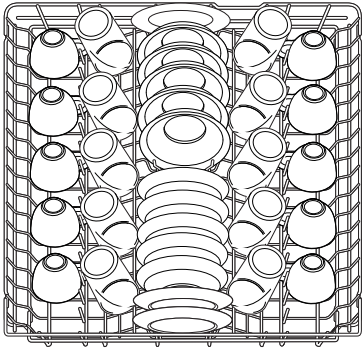

Upper Rack—10 place settings

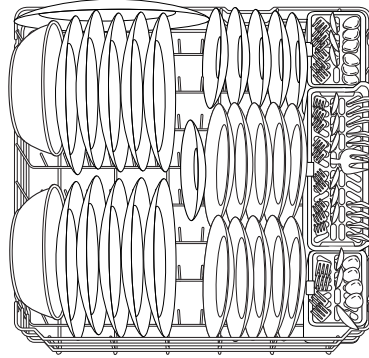

Lower Rack—10 place settings

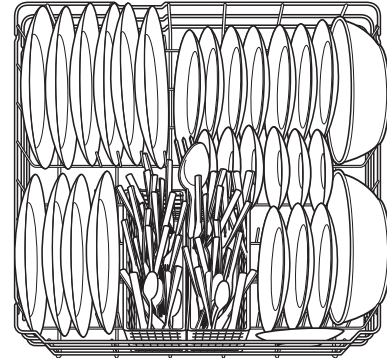

Lower Rack—10 place settings

Follow these guidelines for loading 12 place settings. Features and appearance of racks and silverware baskets may vary from your model.

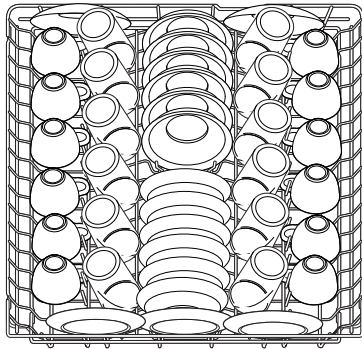

Upper Rack—12 place settings

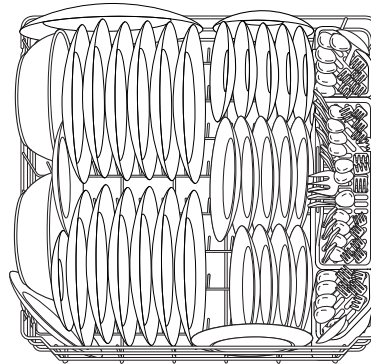

Lower Rack—12 place settings

Caring for the dishwasher.

Cleaning the Door Panel

Before cleaning the front panel, make sure you know what type of panel you have. Refer to the last two letters of your model number. You can locate your model number on the left-hand tub wall just inside the door. If your model number ends with BB, WW, CC, SA, BG or GS, then you have a Painted Door panel. If your model number ends with SS, then you have a Stainless Steel Door panel. If your model number ends with CS, then you have a CleanSteel Door panel.

Follow the instructions below for cleaning the door panel for your specific model.

Painted Door Panel (model numbers ending in BB–black, WW–white, CC–bisque, SA–silver metallic, BG–graphite metallic or GS–silver)

Use a clean, soft, lightly dampened cloth, then dry thoroughly. You may also use a good appliance wax or polish.

Stainless Steel Door Panel (model numbers ending in SS)

The stainless steel panels can be cleaned with *Stainless Steel Magic* or a similar product using a clean, soft cloth. Do not use appliance wax, polish, bleach or products containing chlorine on Stainless Steel doors.

You can order *Stainless Steel Magic* #WX10X15 through GE Parts by calling 800.626.2002. In Canada, please call 1.800.661.1616.

CleanSteel Door Panel (model numbers ending in CS)

Use a clean, soft, lightly dampened cloth, then dry thoroughly. Do not use appliance wax, polish or any chemical agent on CleanSteel doors.

Do not wipe the dishwasher with a soiled dish cloth or wet towel. These may leave a residue. Do not use scouring pads or powdered cleaners because these products can scratch the finish.

Cleaning the Control Panel

To clean the control panel, use a lightly dampened cloth. Then dry thoroughly.

Protect Against Freezing

If your dishwasher is left in an unheated place during the winter, ask a service technician to:

- 1 Unplug the dishwasher from the wall outlet.
- 2 Remove the Unicouple from the faucet. Disconnect the hose from the water valve.
- 3 Drain water from the water inlet line and water valve. (Use a pan to catch the water.)
- 4 Reconnect the water inlet line to the water valve.

Before you call for service...

ge.com



Troubleshooting Tips
Save time and money! Review the charts on the following pages, or visit ge.com. You may not need to call for service. In Canada, visit geappliances.ca.

Error Messages	Possible Causes	What To Do
START/RESET status indicator light flashing	You have pressed the START/RESET pad while the dishwasher is running. This will cancel the cycle. The light will stop flashing after the dishwasher drains (about 90 seconds).	<ul style="list-style-type: none"> Press the START/RESET pad one time to start the dishwasher. Press it a second time only if you wish to cancel the cycle and start over with a new cycle.
Dishwasher BEEPS once every 30 seconds	This is a reminder that your dishwasher door has been left open during operation. It will continue beeping until you close the door.	<ul style="list-style-type: none"> Close and latch the door after opening it mid-cycle.
Problem	Possible Causes	What To Do
Dishes and flatware not clean	Low inlet water temperature	<ul style="list-style-type: none"> Make sure the inlet water temperature is at least 120°F. Remove the Unicouple, if attached, and run the hot water faucet until the water temperature stops rising to purge cold water from the hot water line. Turn off the faucet. Reconnect the Unicouple and then turn the faucet back on. If the water temperature did not reach 120°F, consider increasing the water temperature at the water heater. Water temperature must not exceed 150°F.
	Water pressure is temporarily low	<ul style="list-style-type: none"> Turn on a faucet. Is water coming out more slowly than usual? If so, wait until pressure is normal before using your dishwasher.
	Improper rack loading	<ul style="list-style-type: none"> Make sure large dishware does not block the detergent dispenser or the wash arms. See the <i>Loading the dishwasher racks</i> section.
Spots and filming on glasses and flatware	Extremely hard water	<ul style="list-style-type: none"> Use Jet-Dry® or Cascade Crystal Clear® rinse agents to remove spots and prevent new film buildup.
	Low inlet water temperature	
	Overloading the dishwasher	<ul style="list-style-type: none"> To remove stubborn spots and pre-existing film from glassware:
	Improper loading	<ol style="list-style-type: none"> Remove all metal utensils from the dishwasher.
	Old or damp powder detergent	<ol style="list-style-type: none"> Do not add detergent.
	Rinse agent dispenser empty	<ol style="list-style-type: none"> Select the HEAVY WASH cycle.
Cloudiness on glassware	Too little detergent	<ol style="list-style-type: none"> Start the dishwasher and allow to run for 18 to 22 minutes. Dishwasher will now be in the main wash. Open the door and pour 2 cups (500 ml) of white vinegar into the bottom of the dishwasher. Close the door and allow to complete the cycle. If vinegar rinse doesn't work: Repeat as above, except use 1/4 cup (60 ml) of citric acid crystals instead of vinegar.
	Combination of soft water and too much detergent	<ul style="list-style-type: none"> This is called <i>etching</i> and is permanent. To prevent this from happening, use less detergent if you have soft water. Wash glassware in the shortest cycle that will get them clean.
Suds in the tub	Water temperature entering the dishwasher exceeds 150°F	<ul style="list-style-type: none"> This could be etching. Lower the water heater temperature.
	Wrong detergent	<ul style="list-style-type: none"> Use only automatic dishwasher detergents to avoid sudsing. Cascade® and Electrasol® Automatic Dishwashing Detergents have been approved for use in all GE dishwashers. To remove suds from the tub, open the dishwasher and let suds dissipate. Close and latch the dishwasher. Pump out water by touching the START/RESET pad once; then 30 seconds later, touch the START/RESET pad again. Repeat if necessary.
	Rinse agent was spilled	<ul style="list-style-type: none"> Always wipe up rinse agent spills immediately.

Safety Instructions

Operating Instructions

Troubleshooting Tips

Consumer Support

Before you call for service...

Problem	Possible Causes	What To Do
Detergent left in dispenser cups	Dishes are blocking the detergent cup	<ul style="list-style-type: none"> • Reposition the dishes, so the water from the lower spray arm can flush the detergent cup. See the <i>Loading the dishwasher</i> section.
Black or gray marks on dishes	Aluminum utensils have rubbed against dishes	<ul style="list-style-type: none"> • Remove marks with a mild, abrasive cleaner.
Dishes don't dry	Low inlet water temperature	<ul style="list-style-type: none"> • Make sure inlet water temperature is at least 120°F. • Select HEATED DRY. • Use HOT START, HOT WASH or ADDED HEAT options. • Select a higher cycle, such as HEAVY WASH.
	Rinse agent dispenser is empty	<ul style="list-style-type: none"> • Check the rinse agent dispenser and fill as required.
Control panel responded to inputs but dishwasher never filled with water	Door latch may not be properly seated	<ul style="list-style-type: none"> • Make sure the door is firmly closed.
	Faucet may be turned off	<ul style="list-style-type: none"> • Make sure hot water faucet is turned on.
	Flood float may be stuck	<ul style="list-style-type: none"> • Remove the lower rack and tap lightly on the flood float cover (dome located at the left front corner of the tub bottom).
Stained tub interior	Some tomato-based foods can cause reddish stains	<ul style="list-style-type: none"> • Use of the RINSE ONLY cycle after adding the dish to the load can decrease the level of staining. GE recommends Cascade® Plastic Booster to help remove these types of stains.
	Tea or coffee stains	<ul style="list-style-type: none"> • Remove the stain by hand, using a solution of 1/2 cup bleach and 3 cups warm water.
An overall yellow or brown film can be caused by iron deposits in water	White film on inside surface—hard water minerals	<p>⚠ WARNING</p> <p>Before cleaning interior, wait at least 20 minutes after a cycle for the heating elements to cool down. Failure to do so can result in burns.</p>
		<ul style="list-style-type: none"> • A special filter in the water supply line is the only way to correct this problem. Contact a water softener company.
		<ul style="list-style-type: none"> • GE recommends Jet-Dry® or Cascade Crystal Clear® to help prevent hard water mineral deposits from forming. • Run dishwasher with citric acid to remove mineral deposits. Citric acid (Part number: WD35X151) can be ordered through GE Parts. See back cover for ordering information.
Dishwasher won't run	Fuse is blown or circuit breaker is tripped	<ul style="list-style-type: none"> • Replace fuse or reset circuit breaker. Remove any other appliances from the circuit.
	Power is turned off	<ul style="list-style-type: none"> • In some installations, the power to the dishwasher is provided through a wall switch, often located next to the disposer switch. Make sure it is on.
	Control panel is locked	<ul style="list-style-type: none"> • Unlock control panel. See page 6.
	Reboot your control	<ul style="list-style-type: none"> • Unplug the dishwasher for 30 seconds; then plug back in.
Control panel lights go off when you're setting controls	Time too long between touching of selected pads	<ul style="list-style-type: none"> • Each pad must be touched within 30 seconds of the others. To relight, touch any pad again, or unlock and relatch door.
Water standing in the bottom of the tub	This is normal	<ul style="list-style-type: none"> • A small amount of clean water around the outlet on the tub bottom at the back of the tub keeps the water seal lubricated.
Steam	This is normal	<ul style="list-style-type: none"> • Warm, moist air comes through the vent by the door latch during drying and when water is being pumped out. This is necessary for drying.
Noise	Normal operating sounds	<ul style="list-style-type: none"> • Detergent cup opening. • Water entering dishwasher. • The motor stops and starts at various times during the cycle. • Drain pump sounds during the pump out.
	Rattling dishes when the spray arm rotates	<ul style="list-style-type: none"> • Make sure dishes are properly loaded. See the <i>Loading the dishwasher racks</i> section.

GE Dishwasher Warranty.



All warranty service provided by our Factory Service Centers, or an authorized Customer Care[®] technician. To schedule service, on-line, visit us at ge.com, or call 800.GE.CARES (800.432.2737). In Canada, call 1.800.561.3344. Please have serial number and model number available when calling for service.

Staple your receipt here.
Proof of the original purchase date is needed to obtain service under the warranty.

For The Period Of: GE Will Replace:

One Year

From the date of the original purchase

Any part of the dishwasher which fails due to a defect in materials or workmanship. During this **limited one-year warranty**, GE will also provide, **free of charge**, all labor and related service to replace the defective part.

What GE Will Not Cover (for customers in the United States):

- Service trips to your home to teach you how to use the product.
- Improper installation, delivery or maintenance.
- Failure of the product if it is abused, misused, or used for other than the intended purpose or used commercially.
- Replacement of house fuses or resetting of circuit breakers.
- Damage to the product caused by accident, fire, floods or acts of God.
- Incidental or consequential damage caused by possible defects with this appliance.
- Cleaning or servicing of the air gap device in the drain line.
- Damage caused after delivery.
- Product not accessible to provide required service.

EXCLUSION OF IMPLIED WARRANTIES—Your sole and exclusive remedy is product repair as provided in this Limited Warranty. Any implied warranties, including the implied warranties of merchantability or fitness for a particular purpose, are limited to one year or the shortest period allowed by law.

This warranty is extended to the original purchaser and any succeeding owner for products purchased for home use within the USA. If the product is located in an area where service by a GE Authorized Servicer is not available, you may be responsible for a trip charge or you may be required to bring the product to an Authorized GE Service location for service. Proof of original purchase date is needed to obtain service under the warranty. In Alaska, the warranty excludes the cost of shipping or service calls to your home.

Some states do not allow the exclusion or limitation of incidental or consequential damages. This warranty gives you specific legal rights, and you may also have other rights which vary from state to state. To know what your legal rights are, consult your local or state consumer affairs office or your state's Attorney General.

Warrantor: General Electric Company. Louisville, KY 40225

What Is Not Covered (for customers in Canada):

- Service trips to your home to teach you how to use the product.
- Improper installation.
If you have an installation problem, contact your dealer or installer. You are responsible for providing adequate electrical, exhausting and other connecting facilities.
- Failure of the product if it is abused, misused, or used for other than the intended purpose or used commercially.
- Replacement of house fuses or resetting of circuit breakers.
- Damage to the product caused by accident, fire, floods or acts of God.
- Damage caused after delivery.

EXCLUSION OF IMPLIED WARRANTIES—Your sole and exclusive remedy is product repair as provided in this Limited Warranty. Any implied warranties, including the implied warranties of merchantability or fitness for a particular purpose, are limited to one year or the shortest period allowed by law.

This warranty is extended to the original purchaser and any succeeding owner for products purchased in Canada for home use within Canada. In home warranty service will be provided in areas where it is available and deemed reasonable by Mabe to provide.

WARRANTOR IS NOT RESPONSIBLE FOR CONSEQUENTIAL DAMAGES.

Warrantor: MABE CANADA INC.

Consumer Support.



GE Appliances Website

In the U.S.: ge.com

Have a question or need assistance with your appliance? Try the GE Appliances Website 24 hours a day, any day of the year! For greater convenience and faster service, you can now download Owner's Manuals, order parts or even schedule service on-line. **In Canada: www.geappliances.ca**

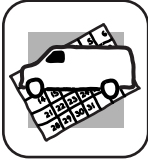

Schedule Service

In the U.S.: ge.com

Expert GE repair service is only one step away from your door. Get on-line and schedule your service at your convenience 24 hours any day of the year! Or call 800.GE.CARES (800.432.2737) during normal business hours.

In Canada, call 1.800.561.3344



Real Life Design Studio

In the U.S.: ge.com

GE supports the Universal Design concept—products, services and environments that can be used by people of all ages, sizes and capabilities. We recognize the need to design for a wide range of physical and mental abilities and impairments. For details of GE's Universal Design applications, including kitchen design ideas for people with disabilities, check out our Website today. For the hearing impaired, please call 800.TDD.GEAC (800.833.4322).

In Canada, contact: Manager, Consumer Relations, Mabe Canada Inc.
Suite 310, 1 Factory Lane
Moncton, N.B. E1C 9M3



Extended Warranties

In the U.S.: ge.com

Purchase a GE extended warranty and learn about special discounts that are available while your warranty is still in effect. You can purchase it on-line anytime, or call 800.626.2224 during normal business hours. GE Consumer Home Services will still be there after your warranty expires. **In Canada, call 1.888.261.2133**

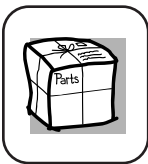

Parts and Accessories

In the U.S.: ge.com

Individuals qualified to service their own appliances can have parts or accessories sent directly to their homes (VISA, MasterCard and Discover cards are accepted). Order on-line today, 24 hours every day or by phone at 800.626.2002 during normal business hours.

Instructions contained in this manual cover procedures to be performed by any user. Other servicing generally should be referred to qualified service personnel. Caution must be exercised, since improper servicing may cause unsafe operation.

Customers **in Canada** can order parts and accessories on-line at geappliances.ca, or by phone at 1.800.661.1616.



Contact Us

In the U.S.: ge.com

If you are not satisfied with the service you receive from GE, contact us on our Website with all the details including your phone number, or write to:

General Manager, Customer Relations
GE Appliances, Appliance Park
Louisville, KY 40225

In Canada: www.geappliances.ca, or write to: Director, Consumer Relations, Mabe Canada Inc.
Suite 310, 1 Factory Lane
Moncton, N.B. E1C 9M3



Register Your Appliance

In the U.S.: ge.com

Register your new appliance on-line—at your convenience! Timely product registration will allow for enhanced communication and prompt service under the terms of your warranty, should the need arise. You may also mail in the pre-printed registration card included in the packing material. **In Canada: www.geappliances.ca**

Site Web appareils électroménagers GE

www.electromenagers.ca

Vous avez une question ou vous avez besoin d'aide pour votre appareil électroménager? Contactez-nous par Internet au site www.electromenagers.ca 24 heures par jour, tous les jours de l'année.



Service de réparations

1.800.561.3344

Service de réparations GE est tout près de vous.

Pour faire réparer votre électroménager GE, il suffit de nous téléphoner.

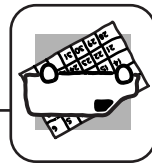

Studio de conception réaliste

Sur demande, GE peut fournir une brochure sur l'aménagement d'une cuisine pour les personnes à mobilité réduite.

Écrivez: Directeur, Relations avec les consommateurs, Mabe Canada Inc.

Bureau 310, 1 Factory Lane

Moncton, N.B. E1C 9M3

Prolongation de garantie

www.electromenagers.ca

Achetez un contrat d'entretien GE avant que votre garantie n'expire et bénéficiez d'un rabais substantiel. Ainsi le service après-vente GE sera toujours là après expiration de la garantie.

Visitez notre site Web ou appelez-nous au 1.800.461.3636.



Pièces et accessoires

Ceux qui désirent réparer eux-mêmes leurs électroménagers peuvent recevoir pièces et accessoires directement à la maison (cartes VISA, MasterCard et Discover acceptées).

Les directives stipulées dans le présent manuel peuvent être effectuées par n'importe quel utilisateur. Les autres réparations doivent généralement être effectuées par un technicien qualifié. Soyez prudent, car une réparation inadéquate peut affecter le fonctionnement sécuritaire de l'appareil.

Les consommateurs au Canada peuvent commander des pièces et des accessoires en ligne au site www.electromenagers.ca, 24 heures sur 24 et tous les jours, ou par téléphone au 1.800.661.1616 pendant les heures de bureau.

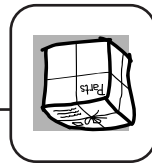

Contactez-nous

Si vous n'êtes pas satisfait du service après-vente dont vous avez bénéficié :

Premièrement, communiquez avec les gens qui ont réparé votre appareil.

Ensuite, si vous n'êtes toujours pas satisfait envoyez tous les détails-numéro de téléphone compris-au

Directeur, Relations avec les consommateurs, Mabe Canada Inc.

Bureau 310, 1 Factory Lane

Moncton, N.B. E1C 9M3

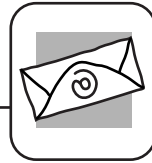

Inscrivez votre appareil électroménager

www.electromenagers.ca

Inscrivez votre appareil électroménager en direct, aussitôt que possible. Cela améliorera nos communications et notre service après-vente. Vous pouvez également nous envoyer par la poste le formulaire d'inscription joint à votre documentation.



Garantie GE sur les lave-vaisselle.



Toutes les réparations sous garantie seront effectuées par nos centres de réparation ou nos réparateurs autorisés. Appelez le 1.800.561.3344. Veuillez fournir le numéro de série et le numéro de modèle lorsque vous appelez pour obtenir le service.

Agrafez le reçu d'achat ici. Pour obtenir le service sous garantie, vous devrez fournir la preuve de l'achat original.

Pour une période de : GE remplacera :

Un an à partir de la date d'achat initial
Toute pièce du lave-vaisselle qui se casse à cause d'un vice de matériau ou de main-d'œuvre. Au cours de cette **année de garantie limitée**, GE fournira, **gratuitement**, toute la main-d'œuvre et le service à la maison nécessaires pour remplacer la pièce défectueuse.

Ce qui n'est pas couvert :

- Tout déplacement de service chez vous pour vous apprendre à utiliser votre lave-vaisselle.
- Toute mauvaise installation.
- Si vous avez un problème d'installation, appelez votre revendeur ou un installateur. Vous êtes responsable de fournir une bonne alimentation électrique, un bon échappement et tout autre branchement nécessaire.
- Toute panne du produit s'il a été malmené, mal utilisé ou utilisé à une autre fin que celle prévue ou utilisé commercialement.

EXCLUSION DE GARANTIES IMPLICITES – Votre seul et unique recours est la réparation du produit selon les dispositions de cette Garantie limitée. Toutes les garanties implicites, incluant les garanties de commercialité et d'adéquation à un usage spécifique, sont limitées à une année ou à la période la plus courte autorisée par la législation.

Cette garantie est valable pour le premier propriétaire et tout autre propriétaire du produit s'il achète au Canada pour utilisation domestique au Canada. Le service à domicile sera fourni là où il est disponible et dans les régions que Mabe considère que l'offre de service est raisonnable.

LE GARANT N'EST PAS RESPONSABLE DES DOMMAGES CONSÉCUTIFS.

Garant : MABE CANADA INC.

Avant d'appeler le service de réparations...

Problème	Causes possibles	Ce qu'il faut faire
Détergent qui reste dans les réservoirs du distributeur	La vaisselle bloque le réservoir du détergent	<ul style="list-style-type: none"> Remplacez la vaisselle pour que l'eau du bras gicleur inférieure puisse rincer le réservoir de détergent. Reportez-vous à la section <i>Chargement de votre lave-vaisselle</i>.
Marques noires ou grises sur la vaisselle	Des ustensiles d'aluminium se sont frottés contre la vaisselle	<ul style="list-style-type: none"> Retirez les taches avec un nettoyant doux, abrasif.
La vaisselle ne sèche pas	Faible température d'eau d'entrée	<ul style="list-style-type: none"> Assurez-vous que la température de l'eau d'entrée soit à au moins 49° C (120° F). Choisissez HEATED DRY (séchage à chaud). Utilisez les options HOT START (mise en marche à chaud), HOT WASH (lavage à chaud) ou ADDED HEAT (chaaleur ajoutée). Choisissez un cycle plus élevé, tel que HEAVY WASH (lavage lourd).
Le panneau de commande a réagi aux entrées, mais le lave-vaisselle ne s'est jamais rempli d'eau	Le flotteur d'inondation peut être bloqué	<ul style="list-style-type: none"> Assurez-vous de bien ouvrir le robinet d'eau chaude. Enlevez le panier inférieur et tapez légèrement sur le couvercle du flotteur d'inondation (dome situé dans le coin avant gauche du bas de la cuve).
Intérieur de cuve tachée	Certains aliments à base de tomate peuvent causer des taches rougêtres	<ul style="list-style-type: none"> Utiliser le cycle RINSE ONLY (rincage seulement) après avoir ajouté le plat à la charge pourrait réduire les taches. GE recommande d'utiliser Cascade® Plastic Booster pour aider à retirer ces types de taches. Retirez la tache à la main avec une solution de 1/2 tasse (120 ml) d'agent de blanchiment et 3 tasses (720 ml) d'eau chaude.
La lave-vaisselle ne fonctionne pas	Un fusible est grillé ou le disjoncteur est déclenché	<ul style="list-style-type: none"> Remplacez le fusible ou remettez le disjoncteur à zéro. Retirez tous les autres appareils du circuit.
Le courant est coupé	Dans certaines installations, le courant au lave-vaisselle est fourni par une prise murale que se trouve souvent près de l'interrupteur du broyeur. Assurez-vous qu'il soit en marche.	<ul style="list-style-type: none"> Déverrouillez le panneau de commande. Voir page 6. Débranchez votre lave-vaisselle pendant 30 secondes, puis remettez-le en marche.
Le panneau de commande est verrouillé	Le panneau de contrôle doit être réinitialisé	<ul style="list-style-type: none"> Déverrouillez la porte. Chaque touche doit être touchée à l'intérieur d'une période de 5 minutes. Pour allumer à nouveau, retouchez toute touche ou déverrouillez et reverrouillez la porte. Une petite quantité d'eau propre autour de la sortie au fond de la cuve, à l'arrière de la cuve garde le raccord de la pompe bien lubrifié. L'air chaud et humide passe par l'évent par le verrou de porte durant le séchage et lorsque l'eau est pompée pour la sortir. Ceci est nécessaire pour le séchage.
Il y a de l'eau au fond de la cuve	Ceci est normal	<ul style="list-style-type: none"> L'air chaud et humide passe par l'évent par le verrou de porte durant le séchage et lorsque l'eau est pompée pour la sortir. Ceci est nécessaire pour le séchage.
Vapeur	Ceci est normal	<ul style="list-style-type: none"> Ouverture du réservoir de détergent. Eau entrant dans le lave-vaisselle. Moteur qui se met en marche et s'arrête de temps en temps pendant le cycle. Bruit de la pompe à vidange pendant la vidange.
Bruit	Sons de fonctionnement normal	<ul style="list-style-type: none"> Assurez-vous que la vaisselle soit bien chargée. Reportez-vous à la section <i>Chargement des paniers de votre lave-vaisselle</i>.
La vaisselle émet un bruit de casse lorsque le bras gicleur tourne	La vaisselle émet un bruit de casse lorsque le bras gicleur tourne	<ul style="list-style-type: none"> Assurez-vous que la vaisselle soit bien chargée. Reportez-vous à la section <i>Chargement des paniers de votre lave-vaisselle</i>.

Renseignements pratiques

Economisez du temps et de l'argent! Examinez les tableaux des pages suivantes, ou visitez le site www.electromenagersge.ca. Cela vous évitera peut-être d'appeler le service de réparations.



Messages d'erreur Causes possibles Ce qu'il faut faire

- Vous avez enfoncé la touche **START/RESET** (mise en marche/ remise à zéro) tandis que le lave-vaisselle était en marche. Ceci annulera le cycle. Le voyant cessera de clignoter à la fin de la vidange du lave-vaisselle (environ 90 secondes).
- Le voyant indiquant **le statut START/RESET** (mise en marche/ remise à zéro) clignote

Ceci est un rappel que votre porte de lave-vaisselle est restée ouverte pendant l'opération. Le signal se poursuivra jusqu'à ce que vous fermiez la porte.

Problème Causes possibles Ce qu'il faut faire

- La vaisselle et les couverts ne sont pas propres
- Faible température d'eau d'entrée
- Assurez-vous que l'eau qui entre dans l'appareil soit à une température d'au moins 120° F (49° C). Enlevez l'unicoupe, s'il est installé, et faites couler l'eau du robinet d'eau chaude jusqu'à ce que la température de cette eau s'arrête d'augmenter pour purger l'eau froide du tuyau d'eau chaude. Fermez le robinet. Rebranchez l'unicoupe, puis ouvrez à nouveau le robinet. Si la température de l'eau n'atteint pas 120° F (49° C), envisagez d'augmenter la température de l'eau au niveau du chauffe-eau. La température de l'eau ne doit pas dépasser 150° F (65° C).
- La pression d'eau est temporairement trop basse
- Assurez-vous que la large vaisselle ne bloque pas le distributeur de détergent ou le bras gicleur. Reportez-vous à la section *Chargement des paniers de votre lave-vaisselle*.
- Mauvaise charge sur le panier
- Eau extrêmement dure
- Faible température d'eau d'entrée
- Lave-vaisselle surchargé
- Mauvais chargement
- Détergent en poudre humide ou vieux
- Distributeur d'agent de rinçage vide
- Trop peu de détergent

Taches et pellicule sur les verres et les couverts

- Utilisez des agents de rinçage **Jet-Dry®** ou **Cascade Crystal Clear®** pour retirer les taches et éviter une nouvelle accumulation.
- Pour enlever de la verrerie les taches persistantes et une pellicule pré-existante :
 - 1 Enlevez tous les ustensiles de métal du lave-vaisselle.
 - 2 N'ajoutez pas de détergent.
 - 3 Choisissez le cycle **HEAVY WASH** (lavage lourd).
 - 4 Mettez en marche le lave-vaisselle et laissez-le marcher de 18 à 22 minutes. Le lave-vaisselle se trouve maintenant en lavage principal.
 - 5 Ouvrez la porte et versez 2 tasses (500 ml) de vinaigre blanc en bas du lave-vaisselle.
 - 6 Fermez la porte et laissez le lave-vaisselle terminer le cycle. Si ce rinçage au vinaigre ne marche pas, répétez cette opération, en utilisant 1/4 tasse (60 ml) de cristaux d'acide citrique au lieu du vinaigre.

Voile sur les verres

- Mélange d'eau douce et trop de détergent
- Ceci s'appelle une *gravure* et elle est permanente. Pour éviter ce problème, utilisez moins de détergent si vous avez de l'eau douce. Lavez les verres au cycle le plus court pour qu'ils soient propres.
- Ceci pourrait être une gravure. Réduisez la température du chauffe-eau.

Mousse dans la cuve

- Mauvais type de détergent utilisé
- Utilisez seulement un détergent de lave-vaisselle automatique pour éviter l'excès de mousse. Les détergents de lave-vaisselle automatique **Cascade®** et **Electrasol®** ont été approuvés pour tous les lave-vaisselles GE.
- Pour retirer la mousse de la cuve, ouvrez le lave-vaisselle et laissez la mousse s'évaporer. Fermez et verrouillez la porte du lave-vaisselle. Sortez l'eau en touchant la touche **START/RESET** une fois, attendez 30 secondes et touchez la touche à nouveau. Répétez au besoin.
- L'agent de rinçage a été déversé
- Essuyez tous les déversements d'agent de rinçage immédiatement.

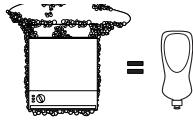

Nettoyage du panneau de la porte

Avant de nettoyer le panneau avant, assurez-vous de savoir quel type de panneau vous avez. Reportez-vous aux deux dernières lettres de votre numéro de modèle. Ce numéro se trouve sur la paroi de la cuve, du côté gauche, juste à l'intérieur de la porte. Si votre numéro de modèle se termine par BB, CC, WW, SA, BG ou GS, alors vous avez un panneau de porte peint. Si votre numéro de modèle se termine par SS, alors vous avez un panneau de porte d'acier inoxydable. Si votre numéro de modèle se termine par CS, alors vous avez un panneau de porte CleanSteel.

Suivez les instructions plus bas pour nettoyer le panneau de porte de votre modèle précis.

Panneau de porte peint (numéros de modèle se terminant par BB-noir, WW-blanc, CC-bisque, SA-argent métallique, BG-graphite métallique ou GS-argent)

Utilisez un chiffon propre, doux, un peu humide, puis essuyez bien. Vous pouvez utiliser aussi un bon poli ou une bonne cire d'appareil électro-ménager.

Panneau de porte d'acier inoxydable (numéros de modèle se terminant par SS)
Les panneaux d'acier inoxydable se nettoient avec *Stainless Steel Magic* ou un produit semblable et à l'aide d'un chiffon propre et doux. N'utilisez pas de cire, poli, agent de blanchiment ou produits contenant du chlore sur les portes d'acier inoxydable.

Vous pouvez commander du *Stainless Steel Magic n° WX10X15* auprès du service de pièces GE en appelant le 1.800.626.2002. Au Canada, veuillez appeler 1.800.661.1616.

Panneau de porte CleanSteel (numéros de modèle se terminant par CS)
Utilisez un chiffon propre, doux, un peu humide, puis essuyez bien. N'utilisez pas de cire d'appareil électroménager, de poli ou tout autre agent chimique sur les portes en acier inoxydable CleanSteel.

N'utilisez pas de linges de vaisselle ou de serviette humide sales pour nettoyer le lave-vaisselle pour éviter de laisser des résidus. N'utilisez pas de tampons à récurer ni de nettoyant en poudre pouvant érafler le fini.

Nettoyage du panneau de commande

Pour nettoyer le panneau de contrôle, utilisez un linge légèrement humide, puis séchez complètement.

Protection contre le gel

Si vous laissez votre lave-vaisselle dans un endroit sans chauffage pendant l'hiver, demandez à un technicien de service d'effectuer les opérations suivantes :

1 Débranchez le lave-vaisselle de sa prise.

2 Enlevez l'Unicouple du robinet. Débranchez le tuyau de la soupape d'eau.

3 Videz l'eau de la conduite d'alimentation d'eau et de la soupape d'eau (utilisez une casserole pour recueillir l'eau).

4 Rebranchez la conduite d'alimentation d'eau à la soupape d'eau.

Chargement des couverts...

Suivez les directives suivantes pour mettre 10 couverts. Les caractéristiques et l'apparence des paniers et des paniers à argenterie peuvent varier selon votre modèle.

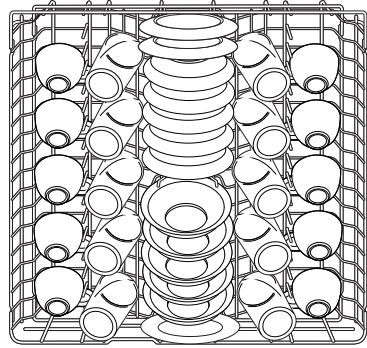

Panier supérieur—10 couverts

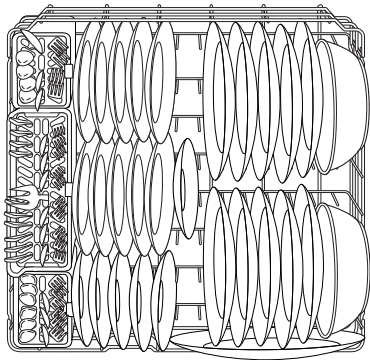

Panier inférieur—10 couverts

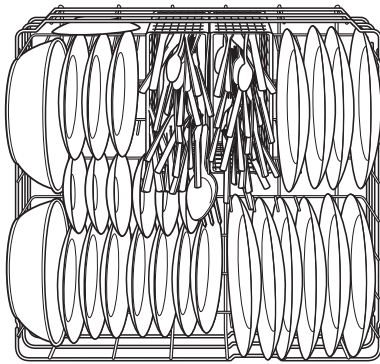

Panier inférieur—10 couverts

Suivez les directives suivantes pour mettre 12 couverts. Les caractéristiques et l'apparence des paniers et des paniers à argenterie peuvent varier selon votre modèle.

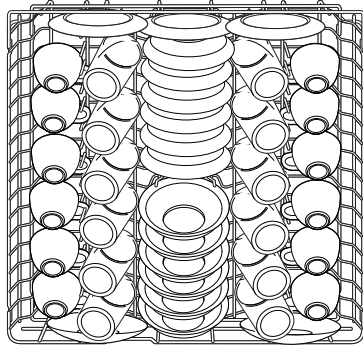

Panier supérieur—12 couverts

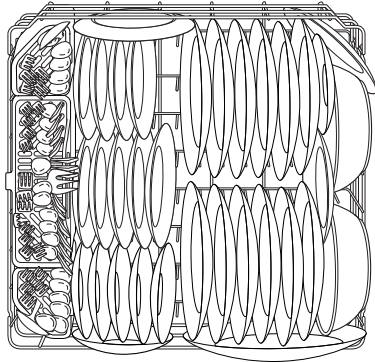

Panier inférieur—12 couverts

Chargement des paniers de votre lave-vaisselle.

Pour obtenir de bons résultats, suivez ces directives de chargement. Les caractéristiques et l'apparence des paniers et des paniers à argenterie peuvent varier selon votre modèle.

Panier supérieur

Bien que le panier supérieur soit destinée en premier lieu aux verres, aux tasses et aux soucoupes, vous pouvez y mettre des casseroles pour bien les laver. Les tasses et les verres tiennent le mieux le long des côtés. C'est aussi un bon endroit pour les matières plastiques.

L'étagère utilisée (certains modèles) peut être placée en position haute ou basse pour faciliter le rangement. Un panier de verres à vin (certains modèles) tient les verres à vin pour un bon lavage. Comme les verres à vin ont des formes diverses, après les avoir mis, appuyez-les doucement dans le panier pour qu'ils ne touchent pas le haut de votre lave-vaisselle.

Le panier supérieur est conçu pour toutes sortes d'ustensiles de cuisine de formes diverses. Vous devez placer les soucoupes, les bols à mélanger et tous les autres articles à l'envers. Les tiges piantes (sur certains modèles) permettent de ranger les articles difficiles à caser ou extra-grands.

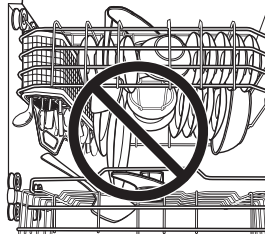
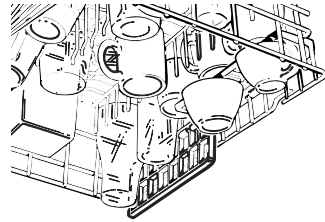

Verriez qu'aucun article ne bloque la rotation du bras de lavage.

Mettez les articles en matière plastique lavables en lave-vaisselle sur deux tiges repliables si possible. Assurez-vous que tous les articles en matière plastique soient bien calés et qu'ils ne risquent pas de tomber sur le chauffage.

Assurez-vous qu'aucun article ne sorte en bas de la cuvette et ne bloque la rotation du bras d'arrosage du milieu. Cela peut occasionner un mauvais lavage des articles placés dans le panier supérieur.

Instructions de sécurité

Instructions de fonctionnement

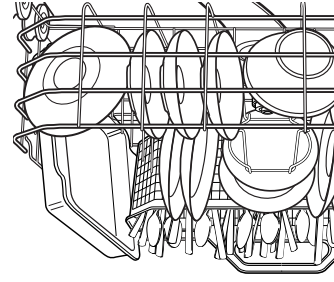

Panier inférieur

Le panier inférieur est conçu pour les assiettes, les soucoupes et les casseroles. Vous devez mettre les articles de grande taille, comme les grils-à-friture et les platereaux à pâtisserie, le long du côté gauche. Les assiettes à servir, les casseroles et les bols vont le long des côtés, dans les coins ou à l'arrière. Le côté solide de la vaisselle doit être tournée vers le centre du panier. Si nécessaire, vous pouvez mettre les verres et les tasses de grande taille dans le panier inférieur pour faciliter le chargement.

Aussi, faites attention de ne pas laisser une partie d'article comme un manche de casserole ou une poignée de plat, sortir par le bas du panier inférieur. Cela peut bloquer le bras de lavage et occasionner un mauvais lavage.

Conseils de dépannage

Panier en une pièce (sur certains modèles)

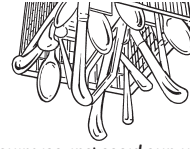

Panier en une pièce (sur certains modèles)

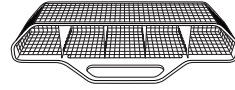

Panier en trois pièces (sur certains modèles)

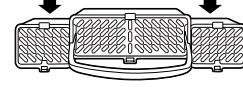
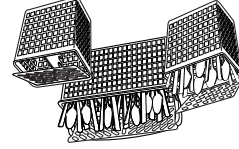

Pour enlever les paniers des extrémités, saisissez le panier aux coins opposés et faites glisser pour séparer.

Soutien au consommateur

Panier à argenterie

Pour charger l'argenterie, poussez simplement la poignée ajustable d'un côté ou de l'autre (sur certains modèles). Mettez l'argenterie dans le panier amovible avec les poignées de fourchette et de couteau vers le haut pour protéger vos mains. Placez les cuillers dans le panier avec les poignées vers le bas. Mélangez les couteaux, les fourchettes et les cuillers de manière à ce qu'ils ne soient pas collés les uns aux autres. Répartissez également. Mettez les petits articles en matière plastique, comme les cuillers à mesurer et les bouchons de petits contenants, en bas du panier à argenterie avec l'argenterie sur eux. Le panier à argenterie en une pièce (sur certains modèles) peut être placé à l'avant, du côté droit ou à l'arrière du panier inférieur.

De nombreuses options existent pour le panier à argenterie en trois pièces (sur certains modèles) dans votre lave-vaisselle. Le panier entier est conçu pour aller du côté droit du panier inférieur. En outre, chaque extrémité du panier est amovible pour faciliter le chargement de l'argenterie et remplir les besoins de capacité du panier inférieur.

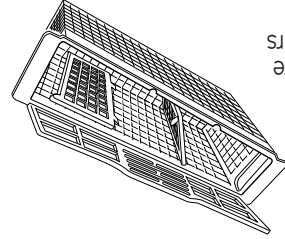

Vous pouvez fermer les couvercles des paniers du centre et de chaque côté (sur certains modèles) pour y mettre des petits articles. Vous pouvez placer les articles longs sur le plateau du panier supérieur. Le panier accessoire (sur certains modèles) peut contenir des petits articles comme des têtes, des couvercles en matière plastique, des porteurs d'épis de maïs, etc.

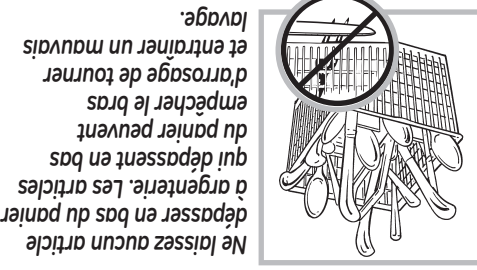

Ne laissez aucun article dépasser en bas du panier à argenterie. Les articles qui dépassent en bas du panier peuvent empêcher le bras d'arrosage de tourner et entraîner un mauvais lavage.

Utilisation correcte du détergent

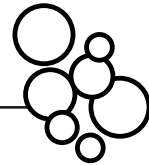

N'utilisez qu'un détergent spécifiquement fait pour lave-vaisselle. Les détergents pour lave-vaisselle automatique **Cascade®** et **Electrasol®** sont approuvés pour tous les lave-vaisselle GE. Conservez votre détergent frais et sec. Attendez d'être prêt à laver votre vaisselle pour mettre du détergent en poudre dans le distributeur de votre lave-vaisselle.

Le montant de détergent à utiliser dépend du degré de *dureté* de votre eau. Si votre eau est calcaire, vous avez besoin de plus de détergent. Si votre eau est moins dure, vous avez besoin de moins de détergent.

Protégez votre vaisselle et votre lave-vaisselle en appelant votre service d'eau et en lui demandant le degré de *dureté* de votre eau. Douze grains ou davantage signifient une eau extrêmement dure. Un adoucisseur d'eau est recommandé. Sans lui, la soupape d'eau peut accumuler du calcaire qui peut coller quand le robinet est ouvert et occasionner une inondation. Trop de détergent avec de l'eau douce peut occasionner un *nuage* permanent sur la verrerie. Utilisez les renseignements du tableau ci-dessous comme guide pour trouver le montant de détergent pour lave-vaisselle automatique à mettre dans le distributeur.

Nombre de grains pour remplir	Tasses de détergent
Moins de 4	Remplissez la tasse jusqu'à la première ligne
4 à 8	Remplissez la tasse jusqu'à la deuxième ligne
8 à 12	Remplissez la tasse de lavage principal
Plus de 12	Remplissez la tasse de lavage principal et la tasse de pré-lavage

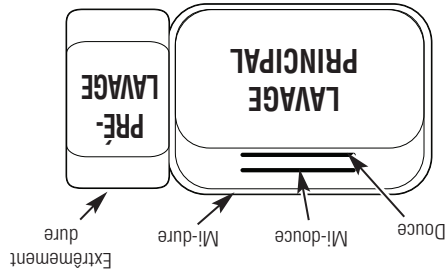

Pour les charges très sales, utilisez le cycle Pots and Pans (pots et casseroles) ou le Heavy Wash (lavage lourd) et ajoutez un peu plus de détergent.

N'UTILISEZ JAMAIS DE DÉTERGENT DE VAISSELLE POUR LAVAGE À LA MAIN

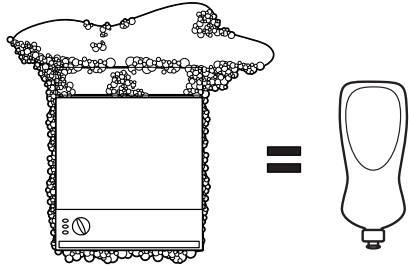

NOTE : L'utilisation d'un détergent qui n'est pas spécifiquement conçu pour un lave-vaisselle peut remplir le lave-vaisselle de mousse. Pendant la fonctionnements du lave-vaisselle, en couvrant le plancher de la cuisine et en le mouillant.

Comme de nombreux emballages de détergent se ressemblent, rangez le détergent pour lave-vaisselle séparément des autres produits de nettoyage. Monter à tous ceux qui peuvent utiliser le lave-vaisselle le bon détergent et l'endroit où il est rangé. Bien qu'il puisse ne pas se produire de dommage permanent à votre lave-vaisselle, votre vaisselle peut rester sale si vous utilisez un détergent qui n'est pas conçu pour un lave-vaisselle.

Oublie d'ajouter une assiette?



- 1 Appuyez sur le verrou de la porte pour ouvrir la porte.
 - 2 N'ouvrez la porte qu'à la fin de l'arrosage d'eau. De la vapeur peut sortir du lave-vaisselle.
 - 3 Ajoutez les assiettes oubliées.
 - 4 Fermez la porte.
- Vous pouvez ajouter une assiette n'importe quand avant le lavage principal.

Vérifiez la température de l'eau



L'alimentation d'eau doit être à une température de 120° F à 150° F (49° C à 65° C) pour bien laver et empêcher tout dommage à la vaisselle. Vérifiez la température de l'eau avec un thermomètre à pâtisserie ou à viande. Ouvrez le robinet d'eau chaude situé le plus près de votre lave-vaisselle, placez le thermomètre dans un verre et laissez l'eau couler dans le verre jusqu'à ce que la température s'arrête de monter.



Utilisez un agent de rinçage Jet-Dry® ou Cascade Crystal Clear®

L'agent de rinçage Jet-Dry® ou Cascade Crystal Clear® améliore le séchage, enlève les taches et empêche la constitution d'une nouvelle pellicule sur vos assiettes, vos verres, votre argenterie, vos casseroles et vos matières plastiques.

Remplissage du distributeur

Le distributeur d'agent de rinçage contient 100 ml (3,5 onces) d'agent de rinçage. Normalement, cette quantité doit durer environ un mois. Essayez de conserver le distributeur plein, mais sans le faire déborder.

1 Assurez-vous que la porte de votre lave-vaisselle soit bien ouverte.

2 Tournez le bouchon du distributeur vers la gauche et soulevez-le.

3 Ajoutez l'agent de rinçage jusqu'à ce que la fenêtre indicatrice semble pleine.

4 Nettoyez tout agent de rinçage renversé à l'aide d'un linge humide.

5 Remettez en place le bouchon du distributeur.

Réglage de l'agent de rinçage

Vous pouvez régler le montant d'agent de rinçage libéré dans le lavage final. Le réglage d'usine est au milieu. Si vous avez des marques de calcium (eau riche en sels) sur les assiettes, essayez un réglage plus élevé. S'il y a de la mousse, essayez un réglage plus bas.

Ajuster le réglage

Enlevez le bouchon du distributeur et tournez ensuite le réglage dans le sens contraire des aiguilles d'une montre pour augmenter le montant d'agent de rinçage ou dans le sens des aiguilles d'une montre pour réduire la quantité d'agent de rinçage distribué.

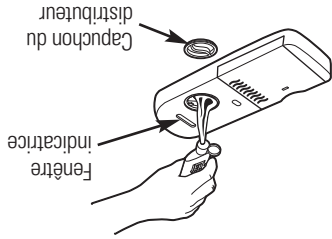
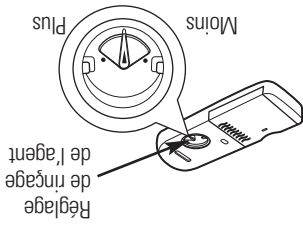

Préparation de la vaisselle avant son chargement

- Vous n'avez pas besoin de pré-rincer les déchets alimentaires normaux.
- Grattez les déchets solides, en particulier les os, les cure-dents, les peaux et les graines.
- Enlevez toutes les quantités importantes de déchets alimentaires.
- Enlevez les légumes à feuille, les parures de viande et les montants excessifs de graisse ou d'huile.
- Enlevez les déchets d'aliments acides qui peuvent décolorer l'acier inoxydable.

Avant de faire fonctionner pour la première fois votre lave-vaisselle

Fixez l'adaptateur de robinet. Vous devez fixer à le robinet de l'évier l'adaptateur spécial de robinet fourni avec votre lave-vaisselle avant de pouvoir utiliser votre appareil.

L'adaptateur de robinet est conçu pour aller sur les bacs normaux à fileté intérieur ou extérieur. Vous trouverez dans votre lave-vaisselle l'adaptateur et deux rondelles dans le paquet d'adaptateur de robinet. Pour fixer l'adaptateur de robinet, enlevez d'abord le vieux aérateur ou l'anneau de garniture du bec de votre robinet.

Si votre robinet a un fileté extérieur, insérez la plus mince des deux rondelles dans l'adaptateur de robinet et fixez-le au bec du robinet.

Si votre robinet a un fileté intérieur, insérez les deux rondelles dans l'adaptateur de robinet et fixez-les avec des pinces.

Si le fileté de l'adaptateur de robinet ne correspond pas au bec de votre robinet, adressez-vous à votre quincaillerie ou à votre fournisseur de plomberie local pour y trouver de la quincaillerie supplémentaire pour adapter votre bec de robinet à l'adaptateur spécial de robinet.

NOTE : Un tuyau à pulvérisateur d'évier peut exploser s'il est installé sur le même évier que votre lave-vaisselle. Nous vous suggérons de débrancher le pulvérisateur d'évier si votre évier en est doté et de reboucher le trou.



Branchement de l'unicouple

1 Faites couler l'eau du robinet d'eau chaude pour purger l'eau froide du tuyau d'eau chaude. L'eau chaude doit se trouver à une température de 120° F à 150° F (49° C à 65° C) pour obtenir les meilleurs résultats de lavage.

2 Tirez complètement l'unicouple et son tuyau du compartiment de rangement situé à l'arrière de votre lave-vaisselle.

3 Fixez le connecteur Unicouple à l'adaptateur de robinet en poussant le manchon situé en haut du connecteur. Quand l'unicouple est tout en haut de l'adaptateur, relâchez le manchon. Il se fixe alors en position pour verrouiller l'unicouple en place.

4 Faites couler l'eau chaude complètement avant de mettre en marche votre lave-vaisselle.

5 Branchez le cordon d'alimentation de votre lave-vaisselle dans la prise murale.

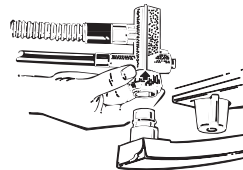

Débranchement du lave-vaisselle

1 Débranchez le lave-vaisselle de sa prise.

2 Repoussez le cordon dans son compartiment de rangement.

3 Coupez l'eau chaude.

4 Relâchez la pression d'eau en appuyant sur le bouton de relâchement de pression.

5 Relâchez l'unicouple du robinet en appuyant sur le manchon situé en haut du connecteur Unicouple.

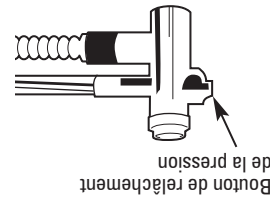

6 Vidangez l'eau en excès des tuyaux de l'unicouple (voir ci-dessous). Repoussez les tuyaux dans leur compartiment de rangement.

▲ MISE EN GARDE :

Pour vous protéger et protéger la chambre d'éclaboussement sèvre, relâchez la pression de l'eau avant de débrancher l'unicouple.

Vidange de l'eau en excès des tuyaux de l'unicouple

Si l'évier est à 34 po (86,4 cm) du plancher, ou plus haut, vous ne pouvez pas vidanger directement dans l'évier l'eau en excès dans les tuyaux de l'unicouple. Vous devez vidanger l'eau en excès des tuyaux dans un bol ou dans un récipient adéquat, situé plus bas et en dehors de l'évier.

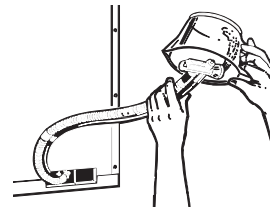

Le panneau de contrôle du lave-vaisselle.

3 Options

Le voyant au-dessus de la touche choisie s'allume pour indiquer l'option choisie.

HOT START (mise en marche à chaud)
 Cette option convient à la vaisselle très sale, ou aux déchets séchés, cuits. Vous devez choisir cette option **AVANT** de commencer le cycle. Cette option améliore le rendement de lavage et de séchage. Cette option ajoute 20 minutes au temps du cycle.
 (sur certains modèles)
NOTE : Vous ne pouvez pas choisir cette option avec le cycle **RINSE ONLY** (rinçage seulement).

HEATED DRY (séchage à chaud)
 Arrête l'option de séchage à chaud. La vaisselle sèche naturellement et vous économisez de l'énergie. Pour accélérer le séchage à l'air, vous pouvez ouvrir la porte après que le voyant **CLEAN** (propre) s'allume.
 Voyant éteint

HEATED DRY (séchage à chaud)
 Allume le chauffage pour sécher rapidement. Cela allonge le temps de fonctionnement de 38 minutes.
NOTE : Vous ne pouvez pas choisir cette option avec le cycle **RINSE ONLY** (rinçage seulement).
 Voyant allumé

LOCK (verrouillage)
 Vous pouvez verrouiller les contrôles pour éviter toute sélection. Ou bien vous pouvez verrouiller les contrôles après avoir commencé un cycle.
 (sur certains modèles)
 Les enfants ne peuvent pas accidentellement faire fonctionner le lave-vaisselle en appuyant sur des touches quand vous avez choisi cette option.

Pour verrouiller le contrôle du lave-vaisselle, appuyez et tenez appuyée pendant 3 secondes la touche **HEATED DRY** (séchage à chaud). Le voyant **LOCK** (verrouillage) s'allume. **Pour déverrouiller le contrôle du lave-vaisselle**, appuyez et tenez appuyée pendant 3 secondes la touche **HEATED DRY**. Le voyant **LOCK** (verrouillage) s'éteint.

HOT WASH (lavage à chaud)
 Avec cette option, le cycle dure plus longtemps avec l'élément de chauffage en fonctionnellement pour améliorer le rendement de lavage et de séchage.
NOTE : Vous ne pouvez pas choisir cette option avec le cycle **RINSE ONLY** (rinçage seulement).

DELAY HOURS (heures de délai)
 Vous pouvez retarder le début du cycle de lavage de 2, 4 ou 8 heures (les options de temps de délai peuvent varier selon le modèle). Appuyez sur la touche **DELAY HOURS** (heures de délai) pour choisir le nombre d'heures par lequel vous désirez retarder le début du cycle; appuyez ensuite une fois sur **START/RESET** (mise en marche/remise à zéro). Le lave-vaisselle se met à compter à rebours et se met en marche automatiquement à l'heure choisie. **Pour annuler le choix de début de délai, vous devez appuyez une deuxième fois sur la touche START/RESET** (mise en marche/remise à zéro).

RESET
 Pour changer un cycle après le début du lavage, appuyez sur la touche **START/RESET** (mise en marche/remise à zéro) pour annuler le cycle. Le voyant **START/RESET** se met à clignoter pendant que l'eau est pompée à l'extérieur de l'appareil, le cas échéant. Cela prend environ 90 secondes. Quand le voyant s'arrête de clignoter, vous pouvez reprogrammer le lave-vaisselle et le remettre en marche.

Start (mise en marche)

Fermez et verrouillez la porte du lave-vaisselle et choisissez le cycle et les améliorations que vous désirez apporter. Appuyez sur la touche **START/RESET** (mise en marche/remise à zéro) une fois pour commencer le cycle. L'eau commence à remplir le lave-vaisselle, et environ 60 secondes plus tard, le cycle de lavage commence. Pour annuler le cycle et faire sortir toute l'eau, vous devez appuyer une deuxième fois sur la touche **START/RESET**. Cela prend environ 90 secondes.

NOTE : Si la porte du lave-vaisselle est bien fermée, les voyants du panneau de contrôle indiquent les derniers réglages choisis.

Si vous ne désirez changer aucun réglage, appuyez simplement une fois sur la touche **START/RESET** pour commencer le cycle.

Quand la porte est fermée, les voyants s'éteignent si vous n'appuyez pas dans les deux minutes sur la touche **START/RESET**. Pour mettre en marche l'écran, ouvrez et fermez la porte ou appuyez sur une touche. Après une panne d'électricité, ou après avoir branché pour la première fois votre lave-vaisselle dans la prise murale, **NORMAL** (lavage normal) et **HEATED DRY** (séchage à chaud) sont automatiquement programmés.

Le panneau de contrôle du lave-vaisselle.

Vous pouvez trouver votre numéro de modèle sur la paroi de la cuve, juste à l'intérieur de la porte. Dans ce manuel, les caractéristiques et l'apparence peuvent varier selon le modèle.

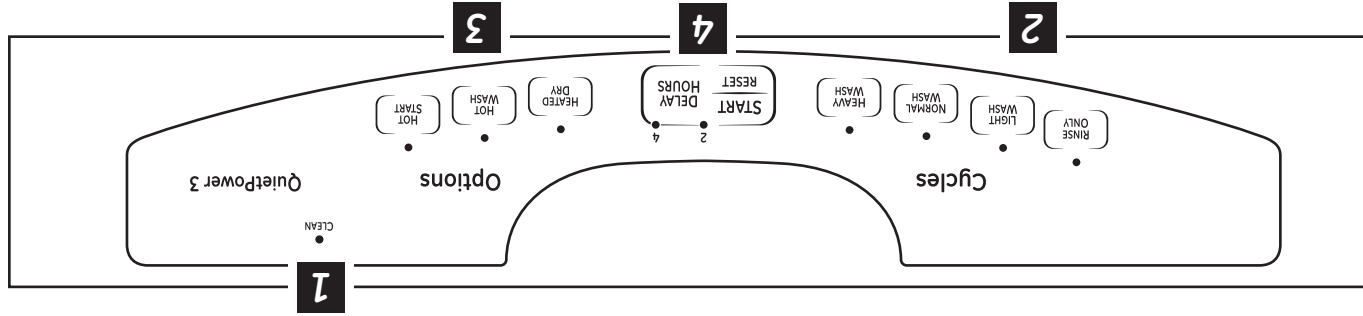

Réglage des contrôles

1 Voyants lumineux d'état

Les voyants lumineux vous indiquent ce qui se passe pendant le fonctionnement du lave-vaisselle automatique. Ils peuvent clignoter si le lave-vaisselle fonctionne mal. Les voyants indiquent **ON (marche)** pour donner la séquence de fonctionnement du lave-vaisselle.

CLEAN Apparaît quand un cycle de lavage est terminé. Le voyant reste **allumé** pour vous rappeler que la vaisselle est propre jusqu'à ce que la porte soit ouverte ou un autre cycle soit choisi.

2 Cycles

Le voyant au-dessus de la touche choisie demeure **allumé** pour indiquer le cycle choisi.

HEAVY WASH 8,5 gal., 89 min. Ce cycle convient à la vaisselle et aux casseroles très sales, avec des déchets cuits ou séchés. La vaisselle quotidienne peut être lavée par ce cycle.	(lavage lourd)
NORMAL WASH 5,9 gal., 56 min. Ce cycle convient à la vaisselle et à la verrerie moyennement/très sales.	(lavage normal)
LIGHT WASH 6,1 gal., 36 min. Ce cycle convient à la vaisselle et à la verrerie quotidiennes.	(lavage léger)
CHINA CRYSTAL 6,1 gal., 39 min. Ce cycle convient à la porcelaine et au cristal peu sales.	(porcelaine cristal)
RINSE ONLY 1,2 gal., 6 min. Ce cycle convient pour rincer des chargements partiels qui seront lavés plus tard. N'utilisez pas de détergent pour ce cycle.	(rinçage seulement)

⚠ AVERTISSEMENT ! RISQUE D'ENFANT PRIS AU PIÈGE
BONNE DISPOSITION DE VOTRE LAVE-VAISSELLE

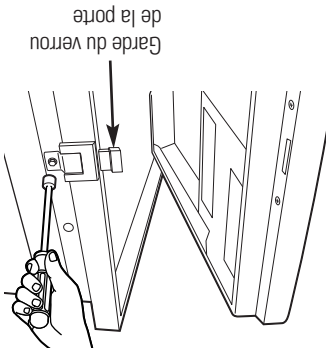

- Les lave-vaisselle jetés ou abandonnés sont dangereux... même si vous ne les laissez jetés que quelques jours. Si vous voulez jeter votre vieux lave-vaisselle, suivez les instructions pour empêcher les accidents.
- Avant de jeter votre vieux lave-vaisselle:
 - Enlevez la porte du compartiment de lavage ou enlevez le garde du verrou de la porte (comme le montre l'illustration).

⚠ AVERTISSEMENT !
Lors du fonctionnement, suivez les précautions de base dont celles-ci :

- N'utilisez cet appareil que pour l'objectif pour lequel il a été conçu tel que décrit dans le Manuel du propriétaire.
- N'utilisez que les détergents et agents de rinçage liquides, en poudre ou en tablette, recommandés pour les lave-vaisselle et gardez-les hors de la portée des enfants. Les détergents pour lave-vaisselle *Cascade*, *Cascade Complete* et *Electrasol* et les agents de rinçage *Jet-Dry* et *Cascade Crystal Clear* sont approuvés avec les lave-vaisselle GE.
- Placez les articles coupants de manière à ce qu'ils n'abîment pas le sceau de la porte.
- Placez les couteaux avec le manche vers le haut pour réduire les risques de coupures.
- Ne lavez pas les articles de plastique à moins qu'ils n'aillent au lave-vaisselle ou l'équivalent. Si les articles de plastique ne sont pas marqués en ce sens, voyez les recommandations du fabricant.
- Ne touchez pas à l'élément chauffant pendant ou immédiatement après l'utilisation.
- N'entrez pas et n'utilisez pas de produits combustibles, de l'essence ou des vapeurs ou liquides inflammables près de cet appareil ou de tout autre appareil.
- Ne laissez pas les enfants jouer autour du lave-vaisselle lorsque vous ouvrez et fermez la porte pour éviter que leurs petits doigts ne se coincent dans la porte.
- Ne jetez pas un lave-vaisselle sans d'abord enlever la porte du compartiment de lavage.
- N'entrez pas et n'utilisez pas de produits combustibles, de l'essence ou des vapeurs ou liquides inflammables près de cet appareil ou de tout autre appareil.
- Ne laissez pas les enfants s'amuser avec ou dans cet appareil ou de tout appareil mis au rebut.
- Ne faites pas fonctionner le lave-vaisselle si les panneaux de l'habitacle ne sont pas installés.
- N'altérez pas les commandes.
- Ne maltraitez pas, ne vous assoyez pas et ne montez pas sur la porte ou sur le plateau de vaisselle.
- Ne laissez pas les enfants jouer autour du lave-vaisselle lorsque vous ouvrez et fermez la porte pour éviter que leurs petits doigts ne se coincent dans la porte.
- Ne jetez pas un lave-vaisselle sans d'abord enlever la porte du compartiment de lavage.

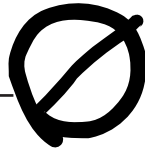

LISEZ ET RESPECTEZ CES CONSIGNES DE SÉCURITÉ. CONSERVEZ CES INSTRUCTIONS

▲ MISE EN GARDE :
 Pour votre sécurité personnelle :

N'UTILISEZ JAMAIS UNE RALLONGE OU UNE FICHE D'ADAPTATION AVEC CET APPAREIL ELECTROMENAGER.
 NE COUPEZ OU N'ENLEVEZ JAMAIS LA TROISIÈME BROCHE DE MISE À LA TERRE DU CORDON D'ALIMENTATION.

INSTRUCTIONS DE MISE À LA TERRE—Cet appareil électroménager doit être mis à la terre. En cas de panne ou de mauvais fonctionnement, la mise à la terre réduit le risque d'électrocution en fournissant un chemin de moindre résistance au courant électrique. Ce lave-vaisselle est équipé d'un cordon muni d'un conducteur de mise à la terre et d'une fiche avec mise à la terre. Vous devez brancher la fiche dans une bonne prise, installée et mise à la terre conformément au Code national de l'électricité, ANSI/NPFA NO. 70.

▲ AVERTISSEMENT !
 Un mauvais branchement du conducteur de mise à la terre du matériel peut entraîner un risque d'électrocution. Vérifiez auprès d'un électricien qualifié ou d'un technicien de service si vous ne savez pas si votre lave-vaisselle est bien mis à la terre. Ne modifiez jamais la fiche fournie avec votre appareil; si elle n'entre pas bien dans la prise, faites installer une bonne prise par un électricien qualifié.



EXIGENCES ÉLECTRIQUES

- Cet appareil électroménager doit être alimenté par du courant de 120V, 60 Hz, et branché à un circuit de dérivation bien mis à la terre, protégé par un fusible à retardement ou un disjoncteur de 15 ou 20 ampères.
- Si l'alimentation électrique fournie ne remplit pas les caractéristiques ci-dessus, nous vous recommandons de faire installer par un électricien qualifié une bonne prise.
- Le circuit de votre lave-vaisselle ne doit être utilisé par aucun autre appareil électroménager quand le lave-vaisselle fonctionne, car le lave-vaisselle nécessite toute la capacité du circuit.
- Si la prise murale dans laquelle vous branchez le cordon d'alimentation de votre lave-vaisselle est contrôlé par un interrupteur, mettez cet interrupteur en position ON (marche).
- Assurez-vous d'une bonne mise à la terre avant toute utilisation.

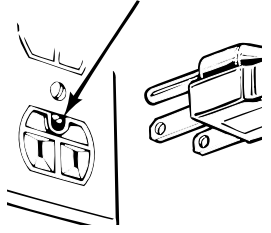



⚠️ AVERTISSEMENT ! SÉCURITÉ DU CHAUFFE-EAU

Dans certaines conditions, de l'hydrogène peut être présent dans un chauffe-eau qui n'a pas été utilisé pendant deux semaines ou davantage. L'HYDROGÈNE EST UN GAZ EXPLOSIF.

Si l'eau chaude n'a pas été utilisée pendant deux semaines ou plus, réduisez les risques de dommages ou de blessure en ouvrant tous les robinets d'eau chaude pendant plusieurs minutes. Faites cela avant d'utiliser tout appareil électrique raccordé à la canalisation d'eau chaude. Cette précaution permettra à toute accumulation d'hydrogène de se dissiper. Étant donné que ce gaz est inflammable, ne fumez pas et n'utilisez pas de flamme ou d'appareil pendant ce processus.

⚠️ AVERTISSEMENT ! Pour votre sécurité, les instructions de ce manuel doivent être suivies pour réduire le risque d'incendie ou d'explosion, d'électrocution et pour éviter les dommages à la propriété, les blessures ou la mort.



CONFORMITÉ DE L'INSTALLATION ET ENTRETIEN

Ce lave-vaisselle doit être correctement installé et placé en conformité avec les instructions d'installation avant d'être utilisé. Si vous n'avez pas reçu les instructions d'installation avec ce lave-vaisselle, vous pouvez vous en procurer en allant sur notre site web à www.electromenagerse.ca.

- Raccordez l'appareil à un système électrique permanent et mis à la terre ou installez un fil de mise à la terre des appareils avec les fils d'alimentation et raccordez-le à la borne ou au fil de mise à la terre de l'appareil.
- Un mauvais raccordement au fil de mise à la terre peut causer un risque de choc électrique. Consultez un électricien compétent ou un agent du service si vous ne savez pas si l'appareil est correctement mis à la terre.
- Disposez des appareils électriques hors service et des matériaux d'emballage ou d'expédition correctement.

REMARQUE : l'arrêt du lave-vaisselle ne débranchera pas l'appareil de l'alimentation électrique. Nous recommandons qu'un technicien compétent répare votre appareil.

- Ne tentez pas de réparer ou de remplacer une pièce de ce lave-vaisselle à moins que cela soit spécifiquement recommandé dans ce manuel. Tout autre entretien ou réparation devrait être confié à un technicien compétent.
- Pour minimiser la possibilité d'électrocution, débranchez l'appareil du circuit d'alimentation avant tout entretien.

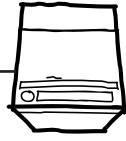

⚠️ MISE EN GARDE : pour éviter les blessures mineures ou les dommages matériels

- L'utilisation d'un détergent qui n'est pas conçu spécifiquement pour le lave-vaisselle remplira celui-ci de mousse. Si le lave-vaisselle est raccordé à un interrupteur mural, assurez-vous que celui-ci est activé avant d'utiliser cet appareil.
- Articles autres que la vaisselle : ne lavez pas des articles comme les filtres de purificateur d'air, filtres de chaudières ou pinces dans le lave-vaisselle. Le lave-vaisselle pourrait être endommagé et une décoloration ou des taches pourraient en résulter.
- L'utilisation d'un détergent qui n'est pas conçu spécifiquement pour le lave-vaisselle remplira celui-ci de mousse. Si le lave-vaisselle est raccordé à un interrupteur mural, assurez-vous que celui-ci est activé avant d'utiliser cet appareil.
- Articles autres que la vaisselle : ne lavez pas des articles comme les filtres de purificateur d'air, filtres de chaudières ou pinces dans le lave-vaisselle. Le lave-vaisselle pourrait être endommagé et une décoloration ou des taches pourraient en résulter.
- Une surveillance attentive est nécessaire si cet appareil est utilisé par ou près des enfants. Chargez les articles légers en plastique de manière à ce qu'ils ne se déplacent pas et ne tombent pas au fond; ils pourraient être en contact avec l'élément de chauffage et être endommagés.

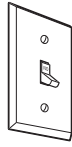
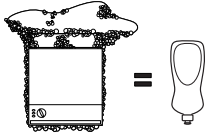



Lave-vaisselle

<i>Instructions de sécurité</i> 2-4
<i>Instructions de fonctionnement</i>
Chargement des couverts 11
Chargement des paniers 10
L'unicouple 7
Panneau de contrôle
et réglages 5, 6
Soins et nettoyage 12
Utilisation du lave-vaisselle 8, 9
<i>Conseils de dépannage</i> . . 13, 14
<i>Soutien au consommateur</i>
Garantie 15
Soutien au consommateur 16

Inscrivez le modèle et le numéro de série ici :

Modèle # _____

Série # _____

Vous les trouverez sur la paroi de la cuve juste à l'intérieur de la porte.

Séries GLC4100

Manuel du propriétaire