

Dishwasher

Lave-vaisselle

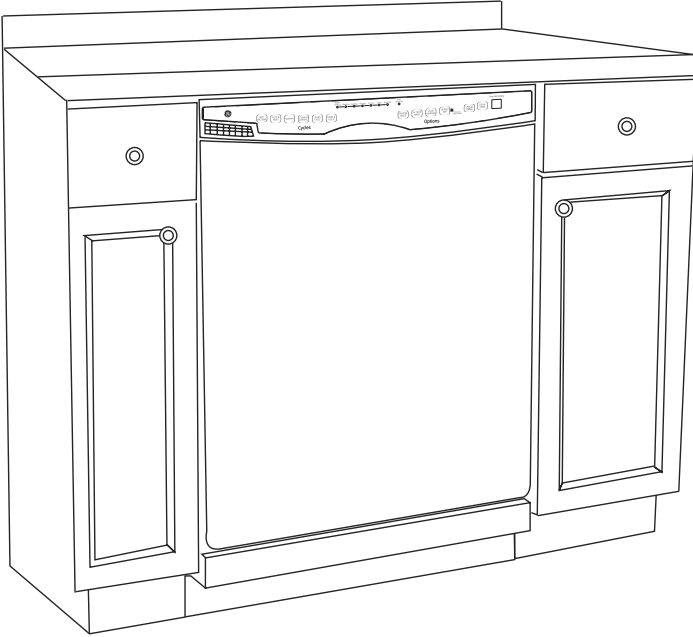

INSTALLATION INSTRUCTIONS INSTRUCTIONS D'INSTALLATION

GLD8000 • GLD9000 Series

350A4502P655

TABLE OF CONTENTS

	PAGE
Before Using Your Dishwasher	2-3
BUILT-IN DISHWASHER INSTALLATION INSTRUCTIONS	4-10
WHAT DO I NEED TO HAVE TO INSTALL THE DISHWASHER?	4-10
Tools, parts & materials	4-5
Requirements	6-10
Cabinet Dimensions	9
WHAT DO I NEED TO DO BEFORE I INSTALL THE DISHWASHER?	10-20
Prepare cabinet	10-14
Prepare dishwasher	14-20
HOW DO I INSTALL THE DISHWASHER?	20-25
Connect dishwasher	20-23
Secure dishwasher	24
Check operation	25
FRANÇAIS	27

BEFORE USING THE DISHWASHER

IMPORTANT: READ AND SAVE THESE INSTRUCTIONS

Doing so will:

- make installation easier.
- help you in the future if you have questions.
- help if you have an electrical inspection.

If you have any questions, call **1.800.561.3344**, or visit **www.geappliances.ca**.



This is the safety alert symbol.

This symbol alerts you to potential hazards that may seriously injure you and others.

All safety messages follow the safety alert symbol and either the word "DANGER" or "WARNING".

DANGER

YOU CAN BE SERIOUSLY INJURED IF YOU DO NOT FOLLOW INSTRUCTIONS IMMEDIATELY.

WARNING

YOU CAN BE SERIOUSLY INJURED IF YOU DO NOT FOLLOW INSTRUCTIONS.

All safety messages will tell you what the potential hazard is, how to reduce the chance of injury and what can happen if the instructions are not followed.

YOU NEED TO

- Carefully open dishwasher door while someone grasps the rear of the dishwasher. Remove shipping materials and lower rack. Close dishwasher door. Latch the dishwasher door shut.
- Install this dishwasher as specified in these instructions.
- Have everything you need (tools, materials, parts) to properly install the dishwasher.

IMPORTANT

- Observe all governing codes and ordinances.
- **Note to installer** – Be sure to leave these instructions for the consumer's and inspector's use.
- **Note to consumer** – Keep these instructions with your owner's manual for future reference.
- **Skill level** – Installation of this dishwasher requires basic mechanical, electrical, and plumbing skills.

Proper installation is the responsibility of the installer. Product failure due to improper installation is not covered under warranty.

See warranty information.

- Completion time – 1 to 3 hours. New installations require more time than replacement installations.

TOOLS AND MATERIALS NEEDED

ALL INSTALLATIONS



- A. Pliers
- B. Phillips screwdriver
- C. $\frac{5}{8}$ " open end wrench
- D. Measuring tape or ruler
- E. 10" adjustable wrench that opens to $1\frac{1}{8}$ " (2.9 cm)
- F. Flat-blade screwdriver
- G. Gloves
- H. Utility knife
- I. 2 twist-on wire connectors which are the proper size to connect your house hold wiring to 16-gauge wiring in dishwasher
- J. Small level
- K. Safety glasses
- L. 90° elbow with $\frac{3}{8}$ " (0.9 cm) N.P.T external threads on one end. (The other end must fit your water supply line.)
- M. Flashlight
- N. Teflon® tape or pipe joint compound
- O. Shallow pan
- P. Shim stock (if instilled with built-up floor)

In addition for new installations

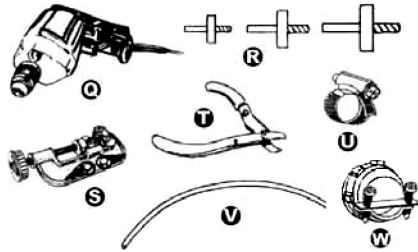

- Q. Electric drill
 - R. 1/2", 3/4" and 1 1/2" hole saw bits
 - S. Small tubing cutter
 - T. Wire stripper
 - U. 1 1/2"-2" screw-type clamp if connecting to waste-tee
 - V. Copper tubing (3/8" recommended) or flexible stainless steel braided fill line
 - W. Clamp connector or conduit connector to fit a 7/8" (2.2 cm) diameter hole
- © Teflon is a registered trademark of E.I. Du Pont de Nemours and Company.

Parts supplied

- A. 2 drain hose clamps
1-large
1-small
- B. 2 No. ST4.2 X 18 Phillips head screws
- C. Drain hose

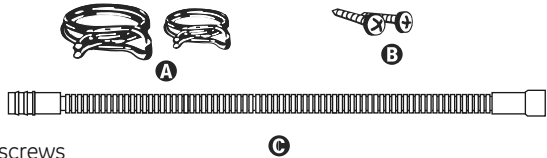

Make sure all these parts are included.

REQUIREMENTS

Cabinet Requirements

Do not run water drain lines or electrical wiring where they can interfere with or contact dishwasher motor or legs.

The location where the dishwasher will be installed must provide clearance between motor and flooring.

Do not install dishwasher over carpeted flooring.

Protect dishwasher and water lines leading to dishwasher against freezing.

Damage from freezing is not covered by the warranty.

Check location where dishwasher will be installed. The location must provide:

- Easy access to water, electricity and drain.
- Convenient loading. Corner locations require a 2" (5.1 cm) minimum clearance between the side of the dishwasher door and wall or cabinet.
- Square opening for proper operation and appearance.
- Cabinet front perpendicular to floor.
- Level floor. If floor at front of opening is not level with floor at rear of opening, shims may be needed to level dishwasher.

NOTE: Shims must be securely attached to floor to prevent their movement when dishwasher is being operated.

If dishwasher will be left unused for a period of time or in a location where it may be subject to freezing, have it winterized by authorized service personnel. Make sure pipes, wires and drain hose are within the shaded area. See page 9 for dimensions.

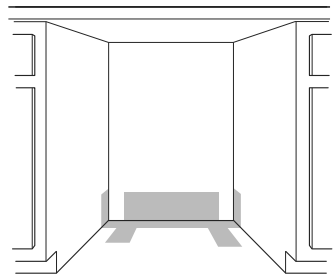

HELPFUL TIP:

If the floor in the dishwasher opening is uneven (example: tile flooring only part way into opening) you will need to take special care in measuring dimensions and in leveling dishwasher.

ELECTRICAL

It is the customer's responsibility:

To assure that the electrical installation is adequate and in conformance with all national and local codes and ordinances.

You must have:

- 120-volt, 60Hz, AC-only, 15- or 20-amp., fused electrical supply, and connected to an individual, properly grounded branch circuit.
- Wiring must be 2-wire with ground and rated for 176°F (75°C).

We recommend:

- a time-delay fuse or circuit breaker.
- a separate circuit.

If direct wiring dishwasher:

- Use flexible, armored or non-metallic sheathed, copper wire with grounding wire that meets the wiring requirements for your home and local codes and ordinances.
- Use strain relief method provided with house wiring junction box or install a cUL-listed/CSA-certified clamp connector to the house wiring junction box. If using conduit, use a cUL-listed/CSA-certified conduit connector.

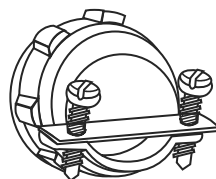

If connecting dishwasher with a power supply cord:

- Use a cUL-listed, 16-gauge, three-conductor power supply cord that meets all local codes and ordinances. Maximum length of the power supply cord is 6 feet (1.8 m).
- A clamp connector to fit a 7/8" (2.2 cm) diameter hole is required to secure power supply cord to dishwasher terminal box.
- Power supply cord must plug into a mating three-prong, grounded outlet, located in the cabinet next to the dishwasher opening. Outlet must meet all local codes and ordinances.

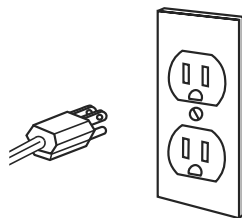

WARNING

Electrical Shock Hazard

The improper connection of the equipment grounding conductor can result in a risk of electric shock. Check with a qualified electrician if you are in doubt that the appliance is properly grounded.



WATER

You must have:

- A hot water line with 20-120 psi (138-862 kPa) water pressure.
- 120°F (49°C) water at dishwasher.
- $\frac{3}{8}$ " (0.9 cm) O.D. tubing with compression fitting or flexible stainless steel braided fill line ($\frac{1}{2}$ "/1.3 cm) minimum plastic tubing is optional but not recommended.
- A 90° elbow with $\frac{3}{8}$ " (0.9 cm) N.P.T. external pipe threads on one end.

Do not solder within 6" (15.2 cm) from water inlet valve.

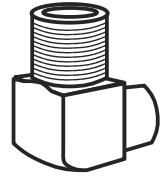

DRAIN

You must:

- Use the new drain hose supplied with your dishwasher. If this is not suitable, use a new drain hose with a maximum length of 12 feet (3.7 m) that meets all current AHAM/IAPMO test standards, is resistant to heat and detergent, and fits the drain connector on your dishwasher.
- Have a high drain loop 20 inches (50.8 cm) above the subfloor or floor.
- Connect drain hose to waste tee or disposer inlet above drain trap in house plumbing and 20 inches (50.8 cm) minimum above the floor.
- Use an air gap if the drain hose is connected to house plumbing lower than 20 inches (50.8 cm) above subfloor or floor.
- Use $\frac{1}{2}$ " (1.3 cm) minimum I.D. drain line fittings.

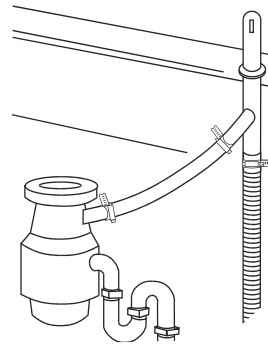

CABINET DIMENSIONS

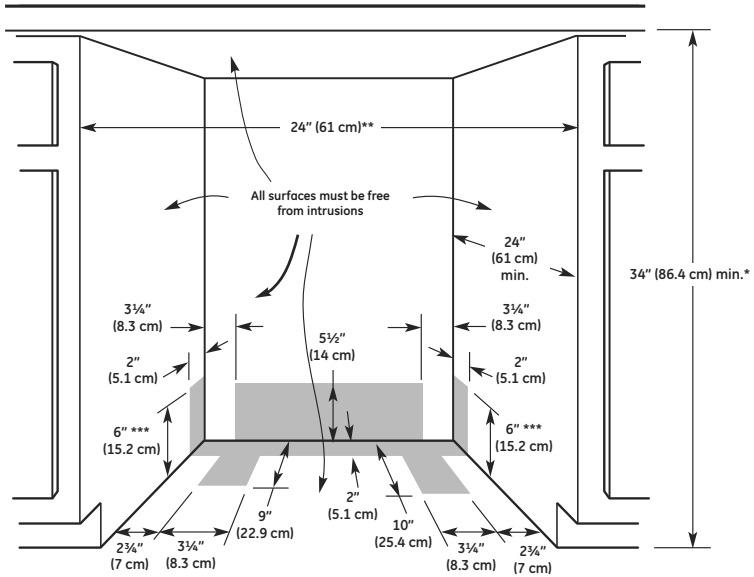

Cut openings in shaded area of cabinet walls or floor as specified in chart:

OPENING FOR:	DIAMETER
Water Line	1/2" (1.3 cm)
Drain Line	1 1/2" (3.8 cm)
Direct Wire	3/4" (1.9 cm)
Power Supply Cord	1 1/2" (3.8 cm)

- * Measured from the lowest point on the underside of countertop.
May be reduced to 33 7/8" (86 cm) by removing wheels from dishwasher.
- ** Minimum, measured from narrowest point of opening.
- *** Maybe increased to 6 7/8" (17.5 cm) if height of opening is 34 1/2" (87.6 cm) at lowest point.

⚠ WARNING

Electrical Shock Hazard

Disconnect electrical power at the fuse box or circuit breaker box before installing dishwasher.

Failure to do so can result in death or electrical shock.

Do not use an extension cord or adapter plug with this appliance.



A. PREPARE CABINET

1. Disconnect the power supply. Turn water off. Put on gloves and safety glasses.

2. If you are replacing a dishwasher:

- Check that the water line "A" reaches to the back left of opening where the water connection will be made.
- Check that the direct line "B" reaches to the back left of opening where the electrical connection will be made.

If the water line and the direct wire reach into the opening far enough, go to step 10, page 12.

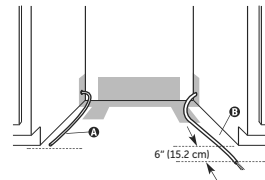

If you are installing a new dishwasher, complete all of the following steps:

Electrical

Follow all national and local codes and ordinances for completing electrical supply to cabinet.

If you are:	Use Steps:
Direct Wiring	3, 4 and 5
Using a Power Supply cord	3a and 4a

HELPFUL TIP:

Wiring the dishwasher will be easier if you route wire into the cabinet opening from the left side.

3. Direct wire method:

Cut a $\frac{3}{4}$ " (1.9 cm) hole "C" in righthand cabinet side, rear or floor. Optional locations are shown.

Wood Cabinet: Sand hole until smooth.

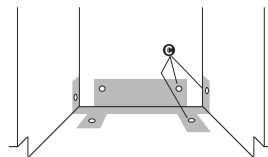

4. Run wire into house wiring junction box. Use strain relief method provided with junction box. If no strain relief is provided, install a cUL-listed/CSA-certified clamp connector for flexible-type wire. If installing conduit, attach a cUL-listed/CSA-certified conduit connector to junction box.

5. Run other end of wire through cabinet hole. Cable must extend to the left front of cabinet opening. Go to step 6.

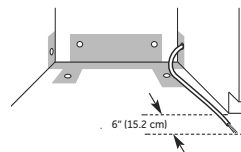
**3a. Power supply cord method:**

Cut a $1\frac{1}{2}$ " (3.8 cm) hole "D" in right-hand cabinet rear or side. Optional locations are shown.

Wood cabinet: Sand hole until smooth.

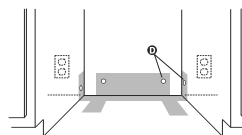

- 4a. Install a mating, three-prong, grounding-type wall receptacle "E" in the cabinet next to the dishwasher opening. Go to step 6.

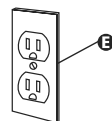
**Water Line****HELPFUL TIP:**

Routing the water line through the left side of cabinet opening will make water connection easier.

6. Cut a $\frac{1}{2}$ " (1.3 cm) minimum hole "F" in left-hand cabinet side, rear or floor. Optional locations are shown. (The hole "F" is about $\frac{1}{8}$ " higher than hole "C" or hole "D")

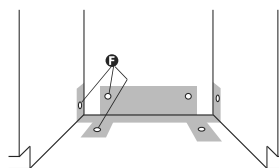

- Measure overall length of copper tubing "G" required. Attach copper tubing to water line with manual shutoff valve. Carefully feed copper tubing through hole in cabinet (copper tubing will bend and kink easily) until it is far enough into the cabinet opening to connect it to dishwasher inlet on the front left of dishwasher.

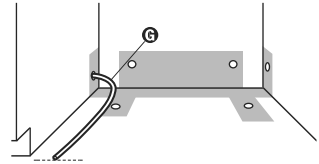

- Turn shutoff valve "H" to "ON" position. Flush water into a bucket to get rid of particles that may clog the inlet valve.

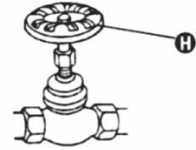

- Turn shutoff valve to "OFF" position.

Drain Hose

- Cut a 1½" (3.8 cm) diameter hole in cabinet wall or floor on the side of the opening closest to the sink.

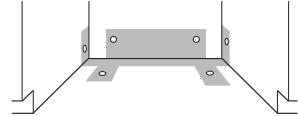

- Connect drain hose to waste tee or waste disposer following one method.

If you have:	And:	Go to Step:
A Waste Disposer	An Air Gap	11a.
	No Air Gap*	11c.
No Waste Disposer	An Air Gap	11b.
	No Air Gap*	11d.

* An air gap is recommended

11a. Waste disposer + air gap

- Remove the disposer knockout plug. Cut end of drain hose "I" if needed (do not cut ribbed section).
- Attach drain hose to air gap "J" with large spring-type clamp "K". If the drain hose was cut, use a 1½" to 2" (3.8 to 5 cm) screw-type clamp*.
- Use a rubber hose connector* "L" with spring or screwtype clamps* "M" to connect air gap to disposer inlet "N". This connection "N" MUST be before drain trap "O" and at least 20" (50.8 cm) above the floor where dishwasher will be installed. Go to step 12.

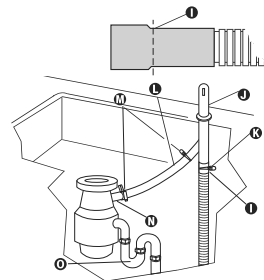

11b. No waste disposer + air gap

1. Cut end of drain hose "I" if needed (do not cut ribbed section).
2. Attach drain hose to air gap "J" with large springtype clamp. If the drain hose was cut, use a 1½" to 2" (3.8 to 5 cm) screw-type clamp*.
3. Use a rubber hose connector* "L" with spring or screwtype clamps* "M" to connect air gap to waste tee "P".

This connection "P" MUST be before drain trap "O" and above the floor at 15³/₈" (40 cm) to 39²/₈" (100 cm), at least 20" (50.8 cm) above the floor where dishwasher will be installed. Go to step 12.

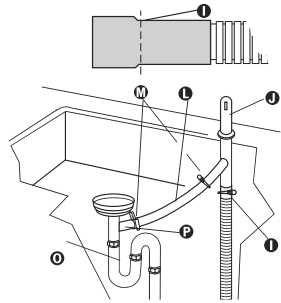

11c. Waste disposer, no air gap

1. **Remove the disposer knockout plug.**
Do not cut end of drain hose.
2. Attach drain hose "I" to disposer inlet "N" with large spring type clamp "K".

This connecting "N" MUST be before drain trap "O" and at least 20" (50.8 cm) above the floor where dishwasher will be installed. Go to step 12.

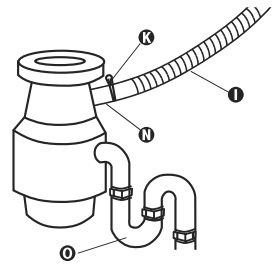

11d. No waste disposer + no air gap

1. Cut end of drain hose "I" (do not cut ribbed section).
2. Attach drain hose to waste tee "P" with 1½" to 2" (3.8 to 5 cm) screw-type clamp* "M".

This connection "P" MUST be before drain trap "O" and at least 20" (50.8 cm) above the floor where dishwasher will be installed. Go to step 12.

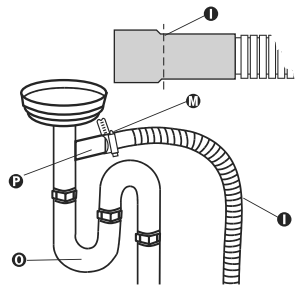

* Parts available from local plumbing supply stores.

HELPFUL TIP:

To reduce the vibration of the hose, keep the hose away from the floor and the edge of the hole where it passes through the cabinet.

12. Insert drain hose "1" into hole cut in cabinet to the back center of opening where drain connection will be made.

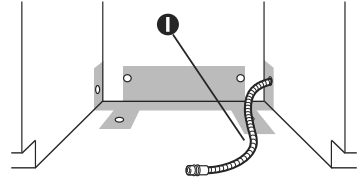

B. PREPARE DISHWASHER

WARNING

Tip Over Hazard

Do not use dishwasher until completely installed.
Do not push down on open door.
Doing so can result in serious injury or cuts.



WARNING

Excessive Weight Hazard

Use two people to move and install dishwasher.
Failure to do so can result in back or other injury.

1. Grasp sides of dishwasher door and put dishwasher on its back.
2. Remove two screws "A" attaching access panel "B" and lower panel "C" to dishwasher using a ¼" hex socket, nut driver or Phillips screwdriver. Remove panels and set panels aside on a protective surface. Check that grounding clip "D" is attached to the lower panel.

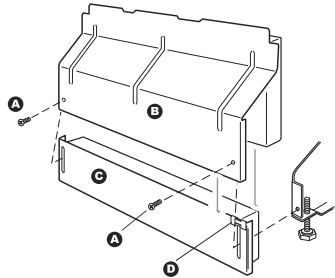

3. Apply pipe joint compound "E" to 90° elbow fitting "F" and connect fitting to water inlet valve "G". Tighten elbow until snug, and be sure that it faces to the rear.

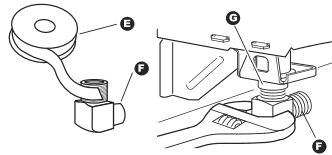

4. Remove terminal box cover "H". Pull appliance wires "I" through hole in terminal box. Do not untie the knot in the wires.
If you are direct wiring: install a cUL-listed/CSA certified clamp connector "J" to the terminal box. If using conduit use a cUL-listed/CSA certified conduit connector.
If you are installing a power supply cord kit, do so now and follow kit instructions.

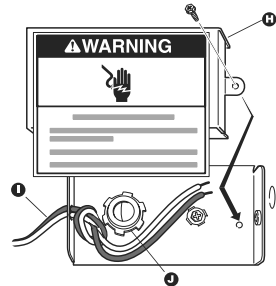

HELPFUL TIP:

Put cardboard under dishwasher until it is installed. The cardboard will help protect floor covering during installation.

5. Measure height of cabinet opening from underside of countertop to floor where dishwasher will be installed "K" (you need the lowest point). Check chart for that height opening. Put wheels "L" in the required position. Turn both front leveler legs to the same height.

Min. Cutout Height	Wheel Position (See Illustration)	Number of Turns on Front Leg
34" (86.4 cm)	1	10
34 $\frac{1}{4}$ " (87 cm)	2	5
34 $\frac{1}{2}$ " (87.6 cm)	3	

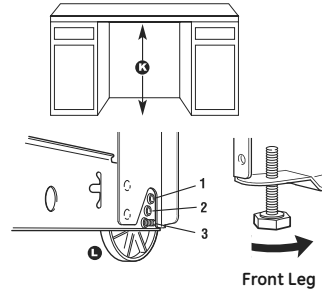

If the minimum cutout height is less than 34" (86.4 cm), the adjustable legs can be removed for additional clearance. This will allow the dishwasher to fit into a 33 $\frac{4}{5}$ " (85.9 cm) high cutout, but the dishwasher will be more difficult to move into position. **If the wheels are removed, protect the floor when moving the dishwasher.**

HELPFUL TIP:

Built-up floors.

Measure height of opening from underside of countertop to built-up floor. If the height is at least 33 $\frac{3}{4}$ " (84.5 cm), the dishwasher will fit into the opening without modification to the countertop or flooring.

Put wheels "L" in position 1 and turn the front leveler legs up all the way.

Add shims as needed in the area shown to bring dishwasher up to proper height.

Note: Shims must be securely attached to floor to prevent their movement when the dishwasher is operated.

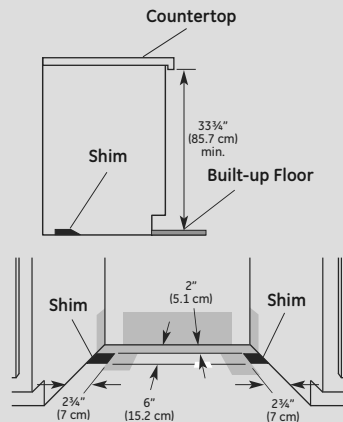

English

- Stand dishwasher upright.
- The dishwasher must be secured to the cabinet. There are two brackets on top of the dishwasher that usually can be attached to the countertop. If this is not possible, the brackets "M" may be moved to the sides of the dishwasher. If you are going to attach the dishwasher to the countertop, skip to step 13. If you are going to attach the dishwasher to the sides of the cabinet, follow steps 8 through 12.

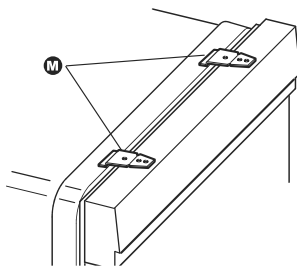

- To remove the brackets from the top, flatten tab "N" at back of brackets with pliers, and pull the brackets out of the slots "O".
- Break off the end of the bracket along the scored line "P".

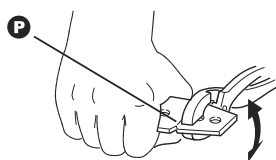
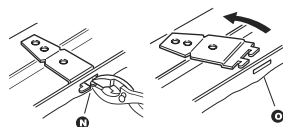

- Open dishwasher door and place towel "Q" over pump assembly and spray arm of dishwasher. This will prevent screws from falling into pump area when securing dishwasher to countertop.

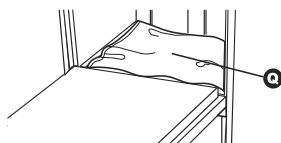

- Open dishwasher door and push the plastic buttons "R" out of the side of the tub.

NOTE: Save the buttons to cover the holes after dishwasher is installed.

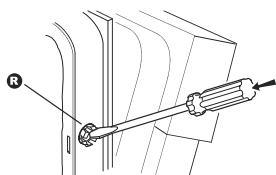

- Push bracket into slot "S" on the side of dishwasher, and bend tab in towards the side of the dishwasher so that it keeps the bracket in place.

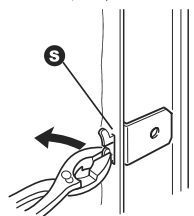

13. Check the door spring tension. With another person holding the dishwasher to prevent it from tipping, open and close the door a few times. If the door opens by itself, adjust the door spring tension.

To adjust the door spring tension, unhook the spring "T" from the rear leg of dishwasher. With a $\frac{5}{16}$ " nut driver or hex socket, remove the screw "U" from the tensioner "V". The screw can be put into one of three holes "1", "2", "3", in front leg of dishwasher. The dishwasher is shipped with the screw in the back hole.

If the door opened by itself, move the tensioner to hole "2" or "3" and replace screw. Re-attach door spring to rear leg. Tensioners on both sides of dishwasher should be secured at same holes.

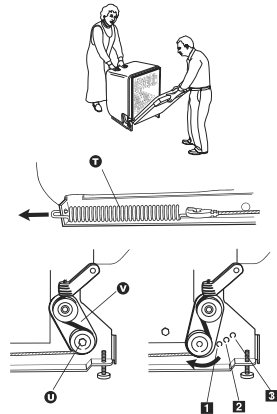

14. Grasp the dishwasher door at the edges of the door panel "W". Tilt dishwasher backwards on wheels "X". Move dishwasher close to cabinet opening. **DO NOT PUSH ON FRONT OF PANEL OR ON CONSOLE - THEY MAY DENT.**

15. If dishwasher has a power supply cord, insert power supply cord into hole cut into cabinet.

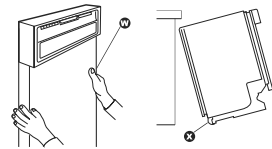

16. Check that water line is on the left side of opening and drain hose is near the center of the hole in the cabinet. If using direct wire, check that it is on the right side of opening.

17. Carefully move dishwasher completely into cabinet opening. Do not kink or pinch copper tubing, drain hose, power supply cord or direct wire between dishwasher and cabinet.

Center dishwasher in opening.

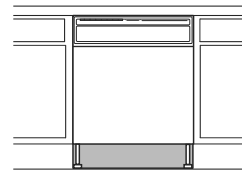

HELPFUL TIP:

Built-up floors.

Tilt dishwasher backward to move into opening.
Once in position, support front of dishwasher by lowering
or shimming front feet.

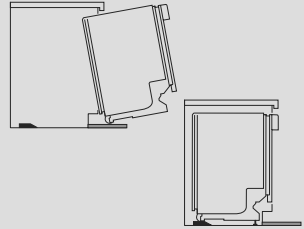

18. Remove cardboard from under dishwasher.

HELPFUL TIP:

It is okay if dishwasher fits tightly into cabinet opening. Do not remove insulation
blanket - it reduces the sound level.

19. Align front of dishwasher door panel "Y" with cabinet doors
"Z". You may need to adjust alignment to look good with
your cabinets.

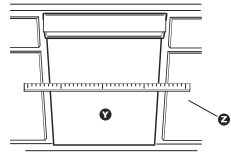

HELPFUL TIP:

Prop up one side of frame to hold dishwasher up off floor
when adjusting front legs.

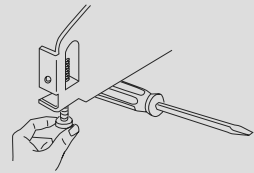

20. Check that leveling legs "AA" are firmly against the floor. Close and latch the door, and place level against the front panel "BB". Check that dishwasher is plumb. Adjust leveling leg or add shims under rear wheel until dishwasher is level.

NOTE: Shims must be securely attached to floor to prevent their movement when the dishwasher is operated. Repeat for other side of dishwasher.

Place level against top front opening of tub "CC". Check that dishwasher is level from side to side. If dishwasher is not level, adjust front legs up or down until dishwasher is level.

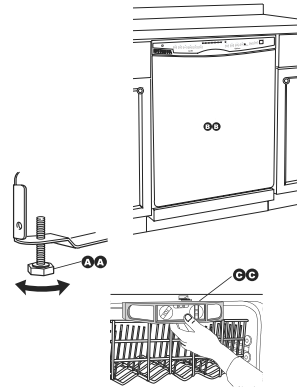

C. CONNECT DISHWASHER

Electrical Connection

Check electrical requirements (see page 7).

You need to:

- Have the correct electrical supply and recommended grounding method.
- Check that power supply is disconnected.

If you are:	Use Steps:
Direct Wiring	1-4
Using a Power Supply cord	1a

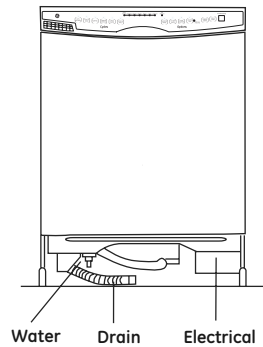

1. Direct wire method:

WARNING

Electrical Shock Hazard

Electrically ground dishwasher.
Connect ground wire to green ground connector in terminal box. Do not use an extension cord. Failure to do so can result in death, fire, or electrical shock.

Install strain relief and route direct wire so that it does not touch dishwasher motor or lower part of dishwasher tub. Pull direct wire "A" through hole in terminal box.

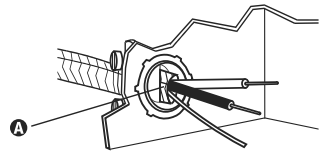

HELPFUL TIP:

- Select the proper size twist-on connectors to connect your household wiring to 16-gauge dishwasher wiring.
- Insert wire ends into twist-n connector. Do not pretwist bare wire.
- Twist connector.
- Gently tug on wires to be sure both are secured.

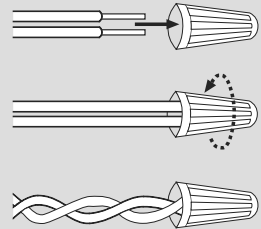

2. Connect the wire "B" as follows using twist-on connectors "C" sized to connect direct wire to 16-gauge dishwasher wire:
From bare ground wire "D" into a U-shaped hook. Wrap ground wire hook clockwise around ground connector "E" and under the washer "F". Securely tighten ground connector "E" and under the washer "F".

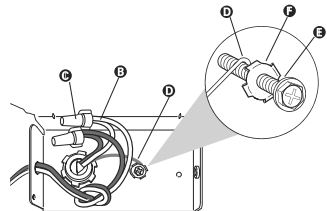

Securely tighten ground connector "E". Do not untie knot in the wires.

Power Supply Wire:	Terminal Box Wire:
White	White
Black	Black
Ground Wire	Ground Wire

3. Tighten clamp connector or conduit connector screws "G".

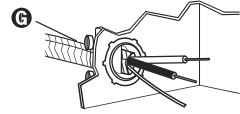

4. Reinstall terminal box cover "H" with wires inside terminal box. Go to step 5. The cover must be outside the box on the right side. Make sure no wires are pinched by cover. Do not leave the box without the cover.

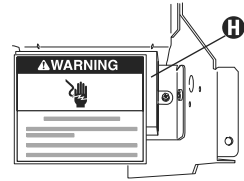

1a. Power Supply Cord Method:

WARNING

Electrical Shock Hazard

Plug into a grounded 3 prong outlet.

Do not remove ground prong.

Do not use an adapter.

Do not use an extension cord.

Failure to follow these instructions can result in death, fire, or electrical shock.



Check that power supply cord does not touch dishwasher motor or lower part of dishwasher tub. Go to step 5.

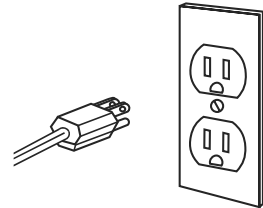

Water Connection

HELPFUL TIP:

Compression Fittings:

- 1 Slide nut "I" onto copper tubing "J" about 1" (2.5 cm).
2. Slide ferrule "K" onto the tubing. Do not position ferrule on the end of the tubing.
3. Put the tubing into the elbow "L" as far as it will go.
4. Slide the nut and ferrule forward and start the nut onto the elbow threads "M". Be careful when handling and positioning the copper tubing. It bends and kinks easily.

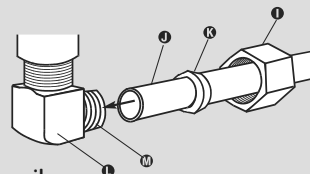

English

- To prevent vibration during operation, route the water supply line so that it does not touch the dishwasher base, frame or motor. Make sure the water line stays within the shaded area shown on page 7 when the dishwasher is installed in the cabinet. With copper tubing "J" pushed into compression fitting as far as it will go, use an adjustable wrench and tighten compression fitting nut "I" to elbow "L" on water inlet valve.
- Place Paper towel under elbow. Turn on water supply and check for leaks.

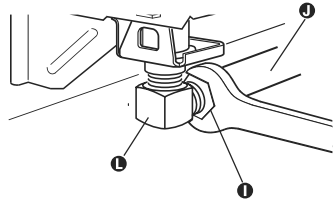

Drain Connection

- To help minimize vibration noise, route drain hose to avoid contact with motor, door springs, water line, cabinet, flooring or the edge of the hole where it passes through the cabinet. Do not remove drain loop "N" from side of dishwasher.

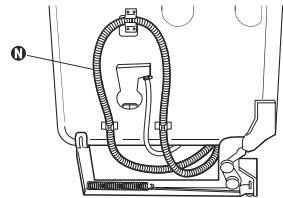

- Place the smaller drain hose clamp "N" onto the small end of the drain hose "O". Remove the plug from the connector "P".

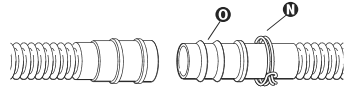

- Push the drain hose into the connector "P" up to the rib "O" on the drain hose.

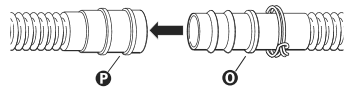

- Use pliers to open clamp "N" and slide clamp onto connector "P" between ribs "O" on connector.

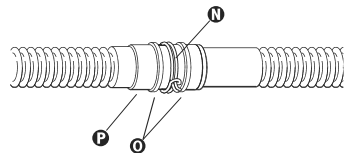

D. SECURE DISHWASHER

WARNING

Tip Over Hazard

Do not use dishwasher until completely installed.
Do not push down on open door.
Doing so can result in serious injury or cuts.



1. Open dishwasher door and place towel "A" over pump assembly and spray arm of dishwasher. This will prevent screws from falling into pump area when securing dishwasher to countertop.

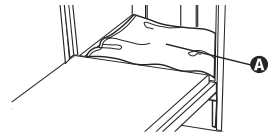

2. Check that dishwasher is still level and centered in the opening.

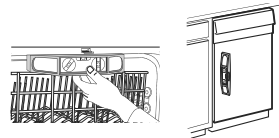

3. Secure dishwasher to countertop with two, No. ST4.2 x 18 Phillips-head screws "B". The dishwasher MUST be secured to keep it from tipping when door is opened. Do Not drop screws into bottom of dishwasher.

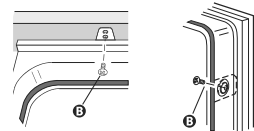

4. Open door about 3 inches (7.6 cm) and check that space between inner door and tub is equal on both sides. If spacing is not equal, loosen bracket screws and shift tub. Tighten bracket screws. If securing to sides of cabinet, replace the plastic buttons "C".

Check that top of door does not contact screws, brackets, or countertop. If it does, dishwasher must be lowered and re-leveled. Remove paper or towel from dishwasher.

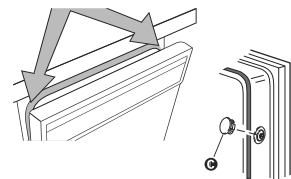

E. CHECK OPERATION

1. Read the Owner's Manual that came with your dishwasher.
2. Check that all parts have been installed and no steps were skipped. Check that you have all the tools you used.
3. At fuse box or circuit breaker, turn on electrical power supply to dishwasher. Start dishwasher and allow it to complete the shortest wash cycle. After the first two minutes, unlatch door, wait five seconds, then open door. Check to see that there is water in the bottom of the dishwasher and that there are no water leaks.

4. Check that grounding clip "A" is attached to the lower panel. Place the lower panel "B" behind the access panel "C". Some models have insulation "D" on the access panel which must fall behind the insulation "E" on the lower panel. Hold the two panels together and place them against dishwasher leg. Reinstall the screws through the holes in the access panel and the slots in the lower panel. Install right side screw first. Check that the lower edge of the lower panel contacts the floor. Tighten the screws.

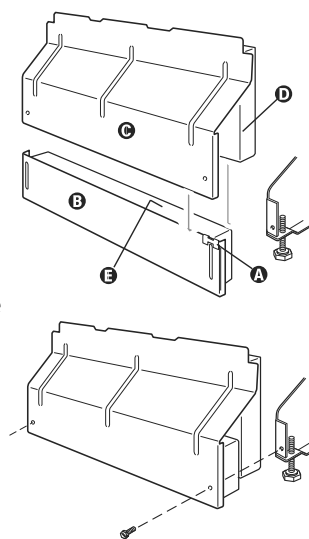

If Dishwasher Does Not Operate:

- Has the circuit breaker tripped or the house fuse blown?
- Is the door closed tightly and latched?
- Has the cycle been set correctly to start the dishwasher?
- Is the water turned on?

Side View

GLD8110/8212/8312

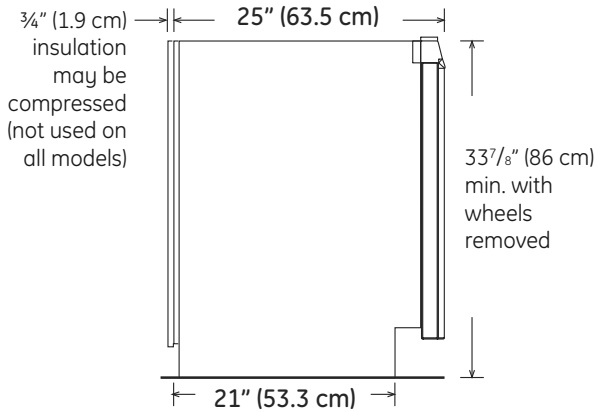

GLD9312

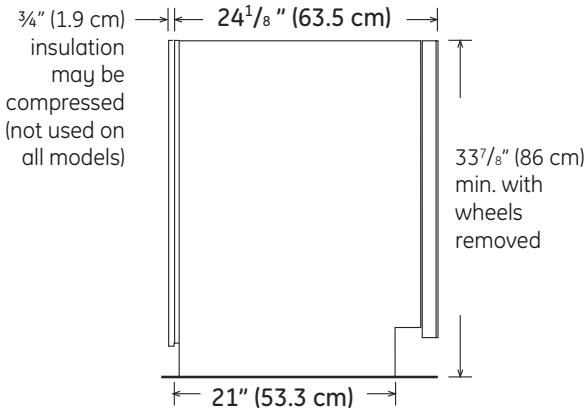

TABLE DES MATIÈRES

	PAGE
Avant d'utiliser le lave-vaisselle	28-29
INSTRUCTIONS D'INSTALLATION DU LAVE-VAISSELLE ENCASTRÉ	30-36
DE QUOI AI-JE BESOIN POUR INSTALLER LE LAVE-VAISSELLE?	30-36
Outils, pièces et matériaux	30-31
Exigences	32-36
Dimensions de l'armoire	35
QUE DOIS-JE FAIRE AVANT D'INSTALLER LE LAVE-VAISSELLE?	36-46
Préparation de l'armoire	36-40
Préparation du lave-vaisselle	40-46
COMMENT DOIS-JE INSTALLER LE LAVE-VAISSELLE?	46-51
Raccordement du lave-vaisselle	46-49
Fixation du lave-vaisselle	50
Vérification du fonctionnement	51

AVANT D'UTILISER LE LAVE-VAISSELLE

IMPORTANT : LISEZ ET CONSERVEZ CES INSTRUCTIONS

Cela :

- facilitera l'installation.
- vous aidera à l'avenir si vous avez des questions.
- vous aidera en cas d'inspection du système électrique.

Si vous avez des questions, appelez au **1.800.561.3344** ou visitez le site Web à www.electromenagersge.ca.



Il s'agit du symbole d'avertissement de sécurité.

Ce symbole vous avertit de dangers potentiels qui pourraient provoquer de graves blessures.

Tous les messages de sécurité suivent ce symbole d'avertissement de sécurité et le mot « DANGER » ou « AVERTISSEMENT ».

DANGER

VOUS VOUS EXPOSEZ À DES BLESSURES GRAVES SI VOUS NE SUIVEZ PAS LES INSTRUCTIONS IMMÉDIATEMENT.

AVERTISSEMENT

VOUS VOUS EXPOSEZ À DES BLESSURES GRAVES SI VOUS NE SUIVEZ PAS LES INSTRUCTIONS.

Tous les messages de sécurité vous indiqueront quel est le danger potentiel, comment réduire les risques de blessures et quelles seront les conséquences si les instructions ne sont pas observées.

VOUS DEVEZ :

- Ouvrir la porte du lave-vaisselle avec précaution lorsque quelqu'un tient le lave-vaisselle par l'arrière. Retirez les matériaux d'emballage et le panier inférieur. Fermez la porte du lave-vaisselle. Immobilisez la porte du lave-vaisselle à l'aide du loquet.
- Installer le lave-vaisselle comme indiqué dans ces instructions.
- Vous procurer tout ce dont vous avez besoin (outils, matériaux et pièces) pour bien installer le lave-vaisselle.

IMPORTANT

- Observez tous les codes et règlements en vigueur.
- **Remarque destinée à l'installateur** – Veillez à laisser ces instructions pour une utilisation ultérieure du consommateur ou de l'inspecteur.
- **Remarque destinée au consommateur** – Conservez ces instructions avec votre manuel de l'utilisateur pour vous y reporter ultérieurement.
- **Niveau de compétence** – L'installation de ce lave-vaisselle nécessite des compétences de base en mécanique, en électricité et en plomberie.

L'installateur est responsable de la qualité de l'installation. Une panne du produit due à une mauvaise installation n'est pas couverte par la garantie. Consultez l'information de garantie.

- Durée de l'installation – 1 à 3 heures. L'installation initiale demande plus de temps que l'installation d'un appareil de remplacement.

OUTILS ET MATÉRIELS NÉCESSAIRES

TOUTES INSTALLATIONS



- A. Pincés
- B. Tournevis Phillips
- C. Clé à fourche de 5/8 po
- D. Ruban à mesurer ou règle
- E. Clé anglaise de 10 po avec une ouverture allant jusqu'à 1 1/8 po (2,9 cm)
- F. Tournevis plat
- G. Gants
- H. Couteau universel
- I. 2 connecteurs de fils à torsion de la dimension appropriée pour raccorder le câblage de votre domicile et le câblage de calibre 16 du lave-vaisselle
- J. Petit niveau à bulle
- K. Lunettes de sécurité
- L. Coude de 90° avec filetage extérieur NPT de 3/8 po (0,9 cm) sur une extrémité. (L'autre extrémité s'adapte sur votre tuyau d'alimentation en eau.)
- M. Lampe torche
- N. Ruban adhésif à base de Teflon® ou produit d'étanchéité
- O. Ustensile peu profond
- P. Cale (en cas d'installation sur un plancher surélevé)

En plus pour une installation initiale

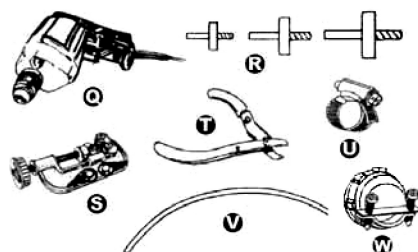

- Q. Perceuse électrique
 - R. Embouts de scie-cloche de 1/2, 3/4 et 1 1/2 po
 - S. Petit coupe-tube
 - T. Pince à dénuder
 - U. Collier à vis de serrage de 1 1/2 po à 2 po (3,8 à 5 cm) pour une connexion sur un raccord en T
 - V. Tuyau de remplissage en cuivre (3/8 po recommandé) ou de type tressé en acier inoxydable
 - W. Raccord à collier de serrage ou raccord de conduit pour un trou de 7/8 po (2,2 cm) de diamètre
- ® Teflon est une marque de commerce déposée de E.I. Du Pont de Nemours et compagnie.

Pièces fournies

- A. 2 colliers de serrage pour le tuyau d'évacuation
 - 1 - grand
 - 1 - petit
- B. 2 vis à tête Phillips ST4.2 X 18
- C. Tuyau d'évacuation

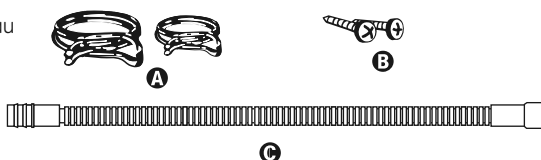

Vérifiez que toutes ces pièces sont fournies.

EXIGENCES

Exigences concernant l'armoire

N'achenez pas de tuyaux d'évacuation ou de câbles électriques là où ils pourraient gêner ou entrer en contact avec le moteur ou les pieds du lave-vaisselle.

L'emplacement où le lave-vaisselle sera installé doit permettre un dégagement entre le moteur et le sol.

N'installez pas le lave-vaisselle sur de la moquette.

Protégez le lave-vaisselle et les tuyaux d'eau raccordés au lave-vaisselle contre le gel.

Les dommages dus au gel ne sont pas couverts par la garantie.

Vérifiez l'emplacement d'installation du lave-vaisselle. Cet emplacement doit permettre :

- Un accès facile à l'eau, l'électricité et l'évacuation.
- Un chargement aisé. L'emplacement des coins nécessite un dégagement minimal de 2 po (5,1 cm) entre le côté de la porte du lave-vaisselle et le mur ou l'armoire.
- Une ouverture carrée pour un bon fonctionnement et un aspect approprié.
- Une façade d'armoire perpendiculaire au sol.
- Un plancher de niveau. Si le plancher à l'avant de l'ouverture n'est pas de niveau avec le plancher à l'arrière de l'ouverture, des cales peuvent s'avérer nécessaires à la mise à niveau du lave-vaisselle.

REMARQUE : Les cales doivent être bien fixées au sol pour éviter qu'elles ne bougent lorsque le lave-vaisselle fonctionne.

Si le lave-vaisselle n'est pas utilisé pendant un certain moment ou installé dans un endroit où il pourrait geler, faites-le hiverner par un technicien agréé. Assurez-vous que les conduites, les câbles et le tuyau d'évacuation se situent dans la zone ombrée.

Consultez la page 9 pour les dimensions.

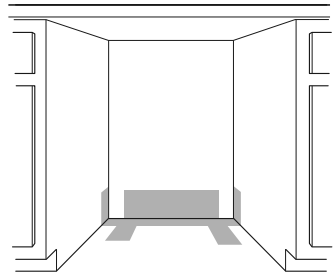

CONSEIL UTILE :

Si le plancher dans l'ouverture du lave-vaisselle n'est pas de niveau (exemple : sol carrelé sur une partie seulement de l'ouverture), vous devrez prendre les mesures et mettre le lave-vaisselle de niveau avec précision.

CÂBLAGE

Le client a la responsabilité suivante :

S'assurer que l'installation électrique est appropriée et conforme à tous les codes et règlements nationaux et locaux en vigueur.

Vous devez disposer de ce qui suit :

- Une alimentation électrique CA uniquement de 120 V, 60 Hz, 15 ou 20 A, protégée par un fusible et raccordée à un circuit de dérivation individuel correctement mis à la terre.
- Le câblage doit comprendre deux fils plus un fil de mise à la terre et être prévu pour fonctionner à 176 °F (75 °C).

Nous vous recommandons :

- Un fusible temporisé ou un disjoncteur
- Un circuit séparé

Dans le cas d'un raccordement direct du lave-vaisselle :

- Utilisez un câblage en cuivre flexible, armé ou gainé d'un matériau non métallique, avec un fil de mise à la terre et conforme aux exigences de câblage de votre domicile, ainsi qu'aux codes et règlements locaux en vigueur.
- Utilisez le collier de serrage fourni avec la boîte de jonction du câblage du domicile ou installez un raccord à collier de serrage homologué cUL/CSA sur la boîte de jonction du câblage du domicile. Si vous utilisez un conduit, servez-vous d'un raccord de conduit homologué cUL/CSA.

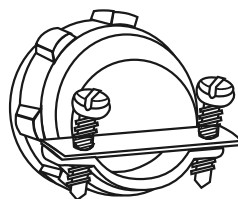

Si vous branchez le lave-vaisselle à l'aide d'un cordon d'alimentation :

- Utilisez un cordon d'alimentation à trois conducteurs, homologué cUL et de calibre 16 qui est conforme à tous les codes et règlements locaux. La longueur maximale du cordon d'alimentation est de 6 pi (1,8 m).
- Un raccord à collier de serrage pour un trou de $\frac{7}{8}$ po (2,2 cm) de diamètre est nécessaire à la fixation du cordon d'alimentation sur la boîte à bornes du lave-vaisselle.
- Le cordon d'alimentation doit être branché sur une prise à trois alvéoles, mise à la terre, située dans l'armoire près de l'ouverture pour le lave-vaisselle. La prise doit être conforme à tous les codes et règlements locaux.

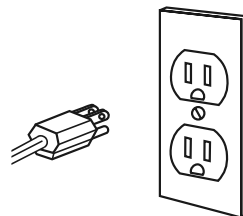

⚠ AVERTISSEMENT

Risque de choc électrique

Un raccordement inadéquat du conducteur de terre de l'équipement peut accroître les risques de choc électrique. En cas de doute quant à la mise à la terre de l'appareil, consultez un électricien qualifié.



EAU

Vous devez disposer de ce qui suit :

- Un tuyau d'alimentation en eau chaude avec une pression de 20 à 120 lb/po² (138 à 862 kPa)
- Une eau à 120 °F (49 °C) au niveau du lave-vaisselle
- Un tube d'un diamètre extérieur de $\frac{3}{8}$ po (0,9 cm) avec raccord à compression ou tuyau de remplissage de type tressé en acier inoxydable (un tube en plastique de $\frac{1}{2}$ po/1,3 cm minimum est optionnel, mais déconseillé)
- Un coude de 90° avec filetage extérieur NPT de $\frac{3}{8}$ po (0,9 cm) sur une extrémité

Ne faites aucune soudure à moins de 6 po (15,2 cm) du robinet d'arrivée d'eau.

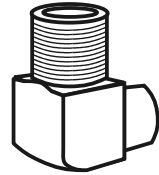

ÉVACUATION

Vous devez :

- Utiliser le nouveau tuyau d'évacuation fourni avec votre lave-vaisselle. S'il ne convient pas, utilisez un nouveau tuyau d'évacuation d'une longueur maximale de 12 pi (3,7 m), conforme à toutes les normes de test AHAM/IAPMO actuelles, résistant à la chaleur et aux détergents et adapté au raccord d'évacuation de votre lave-vaisselle.
- Former une boucle haute de 20 po (50,8 cm) avec le tuyau d'évacuation, au-dessus du sous-plancher ou du plancher.
- Raccorder un tuyau d'évacuation au raccord en T ou à l'arrivée du broyeur, au-dessus du siphon du domicile et à 20 po (50,8 cm) minimum au-dessus du plancher.
- Utiliser un brise-vide si le tuyau d'évacuation est raccordé à la plomberie du domicile à moins de 20 po (50,8 cm) au-dessus du sous-plancher ou du plancher.
- Utiliser des raccords de tuyau d'évacuation d'un diamètre intérieur minimal de $\frac{1}{2}$ po (1,3 cm).

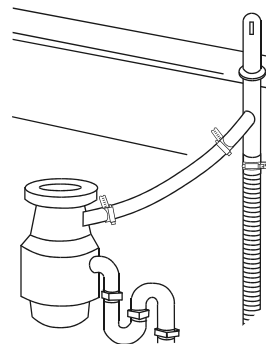

DIMENSIONS DE L'ARMOIRE

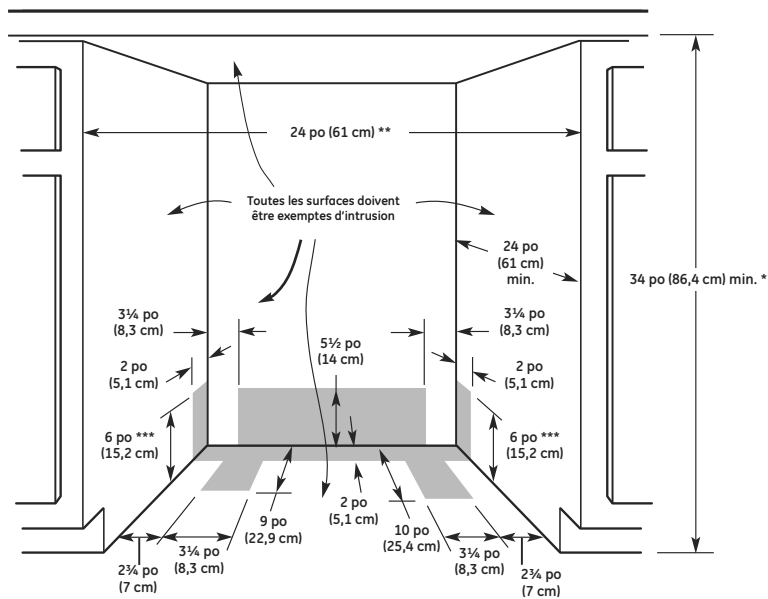

Découpez des ouvertures dans la zone ombrée des parois d'armoire ou du plancher, comme indiqué dans le tableau :

OUVERTURE POUR :	DIAMÈTRE
Tuyau d'eau	½ po (1,3 cm)
Tuyau d'évacuation	1 ½ po (3,8 cm)
Raccordement direct	¾ po (1,9 cm)
Cordon d'alimentation	1 ½ po (3,8 cm)

- * Mesure à partir du point le plus bas de la surface inférieure du comptoir. Peut être réduite à 33 7/8 po (86 cm) en retirant les roues du lave-vaisselle.
- ** Mesure minimale à partir du point le plus étroit de l'ouverture.
- *** Peut être augmentée à 6 7/8 po (17,5 cm) si la hauteur de l'ouverture est de 34 ½ po (87,6 cm) au point le plus bas.

⚠ AVERTISSEMENT

Risque de choc électrique

Coupez l'alimentation électrique au tableau de distribution (disjoncteur ou fusible) avant d'installer le lave-vaisselle.

Le non-respect de cette consigne peut entraîner un choc électrique ou même la mort.

N'utilisez pas de cordon prolongateur ni de fiche d'adaptation avec cet appareil.



A. PRÉPARATION DE L'ARMOIRE

1. Coupez l'alimentation électrique. Coupez l'arrivée d'eau. Mettez des gants et des lunettes de sécurité.

2. Si vous remplacez un lave-vaisselle :

- Vérifiez que le tuyau d'eau **A** atteint l'arrière gauche de l'ouverture où le raccordement de l'eau sera effectué.
- Vérifiez que le raccordement direct **B** atteint l'arrière gauche de l'ouverture où le raccordement électrique sera effectué.

Si le tuyau d'eau et le raccordement direct sont assez longs pour l'ouverture, passez à l'étape 10, page 12.

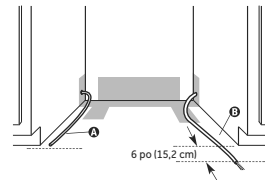

Si vous installez un nouveau lave-vaisselle, effectuez toutes les étapes suivantes :

Systeme électrique

Suivez tous les codes et règlements nationaux et locaux pour effectuer le raccordement électrique jusqu'à l'armoire.

En cas de :	Suivez les étapes :
Raccordement direct	3, 4 et 5
Cordon d'alimentation	3a et 4a

CONSEIL UTILE :

Le raccordement du lave-vaisselle sera plus facile si vous acheminez le câble dans l'ouverture de l'armoire par le côté gauche.

3. Méthode de raccordement direct :

Découpez un trou de $\frac{3}{4}$ po (1,9 cm) **C** à droite de l'armoire, dans la paroi latérale, la paroi arrière ou le plancher. Les emplacements optionnels sont indiqués.

Armoire en bois : Poncez le trou jusqu'à ce qu'il soit lisse.

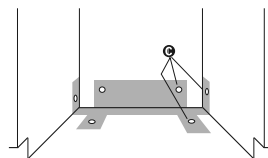

4. Acheminez le câble jusqu'à la boîte de jonction du câblage du domicile. Utilisez le collier de serrage fourni avec la boîte de jonction. Si aucun collier de serrage n'est fourni, installez un raccord à collier de serrage homologué cUL/CSA pour câble de type flexible. Si vous utilisez un conduit, fixez un raccord de conduit homologué cUL/CSA sur la boîte de jonction.

5. Acheminez l'autre extrémité du câble dans le trou de l'armoire. Le câble doit s'étendre jusqu'à l'avant gauche de l'ouverture de l'armoire. Passez à l'étape 6.

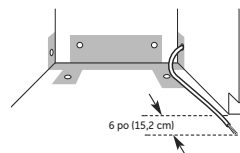

3a. Méthode avec cordon d'alimentation :

Découpez un trou de $1\frac{1}{2}$ po (3,8 cm) **D** à droite de l'armoire, dans la paroi latérale ou arrière. Les emplacements optionnels sont indiqués.

Armoire en bois : Poncez le trou jusqu'à ce qu'il soit lisse.

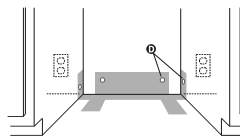

- 4a. Installez une prise murale à trois alvéoles, mise à la terre **E** dans l'armoire à côté de l'ouverture du lave-vaisselle. Passez à l'étape 6.

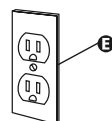

Tuyau d'eau

CONSEIL UTILE :

Acheminer le tuyau d'eau par le côté gauche de l'ouverture de l'armoire facilitera le raccordement de l'eau.

6. Découpez un trou de $\frac{1}{2}$ po (1,3 cm) minimum **F** à gauche de l'armoire, dans la paroi latérale, la paroi arrière ou le plancher. Les emplacements optionnels sont indiqués. (Le trou **F** se situe à environ $1\frac{3}{5}$ po (4,1 cm) au-dessus du trou **D**.)

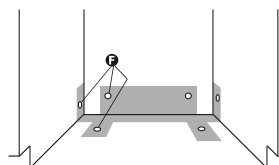

7. Mesurez la longueur totale du tuyau en cuivre **G** requise. Fixez le tuyau en cuivre au tuyau d'eau à l'aide du robinet d'arrêt manuel. Passez doucement le tuyau en cuivre dans le trou de l'armoire (le tuyau en cuivre peut se tordre et se déformer facilement) jusqu'à ce qu'il soit assez loin dans l'ouverture de l'armoire pour être raccordé à l'arrivée du lave-vaisselle, située sur l'avant gauche de l'appareil.
8. Mettez le robinet d'arrêt **H** à la position **ON** (ouvert). Vidangez l'eau dans un seau pour enlever les particules qui pourraient obstruer le robinet d'arrivée.
9. Mettez le robinet d'arrêt à la position **OFF** (fermé).

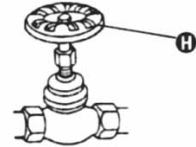
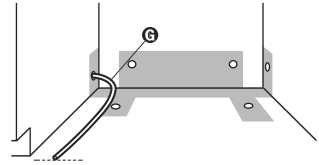

Tuyau d'évacuation

10. Découpez un trou de 1½ po (3,8 cm) de diamètre dans la paroi de l'armoire ou le plancher, du côté de l'ouverture qui est le plus proche de l'évier.
11. Raccordez le tuyau d'évacuation au raccord en T ou au broyeur en suivant une méthode.

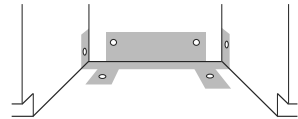

Votre situation :	Et :	Passez à l'étape :
Avec broyeur	Avec brise-vide	11a.
	Sans brise-vide*	11c.
Sans broyeur	Avec brise-vide	11b.
	Sans brise-vide*	11d.

* Un brise-vide est recommandé.

11a. Avec broyeur et brise-vide

1. Retirez le bouchon du broyeur. Coupez l'extrémité du tuyau d'évacuation **I** si besoin est (ne coupez pas la section nervurée).
2. Fixez le tuyau d'évacuation sur le brise-vide **J** à l'aide du grand collier de serrage à ressort **K**. Si le tuyau d'évacuation a été coupé, utilisez un collier à vis de serrage* de 1½ à 2 po (3,8 à 5 cm).
3. Utilisez un raccord de tuyau en caoutchouc* **L** avec des colliers de serrage à ressort ou à vis* **M** pour raccorder le brise-vide à l'entrée du broyeur **N**. Ce raccordement **N** DOIT se trouver avant le siphon **O** et à au moins 20 po (50,8 cm) au-dessus du sol, là où le lave-vaisselle sera installé. Passez à l'étape 12.

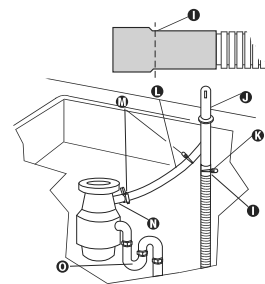

11b. Sans broyeur, avec brise-vide

1. Coupez l'extrémité du tuyau d'évacuation I si besoin est (ne coupez pas la section nervurée).
2. Fixez le tuyau d'évacuation sur le brise-vide J à l'aide du grand collier de serrage à ressort. Si le tuyau d'évacuation a été coupé, utilisez un collier à vis de serrage* de 1½ à 2 po (3,8 à 5 cm).
3. Utilisez un raccord de tuyau en caoutchouc* L avec des colliers de serrage à ressort ou à vis* M pour raccorder le brise-vide au raccord en T P.

Ce raccordement P DOIT se trouver avant le siphon O, de 15⁴/₈ po (40 cm) à 39²/₈ po (100 cm) au-dessus du sol, et à au moins 20 po (50,8 cm) au-dessus du sol, là où le lave-vaisselle sera installé. Passez à l'étape 12.

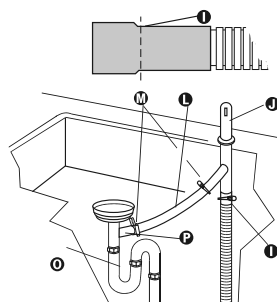

11c. Avec broyeur, sans brise-vide

1. **Retirez le bouchon du broyeur.**
Ne coupez pas l'extrémité du tuyau d'évacuation.
2. Fixez le tuyau d'évacuation I sur l'entrée du broyeur N à l'aide du grand collier de serrage à ressort K.

Ce raccordement N DOIT se trouver avant le siphon O et à au moins 20 po (50,8 cm) au-dessus du sol, là où le lave-vaisselle sera installé. Passez à l'étape 12.

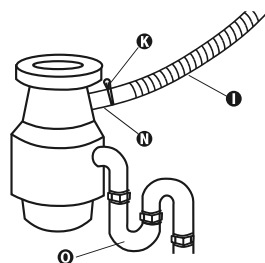

11d. Sans broyeur ni brise-vide

1. Coupez l'extrémité du tuyau d'évacuation I (ne coupez pas la section nervurée).
2. Fixez le tuyau d'évacuation sur le raccord en T P avec un collier à vis de serrage* de 1½ à 2 po (3,8 à 5 cm) M.

Ce raccordement P DOIT se trouver avant le siphon O et à au moins 20 po (50,8 cm) au-dessus du sol, là où le lave-vaisselle sera installé. Passez à l'étape 12.

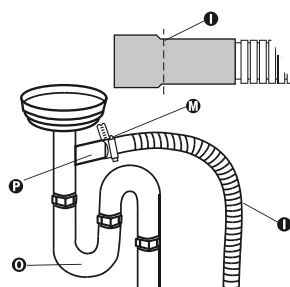

* Pièces disponibles auprès des magasins de plomberie locaux.

CONSEIL UTILE :

Pour réduire les vibrations du tuyau, éloignez-le du sol et du bord du trou de l'armoire par lequel il passe.

12. Insérez le tuyau d'évacuation I dans le trou de l'armoire jusqu'au centre de l'arrière de l'ouverture, où le raccordement d'évacuation sera effectué.

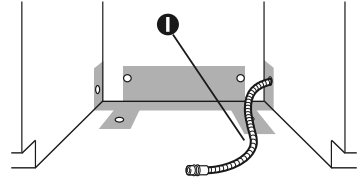

B. PRÉPARATION DU LAVE-VAISSELLE

⚠ AVERTISSEMENT

Risque de basculement

N'utilisez pas le lave-vaisselle avant qu'il ne soit complètement installé.
N'appuyez pas sur la porte lorsqu'elle est ouverte.
Cela peut engendrer de graves blessures ou coupures.



⚠ AVERTISSEMENT

Risque de poids excessif

Deux personnes sont nécessaires au déplacement et à l'installation du lave-vaisselle.
Le non-respect de cette consigne peut être à l'origine de blessures au dos ou autre.

1. Attrapez la porte du lave-vaisselle par les côtés et mettez le lave-vaisselle sur sa face arrière.

2. Retirez les deux vis **A** qui fixent le panneau d'accès **B** et le panneau inférieur **C** sur le lave-vaisselle à l'aide d'une douille hexagonale, d'un tournevis à douille ou d'un tournevis Phillips de ¼ po. Retirez les panneaux et mettez-les de côté sur une surface de protection. Vérifiez que l'attache de mise à la terre **D** se situe sur le panneau inférieur.

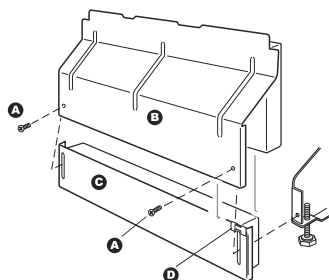

3. Appliquez un produit d'étanchéité **E** sur le coude de 90° **F**, et installez ce raccord sur le robinet d'arrivée d'eau **G**. Serrez bien le coude et assurez-vous qu'il est dirigé vers l'arrière.

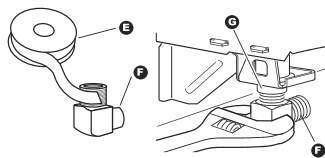

4. Retirez le couvercle de la boîte à bornes **H**. Tirez les câbles de l'appareil à travers le trou de la boîte à bornes. Ne défaites pas les nœuds des câbles. Dans le cas d'un raccordement direct : installez un raccord à collier de serrage homologué cUL/CSA **J** sur la boîte à bornes. Si vous utilisez un conduit, servez-vous d'un raccord de conduit homologué cUL/CSA. Si vous installez un nécessaire de cordon d'alimentation, faites-le maintenant et suivez les instructions du nécessaire.

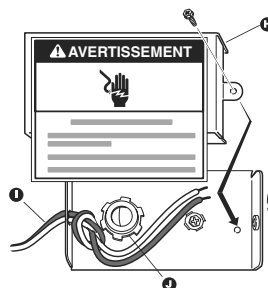

CONSEIL UTILE :

Mettez un carton sous le lave-vaisselle jusqu'à ce que ce dernier soit installé. Le carton aidera à protéger le revêtement de sol lors de l'installation.

5. Mesurez la hauteur de l'ouverture de l'armoire **K** entre la paroi inférieure du comptoir (le point le plus bas) et le sol, là où le lave-vaisselle sera installé. Vérifiez le tableau pour la hauteur de l'ouverture. Installez les roues **L** aux emplacements requis. Tournez les deux pieds de mise à niveau avant pour qu'ils soient à la même hauteur.

Hauteur min. de l'ouverture	Emplacement de la roue (reportez-vous à l'illustration)	Nombre de tours des pieds avant
34 po (86,4 cm)	1	10
34¼ po (87 cm)	2	5
34½ po (87,6 cm)	3	0

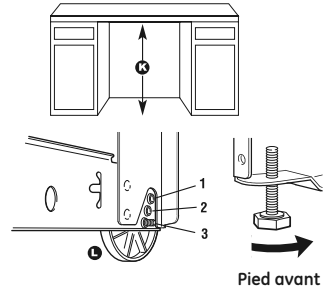

Si la hauteur minimale de l'ouverture est inférieure à 34 po (86,4 cm), les pieds réglables peuvent être retirés pour obtenir un dégagement plus grand. Cela permettra de rentrer le lave-vaisselle dans une ouverture haute de 33½ po (85,9 cm), mais il sera plus difficile de le mettre en place. **Si vous enlevez les roues, protégez le sol lors du déplacement du lave-vaisselle.**

CONSEIL UTILE :

Planchers surélevés

Mesurez la hauteur de l'ouverture entre la paroi inférieure du comptoir et le plancher surélevé. Si la hauteur fait au moins 33¼ po (84,5 cm), le lave-vaisselle passera dans l'ouverture sans modification du comptoir ou du revêtement de sol.

Mettez les roues **L** à la position 1 et tournez les pieds de mise à niveau avant à fond.

Ajoutez des cales, si besoin est, dans la zone indiquée pour mettre le lave-vaisselle à la hauteur désirée.

Remarque : Les cales doivent être bien fixées au sol pour éviter qu'elles ne bougent lorsque le lave-vaisselle fonctionne.

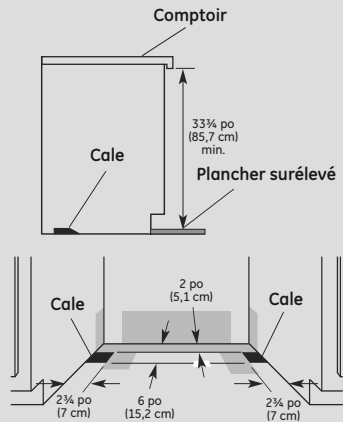

Français

6. Mettez le lave-vaisselle debout.
7. Le lave-vaisselle doit être fixé à l'armoire. Deux supports sur le dessus du lave-vaisselle peuvent généralement être fixés au comptoir. Si cela est impossible, les supports **M** peuvent être déplacés sur les côtés du lave-vaisselle.
Si vous voulez fixer le lave-vaisselle au comptoir, passez directement à l'étape 13.
Si vous voulez fixer le lave-vaisselle aux côtés de l'armoire, suivez les étapes 8 à 12.

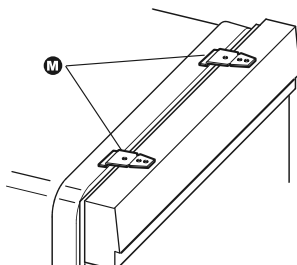

8. Pour retirer les supports du dessus du lave-vaisselle, aplatissez les languettes **N** situées à l'arrière des supports à l'aide d'une pince et tirez sur les supports pour les dégager des fentes **O**.
9. Cassez les extrémités des supports en suivant le trait **P**.

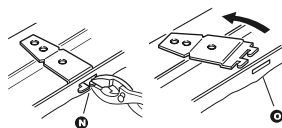

10. Ouvrez la porte du lave-vaisselle et placez la serviette **Q** sur l'ensemble de pompe et le bras gicleur du lave-vaisselle. Cela empêchera les vis de tomber dans la zone de la pompe lors de la fixation du lave-vaisselle au comptoir.

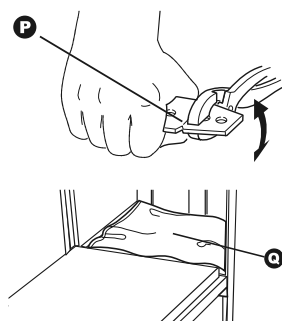

11. Ouvrez la porte du lave-vaisselle et poussez les boutons en plastique **R** en dehors de la paroi latérale de la cuve.

REMARQUE : Conservez ces boutons pour boucher les trous une fois le lave-vaisselle installé.

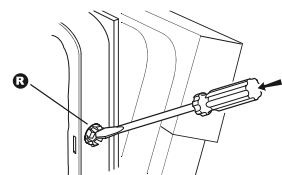

12. Poussez les supports dans les fentes **S** situées sur les côtés du lave-vaisselle et tordez-en les languettes vers le côté du lave-vaisselle de manière à ce qu'elles immobilisent les supports.

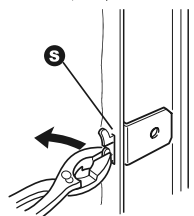

13. Vérifiez la tension du ressort de la porte. Avec quelqu'un tenant le lave-vaisselle pour l'empêcher de basculer, ouvrez et fermez la porte plusieurs fois. Si la porte s'ouvre toute seule, réglez la tension du ressort de la porte.

Pour ajuster la tension du ressort de la porte, décrochez le ressort **T** du pied arrière du lave-vaisselle. À l'aide d'un tournevis à douille ou d'une douille hexagonale de $5/16$ po, retirez la vis **U** du tendeur **V**. La vis peut être installée dans l'un des trois trous **1**, **2** ou **3** du pied avant du lave-vaisselle. Le lave-vaisselle est livré avec la vis dans le trou arrière.

Si la porte s'est ouverte d'elle-même, déplacez le tendeur sur le trou **2** ou **3**, puis remettez la vis en place. Raccrochez le ressort de la porte sur le pied arrière. Les tendeurs des deux côtés du lave-vaisselle doivent être réglés sur les mêmes trous.

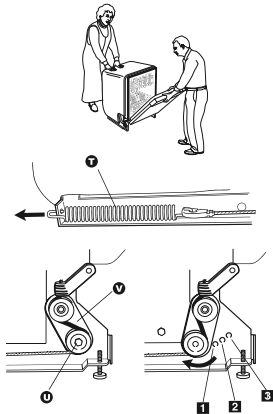

14. Saisissez la porte du lave-vaisselle par les bords de son panneau **W**. Faites basculer le lave-vaisselle vers l'arrière sur ses roues **X**. Déplacez le lave-vaisselle près de l'ouverture de l'armoire. **NE PUSSEZ PAS SUR L'AVANT DU PANNEAU OU LA CONSOLE, ILS POURRAIENT MARQUER.**
15. Si le lave-vaisselle dispose d'un cordon d'alimentation, insérez celui-ci dans le trou découpé dans l'armoire.
16. Vérifiez que le tuyau d'eau est situé à gauche de l'ouverture et que le tuyau d'évacuation est près du centre du trou dans l'armoire. Dans le cas d'un raccordement direct, vérifiez que le câble se situe à droite de l'ouverture.

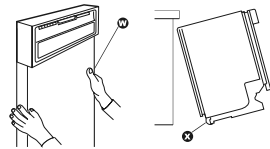

17. Déplacez doucement le lave-vaisselle pour le rentrer complètement dans l'ouverture de l'armoire. Ne déformez et ne coincez pas le tube en cuivre, le tuyau d'évacuation, le cordon d'alimentation ou le câble de raccordement direct entre le lave-vaisselle et l'armoire.

Centrez le lave-vaisselle dans l'ouverture.

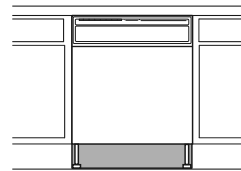

CONSEIL UTILE :

Planchers surélevés

Faites basculer le lave-vaisselle vers l'arrière pour l'installer dans l'ouverture.

Une fois en position, supportez l'avant du lave-vaisselle en abaissant ou en réglant les pieds avant.

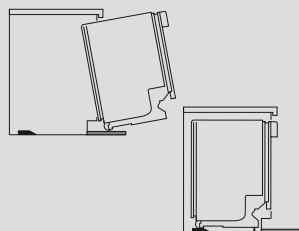

18. Retirez le carton situé en dessous du lave-vaisselle.

CONSEIL UTILE :

Il n'y a aucun problème si le lave-vaisselle rentre tout juste dans l'ouverture de l'armoire. Ne retirez pas la couverture isolante, elle réduit le niveau sonore.

19. Alignez l'avant du panneau de la porte du lave-vaisselle Y avec les portes de l'armoire Z. Vous devrez peut-être ajuster l'alignement de l'appareil pour qu'il s'harmonise avec vos armoires.

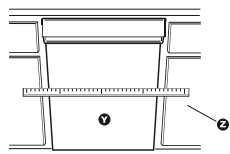

CONSEIL UTILE :

Relevez un côté du châssis du lave-vaisselle pour maintenir celui-ci au-dessus du sol lors du réglage des pieds avant.

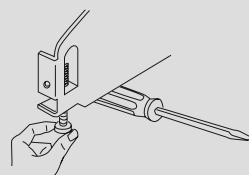

20. Vérifiez que les pieds de mise à niveau **AA** reposent bien contre le sol. Fermez la porte à l'aide du loquet et placez le niveau à bulle contre le panneau avant **BB**. Vérifiez que le lave-vaisselle est d'aplomb. Ajustez les pieds de mise à niveau ou ajoutez des cales sous la roue arrière jusqu'à ce que le lave-vaisselle soit de niveau.

REMARQUE : Les cales doivent être bien fixées au sol pour éviter qu'elles ne bougent lorsque le lave-vaisselle fonctionne. Répétez l'opération de l'autre côté du lave-vaisselle.

Placez le niveau à bulle contre l'ouverture avant de la cuve **CC**. Vérifiez que le lave-vaisselle est de niveau d'un côté à l'autre. Si le lave-vaisselle n'est pas de niveau, abaissez ou levez les pieds de mise à niveau jusqu'à ce que ce soit le cas.

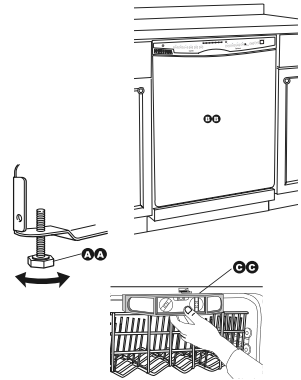

C. RACCORDEMENT DU LAVE-VAISSELLE

Raccordement électrique

Vérifiez les exigences électriques (consultez la page 7).

Vous devez :

- Disposer de l'alimentation électrique appropriée et de la mise à la terre recommandée.
- Vérifier que l'alimentation électrique est coupée.

En cas de :	Suivez les étapes :
Raccordement direct	1-4
Cordon d'alimentation	1a

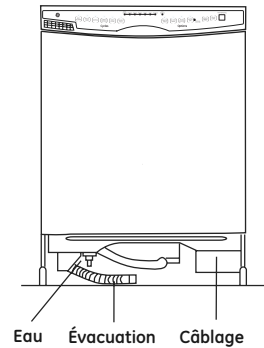

1. Méthode de raccordement direct :

⚠ AVERTISSEMENT

Risque de choc électrique

Lave-vaisselle avec mise à la terre électrique.

Raccordez le fil de mise à la terre avec le connecteur de mise à la terre vert de la boîte à bornes. N'utilisez pas de cordon prolongateur. Le non-respect de cette consigne peut entraîner un choc électrique, un incendie ou même la mort.



Installez le serre-câble et acheminez le câble de raccordement direct de manière à ce qu'il n'entre pas en contact avec le moteur ou une pièce inférieure de la cuve de la lave-vaisselle. Tirez le câble de raccordement direct **A** à travers le trou de la boîte à bornes.

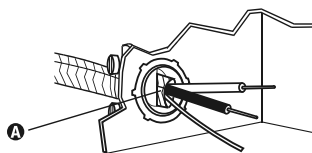

CONSEIL UTILE :

- Choisissez les connecteurs à torsion de la dimension appropriée pour raccorder le câblage de votre domicile et le câblage de calibre 16 du lave-vaisselle.
- Insérez les extrémités des fils dans le connecteur à torsion. Ne tordez pas les fils nus avant.
- Faites tourner le connecteur.
- Tirez doucement sur les fils pour vous assurer qu'ils sont bien fixés.

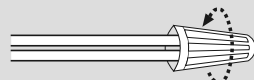
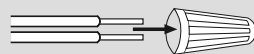

2. Connectez le fil **B** comme suit à l'aide de connecteurs à torsion **C** d'une dimension adaptée au raccordement d'un fil direct et d'un fil de calibre 16 de lave-vaisselle : Formez un crochet en U avec le fil de terre nu **D**. À l'aide du crochet du fil de terre nu, faites le tour du connecteur de mise à la terre **E** dans le sens des aiguilles d'une montre, puis passez sous la rondelle **F**. Serrez bien autour du connecteur de mise à la terre **E** et sous la rondelle **F**.

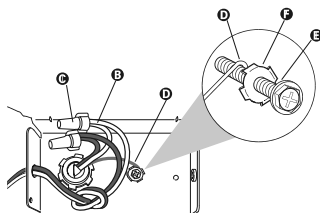

Serrez bien le connecteur de mise à la terre **E**. Ne défaites pas les nœuds des fils.

Fil d'alimentation électrique :		Fil de boîte à bornes :
Blanc	↔	Blanc
Noir	↔	Noir
Fil de terre	↔	Fil de terre

- Serrez les vis du raccord à collier de serrage ou du raccord de conduit **G**.

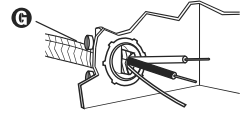

- Réinstallez le couvercle de la boîte à bornes **H** avec les fils à l'intérieur de la boîte à bornes. Passez à l'étape 5. Le couvercle doit se situer sur le côté droit, à l'extérieur de la boîte. Assurez-vous qu'aucun fil n'est coincé par le couvercle. Ne laissez pas la boîte sans couvercle.

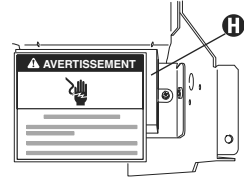

1a. Méthode avec cordon d'alimentation :

⚠ AVERTISSEMENT

Risque de choc électrique

Branchez l'appareil sur une prise à 3 alvéoles mise à la terre.

Ne retirez pas la broche de mise à la terre de la fiche.

N'utilisez pas de fiche d'adaptation.

N'utilisez pas de cordon prolongateur.

Le non-respect de ces instructions peut entraîner un choc électrique, un incendie ou même la mort.



Vérifiez que le cordon d'alimentation n'entre pas en contact avec le moteur ou une pièce inférieure de la cuve du lave-vaisselle. Passez à l'étape 5.

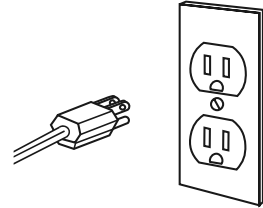

Raccordement du tuyau d'eau

CONSEIL UTILE :

Raccords à compression :

- Faites glisser l'écrou « I » sur le tuyau en cuivre « J » jusqu'à environ 1 po (2,5 cm).
- Faites glisser la bague « K » sur le tuyau. Ne positionnez pas la bague à l'extrémité du tuyau.

- Insérez le tuyau dans le coude « L » aussi loin que possible.

- Faites glisser l'écrou et la bague vers l'avant et vissez l'écrou sur le filetage du coude « M ». Faites attention lors de la manipulation et de l'installation du tuyau en cuivre. Il se tord et se déforme facilement.

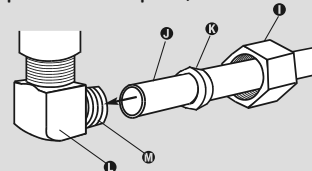

- Pour empêcher toute vibration lors du fonctionnement de l'appareil, acheminez le tuyau d'alimentation en eau de manière à ce qu'il ne touche pas la base, le châssis ou le moteur du lave-vaisselle. Assurez-vous que le tuyau d'eau reste dans la zone ombrée illustrée à la page 9 lors de l'installation du lave-vaisselle dans l'armoire. Avec le tuyau en cuivre J poussé aussi loin que possible dans le raccord à compression, utilisez une clé anglaise et serrez l'écrou du raccord à compression I jusqu'au coude L sur le robinet d'arrivée d'eau.

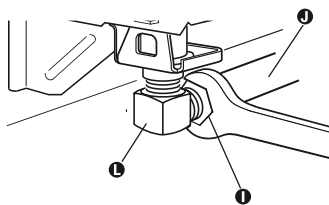

- Placez un essuie-tout sous le coude. Ouvrez l'alimentation en eau et vérifiez s'il y a des fuites.

Raccordement de l'évacuation

- Pour aider à réduire au minimum le bruit dû aux vibrations, acheminez le tuyau d'évacuation de manière à éviter tout contact avec le moteur, les ressorts de la porte, le tuyau d'eau, l'armoire, le revêtement de sol ou le bord du trou par lequel il traverse l'armoire. Ne retirez pas la boucle du tuyau d'évacuation N du côté du lave-vaisselle.

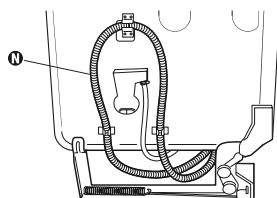

- Placez le petit collier de serrage pour tuyau d'évacuation N sur la petite extrémité du tuyau d'évacuation O. Retirez le bouchon du raccord P.

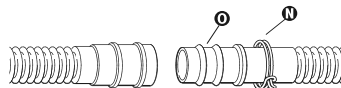

- Poussez le tuyau d'évacuation dans le raccord P jusqu'à sa nervure O.

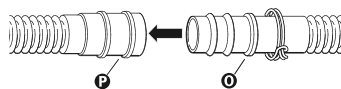

- Utilisez une pince pour ouvrir le collier de serrage N et faites glisser celui-ci sur le raccord P jusqu'entre les nervures O.

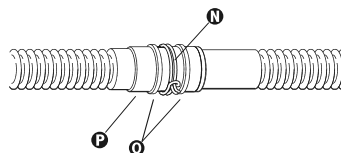

D. FIXATION DU LAVE-VAISSELLE

⚠ AVERTISSEMENT

Risque de basculement

N'utilisez pas le lave-vaisselle avant qu'il ne soit complètement installé.
N'appuyez pas sur la porte lorsqu'elle est ouverte.
Cela peut engendrer de graves blessures ou coupures.



- Ouvrez la porte du lave-vaisselle et placez la serviette **A** sur l'ensemble de pompe et le bras gicleur du lave-vaisselle. Cela empêchera les vis de tomber dans la zone de la pompe lors de la fixation du lave-vaisselle au comptoir.

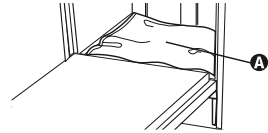

- Vérifiez que le lave-vaisselle est toujours de niveau et centré dans l'ouverture.

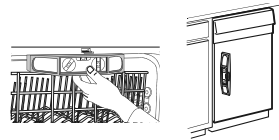

- Fixez le lave-vaisselle au comptoir à l'aide de deux vis à tête Phillips ST4.2 x 18 **B**. Le lave-vaisselle DOIT être fixé pour éviter tout basculement lors de l'ouverture de la porte. Ne faites pas tomber de vis au bas du lave-vaisselle.

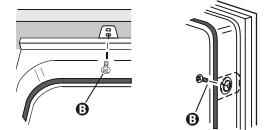

- Ouvrez la porte d'environ 3 po (7,6 cm) et vérifiez que l'espace entre la contre-porte et la cuve est le même des deux côtés. Si l'espacement est différent, desserrez les vis des supports et déplacez légèrement la cuve. Serrez les vis des supports. Si vous fixez l'appareil aux côtés de l'armoire, remettez les boutons en plastique **C** en place.

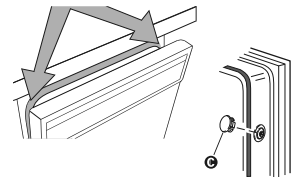

Regardez si le dessus de la porte n'entre pas en contact avec les vis, les supports ou le comptoir. Si c'est le cas, le lave-vaisselle doit être abaissé et remis de niveau. Retirez l'essuie-tout ou la serviette du lave-vaisselle.

E. VÉRIFICATION DU FONCTIONNEMENT

1. Lisez le manuel de l'utilisateur fourni avec votre lave-vaisselle.
2. Vérifiez que toutes les pièces ont été installées et qu'aucune étape n'a été oubliée. Vérifiez que vous avez tous les outils utilisés.
3. Rétablissez l'alimentation électrique du lave-vaisselle au tableau de distribution (disjoncteur ou fusible). Mettez le lave-vaisselle en marche et effectuez le plus court cycle de lavage. Après les deux premières minutes, enlevez le loquet de la porte, attendez cinq secondes et ouvrez la porte. Vérifiez qu'il y a de l'eau au bas du lave-vaisselle et qu'il n'y a aucune fuite.

4. Vérifiez que l'attache de mise à la terre **A** est fixée au panneau inférieur. Placez le panneau inférieur **B** derrière le panneau d'accès **C**. Certains modèles disposent d'une couverture isolante **D** sur le panneau d'accès qui doit tomber derrière la couverture isolante **E** du panneau inférieur. Tenez les deux panneaux ensemble et placez-les contre le pied du lave-vaisselle. Réinstallez les vis dans les trous du panneau d'accès et les fentes du panneau inférieur. Installez la vis de droite en premier. Vérifiez que le coin inférieur du panneau inférieur touche le sol. Serrez les vis.

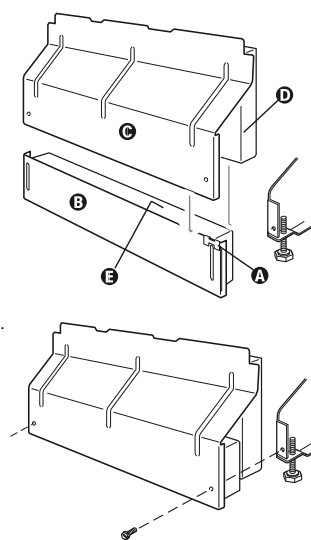

Si le lave-vaisselle ne fonctionne pas :

- Le disjoncteur s'est-il déclenché ou un fusible de votre domicile a-t-il grillé?
- La porte est-elle bien fermée avec le loquet?
- Le cycle a-t-il été bien programmé pour faire démarrer le lave-vaisselle?
- L'arrivée d'eau est-elle ouverte?

Vue latérale

**Modèles
GLD8110/8212/8312**

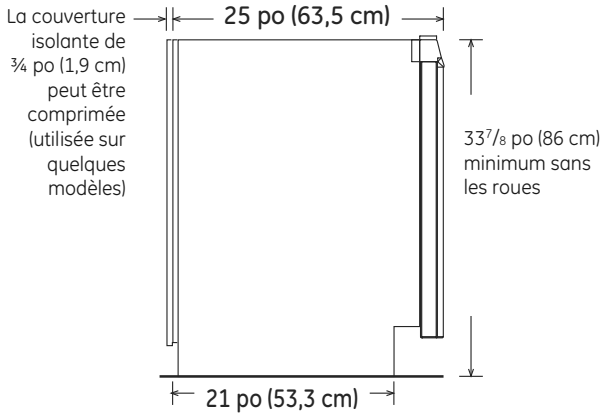

Modèle GLD9312

