



GE and GE Profile™ Dishwashers

Owner's Manual

Safety Instructions 2, 3

Operating Instructions

Care and Cleaning 11, 12

Control Panel and Settings 4-6

Loading Place Settings 11

Loading the Racks 10

Using the Dishwasher 6-9

Troubleshooting Tips ... 12-14

Consumer Support

Consumer Support Back Cover

Warranty 15

Write the model and serial numbers here:

Model # _____

Serial # _____

You can find them on the tub wall just inside the door.

IMPORTANT SAFETY INFORMATION. READ ALL INSTRUCTIONS BEFORE USING — SAVE THESE INSTRUCTIONS

⚠️ WARNING!

For your safety, the information in this manual must be followed to minimize the risk of fire or explosion, electric shock, and to prevent property damage, personal injury, or death.



⚠️ WARNING! WATER HEATER SAFETY

Under certain conditions, hydrogen gas may be produced in a water heater that has not been used for two weeks or more. **HYDROGEN GAS IS EXPLOSIVE.**

If the hot water has not been used for two weeks or more, prevent the possibility of damage or injury by turning on all hot water faucets and allow them to run for several minutes. Do this before using any electrical appliance which is connected to the hot water system. This simple procedure will allow any built-up hydrogen gas to escape. Since the gas is flammable, do not smoke or use an open flame or appliance during this process.





PROPER INSTALLATION AND MAINTENANCE

This dishwasher must be properly installed and located in accordance with the Installation Instructions before it is used. If you did not receive an Installation Instructions sheet with your dishwasher, you can receive one by visiting our website at www.ge.com. In Canada visit www.geappliances.ca.

- Connect to a grounded metal, permanent wiring system; or run an equipment-grounding conductor with the circuit conductors and connect to the equipment-grounding terminal or lead of the appliance.
 - Improper connection of the equipment-grounding conductor can result in a risk of electric shock. Check with a qualified electrician or service representative if you are in doubt whether the appliance is properly grounded.
 - Dispose of discarded appliances and shipping or packing material properly.
 - Do not attempt to repair or replace any part of your dishwasher unless it is specifically recommended in this manual. All other servicing should be referred to a qualified technician.
 - To minimize the possibility of electric shock, disconnect this appliance from the power supply before attempting any maintenance.
- NOTE:** Turning the dishwasher off does not disconnect the appliance from the power supply. We recommend having a qualified technician service your appliance.

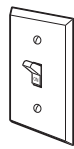

⚠️ CAUTION: To prevent minor injury or property damage

- Contents washed in Anti-bacterial mode, if available, may be hot to the touch. Use care before handling.
- Using a detergent that is not specifically designed for dishwashers will cause the dishwasher to fill with suds.  = 
- If your dishwasher is connected to a wall switch, ensure that the switch is on prior to use. 
- On dishwashers with electronic controls, if you choose to turn the wall switch off between wash cycles, allow 5-10 seconds after turning the switch on before touching START/RESET to allow the control to boot.
- Non-Dishware Items: Do not wash items such as electronic air cleaner filters, furnace filters and paint brushes in your dishwasher. Damage to dishwasher and discoloration or staining of dishwasher may result.
- Close supervision is necessary if this appliance is used by or near children.
- Load light, plastic items so they will not become dislodged and drop to the bottom of the dishwasher—they might come into contact with the heating element and be damaged.

⚠ WARNING! RISK OF CHILD ENTRAPMENT **PROPER DISPOSAL OF THE DISHWASHER**

Junked or abandoned dishwashers are dangerous...even if they will sit for "just a few days." If you are getting rid of your old dishwasher, please follow the instructions below to help prevent accidents.

Before You Throw Away Your Old Dishwasher:

- Take off the door of the washing compartment or remove the door latch keeper (as shown).

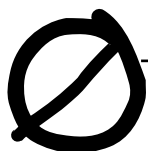
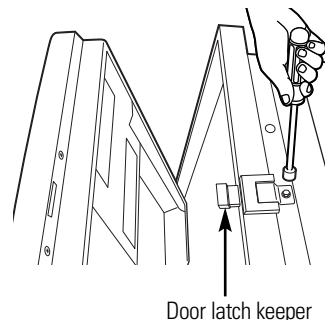

⚠ WARNING! When using your dishwasher, follow basic precautions, including the following:

- Use this appliance only for its intended purpose as described in this Owner's Manual.
- Use only powder, tabs, liquid detergents or rinse agents recommended for use in a dishwasher and keep them out of the reach of children. **Cascade®**, **Cascade® Complete** and **Electrasol®** Automatic Dishwashing Detergents, and **Jet-Dry®** and **Cascade Crystal Clear®** rinse agents have been approved for use in all GE dishwashers.
- Locate sharp items so that they are not likely to damage the door seal.
- Load sharp knives with the handles up to reduce the risk of cut-type injuries.
- Do not wash plastic items unless marked dishwasher safe or the equivalent. For plastic items not so marked, check the manufacturer's recommendations.
- Do not touch the heating element during or immediately after use.
- Do not operate your dishwasher unless all enclosure panels are properly in place.
- Do not tamper with controls.
- Do not abuse, sit on or stand on the door or dish rack of the dishwasher.
- Do not allow children to play around dishwasher when opening or closing door due to the possibility of small fingers being pinched in door.
- Do not discard a dishwasher without first removing the door of the washing compartment or the door latch.
- Do not store or use combustible materials, gasoline or other flammable vapors and liquids in the vicinity of this or any other appliance.
- Do not allow children to play with, on or inside this appliance or any discarded appliance.



READ AND FOLLOW THIS SAFETY INFORMATION CAREFULLY.

SAVE THESE INSTRUCTIONS

About the dishwasher control panel.

You can locate your model number on the tub wall just inside the door. Throughout this manual, features and appearance may vary from your model.

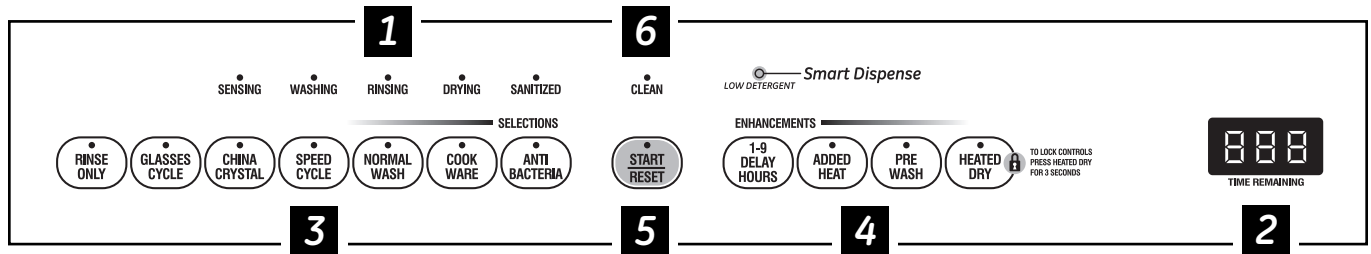

Control Settings

1 Status Indicator Lights

The Status display tells you what's happening while the dishwasher is in operation and may flash, indicating a malfunction (see page 6). The lights will come **ON** indicating the sequence of operation the dishwasher is in.

LOW DETERGENT <i>(on some models)</i>	Displayed when the SmartDispense™ needs to be refilled with liquid or gel automatic dishwasher detergent.
SENSING	Displayed while the ExtraClean™ Sensor is measuring the amount of soil and temperature of water. The dishwasher will adjust the selected cycle to achieve optimal performance.
WASHING	Displayed during prewash and main wash periods.
RINSING	Displayed during rinse periods.
DRYING	Displayed during HEATED DRY .
SANITIZED	Displayed when cycle has met sanitization conditions. Light remains ON until door is opened.
CLEAN	Displayed when a wash cycle is complete.

2 Time Remaining Display *(on some models)*

During operation, the display shows the minutes remaining until the cycle is complete. The display may adjust the remaining time while the Sensing light is on. The time displayed at the start of each cycle may change from the factory setting as the unit customizes itself to home use. During a delay start, the display will show hours of time remaining until the cycle starts.

3 Selections

Press the pad for the desired wash cycle.

NOTE: All cycle times and water usage information contained in the following section are approximate values only. Actual results will depend on several factors, including but not limited to, inlet temperature, household water pressure and turbidity of the wash water.

The light above or next to the selected pad will be **ON** to indicate which **WASH CYCLE** has been selected.

ANTI-BACTERIA	<p>Heavy 8.8 gallons (33.3 litres), 105 minutes Medium 7.5 gallons (28.4 litres), 95 minutes Light 6.3 gallons (23.8 litres), 85 minutes</p> <p>This cycle raises the water temperature in the final rinse to sanitize your dishware. The cycle length will vary depending on the temperature of your inlet water.</p> <p>NOTE: The Anti-Bacteria cycle is monitored for sanitization requirements. If the cycle is interrupted during or after the main wash portion or if the incoming water temperature is so low that adequate water heating cannot be achieved, the sanitizing conditions may not be met. In these cases, the sanitized light will not illuminate at the end of the cycle.</p> <p>NOTE: NSF-certified residential dishwashers are not intended for licensed food establishments.</p>
COOKWARE (POTS & PANS)	<p>Heavy 10.0 gallons (37.9 litres), 80 minutes Medium 8.8 gallons (33.3 litres), 70 minutes Light 7.5 gallons (28.4 litres), 60 minutes</p> <p>This cycle is meant for heavily soiled dishes or cookware with dried-on or baked-on soils. This cycle may not remove burned-on foods. Everyday dishes are safe to be used in this cycle.</p>
NORMAL WASH	<p>5.0–8.8 gallons (18.9–33.3 litres), 47–90 minutes</p> <p>This cycle is for medium/heavily soiled dishes and glassware. Cycle time and water usage are approximate values. Results will depend on several factors, including but not limited to inlet temperature, household water pressure and amount of soil in the wash water.</p>

SPEED CYCLE (on some models)	7.5 gal. (28.4 l), 35 min. This cycle is for everyday dishes and glassware.
CHINA CRYSTAL or HAND/GENTLE	7.5 gal. (28.4 l), 35 min. This cycle is for lightly soiled china and crystal.
GLASSES (on some models)	7.5 gal. (28.4 l), 35 min. This cycle is specifically designed for glasses.
RINSE ONLY or RINSE & HOLD	2.5 gal. (9.5 l), 10 min. For rinsing partial loads that will be washed later. Do not use detergent with this cycle.

NOTE: The **CHINA CRYSTAL/PLASTICS** (some models) selector is a toggle pad; toggle the pad until the desired cycle is indicated.

NOTE: This dishwasher is equipped with a CleanSensor™ with automatic temperature control; therefore, cycle length and time may vary depending on soil and temperature conditions.

NOTE: Only the Anti-Bacteria cycle has been designed to meet the requirements of Section 6, NSF 184 for soil removal and sanitization efficacy.

4 Enhancements/Extras

The light above the selected pad will be **ON** to indicate which **ENHANCEMENT/EXTRA** has been selected.

PRE WASH (on some models)	For use with heavily soiled and/or dried-on, baked-on soils. This option MUST be selected PRIOR to starting the cycle. This option adds 16 minutes to the cycle time. NOTE: Cannot be selected with RINSE ONLY cycle.
HEATED DRY Light OFF	When HEATED DRY is off, dishes will air dry.
HEATED DRY Light ON	Turns the heater on for faster drying. This will extend the total cycle time between 8 and 38 minutes depending on the cycle selected. NOTE: HEATED DRY cannot be selected with RINSE ONLY cycle.
LOCK 	You can lock the controls to prevent any selections from being made. Or you can lock the controls after you have started a cycle. Children cannot accidentally start dishwasher by touching pads with this option selected. To unlock the dishwasher controls, touch and hold the HEATED DRY pad for 3 seconds. The light above the LOCK pad will turn off. To lock the dishwasher, touch and hold the HEATED DRY pad for 3 seconds. The light above the LOCK pad will turn on.
ADDED HEAT or EXTRA HOT WASH or TEMP BOOST (on some models)	When selected, the cycle will run with heating element on longer and may increase cycle times to improve both wash and dry performance. NOTE: Cannot be selected with RINSE ONLY cycle.
DELAY HOURS	You can delay the start of a wash cycle for up to 9 hours. Touch the DELAY HOURS pad to choose the number of hours you want to delay the start of the cycle; then touch START/RESET . The machine will count down and start automatically at the correct time. Touching START/RESET a second time will cancel the DELAY START selection. NOTE: If you forget to fully close the door, a reminder signal will beep until you do so.
RESET	To change a cycle after washing starts, touch the START/RESET pad to cancel the cycle. The START/RESET light will flash while the water is pumped out if needed. This takes approximately 90 seconds. When the light stops flashing, the dishwasher can be reprogrammed and restarted.

About the dishwasher control panel.

5 Start

Close the dishwasher door and select the cycle and desired enhancements. Touch the **START/RESET** pad to begin the cycle. Water fill begins, and approximately 60 seconds later the wash action begins.

NOTE: The dishwasher remembers your last cycle so you don't have to reprogram each time. When the dishwasher door is fully closed, the control panel lights will display the last settings you selected.

If you don't want to change any of the settings, simply touch the **START/RESET** pad to begin the cycle.

If the door is closed, the indicator lights will turn off if the **START/RESET** pad is not selected within two minutes. To activate the display, open and close the door or press any pad.

Also, if a power failure occurs, **NORMAL** and **HEATED DRY** will automatically be programmed. Make any new selections and touch the **START/RESET** pad to begin the cycle.

6 Clean

The **CLEAN** light will illuminate and a double beep will sound when a wash cycle is complete. On some models, the **CLEAN** light will turn off when the door is opened. On other models, the **CLEAN** light will remain on until the door is opened and then relatched or until any keypad is pressed while the door is latched shut.

Flashing display lights.

Status Indicator Lights

What It Means

START/RESET

Cycle has been interrupted by pressing the **START/RESET** pad. Light will stop flashing after the dishwasher automatically drains out the water.

Using the dishwasher.



Check the Water Temperature

The entering water should be at least 120°F (49°C) and not more than 150°F (66°C) for effective cleaning and to prevent dish damage. Check the water temperature with a candy or meat thermometer. Turn on the hot water

faucet nearest the dishwasher, place the thermometer in a glass and let the water run continuously into the glass until the temperature stops rising.



Use Jet-Dry® or Cascade Crystal Clear® Rinse Agent

Jet-Dry® or **Cascade Crystal Clear®** rinse agents remove spots and prevent new film buildup on your dishes, glasses, flatware, cookware and plastic.

Filling the Dispenser

The rinse agent dispenser holds 3.5 oz. (99 g.) of rinse agent. Under normal conditions, this will last approximately one month. Try to keep it full, but do not overfill.

- 1 Make sure the dishwasher door is fully open.
- 2 Turn the dispenser cap to the left and lift it out.
- 3 Add rinse agent until the indicator window looks full.
- 4 Clean up any spilled rinse agent with a damp cloth.
- 5 Replace the dispenser cap.

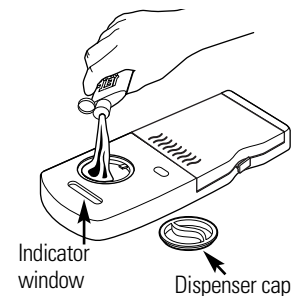

Rinse Aid Setting

The amount of rinse agent released into the final wash can be adjusted. The factory setting is at the midpoint. If there are rings of calcium (hard water) spots on dishes, try a higher setting. If you see foam in the dishwasher, move the indicator to a lower setting.

To adjust the setting

Remove the dispenser cap; then turn the adjuster counterclockwise to increase the amount of rinse agent, clockwise to reduce the amount of rinse agent.

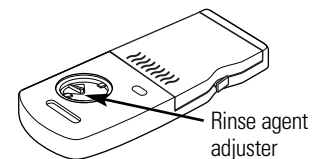

Dish Preparation Prior to Loading

- No pre-rinsing of normal food soil is required.
- Scrape off hard soils, including bones, toothpicks, skins and seeds.
- Remove large quantities of any remaining food.
- Remove leafy vegetables, meat trimmings and excessive amounts of grease or oil.
- Remove acidic food soils that can discolor stainless steel.

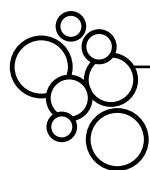

Manual Detergent Dispenser

Your dishwasher comes equipped with a manual dispenser and, on some models, an automatic liquid dishwasher detergent dispenser (SmartDispense™). You can use either of these dispensers, but don't use both at the same time.

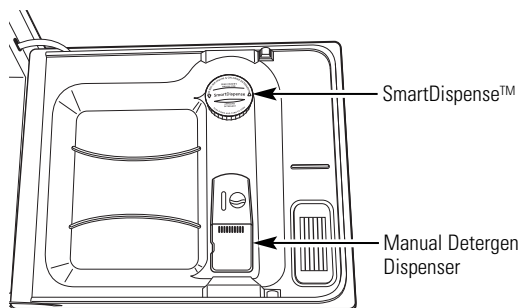

For heavily soiled loads, use a bit more detergent. For water temperatures above 140°F (60°C), use a bit less detergent.

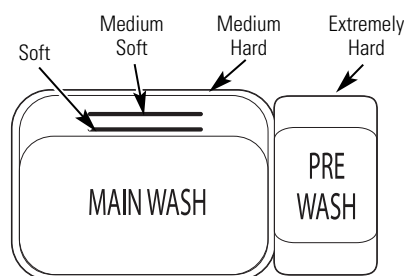

For heavily soiled loads, use the Pots and Pans or Heavy Wash cycle.

DO NOT USE HAND DISH DETERGENT

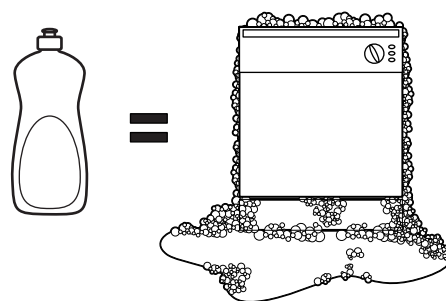

The cover of the main wash section will open during the wash cycle. If you are using SmartDispense™, leave the cover of the main wash section dispenser open before starting the cycle.

You may use powder, liquid, gel or tablets in the manual dispenser. It is important to keep powdered detergents and tablets fresh and dry so they don't lose effectiveness. Therefore, do not put detergent into the manual dispenser until you are ready to wash dishes.

Filling Manual Detergent Dispenser

The amount of detergent to use depends on whether your water is *hard* or *soft*. With hard water, you need extra detergent. With soft water, you need less detergent.

Protect your dishes and dishwasher by contacting your water department and asking how hard your water is. Twelve or more grains is extremely hard water. A water softener is recommended. Without it, lime can build up in the water valve, which could stick while open and cause flooding. Too much detergent with soft water can cause a permanent cloudiness of glassware, called *etching*.

Use the information in the table below as a guide to determine the amount of automatic dishwasher detergent to place in the dispenser. You may use powder, liquid, gel or tablets in this dispenser.

When using automatic dishwashing detergent tablets, simply place one tablet in the main wash section and close the cover.

Number of Grains	Detergent Cups to Fill
Less than 4	Fill cup to soft line (1/3 full)
4 to 8	Fill cup to medium soft line (2/3 full)
8 to 12	Fill cup to medium hard line (completely full)
Greater than 12	Fill both main wash cup and pre wash cup

NOTE: Using a detergent that is not specifically designed for dishwashers will cause the dishwasher to fill with suds. During operation, these suds will spill out of the dishwasher vents, covering the kitchen floor and making the floor wet.

Because so many detergent containers look alike, store the dishwasher detergent in a separate space from all other cleaners. Show anyone who may use the dishwasher the correct detergent and where it is stored.

While there will be no lasting damage to the dishwasher, your dishes will not get clean using a dishwashing detergent that is not formulated to work with dishwashers.

Using the dishwasher.

SmartDispense™ Detergent Dispenser (on some models)

This dishwasher may have a SmartDispense™ feature which automatically dispenses liquid automatic dishwasher detergent into each cycle based on soil level and water hardness.

To utilize the SmartDispense™ Detergent Dispenser, it must first be filled. Although any liquid or gel automatic dishwashing detergent can be used in the SmartDispense™ system, all liquid or gel automatic dishwashing detergents are not the same. Most automatic dishwashing detergents are chlorine bleach-based (such as Cascade® or Electrasol®) while others contain enzymes (such as Cascade Complete® or Electrasol® Advanced™ Gel).

Do not mix any chlorine bleach-based automatic dishwashing detergent with any dishwashing detergent containing enzymes as this could cause the detergents to congeal and lead to blockage of the SmartDispense™ system. Check the detergent label to determine if the detergent is chlorine bleach-based or one that contains enzymes. It is recommended that the same type of detergent be used when refilling your SmartDispense™ system.

CAUTION! Absolutely do not add powder detergent, tablets or any liquid soap or detergent normally used for washing hands or dishes in a sink. Only use liquid or gel detergent specifically designed for use in an automatic dishwasher.

Filling Dispenser

To open the dispenser for filling, push down and turn the blue cap counterclockwise until the cap is loose. Lift cap off.

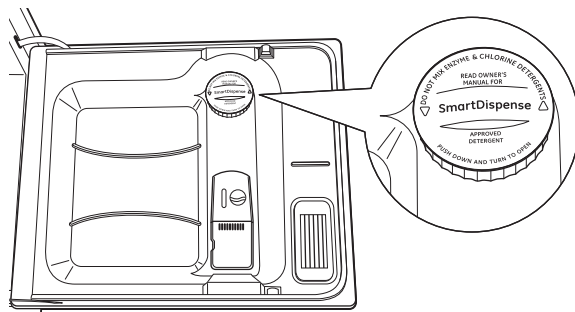

Set the door at a comfortable angle to fill the dispenser.

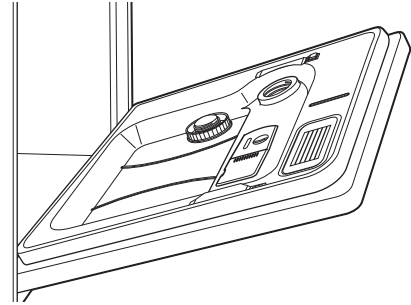

Aim the detergent bottle at the opening in the door and begin to fill.

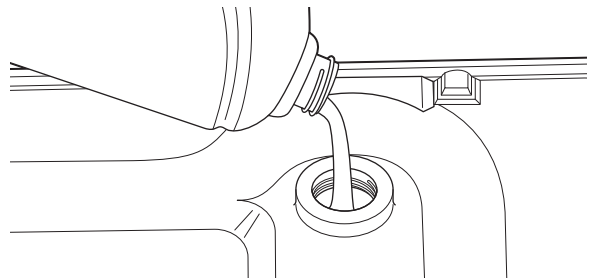

The dispenser will hold 40 oz of liquid dishwasher detergent (standard size bottle).

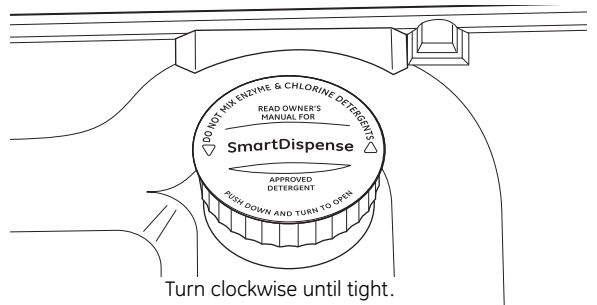

Turn clockwise until tight.

When full, replace the cap and turn clockwise until tight to ensure that no water enters the SmartDispense™ dispenser. If residue is left on the door, it will be washed off in the next cycle.

An indicator light will turn on to notify you when the dispenser needs to be filled again. After filling, the light will not turn off until the door is closed. A full dispenser will last approximately 1 month for the average user.

Light will turn on when it is time to refill.

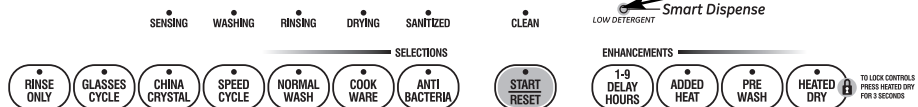

NOTE: If you are not using SmartDispense™ and you want to turn the **LOW DETERGENT LED** light off, press the **ADDED HEAT** pad 5 times within 3 seconds. You will hear 3 beeps, then the light will go off. You can turn the light back on by pressing the **ADDED HEAT** pad 5 times within 3 seconds.

SmartDispense™ Detergent Dispenser Water Hardness Calibration

Prior to the first use, the dishwasher needs to be calibrated for water hardness. Please follow directions below to calibrate the dishwasher to the hardness of your tap water.

Determine the Hardness of Your Tap Water

In the bag containing these instructions, you should find a water hardness test strip package. Read the instructions on the package, remove the test strip and follow the instructions to determine the hardness level of your tap water. You will use this information to calibrate your dishwasher to dispense the optimal amount of detergent.

Water hardness test strip indication

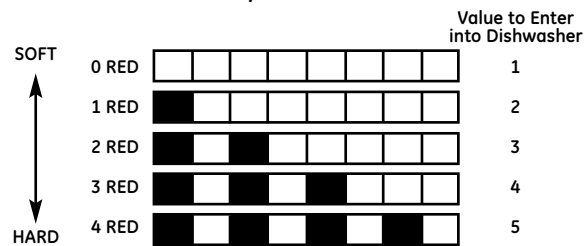

Set Control to Calibration Mode

From the standby mode (dishwasher not running a cycle and the panel lights on), enter the water hardness selection mode.

Control Calibration

Control Panel

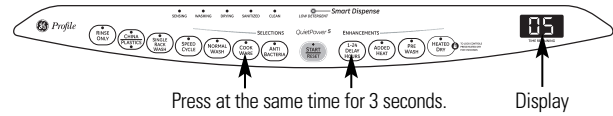

1. Close and latch the door (lights on, dishwasher not running).
2. Press the **COOKWARE** and **DELAY HOURS** pads at the same time for 3 seconds. The display will show a number **1 to 5**. This is the water hardness value currently set.

Control Panel

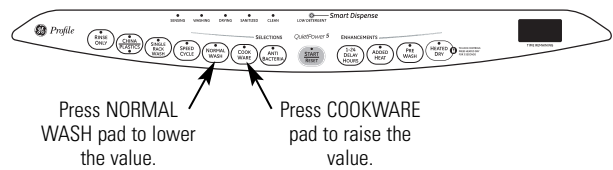

3. Press the **COOKWARE** pad to raise the value or the **NORMAL** pad to lower the value. Set the water hardness value (**1 to 5**) to the number determined with the test strip and table at left.
4. Once the water hardness is set, press the **START/RESET** pad to save the setting and return the dishwasher to normal operation.

You should recalibrate the dispenser if water conditions change, for example, if a water softener system is added or removed.

Loading the dishwasher racks.

For best dishwashing results, follow these loading guidelines. Features and appearance of racks and silverware baskets may vary from your model.

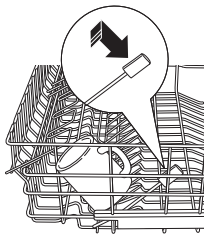
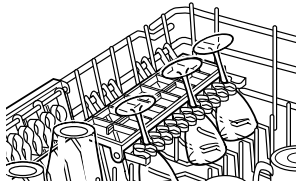
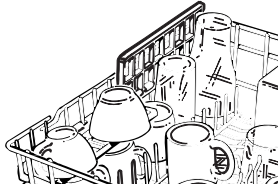

Upper Rack

Although the upper rack is primarily for glasses, cups and saucers, pots and pans can be placed in this rack for effective cleaning. Cups and glasses fit best along the sides. This is also a secure place for dishwasher-safe plastics.

The upper rack is adjustable (on some models) to add flexibility in loading your dishwasher. To lower, push tabs in and lower rack. To raise, just pull up on rack until it snaps.

The utility shelf (on some models) may be placed in the up or down position to add flexibility. A wine glass holder (on some models) secures wine glasses for best washability. Because wine glasses come in various sizes, after loading, slowly push in the rack to make sure they will clear the top of the dishwasher.

Some models have an Angled Rack System, which allows you to angle your dishes, such as coffee mugs, for better cleaning and quicker drying. To position the tines, pull the lever forward, drop the tines into position and release the lever.

The upper rack is good for all kinds of odd-shaped utensils. Saucepans, mixing bowls and other items should be placed face down. Fold-down tines (on some models) provide flexibility for extra-large and hard-to-fit items.

Secure larger dishwasher-safe plastics over 2 tines when possible.

Make sure small plastic items are secure so they can't fall onto the heater.

Be sure that items do not protrude through the bottom of the rack and block rotation of the middle spray arm. This could result in poor wash performance for items in the upper rack.

Check to make sure that no items will block rotation of the wash arms.

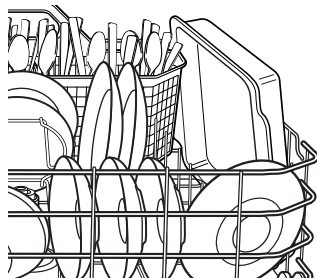

Lower Rack

The lower rack is best used for plates, saucers and cookware. Large items such as broiler pans and baking racks should go along the left-hand side. Load platters, pots and bowls along the sides, in corners or in the back. The soiled side of items should face the center of the rack. If necessary, oversized glasses and mugs can be placed in the lower rack to maximize loading flexibility.

Also, be careful not to let a portion of an item such as a pot or dish handle extend through the bottom rack. This could block the wash arm and cause poor washing results.

Fold-down tines (on some models) provide flexibility for extra-large and hard-to-fit items. The tines may be left in the up position or folded down to customize the lower rack.

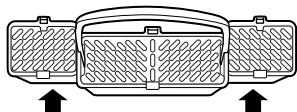
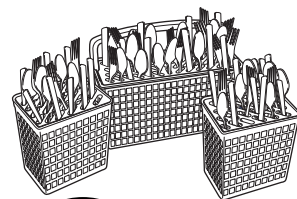

To remove end baskets, grasp the basket at opposite corners and slide apart.

Silverware Basket

A variety of options is available regarding the three-piece silverware basket in your dishwasher. The complete basket is designed to fit on the right side of the lower rack. Additionally, each end of the basket is removable to add loading flexibility to accommodate flatware and lower rack capacity needs.

To load flatware, simply push the adjustable handle to either side. Put flatware in the basket with knife handles up to protect your hands. Place spoons in the basket with handles down. Mix knives, forks and spoons so they don't nest together.

The provided lids with slots can be used to avoid nesting of silverware. Small plastic items, such as measuring spoons and lids for small containers, should go in the bottom of the silverware basket with silverware on top.

The lids of both end and middle baskets can be closed to contain small items. Long items can be placed on the utility shelf in the upper rack.

Loading place settings...

ge.com

Follow these guidelines for loading 10 place settings. Features and appearance of racks and silverware baskets may vary from your model. **NOTE:** Silverware should be individually loaded into the slots on the silverware basket lid.

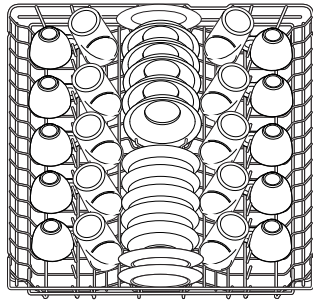

Upper Rack—10 place settings

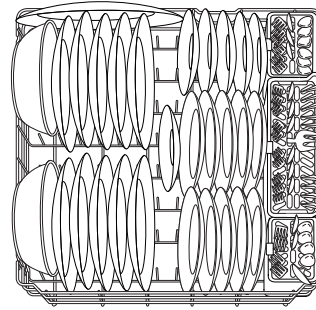

Lower Rack—10 place settings

Follow these guidelines for loading 12 place settings. Features and appearance of racks and silverware baskets may vary from your model. **NOTE:** Silverware should be individually loaded into the slots on the silverware basket lid.

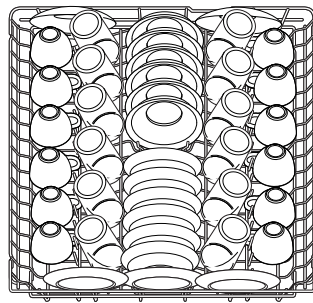

Upper Rack—12 place settings

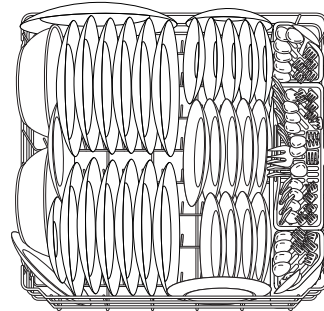

Lower Rack—12 place settings

Caring for the dishwasher.

Cleaning the Exterior Door Panel

Before cleaning the front panel, make sure you know what type of panel you have. Refer to the last two letters of your model number. You can locate your model number on the left-hand tub wall just inside the door. If your model number ends with BB, CC, WW, SA or BG, then you have a painted door panel. If your model number ends with SS, then you have a Stainless Steel Door panel. If your model number ends with CS, then you have a CleanSteel panel.

Follow the instructions below for cleaning the door panel for your specific model.

Painted Door Panel (model numbers ending in BB-black, CC-bisque, WW-white, SA-silver metallic or BG-graphite black)

Use a clean, soft, lightly dampened cloth, then dry thoroughly. You may also use a good appliance wax or polish.

Stainless Steel Door Panel (model numbers ending in SS)

The stainless steel panels can be cleaned with *Stainless Steel Magic* or a similar product using a clean, soft cloth. Do not use appliance wax, polish, bleach or products containing chlorine on Stainless Steel doors.

You can order *Stainless Steel Magic* #WX10X15 through GE Parts by calling 800.626.2002.

CleanSteel Door Panel (model numbers ending in CS)

Use a clean, soft, lightly dampened cloth, then dry thoroughly. Do not use appliance wax, polish or any chemical agent on CleanSteel doors.

Do not wipe the dishwasher with a soiled dish cloth or wet towel. These may leave a residue. Do not use scouring pads or powdered cleaners because these products can scratch the finish.

Caring for the dishwasher.

Stainless Steel Interior—Tub and Inner Door

The stainless steel used to make the dishwasher tub and inner door provides the highest reliability available in a GE dishwasher. If the dishwasher tub or inner

door should be scratched or dented during normal use, they will not rust or corrode. These surface blemishes will not affect their function or durability.

Cleaning the Control Panel

To clean the control panel, use a lightly dampened cloth. Then dry thoroughly.

Protect Against Freezing

If your dishwasher is left in an unheated place during the winter, ask a service technician to:

- 1 Cut off electrical power to the dishwasher. Remove fuses or trip circuit breaker.
- 2 Turn off the water supply and disconnect the water inlet line from the water valve.

- 3 Drain water from the water inlet line and water valve. (Use a pan to catch the water.)
- 4 Reconnect the water inlet line to the water valve.

Air gap

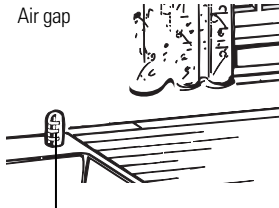

Check the air gap any time your dishwasher isn't draining well.

Does Your Dishwasher Have an Air Gap?

An air gap protects your dishwasher against water backing up into it if a drain clogs. The air gap is not a part of the dishwasher. It is not covered by your warranty. Not all plumbing codes require air gaps, so you may not have one.

The air gap is easy to clean.

- 1 Turn off the dishwasher and lift off the cover.
- 2 Remove the plastic cap and clean with a toothpick.

Before you call for service...



Troubleshooting Tips

Save time and money! Review the charts on the following pages, or visit www.ge.com. In Canada visit www.geappliances.ca. You may not need to call for service.

Error Messages	Possible Causes	What To Do
START/RESET status indicator light flashing	You have pressed the START/RESET pad while the dishwasher is running. This will cancel the cycle. The light will stop flashing after the dishwasher drains (about 90 seconds).	<ul style="list-style-type: none"> Press the START/RESET pad once to start the dishwasher. Press the START/RESET pad a second time when the dishwasher is running only if you wish to cancel the cycle.
	Power to the dishwasher was turned off while a cycle was running and power has just been restored to the dishwasher. The blinking lights indicate that the dishwasher is draining the potential water inside.	<ul style="list-style-type: none"> The light will stop flashing after the dishwasher drains. A new cycle will start automatically.
Dishwasher BEEPS once every 30 seconds	This is a reminder that your dishwasher door has been left open during operation. It will continue beeping until you close the door.	<ul style="list-style-type: none"> Close and latch the door after opening it mid-cycle.

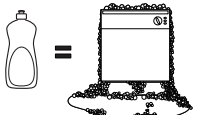
Error Messages	Possible Causes	What To Do
Beeping at the end of the cycle	This is normal. The dishwasher will beep twice at the end of the cycle	<ul style="list-style-type: none"> To turn off the double beep indicator (or re-activate it if it was previously turned off), press the HEATED DRY pad 5 times within 3 seconds. A triple beep will sound to indicate the end-of-cycle beep option has been turned on or off.
Low Detergent light is ON	SmartDispense™ has less than 10 cycles worth of detergent left in the dishwasher	<ul style="list-style-type: none"> Fill the SmartDispense™ reservoir with liquid detergent. After filling the reservoir, the LOW DETERGENT light will turn OFF once the door is closed. If you are not using the SmartDispense™ feature, turn off the low detergent light by pressing the ADDED HEAT pad 5 times within 3 seconds.
Problem	Possible Causes	What To Do
Dishes and flatware not clean	Low inlet water temperature	<ul style="list-style-type: none"> Make sure inlet water temperature is correct (see page 6). Turn on the hot water faucet nearest the dishwasher, let run until the water temperature stops rising. Then start the dishwasher and turn off the faucet. This insures the entering water is hot.
	Water pressure is temporarily low	<ul style="list-style-type: none"> Turn on a faucet. Is water coming out more slowly than usual? If so, wait until pressure is normal before using your dishwasher.
	Air gap or disposer is clogged	<ul style="list-style-type: none"> Clean the air gap or flush the disposer.
	Improper rack loading	<ul style="list-style-type: none"> Make sure large dishware does not block the detergent dispenser or the wash arms. See the <i>Loading the dishwasher racks</i> section.
Spots and filming on glasses and flatware	No air gap or high drain loop	<ul style="list-style-type: none"> Verify that you have an air gap or a high drain loop. Refer to the Installation Instructions.
	Extremely hard water	<ul style="list-style-type: none"> Use Jet-Dry® or Cascade Crystal Clear® rinse agents to remove spots and prevent new film buildup.
	Low inlet water temperature	<ul style="list-style-type: none"> Make sure water temperature is at least 120°F.
	Overloading the dishwasher	<ul style="list-style-type: none"> Load dishwasher as shown in the <i>Loading Place Settings</i> section.
	Improper loading	<ul style="list-style-type: none"> Make sure detergent is fresh.
Cloudiness on glassware	Old or damp powder detergent	<ul style="list-style-type: none"> If water is extremely hard, a softener may be required.
	Rinse agent dispenser empty	
	Too little detergent	
Cloudiness on glassware	Combination of soft water and too much detergent	<ul style="list-style-type: none"> This is called <i>etching</i> and is permanent. To prevent this from happening, use less detergent if you have soft water. Wash glassware in the shortest cycle that will get it clean. Recalibrate the SmartDispense™ system if you are using it (see page 9). Do not use the manual detergent dispenser and the SmartDispense™ at the same time.
	Water temperature entering the dishwasher exceeds 150°F (66°C)	<ul style="list-style-type: none"> This could be etching. Lower the water heater temperature.
Suds in the tub	Correct detergent wasn't used	<ul style="list-style-type: none"> Use only automatic dishwasher detergents to avoid sudsing. Cascade® and Electrasol® Automatic Dishwashing Detergents have been approved for use in all GE dishwashers. To remove suds from the tub, open the dishwasher and let suds dissipate. Close and latch the dishwasher. Pump out water by touching the START/RESET pad once; then 30 seconds later, touch the START/RESET pad again. Repeat if necessary.
		
	Rinse agent was spilled	<ul style="list-style-type: none"> Always wipe up rinse agent spills immediately.
	Detergent placed in manual detergent dispenser and SmartDispense™ dispenser	<ul style="list-style-type: none"> Use SmartDispense™ or the manual detergent dispenser, but not both.
Detergent left in dispenser cups	Dishes are blocking the detergent cup or SmartDispense™ outlet	<ul style="list-style-type: none"> Reposition the dishes, so the water from the lower spray arm can flush the detergent cup or the outlet on the SmartDispense™ system. See the <i>Loading the dishwasher</i> section.
Water in the SmartDispense™ dispenser	Cap not tightened after filling the dispenser	<ul style="list-style-type: none"> Use a turkey baster to remove as much water as possible from the SmartDispense™ dispenser and refill it as normal. Be sure to tighten the cap fully to prevent water from entering the dispenser.
Black or gray marks on dishes	Aluminum utensils have rubbed against dishes	<ul style="list-style-type: none"> Remove marks with a mild, abrasive cleaner.

Before you call for service...

Problem	Possible Causes	What To Do
Dishes don't dry	Low inlet water temperature	<ul style="list-style-type: none"> Make sure inlet water temperature is at least 120°F. Select HEATED DRY. Use HOT START, HOT WASH or ADDED HEAT options. Select a higher cycle, such as ANTI-BACTERIA, SANI WASH or POTS & PANS.
	Rinse agent dispenser is empty	<ul style="list-style-type: none"> Check the rinse agent dispenser and fill as required.
Control panel responded to inputs but dishwasher never filled with water	Door latch may not be properly seated	<ul style="list-style-type: none"> Make sure the door is firmly closed.
	Water valve may be turned off	<ul style="list-style-type: none"> Make sure water valve (usually located under the sink) is turned on.
Stained tub interior	Some tomato-based foods can cause reddish stains	<ul style="list-style-type: none"> Use of the RINSE ONLY cycle after adding the dish to the load can decrease the level of staining. GE recommends Cascade® Plastic Booster to help remove these types of stains.
	Tea or coffee stains	<ul style="list-style-type: none"> Remove the stain by hand, using a solution of 1/2 cup bleach and 3 cups warm water.
	⚠ WARNING	<p>Before cleaning interior, wait at least 20 minutes after a cycle for the heating elements to cool down. Failure to do so can result in burns.</p>
	An overall yellow or brown film can be caused by iron deposits in water	<ul style="list-style-type: none"> A special filter in the water supply line is the only way to correct this problem. Contact a water softener company.
	White film on inside surface—hard water minerals	<ul style="list-style-type: none"> GE recommends Jet-Dry® or Cascade Crystal Clear® to help prevent hard water mineral deposits from forming. Run dishwasher with citric acid to remove mineral deposits. Citric acid (Part number: WD35X151) can be ordered through GE Parts. See back cover for ordering information.
Dishwasher won't run	Fuse is blown or circuit breaker is tripped	<ul style="list-style-type: none"> Replace fuse or reset circuit breaker. Remove any other appliances from the circuit.
	Power is turned off	<ul style="list-style-type: none"> In some installations, the power to the dishwasher is provided through a wall switch, often located next to the disposer switch. Make sure it is on.
	Control panel is locked	<ul style="list-style-type: none"> Unlock control panel. See page 5 or 7.
	Reboot your control	<ul style="list-style-type: none"> Turn off power to the dishwasher (circuit breaker or wall switch) for 30 seconds; then turn back on.
Control panel lights go off when you're setting controls	Time too long between touching of selected pads	<ul style="list-style-type: none"> Each pad must be touched within 30 seconds of the others. To relight, touch any pad again, or unlock and relatch door.
Water standing in the bottom of the tub	This is normal	<ul style="list-style-type: none"> A small amount of clean water around the outlet on the tub bottom at the back of the tub keeps the water seal lubricated.
Water won't pump out of the tub	Drain is clogged	<ul style="list-style-type: none"> If you have an air gap, clean it. See page 12. If the dishwasher drains into a disposer, run disposer clear. Check to see if your kitchen sink is draining well. If not, you may need a plumber.
Steam	This is normal	<ul style="list-style-type: none"> Warm, moist air comes through the vent by the door latch during drying and when water is being pumped out. This is necessary for drying.
Sanitized light does not illuminate at the end of the cycle (Anti-Bacteria cycle only)	The door was opened and the cycle was interrupted during or after the main wash portion	<ul style="list-style-type: none"> Do not interrupt the cycle anytime during or after main wash.
	The incoming water temperature was too low	<ul style="list-style-type: none"> Raise the water heater temperature to between 120°F and 140°F.
Noise	Normal operating sounds	<ul style="list-style-type: none"> These are all normal. No action is required.
	Detergent cup opening	
	Water entering dishwasher	
	The motor stops and starts at various times during the cycle	
	Drain pump sounds during pump out	
	Rattling dishes when the spray arm rotates	<ul style="list-style-type: none"> Make sure dishes are properly loaded. See the <i>Loading the dishwasher racks</i> section.

GE Dishwasher Warranty.



All warranty service provided by our Factory Service Centers, or an authorized Customer Care® technician. To schedule service, visit us on-line at ge.com, or call 800.GE.CARES (800.432.2737) in the United States. In Canada, call 1.800.561.3344. Please have serial number and model number available when calling for service.

Staple your receipt here.
Proof of the original purchase date is needed to obtain service under the warranty.

For The Period Of: GE Will Replace:

One Year From the date of the original purchase	Any part of the dishwasher which fails due to a defect in materials or workmanship. During this limited one-year warranty , GE will also provide, free of charge , all labor and in-home service to replace the defective part.
Five Years (for Profile Models PDW7000 Series) From the date of the original purchase	The dishwasher racks and the electronic control module if they should fail due to a defect in materials or workmanship. During this five-year limited warranty , you will be responsible for any labor or in-home service costs.
Lifetime of Product (for Profile Models PDW7000 Series)	The PermaTuf® tub or door liner , if it fails to contain water due to a defect in materials or workmanship. During this limited warranty , GE will also provide, free of charge , all labor and in-home service to replace the defective part.

What GE Will Not Cover (for customers in the United States):

- Service trips to your home to teach you how to use the product.
- Improper installation, delivery or maintenance.
- Failure of the product if it is abused, misused, or used for other than the intended purpose or used commercially.
- Replacement of house fuses or resetting of circuit breakers.
- Product not accessible to provide required service.
- Damage to the product caused by accident, fire, floods or acts of God.
- Incidental or consequential damage caused by possible defects with this appliance.
- Cleaning or servicing of the air gap device in the drain line.
- Damage caused after delivery, including damage from items dropped on the door.

EXCLUSION OF IMPLIED WARRANTIES—Your sole and exclusive remedy is product repair as provided in this Limited Warranty. Any implied warranties, including the implied warranties of merchantability or fitness for a particular purpose, are limited to one year or the shortest period allowed by law.

This warranty is extended to the original purchaser and any succeeding owner for products purchased for home use within the USA. If the product is located in an area where service by a GE Authorized Servicer is not available, you may be responsible for a trip charge or you may be required to bring the product to an Authorized GE Service location for service. Proof of original purchase date is needed to obtain service under the warranty. In Alaska, the warranty excludes the cost of shipping or service calls to your home.

Some states do not allow the exclusion or limitation of incidental or consequential damages. This warranty gives you specific legal rights, and you may also have other rights which vary from state to state. To know what your legal rights are, consult your local or state consumer affairs office or your state's Attorney General.

Warrantor: General Electric Company, Louisville, KY 40225

What Is Not Covered (for customers in Canada):

- Service trips to your home to teach you how to use the product.
- Improper installation.
If you have an installation problem, contact your dealer or installer. You are responsible for providing adequate electrical, exhausting and other connecting facilities.
- Failure of the product if it is abused, misused, or used for other than the intended purpose or used commercially.
- Replacement of house fuses or resetting of circuit breakers.
- Damage to the product caused by accident, fire, floods or acts of God.
- Damage caused after delivery.

EXCLUSION OF IMPLIED WARRANTIES—Your sole and exclusive remedy is product repair as provided in this Limited Warranty. Any implied warranties, including the implied warranties of merchantability or fitness for a particular purpose, are limited to one year or the shortest period allowed by law.

This warranty is extended to the original purchaser and any succeeding owner for products purchased in Canada for home use within Canada. In home warranty service will be provided in areas where it is available and deemed reasonable by Mabe to provide.

WARRANTOR IS NOT RESPONSIBLE FOR CONSEQUENTIAL DAMAGES.

Warrantor: MABE CANADA INC.

Consumer Support.



GE Appliances Website

In the U.S.: **ge.com**

Have a question or need assistance with your appliance? Try the GE Appliances Website 24 hours a day, any day of the year! For greater convenience and faster service, you can now download Owner's Manuals, order parts or even schedule service on-line. **In Canada: www.geappliances.ca**

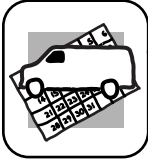

Schedule Service

In the U.S.: **ge.com**

Expert GE repair service is only one step away from your door. Get on-line and schedule your service at your convenience any day of the year! Or call 800.GE.CARES (800.432.2737) during normal business hours.

In Canada, call 1.800.561.3344



Real Life Design Studio

In the U.S.: **ge.com**

GE supports the Universal Design concept—products, services and environments that can be used by people of all ages, sizes and capabilities. We recognize the need to design for a wide range of physical and mental abilities and impairments. For details of GE's Universal Design applications, including kitchen design ideas for people with disabilities, check out our Website today. For the hearing impaired, please call 800.TDD.GEAC (800.833.4322).

In Canada, contact: Manager, Consumer Relations, Mabe Canada Inc.
Suite 310, 1 Factory Lane
Moncton, N.B. E1C 9M3



Extended Warranties

In the U.S.: **ge.com**

Purchase a GE extended warranty and learn about special discounts that are available while your warranty is still in effect. You can purchase it on-line anytime, or call 800.626.2224 during normal business hours. GE Consumer Home Services will still be there after your warranty expires. **In Canada, call 1.888.261.2133**

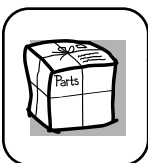

Parts and Accessories

In the U.S.: **ge.com**

Individuals qualified to service their own appliances can have parts or accessories sent directly to their homes (VISA, MasterCard and Discover cards are accepted). Order on-line today, 24 hours every day or by phone at 800.626.2002 during normal business hours.

Instructions contained in this manual cover procedures to be performed by any user. Other servicing generally should be referred to qualified service personnel. Caution must be exercised, since improper servicing may cause unsafe operation.

Customers **in Canada** can order parts and accessories on-line at www.geappliances.ca, 24 hours every day, or by phone at 1.800.661.1616 during normal business hours.



Contact Us

In the U.S.: **ge.com**

If you are not satisfied with the service you receive from GE, contact us on our Website with all the details including your phone number, or write to:

General Manager, Customer Relations
GE Appliances, Appliance Park
Louisville, KY 40225

In Canada: www.geappliances.ca, or write to: Director, Consumer Relations, Mabe Canada Inc.
Suite 310, 1 Factory Lane
Moncton, N.B. E1C 9M3



Register Your Appliance

In the U.S.: **ge.com**

Register your new appliance on-line—at your convenience! Timely product registration will allow for enhanced communication and prompt service under the terms of your warranty, should the need arise. You may also mail in the pre-printed registration card included in the packing material. **In Canada: www.geappliances.ca**



GE et GE Profile™

Lave-vaisselle

Instructions de sécurité 2, 3

Instructions de fonctionnement

Chargement des couverts 11
Chargement des paniers 10
Panneau de contrôle
et réglages 4-6
Soins et nettoyage 11, 12
Utilisation du lave-vaisselle 6-9

Conseils de dépannage ... 12-14

Soutien au consommateur

Garantie 15
Soutien au consommateur 16

**Manuel du
propriétaire**

**Inscrire le modèle et le numéro
de série ici :**

Modèle # _____

Série # _____

Vous les trouverez sur la paroi de la
cuve juste à l'intérieur de la porte.

INFORMATION IMPORTANTE SUR LA SÉCURITÉ. LISEZ TOUTES LES INSTRUCTIONS AVANT L'UTILISATION — CONSERVEZ CES INSTRUCTIONS

⚠ AVERTISSEMENT !

Pour votre sécurité, les instructions de ce manuel doivent être suivies pour réduire le risque d'incendie ou d'explosion, d'électrocution et pour éviter les dommages à la propriété, les blessures ou la mort.



⚠ AVERTISSEMENT ! SÉCURITÉ DU CHAUFFE-EAU

Dans certaines conditions, de l'hydrogène peut être présent dans un chauffe-eau qui n'a pas été utilisé pendant deux semaines ou davantage. **L'HYDROGÈNE EST UN GAZ EXPLOSIF.**

Si l'eau chaude n'a pas été utilisée pendant deux semaines ou plus, réduisez les risques de dommages ou de blessure en ouvrant tous les robinets d'eau chaude pendant plusieurs minutes. Faites cela avant d'utiliser tout appareil électrique raccordé à la canalisation d'eau chaude. Cette précaution permettra à toute accumulation d'hydrogène de se dissiper. Étant donné que ce gaz est inflammable, ne fumez pas et n'utilisez pas de flamme ou d'appareil pendant ce processus.



CONFORMITÉ DE L'INSTALLATION ET ENTRETIEN

Ce lave-vaisselle doit être correctement installé et placé en conformité avec les instructions d'installation avant d'être utilisé. Si vous n'avez pas reçu les instructions d'installation avec ce lave-vaisselle, vous pouvez vous en procurer en allant sur notre site web à www.electromenagers.ca.

- Raccordez l'appareil à un système électrique permanent et mis à la terre ou installez un fil de mise à la terre des appareils avec les fils d'alimentation et raccordez-le à la borne ou au fil de mise à la terre de l'appareil.
- Un mauvais raccordement au fil de mise à la terre peut causer un risque de choc électrique. Consultez un électricien compétent ou un agent du service si vous ne savez pas si l'appareil est correctement mis à la terre.
- Disposez des appareils électriques hors service et des matériaux d'emballage ou d'expédition correctement.
- Ne tentez pas de réparer ou de remplacer une pièce de ce lave-vaisselle à moins que cela soit spécifiquement recommandé dans ce manuel. Tout autre entretien ou réparation devrait être confié à un technicien compétent.
- Pour minimiser la possibilité d'électrocution, débranchez l'appareil du circuit d'alimentation avant tout entretien.

NOTE : l'arrêt du lave-vaisselle ne débranche pas l'appareil de l'alimentation électrique. Nous recommandons qu'un technicien compétent répare votre appareil.

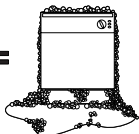
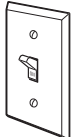

⚠ MISE EN GARDE : pour éviter les blessures mineures ou les dommages matériels

- Les articles lavés avec le mode anti-bactérien, s'il y a lieu, peuvent être chauds au toucher. À manipuler avec précaution.
- L'utilisation d'un détergent qui n'est pas conçu spécifiquement pour le lave-vaisselle remplira celui-ci de mousse.  = 
- Si le lave-vaisselle est raccordé à un interrupteur mural, assurez-vous que celui-ci est activé avant d'utiliser cet appareil. 
- Sur les lave-vaisselle dotés de commandes électroniques et si vous préférez fermer l'interrupteur mural entre les cycles de lavage, attendez de 5 à 10 secondes après avoir remis l'interrupteur avant de toucher au bouton START/RESET pour permettre à la commande de se réinitialiser.
- Articles autres que la vaisselle : ne lavez pas des articles comme les filtres de purificateur d'air, filtres de chaudières ou pinceaux dans le lave-vaisselle. Le lave-vaisselle pourrait être endommagé et une décoloration ou des taches pourraient en résulter.
- Une surveillance attentive est nécessaire si cet appareil est utilisé par ou près des enfants.
- Chargez les articles légers en plastique de manière à ce qu'ils ne se déplacent pas et ne tombent pas au fond; ils pourraient être en contact avec l'élément de chauffage et être endommagés.

⚠ **AVERTISSEMENT ! RISQUE D'ENFANT PRIS AU PIÈGE** BONNE DISPOSITION DE VOTRE LAVE-VAISSELLE

Les lave-vaisselle jetés ou abandonnés sont dangereux...même si vous ne les laissez jetés que quelques jours. Si vous voulez jeter votre vieux lave-vaisselle, suivez les instructions pour empêcher les accidents.

Avant de jeter votre vieux lave-vaisselle :

- Enlevez la porte du compartiment de lavage ou enlevez le verrou de la porte (comme le montre l'illustration).

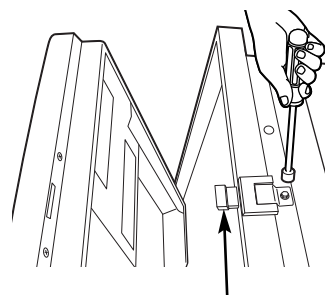

Verrou de la porte



⚠ **AVERTISSEMENT !** Lors du fonctionnement, suivez les précautions de base dont celles-ci :

- N'utilisez cet appareil que pour l'objectif pour lequel il a été conçu tel que décrit dans le Manuel du propriétaire.
- N'utilisez que les détergents en poudre, en tablette ou liquides, ou agents de rinçage, recommandés pour les lave-vaisselle et gardez-les hors de la portée des enfants. Les détergents pour lave-vaisselle **Cascade®**, **Cascade® Complete** et **Electrasol®** et les agents de rinçage **Jet-Dry®** et **Cascade Crystal Clear®** sont approuvés avec les lave-vaisselle GE.
- Placez les articles coupants de manière à ce qu'ils n'abîment pas le sceau de la porte.
- Placez les couteaux avec le manche vers le haut pour réduire les risques de coupures.
- Ne lavez pas les articles de plastique à moins qu'ils n'aillent au lave-vaisselle ou l'équivalent. Si les articles de plastique ne sont pas marqués en ce sens, voyez les recommandations du fabricant.
- Ne touchez pas à l'élément chauffant pendant ou immédiatement après l'utilisation.
- Ne faites pas fonctionner le lave-vaisselle si les panneaux de l'habitacle ne sont pas installés.
- N'altérez pas les commandes.
- Ne maltraitez pas, ne vous assoyez pas et ne montez pas sur la porte ou sur le plateau de vaisselle.
- Ne laissez pas les enfants jouer autour du lave-vaisselle lorsque vous ouvrez et fermez la porte pour éviter que leurs petits doigts ne se coincent dans la porte.
- Ne jetez pas un lave-vaisselle sans d'abord enlever la porte du compartiment de lavage ou le verrou de la porte.
- N'entreposez pas et n'utilisez pas de produits combustibles, de l'essence ou des vapeurs ou liquides inflammables près de cet appareil ou de tout autre appareil.
- Ne laissez pas les enfants s'amuser avec ou dans cet appareil ou de tout appareil mis au rebut.



LISEZ ET RESPECTEZ CES CONSIGNES DE SÉCURITÉ.
CONSERVEZ CES INSTRUCTIONS

Le panneau de contrôle du lave-vaisselle.

Vous pouvez trouver le numéro de modèle sur la paroi de la cuve juste à l'intérieur de la porte. Dans ce manuel, les caractéristiques et l'apparence peuvent varier selon le modèle.

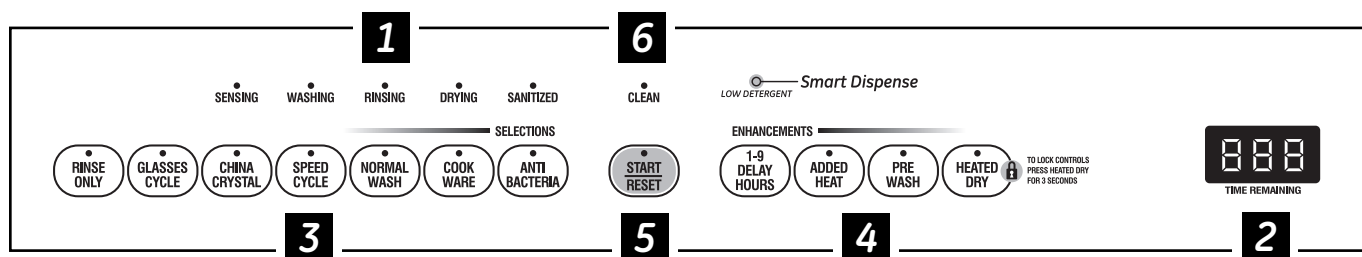

Réglage des contrôles

1 Voyants lumineux d'état

Les voyants lumineux vous indiquent ce qui se passe pendant le fonctionnement du lave-vaisselle automatique. Ils peuvent clignoter si le lave-vaisselle fonctionne mal (voir la page 6). Les voyants indiquent **ON (marche)** pour donner la séquence de fonctionnement du lave-vaisselle.

LOW DETERGENT (détergent bas) (sur certains modèles)	Apparaît quand le distributeur de détergent SmartDispense™ doit être rempli de détergent liquide ou en gel pour lave-vaisselle automatique.
SENSING (senseur)	Apparaît quand le senseur mesure le montant de saleté et la température de l'eau. Le lave-vaisselle ajuste le cycle choisi pour obtenir le rendement optimal.
WASHING (lavage)	Apparaît pendant le pré-lavage et le lavage principal.
DRYING (séchage)	Apparaît pendant le HEATED DRY (séchage chaud) .
SANITIZED (sanitisé)	Apparaît quand le cycle a rempli les conditions d'aseptisation. Le voyant lumineux ON reste allumé jusqu'à ce que la porte soit ouverte.
CLEAN (propre)	Apparaît quand un cycle de lavage est terminé.

2 Voyant de temps restant (sur certains modèles)

Pendant le fonctionnement, ce voyant indique le nombre de minutes qui restent pour terminer le cycle. Ce voyant peut ajuster le temps restant quand les lumières du senseur sont allumées. Le temps indiqué au début de chaque cycle peut changer par rapport au réglage en usine, car votre appareil s'ajuste à votre utilisation personnelle. Pendant la mise en marche différée, ce voyant indique le nombre d'heures qui restent avant le début du cycle.

3 Selections (cycles)

Appuyez sur les touches pour sélectionner le cycle de lavage voulu.

REMARQUE : tous les renseignements fournis dans la prochaine section relativement aux durées de cycle et aux quantités d'eau utilisées sont des valeurs approximatives seulement.

Les résultats actuels dépendront de plusieurs variables et notamment, sans toutefois s'y limiter, de la température de l'eau à l'admission, de la pression de l'eau dans la maison et de la turbidité de l'eau de lavage.

Le voyant lumineux au-dessus de la touche sélectionnée ou adjacent à celle-ci **s'allumera (ON)** pour indiquer quel cycle de lavage (**WASH CYCLE**) est en cours.

ANTI-BACTERIA	Maximum 33,3 litres (8,8 gallons), 105 min.
	Medium 28,4 litres (7,5 gallons), 95 min.
	Minimum 23,8 litres (6,3 gallons), 85 min.

Ce cycle augmente la température de l'eau dans le rinçage final pour aseptiser votre vaisselle. La durée du cycle dépend de la température de l'eau qui alimente votre lave-vaisselle.

NOTE : le cycle bactéricide est vérifié pour obtenir une bonne aseptisation. Si le cycle est interrompu pendant ou après le lavage principal ou si la température d'alimentation d'eau est trop basse pour obtenir une température d'eau suffisante, les conditions d'aseptisation peuvent ne pas exister pleinement. En conséquence, le voyant d'aseptisation ne s'allume pas à la fin du cycle.

NOTE : les lave-vaisselle résidentiels certifiés par le NSF ne sont pas conçus pour les établissements ayant un permis de vente d'aliments.

COOKWARE (POTS & PANS)	Maximum 37,9 litres (10,0 gallons), 80 min.
	Medium 33,3 litres (8,8 gallons), 70 min.
	Minimum 28,4 litres (7,5 gallons), 60 min.

Ce cycle est conçu pour la vaisselle ou les casseroles très sales ou les casseroles contenant des aliments séchés ou cuits. Il est possible que ce cycle ne réussisse pas à éliminer les aliments brûlés et collés dans le plat. Ce cycle convient à la vaisselle ordinaire.

NORMAL	Maximum 18,9-33,3 litres (5,0-8,8 gallons), 47-90 min.
---------------	---

Ce cycle est conçu pour les assiettes et les verres moyennement/extrêmement sales.

SPEED CYCLE (sur certains modèles)	28,4 litres (7,5 gallons), 35 min. Ce cycle est conçu pour les assiettes et les verres ordinaires.
CHINA CRYSTAL ou HAND/GENTLE (sur certains modèles)	28,4 litres (7,5 gallons), 35 min. Ce cycle est conçu pour la porcelaine et les cristaux légèrement sales.
GLASSES (sur certains modèles)	28,4 litres (7,5 gallons), 35 min. Ce cycle est conçu pour les verres.
RINSE ONLY ou RINSE & HOLD	9,5 litres (2,5 gallons), 10 min. Ce cycle est conçu pour rincer des charges partielles qui seront lavées plus tard. N'utilisez pas de détergent pour ce cycle.

REMARQUE : la touche **CHINA (porcelaine)** (certains modèles) est une touche à permutation. Appuyez à quelques reprises jusqu'à ce que le cycle voulu apparaisse.

REMARQUE : le lave-vaisselle est doté d'un capteur CleanSensor™ pour le contrôle automatique de la température. En conséquence, la longueur du cycle et sa durée varieront selon le degré de saleté et le niveau de température.

REMARQUE : seul le cycle anti-bactérie est conçu pour remplir les exigences de l'article 6, NSF 184, relatif à l'efficacité de lavage et d'aseptisation.

4 Options

La lumière située au-dessus de la touche choisie s'allume pour indiquer le **OPTION** choisi.

PRE WASH (sur certains modèles)	Cette option est conçue pour la vaisselle très sale ou qui a des aliments cuits. Vous DEVEZ choisir cette option AVANT de commencer le cycle. Cette option ajoute 16 minutes au cycle. NOTE : vous ne pouvez pas choisir cette option avec le cycle RINSE ONLY (rinçage seulement) .
HEAT DRY (lumière éteinte)	Lorsque l'option HEATED DRY (chaleur sèche) est désactivée, la vaisselle séchera à l'air.
HEAT DRY (lumière allumée)	Allume le système de chauffage pour un séchage plus rapide. Cette option augmentera la durée du cycle de 8 à 38 minutes suivant le cycle choisi. NOTE : Ne peut être sélectionné lors du cycle RINSE AND HOLD (rinçage et attente) .
LOCK 	Vous pouvez verrouiller les contrôles pour éviter toute sélection. Ou bien, vous pouvez verrouiller les contrôles après avoir choisi un cycle. Les enfants ne peuvent pas mettre en marche accidentellement votre lave-vaisselle si vous avez choisi cette option. Pour déverrouiller les contrôles de votre lave-vaisselle, touchez la touche HEAT DRY (séchage chaud) et maintenez-la touchée pendant 3 secondes. Le voyant situé au-dessus de la touche LOCK (verrouillage) s'éteindra (OFF). Pour verrouiller votre lave-vaisselle, touchez la touche HEAT DRY (séchage chaud) et maintenez-la touchée pendant 3 secondes. La lumière au-dessus de la touche LOCK (verrouillage) s'allumera (ON).
ADDED HEAT ou EXTRA HOT WASH ou TEMP BOOST (sur certains modèles)	Cette option est conçue pour faire fonctionner plus longtemps l'élément de chauffage, afin d'améliorer le rendement du lavage et du séchage. NOTE : vous ne pouvez pas choisir ce complément avec le cycle RINSE ONLY (rinçage seulement) .
DELAY HOURS	Vous pouvez retarder la mise en marche du cycle de lavage jusqu'à 9 heures. Touchez la touche DELAY (délai) pour choisir dans combien d'heures vous voulez mettre en marche votre lave-vaisselle, puis touchez une fois la touche START/RESET (mise en marche/remise à zéro) . Le lave-vaisselle compte le délai désiré et commence automatiquement à l'heure désirée. Touchez la touche START/RESET (mise en marche/remise à zéro) une seconde fois annulera la sélection de MISE EN MARCHE DIFFÉRÉE. NOTE : si la porte n'est pas complètement fermée, le lave-vaisselle émettra un bip sonore jusqu'à ce que la porte soit bien fermée.
RESET	Pour changer de cycle après le début du lavage, touchez la touche START/RESET (mise en marche/remise à zéro) pour annuler le cycle. La lumière START/RESET (mise en marche/remise à zéro) clignote pendant que l'eau est pompée en dehors de votre lave-vaisselle si nécessaire. Cela prend environ 90 secondes. Quand la lumière cesse de clignoter, vous pouvez reprogrammer votre lave-vaisselle et le remettre en marche.

Le panneau de contrôle du lave-vaisselle.

5 Mise en marche

Fermez la porte de votre lave-vaisselle et choisissez le cycle et les compléments désirés. Touchez une fois la touche **START/RESET (mise en marche/remise à zéro)** pour commencer le cycle. L'eau commence immédiatement à remplir votre lave-vaisselle et, environ 60 secondes plus tard, le lavage commence.

NOTE : le lave-vaisselle garde en mémoire le dernier cycle utilisé, pour vous éviter d'avoir à le reprogrammer à chaque fois. Lorsque la porte est correctement fermée, les voyants lumineux du panneau de commande affichent les derniers réglages choisis.

6 Propre

Le voyant **CLEAN (propre)** s'allumera et vous entendrez un double bip lorsque le cycle de lavage sera terminé. Sur certains modèles, le voyant **CLEAN (propre)** s'éteindra à

Si vous n'avez pas besoin de changer les réglages, touchez simplement une fois la touche **START/RESET (mise en marche/remise à zéro)** pour commencer le cycle.

Quand la porte est fermée, les voyants lumineux s'éteignent si vous ne choisissez pas la touche **START/RESET (mise en marche/remise à zéro)** en 2 minutes. Pour remettre en marche les voyants, ouvrez et fermez la porte ou touchez n'importe quelle touche.

Également, s'il se produit une panne de courant, les cycles **NORMAL** et **HEAT DRY (séchage chaud)** sont automatiquement programmés. Sélectionnez un nouveau cycle et appuyez sur la touche **START/RESET (mise en marche/remise à zéro)** pour commencer le cycle.

l'ouverture de la porte. Sur d'autres modèles, le voyant **CLEAN (propre)** restera allumé jusqu'à l'ouverture de la porte, puis au verrouillage celle-ci ou jusqu'à ce que vous appuyiez sur une touche lorsque la porte est encore verrouillée.

Voyants lumineux clignotants.

Voyants indicateurs	Interprétation
START/RESET (MISE EN MARCHÉ/REMISE À ZÉRO)	Le cycle a été interrompu en appuyant sur la touche START/RESET (mise en marche/remise à zéro) . Le voyant lumineux s'éteint une fois que le lave-vaisselle a terminé de vider automatiquement l'eau.

Utilisation du lave-vaisselle.



Vérifiez la température de l'eau

L'alimentation d'eau doit être à au moins 49°C (120 °F) et au plus à 65°C (150 °F) pour bien laver et empêcher tout dommage à la vaisselle. Vérifiez la température de l'eau avec un thermomètre à pâtisserie ou à viande. Ouvrez le robinet d'eau chaude situé le plus

près de votre lave-vaisselle, placez le thermomètre dans un verre et laissez l'eau couler dans le verre jusqu'à ce que la température s'arrête de monter.



Utilisez un agent de rinçage

Les agents de rinçage **Jet-Dry®** et **Cascade Crystal Clear®** améliorent le séchant, enlèvent les taches et empêchent la constitution d'une nouvelle pellicule sur vos assiettes, vos verres, votre argenterie, vos casseroles et vos matières plastiques.

Remplissage du distributeur

Le distributeur d'agent de rinçage contient 100ml (3,5 onces fluides) d'agent de rinçage. Normalement, cette quantité doit durer environ un mois. Essayez de le maintenir plein, mais ne le faites déborder.

- 1 Assurez-vous que la porte de votre lave-vaisselle soit bien ouverte.
- 2 Tournez le bouchon du distributeur vers la gauche et soulevez-le.
- 3 Ajoutez l'agent de rinçage jusqu'à ce que la fenêtre indicatrice semble pleine.
- 4 Nettoyez tout agent de rinçage renversé à l'aide d'un linge humide.
- 5 Remettez en place le bouchon du distributeur.

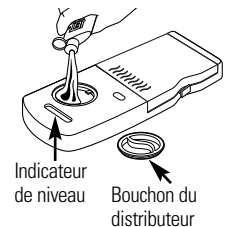

Réglage de l'agent de rinçage

Vous pouvez régler le montant d'agent de rinçage libéré dans le lavage final. Le réglage d'usine est au milieu. Si vous avez des marques de calcium (eau riche en sels) sur les assiettes, essayez un réglage plus élevé. Si vous voyez de la mousse dans le lave-vaisselle, essayez un réglage plus bas.

Ajuster le réglage :

Enlevez le bouchon du distributeur et tournez ensuite le bouton de réglage dans le sens contraire des aiguilles d'une montre pour augmenter le montant d'agent de rinçage ou dans le sens des aiguilles d'une montre pour réduire la quantité d'agent de rinçage distribué.

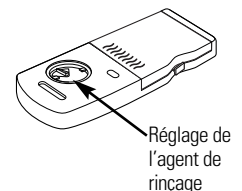

Préparation de la vaisselle avant son chargement

- Vous n'avez pas besoin de pré-rincer les déchets alimentaires normaux.
- Grattez les déchets importants, y compris les os, les cure-dents, les peaux et les graines.
- Enlevez toutes les quantités importantes de déchets alimentaires.
- Enlevez les légumes à feuille, les parures de viande et les montants excessifs de graisse ou d'huile.
- Enlevez les restes de nourriture acide pour éviter la décoloration de l'acier inoxydable.

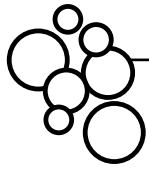

Distributeur manuel de détergent

Le lave-vaisselle est livré avec un distributeur manuel et, sur certains modèles, avec un distributeur automatique de détergent liquide pour lave-vaisselle automatique (SmartDispense™). Il est possible d'utiliser l'un ou l'autre de ces distributeurs mais jamais les deux simultanément.

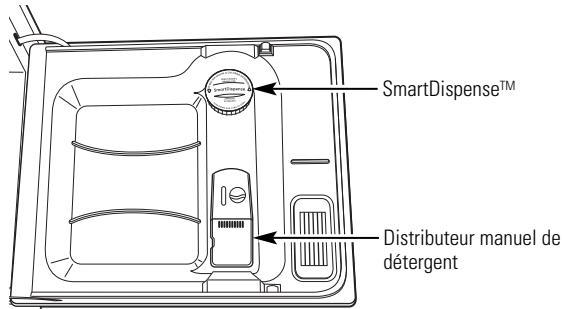

Le couvercle de la section Lavage principal du distributeur s'ouvrira au cours du cycle de lavage. Si vous utilisez le distributeur automatique SmartDispense™, laissez le couvercle de la section Lavage principal du distributeur ouvert avant de commencer le cycle.

Dans le distributeur manuel, utilisez du détergent en poudre, en liquide, en gel ou en comprimés. Il est essentiel de maintenir les détergents en poudre et en comprimés secs et frais afin qu'ils conservent leur efficacité. Par conséquent, ne mettez le détergent dans le distributeur manuel qu'au moment de laver de la vaisselle.

Remplissage du distributeur manuel de détergent

La quantité de détergent nécessaire pour votre vaisselle dépend de la *dureté* ou de la *douceur* de votre eau. Avec de l'eau dure, vous avez besoin de plus de détergent. Avec de l'eau douce, vous avez besoin de moins de détergent.

Protégez votre vaisselle et votre lave-vaisselle en contactant le service des eaux et en vous renseignant sur la dureté de votre eau. Douze grains et plus est une eau extrêmement dure. Il est recommandé d'utiliser un adoucisseur d'eau. Si vous n'en utilisez pas, cela pourrait mener à une accumulation de chaux dans le robinet d'eau qui pourrait ensuite coller en position ouverte et provoquer une inondation. Trop de détergent avec une eau douce pourrait créer des voiles sur les verres, ce que l'on appelle une *gravure*.

Utilisez l'information du tableau suivant comme guide pour déterminer la quantité de détergent de lave-vaisselle automatique à mettre dans le distributeur. Dans le distributeur, utilisez du détergent sous forme de poudre, de liquide, de gel ou de comprimés.

Lors de l'utilisation de comprimés de détergent pour lave-vaisselle automatique, placez simplement un comprimé dans la section Lavage principal et fermez le couvercle.

Nombre de grains	Cavités de détergent pour remplir
Moins de 4	Remplir le réservoir jusqu'à la ligne douce (1/3 du volume)
4 à 8	Remplir le réservoir jusqu'à la ligne mi-douce (2/3 du volume)
8 à 12	Remplir le réservoir jusqu'à la ligne mi-dur (plein réservoir)
Plus de 12	Remplir au complet les réservoirs Lavage principal et Pré-lavage

Pour les charges très souillées, utilisez un peu plus de détergent. Pour des températures d'eau supérieures à 60 °C (140 °F), utilisez un peu moins de détergent.

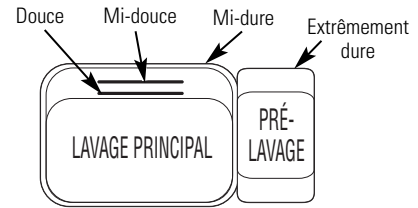

Pour des charges très souillées, utilisez le cycle Pots and Pans (casseroles) ou Heavy Wash (lavage en profondeur).

N'UTILISEZ PAS DE DÉTERGENT DE LAVAGE À LA MAIN

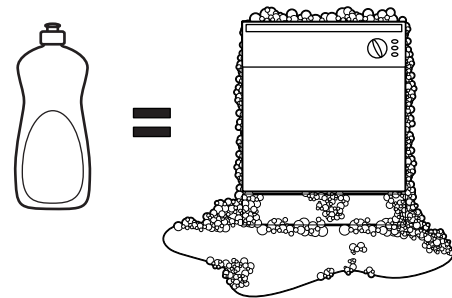

NOTE : utiliser un détergent qui n'est pas spécifiquement conçu pour les lave-vaisselles remplira l'appareil de mousse. Pendant le nettoyage, cette mousse débordera des évents du lave-vaisselle, tombera sur le plancher de la cuisine qui deviendra mouillé.

Puisque beaucoup de contenants de détergent se ressemblent, rangez le détergent de lave-vaisselle dans un endroit distinct de tous les autres nettoyants. Montrez à toute personne qui utilisera le lave-vaisselle le bon détergent à utiliser et où il est rangé.

Bien que cette erreur ne causera pas de dommages permanents au lave-vaisselle, votre vaisselle ne sera pas bien lavée avec ce type de détergent non formulé pour les lave-vaisselles.

Utilisation du lave-vaisselle.

Distributeur de détergent SmartDispense™ (certains modèles)

Il se peut que ce lave-vaisselle soit doté de la fonction SmartDispense™ qui distribue automatiquement le détergent liquide pour lave-vaisselle automatique et ce, pour chaque cycle en fonction du niveau de saleté et de la dureté de l'eau.

Vous devez d'abord remplir le distributeur de détergent SmartDispense™ avant de l'utiliser. Même si avec le système SmartDispense™ on peut utiliser tout type de détergent liquide ou en gel pour lave-vaisselle automatique, tous ces produits ne sont pas identiques. La plupart des détergents pour lave-vaisselle automatique (comme Cascade® ou Electrasol®) contiennent du javellisant à base de chlore alors que d'autres utilisent des enzymes (comme Cascade Complete®).

Ne mélangez pas de détergent pour lave-vaisselle automatique à base de chlore avec tout autre détergent pour lave-vaisselle contenant des enzymes. En effet, un tel mélange risque de se solidifier et de bloquer le système SmartDispense™. Vérifiez l'étiquette du détergent pour en connaître sa formule : à base de javellisant au chlore ou d'enzymes. Il est recommandé d'utiliser le même type de détergent pour remplir de nouveau le système SmartDispense™.

Ouvrez la porte à un angle adéquat pour remplir le distributeur.

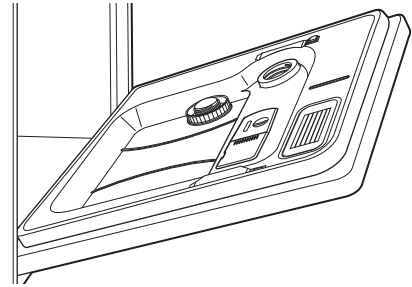

Visez l'ouverture de la porte avec la bouteille de détergent et commencez à remplir.

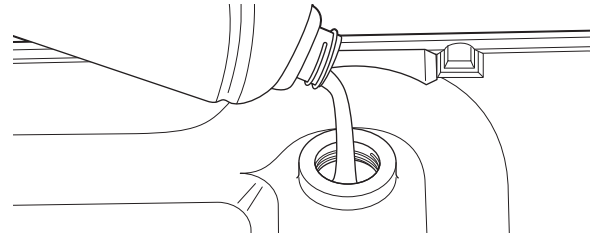

Le distributeur accepte jusqu'à 1,1 L (40 onces fluides) de détergent liquide pour lave-vaisselle (bouteille de volume normal).

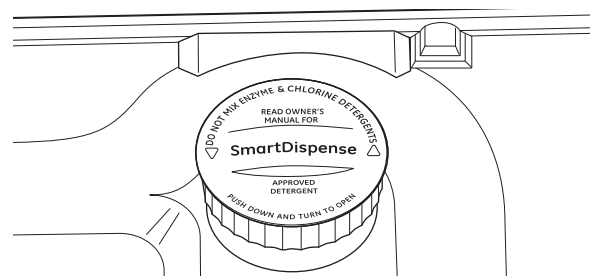

Tournez le capuchon dans le sens horaire jusqu'à ce qu'il soit bien serré.

⚠ MISE EN GARDE! Il est essentiel de ne jamais ajouter de détergent en poudre ou en comprimés ou tout autre savon ou détergent liquide utilisé pour le lavage des mains ou celui de la vaisselle dans un évier. Utilisez uniquement du détergent liquide ou en gel spécifiquement formulé pour une utilisation dans un lave-vaisselle automatique.

Remplissage du distributeur

Pour ouvrir le distributeur afin de le remplir, enfoncez et tournez le capuchon bleu dans le sens antihoraire jusqu'à dégagement complet. Retirez le capuchon.

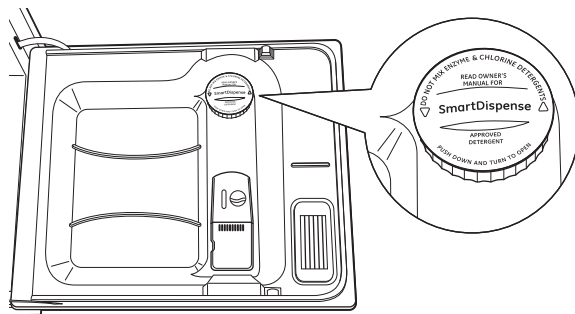

Une fois le réservoir plein, remettez le capuchon et tournez dans le sens horaire jusqu'à ce qu'il soit bien serré de sorte que l'eau ne pénètre pas dans le distributeur SmartDispense™. Si du détergent coule sur la porte, il sera éliminé au cours du prochain cycle.

Un voyant lumineux s'illuminera pour vous avertir de remplir le distributeur de nouveau. Une fois le réservoir plein, le voyant lumineux ne s'éteindra qu'à la fermeture de la porte. Pour l'utilisateur moyen, un distributeur à pleine capacité dure environ un mois.

Smart Dispense ———> Lorsqu'il est temps de remplir de nouveau le distributeur, le voyant lumineux s'illumine.

LOW DETERGENT MANQUANT

TO LOCK CONTROLS PRESS 3 SECONDS FROM RESPONSIBLE APPLIANCES

SELECTIONS

- RINSE ONLY RINÇAGE SEUL
- GLASSES VERRES
- CHINA PORCELAIN
- SPEED CYCLE CYCLE RAPIDE
- NORMAL
- COOKWARE CASSEROLES
- ANTI-BACTERIA BACTÉRIE
- SENSING SENSEUR
- WASHING LAVAGE
- DRYING SÉCHAGE
- SANITIZED SANITISÉ
- CLEAN PROPRE
- START DÉPART RESET

OPTIONS

- 1-9 DELAY DÉLAI (HRS)
- ADDED HEAT CHALEUR +
- PRE WASH PRÉ LAVAGE
- HEAT DRY CHALEUR SÉCHAGE

QuietPower 4

REMARQUE : si vous n'utilisez pas la fonction SmartDispense™ et que vous désirez éteindre le voyant lumineux **LOW DETERGENT (détergent bas)**, appuyez à 5 reprises sur la touche **ADDED HEAT (chaleur +)** en moins de 3 secondes. Trois bips sonores seront émis et le voyant lumineux s'éteindra. Pour réactiver le voyant, appuyez simplement à 5 reprises sur la touche **ADDED HEAT (chaleur +)** en moins de 3 secondes.

Étalonnage du distributeur de détergent SmartDispense™ en fonction de la dureté de l'eau

Avant la première utilisation, il faut étalonner le lave-vaisselle en fonction de la dureté de l'eau. Prière de respecter les directives ci-dessous pour l'étalonnage du lave-vaisselle en fonction de la dureté de l'eau du robinet.

Détermination de la dureté de l'eau du robinet

Dans le sac renfermant ces directives, vous trouverez un emballage avec une bande d'essai pour évaluer la dureté de l'eau. Lisez les directives sur l'emballage, retirez la bande d'essai et respectez les directives pour déterminer la dureté de l'eau du robinet. Utilisez cette information pour étalonner le lave-vaisselle et optimiser ainsi la quantité de détergent.

Repères sur la bande d'essai pour la mesure de la dureté de l'eau

		Valeur à saisir pour le lave-vaisselle				
DOUCE	0 ROUGE	□	□	□	□	1
	1 ROUGE	■	□	□	□	2
	2 ROUGE	■	■	□	□	3
	3 ROUGE	■	■	■	□	4
DURE	4 ROUGE	■	■	■	■	5

Réglage des commandes pour le mode Étalonnage

À partir du mode Veille (le lave-vaisselle n'est pas en fonctionnement et les voyants lumineux du panneau sont allumés), passez en mode Sélection de la dureté de l'eau.

Commande d'étalonnage

Panneau de contrôle

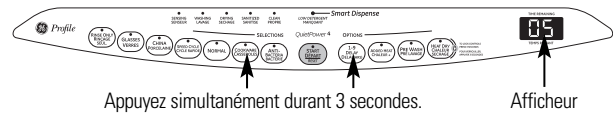

1. Fermez et verrouillez la porte (voyants allumés, lave-vaisselle à l'arrêt).
2. Appuyez sur les touches **COOKWARE (casserolles)** et **DELAY (délai)** simultanément durant 3 secondes. L'afficheur indiquera un nombre de **1 à 5**. Ce nombre indique le niveau de dureté de l'eau actuellement réglé.

Panneau de contrôle

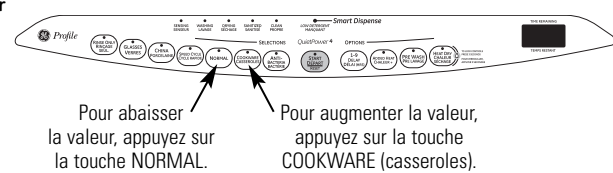

3. Appuyez sur la touche **COOKWARE (casserolles)** pour augmenter la valeur ou sur la touche **NORMAL** pour l'abaisser. Réglez le niveau de dureté de l'eau (**1 à 5**) au nombre déterminé par la bande d'essai selon le tableau de gauche.
4. Après avoir réglé la dureté de l'eau, appuyez sur la touche **START/RESET (mise en marche/remise à zéro)** pour sauvegarder la configuration et revenir au mode normal de fonctionnement du lave-vaisselle.

Vous devriez étalonner de nouveau le distributeur si les conditions de dureté de l'eau changent comme dans le cas de l'ajout ou du retrait d'un système d'adoucisseur d'eau.

Chargement des paniers de votre lave-vaisselle.

Pour obtenir de bons résultats, suivez ces directives de chargement. Les caractéristiques et l'apparence des paniers et des paniers à argenterie peuvent varier selon votre modèle.

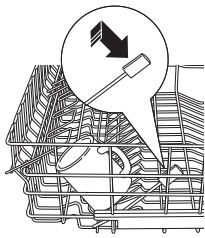
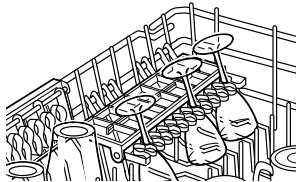
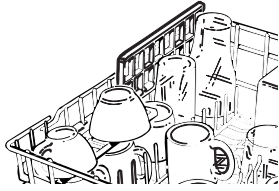

Panier supérieur

Bien que le panier supérieur soit destiné en premier lieu aux verres, aux tasses et aux soucoupes, vous pouvez y mettre des casseroles pour bien les laver. Les tasses et les verres tiennent le mieux le long des côtés. C'est aussi un bon endroit pour les matières plastiques.

Le panier supérieur est ajustable (sur certains modèles) pour faciliter et rendre plus commode le remplissage du lave-vaisselle. Pour la descendre, appuyez sur les languettes et abaissez le panier. Pour le monter, tirez le panier vers le haut jusqu'à ce qu'il s'enclenche.

La *clayette* (sur certains modèles) peut être placée en position haute ou basse pour faciliter le rangement. Un *porteur de verres à vin* (sur certains modèles) tient les verres à vin pour un bon lavage. Comme les verres à vin ont des formes diverses, après les avoir mis, appuyez-les doucement dans le panier pour qu'ils ne touchent pas le haut de votre lave-vaisselle.

Certains modèles ont un système de panier incliné qui permet d'incliner la vaisselle comme les tasses de café pour favoriser le nettoyage et accélérer le séchage. Pour positionner les tiges repliables, tirez sur le levier (vers l'avant), abaissez les tiges en position puis relâchez le levier.

Le panier supérieur est conçu pour toutes sortes d'ustensiles de cuisine de formes diverses. Vous devez placer les soucoupes, les bols à mélanger et tous les autres articles à l'envers. Les tiges pliantes (sur certains modèles) permettent de ranger les articles difficiles à caser ou extra-grands.

Mettez les articles en matière plastique lavables en lave-vaisselle sur deux tiges repliables si possible.

Assurez-vous que tous les articles en matière plastique soient bien calés et qu'ils ne risquent pas de tomber sur le chauffage.

Assurez-vous qu'aucun article ne sorte en bas du panier et ne bloque la rotation du bras d'arrosage du milieu. Cela peut occasionner un mauvais lavage des articles placés dans le panier supérieur.

Vérifiez qu'aucun article ne bloque la rotation du bras de lavage.

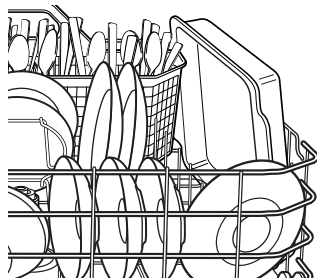

Panier inférieur

Le panier inférieur est conçu pour les assiettes, les soucoupes et les casseroles. Vous devez mettre les articles de grande taille, comme les grils-lèche-frite et les plateaux à pâtisserie, le long du côté gauche. Les assiettes à servir, les casseroles et les bols vont le long des côtés, dans les coins ou à l'arrière. Le côté sale de la vaisselle doit être tourné vers le centre du panier. Si nécessaire, vous pouvez mettre les verres et les tasses de grande taille dans le panier inférieur pour faciliter le chargement.

Aussi, faites attention de ne pas laisser une partie d'article comme un manche de casserole ou une poignée de plat, sortir par le bas du panier inférieur. Cela peut bloquer le bras de lavage et occasionner un mauvais lavage.

Des tiges pliantes (sur certains modèles) facilitent le rangement d'articles extrêmement grands ou difficiles à caser. Vous pouvez soulever ces tiges vers le haut ou les replier vers le bas pour faciliter le rangement dans le panier inférieur.

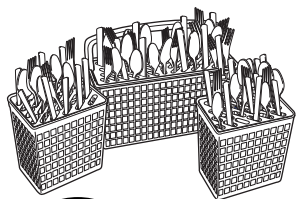

Ne laissez aucun article sortir par le bas.

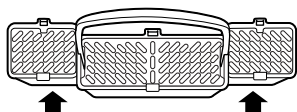

Pour enlever les paniers des extrémités, saisissez le panier aux coins opposés et faites glisser pour séparer.

Panier à argenterie

De nombreuses options existent pour le panier à argenterie en trois pièces (sur certains modèles) dans votre lave-vaisselle. Le panier entier est conçu pour aller du côté droit du panier inférieur. En outre, chaque extrémité du panier est amovible pour faciliter le chargement de l'argenterie et remplir les besoins de capacité du panier inférieur.

Pour charger la coutellerie, enfoncez simplement les poignées réglables de chaque côté. Insérez la coutellerie dans le panier avec les manches de couteaux vers le haut pour protéger les mains. Insérez les cuillères dans le panier avec les manches vers le bas. Mélangez les couteaux, fourchettes et cuillères de sorte qu'ils ne se soient pas emboîtés les uns dans les autres.

Utilisez les couvercles avec fentes fournis pour séparer l'argenterie. Vous devriez insérer les petits articles en plastique comme les cuillères à mesurer et les couvercles de petits contenants au fond du panier d'argenterie avec l'argenterie insérée par la suite.

Vous pouvez fermer les couvercles des paniers du centre et de chaque côté pour y mettre des petits articles. Vous pouvez placer les articles longs sur le plateau du panier supérieur.

Chargement des couverts...

electromenagersge.ca

Suivez les directives suivantes pour mettre 10 couverts. Les caractéristiques et l'apparence des paniers et des paniers à argenterie peuvent varier par rapport à votre modèle. **REMARQUE :** Vous devez mettre l'argenterie individuellement dans les fentes dans le couvercle du panier à argenterie.

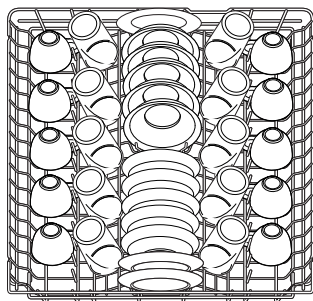

Panier supérieur—10 couverts

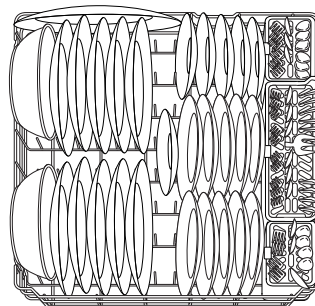

Panier inférieur—10 couverts

Suivez les directives suivantes pour mettre 12 couverts. Les caractéristiques et l'apparence des paniers et des paniers à argenterie peuvent varier par rapport à votre modèle. **REMARQUE :** Vous devez mettre l'argenterie individuellement dans les fentes dans le couvercle du panier à argenterie.

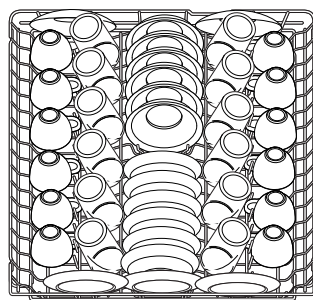

Panier supérieur—12 couverts

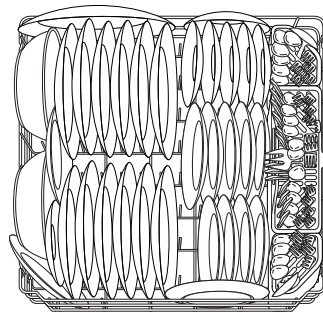

Panier inférieur—12 couverts

Soins de votre lave-vaisselle.

Nettoyer le panneau de la porte extérieure

Avant de nettoyer le panneau avant, assurez-vous de savoir quel type de panneau vous avez. Reportez-vous aux deux dernières lettres de votre numéro de modèle. Ce numéro se trouve sur la paroi de la cuve, du côté gauche, juste à l'intérieur de la porte. Si votre numéro de modèle se termine par BB, CC, WW, SA ou par BG, alors vous avez un panneau de porte peint. Si votre numéro de modèle se termine par SS, alors vous avez un panneau de porte d'acier inoxydable. Si votre numéro de modèle se termine par CS, alors vous avez un panneau de porte CleanSteel.

Suivez les instructions plus bas pour nettoyer le panneau de porte de votre modèle précis.

Panneau de porte peint (numéros de modèle se terminant par BB-noir, CC-bisque, WW-blanc, SA-argent métallique, GS-argent ou BG-noir métallique)

Utilisez un chiffon propre, doux, un peu humide, puis essuyez bien. Vous pouvez utiliser aussi un bon poli ou une bonne cire d'appareil électro-ménager.

Panneau de porte d'acier inoxydable (numéros de modèle se terminant par SS)

Les panneaux d'acier inoxydable se nettoient avec *Stainless Steel Magic* ou un produit semblable et à l'aide d'un chiffon propre et doux. N'utilisez pas de cire, poli, agent de blanchiment ou produits contenant du chlore sur les portes d'acier inoxydable.

Panneau de porte CleanSteel (numéros de modèle se terminant par CS)

Utilisez un chiffon propre, doux, un peu humide, puis essuyez bien. N'utilisez pas de cire d'appareil électroménager, de poli ou tout autre agent chimique sur les portes en acier inoxydable CleanSteel.

N'utilisez pas de linge de vaisselle ou de serviette humide sales pour nettoyer le lave-vaisselle pour éviter de laisser des résidus. N'utilisez pas de tampons à récurer ni de nettoyant en poudre pouvant érafler le fini.

Soins de votre lave-vaisselle.

Nettoyer le panneau de commande

Pour nettoyer le panneau de contrôle, utilisez un linge légèrement humide, puis séchez complètement.

Protection contre le gel

Si vous laissez votre lave-vaisselle dans un endroit sans chauffage pendant l'hiver, demandez à un technicien de service d'effectuer les opérations suivantes :

- 1 Coupez l'alimentation électrique du lave-vaisselle. Enlevez les fusibles ou faites basculer le disjoncteur.
- 2 Coupez l'alimentation d'eau et débranchez la conduite d'alimentation d'eau du robinet.
- 3 Videz l'eau de la conduite d'alimentation d'eau et du robinet (utilisez une casserole pour recueillir l'eau).
- 4 Rebranchez la conduite d'alimentation d'eau au robinet.

Est-ce que votre lave-vaisselle a un écart anti-retour?

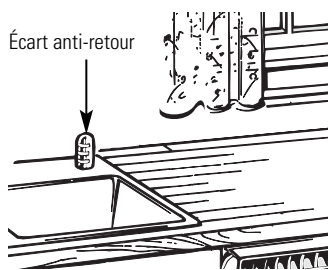

Vérifiez l'écart anti-retour chaque fois que votre lave-vaisselle ne se vide pas bien.

Un écart anti-retour protège votre lave-vaisselle contre un retour d'eau si un drain se bouche. L'écart anti-retour ne fait pas partie de votre lave-vaisselle. Il n'est pas couvert par votre garantie. Tous les codes de plomberie ne requièrent pas des écarts anti-retour, et il est possible que vous n'en ayez pas.

L'écart anti-retour est facile à nettoyer.

- 1 Éteignez votre lave-vaisselle et soulevez le couvercle chromé.
- 2 Enlevez le capuchon en matière plastique et nettoyez avec un cure-dents.

Avant d'appeler le service de réparations...



Renseignements pratiques

Économisez du temps et de l'argent! Examinez les tableaux des pages suivantes, ou visitez www.electromenagersge.ca. Cela vous évitera peut-être d'appeler le service de réparations.

Messages d'erreur	Causes possibles	Ce qu'il faut faire
Le voyant indiquant le statut START/RESET (mise en marche/remise à zéro) clignote	Vous avez enfoncé le bloc START/RESET (mise en marche/remise à zéro) tandis que le lave-vaisselle était en marche. Ceci annulera le cycle. Le voyant cessera de clignoter à la fin de la vidange du lave-vaisselle (environ 90 secondes).	<ul style="list-style-type: none"> Appuyez une fois sur la touche START/RESET (mise en marche/remise à zéro) pour démarrer le lave-vaisselle. Appuyez une deuxième fois sur la touche START/RESET (mise en marche/remise à zéro) si vous désirez annuler le cycle en cours de fonctionnement.
Le voyant lumineux clignote	L'alimentation au lave-vaisselle a été coupée en cours de fonctionnement. Par la suite, l'alimentation a été restaurée. Les voyants lumineux clignotants indiquent que le lave-vaisselle se vide de l'eau potentiellement accumulée à l'intérieur de l'appareil.	<ul style="list-style-type: none"> Elles cesseront de clignoter dès la fin de la purge et un nouveau cycle démarrera automatiquement.
Le lave-vaisselle fait entendre un signal sonore (BIP) toutes les 30 secondes	Ceci est un rappel que votre porte de lave-vaisselle est restée ouverte durant l'opération. Le signal se poursuivra jusqu'à ce que vous fermiez la porte.	<ul style="list-style-type: none"> Fermez et verrouillez la porte après l'avoir ouverte à mi-cycle.

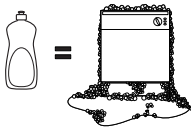
Messages d'erreur	Causes possibles	Ce qu'il faut faire
Signaux sonores (bips) en fin de cycle	C'est normal. Le lave-vaisselle émettra deux bips à la fin du cycle.	<ul style="list-style-type: none"> Pour désactiver le double bip (ou le réactiver s'il était hors circuit auparavant), appuyez à 5 reprises sur la touche HEATED DRY (séchage chaud) en moins de 3 secondes. Trois bips se feront entendre pour indiquer que l'option Bip de fin de cycle a été activée ou désactivée.
Le voyant lumineux de détergent bas (Low Detergent) s'allume	Le système SmartDispense™ du lave-vaisselle ne dispose de détergent que pour dix cycles de lavage	<ul style="list-style-type: none"> Remplissez le réservoir du SmartDispense™ avec du détergent liquide. Une fois plein, le voyant lumineux de détergent bas (LOW DETERGENT) S'ÉTEINDRA une fois la porte fermée. Si vous n'utilisez pas la fonction SmartDispense™, désactivez le voyant lumineux de détergent bas en appuyant à 5 reprises sur la touche ADDED HEAT (chaleur +) en moins de 3 secondes.
Problème	Causes possibles	Ce qu'il faut faire
La vaisselle et les couverts ne sont pas propres	Faible température d'eau d'entrée	<ul style="list-style-type: none"> Assurez-vous d'avoir la bonne température d'entrée (voir page 6). Ouvrez le robinet d'eau chaude le plus près du lave-vaisselle, laissez l'eau couler jusqu'à ce que la température de l'eau cesse d'augmenter. Démarrez alors le lave-vaisselle et fermez le robinet. Ceci permet de s'assurer que l'eau soit chaude en entrant.
	La pression d'eau est temporairement trop basse	<ul style="list-style-type: none"> Ouvrez un robinet. Est-ce que l'eau coule plus lentement que d'habitude ? Si oui, attendez jusqu'à ce que la pression soit normale avant d'utiliser le lave-vaisselle.
	Écart anti-retour ou le broyeur est bloqué	<ul style="list-style-type: none"> Nettoyez l'écart anti-retour ou rincez le broyeur.
	Mauvaise charge sur le tiroir	<ul style="list-style-type: none"> Assurez-vous que la large vaisselle ne bloque pas le distributeur de détergent ou le bras gicleur. Reportez-vous à la section <i>Chargement des paniers de votre lave-vaisselle</i>.
Taches et pellicule sur les verres et les couverts	Aucun écart anti-retour ou boucle élevée de la vidange	<ul style="list-style-type: none"> Vérifiez que vous avez bien un écart anti-retour ou une boucle élevée de vidange. Reportez-vous aux instructions d'installation.
	Eau extrêmement dure	<ul style="list-style-type: none"> Utilisez les agents de rinçage pour éliminer les taches et prévenir la formation d'un voile.
	Faible température d'eau d'entrée	<ul style="list-style-type: none"> Assurez-vous que la température de l'eau est d'au moins 49 °C (120 °F).
	Lave-vaisselle surchargé	<ul style="list-style-type: none"> Chargez le lave-vaisselle comme indiqué dans la section <i>Chargement des couverts</i>.
Voile sur les verres	Mauvais chargement	<ul style="list-style-type: none"> Assurez-vous que le détergent est frais.
	Détergent en poudre humide ou vieux	<ul style="list-style-type: none"> Si l'eau est excessivement dure, un adoucisseur d'eau sera peut-être nécessaire.
	Distributeur d'agent de rinçage vide	
Trop peu de détergent	Détergent présent dans le distributeur manuel et dans le système SmartDispense™	<ul style="list-style-type: none"> Utilisez les agents de rinçage pour éliminer les taches et prévenir la formation d'un voile. Assurez-vous que la température de l'eau est d'au moins 49 °C (120 °F). Chargez le lave-vaisselle comme indiqué dans la section <i>Chargement des couverts</i>. Assurez-vous que le détergent est frais. Si l'eau est excessivement dure, un adoucisseur d'eau sera peut-être nécessaire.
	Mélange d'eau douce et trop de détergent	<ul style="list-style-type: none"> Ceci s'appelle une <i>gravure</i> et elle est permanente. Pour éviter ce problème, utilisez moins de détergent si vous avez de l'eau douce. Lavez les verres au cycle le plus court pour qu'ils soient propres. Étalonnez de nouveau le système SmartDispense™ si vous l'utilisez (consultez la page 9). N'utilisez pas simultanément le distributeur manuel et le système SmartDispense™.
Mousse dans la cuve	La température de l'eau entrant dans le lave-vaisselle dépasse 65 °C (150 °F)	<ul style="list-style-type: none"> Ceci pourrait être une gravure. Réduisez la température du chauffe-eau.
	Mauvais type de détergent utilisé	<ul style="list-style-type: none"> Utilisez seulement un détergent de lave-vaisselle automatique pour éviter l'excès de mousse. Les détergents pour lave-vaisselle automatique Cascade® et Electrasol® sont approuvés pour une utilisation dans tous les lave-vaisselle GE. Pour retirer la mousse de la cuve, ouvrez le lave-vaisselle et laissez la mousse s'évaporer. Fermez et verrouillez la porte du lave-vaisselle. Sortez l'eau en touchant le bloc START/RESET (mise en marche/remise à zéro) une fois, attendez 30 secondes et touchez au bloc à nouveau. Répétez au besoin.
L'agent de rinçage a été déversé		
	Détergent présent dans le distributeur manuel et dans le système SmartDispense™	<ul style="list-style-type: none"> Essuyez tous les déversements d'agent de rinçage immédiatement. Utilisez le système SmartDispense™ ou le distributeur manuel mais pas les deux simultanément.
Détergent qui reste dans les réservoirs du distributeur	La vaisselle bloque le réservoir du détergent ou la sortie du SmartDispense™	<ul style="list-style-type: none"> Remplacez la vaisselle pour que l'eau du bras gicleur inférieur puisse rincer le réservoir de détergent ou la sortie du système SmartDispense™. Reportez-vous à la section <i>Chargement de votre lave-vaisselle</i>.
Présence d'eau dans le distributeur SmartDispense™	Capuchon mal serré après le remplissage du réservoir du distributeur	<ul style="list-style-type: none"> Utilisez une poire à jus pour retirer autant d'eau que possible du distributeur SmartDispense™ puis remplissez-le normalement. Assurez-vous de bien serrer le capuchon pour empêcher la pénétration d'eau dans le distributeur.
Marques noires ou grises sur la vaisselle	Des ustensiles d'aluminium se sont frottés contre la vaisselle	<ul style="list-style-type: none"> Retirez les taches avec un nettoyant doux, abrasif.

Avant d'appeler le service de réparations...

Problème	Causes possibles	Ce qu'il faut faire
La vaisselle ne sèche pas	Faible température d'eau d'entrée	<ul style="list-style-type: none"> Assurez-vous que la température de l'eau d'entrée soit à au moins 49 °C (120 °F). Choisissez HEAT DRY (séchage chaud). Utilisez les options HOT START (mise en marche chaude), HOT WASH (lavage à chaud) ou ADDED HEAT (chaleur +). Choisissez un cycle plus élevé, tel que ANTI-BACTERIA (antibactérien), SANI WASH (désinfecter) ou COOKWARE (casserolles).
	Le distributeur d'agent de rinçage est vide	<ul style="list-style-type: none"> Vérifiez le distributeur d'agent de rinçage et remplissez au besoin.
Le panneau de commande a réagi aux entrées, mais le lave-vaisselle ne s'est jamais rempli d'eau	Le verrou de la porte n'est pas bien placé	<ul style="list-style-type: none"> Assurez-vous que la porte soit bien fermée.
	Le robinet d'eau est peut-être fermé	<ul style="list-style-type: none"> Assurez-vous que le robinet d'eau (normalement sous l'évier) soit ouvert.
Intérieur de cuve tachée	Certains aliments à base de tomate peuvent causer des taches rougeâtres	<ul style="list-style-type: none"> Utiliser le cycle RINSE ONLY (rinçage seulement) après avoir ajouté le plat à la charge pourrait réduire les taches. Mabe Canada recommande Cascade® Plastic Booster pour aider à éliminer ces type de tâches.
	Taches de café ou de thé	<ul style="list-style-type: none"> Retirez la tache à la main avec une solution de 120 ml (1/2 tasse) d'agent de blanchiment et 710 ml (3 tasses) d'eau chaude.
	Une pellicule jaune ou brune pourrait être causée par des dépôts de fer dans l'eau	<p>⚠ AVERTISSEMENT</p> <p>Avant de nettoyer l'intérieur, attendez au moins 20 minutes après un cycle pour laisser les éléments chauffants refroidir. Si vous ne le faites pas, vous pourriez avoir des brûlures.</p> <ul style="list-style-type: none"> Un filtre spécial dans la canalisation d'eau est la seule façon de corriger ce problème. Contactez une société d'adoucissement d'eau.
	Pellicule blanche sur la surface intérieure—minéraux d'eau dure	<ul style="list-style-type: none"> Mabe Canada recommande d'utiliser les agents de rinçage pour empêcher la formation de dépôts de minéraux d'eau dure. Faites fonctionner le lave-vaisselle avec de l'acide citrique pour retirer ces dépôts. Vous pouvez commander de l'acide citrique (numéro de pièce : WD35X151) auprès du service de pièces. Reportez-vous au couvercle arrière pour l'information sur les commandes.
Le lave-vaisselle ne fonctionne pas	Un fusible est grillé ou le disjoncteur est déclenché	<ul style="list-style-type: none"> Remplacez le fusible ou remettez le disjoncteur à zéro. Retirez tous les autres appareils du circuit.
	Le courant est coupé	<ul style="list-style-type: none"> Dans certaines installations, le courant au lave-vaisselle est fourni par une prise murale qui se trouve souvent près de l'interrupteur du broyeur. Assurez-vous qu'il soit en marche.
	Le panneau de commande est verrouillé	<ul style="list-style-type: none"> Déverrouillez le panneau de commande. Voir page 5.
	Réinitialisez les réglages	<ul style="list-style-type: none"> Coupez le courant au lave-vaisselle (disjoncteur ou prise murale) pendant 30 secondes et remettez en marche.
Le voyant du panneau de commande s'éteint en réglant les commandes	Trop de temps entre les sélections de blocs	<ul style="list-style-type: none"> Chaque bloc doit être touché à l'intérieur d'une période de 30 secondes. Pour allumer à nouveau, retouchez tout bloc ou déverrouillez et reverrouillez la porte.
Il y a de l'eau au fond de la cuve	Ceci est normal	<ul style="list-style-type: none"> Une petite quantité d'eau propre autour de la sortie au fond de la cuve, à l'arrière de la cuve garde le raccord de la pompe bien lubrifié.
L'eau ne sort pas de la cuve	Le drain est bloqué	<ul style="list-style-type: none"> Si vous avez un écart anti-retour, nettoyez-le. Voir page 12. Si le lave-vaisselle se vidange dans un broyeur, faites fonctionner ce dernier. Vérifiez si l'évier de cuisine se vide bien. Sinon, vous aurez peut-être besoin d'un plombier.
Vapeur	Ceci est normal	<ul style="list-style-type: none"> L'air chaud et humide passe par l'évent par le verrou de porte durant le séchage et lorsque l'eau est pompée pour la sortir. Ceci est nécessaire pour le séchage.
Le voyant d'aseptisation ne s'allume pas à la fin du cycle (seulement le cycle anti-bactérie)	La porte était ouverte et le cycle a été interrompu durant ou après le lavage principal	<ul style="list-style-type: none"> N'interrompez pas le cycle durant ou après le lavage principal.
	La température d'entrée de l'eau était trop basse	<ul style="list-style-type: none"> Augmentez la température de l'eau du chauffe-eau entre 49 °C et 60 °C (120 °F et 140 °F).
Bruit	Sons de fonctionnement normal	<ul style="list-style-type: none"> L'émission de ces bruits est tout à fait normale. Aucune action requise.
	Ouverture du couvercle du distributeur de détergent Admission d'eau dans le lave-vaisselle Le moteur démarre et s'arrête à plusieurs reprises au cours du cycle La pompe de purge émet des bruits lors du pompage	
	La vaisselle émet un bruit de casse lorsque le bras gicleur tourne	<ul style="list-style-type: none"> Assurez-vous que la vaisselle soit bien chargée. Reportez-vous à la section <i>Chargement des paniers de votre lave-vaisselle</i>.

Garantie GE sur les lave-vaisselle.



Toutes les réparations sous garantie seront effectuées par nos centres de réparation ou nos réparateurs autorisés. Appelez le 1.800.561.3344. Veuillez fournir le numéro de série et le numéro de modèle lorsque vous appelez pour obtenir le service.

Agrafez le reçu d'achat ici. Pour obtenir le service sous garantie, vous devrez fournir la preuve de l'achat original.

Pour une période de : Nous remplacerons :

Un an à partir de la date d'achat initial	Toute pièce du lave-vaisselle qui se casse à cause d'un vice de matériau ou de main-d'oeuvre. Au cours de cette année de garantie limitée , nous fournirons, gratuitement , toute la main-d'oeuvre et le service à la maison nécessaires pour remplacer la pièce défectueuse.
Cinq ans (Profile modèles série de PDW7000) à partir de la date d'achat initial	Les paniers et le module de contrôle électronique du lave-vaisselle s'ils ne fonctionnent plus à cause d'un vice de matériau ou de main-d'oeuvre. Au cours de ces cinq ans de garantie limitée , vous serez responsable de tous frais de main-d'oeuvre ou de service à la maison.
Toute la vie du produit (Profile modèles série de PDW7000)	La cuve en PermaTuf® ou la doublure de porte , si elles ne peuvent plus arrêter l'eau à cause d'un vice de matériau ou de main-d'oeuvre. Au cours de cette garantie limitée , GE fournira également, gratuitement , toute la main-d'oeuvre et le service à la maison nécessaires pour remplacer la pièce défectueuse.

Ce qui n'est pas couvert (pour les clients au Canada) :

- Tout déplacement de service chez vous pour vous apprendre à utiliser votre lave-vaisselle.
- Toute mauvaise installation.
Si vous avez un problème d'installation, appelez votre revendeur ou un installateur. Vous êtes responsable de fournir une bonne alimentation électrique, un bon échappement et tout autre branchement nécessaire.
- Toute panne du produit s'il a été malmené, mal utilisé ou utilisé à une autre fin que celle prévue ou utilisé commercialement.
- Tout remplacement des fusibles de la maison ou tout rebranchement des disjoncteurs.
- Tout dommage occasionné par un accident, un incendie, une inondation ou un acte de Dieu.
- Tout dommage subi après la livraison.
- Le service s'il est impossible d'avoir accès au produit pour ce faire.

EXCLUSION DE GARANTIES IMPLICITES – Votre seul et unique recours est la réparation du produit selon les dispositions de cette Garantie limitée. Toutes les garanties implicites, incluant les garanties de commercialité et d'adéquation à un usage spécifique, sont limitées à une année ou à la période la plus courte autorisée par la législation.

Cette garantie est valable pour le premier propriétaire et tout autre propriétaire du produit s'il acheté pour utilisation domestique au Canada. Le service à domicile sous garantie sera fourni là où il est disponible et dans les régions que Mabe considère que l'offre de service est raisonnable.

LE GARANT N'EST PAS RESPONSABLE DES DOMMAGES INDIRECTS.

Garant : MABE CANADA INC.

Soutien au consommateur.



Site Web appareils électroménagers GE www.electromenagersge.ca

Vous avez une question ou vous avez besoin d'aide pour votre appareil électroménager? Contactez-nous par Internet au site www.electromenagersge.ca 24 heures par jour, tous les jours de l'année.



Service de réparations

1.800.561.3344

Service de réparations GE est tout près de vous.

Pour faire réparer votre électroménager GE, il suffit de nous téléphoner.



Studio de conception réaliste

Sur demande, GE peut fournir une brochure sur l'aménagement d'une cuisine pour les personnes à mobilité réduite.

Écrivez: Directeur, Relations avec les consommateurs, Mabe Canada Inc.
Bureau 310, 1 Factory Lane
Moncton, N.B. E1C 9M3



Prolongation de garantie

www.electromenagersge.ca

Achetez un contrat d'entretien GE avant que votre garantie n'expire et bénéficiez d'un rabais substantiel. Ainsi le service après-vente GE sera toujours là après expiration de la garantie.

Visitez notre site Web ou appelez-nous au **1.800.461.3636**.

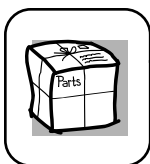

Pièces et accessoires

Ceux qui désirent réparer eux-mêmes leurs électroménagers peuvent recevoir pièces et accessoires directement à la maison (cartes VISA, MasterCard et Discover acceptées).

Les directives stipulées dans le présent manuel peuvent être effectuées par n'importe quel utilisateur. Les autres réparations doivent généralement être effectuées par un technicien qualifié. Soyez prudent, car une réparation inadéquate peut affecter le fonctionnement sécuritaire de l'appareil.

Les consommateurs au Canada peuvent commander des pièces et des accessoires en ligne au site www.electromenagersge.ca, 24 heures sur 24 et tous les jours, ou par téléphone au 1.800.661.1616 pendant les heures de bureau.



Contactez-nous

Si vous n'êtes pas satisfait du service après-vente dont vous avez bénéficié :

Premièrement, communiquez avec les gens qui ont réparé votre appareil.

Ensuite, si vous n'êtes toujours pas satisfait envoyez tous les détails-numéro de téléphone compris-au

Directeur, Relations avec les consommateurs, Mabe Canada Inc.
Bureau 310, 1 Factory Lane
Moncton, N.B. E1C 9M3



Inscrivez votre appareil électroménager www.electromenagersge.ca

Inscrivez votre appareil électroménager en direct, aussitôt que possible. Cela améliorera nos communications et notre service après-vente. Vous pouvez également nous envoyer par la poste le formulaire d'inscription joint à votre documentation.