



Single Oven Gas
RANGES

CONSIGNES DE SÉCURITÉ..... 3

UTILISATION DE LA CUISINIÈRE

En cas de panne d'électricité..... 7
 Brûleurs en surface 7
 Plaque chauffante 9
 Commandes du four 10
 Fonctions spéciales 12
 Modes de cuisson 13
 Grilles du four 14
 Papier aluminium et revêtements 14
 Ustensiles 15
 Événements du four 15
 Guide de cuisson 16

ENTRETIEN ET NETTOYAGE

Extérieur de la cuisinière..... 17
 Intérieur de la cuisinière 18
 Plan de cuisson 19
 Porte et tiroir 21
 Lampe du four..... 22
 Porte du four..... 23

CONSEILS DE DÉPANNAGE.....24

GARANTIE LIMITÉE.....26

ACCESSOIRES27

SERVICE CLIENTÈLE28

MANUEL DU PROPRIÉTAIRE

RCGBS400
 JCGBS60
 JCGBS61
 JCGBS62
 JCGBS66
 JCGSS66
 JCGB635
 JCGB645
 JCGB660
 JCGB700
 JCGB720

Écrivez le modèle et n° de série ici:

N° de modèle _____

N° de série _____

Vous pouvez trouver le label de classement à l'avant, derrière le tiroir de la cuisinière

ESPAÑOL

Para consultar una versión en español de este manual de instrucciones, visite nuestro sitio de internet GEAppliances.com.

MERCI DE PERMETTRE QUE *GE Appliances* FASSE PARTIE DE VOTRE MAISON.

Que vous ayez grandi avec eux, ou que ceci soit votre premier appareil GE Appliances, nous sommes heureux de vous accueillir dans la famille.

Nous sommes fiers du savoir-faire, de l'innovation et du design mis dans chacun des produits de GE Appliances, et nous pensons que vous le serez aussi. L'enregistrement de votre appareil assure entre autre que nous puissions vous fournir d'importantes informations sur le produit et les détails de la garantie lorsque vous en avez besoin.

Enregistrez maintenant votre appareil GE en ligne. Des sites et numéros de téléphone utiles sont disponibles dans la section Service clientèle de ce mode d'emploi. Vous pouvez également envoyer la carte d'enregistrement pré-imprimée comprise dans l'emballage par courrier.



GE APPLIANCES

LISEZ ET CONSERVEZ CES INSTRUCTIONS

INFORMATIONS IMPORTANTES POUR VOTRE SÉCURITÉ

LIRE TOUTES LES INSTRUCTIONS AVANT D'UTILISER L'APPAREIL

AVERTISSEMENT Lisez attentivement toutes les consignes de sécurité avant d'utiliser le produit. Un manquement à ces instructions peut entraîner un incendie, une explosion, un choc électrique, des blessures graves ou la mort.

AVERTISSEMENT

Si les informations contenues dans ce manuel ne sont pas suivies exactement, cela peut entraîner un incendie ou une explosion pouvant causer des dommages matériels, des blessures ou la mort

- Ne pas entreposer ni utiliser de l'essence ou autres vapeurs et liquides inflammables à proximité de cet appareil ou de tout autre appareil.
- QUE FAIRE SI VOUS PERCEVEZ UNE ODEUR DE GAZ
 - N'allumez aucun appareil.
 - Ne touchez aucun interrupteur électrique; N'utilisez aucun téléphone dans votre immeuble.
 - Appelez immédiatement votre fournisseur de gaz à partir du téléphone d'un voisin. Suivez les instructions du fournisseur de gaz.
 - Si vous ne pouvez pas joindre votre fournisseur de gaz, appelez les pompiers.
- L'installation et l'entretien de l'appareil doivent être réalisés par un installateur qualifié, une agence d'entretien ou le fournisseur de gaz.

DISPOSITIF ANTI-BASCULEMENT

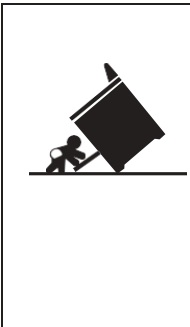

AVERTISSEMENT

Risque de renversement

- Un enfant ou un adulte peuvent faire basculer la cuisinière et être tué.
- Installez le support anti-basculement sur le mur ou le plancher.
- Engagez la cuisinière au support anti-basculement en faisant coulisser l'arrière de la cuisinière pour y attacher la base.
- Réengagez le support anti-basculement en cas de déplacement de l'appareil.
- Un manquement à ces instructions peut entraîner des brûlures graves, voire mortelles pour des enfants adultes.

Pour réduire le risque de basculement de la cuisinière, elle doit être sécurisée par un support anti-basculement correctement installé. Voir les instructions d'installation complètes fournies avec le support avant de l'installer.

Pour cuisinières amovibles

Pour vérifier si le support est installé et correctement engagé, regardez sous la cuisinière pour vous assurer que le pied arrière de la cuisinière est engagé sous le support.

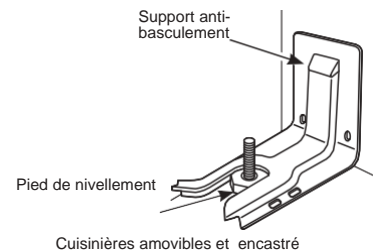

Sur certains modèles, le tiroir de rangement ou le panneau peuvent être retirés pour faciliter l'inspection. Si l'inspection visuelle n'est pas possible, faites coulisser la cuisinière vers l'avant, vérifiez que le support anti-basculement soit solidement fixé au sol, refaites coulisser le dos de la cuisinière vers l'arrière de sorte que le pied de nivellement arrière soit sous le support anti-basculement. Si la cuisinière est retirée du mur pour une raison quelconque, répétez toujours cette procédure pour vérifier que la cuisinière soit correctement sécurisée par le support anti-basculement. Ne retirez jamais complètement les pieds de nivellement. La cuisinière ne serait plus sécurisée correctement au dispositif anti-basculement,

LISEZ ET CONSERVEZ CES INSTRUCTIONS

INFORMATIONS IMPORTANTES POUR VOTRE SÉCURITÉ

LIRE TOUTES LES INSTRUCTIONS AVANT D'UTILISER L'APPAREIL

AVERTISSEMENT INSTRUCTIONS GENERALES DE SECURITE

AVERTISSEMENT NE JAMAIS utiliser cet appareil comme chauffage, pour chauffer ou réchauffer une pièce. Cela pourrait provoquer une intoxication au monoxyde de carbone et une surchauffe du four.

- Utilisez cet appareil aux fins pour lesquelles il est prévu et tel que décrit dans ce manuel du propriétaire.
- Faites installer cette cuisinière, correctement mise à la terre, par un installateur qualifié, conformément aux instructions d'installation fournies.
- Tout ajustement ou entretien doivent être réalisés par un installateur ou un technicien d'entretien de gaz qualifié. N'essayez pas de réparer ou de remplacer une partie de votre cuisinière, sauf si recommandé spécifiquement dans ce manuel.
- Votre cuisinière sort de l'usine et est livrée pour un usage prévu au gaz naturel. Elle peut être convertie pour un usage au gaz propane (LP). Dans ce cas, les ajustements doivent être réalisés par un technicien qualifié, conformément aux instructions d'installation et aux codes locaux en vigueur. L'agence ou entreprise qui réalise ce travail assume la responsabilité de la conversion.
- Demandez à l'installateur de vous montrer l'emplacement du robinet de fermeture de gaz et comment le fermer si nécessaire.
- Branchez votre cuisinière uniquement dans une prise de 120 volts avec prise de terre. N'enlevez pas la broche ronde de la prise de terre. En cas de doute au sujet de la mise à la terre du système électrique de la maison, il est de votre responsabilité et obligation de faire remplacer une prise sans terre par une prise de terre à 3 broches, conformément au Code National de l'Électricité. N'utilisez pas de rallonge avec cet appareil.
- Avant tout entretien, débranchez la cuisinière ou coupez l'alimentation électrique au panneau de distribution de ménage en retirant le fusible ou en coupant le courant au disjoncteur.
- Assurez-vous que tous les matériaux d'emballage soient retirés de la cuisinière avant de l'utiliser, ceci pour éviter que ces matériaux prennent feu.
- Évitez de gratter ou de donner des coups sur les portes vitrées, le plan de cuisson, ou les panneaux de commande. Cela pourrait conduire à des bris de verre. Ne cuisinez pas sur un produit avec du verre cassé. Il pourrait en résulter un choc, un incendie ou des coupures et se blesser gravement.

- Ne laissez pas d'enfants seuls ou sans surveillance dans un endroit où un appareil est en fonctionnement. Ils ne devraient jamais être autorisés à monter, s'asseoir ou se mettre debout, sur aucune partie de l'appareil.

- **ATTENTION** Ne gardez jamais des articles d'intérêt pour les enfants dans des armoires au-dessus d'une cuisinière-les enfants pourraient grimper sur la cuisinière pour les atteindre et se blesser gravement

N'obstruez jamais les événements (ouvertures de ventilation d'air) de la cuisinière. Ils fournissent l'entrée et la sortie d'air nécessaires à la combustion requise pour le fonctionnement correct de la cuisinière. Ces ouvertures d'air se trouvent à l'arrière du plan de cuisson, en haut et en bas de la porte du four, et au fond de la cuisinière sous le tiroir chauffant ou du four inférieur.

- Utilisez uniquement des maniques sèches. Des maniques humides ou mouillées sur des surfaces chaudes peuvent causer des brûlures par la vapeur. Ne permettez pas que des maniques touchent les brûleurs de surface, la grille du brûleur ou un autre élément chauffant du four. N'utilisez pas une serviette ou autre tissu épais à la place de maniques
- Ne touchez ni les éléments chauffants ni la surface intérieure du four. Ces surfaces peuvent être assez chaudes pour causer des brûlures, même si elles sont de couleur foncée. Pendant et après son utilisation, ne touchez aucune zone intérieure du four ni ne laissez des vêtements ou autres matériaux inflammables en toucher. Laissez d'abord suffisamment de temps au four pour qu'il se refroidisse. D'autres surfaces de l'appareil peuvent aussi devenir assez chaudes pour causer des brûlures. Les surfaces potentiellement chaudes comprennent les brûleurs, les grilles, les ouvertures d'aération du four, les surfaces près de son ouverture et les lézardes autour de la porte du four.
- Ne chauffez pas de récipients d'aliments non ouverts. Cela pourrait générer de la pression dans le récipient, celui-ci pourrait exploser et causer une blessure.
- Cuisez soigneusement et totalement les aliments pour prévenir les maladies d'origine alimentaire. Les consignes de températures minimales d'alimentation se trouvent sur et sur www.fsis.usda.gov. Utilisez un thermomètre alimentaire pour prendre la température des aliments et prenez-la à plusieurs endroits.
- Ne permettez à personne de grimper, se tenir debout ou s'accrocher à la porte du four, au tiroir ou au plan de cuisson. La personne pourrait endommager ou faire basculer la cuisinière et causer des blessures graves ou la mort.

INFORMATIONS IMPORTANTES POUR VOTRE SÉCURITÉ

LIRE TOUTES LES INSTRUCTIONS AVANT D'UTILISER L'APPAREIL

AVERTISSEMENT Maintenez tout matériel inflammable à distance de la cuisinière

Ne pas le faire pourrait causer un incendie ou des blessures corporelles.

- N'entreposez pas et n'utilisez pas de matières inflammables dans un four ou près de la surface de cuisson, notamment du papier, du plastique, des poignées, du tissu, des revêtements muraux, des rideaux, des draperies et tout type de vapeur ou de liquide inflammable.
 - Ne portez jamais de vêtements amples ou qui pendent lorsque vous utilisez cet appareil.
- Les vêtements qui se trouvent à proximité des brûleurs ou des surfaces chaudes peuvent s'enflammer et entraîner de sérieuses brûlures.
- Ne laissez pas de graisse de cuisson ou d'autres matériaux inflammables s'accumuler à l'intérieur ou près du four. La graisse dans le four ou sur la surface de cuisson peut prendre feu.

AVERTISSEMENT DANS L'ÉVENTUALITÉ D'UN INCENDIE, SUIVEZ LES ÉTAPES CI-DESSOUS POUR ÉVITER DES BLESSURES ET LA PROPAGATION DE L'INCENDIE

- N'utilisez pas d'eau pour combattre un incendie de graisse. N'empoignez jamais une poêle en feu. Éteignez toutes les commandes. Étouffez une poêle en feu se trouvant sur le plan de cuisson en la recouvrant complètement avec un couvercle approprié, une plaque à pâtisserie ou un plateau plat. Utilisez un extincteur à usage multiple chimique ou à mousse.
 - En cas d'incendie à l'intérieur du four durant la cuisson, étouffez-le en fermant la porte et en éteignant le four aux commandes.
- Utilisez un extincteur à usage multiple chimique ou à mousse
- Si un incendie se produit dans le four pendant l'auto-nettoyage, éteignez le four et attendez que l'incendie s'éteigne. Ne forcez pas l'ouverture de la porte. L'apport d'air frais aux températures de l'auto-nettoyage peut causer un jaillissement de la flamme hors du four. Ne pas suivre ces instructions pourrait entraîner des brûlures graves.

AVERTISSEMENT INSTRUCTIONS DE SÉCURITÉ POUR LE PLAN DE CUISSON

- Ne laissez jamais les brûleurs de surface sans surveillance. Les aliments, en particulier les aliments gras, peuvent s'enflammer et provoquer un incendie qui pourrait se propager aux armoires environnantes.
- Ne laissez jamais de l'huile sans surveillance pendant sa cuisson. Au-delà du point où l'huile fume, l'huile peut s'enflammer et provoquer un incendie qui peut se propager aux armoires environnantes. Utilisez un thermomètre spécial à graisse chaque fois que c'est possible pour surveiller la température de l'huile.
- Pour éviter des débordements d'huile et un incendie, utilisez la quantité minimum d'huile lors de l'utilisation d'une poêle peu profonde et évitez de cuire des aliments congelés avec des quantités excessives de glace.
- Utilisez la taille correcte des poêles et casseroles évitez les casseroles instables ou facilement renversables. Faites usage d'ustensiles de cuisine adaptés à la taille des brûleurs. Les flammes des brûleurs doivent être réglées de sorte à ne pas dépasser le fond de la casserole. Une flamme excessive peut être dangereuse.
- Utilisez toujours la position LITE pour l'allumage des brûleurs en surface assurez-vous que les brûleurs se sont en effet allumés.
- Lors de l'utilisation d'une batterie de cuisine en verre ou céramique, assurez-vous qu'elle soit apte pour la cuisson en surface; sinon elles peuvent se briser à cause des changements brusques de température.
- Pour réduire les risques de brûlures, de débordements et que des matériaux inflammables prennent feu, les poignées des récipients doivent être tournés vers le centre de la cuisinière, sans s'étendre par-dessus les autres brûleurs.
- N'utilisez pas de wok ayant un anneau de support métallique rond. L'anneau peut retenir la chaleur et empêcher l'air d'arriver au brûleur, ce qui représente un risque d'intoxication au monoxyde de carbone.
- N'essayez pas de soulever le plan de cuisson. Cela pourrait endommager la tuyauterie de gaz des brûleurs en surface et entraîner une fuite de gaz et un risque d'incendie.
- Lors de la désactivation du verrouillage des commandes (sur certains modèles), assurez-vous que les commandes de surface soient mises sur la position OFF. Cela permettra d'éviter un écoulement non intentionnel de gaz des brûleurs.
- N'utilisez pas de papier aluminium pour recouvrir les grilles ou aucune partie de la surface de cuisson. Cela peut entraîner une intoxication au monoxyde de carbone, la surchauffe des surfaces de cuisson ou un risque potentiel d'incendie.

LISEZ ET CONSERVEZ CES INSTRUCTIONS

INFORMATIONS IMPORTANTES POUR VOTRE SÉCURITÉ

LIRE TOUTES LES INSTRUCTIONS AVANT D'UTILISER L'APPAREIL

AVERTISSEMENT INSTRUCTIONS DE SÉCURITÉ DU FOUR

AVERTISSEMENT

Ne recouvrez **JAMAIS** des fentes, des trous ou passages du fond du four ni ne couvrez entièrement une grille ou des revêtements du four avec des matériaux tels que du papier aluminium. Cela bloque le flux d'air dans le four et peut provoquer une intoxication au monoxyde de carbone. Ne couvrez jamais le fond du four avec du papier aluminium ou des revêtements. Ils peuvent retenir la chaleur, provoquant ainsi un risque de fumée ou d'incendie.

Tenez-vous à distance de la cuisinière lors de l'ouverture de la porte du four. De l'air chaud ou de la vapeur qui s'en échapperait peut causer des brûlures aux mains, au visage et / ou aux yeux.
Ne placez jamais des ustensiles de cuisine, des pierres de cuisson, de cuisson de pizza ni aucun type revêtement ou pellicule sur le fond du four.

Ces éléments peuvent retenir la chaleur ou se fondre, entraînant des dommages au produit et un risque de choc, de fumée ou d'incendie.

- Placez les grilles du four à l'endroit voulu lorsque le four est froid. Si vous voulez déplacer une grille pendant que le four est chaud, faites attention à ne pas toucher des surfaces chaudes.
- Ne laissez pas des éléments tels que du papier, des ustensiles de cuisine ou de la nourriture dans le four lorsqu'il n'est pas utilisé. Des produits stockés dans un four peuvent prendre feu.
- Ne laissez pas les éléments sur le plan de cuisson à proximité de l'évent (de l'ouverture de ventilation) du four. Des articles pourraient surchauffer et entraîner un risque d'incendie ou de brûlures.

AVERTISSEMENT INSTRUCTIONS DE SÉCURITÉ AUTO-NETTOYAGE

La fonction d'auto-nettoyage du four s'exécute à des températures suffisamment élevées pour brûler les souillures d'aliments dans le four. Suivez ces instructions pour un fonctionnement en toute sécurité.

- Ne touchez pas les surfaces du four pendant le fonctionnement de l'auto-nettoyage. Maintenez les enfants éloignés du four pendant l'auto-nettoyage. Un manquement à ces instructions pourrait causer des brûlures.
 - Avant de mettre en marche le cycle d'auto-nettoyage, retirez les casseroles, poêles, grilles en métal brillant et autres ustensiles du four. Seul des ustensiles à revêtement en porcelaine peuvent être laissés dans le four.
 - Avant de mettre en marche le cycle d'auto-nettoyage, essuyez le fond du four pour enlever la graisse et souillures d'aliments. Une quantité excessive de graisse peut s'enflammer, ce qui causerait des dommages à votre maison.
 - En cas de dysfonctionnement du mode auto-nettoyage, éteignez le four et débranchez-le.
- Faites-le réparer par un technicien qualifié
N'utilisez pas de nettoyants pour four. Aucun nettoyant commercial pour four ou revêtement protecteur de four d'aune sorte ne devrait être utilisé dans ou autour de quelque partie du four que ce soit.
- Ne nettoyez pas le joint d'étanchéité de la porte. Le joint est essentiel pour une bonne étanchéité. Il faut éviter de frotter, endommager ou déplacer le joint.
 - **IMPORTANT:** La santé de certains oiseaux est extrêmement sensible aux fumées dégagées pendant le cycle d'auto-nettoyage de toute cuisinière. Déplacez les oiseaux vers une autre pièce bien ventilée.

Comment faire pour enlever les pellicules et bandes adhésives d'emballage et de protection

Saisissez soigneusement un coin de la pellicule de protection avec vos doigts et retirez-la lentement de la surface de l'appareil. N'utilisez pas d'objets pointus pour enlever la pellicule. Retirez toute la pellicule avant d'utiliser l'appareil pour la première fois.

Pour assurer qu'aucun dommage ne soit fait à la finition du produit, la meilleure façon de retirer l'adhésif du ruban d'emballage sur les nouveaux appareils est l'application d'un détergent à vaisselle liquide domestique. Appliquez-le avec un chiffon doux et laissez tremper.

REMARQUE: L'adhésif doit être enlevé de toutes les parties de l'appareil. Il ne peut pas être enlevé une fois que l'appareil a chauffé.

LISEZ ET CONSERVEZ CES INSTRUCTIONS

En cas d'une panne de courant

En cas de coupure de courant, le four est inutilisable et aucune tentative ne devrait être faite pour le faire fonctionner. Cependant, les brûleurs de surface peuvent être allumés avec une allumette. Avec extrême prudence, tenez une allumette allumée près des orifices sous le chapeau de brûleur, puis tournez lentement le bouton sur la position LITE. Une fois allumés, les brûleurs de surface continueront à fonctionner normalement.

Brûleurs de surface

Comment allumer un brûleur de cuisson.

AVERTISSEMENT

Les brûleurs devraient uniquement être utilisés quand ils sont couverts par un ustensile de cuisine. Les flammes d'un brûleur non couvert par une poêle ou casserole présentent un risque d'incendie ou que des vêtements prennent feu. **Ne laissez jamais les flammes dépasser les côtés de l'ustensile de cuisson. Un manquement peut entraîner des blessures graves.**

Avant l'utilisation de quel brûleur que ce soit, assurez-vous que tous les brûleurs soient dans leurs emplacements corrects et entièrement assemblés.

Sélectionnez un brûleur et trouvez son bouton de commande.

Appuyez sur le bouton et tournez-le vers la position LITE

Vous entendrez un clic, le son d'une étincelle électrique allumant le brûleur.

Quand un brûleur est mis sur LITE, une étincelle apparaîtra sous tous les brûleurs. L'allumage continuera aussi longtemps que le bouton reste sur LITE. Une fois le gaz allumé, tournez le bouton pour régler la taille de la flamme.

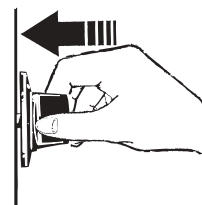

Appuyez sur le bouton de commande et tournez sur la position LITE.

Comment choisir la taille d'une flamme

Regardez la flamme et non le bouton quand vous réglez la chaleur. Lorsque vous désirez un échauffement rapide, la taille de la flamme doit correspondre à la taille de l'ustensile de cuisine que vous utilisez. Des flammes plus grandes que le fond d'une poêle ou d'une casserole ne chaufferont pas plus rapidement et peuvent être dangereuses.

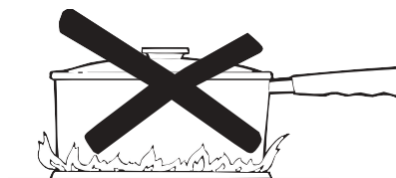

Ces flammes sont trop grandes pour la casserole

Utilisation des brûleurs de surface

REMARQUE:

- Ne laissez pas fonctionner un brûleur pendant une longue période de temps sans récipient sur la grille. La finition de la grille peut décolorer ou s'écailler sans ustensile de cuisine pour absorber la chaleur.
- N'essayez jamais de démonter un brûleur alors qu'un autre brûleur est allumé. Le produit pourrait s'endommager.
- Assurez-vous que les brûleurs et les grilles soient refroidies avant de placer votre main, une manique ou des produits de nettoyage sur eux.

Votre plan de cuisson offre commodité, flexibilité et facilité de nettoyage pour un large éventail d'applications de cuisson.

Le plus petit brûleur est celui de mijotage. Un brûleur de mijotage tourné vers le bas (LO) offre des performances de cuisson précises pour les aliments tels que les sauces délicates qui exigent un feu doux pendant un long temps de cuisson.

Types de brûleurs de surface

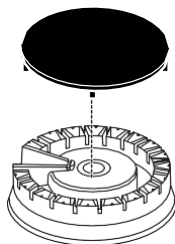

Brûleur rond

Utilisez ce brûleur à des fins générales de cuisson. Utilisez un ustensile de cuisine à la taille appropriée par rapport aux flammes.



Brûleur ovale (sur certains modèles)

Utilisez ce brûleur pour cuire sur la plaque chauffante.

Brûleurs de surface (suite)

Batteries de cuisine pour plan de cuisson

Aluminium: On recommande des ustensiles de cuisine de poids moyen car ils chauffent rapidement et uniformément. La plupart des aliments brunissent uniformément dans une poêle en aluminium. Utilisez des poêlons avec couvercles à la mesure quand vous cuisinez avec des quantités minimales d'eau.

Acier inoxydable: Seul, ce métal a de faibles propriétés thermiques et est généralement combiné avec du cuivre, de l'aluminium ou d'autres métaux pour une meilleure répartition de la chaleur. Des poêlons en alliage fonctionnent habituellement de façon satisfaisante s'ils sont utilisés à chaleur moyenne, comme recommandé par le fabricant.

Fonte: Si chauffé lentement, la plupart des poêlons donneront des résultats satisfaisants.

Émail: Dans certaines conditions, l'émail de certains ustensiles de cuisine peut fondre. Suivez les recommandations du fabricant de batteries de cuisine pour les méthodes de cuisson.

Verre: Il existe deux types de batteries de cuisine en verre, celles uniquement pour le four et celles pour cuisson en surface, sur le plan de cuisson (casseroles, théières et cafetières). Le verre conduit la chaleur très lentement.

Vitrocéramique résistant à la chaleur: On peut l'utiliser dans le four ou en surface de cuisson. Elle conduit la chaleur très lentement et se refroidit très lentement. Vérifiez les instructions du fabricant de batterie de cuisine pour être sûr qu'il peut être utilisé sur les cuisinières à gaz.

Grilles pour surface de cuisinière

N'utilisez pas de grille pour dessus de cuisinière pour vos brûleurs à gaz scellés. Poser une de ces grilles sur vos brûleurs entraînera une combustion incomplète, ce qui causerait des niveaux de monoxyde de carbone au-dessus des normes admissibles et pourrait être dangereux pour votre santé.



Ne pas utiliser de grilles sur les brûleurs

L'utilisation d'un Wok

Utiliser uniquement un wok à fond plat d'un diamètre de 14 pouces ou moins. Assurez-vous que le fond du wok repose à plat sur la grille.

N'utilisez pas un wok avec anneau de support. L'anneau peut causer un dysfonctionnement du brûleur, causant des niveaux de monoxyde de carbone supérieurs à ceux permis. Cela pourrait être dangereux pour votre santé.



Utilisez un wok à fond plat



Plaque chauffante (sur certains modèles)

AVERTISSEMENT Risque d'incendie

- Faites attention lors de la cuisson d'aliments gras. De la graisse renversée peut provoquer un incendie.
- Ne placez pas d'objets sur la plaque chauffante quand elle n'est pas utilisée. La chaleur dégagée par les brûleurs environnants peut chauffer la plaque et provoquer un incendie.
- Placez et retirez la plaque chauffante uniquement lorsqu'elle est refroidie et que tous les brûleurs de surface sont éteints.

Poser la plaque chauffante

La plaque chauffante en aluminium antiadhésif (sur certains modèles) peut seulement être utilisée sur le brûleur central de la surface de cuisson. Pour poser la plaque chauffante, retirez la grille centrale (le cas échéant), et remplacez-la par la plaque chauffante. N'allumez le brûleur central que si vous êtes sûr que la plaque chauffante est correctement placée.

Préchauffage de la plaque chauffante

Si votre brûleur central est un brûleur ovale unique, préchauffez votre plaque chauffante pendant 2-5 minutes en position HI avant de poser de la nourriture sur la plaque chauffante. Si votre brûleur central est un brûleur ovale double, préchauffez votre plaque chauffante pendant 5-10 minutes sur position HI. Une fois que la plaque que chauffante préchauffée, baissez le feu au réglage de cuisson indiqué dans le tableau correspondant à votre plaque chauffante. Pour déterminer le type de brûleur que vous avez, consultez la section Types de Brûleurs de surface.

Utilisation de votre plaque chauffante antiadhésive en aluminium (sur certains modèles)

Votre plaque chauffante offre une surface de cuisson extra-large pour les viandes, crêpes, et d'autres aliments habituellement préparés dans une poêle. Avant la première utilisation, rincez-la à l'eau chaude et séchez-la soigneusement.

Précautions:

- Sur la plaque chauffante, n'utilisez pas de l'huile pour des périodes de temps prolongées. Il pourrait en résulter une décoloration permanente et / ou des fendillements sur la surface.
- **Ne surchauffez pas la plaque chauffante.** Laisser la plaque chauffante sur haute température pour une longue période de temps sans nourriture peut endommager son revêtement antiadhésif.
- Utilisez uniquement des ustensiles en matière plastique, en nylon, en bois, ou de marque SilverStone® afin que le revêtement ne se raye pas..
- N'utilisez jamais de couteaux ni ne coupez de la nourriture sur la plaque chauffante.
- N'utilisez pas d'ustensiles en métal pointus ou aux arêtes rugueuses, vives qui pourraient endommager la surface de plaque chauffante.
- Rangez-la soigneusement pour éviter les rayures.
- Ne placez pas la plaque chauffante dans un four micro-ondes.
- Si quelque chose a été renversé sous la plaque chauffante, cela doit être nettoyé le plus tôt possible pour éviter la cuisson de souillures alimentaires.
Ne laissez pas s'accumuler de la graisse sous la plaque chauffante car cela représente un risque d'incendie. Nettoyez sous la plaque chauffante avec de l'eau chaude savonneuse dès qu'elle est refroidie.
- Ne nettoyez pas votre plaque chauffante dans le lave-vaisselle.
- Ne nettoyez pas la plaque chauffante dans le four autonettoyant. Cela endommagerait le revêtement antiadhésif. Pour obtenir des instructions sur la façon de nettoyer la plaque chauffante, voir la section Nettoyage de la surface de cuisson de ce manuel.

Plaque chauffante antiadhésive en aluminium

Type de nourriture	Réglage cuisinière
Lard	Med
Saucisse petit-déjeuner	Med
Oeufs sur le plat	Lo
Hamburgers	Med-Hi
Sandwiches chauds (comme le fromage grillé)	Med
Crêpes	Med-Lo
Chauffer des Tortillas	Med-Lo

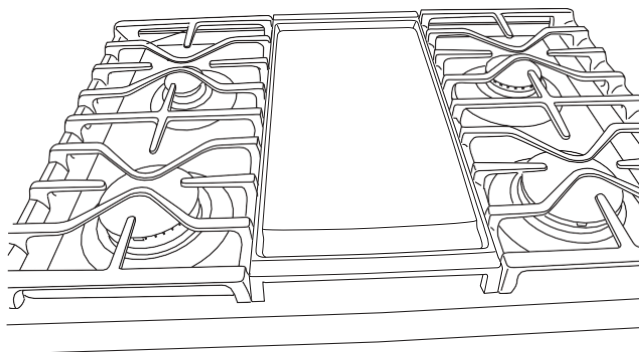

Remplacer la grille centrale (le cas échéant) par la plaque chauffante antiadhésive en aluminium

Commandes du four

UTILISATION DE LA CUISINIÈRE:

non convection

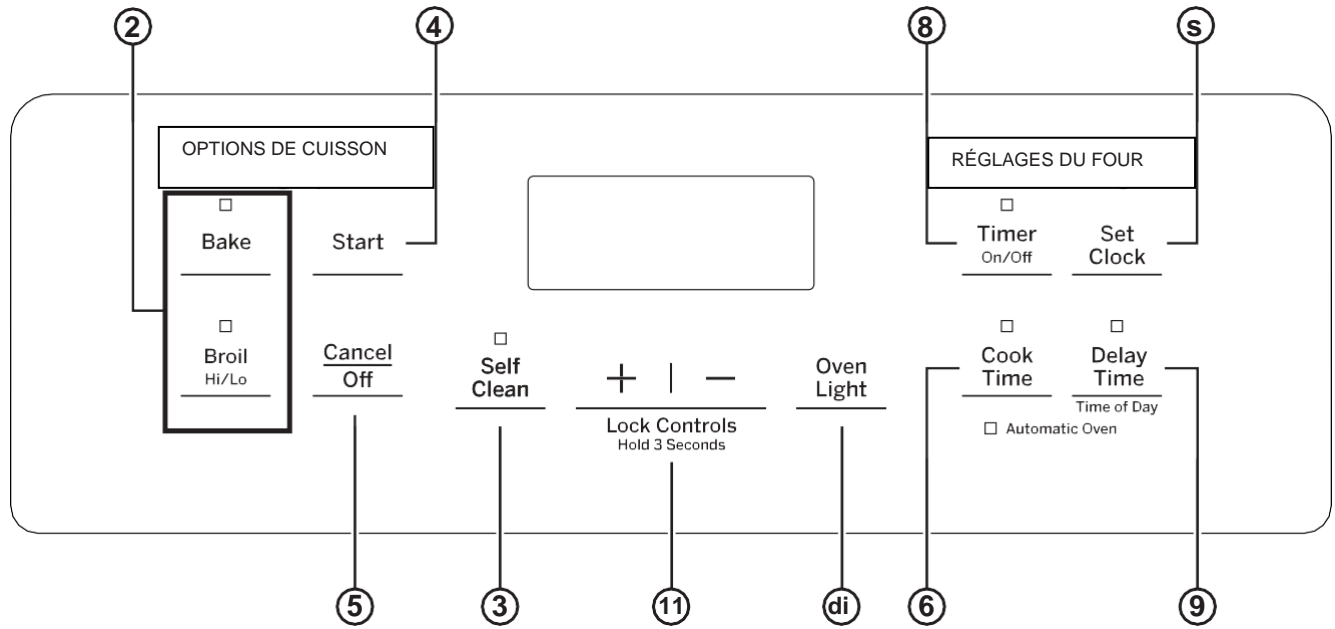

Convection

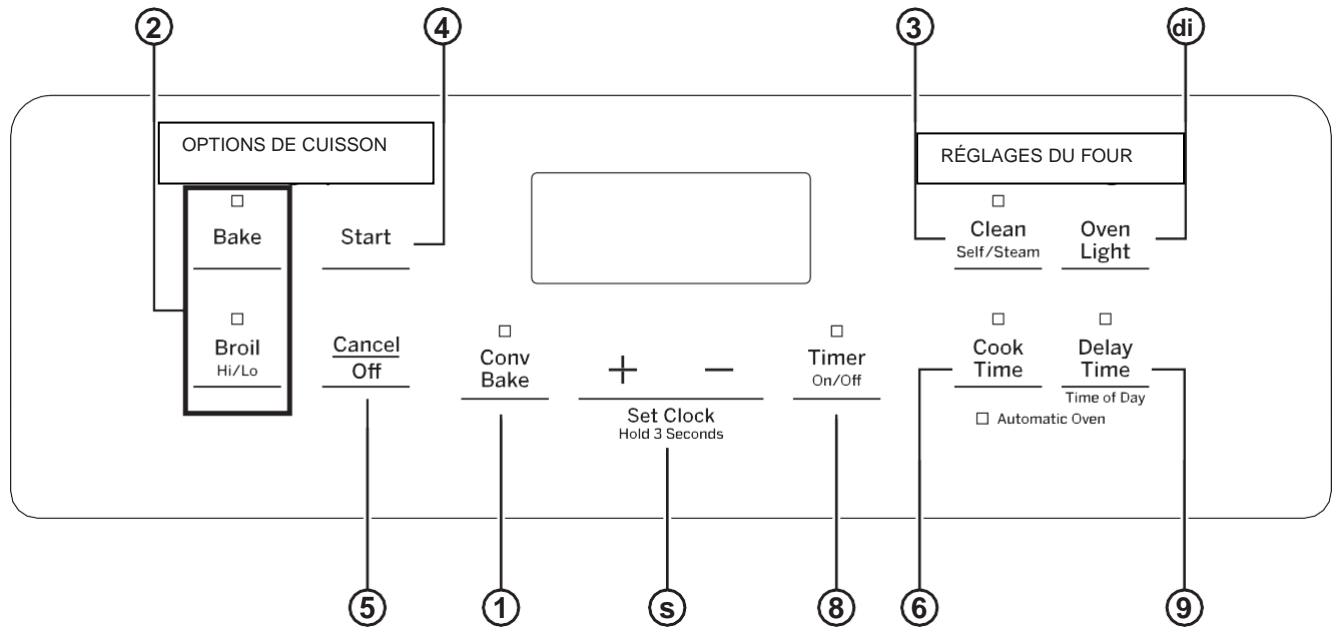

Commandes du four (suite)

1. **Convection Bake** (sur certains modèles)- Par convection. La cuisson par convection accroît la circulation de l'air pour améliorer les performances lors de la cuisson sur plusieurs grilles. Voir la section Modes de cuisson pour plus d'informations.
2. **Traditional Cooking Modes:** Votre four a les modes de cuisson traditionnels suivants: Bake, cuisson au four, et Broil, cuisson sous gril Hi et LO. Voir la section Modes de cuisson pour plus d'informations.
3. **Clean (sur certains modèles):** Il existe deux modes de nettoyage: Auto-nettoyage et à la vapeur. Voir la section Nettoyage du four pour des informations importantes sur l'utilisation de ces modes.
4. **Start:** Doit être pressé pour commencer une cuisson, le nettoyage ou une fonction à minuterie.
5. **Cancel / Off:** Annule toutes les opérations du four, à l'exception de l'horloge et de la minuterie.
6. **Cook Time:** Fait le compte à rebours du temps de cuisson et éteint le four lorsque le temps de cuisson s'est écoulé. Poussez la touche **Cook Time** et utilisez les touches numériques pour programmer un temps de cuisson en heures et minutes, ensuite poussez sur **Start**. Ne s'utilise qu'en mode convection et cuisson traditionnelle
7. **Clock:** L'horloge- pour mettre l'heure du **four** et l'affichage de l'horloge (sur certains modèles). Pour régler l'affichage de l'heure (on / off), appuyez sur **Set Clock** (sur certains modèles) une fois. Si votre modèle ne dispose pas d'une touche **Set Clock**, consultez la section Fonctions spéciales pour obtenir des instructions sur la façon de régler l'affichage de l'horloge. Pour mettre l'heure de l'horloge, appuyez simultanément sur les touches + et - et maintenez pendant 3 secondes ou appuyez sur la touche **Set Clock** jusqu'à ce que l'affichage clignote. Utilisez les touches + et - pour régler l'heure. Poussez sur **Start** pour enregistrer le réglage de l'heure.
8. **Timer:** minuterie - :Fonctionne comme un compte à rebours. Appuyez sur la touche **Timer** et les touches + et - pour programmer le temps de cuisson en heures et minutes. Enfoncez la touche **Start**. Le four continuera à fonctionner lorsque le compte à rebours se sera écoulé. Pour éteindre la minuterie, appuyez sur la touche **Timer**.
9. **Delay Time -** Temporisation: Retarde la mise en marche du four. Pour programmer l'heure à laquelle vous voulez que le four se mette en marche. Appuyez sur la touche **Delay Time**, et utilisez les touches + et - pour programmer l'heure de la journée où le four s'allume. Sélectionnez le mode de cuisson désiré et la température, puis appuyez sur **Start**. Vous pouvez également programmer un temps de cuisson si vous le souhaitez. Ne peut être utilisé qu'en mode Cuisson au four traditionnelle, cuisson par convection et en mode auto-nettoyage (sur certains modèles).
REMARQUE: Lorsque vous utilisez la fonction de temporisation, les aliments qui se gâtent facilement comme le lait, les œufs, le poisson, les farces, la volaille et le porc ne devraient pas passer plus d'une heure à température ambiante avant ou après la cuisson, ceci pouvant favoriser la croissance de bactéries nocives. Assurez-vous que la lumière du four soit éteinte, parce que la chaleur de l'ampoule accélérera la croissance des bactéries nuisibles.
10. **Oven Light -** Lampe du four (**sur certains modèles**):
`Pour allumer ou éteindre la lampe du four
11. **Lock Controls (sur certains modèles):** Verrouille la commande de sorte que les touches ne s'activent pas quand on pousse sur elles. Poussez simultanément sur les touches + et - et maintenez pendant 3 secondes pour verrouiller ou déverrouiller la commande. La touche **Cancel / Off** reste activée, même lorsque la commande est verrouillée.

Special Functions – fonctions spéciales

Il existe plusieurs fonctions spéciales à votre cuisinière. Pour modifier les réglages de ces fonctions spéciales:

- Appuyez simultanément sur les touches **Bake** et **Broil** et maintenez pendant trois secondes.
- « SF » s'affiche à l'écran.
- Pour obtenir des instructions sur la façon de sélectionner des fonctions différentes, consultez la section ci-dessous qui correspond aux fonctions spéciales d'intérêt.
- Lorsque le changement a été fait, appuyez sur la touche **Start** pour enregistrer les modifications et quitter le menu Fonctions spéciales.

Adjust the Oven Temperature - Réglez la température du four

Cette fonction permet d'augmenter la température du four de 35° (max) ou de la baisser de 35°(max). Utilisez cette fonction si vous pensez que la température de votre four est trop haute ou trop basse et que vous souhaitez la changer. Ce réglage a un effet sur tous les modes de cuisson sauf sur celui du gril.

Après être entré dans le menu des fonctions spéciales, poussez la touche **Bake** pour entrer dans le mode de réglage de la température. Un nombre compris entre 35 et -35 s'affichera. Utilisez les touches +/- pour faire le réglage de la température souhaitée. Poussez sur la touche **Start** pour enregistrer le réglage de la température..

12-Hour Auto Shut – Off - Coupure automatique 12 heures

Cette fonction éteint le four après 12 heures de fonctionnement continu. La fonction peut être sur « ON » ou « OFF. ». Entrez dans le menu des fonctions spéciales comme indiqué ci-dessus et poussez plusieurs fois sur la touche **Set Clock** jusqu'à ce que le réglage souhaité s'affiche. Si votre modèle ne dispose pas d'une touche **Set Clock**, alors poussez plusieurs fois sur la touche **Cook Time** jusqu'à ce que le réglage souhaité s'affiche. Poussez sur la touche **Start** pour enregistrer le réglage.

Clock Display -(sur certains modèles)- Affichage de l'heure.

Cette fonction indique si l'heure du jour est affichée. L'affichage de l'horloge peut être sur « ON » ou « OFF ». Si votre modèle a une touche **Set Clock**, consultez la section Commandes du four pour obtenir des instructions sur le réglage de l'écran. Si votre modèle ne dispose pas d'une touche **Set Clock**, entrez dans le menu de Fonctions spéciales, comme indiqué ci-dessus. Poussez sur la touche **Timer** pour voir le réglage actuel. Poussez nouvellement sur la touche **Timer** pour changer le réglage. Poussez sur la touche **Start** pour enregistrer le réglage de l'affichage.

Increment /Decrement Speed- augmenter –diminuer la vitesse

Un réglage (e.g.température) peut être réglé rapidement en poussant sur la touche + ou - . Pour régler la fonction Increment /Decrement Speed, entrez dans le menu de Fonctions Spéciales comme indiqué ci-dessus. Poussez sur la touche + pour augmenter la vitesse ou sur la touche - pour diminuer la vitesse. Les réglages vont de 1 (vitesse la plus lente) à 5 (la plus rapide). Poussez sur la touche **Start** pour enregistrer le réglage de la vitesse.

Modes de cuisson

Votre nouveau four a une variété de modes de cuisson pour vous aider à obtenir les meilleurs résultats. Ces modes sont décrits ci-dessous. Allez à la section Manuel de Cuisson si vous cherchez des recommandations pour des aliments spécifiques. Rappelez-vous que votre nouveau four peut fonctionner différemment du four qu'il remplace.

Bake – Cuisson au four

Ce mode de cuisson est pour cuire au four et rôtir. Ce mode utilise uniquement la chaleur du brûleur inférieur. Lors de la préparation de produits de boulangerie comme les gâteaux, les biscuits et les pâtisseries, préchauffez toujours d'abord le four. Pour utiliser ce mode, appuyez sur la touche **Bake**, utilisez les touches + et - pour régler la température, puis appuyez sur **Start**.

Modes de cuisson au gril par brûleurs supérieurs

Grillez toujours avec la porte du four fermée. Surveillez toujours attentivement votre nourriture pendant qu'elle se trouve sous le gril. Soyez prudent en utilisant le grilloir sur les positions de grille supérieures vu que placer des aliments plus près du brûleur de cuisson augmente les fumées, éclaboussures, et la possibilité que des graisses prennent feu.

Essayez de griller sous le gril les aliments que vous préparez normalement sur le gril. Ajustez les positions de grille afin de régler l'intensité de la chaleur pour la nourriture. Si vous désirez des aliments dont l'extérieur soit bien saisi et l'intérieur saignant, placez les aliments plus près du grilloir. Les aliments plus épais et ceux qui demandent d'être bien cuits devraient cuire sous le gril sur une grille inférieure ou en mode **Broil Lo**.

Broil Compartiment (sur certains modèles)

Pour mieux saisir les aliments, utilisez la position de grille qui place la nourriture le plus près du grilloir. Déplacez la nourriture vers le bas pour un degré de cuisson moins intense. Prenez soin de ne pas toucher la porte intérieure en plaçant et en enlevant de la nourriture du compartiment de cuisson sous le gril.

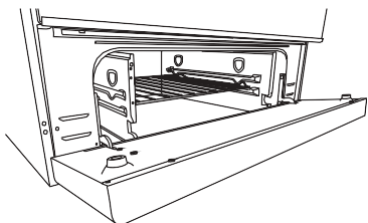

Compartiment *Drop Down Broil* (certains modèles)

Broil Hi

Ce mode utilise la chaleur intense du brûleur supérieur pour saisir les aliments. Utilisez **Broil Hi** pour des morceaux de viande plus minces et / ou lorsque vous souhaitez avoir la surface des aliments bien saisis et leur intérieur saignant. Pour utiliser ce mode appuyez sur la touche **Broil** une fois, puis appuyez sur **Start**. Ne préchauffez pas le four lorsque vous utilisez ce mode.

Broil Lo

Le mode **Broil Lo** utilise une chaleur de grilloir moins intense du brûleur supérieur pour bien cuire les aliments et aussi dorer leur surface. Utilisez **Broil Lo** pour préparer des morceaux de viande épais et / ou des aliments que vous préférez bien cuits. Pour utiliser ce mode appuyez sur la touche **Broil** puis deux fois sur **Start**. Ne préchauffez pas le four lorsque vous utilisez ce mode.

Convection Bake (sur certains modèles)- cuisson par convection

Le mode de cuisson par convection est destiné à la cuisson simultanée sur plusieurs grilles. Ce mode utilise la circulation de l'air du ventilateur de convection pour améliorer l'uniformité de la cuisson. Votre four est équipé de la fonction de conversion de recette automatique, il n'est donc pas nécessaire d'ajuster la température lors de l'utilisation de ce mode. Préchauffez toujours le four lorsque vous utilisez ce mode. Les durées de cuisson peuvent être légèrement plus longues sur grilles multiples que ce qui serait prévu pour une seule grille. Pour utiliser ce mode, appuyez sur la touche **Conv. Bake**, utilisez les touches + et - pour régler la température, puis appuyez sur **Start**. Préchauffez toujours le four lorsque vous utilisez ce mode.

Grilles du four

Les positions de grilles recommandées pour les différents types d'aliments sont fournis dans le guide de cuisson. Le réglage de la position de la grille est une façon d'influer sur les résultats de cuisson. Par exemple, si vous préférez des dessus de gâteaux, de muffins ou de biscuits plus foncés, vous pouvez essayer de placer la nourriture sur une position de support plus haute. Si vous trouvez que les aliments sont trop bruns vous pouvez les déplacer vers le bas la prochaine fois.

Lors de la cuisson avec plusieurs casseroles et sur plusieurs grilles, assurez un espace suffisant entre les casseroles pour permettre la circulation de l'air. Cela pour améliorer l'uniformité de la cuisson.

Pour retirer et replacer les grilles plates

Lorsque vous placez ou retirez un ustensile de cuisine, tirez la grille jusqu'à la bosse (position d'arrêt) du support de grille.

Pour retirer une grille, tirez-la vers vous jusqu'à ce qu'elle atteigne la position d'arrêt, inclinez l'avant de la grille et retirez-la.

Pour replacer une grille, placez l'extrémité incurvée de la grille sur les supports de grille. Inclinez la grille vers le haut et poussez la grille jusqu'à la butée. Ensuite, déposez le plat de la grille et poussez-le jusqu'à ce que la grille se trouve complètement dans le four.

Les grilles peuvent devenir difficiles à glisser, surtout après un cycle d'auto-nettoyage. Pour améliorer les conditions de glissement, utilisez un chiffon doux ou une serviette en papier pour enduire les bords gauche et droit des supports et/ou des grilles avec de l'huile végétale.

REMARQUE: Quand vous utilisez le four, retirez les grilles non utilisées du four pour accélérer le préchauffage et optimiser l'efficacité et la performance de cuisson.

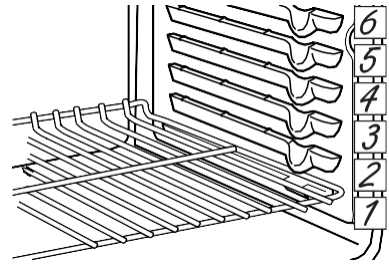

Le nombre de positions de support peut varier selon le modèle.

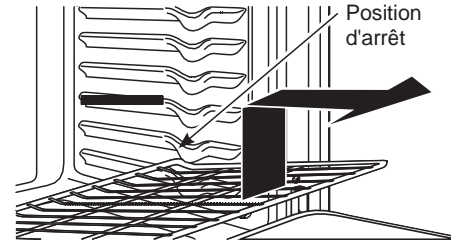

Retrait des grilles

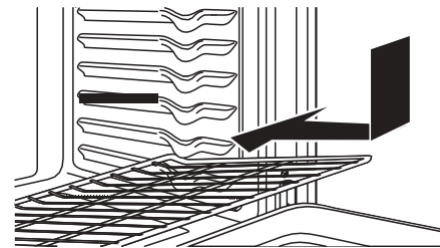

Remplacement des grilles

Papier aluminium et revêtements intérieurs de four.

MISE EN GARDE

N'utilisez aucun type de feuille ou de revêtement de four pour couvrir le fond du four.

Ces articles peuvent fondre, retenir la chaleur ou bloquer la circulation de l'air et entraîner des dommages au produit et causer un risque d'intoxication au monoxyde de carbone, de choc, de fumée ou d'un incendie. Les dommages causés par une utilisation inappropriés de ces éléments ne sont pas couverts par la garantie du produit.

On peut utiliser une feuille pour capter des éclaboussures ou débordements en la plaçant sur une grille inférieure, à plusieurs pouces au-dessous de la nourriture. N'utilisez pas plus de papier que nécessaire et ne couvrez jamais entièrement une grille du four avec du papier d'aluminium. Maintenez la feuille à une distance d'au moins 1-1 / 2" des parois du four pour permettre la circulation correcte de la chaleur.

Ustensiles de cuisine

Consignes ustensiles de cuisine

Le matériau, la finition et les dimensions des ustensiles de cuisson ont une influence sur la performance de cuisson.

Des casseroles foncées, mates et à revêtement absorbent plus facilement la chaleur que les casseroles claires et brillantes. Les casseroles qui absorbent plus de chaleur peuvent donner comme résultat une croûte plus dorée, plus croustillante et plus épaisse. Quand vous utilisez des ustensiles de cuisine foncés ou à revêtements, vérifiez vos aliments plus tôt que le temps de cuisson minimum. Si les résultats obtenus avec ce type de batterie de cuisine sont indésirables, considérez diminuer la température du four de 25 ° F la prochaine fois.

Des casseroles brillantes peuvent produire une cuisson plus uniforme pour des produits de boulangerie comme les gâteaux ou les biscuits.

Les ustensiles en verre et en céramique chauffent lentement mais retiennent bien la chaleur. Ces types d'ustensiles fonctionnent bien pour des plats tels que tartes et des crèmes.

Les bacs de cuisson à isolation d'air chauffent lentement et peuvent faire que la partie inférieure des aliments dore moins vite.

Maintenez vos ustensiles propres pour favoriser une cuisson uniforme.

Le grès chauffe lentement et conserve bien la chaleur. Il est recommandé de préchauffer ce type de batterie de cuisine si possible. Un temps de cuisson supplémentaire peut être nécessaire.

Événements du four

Ne jamais obstruer les événements (ouvertures de ventilation) d'air de la cuisinière. Ils fournissent l'entrée et la sortie d'air nécessaires à la cuisinière pour qu'elle puisse se rafraîchir et fonctionner avec une bonne combustion correcte.

Les événements sont situés à l'arrière du plan de cuisson, en haut et en bas de la porte du four, et au fond de la cuisinière.

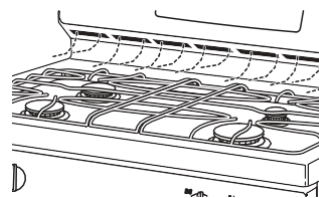

L'apparence et l'emplacement des événements varient.

Guide de cuisson

TYPE D' ALIMENTS	MODE(S) RECOMMANDÉ(S)	POSITIONS RECOMMANDÉE(S) DE LA GRILLE	SUGGESTIONS
Boulangerie / Pâtisserie			
Gâteaux étagés, à pâte feuilletée, gâteaux Bundt, muffins, pains rapides, biscuits, scones sur grille unique	Bake	4 ou 5,	Utilisez des ustensiles brillants.
Gâteaux étagés * sur grilles multiples	Convection Bake	3 et 5	Assurez une ventilation adéquate (Voir illustration ci-dessous).
Gâteaux mousseline (Gâteau des anges)	Bake	2	Utilisez des ustensiles brillants
Biscuits, scones sur grille unique	Bake	3 ou 4	Utilisez des ustensiles brillants.
Biscuits, scones sur grilles multiples	Convection Bake	2 grilles : 3 et 5 3 grilles : 2, 4 et 6	Assurez une ventilation adéquate. Changez les endroits de cuisson pour obtenir une cuisson plus uniforme.
Boeuf et porc			
Hamburgers	Broil Hi	6 ou C	Utilisez une lèchefrite; Surveillez la nourriture attentivement si vous cuisez sous le gril Centrez bien vos aliments sous le grilloir.
Steaks et Côtelettes	Broil Hi	6 ou C	Utilisez une lèchefrite; déplacez la nourriture vers le bas pour mieux cuire et moins saisir les aliments Surveillez la nourriture attentivement si vous cuisez sous le gril Centrez bien vos aliments sous le grilloir.
Rôtis	Bake	2 ou 3,	Laissez à découvert, utilisez une poêle a bords peu élevés comme une lèchefrite. Il n'est pas nécessaire de préchauffer le four
Volaille			
Poulet entier	Bake	2 ou 3,	Laissez à découvert, utilisez une poêle a bords peu élevés comme une lèchefrite
Poitrines de poulet avec os, pilon, cuisses	Broil Lo Bake	4 ou B	Si pané ou enrobé dans une sauce, évitez le mode Broil Hi. Cuisez le côté peau d'abord en bas. Surveillez la nourriture attentivement si vous cuisez sous le gril
Poitrines de poulet désossées	Broil Lo Bake	4 ou B	Déplacez la nourriture vers le bas pour mieux cuire et moins saisir les aliments et déplacez-la vers le haut pour les saisir et dorer plus
Dinde entière	Bake	1 ou 2	Laissez à découvert, utilisez une poêle a bords peu élevés comme une lèchefrite
Poitrine de dinde	Bake	2 ou 3,	Laissez à découvert, utilisez une poêle a bords peu élevés comme une lèchefrite
Poisson	Broil Lo	6 ou C (1/2 pouce d'épaisseur ou moins) 5 ou B (> 1/2 pouce)	Surveillez la nourriture attentivement si vous cuisez sous le gril
Ragoûts	Bake	3 ou 4	
Aliments surgelés			
Pizza, produits de pommes de terre, pépites de poulet, amuse-gueules sur grille unique	Bake	4 ou 5,	Utilisez des ustensiles brillants.
Pizza, produits de pommes de terre, pépites de poulet, amuse-gueules sur plusieurs grilles	Convection Bake	3 et 5 2, 4 et 6	Utilisez des ustensiles brillants. Changez les endroits de cuisson pour obtenir une cuisson plus uniforme.

* Si vous cuisez 4 gâteaux à la fois, espacez les plats comme indiqué à droite de sorte qu'un plat ne soit pas directement au-dessus d'un autre.

Cuisez soigneusement vos aliments afin d'éviter des maladies d'origine alimentaire. Pour la sécurité des aliments, vous pouvez trouver des recommandations de températures minimales pour aliments sur IsItDoneYet.gov

Assurez-vous d'utiliser un thermomètre alimentaire pour prendre la température des aliments.

REMARQUE: Quand vous utilisez le four, retirez les grilles non utilisées du four pour accélérer le préchauffage et optimiser l'efficacité et la performance de cuisson.

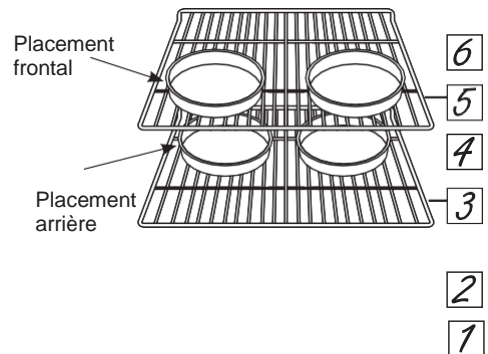

Extérieur de la cuisinière

Avant de nettoyer une partie quelconque de la cuisinière, assurez-vous que toutes les commandes soient éteintes et que toutes les surfaces soient.



AVERTISSEMENT

Si votre cuisinière est déplacée pour le nettoyage, pour l'entretien ou pour toute autre raison, vérifiez que le dispositif anti-basculement soit réengagé correctement lorsque l'appareil est replacé. Ne pas prendre cette précaution peut entraîner le basculement de l'appareil et peut causer des brûlures graves, voire mortelles pour les enfants ou les adultes.

Control Lockout - coupure des commandes

Si vous le souhaitez, les touches de commande peuvent être désactivées avant de le nettoyer.

Voir Verrouillage des commandes dans la section Commandes du four de ce manuel.

Nettoyez des éclaboussures avec un chiffon humide.

Vous pouvez également utiliser un nettoyant pour vitres.

Enlevez les souillures plus lourdes avec l'eau chaude savonneuse. N'utilisez pas de produits abrasifs de quelle nature que ce soit.

Réactivez les touches de commandes après le nettoyage.

Panneau de commande

Il est bon d'essuyer le panneau de commande après chaque utilisation. Nettoyez avec un savon doux et de l'eau ou du vinaigre et de l'eau, rincez à l'eau claire et polissez avec un chiffon doux.

N'utilisez pas de produits nettoyants abrasifs, de nettoyants liquides puissants, tampons à récurer en plastique ou nettoyants pour le four sur le panneau de commande. Ils endommagent la finition, y compris l'acier inoxydable noir.

Extérieur du four

N'utilisez pas de nettoyants pour four, de produits nettoyants abrasifs, de nettoyants liquides puissants ou des tampons à récurer en plastique à l'intérieur ou l'extérieur du four. Nettoyez avec un savon doux et de l'eau ou du vinaigre et d'eau. Rincez à l'eau claire et séchez avec un chiffon doux. Lors du nettoyage des surfaces, assurez-vous qu'ils soient à température ambiante et pas en plein soleil.

Si il y a une tache persistante sur la garniture de l'évent de la porte, utilisez un nettoyant abrasif doux et une éponge pour obtenir le meilleur résultat.

Des débordements ou éclaboussures de marinades, jus de fruits, sauces tomates et liquides de badigeonnage contenant des acides peuvent provoquer une décoloration et devraient être essuyés aussitôt que les surfaces se sont refroidies, puis nettoyés et rincés.

Surfaces peintes

Les surfaces peintes comprennent les côtés de la cuisinière et la porte, le haut du panneau de commande et le devant du tiroir. Nettoyez-les avec du savon et de l'eau ou une solution de vinaigre et d'eau.

N'utilisez pas de produits nettoyants commerciaux pour le four, de poudres de nettoyage, de laine d'acier ou de produits abrasifs sur les surfaces peintes, y compris sur de l'acier inoxydable noir.

Acier inoxydable, sauf acier inoxydable noir (sur certains modèles)

N'utilisez pas de tampon de laine d'acier; il rayerait la surface.

Des nettoyants à l'acide oxalique, comme Bar Keepers Friend Soft Cleanser™ enlèveront la rouille de surface, le ternissement et les petites imperfections. Utilisez uniquement un nettoyant liquide libre de granulation et frottez dans la direction des lignes de la brosse avec une éponge douce humide.

Pour nettoyer la surface en acier inoxydable, utilisez de l'eau chaude savonneuse ou un nettoyant pour acier inoxydable ou pour polir. Essuyez toujours la surface dans la direction du grain. Suivez les instructions du produit nettoyant pour nettoyer la surface en acier inoxydable.

Pour en savoir davantage sur l'achat de produits de nettoyage, y compris ceux de nettoyage d'appareils en acier inoxydable ou pour polir, voir la section Accessoires et celle sections de Service clientèle à la fin de ce manuel.

Cuisinière - Intérieur

L'intérieur de votre nouveau four peut être nettoyé manuellement ou en utilisant les modes **Steam Clean** ou **Self Clean**.

Les débordements de marinades, jus de fruits, sauces tomates et liquides de badigeonnage contenant des acides peuvent causer une décoloration et doivent être essuyés immédiatement. Laissez refroidir les surfaces chaudes, puis nettoyez et rincez.

Nettoyage manuel

N'utilisez pas de nettoyants à four, nettoyants liquides puissants, de la laine d'acier ou des tampons à récurer à l'intérieur du four. Pour les souillures sur le fond du four et d'autres surfaces émaillées, utilisez un abrasif doux contenant de l'acide oxalique, tels que Bar Keepers Friend®, avec une éponge anti-rayures. Prenez soin de ne pas appliquer de nettoyants ou d'éponges abrasifs sur la porte vitrée,

car ils rayeraient la couche réfléchissante. On peut nettoyer l'intérieur du four et la porte vitrée à l'aide d'un chiffon avec de savon doux et de l'eau ou du vinaigre et d'eau. Après le nettoyage, rincez à l'eau claire et séchez avec un chiffon doux.

Steam Clean (sur certains modèles)- nettoyage à la vapeur

La fonction **Steam Clean** est pour le nettoyage de souillures légères de votre four à une température inférieure à celle de l'auto-nettoyage **Self Clean**.

Pour utiliser la fonction **Steam Clean**:

1. Commencez par le four à température ambiante.
2. Essuyez l'excès de graisse et les souillures du four.
3. Versez une tasse d'eau sur le fond du four.
4. Fermez la porte.
5. Poussez sur la touche **Clean**, sélectionnez **Steam Clean** puis poussez sur **Start / Enter**. L'affichage indiquera 30 minutes et fera le compte à rebours en mode **Steam Clean**.

Si votre cuisinière dispose du mode d'auto-nettoyage ci-dessous, faites glisser la poignée du loquet de la porte vers la gauche, le plus loin possible. N'ouvrez pas la porte durant le cycle **Steam Clean** pendant 30 minutes. Une fois le cycle terminé, absorbez l'eau restante, et essuyez les souillures ramollies par l'humidité des parois du four et de la porte.

Mode Self Clean (sur certains modèles)- auto-nettoyage

Lisez les consignes de sécurité pour la fonction **Self Clean** du four au début de ce manuel avant d'utiliser le mode **Self Clean**. Ce mode utilise des températures très élevées pour nettoyer l'intérieur du four. Seuls les racks (noirs) pour auto-nettoyage et les grilles peuvent rester dans le four pendant le cycle d'auto-nettoyage. Tous les autres éléments, y compris les supports en nickel plaqué (argent), doivent être enlevés. Si les grilles en nickel (argent) sont laissées dans le four pendant un cycle d'auto-nettoyage, ils vont ternir. Quel que soit le type de support, s'il est laissé dans le four pendant un cycle **Self Clean**, il deviendra difficile à glisser. Voir la section Grilles du four pour obtenir des instructions sur la façon d'optimiser leur fonction.

IMPORTANT: La santé de certains oiseaux est extrêmement sensible aux fumées dégagées pendant le cycle d'auto-nettoyage de toute cuisinière. Déplacez les oiseaux vers une autre pièce bien ventilée.

Pour utiliser la fonction **Self Clean**:

1. Commencez par le four à température ambiante.
2. Essuyez l'excès de graisse et les souillures du four et de l'intérieur de la porte.
3. Retirez tous les objets. Consultez la section Nettoyage du plan de cuisson pour voir si vos grilles peuvent être auto-nettoyées et pour des détails concernant le placement des grilles.
4. Fermez la porte. faites glisser la poignée du loquet de la porte le plus possible vers la gauche.
5. Poussez sur la touche **Clean**, sélectionnez **Self Clean** puis poussez sur **Start / Enter**. L'écran affichera 4 heures et fera le compte à rebours en mode **Self Clean**.

Vous ne pouvez pas ouvrir la porte pendant le cycle **Self Clean**. Après le cycle, la porte restera verrouillée jusqu'à ce que le four refroidisse sous la température de déverrouillage. À fin du cycle, laissez refroidir le four et essuyez les cendres du four.

Grilles

Tous les supports peuvent être lavés avec de l'eau chaude savonneuse. Les supports émaillés (non brillants) peuvent être laissés dans leur cavité lors de l'auto-nettoyage.

Les supports peuvent devenir difficiles à glisser, surtout après l'auto-nettoyage. Mettez un peu d'huile végétale sur un chiffon doux ou une serviette en papier et frottez les bords gauche et droit du support.

Plan de cuisson

Retirer les brûleurs de surface pour le nettoyage

Mettez toutes les commandes sur OFF. Laissez refroidir le plan de cuisson avant de retirer les grilles et les parties du brûleur. Lorsque vous retirez les chapeaux des brûleurs et les têtes, rappelez-vous leur taille et leur place. Remplacez-les au même endroit après le nettoyage.



N'essayez pas de retirer le chapeau du brûleur ovale de la tête du brûleur.

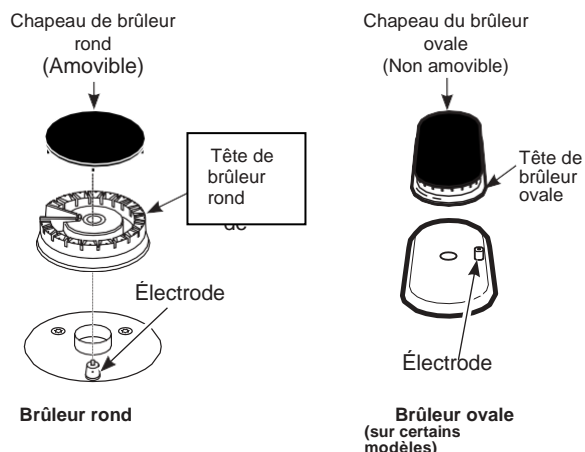

Nettoyage des brûleurs de surface

Nettoyage des chapeaux de brûleurs

Lavez les chapeaux de brûleurs à l'eau chaude savonneuse et rincez à l'eau claire. Vous pouvez les parcourir avec un tampon à récurer en plastique pour enlever de particules alimentaires brûlées. Les chapeaux des brûleurs ronds peuvent également être nettoyés au lave-vaisselle.

Nettoyage des têtes de brûleur

Laver les têtes de brûleurs régulièrement, surtout après des débordements et éclaboussures qui pourraient obstruer les orifices du brûleur. Soulevez les brûleurs quand ils sont refroidis. Lavez-les à l'eau chaude savonneuse. Rincez à l'eau claire. Pour les taches plus tenaces, utilisez une brosse avec des poils en plastique.

REMARQUE: N'utilisez pas de laine d'acier ou de tampons à récurer pour nettoyer les pièces du brûleur car ils peuvent obstruer les ouvertures. Ne lavez jamais la tête du brûleur dans votre lave-vaisselle. Cela peut les décolorer.

Les ports des têtes du brûleur doivent toujours être propres pour une flamme uniforme et sans entrave.

Des orifices de brûleurs ou des électrodes obstrués ou sales empêchent le brûleur de fonctionner correctement.

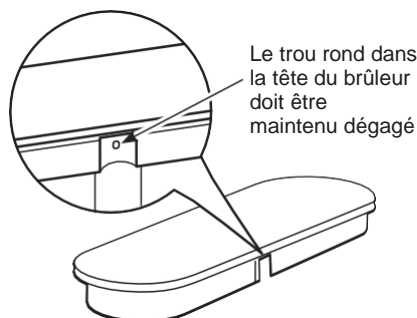

Remplacer les brûleurs de surface

Avant de replacer les chapeaux de brûleur et réassembler les têtes de brûleurs, secouez l'excès d'eau et laissez-les sécher complètement.

Remplacez les têtes de brûleurs dans les emplacements corrects selon leur taille. Assurez-vous que chaque chapeau soit correctement placé sur la tête du brûleur, comme illustré ci-dessous.



Le chapeau du brûleur n'est pas bien en place.



Le chapeau du brûleur n'est pas bien en place.



Chapeau de brûleur bien en place

MISE EN GARDE N'utilisez pas le plan de cuisson sans que toutes les parties des brûleurs et les grilles soient en place.

Tout débordement ou éclaboussure sur ou autour d'une électrode doit être soigneusement nettoyé. Évitez de heurter l'électrode avec quoi que ce soit de dur, car elle pourrait être endommagée.

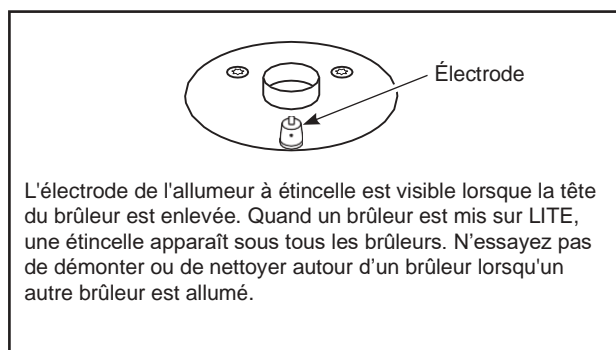

Plan de cuisson (suite)

Grilles des brûleurs

Nettoyage manuel

Les grilles doivent être lavées à l'eau chaude savonneuse et rincées à l'eau claire. Pour ramollir des aliments brûlés, placez les grilles dans une solution contenant $\frac{1}{4}$ de tasse d'ammoniaque domestique pendant plusieurs heures. Ensuite, frottez les grilles avec une éponge en plastique trempée dans de l'eau chaude savonneuse. Rincez soigneusement et laissez sécher.

Mode Self Clean (sur certains modèles)- auto-nettoyage

Si vos grilles ne disposent pas de pare-chocs en caoutchouc sur leur surface inférieure, ils peuvent être nettoyés dans le four à l'aide du cycle d'auto-nettoyage. N'essayez pas de nettoyer vos grilles dans le four si vos grilles ont des pare-chocs en caoutchouc. Cela détruirait les pare-chocs en caoutchouc et pourrait affecter la fonction des brûleurs de surface.

Les grilles à revêtement en porcelaine peuvent progressivement ternir si elles sont continuellement exposées aux températures du mode d'auto-nettoyage.

Votre four est équipé de supports nickelés (argent), il est recommandé de suivre les instructions pour placer les grilles sur fond du four. Les supports nickelés ne devraient pas rester dans le four pendant l'auto-nettoyage. Cela les ternit. Quel que soit le type de support, il peut devenir difficile à glisser s'il a été laissé dans le four pendant le mode Self Clean.

REMARQUE: Pour placer ou retirer les grilles du four, ne les faites pas glisser sur les supports ou sur le fond du four. Cela pourrait endommager l'émail des grilles ou le fond du four.

Pour l'auto-nettoyage de vos grilles sur le fond du four:

1. Retirez toutes les grilles du four.
2. Placez délicatement une grille sur le centre du fond du four avec la grille orientée en position verticale. Empilez la ou les grilles restantes comme indiqué ci-dessous. Ne placez ni n'empilez des grilles dans une autre configuration.

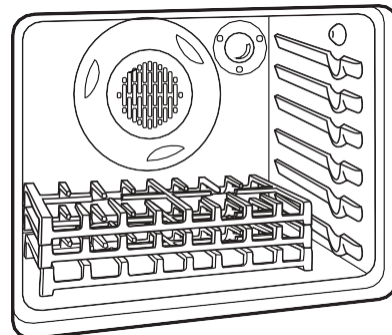

Une fois que les grilles sont placées dans le four, faites fonctionner le cycle d'auto-nettoyage en suivant les instructions dans la section Nettoyage du four.

REMARQUE: Soyez prudent lorsque vous retirez les grilles du four après le cycle d'auto-nettoyage. Les grilles peuvent encore être chaudes.

Une fois que le cycle d'auto-nettoyage est terminé, les grilles peuvent être retirées avec attention. Vous remarquerez peut-être un résidu blanc sur les grilles. Essuyez les grilles avec une éponge humide. Si des taches blanches persistent, mouillez l'éponge avec une solution 50/50 de vinaigre et d'eau et essuyez nouvellement les grilles.

En replaçant les grilles sur le plan de cuisson, assurez-vous de les placer à l'endroit correct. Les grilles doivent être placées sur le plan de cuisson de manière stable et sûre.

Pare-chocs de support des grilles

(sur certains modèles)

Si l'un des pare-chocs de support de grilles en caoutchouc du plan de cuisson est manquant ou endommagé, des pièces de rechange peuvent être obtenues en visitant geappliances.ca/en/

Pour insérer les nouveaux pare-chocs, il suffit de placer l'extrémité en forme de cône du pare-choc dans le trou du plan de cuisson et pousser vers le bas tout en tordant légèrement le pare-choc.

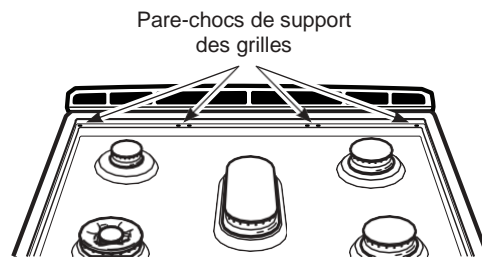

Plaques chauffantes (sur certains modèles)

Plaque chauffante antiadhésive en aluminium: Évitez de gratter la surface de la plaque chauffante avec des ustensiles en métal. Lavez-la avec du savon et de l'eau chaude. Si nécessaire, frottez-la avec un tampon en plastique non abrasif.

Précautions pour plaques chauffantes:

- Si quelque chose s'est renversé sous la plaque chauffante, cela doit être nettoyé le plus rapidement possible afin d'éviter que cela cuise sur le plan de cuisson.
- Ne laissez s'accumuler de la graisse sous la plaque chauffante car cela peut représenter un risque d'incendie. Nettoyez sous la plaque chauffante avec de l'eau chaude savonneuse dès qu'elle est refroidie.
- Ne lavez pas votre plaque chauffante dans le lave-vaisselle.
- Ne nettoyez pas la plaque chauffante dans le four en mode auto-nettoyage.

Porte et tiroir

Nettoyage de la porte du four

Nettoyage de l'intérieur de la porte

Ne laissez pas couler de l'eau excédentaire dans des trous ou les fentes de la porte.

Imprégnez toute éclaboussure de cuisson sur la vitre du four avec de l'eau savonneuse. Utilisez un rasoir de sécurité à lame unique pour retirer la souillure. Puis essuyez la vitre avec un chiffon savonneux afin d'enlever tout résidu et laissez sécher.

La zone autour du joint d'étanchéité peut être nettoyée avec un tampon à récurer en plastique rempli de savon. Ne frottez ni ne nettoyez le joint de la porte - il a une résistance extrêmement faible à l'abrasion.

Si vous remarquez que le joint de la porte est devenu usé ou endommagé de quelle façon que ce soit, ou qu'il s'est déplacé, vous devez le faire remplacer.

Nettoyage de l'extérieur de la porte

S'il y a une tache persistante sur la garniture de l'évent de la porte, utilisez un nettoyant abrasif doux et une éponge pour obtenir le meilleur résultat. N'utilisez cette méthode sur aucune autre surface.

Les surfaces en acier inoxydable (sur certains modèles)

N'utilisez pas de tampon en laine d'acier; il rayerait la surface.

Pour nettoyer la surface en acier inoxydable, utilisez de l'eau chaude savonneuse ou un nettoyant pour acier inoxydable ou du polish. Essuyez toujours la surface dans la direction du grain. Suivez les instructions du produit nettoyant pour nettoyer la surface en acier inoxydable.

Pour en savoir davantage sur l'achat de produits de nettoyage, y compris ceux de nettoyage d'appareils en acier inoxydable ou de polish, voir les sections Accessoires et Service clientèle à la fin de ce manuel.

Tiroir de rangement amovible (sur certains modèles)

Le tiroir de rangement est un bon endroit pour ranger des ustensiles de cuisine et de cuisson au four. N'entreposez pas de matériaux en plastique ou inflammables dans le tiroir.

Le tiroir de rangement peut être retiré pour nettoyer sous la cuisinière. Pour nettoyer le tiroir de rangement, utilisez un chiffon ou une éponge humide. N'utilisez jamais de produits abrasifs ou de tampons à récurer.

Pour retirer le tiroir de rangement:

1. Enlevez le tiroir en le tirant tout droit jusqu'à la butée.
2. Inclinez l'avant du tiroir vers le haut et tirez le tiroir jusqu'à ce qu'il sorte de la cuisinière.

Pour remettre le tiroir de rangement:

1. Reposez les glissières de tiroir sur les arrêts de la cuisinière.
2. Poussez directement vers l'arrière jusqu'à ce que le tiroir se dépose à son emplacement.
3. Faites glisser le tiroir jusqu'au fond du four.

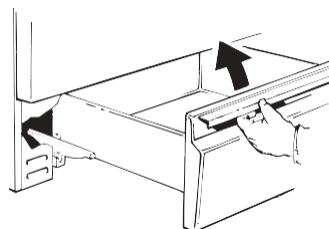

Le tiroir de rangement peut être retiré pour pouvoir nettoyer sous la cuisinière.

La lampe du four

AVERTISSEMENT !

RISQUE DE CHOC OU DE BRÛLURE: Avant de remplacer l'ampoule du four, coupez l'alimentation électrique de la cuisinière au fusible principal ou du disjoncteur. Le non-respect de cette consigne peut entraîner un choc électrique ou de brûlure électrique.

MISE EN GARDE!

RISQUE DE BRÛLURE: Le couvercle en verre et l'ampoule doivent être enlevés quand ils ont refroidi. Toucher du verre chaud à mains nues ou avec un chiffon humide peut causer des brûlures.

REMARQUE: Ne retirez le couvercle en verre que lorsqu'il a refroidi. Le port de gants en latex peut offrir une meilleure prise de main.

Avant de remplacer l'ampoule du four, coupez l'alimentation électrique de la cuisinière au fusible principal ou du disjoncteur. Laissez refroidir complètement l'ampoule avant de la retirer. Pour votre sécurité, ne touchez pas une ampoule chaude avec un chiffon humide. Si vous le faites, l'ampoule peut se briser.

Pour la retirer:

Tournez le couvercle en verre 1/4 de tour dans le sens contraire des aiguilles d'une montre jusqu'à ce que les onglets du couvercle dégagent les rainures de la douille et retirez le couvercle. Enlevez l'ampoule.

Pour la replacer:

Mettez une nouvelle ampoule de 40 watts pour appareils ménagers. Placez les onglets du couvercle en verre dans les rainures de la douille. Tournez le couvercle en verre 1/4 de tour dans le sens des aiguilles d'une montre.

REMARQUE:

- Une ampoule de 40 W pour appareils ménagers est plus petite qu'une ampoule standard de 40 watts.
- Rebranchez l'alimentation électrique du four une fois que la nouvelle ampoule est installée.
- Pour un meilleur éclairage intérieur du four, nettoyez fréquemment le couvercle en verre avec un chiffon humide. Cela devrait être fait lorsque le four est complètement refroidi.

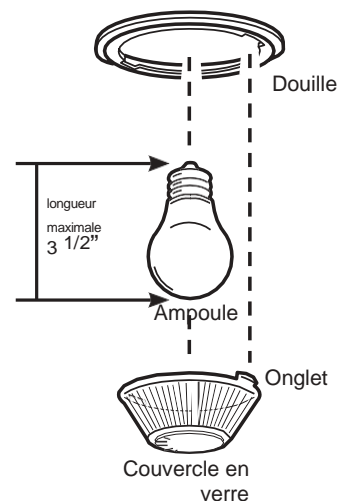

MISE EN GARDE!

Avant de remplacer l'ampoule d'éclairage du four, coupez l'alimentation électrique de la cuisinière au fusible principal ou au disjoncteur. Assurez-vous de laisser refroidir complètement le couvercle en verre et l'ampoule.

L'ampoule du four est recouverte d'un couvercle en verre amovible maintenu en place avec un fil métallique en forme de U. si vous le désirez, vous pouvez retirer la porte du four pour atteindre le couvercle plus facilement. Voir la section Lift-Off Oven Door pour des instructions détaillées sur le retrait de la porte du four.

Pour replacer l'ampoule (modèle JCGSS66 uniquement):

1. Débranchez l'alimentation électrique de la cuisinière.
2. Maintenez le couvercle en verre pour qu'il ne tombe pas quand il se libère.
3. Faites glisser jusqu'à près du tiret du renforcement du couvercle jusqu'à ce que celui-ci se libère. Ne dévissez aucune vis pour libérer le couvercle en verre.
4. Remplacez l'ampoule par une ampoule d'appareil ménager de 40 watts. Ne touchez pas l'ampoule chaude avec la main ou un chiffon humide. Ne retirez l'ampoule que quand elle a refroidi.
5. Maintenez le couvercle en verre au-dessus de l'ampoule neuve.
6. Tirez sur le fil de support de couvercle jusqu'à ce que le renforcement du fil de support se mette dans le renforcement du couvercle en verre.
7. Branchez l'alimentation électrique de la cuisinière.

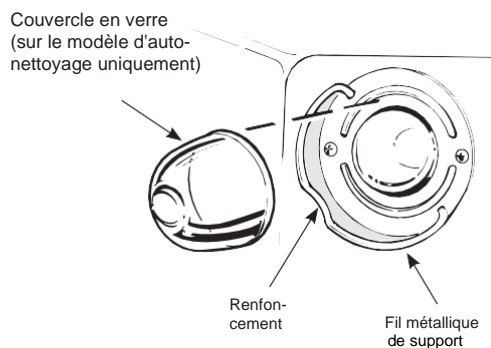

La porte du four

La porte est très lourde. Faites attention en soulevant et en retirant la porte. Ne la soulevez pas par la poignée.

Pour retirer la porte:

1. Ouvrez complètement la porte du four.
2. Sur chaque charnière, faites glisser le verrou de la charnière, en vous assurant qu'il claque et se mette en position complètement relevée.
3. Saisissez fermement les deux côtés de la porte près de la poignée.
4. Approchez la porte jusqu'à ce que la partie supérieure de la porte soit à environ 3" du cadre de la cuisinière.
5. Soulevez la porte vers le haut et écartez-la de la cuisinière jusqu'à ce que les deux bras articulés se soient dégagés des fentes du cadre de la cuisinière.

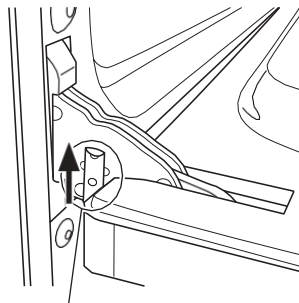

Tirez les verrous de charnière vers le haut pour déverrouiller

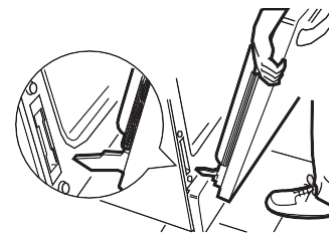

Position pour le retrait

Pour replacer la porte:

1. Saisissez fermement les deux côtés de la porte près de la poignée.
2. Avec la porte au même angle que dans la position de retrait, déposez l'encoche dans la partie inférieure du bras de charnière gauche. L'encoche du bras articulé doit être bien en place dans le fond de la fente. Répétez l'opération pour le côté droit.
3. Ouvrez complètement la porte. Si la porte ne s'ouvre pas complètement, c'est que les bras articulés ne reposent pas correctement dans le fond de la fente. Soulevez la porte de la cuisinière et répétez l'étape 2.
4. Poussez les verrous de charnière vers la position de verrouillage.
5. Fermez la porte du four.

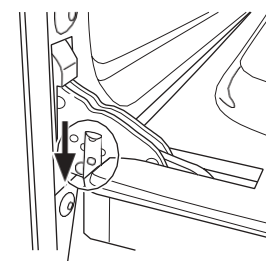
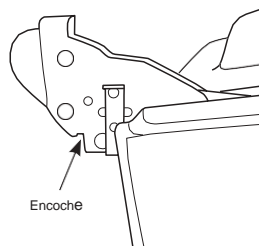

Poussez les verrous de charnière vers le bas pour verrouiller

La porte est très lourde. Faites attention en soulevant et en retirant la porte. Ne la soulevez pas par la poignée.

Pour retirer la porte (modèle JCGSS66 uniquement):

1. Ouvrez complètement la porte.
2. Tirez les verrous de charnière vers le haut et écartez-les de la cuisinière, vers la position de déverrouillage.
3. Saisissez fermement le haut des deux côtés de la porte,
4. Approchez la porte jusqu'à ce que la partie supérieure de la porte soit à environ 6" du cadre de la cuisinière.
5. Soulevez la porte vers le haut et écartez-la de la cuisinière jusqu'à ce que les deux bras articulés se soient dégagés des fentes du cadre de la cuisinière

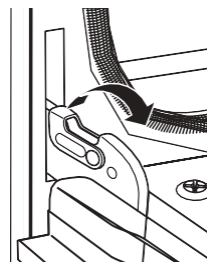

Tirez les verrous de charnière vers le haut pour déverrouiller

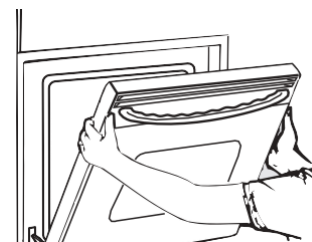

Position pour le retrait

Pour replacer la porte (modèle JCGSS66 uniquement):

1. Saisissez fermement le haut des deux côtés de la porte.
2. Avec la porte au même angle que dans la position de retrait, déposez l'encoche dans la partie inférieure du bras de charnière gauche. L'encoche du bras articulé doit être bien en place dans le fond de la fente. Répétez l'opération pour le côté droit.
3. Ouvrez complètement la porte. Si la porte ne s'ouvre pas complètement, c'est que les bras articulés ne reposent pas correctement dans le fond de la fente. Soulevez la porte de la cuisinière et répétez l'étape précédente.
4. Poussez les verrous de charnière en direction de la cavité de la cuisinière jusqu'à la position de verrouillage.
5. Fermez la porte du four.

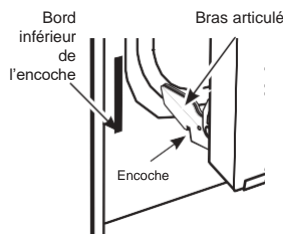

Déposez l'encoche sur le bord inférieur de la fente de la charnière

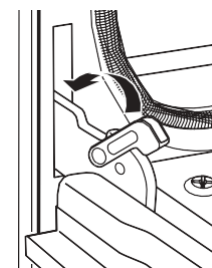

Poussez les verrous de charnière vers le bas pour verrouiller

Conseils de dépannage ... Avant d'appeler l'entretien

Économisez du temps et de l'argent! Consultez les tableaux des pages qui suivent et vous pouvez ne pas avoir besoin d'appeler l'entretien.

Problème	Cause possible	Solution
Mon nouveau four ne cuit pas comme mon vieux. Est-ce quelque chose n'est pas correct avec les réglages de température?	Votre nouveau four a un système de cuisson différent de celui de votre ancien four et peut donc cuire différemment que votre ancien four.	Pour les premières utilisations, suivez soigneusement vos temps de recette et températures. Si vous pensez encore que votre nouveau four est trop chaud ou trop froid, vous pouvez régler la température vous-même selon vos préférences spécifiques de cuisson. Voir la section Commandes du four.
La nourriture ne cuit pas correctement au four	Commandes du four mal réglées.	Voir la section Modes de cuisson.
	Position de la grille incorrecte ou support pas à niveau.	Voir la section Modes de cuisson et Guide de cuisson.
	Choix de l'ustensile de cuisine ou taille de l'ustensile incorrecte	Voir la section Ustensiles de cuisine.
	La température du four requiert un ajustement.	Voir la section Commandes du four.
La nourriture ne cuit pas correctement sous le gril	Commandes du four mal réglées.	Assurez-vous de sélectionner le mode de cuisson sous le gril approprié.
	Une mauvaise position de la grille utilisée.	Voir le Guide de cuisson pour des suggestions de l'emplacement de la grille.
	L'ustensile de cuisson ne convient pas pour le grilloir.	Utilisez un plat spécialement conçu pour la cuisson sous gril.
	Papier aluminium placé incorrectement sur la lèchefrite ou papier aluminium déchiré qui laisse passer de la graisse.	Si vous utilisez du papier aluminium sur une lèchefrite, enveloppez-la bien et ajoutez des fentes conformes à celles de la casserole pour permettre le drainage de la graisse.
Température du four trop élevée ou trop basse	La température du four doit être ajustée.	Voir la section Commandes du four.
Four et / ou l'affichage semble ne pas fonctionner	Un fusible dans votre maison peut avoir sauté ou le disjoncteur s'être déclenché.	Remplacez le fusible ou relancez le disjoncteur.
	Commandes du four mal réglées.	Voir la section Utilisation du four.
	Un crochet unique «] » apparaît dans l'affichage.	Poussez simultanément sur les touches Bake et Broil et maintenez pendant 3 secondes. " SF " apparaît dans l'affichage. Poussez soit sur la touche Set Clock , soit sur Cook Time jusqu'à ce que « ON » s'affiche sur l'écran, puis poussez sur Start . L'affichage passera du simple crochet «] » à l'heure de la journée.
	L'horloge est éteinte.	Voir Commandes du four ou la section Fonctions spéciales.
Bruit de crépitement ou de claquement	Ceci est le bruit du métal qui chauffe ou se refroidit pendant la cuisson et le cycle de nettoyage.	C'est normal.
Pourquoi ma cuisinière fait-elle « clic » lors de l'utilisation de mon four?	Votre cuisinière a été conçue pour atteindre plus de contrôle sur la température du four. Vous pouvez entendre les éléments de chauffage du four « cliquer » pour s'allumer et s'éteindre plus fréquemment que dans les anciens fours, pour de meilleurs résultats dans la cuisson au four et au gril, et dans les cycles d'auto-nettoyage.	C'est normal.
Horloge et minuterie ne fonctionnent pas	Un fusible dans votre maison peut avoir sauté ou le disjoncteur s'être déclenché.	Remplacez le fusible ou relancez le disjoncteur.
Parfois, le four prend plus de temps pour préchauffer à la même température	L'ustensile de cuisine, la nourriture, et / ou le nombre de grilles dans four.	L'ustensile de cuisine, la nourriture, et les grilles dans le four entraîneront des différences dans les temps de préchauffage. Enlevez les éléments superflus pour réduire le temps de préchauffage.
La lampe du four ne fonctionne pas	L'ampoule est desserrée ou défectueuse.	Serrez ou remplacez l'ampoule. Voir la section Maintenance pour obtenir des instructions sur la façon de remplacer l'ampoule.
L'auto-nettoyage du four ne fonctionne pas	La température est trop haute pour lancer un cycle d'auto-nettoyage.	Laissez refroidir le four et réglez nouvellement les commandes.
	Commandes du four mal réglées.	Voir la section Entretien et nettoyage.
Excès de fumée au cours du cycle d'auto-nettoyage	Trop de souillures ou de graisse.	Tournez le bouton de température du four sur OFF . Attendez jusqu'à ce que le four se refroidisse jusqu' en dessous de la température de déblocage. Ouvrez les fenêtres pour débarrasser la pièce de fumée. Essayez l'excès de souillure et relancez le cycle d'auto-nettoyage.
Le four n'est pas propre après un cycle de nettoyage	Commandes du four mal réglées.	Voir la section Entretien et nettoyage.
	Le four était très sale.	Nettoyez les gros débordements avant de lancer le cycle de nettoyage. Des fours très souillés peuvent exiger un deuxième cycle de nettoyage.
Odeur forte de brûlé ou de graisse émise par l'événement	Ceci est normal dans un nouveau four et disparaîtra avec le temps.	Pour accélérer le processus, lancez un cycle d'auto-nettoyage. Voir la section Entretien et nettoyage. C'est passager.

Conseils de dépannage ... Avant d'appeler l'entretien

CONSEILS DE DÉPANNAGE

Problème	Cause possible	Solution
Excès de fumée durant la cuisson	Nourriture trop près de du brûleur en fonction.	Abaissez la position de la grille sur laquelle se trouve la nourriture.
La porte du four n'ouvre lorsque vous voulez cuisiner.	La porte du four est verrouillée car la température à l'intérieur du four n'est pas descendue sous la température de verrouillage.	Laissez refroidir le four sous la température de verrouillage.
« LOCK DOOR » clignote à l'écran	Vous avez programmé un cycle d'auto-nettoyage ou de nettoyage à la vapeur, sans que la porte soit verrouillée.	Verrouillez la porte du four.
« F » et un numéro ou une lettre clignotent à l'écran	Vous avez un code d'erreur de fonction.	Poussez sur la touche Cancel / Off . Laissez refroidir le four pendant une heure. Remettez le four en marche. Si le code d'erreur de fonction se répète, débranchez complètement le four pendant au moins 30 secondes, puis rebranchez-le. Si le code d'erreur de fonction se répète encore, appelez l'entretien.
L'horloge clignote en raison d'une panne de courant	Panne de courant ou surtension	Relancez l'horloge. Si vous étiez en train d'utiliser le four, vous devez le relancer en poussant sur la touche Cancel / Off , réglez l'horloge et relancez toute fonction de cuisson.
Les fonctions de verrouillage et de verrouillage des commandes sont activées		Si LOC ON s'affiche à l'écran, la commande de la cuisinière est verrouillée. Désactivez cette fonction pour pouvoir utiliser la cuisinière. Voir la section Commandes du four.
Brûleurs ne s'allument pas	La fiche de branchement de la cuisinière n'est pas complètement insérée dans la prise de courant.	Assurez-vous que la fiche électrique soit branchée dans une prise de terre.
	L'alimentation en gaz coupée.	Voir les instructions d'installation fournies avec votre cuisinière.
	Un fusible dans votre maison peut avoir sauté ou le disjoncteur s'être déclenché	Remplacez le fusible ou relancez le disjoncteur.
	Parties du brûleur pas replacées correctement.	Voir la section Entretien et nettoyage de l'appareil.
	Les orifices du brûleur près de l'électrode, ou le port d'allumage rond du brûleur ovale peuvent être bouchés.	Retirez les brûleurs et nettoyez-les. Vérifiez la zone de l'électrode pour voir s'il y a les aliments brûlés ou de la graisse. Voir la section Entretien et nettoyage de l'appareil.
	Résidus d'aliments sur l'électrode	Polissez doucement la pointe plate de l'électrode avec une lime à ongles ou du papier de verre jusqu'à ce qu'elle brille.
Les brûleurs de surface ne brûlent pas uniformément	Un mauvais assemblage du brûleur.	Assurez-vous que les chapeaux de brûleurs soient correctement placés. Voir la section Entretien et nettoyage de l'appareil.
	Les orifices du brûleur sur les côtés du brûleur peuvent être bouchés.	Retirez les brûleurs et nettoyez-les. Voir la section Entretien et nettoyage de l'appareil.
Les flammes des brûleurs sont très grandes ou jaunes	Apport d'air inapproprié air au brûleur de gaz.	Si la cuisinière fonctionne au gaz propane, contactez le technicien qui a installé votre cuisinière ou a fait la conversion au propane.
Les brûleurs de surface s'allument, mais pas ceux de cuisson au four et au gril.	Le gaz des brûleurs du four peut avoir été coupé.	Le dispositif de coupure du gaz du four se trouve sur le régulateur de gaz près du raccord de gaz à votre cuisinière. Localisez-le et abaissez le levier. <div data-bbox="982 1381 1323 1600" data-label="Image"> </div>
La porte vitrée de mon four semble « teintée » ou à couleur « arc en ciel ».	La vitre intérieure du four est revêtue d'une barrière thermique pour réfléchir la chaleur vers le four pour éviter la perte de chaleur et maintenir l'extérieur de la porte frais pendant la cuisson.	C'est normal. Sous certains angles de lumière vous pouvez voir cette couleur de teinte ou d'arc en ciel.
Le tiroir ne glisse pas en douceur ou traîne	Le tiroir est hors d'alignement.	Sortez complètement le tiroir et réintroduisez-le complètement. Voir la section Entretien et nettoyage de l'appareil.
	Le tiroir est surchargé ou de la charge est déséquilibrée.	Réduisez le poids ou redistribuez le contenu du tiroir.

Garantie limitée pour cuisinière au gaz GE Appliances

GEAppliances.ca/en/

Tous les services de garantie sont fournis par nos Centres d'Entretien ou par un technicien service Customer Care® agréé. Pour programmer un entretien en ligne, visitez le site <https://www.geappliances.ca/en/support/service-request> ou appelez GE Appliances au 800. 561.33.44. S'il vous plaît ayez votre numéro de série et le numéro du modèle à la main lors de votre appel.

Lors de l'entretien de votre appareil, l'utilisation du port de données de l'appareil peut être nécessaire pour le diagnostic. Cela permet au technicien d'entretien de l'usine GE Appliances de diagnostiquer rapidement les problèmes de votre appareil et aide GE Appliances à améliorer ses produits en lui fournissant des informations sur votre appareil. Si vous ne voulez pas que les données de votre appareil soient envoyées à GE Appliances, s'il vous plaît prévenez votre technicien de ne pas soumettre les données à GE Appliances lors de l'entretien.

Pour la période d'	MC Commercial Inc. remplacera
Un an à partir de la date originale de l'achat	toute partie de la cuisinière défectueuse à cause d'un défaut de fabrication ou de matériel. Pendant cette garantie limitée d'un an GE Appliances fournira gratuitement toute la main-d'œuvre et le service d'entretien à domicile pour remplacer la partie défectueuse.

Ce que MC Commercial Inc. ne couvre pas:

- Service à domicile pour vous enseigner comment utiliser le produit.
- Une installation, livraison ou maintenance inappropriée.
- Une défectuosité du produit causée par une utilisation abusive ou inadéquate du produit, causée par une modification ou un emploi à toute autre fin que celle pour laquelle il a été conçu, ou à des fins commerciales.
- Le remplacement des fusibles ou le réenclenchement de disjoncteurs de votre domicile.
- Les dommages causés au produit par accident, incendie, inondation ou force majeure.
- Les finitions endommagées, comme de la rouille en surface, du ternissement ou autres petites imperfections non signalées dans les 48 heures suivant la livraison.
- Les dommages directs ou indirects causés par des défaillances éventuelles de l'appareil.
- Les dommages causés après la livraison.
- Produit non accessible pour lui fournir l'entretien nécessaire.
- Le service de réparation ou de remplacement des ampoules, sauf pour des lampes LED.

Agrafez votre reçu ici. La preuve de la date d'achat est nécessaire pour obtenir le service sous garantie.

EXCLUSION DE GARANTIES

Votre seul et unique recours est de faire réparer le produit dans le cadre de cette garantie limitée. Toute garantie implicite, incluant la garantie de qualité marchande ou d'adaptabilité du produit à un usage particulier, est limitée à un an ou à la période la plus courte autorisée par la loi.

Cette garantie est offerte à l'acheteur initial, ainsi qu'à tout propriétaire subséquent d'un produit acheté en vue d'une utilisation domestique aux États-Unis. Si le produit se situe dans une zone où aucun réparateur agréé par GE n'est disponible, vous devrez peut-être assumer les frais de déplacement de celui-ci ou apporter le produit à un atelier de réparation agréé par GE. En Alaska, la garantie exclut les coûts d'expédition et les appels de service exigeant une visite à domicile.

Dans certains États, l'exclusion et la limitation de dommages indirects ou indirects sont interdites. Il est alors possible que les limitations ou exclusions ci-dessus ne s'appliquent pas dans votre cas. La présente garantie vous confère des droits juridiques spécifiques. Vous pouvez bénéficier d'autres droits, qui varient d'un État à l'autre. Pour connaître vos droits juridiques, consultez votre bureau des Affaires des Consommateurs local ou de l'État ou le Procureur Général de votre État.

Garant: MC Commercial Inc.
Burlington, ON, LR7 5B6

Garanties prolongées: Achetez une garantie prolongée GE Appliances et sachez-en plus sur les rabais spéciaux disponibles pendant que votre garantie est toujours en vigueur. Vous pouvez l'acheter en ligne à tout moment sur

www.geappliances.ca/en/support/purchase-extended-warranty
ou composez le 800.277.9842 pendant les heures normales de bureau.

GE Appliances Service sera toujours là après expiration de la garantie.

Accessoires

Vous cherchez quelque chose de plus?

GE Appliances offre une variété d'accessoires pour améliorer vos expériences de cuisine et de maintenance!

Consultez la page du Service clientèle pour les numéros de téléphone et informations de site Web.

Les produits suivants et d'autres sont disponibles:

Accessoires

Grille plate nickelée

Grille plate nickelée renforcée

Grille plate pour auto-nettoyage

Grille d'extension nickelée

Lèchefrite (12 ¾ » x 1 ¼" x 16 ½ «)

Accessoire de grille pour rôtir

Grille centrale de plan de cuisson

Plaque chauffante antiahésive en aluminium

Plaque chauffante réversible en fonte

Produits de nettoyage

CitruShine™ Lingettes en acier

Chiffon de polissage en acier inoxydable

Dégraissant pour souillures brûlées

Service clientèle

Site Web GE Appliances

Vous avez une question ou besoin d'aide avec votre appareil? Essayez le Site Web GE Appliances Site Web 24 heures sur 24, tous les jours de l'année! Vous pouvez également faire l'achat d'autres superbes appareils électroménagers GE Appliances et profiter de tous nos services de support en ligne conçus pour votre commodité. [GEAppliances.ca/en/](https://www.geappliances.ca/en/)

Enregistrez votre appareil

Enregistrez votre nouvel appareil en ligne à votre convenance! L'enregistrement en moment opportun des produits permettra une meilleure communication et un service rapide sous les termes de la garantie, en cas de besoin. Vous pouvez également envoyer la carte d'enregistrement pré-imprimée incluse dans le matériel d'emballage par courrier.
<https://www.geappliances.ca/en/support/register-your-appliance>

Programmer un entretien

Le service expert en réparation de GE Appliances est juste à un pas de votre porte. Branchez-vous en ligne et programmez votre entretien à votre convenance n'importe quel jour de l'année.
<https://www.geappliances.ca/en/support/service-request>
ou composez le 800.561.3344 pendant les heures de bureau.

Garanties prolongées

Garanties prolongées: Achetez une garantie prolongée GE Appliances et sachez-en plus sur les rabais spéciaux disponibles pendant que votre garantie est toujours en vigueur. GE Appliances Service sera toujours là après expiration de la garantie. Vous pouvez l'acheter en ligne à tout moment sur

<https://www.geappliances.ca/en/support/purchase-extended-warranty>
ou composez le 800.561.3344 aux heures normales de bureau

Connectivité à distance

Pour obtenir une assistance avec un réseau sans fil (pour les modèles avec activation à distance), visitez notre site Web à l'adresse <https://www.geappliances.ca/en/contact-us> ou appelez le 800.220.6899

Parties et accessoires

Les personnes qualifiées pour réaliser l'entretien de leurs propres appareils ménagers peuvent obtenir des pièces ou accessoires livrés directement à leur domicile.
(Les cartes VISA, MasterCard et Discover sont acceptées). Commandez en ligne aujourd'hui 24h/24 n'importe quel jour de l'année.
<https://www.geappliances.ca/en/products/parts-filters-accessories> ou par téléphone au 800.661.1616 pendant les heures normales de bureau.

Les instructions contenues dans cet manuel peuvent être effectuées par tout utilisateur. Les autres réparations doivent généralement être confiées à un technicien qualifié. Soyez prudent, car une réparation inadéquate peut causer un fonctionnement dangereux.

Pour nous contacter

Si vous n'êtes pas satisfait du service que vous recevez de GE Appliances, contactez-nous sur notre site Web avec tous les détails, y compris votre numéro de téléphone, ou écrivez à:

Directeur général, Relations avec les Consommateurs| MC Commercial Inc. Burlington ON, L7R 5B6 |

<https://www.geappliances.ca/en/contact-us>
