

# Installation Instructions

# 30" Electric Cooktop

PCP912, PCP932, JCP346

? **Questions? Call 1.800.561.3344 or visit our Website at: [www.GEAppliances.ca](http://www.GEAppliances.ca)**

## CAUTION: BEFORE YOU BEGIN

Read these instructions carefully and completely.

- **IMPORTANT** – Save these instructions for local inspector's use.
- **IMPORTANT** – Observe all governing codes and ordinances.
- **Note to Installer** – Be sure to leave these instructions with the Consumer.
- **Note to Consumer** – Keep these instructions for future reference.
- **NOTE:** This appliance must be properly grounded.
- **Skill level** – Installation of this appliance requires basic mechanical and electrical skills.
- **Completion time** – 2-3 hours.
- Proper installation is the responsibility of the installer.
- Product failure due to improper installation is not covered under the Warranty.

## PARTS INCLUDED

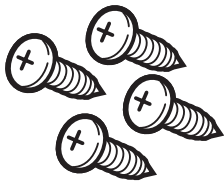

4 screws  
(WB1X1137)



Foam Strips

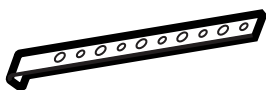

2 Hold Down Brackets

## TOOLS YOU WILL NEED

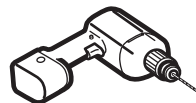

1/8" Drill Bit and  
Electric or Hand Drill

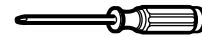

Phillips Head  
Screwdriver



Pencil

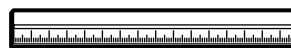

Ruler or  
Straightedge

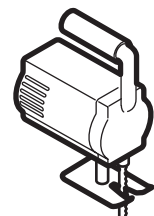

Hand or  
Saber Saw



Safety Glasses

## MATERIALS NEEDED

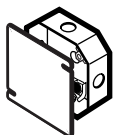

Junction Box



Wire Nuts

# Installation Instructions

## IMPORTANT SAFETY INSTRUCTIONS

### FOR YOUR SAFETY

- For Personal Safety remove the house fuse or open the circuit breaker before beginning installation. Failure to do so could result in serious injury or death.
- Be sure your cooktop is installed properly by a qualified installer or service technician.
- To eliminate the risk of burns or fire by reaching over heated surface elements, cabinet storage located above the surface units should be avoided. If cabinet storage space is to be provided, the risk can be reduced by installing a range hood that projects horizontally a minimum of 12.7 cm (5") beyond the bottom of the cabinets. Cabinet installation above the cooktop may be no deeper than 33 cm (13").
- Make sure the cabinets and wall coverings around the cooktop can withstand the temperatures (up to 93.3°C [200°F]) generated by the cooktop.
- The cooktop should be easy to reach and lighted with natural light during the day.
- Always disconnect the electrical service to the cooktop before repairing or servicing the cooktop. This can be done by disconnecting the fuse or circuit breaker. Failure to do so could result in a dangerous or fatal shock. Know where your main disconnect switch is located. If you do not know, have your electrician show you.

### ELECTRICAL REQUIREMENTS

This appliance must be supplied with the proper voltage and frequency, and connected to an individual, properly grounded branch circuit, protected by a circuit breaker or time-delay fuse, as noted on name plate. (Name Plate is located on bottom of cooktop.)

We recommend you have the electrical wiring and hookup of your cooktop connected by a qualified electrician. After installation, have the electrician show you where your main cooktop disconnect is located.

Check with your local utilities for electrical codes which apply in your area. Failure to wire your cooktop according to governing codes could result in a hazardous condition. If there are not local codes, your cooktop must be wired and fused to meet the requirements of CSA.

You must use a three-wire, single-phase A.C. 208/120 Volt or 240/120 Volt, 60 hertz electrical system. If you connect to aluminum wiring, properly installed connectors approved for use with aluminum wiring must be used.

# Installation Instructions

## A PRE-INSTALLATION CHECKLIST



**CAUTION:** The electrical power to the cooktop supply line must be shut off while connections are being made. Failure to do so could result in serious injury or death.

- ❑ When preparing cooktop opening, make sure that the inside of the cabinet and the cooktop do not interfere with each other.
- ❑ Remove packaging materials and literature from the cooktop before beginning installation.

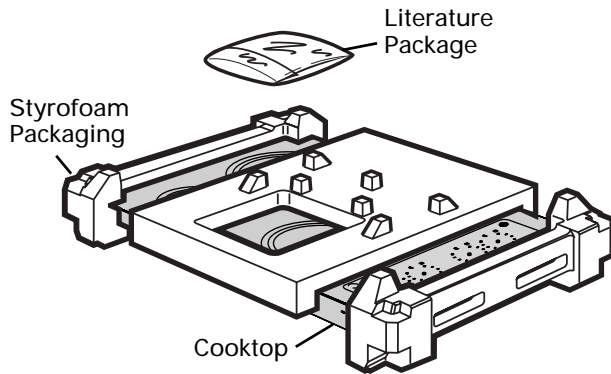

- ❑ Remove Installation Instructions from literature pack and read them carefully before you begin. Be sure to place all literature, Owner's Manual, Installations, etc. in a safe place for future reference.

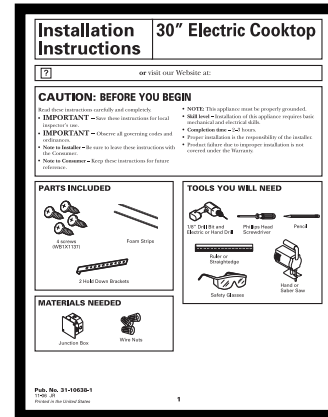

- ❑ Make sure you have all the tools and materials you need before starting the installation of the cooktop.
- ❑ Your home must provide the adequate electrical service needed to safely and properly use your cooktop.
- ❑ Make sure that the addition of the cooktop will not overload the household circuit on which it is used.
- ❑ When installing your cooktop in your home, make sure that all local codes and ordinances are followed exactly as stated.

# Installation Instructions

## B PREPARING THE OPENING

### B1 REQUIRED CLEARANCES

The following MINIMUM clearance dimensions must be maintained.

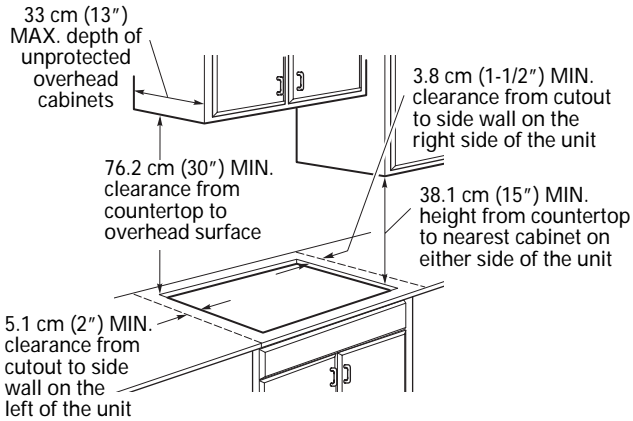

If a 76.2 cm (30") clearance between the cooking surface and overhead combustible materials or metal cabinets cannot be maintained, a minimum clearance of 61 cm (24") is required and the underside of the cabinets above the cooktop must be protected with not less than 6.4 mm (1/4") insulating millboard covered with sheet metal not less than 3 mm (0.0122") thick.

### B2 OVERALL COOKTOP DIMENSIONS

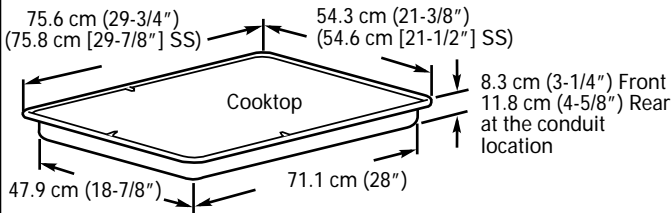

### B3 BOTTOM CLEARANCE

12.7 cm (5") minimum vertical clearance between the cooktop bottom and any combustible surfaces.

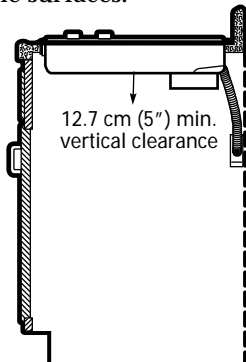

### B4 CUTOUT DIMENSIONS OF THE COUNTERTOP

To insure accuracy, it is best to make a template when cutting the opening in the counter.

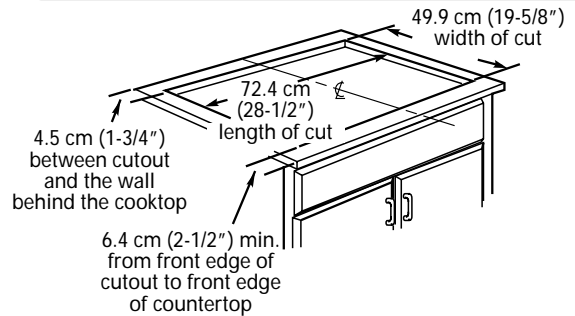

### JXTR32X CUTOUT FILLER TRIM KIT:

A filler trim kit is available for use if your countertop cutout is larger than the dimensions shown, up to 75.7 cm x 51.9 cm (29-13/16" x 20-7/16"). Order JXTR32X to reduce the cutout opening for installation of this cooktop.

This kit may be ordered from your Mabe Canada Inc. dealer, or call the Mabe Canada Inc. Parts Center ..... **1.888.261.3055**

### B5 CHECK HEAT RESISTANCE

Make sure the wall coverings, countertop and cabinets around the cooktop can withstand the heat (up to 93.3°C [200°F]) generated by the cooktop.

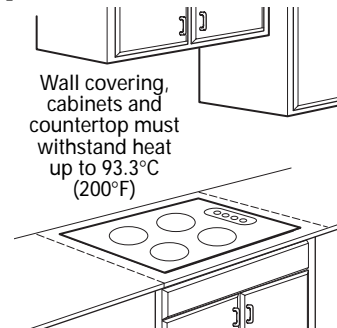

# Installation Instructions

## C INSTALLING THE COOKTOP

### C1 INSTALLING THE JUNCTION BOX

Install an approved junction box where it will be easily reached through the front of the cabinet where the cooktop will be located. **The cooktop conduit is 0.9 m (3 feet) long.**



**IMPORTANT:** The junction box must be located where it will allow considerable slack in the conduit for serviceability.

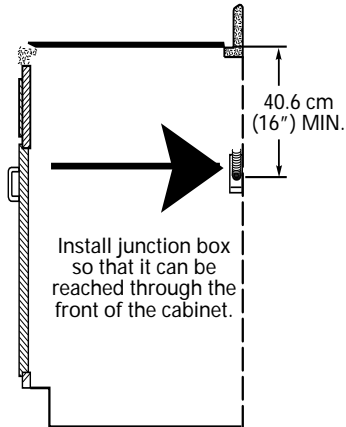

### C2 PLACE COOKTOP ON A SURFACE

Place a towel or tablecloth on the countertop. Lay the cooktop upside down onto the protected surface.

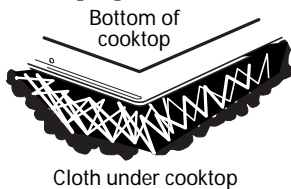

### C3 ADD FOAM STRIPS

Apply the foam strips around the outer edge of the glass. **Do not overlap the foam strips.**

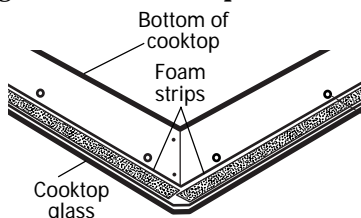

**Note:** On PCP912S and PCP932S models, apply the foam tape around the outer edge of the glass on the sides and rear of the unit only.

### C4 REMOVE HOLD DOWN BRACKETS

Remove the Hold Down Brackets and screws from the literature package.

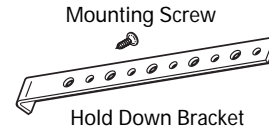

### C5 ATTACH HOLD DOWN BRACKETS

Screw the Hold Down Bracket to the side of the cooktop unit. Repeat for opposite side of cooktop.

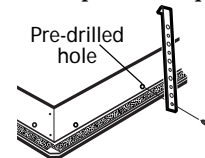

### C6 INSERT COOKTOP IN CUTOUT

Insert the cooktop centered into the cutout opening. Make sure the front of the edge of the countertop is parallel to the cooktop. Make a final check that all required clearances are met.

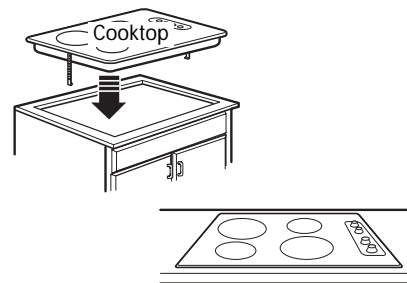

### C7 FASTEN DOWN COOKTOP

Open the cabinet door and screw the Hold Down Bracket to the cabinet side with the screws provided.

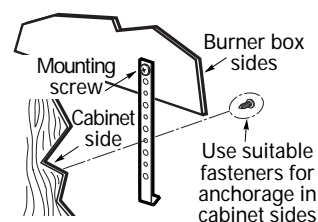

# Installation Instructions

## D ELECTRICAL CONNECTIONS

### D1 TURN OFF POWER

Turn off power at the circuit breaker or remove fuses to the cooktop branch circuit.

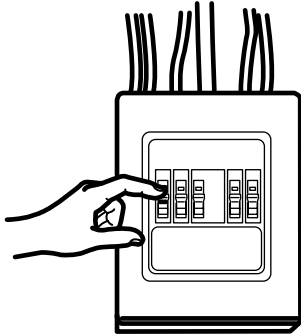

### D2 CONNECT TO JUNCTION BOX

With the cooktop in place, open the cabinet door and complete the electrical connections to the junction box. When making the wire connections, use the entire length of conduit provided. **The conduit must not be shortened.**

### D3 INSERT WIRES

Insert the wires from the conduit through the opening of the junction box.

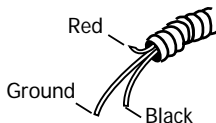

### D4 CONNECT LEADS

Connect the red and black leads from the cooktop conduit to the corresponding leads in the junction box.

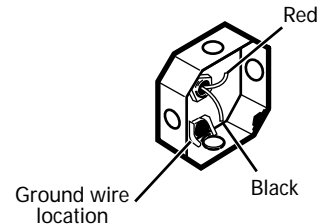

### D5 SECURE WIRES TOGETHER

Once the connections are made, secure the wires together using wire nuts.

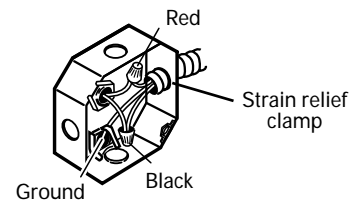

#### GROUNDING INSTRUCTIONS:

**The bare ground wire in the conduit is connected to the cooktop frame.**

**If connecting to a 4-conductor branch circuit, installing in a mobile home or recreational vehicle, or if local codes do not permit grounding through the neutral white lead, attach the appliance grounding lead (green or copper) to the residence grounding conductor (green or bare copper) in accordance with local codes.**

**When connecting to a 3 conductor branch circuit, if local codes permit, connect the bare ground connector lead of the cooktop to the branch circuit neutral (gray or white in color).**

**! IMPORTANT:** If the cooktop is being installed into a blind counter (one with no cabinet opening below), wire connections must be made before putting the cooktop into the cutout opening.

# Installation Instructions

---

## **E** PRE-TEST CHECKLIST

- Remove all protective film if present, and any stickers.
- Check to be sure that all wiring is secure and not pinched or in contact with moving parts.
- Check level of appliance.
- Check that the cooktop is properly grounded.

# Installation Instructions

## **F** OPERATION CHECKLIST

- Remove all items from the cooktop surface.
- Turn on the power to the cooktop. (Refer to your Owner's Manual.) Verify that all surface units operate properly.
- Check that the circuit breaker is not tripped or the house fuse is blown.
- Check that conduit is securely connected to the junction box.
- See Owner's Manual for troubleshooting list.

- NOTE TO ELECTRICIAN:**  
**The power leads supplied with this appliance are CSA-recognized for connections to larger gauge household wiring. The insulation of these leads is rated at temperatures much higher than the temperature rating of household wiring. The current-carrying capacity of a conductor is governed by the wire gauge and also the temperature rating of the insulation around the wire.**

### **NOTE: ALUMINUM WIRING**

#### **A. WARNING:**

**IMPROPER CONNECTION OF ALUMINUM HOUSE WIRING TO THE COPPER LEADS CAN RESULT IN A SERIOUS PROBLEM.**

- B. Splice copper wires to aluminum wiring using special connectors designed and CSA-approved for joining copper to aluminum and follow the manufacturer's recommended connector procedure closely.**

**NOTE: Wire used, location and enclosure of splices, etc., must conform to good wiring practice and local codes.**



# Instructions de montage

## Surface de cuisson électrique de 76 cm (30 po)

PCP912, PCP932, JCP346

? Des questions? Appelez le 1.800.561.3344 ou consultez notre site Web à : [www.electromenagersge.ca](http://www.electromenagersge.ca)

### MISE EN GARDE : AVANT DE COMMENCER

Lisez complètement et soigneusement les instructions suivantes.

- **IMPORTANT** – Consultez ces instructions pour votre inspecteur local.
- **IMPORTANT** – Conservez tous les codes et les ordonnances en vigueur.
- **Note au monteur** – Assurez-vous de laisser ces instructions chez le consommateur.
- **Note au consommateur** – Conservez ces instructions pour les consulter plus tard.

- **NOTE** : Cet appareil doit être bien mis à la terre.
- **Niveau de compétences** – Pour monter cet appareil, vous devez posséder des compétences mécaniques et électriques de base.
- **Le temps de montage** – 2-3 heures.
- Le monteur est responsable de bien monter ce four.
- Toute panne de produit occasionnée par un mauvais montage n'est pas couverte par la garantie.

### PIÈCES COMPRISES

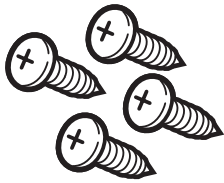

4 vis  
(WB1X1137)

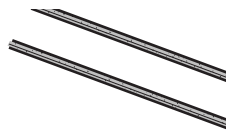

Bandes de mousse



2 supports de fixation

### MATÉRIAUX REQUIS

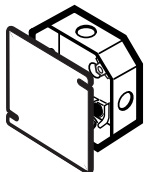

Boîte de jonction



Écrous pour  
fil de fer

### OUTILS NÉCESSAIRES

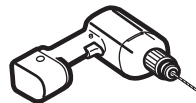

Foret de perceuse  
de 3 mm (1/8 po) et  
perceuse électrique  
ou manuelle



Tournevis  
cruciforme



Crayon

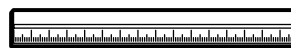

Règle ordinaire ou  
de vérification



Lunettes de sécurité

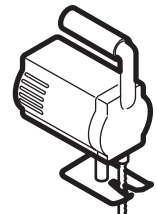

Scie à main  
ou sauteuse

# Instructions de montage

## INSTRUCTIONS IMPORTANTES RELATIVES À LA SÉCURITÉ

### POUR VOTRE SÉCURITÉ

- Pour votre sécurité personnelle, enlevez le fusible ou ouvrez le disjoncteur de circuit de votre maison avant de commencer votre installation. Si vous ne le faites pas, vous pouvez occasionner des blessures sérieuses ou même la mort.
- Assurez-vous que votre surface de cuisson soit bien installée par un installateur qualifié ou un technicien de service.
- Pour éliminer tout risque de brûlure ou d'incendie causé par des armoires de cuisine situées au dessus d'éléments de surface chauffante, vous devez éviter de placer toute armoire de cuisine au dessus de la surface de cuisson. Si vous êtes obligé de placer une armoire de cuisine sur la surface de cuisson, vous pouvez réduire le risque en installant une hotte à four qui avance horizontalement au moins de 12,7 cm (5 po) par rapport au bas de l'armoire. Vous ne pouvez pas installer d'armoire au dessus de la surface de cuisson à moins de 33 cm (13 po) de profondeur.
- Assurez-vous que les armoires et les revêtements de mur autour de la surface chauffante puissent supporter les températures [pouvant atteindre 93,3°C (200°F)] produites par la surface chauffante.
- La surface chauffante doit être facile à atteindre et éclairée par la lumière naturelle pendant la journée.
- Coupez toujours l'alimentation électrique de la surface de cuisson avant de la réparer ou de l'entretenir. Vous pouvez y arriver en débranchant le fusible ou en ouvrant le disjoncteur de circuit. Si vous ne le faites pas, vous pouvez causer des secousses dangereuses ou même mortelles. Vous devez savoir où votre disjoncteur principal d'alimentation est situé. Si vous ne le savez pas, faites-vous montrer son emplacement par un électricien.

### BESOINS ÉLECTRIQUES

Vous devez alimenter cet appareil ménager par un courant de bonne fréquence et de bon voltage et vous devez le connecter à un circuit de dérivation particulier, bien mis à la terre, protégé par un disjoncteur ou un fusible temporisé comme indiqué sur la plaque signalétique (la plaque signalétique est située sur la surface de cuisson).

Nous vous recommandons de faire exécuter le câblage électrique et la connexion de votre surface de cuisson par un électricien qualifié. Après le montage, demandez à l'électricien de vous montrer l'emplacement du disjoncteur de votre surface de cuisson.

Vérifiez auprès de votre compagnie d'électricité locale les codes électriques qui s'appliquent dans votre région. Si vous ne câblez pas votre surface de cuisson conformément aux codes en vigueur, vous occasionnez une situation dangereuse. S'il n'y a pas de codes locaux, votre surface de cuisson doit avoir des câbles et des fusibles qui remplissent les exigences de la CSA.

Vous devez utiliser un système électrique trifilaire, monophasé C.A. 208/120 Volt ou 240/120 Volt, 60 Hertz. Si vous connectez à un câble d'aluminium, vous devez utiliser des contacts bien montés approuvés pour câbles d'aluminium.

# Instructions de montage

## A LISTE DE VÉRIFICATION AVANT MONTAGE



**MISE EN GARDE :** Vous devez couper le courant électrique qui va au fil d'alimentation de la surface de cuisson pour faire vos raccords. Si vous le faites pas, vous pouvez causer des blessures sérieuses ou même la mort.

- ❑ Lors de la préparation de l'ouverture de la surface de cuisson, vous devez vous assurer que l'intérieur de l'armoire ne touche pas la surface de cuisson.
- ❑ Enlevez les matériaux d'emballage et la documentation de votre surface de cuisson avant de commencer à l'installer.

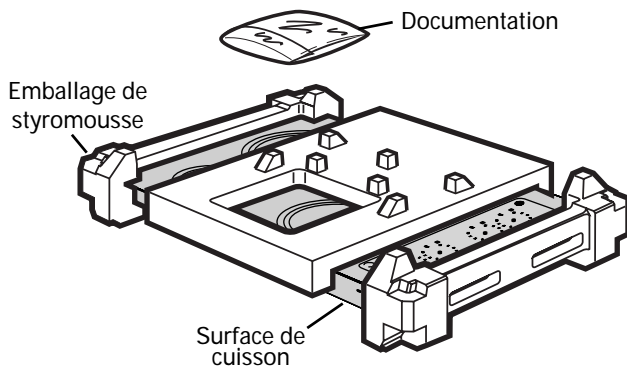

- ❑ Enlevez les instructions de montage de la documentation et lisez-les soigneusement avant de commencer. Assurez-vous de ranger la documentation dans un endroit sûr pour la consulter dans l'avenir.

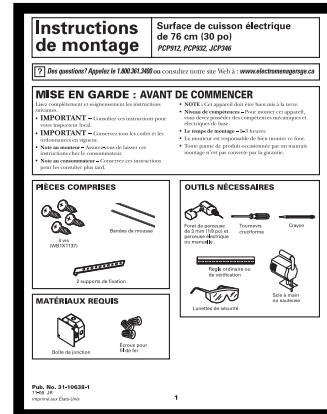

- ❑ Assurez-vous d'avoir tous les outils et tous les matériaux nécessaires avant de commencer à installer votre surface de cuisson.
- ❑ Votre maison doit être alimentée en courant électrique adéquat pour vous permettre de bien utiliser en toute sécurité votre surface de cuisson.
- ❑ Assurez-vous que l'addition d'une surface de cuisson ne surcharge pas le circuit ménager qui va l'alimenter en courant électrique.
- ❑ Pour installer votre surface de cuisson dans votre maison, assurez-vous de vous conformer scrupuleusement à tous les codes et à toutes les ordonnances locales.

# Instructions de montage

## B PRÉPARATION DE L'OUVERTURE

### B1 ESPACES VIDES MINIMUM

Vous devez respecter les dimensions suivantes d'espace vide minimum.

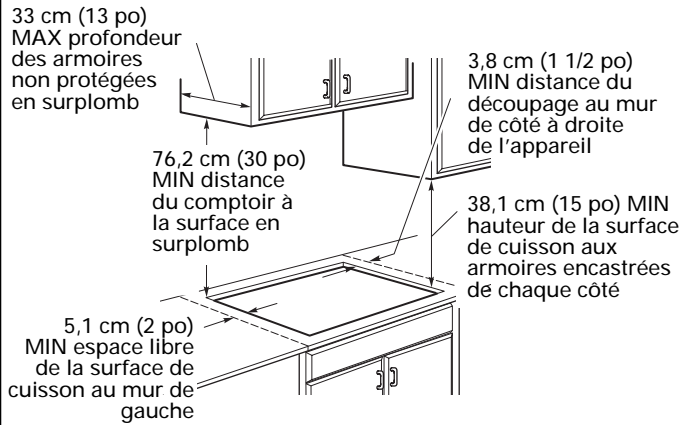

Si vous ne pouvez pas conserver un espace libre de 76,2 cm (30 pouces) entre la table de cuisson et les armoires en métal ou les matériaux inflammables situés au-dessus d'elle, vous avez besoin d'un espace libre d'au moins 61 cm (24 pouces) et vous devez protéger le bas de ces armoires d'un carton isolant de 6,4 mm (1/4 de pouce) recouvert d'une feuille de métal épaisse au moins de 3 mm (0,0122 pouce).

### B2 DIMENSIONS DE LA SURFACE DE CUISSON

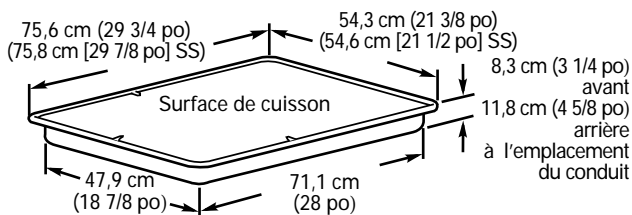

### B3 ESPACE VIDE MINIMUM DESSOUS LA SURFACE DE CUISSON

12,7 cm (5 po) espace vide vertical minimum du bas de la surface de cuisson à toute surface inflammable.

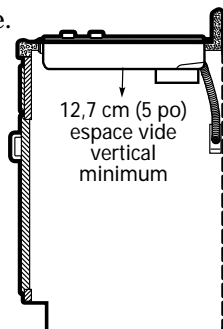

### B4 DIMENSIONS DE DÉCOUPAGE DE LA SURFACE DE CUISSON

Pour assurer la justesse du découpage, il vaut mieux faire un gabarit pour couper l'ouverture dans le comptoir.

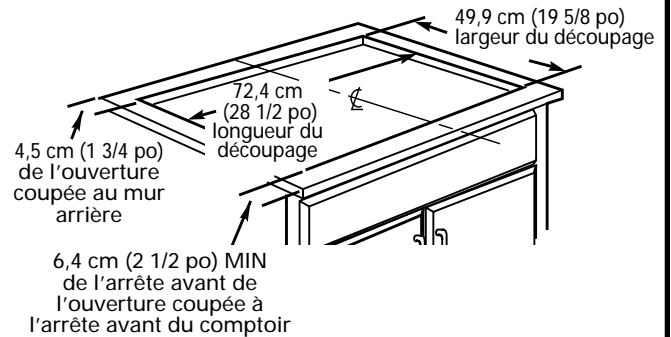

### TROUSSE DE GARNITURE JXTR32X :

Une trousse de garniture est disponible si votre comptoir a des dimensions plus grandes que celles indiquées, jusqu'à 75,7 cm x 51,9 cm (29-13/16 pouce x 20-7/16 pouce). Commandez la trousse JXTR32X pour réduire l'ouverture coupée pour l'installation de cette table de cuisson.

Vous peut acheter cette trousse de votre distributeur Mabe Canada Inc., ou appelez le service des pièces Mabe Canada Inc. .... 1.888.261.3055

### B5 RÉSISTANCE À CHALEUR

Assurez-vous que les revêtements de mur, le comptoir et les armoires autour de la surface de cuisson puissent supporter la chaleur (93,3°C [200°F]) produite par la surface de cuisson.

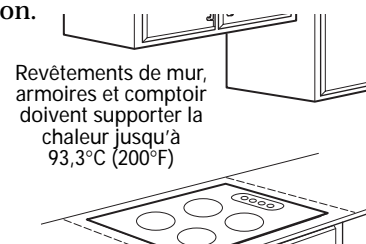

# Instructions de montage

## C INSTALLATION DE LA SURFACE DE CUISSON

### C1 INSTALLATION DE LA BOÎTE DE JUNCTION

Installez une boîte de jonction approuvée dans un emplacement où vous pouvez facilement l'atteindre par le devant de l'armoire où est située la surface de cuisson. Le conduit de la surface de cuisson est 0,9 m (3 pieds) de long.



**IMPORTANT :** Vous devez placer la boîte de jonction de manière à donner beaucoup de mou au conduit afin de pouvoir faire des réparations.

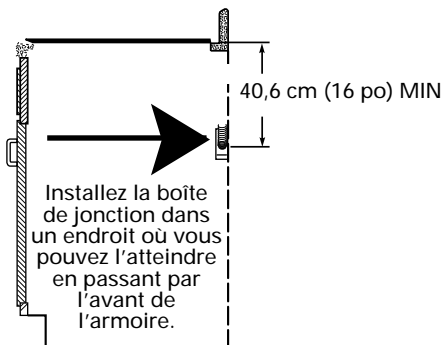

### C2 PLACEZ SURFACE DE CUISSON SUR UNE SURFACE

Placez une serviette ou un torchon sur le comptoir. Posez la surface de cuisson à l'envers sur la surface protégée.



### C3 POSEZ LES BANDES DE MOUSSE

Posez les bandes de mousse autour des bords extérieurs de la vitre. Ne permettez pas de chevauchement de bandes de mousse.

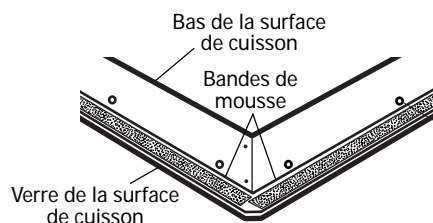

**Remarque :** Pour les modèles PCP912S et PCP932S, posez les bandes de mousse autour du bord extérieur de la vitre, sur les côtés et l'arrière de l'unité uniquement.

### C4 ENLEVEZ LES SUPPORTS DE FIXATION

Enlevez les supports de fixation et les vis de l'emballage de la documentation.

Vis de montage



### C5 ATTACHEZ LES SUPPORTS DE FIXATION

Vissez le support de fixation sur le côté de la surface de cuisson. Faites de même sur le côté opposé de la surface de cuisson.

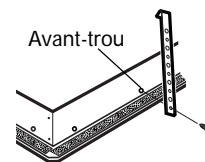

### C6 INSÉREZ LA SURFACE DE CUISSON DANS LA OUVERTURE

Insérez la surface de cuisson centrée dans l'ouverture découpée. Assurez-vous que l'arrête de devant du comptoir soit bien parallèle à l'extrémité de la surface de cuisson. Faites une vérification finale pour vous assurer de bien respecter tous les espaces libres.

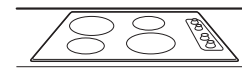
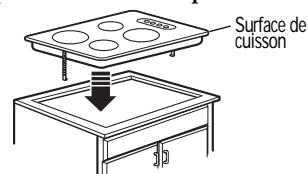

### C7 FIXEZ LA SURFACE DE CUISSON

Ouvrez la porte de l'armoire et vissez le support de fixation sur le côté de l'armoire à l'aide de la vis fournie.

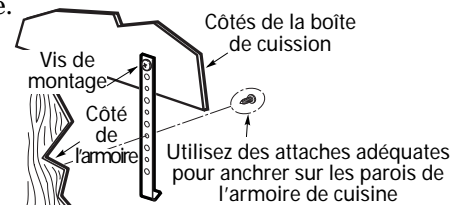

# Instructions de montage

## D CONNEXION ÉLECTRIQUE

### D1 METTEZ L'APPAREIL HORS TENSION

Mettez hors circuit le disjoncteur de circuit ou enlevez les fusibles du circuit de dérivation de la surface de cuisson.

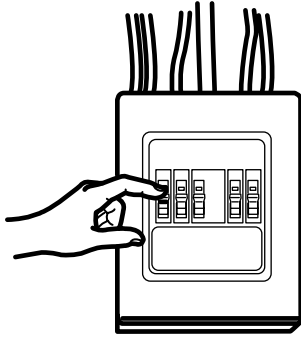

### D2 TERMINEZ LES RACCORDES ÉLECTRIQUES DANS LA BOÎTE DE JONCTION

Avec la surface de cuisson en place, ouvrez la porte avant de l'armoire de cuisine et terminez les raccords électriques dans la boîte de jonction. Pour faire les raccords de fils, utilisez la longueur totale de conduit fourni. Vous ne devez pas raccourcir le conduit.

### D3 INSÉREZ LES FILS

Insérez les fils du conduit par l'ouverture de la boîte de jonction.

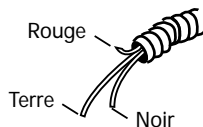

### D4 RACCORDEZ LES FILS

Raccordez les fils rouge et noir du conduit de la surface de cuisson aux fils correspondants de la boîte de jonction.

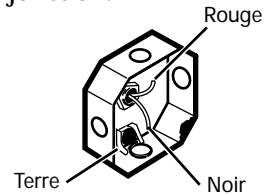

### D5 FIXEZ LES FILS ENSEMBLE

Une fois les fils raccordés, fixez les fils ensemble à l'aide d'écrous à fils.

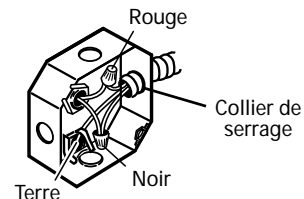

## INSTRUCTIONS DE MISE À LA TERRE

Le câble de terre nu, dans le conduit, est branché au châssis de la table de cuisson.

Si vous branchez à un circuit de dérivation de 4 conducteurs, si vous installez dans une maison mobile ou dans un véhicule récréatif ou si les codes locaux n'autorisent pas la mise à la terre par le câble neutre blanc, fixez le câble de mise à la terre de l'appareil électroménager (vert ou cuivre) au conducteur de mise à la terre de la résidence (vert ou cuivre nu) conformément aux codes locaux.

Si vous branchez à un circuit de dérivation de 3 conducteurs, si les codes locaux le permettent, branchez le câble nu de mise à la terre au câble neutre du circuit de dérivation (gris ou blanc).



**IMPORTANT :** Si vous installez la table de cuisson sur un comptoir sans ouverture dessous, vous devez faire les branchements de câbles avant de mettre la table de cuisson dans son ouverture.

# Instructions de montage

---

## **E** LISTE DE VÉRIFICATION AVANT ESSAI

- Enlevez toute la pellicule protectrice présente et toute étiquette collée sur la surface de cuisson.
- Vérifiez que tout le câblage soit sécuritaire, ne soit pas pincé et n'entre pas en contact avec des pièces en mouvement.
- Vérifiez l'horizontalité de l'appareil électro-ménager.
- Vérifiez que la surface de cuisson soit bien mise à la terre.

# Instructions de montage

## F LISTE DE VÉRIFICATION DE FONCTIONNEMENT

- Enlevez tous les articles de la surface de cuisson.
- Branchez votre surface de cuisson. (Consultez votre Manuel d'utilisation). Assurez-vous du bon fonctionnement de toutes les unités de la surface de cuisson.
- Vérifiez que le disjoncteur de circuit ne soit pas déclenché ou que la fusible de la maison n'ait pas sauté.
- Vérifiez que le conduit soit bien connecté à la boîte de jonction.
- Consultez la liste en cas de panne de Manuel d'utilisation.

- NOTE À L'USAGE DE L'ÉLECTRICIEN :**  
Les fils d'alimentation fournis avec cet appareil sont approuvés CSA pour des connexions à un câblage ménager de diamètre plus grand. L'isolement de ces fils a une notation de températures beaucoup plus élevées que la notation de température du câblage ménager. La capacité actuelle de transport d'un conducteur est régie par le diamètre du fil et par la notation de température de l'isolement qui se trouve autour du fil.

### **NOTE : CÂBLAGE D'ALUMINIUM**

#### **A. AVERTISSEMENT :**

**TOUTE MAUVAISE CONNEXION D'UN CÂBLE MÉNAGER EN ALUMINIUM À UN FIL DE CUIVRE PEUT OCCASIONNER UN PROBLÈME SÉRIEUX.**

- B. Joignez par épissure les vils de cuivre à des fils d'aluminium à l'aide de contacts spéciaux conçus et approuvés CSA pour connexion du cuivre à l'aluminium et suivez soigneusement les procédures d'épissure recommandées par le fabricant.**

**NOTE :** Le fil utilisé, l'emplacement et l'isolement des épissures, etc. doivent se conformer aux bonnes pratiques de câblage et aux codes locaux.