



FOUR ENCASTRÉ

électrique à convection

SÉCURITÉ3

UTILISATION DU FOUR

Commandes du four encastré simple 6

Commandes du four encastré double..... 7

Options 8

Réglages 8

Mode sabbat 10

Grilles de four 11

Papier d'aluminium et protections
pour four 13

Ustensiles de cuisson..... 13

Modes de cuisson..... 14

Sonde thermique 15

Guide de cuisson - Four inférieur 16

Guide de cuisson - Four supérieur/simple .. 17

ENTRETIEN ET NETTOYAGE

Four 18

Sonde thermique 19

Lampe du four 19

Porte du four.....20

CONSEILS DE DÉPANNAGE 21

GARANTIE LIMITÉE26

ACCESSOIRES27

SERVICE À LA CLIENTÈLE28

MANUEL DE L'UTILISATEUR

- JKS5000 - Four encastré simple de 27 po (68,6 cm)
- JTS5000 - Four encastré simple de 30 po (76,2 cm)
- JKD5000 - Four encastré double de 27 po (68,6 cm)
- JTD5000 - Four encastré double de 30 po (76,2 cm)

Inscrivez ici les numéros de modèle et de série :

N° de modèle _____

N° de série _____

Vous trouverez ces numéros sur une étiquette située sur la garniture latérale ou à l'intérieur de la porte du four (four inférieur).

MERCI DE PERMETTRE À ÉLECTROMÉNAGERS GE DE FAIRE PARTIE DE VOTRE FOYER.

Que vous ayez grandi avec des électroménagers GE ou qu'il s'agisse de votre premier appareil GE, nous sommes heureux de vous avoir dans la famille.

Nous sommes fiers du savoir-faire, de l'innovation et du design qui font partie intégrante de tous les électroménagers GE que nous fabriquons, et nous pensons que vous le serez aussi. À cet égard, l'enregistrement de votre appareil nous assure que nous pourrons vous fournir des informations importantes sur votre appareil et des détails sur sa garantie si vous en avez besoin.

Enregistrez votre électroménager GE en ligne dès maintenant. Des sites Web et des numéros de téléphone utiles sont disponibles dans la section « Service à la clientèle » de ce manuel de l'utilisateur. Vous pouvez également envoyer par courrier la carte d'enregistrement préimprimée qui se trouve dans l'emballage de votre appareil.



GE APPLIANCES

CONSIGNES DE SÉCURITÉ IMPORTANTES

LISEZ TOUTES LES INSTRUCTIONS AVANT D'UTILISER L'APPAREIL

⚠ AVERTISSEMENT Lisez toutes les consignes de sécurité avant d'utiliser le produit. Le non-respect de ces instructions peut entraîner un incendie, une décharge électrique, des blessures graves ou fatales.

⚠ AVERTISSEMENT CONSIGNES DE SÉCURITÉ GÉNÉRALES

- Cet appareil ne doit être utilisé qu'aux fins prévues et décrites dans ce manuel.
- Assurez-vous que votre appareil est correctement installé et mis à la terre par un technicien qualifié, conformément aux instructions d'installation fournies.
- Ne tentez pas de réparer ou de remplacer une pièce du four, sauf si cela est spécifiquement recommandé dans ce manuel. Toute autre réparation doit être effectuée par un technicien qualifié.
- Avant d'effectuer une réparation, coupez l'alimentation électrique du four au niveau du tableau de distribution de votre domicile (fusible ou disjoncteur).
- Ne laissez pas les enfants seuls – les enfants ne devraient pas être laissés seuls ou sans surveillance à proximité d'un appareil électroménager en cours d'utilisation. Ils ne devraient jamais être autorisés à grimper, s'asseoir ou se tenir debout sur aucune des parties de l'appareil.
- **⚠ ATTENTION** Ne rangez pas d'objets pouvant intéresser les enfants dans les armoires situées au-dessus d'un four, les enfants s'exposeraient à de graves blessures s'ils grimpaient sur le four pour les atteindre.
- Utilisez uniquement des poignées isolantes sèches. La vapeur émise par des poignées humides en contact avec une surface chaude pourrait vous brûler. Ne laissez pas les poignées entrer en contact avec les éléments chauffants chauds. N'utilisez pas de torchon ou d'autre tissu épais à la place de poignées isolantes.
- N'utilisez jamais votre appareil pour chauffer ou réchauffer la pièce.
- Ne touchez pas les éléments chauffants ou la surface intérieure du four. Ces surfaces, bien que de couleur foncée, peuvent être suffisamment chaudes pour causer des brûlures. Pendant et après l'utilisation, ne touchez pas l'intérieur du four et ne laissez aucun tissu ou matériau inflammable entrer en contact avec celui-ci. Laissez d'abord le four refroidir. D'autres surfaces de l'appareil peuvent devenir suffisamment chaudes pour causer des brûlures. Les surfaces qui peuvent être chaudes comprennent les ouvertures des événements, les surfaces situées autour de ces ouvertures de même que les interstices situés autour de la porte de four.
- Ne faites pas chauffer de récipients fermés. La pression accumulée risquerait de faire éclater le récipient et de causer des blessures.
- Ne recouvrez pas la sole du four de papier d'aluminium ni de protection pour four d'aucune sorte, sauf celle décrite dans ce manuel. Les protections pour four sont susceptibles de retenir la chaleur ou de fondre, ce qui pourrait endommager l'électroménager ou provoquer un risque d'électrocution, de la fumée ou un incendie.
- Évitez de rayer ou de heurter les portes en verre ou les tableaux de commande. Cela pourrait entraîner un bris du verre. Ne cuisinez pas sur un appareil dont le verre est brisé. Un choc électrique, un incendie ou des blessures par coupure pourraient en résulter.
- Faites bien cuire la viande et la volaille. La température interne de la viande doit atteindre au moins 160 °F (71 °C) et celle de la volaille au moins 180 °F (82 °C). La cuisson à ces températures protège habituellement contre les intoxications alimentaires.

⚠ AVERTISSEMENT CONSERVEZ LES MATÉRIAUX INFLAMMABLES À BONNE DISTANCE DU FOUR

Le non-respect de cette consigne pourrait causer un incendie ou des blessures.

- N'entreposez pas et n'utilisez pas de matières inflammables dans ou à proximité du four, notamment du papier, du plastique, des poignées, du tissu, des revêtements muraux, des rideaux, des draperies et tout type de vapeur ou de liquide inflammable.
- Ne portez jamais de vêtements amples ou qui pendent lorsque vous utilisez cet appareil. Ces vêtements pourraient prendre feu au contact des surfaces chaudes et causer de graves brûlures.
- Ne laissez pas de graisse de cuisson ou d'autres matières inflammables s'accumuler à l'intérieur ou près du four. La graisse dans le four ou à proximité du four peut s'enflammer.
- **Fonctionnement à distance** – Cet appareil peut être configuré pour permettre le fonctionnement à distance en tout temps. Ne rangez pas de matières inflammables ou d'articles sensibles à la chaleur à l'intérieur de cet appareil.

LISEZ ET CONSERVEZ CES INSTRUCTIONS

CONSIGNES DE SÉCURITÉ IMPORTANTES

LISEZ TOUTES LES INSTRUCTIONS AVANT D'UTILISER L'APPAREIL

⚠ AVERTISSEMENT EN CAS D'INCENDIE, SUIVEZ LES ÉTAPES CI-DESSOUS POUR ÉVITER LES BLESSURES ET EMPÊCHER L'INCENDIE DE SE PROPAGER

- Ne versez pas d'eau sur un feu de friture. N'essayez jamais de soulever un ustensile de cuisson en feu.
- Si un feu se déclenche dans le four pendant la cuisson, étouffez les flammes provenant du four en fermant la porte et en arrêtant le four ou en utilisant un extincteur chimique ou à mousse, à usages multiples.
- Si un feu se déclenche dans le four pendant l'autonettoyage, arrêtez le four et attendez que le feu s'éteigne. Ne tentez pas d'ouvrir la porte par la force. L'introduction d'air frais dans le four lorsque celui-ci est à une température d'autonettoyage peut provoquer la projection d'un jet de flammes. Le non-respect de cette consigne peut engendrer de graves brûlures.

⚠ AVERTISSEMENT CONSIGNES DE SÉCURITÉ POUR LE FOUR

- Éloignez-vous du four lorsque vous ouvrez sa porte. De l'air chaud ou de la vapeur s'échappant du four pourrait brûler vos mains, votre visage et/ou vos yeux.
- Assurez-vous que l'évent de four n'est pas obstrué.
- Assurez-vous que de la graisse ne s'accumule pas dans le four. La graisse située dans le four peut s'enflammer.
- Disposez les grilles à l'emplacement désiré lorsque le four est froid. Si vous devez déplacer une grille lorsque le four est chaud, ne laissez pas la poignée isolante entrer en contact avec l'élément chauffant du four.
- Lorsque vous mettez des sachets de cuisson ou de rôtissage dans le four, suivez les instructions de leur fabricant.
- Tirer les grilles standard vers leurs butées d'arrêt, ou la grille coulissante jusqu'à sa position d'ouverture complète, est pratique pour soulever les plats lourds. Cela permet également de se protéger contre les brûlures causées par le contact avec les surfaces chaudes de la porte ou des parois du four.
- Ne laissez pas d'articles comme du papier, des ustensiles de cuisine ou des aliments dans le four lorsque celui-ci n'est pas utilisé. Les articles entreposés dans le four pourraient s'enflammer.
- Ne placez jamais d'ustensiles de cuisson, des pierres de cuisson ou à pizza, du papier d'aluminium ou d'autres types de protection sur la sole du four. Ils sont susceptibles de retenir la chaleur ou de fondre, ce qui pourrait endommager le produit ou provoquer un choc électrique, de la fumée ou un incendie.

⚠ AVERTISSEMENT CONSIGNES DE SÉCURITÉ POUR LE FOUR AUTONETTOYANT

La fonction d'autonettoyage règle le four à une température suffisamment élevée pour brûler les résidus alimentaires présents dans le four. Suivez ces consignes pour un fonctionnement sécuritaire.

- Ne touchez pas aux surfaces chaudes du four pendant l'autonettoyage. Gardez les enfants à bonne distance du four pendant l'autonettoyage. Le non-respect de ces instructions pourrait causer des blessures.
- Avant de lancer la fonction d'autonettoyage, retirez les grilles de four de couleur argentée brillante (sur certains modèles), la sonde, toute feuille d'aluminium et toute lèchefrite, grille et autres ustensiles de cuisine. Les grilles de four à revêtement de porcelaine peuvent être laissées dans le four.
- Avant de faire fonctionner le programme d'autonettoyage, essuyez la graisse et les saletés alimentaires du four. Un excès de graisse pourrait prendre feu et la fumée pourrait endommager votre domicile.

LISEZ ET CONSERVEZ CES INSTRUCTIONS

CONSIGNES DE SÉCURITÉ IMPORTANTES

LISEZ TOUTES LES INSTRUCTIONS AVANT D'UTILISER L'APPAREIL

⚠ AVERTISSEMENT CONSIGNES DE SÉCURITÉ POUR LE FOUR AUTONETTOYANT

(suite)

- Si la fonction d'autonettoyage fonctionne mal, éteignez le four et coupez l'alimentation. Contactez un technicien qualifié pour faire réparer l'appareil.
- Ne nettoyez pas le joint de la porte. Ce joint est essentiel pour assurer une bonne étanchéité de la porte. Prenez soin de ne pas frotter, d'endommager ou de déplacer le joint.
- N'utilisez pas de revêtements de protection pour doubler le four ni de nettoyeurs pour le four du commerce sauf s'il est certifié que vous pouvez les utiliser dans un four à autonettoyage.

Le dispositif d'activation à distance installé dans ce four a été testé et déclaré conforme aux limites d'un appareil numérique de classe B, conformément à la partie 15 des règlements de la FCC. Ces limites ont été mises en place pour :

a) assurer une protection raisonnable contre les interférences en milieu résidentiel. Cet appareil génère, utilise et émet des fréquences radio. S'il n'est pas installé et utilisé conformément aux instructions, il peut générer des interférences perturbant les radiocommunications. Cependant, rien ne garantit que des interférences ne surviendront pas dans une installation particulière. Si cet appareil provoque des interférences qui perturbent la réception des ondes radio ou de télévision (cela peut être vérifié en arrêtant l'appareil, puis en le remettant en marche), l'utilisateur devrait essayer une ou plusieurs des méthodes suivantes pour éliminer les interférences :

- Réorienter ou changer l'emplacement de l'antenne réceptrice.
 - Augmenter la distance entre l'appareil et le récepteur.
 - Brancher l'appareil dans une prise de courant ou sur un circuit différent du récepteur.
 - Demander de l'aide du détaillant de l'appareil ou d'un technicien en radio/télévision expérimenté.
- b)** accepter toute interférence reçue, y compris les interférences risquant d'engendrer un fonctionnement indésirable.

Veillez noter que tout changement ou toute modification apportés au dispositif de communication sans fil de cet appareil qui n'est pas expressément approuvé par le fabricant peut annuler votre droit à l'utiliser.

MISE AU REBUT ADÉQUATE DE VOTRE ÉLECTROMÉNAGER

Veillez jeter ou recycler votre électroménager conformément aux règlements fédéraux ou locaux. Communiquez avec les instances locales pour en savoir plus sur la mise au rebut ou le recyclage de votre électroménager.

Pour retirer la pellicule protectrice et le ruban adhésif d'emballage

Saisissez soigneusement un des coins de la pellicule protectrice avec vos doigts et décollez-la doucement de la surface de l'appareil. N'utilisez aucun objet coupant pour enlever la pellicule. Retirez toute la pellicule avant d'utiliser l'appareil pour la première fois.

Pour vous assurer de ne pas endommager le fini de l'appareil lorsque vous enlevez la colle laissée par le ruban adhésif d'emballage, la méthode la plus sûre consiste à utiliser un

détergent à vaisselle. Appliquez le produit choisi avec un chiffon doux et laissez-le pénétrer.

REMARQUE : Vous devez enlever la colle résiduelle de toutes les pièces. Vous ne pourrez plus l'enlever après si elle cuit.

Considérez les options de recyclage des matériaux d'emballage de votre électroménager.

LISEZ ET CONSERVEZ CES INSTRUCTIONS

Commandes du four encastré simple

La forme des boutons de commande est fournie à titre d'information seulement; l'apparence de vos boutons peut être différente. Les boutons de commande sont conçus pour devenir visibles lorsque la porte du four est ouverte ou si les commandes sont enfoncées dans la zone d'un bouton.

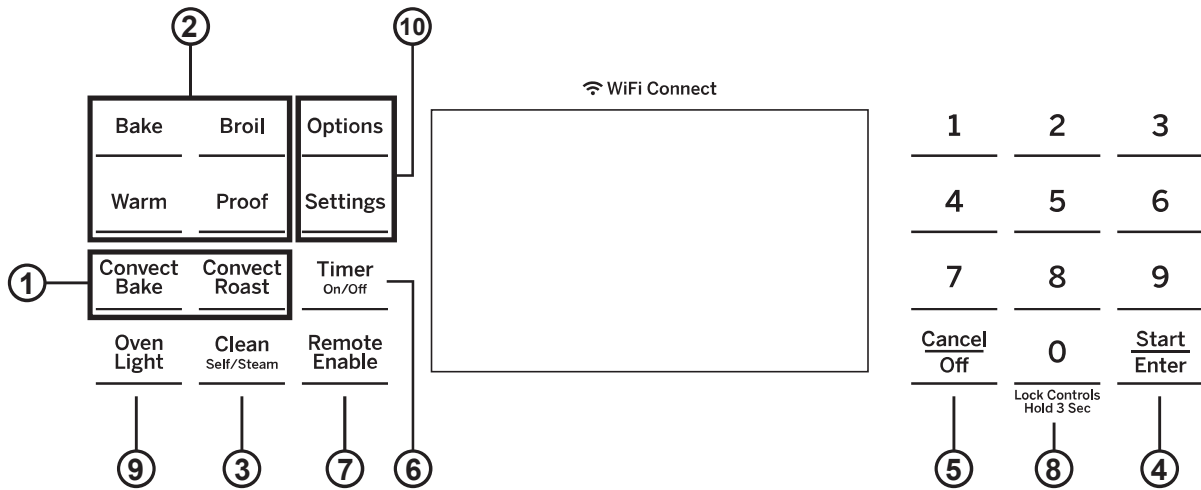

- Modes de cuisson à convection :** Les modes de cuisson à convection profitent d'une circulation d'air accrue dans le four, ce qui améliore le rendement de la cuisson. Les avantages dépendent du mode choisi. Votre four propose les modes de cuisson à convection suivants : cuisson à convection (Convect Bake) et rôtissage à convection (Convect Roast). Veuillez vous reporter à la section « Modes de cuisson » pour plus de détails.
- Modes de cuisson conventionnels :** Votre four propose les modes de cuisson conventionnels suivants : cuisson au four (Bake), cuisson au gril (Broil), fermentation (Proof) et maintien au chaud (Warm). Veuillez vous reporter à la section « Modes de cuisson » pour plus de détails.
- Clean (nettoyage) :** Votre four propose deux modes de nettoyage : l'autonettoyage (Self Clean) et le nettoyage à la vapeur (Steam Clean). Consultez la section « Nettoyage du four » pour obtenir des renseignements importants sur ces modes.
- Start/Enter (départ/entrer) :** Vous devez appuyer sur cette touche pour commencer chaque fonction de cuisson, de nettoyage ou fonction minutée. **REMARQUE :** Si l'éclairage de l'afficheur et des touches faiblit, ouvrez la porte du four ou appuyez sur une touche pour réanimer l'éclairage.
- Cancel/Off (annuler/arrêt) :** Appuyez sur cette touche pour annuler TOUTES les fonctions du four, sauf l'horloge et la minuterie.
- Timer (minuterie) :** Sert de minuterie. Appuyez sur la touche **Timer** (minuterie) et utilisez les touches numériques pour programmer les heures et les minutes. Appuyez sur la touche **Start/Enter** (départ/entrer). Le four continue de fonctionner lorsque le décompte de la minuterie tombe à zéro. Pour arrêter la minuterie, appuyez sur la touche **Timer** (minuterie).
- Remote Enable (commande à distance) :** Vous permet de commander votre four à distance. Le four doit être connecté au réseau WiFi avant que la fonction de commande à distance puisse être activée. Pour obtenir des instructions sur la façon de connecter votre four, reportez-vous à la section « Connexion WiFi et commande à distance » de ce manuel.
- Lock Controls (verrouillage des commandes) :** Permet de verrouiller les commandes de façon à ce que les touches n'activent aucune fonction. Appuyez sur la touche **0** pendant trois secondes pour verrouiller ou déverrouiller les commandes. La fonction **Cancel/Off** (annuler/arrêt) est toujours active, même lorsque les commandes sont verrouillées.
- Oven Light (lampe du four) :** Appuyez sur cette touche pour allumer ou éteindre la lampe du four.
- Options et Settings (réglages) :** Les touches Options et Settings (réglages) ouvrent des menus plus détaillés sur l'afficheur qui permettent d'accéder à d'autres fonctions et modes de cuisson. Pour chacun d'eux, sélectionnez la fonction dans l'afficheur au moyen des touches numériques associées. Vous pouvez quitter à tout moment en appuyant de nouveau sur la touche **Options** ou **Settings** (réglages). Veuillez vous reporter aux sections « Réglages », « Options » et « Modes de cuisson » pour plus de détails.

Commandes du four encastré double

La forme des boutons de commande est fournie à titre d'information seulement; l'apparence de vos boutons peut être différente. Les boutons de commande sont conçus pour devenir visibles lorsque la porte du four est ouverte ou si les commandes sont enfoncées dans la zone d'un bouton.

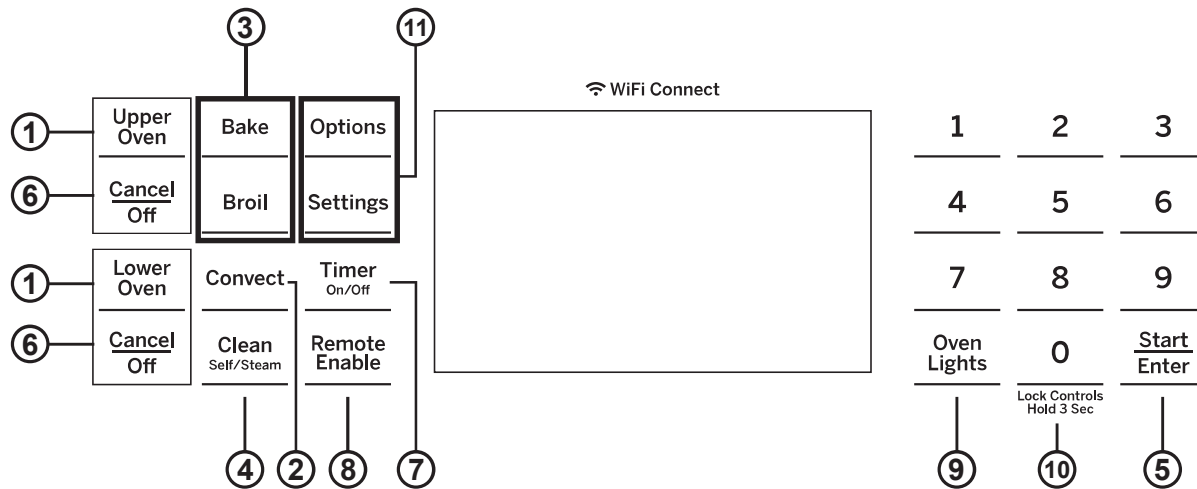

- 1. Upper Oven (four supérieur) et Lower Oven (four inférieur) :** Indiquent le four sur lequel les commandes agiront. Sélectionnez un four avant de suivre les étapes pour démarrer un mode de cuisson ou de nettoyage.
- 2. Modes de cuisson à convection (four supérieur seulement) :** Les modes de cuisson à convection profitent d'une circulation d'air accrue dans le four, ce qui améliore le rendement de la cuisson. Veuillez vous reporter à la section « Modes de cuisson » pour plus de détails.
- 3. Modes de cuisson conventionnels :** Votre four propose les modes de cuisson conventionnels suivants : cuisson au four (Bake), cuisson au gril (Broil) et maintien au chaud (Warm). Veuillez vous reporter à la section « Modes de cuisson » pour plus de détails.
- 4. Clean (nettoyage) :** Votre four propose deux modes de nettoyage : l'autonettoyage (Self Clean) et le nettoyage à la vapeur (Steam Clean). Consultez la section « Nettoyage du four » pour obtenir des renseignements importants sur ces modes.
- 5. Start/Enter (départ/entrer) :** Vous devez appuyer sur cette touche pour commencer chaque fonction de cuisson, de nettoyage ou fonction minutée. **REMARQUE :** Si l'éclairage de l'afficheur et des touches faiblit, ouvrez la porte du four ou appuyez sur une touche pour réanimer l'éclairage.
- 6. Cancel/Off (annuler/arrêt) :** Appuyez sur cette touche pour annuler TOUTES les fonctions du four, sauf l'horloge et la minuterie.
- 7. Timer (minuterie) :** Sert de minuterie. Appuyez sur la touche **Timer** (minuterie) et utilisez les touches numériques pour programmer les heures et les minutes. Appuyez sur la touche **Start/Enter** (départ/entrer). Le four continue de fonctionner lorsque le décompte de la minuterie tombe à zéro. Pour arrêter la minuterie, appuyez sur la touche **Timer** (minuterie).
- 8. Remote Enable (commande à distance) :** Vous permet de commander votre four à distance. Le four doit être connecté au réseau WiFi avant que la fonction de commande à distance puisse être activée. Pour obtenir des instructions sur la façon de connecter votre four, reportez-vous à la section « Connexion WiFi et commande à distance » de ce manuel.
- 9. Oven Lights (lampes du four) :** Appuyez sur cette touche pour allumer ou éteindre la lampe du four.
- 10. Lock Controls (verrouillage des commandes) :** Permet de verrouiller les commandes de façon à ce que les touches n'activent aucune fonction. Appuyez sur la touche **0** pendant trois secondes pour verrouiller ou déverrouiller les commandes. La fonction **Cancel/Off** (annuler/arrêt) est toujours active, même lorsque les commandes sont verrouillées.
- 11. Options et Settings (réglages) :** Les touches **Options** et **Settings** (réglages) ouvrent des menus plus détaillés sur l'afficheur qui permettent d'accéder à d'autres fonctions et modes de cuisson. Pour chacun d'eux, sélectionnez la fonction dans l'afficheur au moyen des touches numériques associées. Vous pouvez quitter à tout moment en appuyant de nouveau sur la touche **Options** ou **Settings** (réglages). Veuillez vous reporter aux sections « Réglages », « Options » et « Modes de cuisson » pour plus de détails.

Options

La touche Options ouvre un menu proposant d'autres modes de cuisson lorsque le four est éteint. Elle ouvre un menu avec des fonctionnalités supplémentaires si un mode de cuisson est déjà en cours. Vous pouvez quitter le menu à tout moment en appuyant de nouveau sur la touche **Options**.

Vous devez d'abord sélectionner un mode (cuisson au four [Bake], cuisson à convection [Convection Bake], rôtissage à convection [Convection Roast]), puis sélectionner Options pour accéder aux fonctions suivantes.

Cook Time (cuisson minutée)

Effectue le décompte de la durée de cuisson et éteint le four lorsque la durée de cuisson est complétée. Lancez une cuisson au four ou la fonction de maintien au chaud, mais n'appuyez pas sur **Start** (mise en marche). Appuyez sur la touche **Options**, puis suivez les invites à l'écran et utilisez le pavé numérique pour programmer la durée de cuisson en heures et en minutes, puis appuyez sur **Start** (mise en marche).

Delay Time (cuisson différée)

Permet de régler l'heure de mise en marche du four. Utilisez cette touche pour régler l'heure à laquelle vous voulez que le four se mette en marche. Sélectionnez le mode de cuisson désiré. Utilisez les touches numériques pour régler la température de cuisson. Appuyez sur la touche **Options** et sélectionnez **Delay Time** (cuisson différée). Utilisez les touches numériques pour programmer l'heure à laquelle le four doit se mettre en marche, puis appuyez sur **Start/Enter** (départ/entrer). Avec les modes de cuisson, il est également possible de programmer une durée de cuisson. Suivez les indications sous « Cook Time (cuisson minutée) » pour régler

cette fonction. La fonction de cuisson différée n'est pas disponible pour tous les modes de cuisson.

REMARQUE : Lorsque vous utilisez la fonction de cuisson différée, les aliments rapidement périssables, comme le lait, les œufs, le poisson, la farce, la volaille ou le porc, ne doivent pas être laissés à température ambiante pendant plus d'une heure avant ou après la cuisson. Les bactéries nocives prolifèrent rapidement à la température ambiante. Assurez-vous que la lampe du four est éteinte : la chaleur provenant de l'ampoule accélère la prolifération des bactéries nocives.

Sonde de four (four supérieur uniquement sur les modèles à four double)

REMARQUE : La sonde thermique ne peut être utilisée que pour les modes de cuisson conventionnels et à convection.

Cette fonction permet de contrôler la température interne des aliments et d'arrêter le four lorsque la température programmée est atteinte. Insérez la sonde dans l'aliment, choisissez le mode de cuisson, puis réglez la température de la sonde. Veuillez vous reporter à la section « Modes de cuisson » pour plus de détails. La sonde peut uniquement être utilisée en mode de cuisson au four, cuisson à convection ou rôtissage à convection.

Réglages

Les touches Options et Settings (réglages) ouvrent des menus plus détaillés sur l'afficheur qui permettent d'accéder à d'autres fonctions. Pour chacun d'eux, sélectionnez la fonction dans l'afficheur au moyen des touches numériques associées. Vous pouvez quitter à tout moment en appuyant de nouveau sur la touche **Options** ou **Settings** (réglages).

Connexion WiFi et commande à distance

Votre four est conçu pour vous fournir une communication bidirectionnelle entre votre appareil et un périphérique intelligent. En utilisant les fonctionnalités WiFi Connect, vous serez en mesure de contrôler les principales opérations du four, telles que les réglages de température, la minuterie et les modes de cuisson à l'aide de votre téléphone intelligent ou de votre tablette.*

Sélectionnez **Settings** (réglages) puis **Wifi**, et suivez les instructions sur l'application de votre téléphone. Il est nécessaire d'activer le WiFi avant d'utiliser la fonction Remote Enable (commande à distance) sur votre four.

Connecter votre four compatible WiFi

Ce dont vous avez besoin

Votre four GE utilise votre réseau WiFi domestique existant pour communiquer avec votre périphérique intelligent. Pour configurer votre four GE, vous aurez besoin de recueillir quelques informations :

1. Vous aurez besoin de connaître le nom du réseau de l'appareil et le mot de passe pour vous connecter à l'appareil. Sélectionnez **Settings** (réglages), puis **Wifi** pour afficher le SSID et le MOT DE PASSE sur votre commande.
2. Il vous faut disposer d'un téléphone intelligent ou d'une tablette en mesure d'accéder à Internet et de télécharger des applications.
3. Vous aurez besoin de connaître le mot de passe de votre routeur WiFi domestique. Ayez ce mot de passe sous la main lorsque vous serez prêt à configurer votre four GE.

* Appareils compatibles Apple ou Android et réseau WiFi domestique requis.

Connecter votre four GE

1. Sur votre téléphone ou tablette intelligente, visitez le site à **GEAppliances.com/connect** pour en savoir plus sur les fonctionnalités des électroménagers connectés et pour télécharger l'application appropriée.
Au Canada : téléphonez au 1-800-220-6899.
2. Suivez les instructions à l'écran de l'application pour connecter votre four GE.
3. Une fois que le processus de connexion est terminé, le voyant de connexion situé sur l'afficheur de votre four GE restera allumé et l'application confirmera que vous êtes connecté.
4. Si le voyant de connexion ne s'allume pas ou qu'il clignote, suivez les instructions de l'application pour vous reconnecter. Si les problèmes persistent, veuillez appeler le centre d'appels connecté au 1-866-626-2000 et demander de recevoir de l'assistance relativement à la connectivité sans fil de votre four.





Pour connecter d'autres appareils intelligents, débranchez-vous du WiFi et du premier appareil, puis reconnectez-vous au WiFi et répétez les étapes 1 et 2. Le four peut être connecté à un seul appareil à la fois.

Veillez noter que tout changement ou toute modification apportés au dispositif de communication sans fil de cet appareil qui n'est pas expressément approuvé par le fabricant peut annuler votre droit à l'utiliser.

Réglages (suite)

Connexion WiFi et commande à distance (suite)

MISE EN MARCHÉ À DISTANCE DE VOTRE FOUR

Pour être en mesure de démarrer le four à distance, appuyez sur la touche **Remote Enable** (commande à distance) et l'icône  s'allumera sur l'afficheur. Le four peut maintenant être démarré à distance avec un appareil connecté. L'icône  doit être allumée pour démarrer le four à distance. Il n'est pas nécessaire que l'icône  soit allumée pour modifier la température du four pendant qu'il fonctionne, pour régler la minuterie ou pour éteindre le four à partir de l'application du téléphone tant que l'icône  indique que le four est connecté au WiFi.

Pour déconnecter votre téléphone de la commande à distance, appuyez sur la touche **Remote Enable** (commande à distance) et l'icône  s'éteindra.

REMARQUE : Les aliments rapidement périssables, comme le lait, les œufs, le poisson, la farce, la volaille ou le porc ne doivent pas être laissés à température ambiante pendant plus d'une heure avant ou après la cuisson. Les bactéries nocives prolifèrent rapidement à la température ambiante. Assurez vous que la lampe du four est éteinte : la chaleur provenant de l'ampoule accélère la prolifération des bactéries nocives.

Clock (horloge)

Ce réglage permet d'ajuster l'horloge du four. Appuyez sur la touche **Settings** (réglages) et sélectionnez **Clock** (horloge). Sélectionnez **Set Clock** (réglage de l'horloge) et suivez les instructions pour régler l'horloge. Cette fonction sert également à spécifier la façon dont sera affichée l'heure du jour. Vous pouvez sélectionner le mode 12 heures (12H) ou 24 heures (24H), ou encore masquer l'affichage de l'heure (Off). Appuyez sur la touche **Settings** (réglages), sélectionnez **Set Clock** (réglage de l'horloge), puis sélectionnez **12/24 hr** ou **On/Off** (affiché/masqué).

Auto Conversion (conversion automatique)

Lorsque vous utilisez la cuisson à convection, la fonction de conversion automatique de recette Auto Conversion convertira automatiquement les températures de cuisson normale programmées en températures de cuisson par convection. Notez que cette option ne convertit pas les temps de cuisson par convection, elle ne fait que convertir les températures. Cette fonction peut être activée (On) ou désactivée (Off). Sélectionnez **Settings** (réglages) et **Auto Conversion** (conversion automatique), puis suivez les instructions pour activer ou désactiver cette fonction.

Auto Off (arrêt automatique)

Cette fonction permet d'arrêter le four après 12 heures de fonctionnement continu. Elle peut être activée ou désactivée. Sélectionnez **Settings** (réglages) et **Auto Off** (arrêt automatique) pour activer ou désactiver cette fonction.

Sound (son)

Vous pouvez ajuster le volume et le type d'alarme sonore utilisés par votre appareil. Sélectionnez **Settings** (réglages) et **Sound** (son). Suivez les instructions pour ajuster le volume ou pour commuter entre les tonalités d'alerte continues et uniques. Si la fonction est réglée à un son continu, il faut appuyer sur une touche pour l'interrompre. Le volume de la tonalité du four peut être réglé. La commande émet un son au nouveau volume choisi chaque fois que ce dernier est modifié.

F/C (Fahrenheit ou Celsius)

Les commandes du four sont réglées en degrés Fahrenheit (F), mais vous pouvez les modifier pour utiliser les degrés Celsius (C). Sélectionnez **Settings** (réglages) et **F/C** pour commuter entre le type d'affichage de la température.

Réglage de la température du four

Cette fonction permet de régler la température de cuisson au four et de cuisson à convection jusqu'à 35 °F (19,5 °C) plus chaude ou moins chaude. Utilisez cette fonction si vous pensez que la température de votre four est trop élevée ou trop basse et que vous souhaitez la modifier. Ce réglage modifie les modes de cuisson au four et à convection uniquement. Sélectionnez **Settings** (réglages) et **Oven Adjust** (ajustement du four) pour ajouter **More Heat** (température plus élevée) ou **Less Heat** (température moins élevée), puis appuyez sur **Save** (enregistrer). (Pour les fours doubles, utilisez le menu pour sélectionner Upper Oven [four supérieur] ou Lower Oven [four inférieur] correspondant au four à régler.) N'utilisez pas de thermomètre, comme ceux que l'on trouve dans les épiceries, pour vérifier le réglage de température de votre four. Ce type de thermomètre peut varier de 20 à 40 °F (11 à 22 °C) des températures réelles.

Oven Info (information sur le four)

Sélectionnez **Settings** (réglages) et **Oven Info** (information sur le four) pour afficher le numéro de modèle et la version logicielle.

Mode sabbat

Le mode sabbat désactive les lumières du four (la lumière du four ne s'allumera pas lorsque la porte sera ouverte), tous les sons (le tableau de commande n'émettra pas de bip lorsque vous appuierez sur une touche), ainsi que les fonctions de cuisson à convection, gril, maintien au chaud, fermentation, cuisson minutée, minuterie, horloge et cuisson différée. Le mode sabbat peut uniquement être utilisé en mode de cuisson au four Bake. Cette fonction est conforme aux exigences de Star-K (sabbat juif).

Activer le mode sabbat

Appuyez sur la touche **Settings** (réglages), sélectionnez **Sabbath** (sabbat) puis **Turn on** (mettre en marche). Un crochet fermant («] ») s'affichera pour indiquer que le four est en mode sabbat. L'heure ne sera plus affichée sur l'appareil.

Démarrer une cuisson continue

1. Appuyez sur la touche **Bake** (cuisson au four). (Pour les fours doubles, cela fait fonctionner le four supérieur. Si vous souhaitez utiliser le four inférieur, appuyez sur **Lower Oven** [four inférieur], puis sur **Bake** [cuisson au four].)
2. Si la température de cuisson désirée est de 350 °F (177 °C), appuyez sur **Start/Enter** (départ/entrer). Si vous désirez utiliser une autre température de cuisson, appuyez sur les touches numériques de **1 à 5** pour sélectionner une température de cuisson pré-réglée, puis appuyez sur **Start/Enter** (départ/entrer). Reportez-vous à l'illustration ci-dessous pour déterminer à quelle touche correspondent les différentes températures pré-réglées.

Après un certain délai, un second crochet («] [») s'affichera pour indiquer que le four est en mode de cuisson.

Température (°F)	1	2	3
	200	250	300
Temps (heures)	4	5	6
	325	400	2 h
	7	8	9
	2,5 h	3 h	3,5 h
	Cancel	0	Start
	Off		Enter
		Lock Controls Hold 3 Sec	
		4 h	

1 = 200 °F (93 °C), 2 = 250 °F (121 °C), 3 = 300 °F (149 °C),
4 = 325 °F (163 °C), 5 = 400 °F (204 °C)

6 = 2 heures, 7 = 2,5 heures, 8 = 3 heures, 9 = 3,5 heures, 0 = 4 heures

Régler la température du four

Appuyez sur **Bake** (cuisson au four) (ou appuyez sur **Lower Oven** [four inférieur], puis sur **Bake** [cuisson au four] pour le four inférieur dans le cas d'un four double). Ensuite, appuyez sur les touches numériques de **1 à 5** pour sélectionner une autre température de cuisson pré-réglée, puis appuyez sur **Start/Enter** (départ/entrer).

Démarrer une cuisson minutée

1. Appuyez sur la touche **Bake** (cuisson au four).
2. Si vous désirez utiliser une température de cuisson de 350 °F (177 °C), appuyez sur les touches numériques de **6 à 0** pour sélectionner une durée de cuisson. Si vous désirez utiliser une température de cuisson autre que 350 °F (177 °C), appuyez sur les touches numériques de **1 à 5** pour sélectionner une température de cuisson pré-réglée, puis sélectionnez une durée de cuisson. Reportez-vous à l'illustration de cette page pour déterminer à quelle touche correspondent les différentes températures et durées de cuisson.
3. Appuyez sur la touche **Start/Enter** (départ/entrer)

Après un certain délai, un second crochet («] [») s'affichera pour indiquer que le four est en mode de cuisson. Lorsque la durée de cuisson est écoulée, un seul crochet («] ») sera de nouveau affiché pour indiquer que le four n'est plus en mode de cuisson. Aucun signal sonore ne se fera entendre lorsque le temps de cuisson sera terminé.

Quitter le mode sabbat

Pour sortir du mode sabbat, assurez-vous que le four est éteint. Appuyez sur la touche **Settings** (réglages) et maintenez-la enfoncée pour désactiver le mode sabbat.

Remarque sur les pannes de courant en mode sabbat

Si une panne de courant survient en mode sabbat, le four demeure en mode sabbat, mais désactivé lorsque le courant est rétabli.

Grilles de four

Votre four possède six positions de grille. Le Guide de cuisson contient des recommandations quant à la position des grilles à utiliser en fonction des types d'aliments à cuire. Le réglage de la position de la grille est une façon d'optimiser le rendement de la cuisson. Par exemple, si vous préférez que vos gâteaux, vos muffins ou vos biscuits soient très brunis, placez la grille à un cran supérieur. Si vos aliments brunissent trop, placez votre grille à un cran inférieur la prochaine fois.

Lors de la cuisson avec de nombreuses casseroles et de nombreuses grilles, assurez-vous que l'espace entre les casseroles est suffisant pour favoriser une bonne circulation d'air.

Votre four peut être muni de grilles coulissantes et/ou de grilles plates traditionnelles.

Pour éviter les brûlures, placez la ou les grilles à l'emplacement désiré avant d'allumer le four.

Grilles plates traditionnelles

Lorsque vous mettez des ustensiles de cuisson dans le four ou les en retirez, tirez les grilles jusqu'à la butée d'arrêt du support de grille.

Pour retirer une grille, tirez-la vers vous, soulevez-en l'avant et sortez-la.

Pour remettre une grille en place, placez son côté recourbé (crans d'arrêt) sur le support, soulevez-en l'avant et poussez-la à l'intérieur.

Les grilles peuvent être difficiles à faire glisser, particulièrement après un autonettoyage. Appliquez de l'huile végétale sur un chiffon doux ou un essuie-tout, puis enduisez d'huile les côtés droit et gauche des grilles.

REMARQUE : L'utilisation d'autres types d'huiles de cuisson entraînera une décoloration ou la formation d'un résidu de couleur semblable à de la rouille sur les grilles et les côtés de la cavité. Pour nettoyer ce résidu, utilisez du savon et de l'eau ou une solution de vinaigre et d'eau. Rincez à l'eau claire et asséchez avec un chiffon doux et propre.

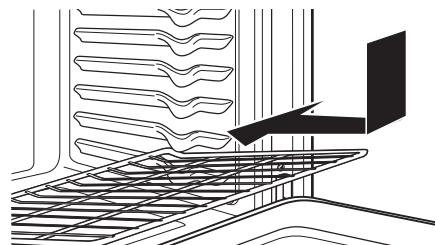
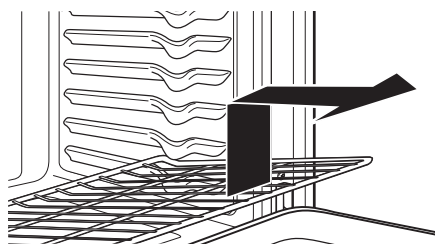
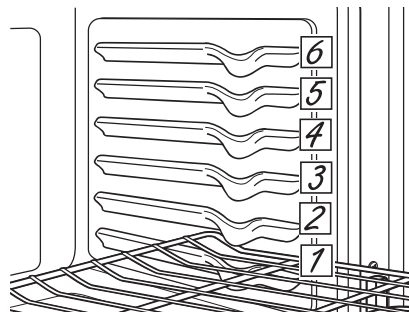

Grilles de four (suite)

Grilles coulissantes

Lorsque vous mettez des ustensiles de cuisson dans le four ou les en retirez, tirez toujours la grille à la position d'extension maximale en utilisant la barre supérieure avant. Les grilles coulissantes ne peuvent être utilisées à la position de grille supérieure.

Si les grilles coulissantes sont difficiles à tirer, lubrifiez-les avec le lubrifiant à base de graphite livré avec votre four. Retirez la grille du four, enlevez tous les résidus qui se trouvent dans les glissières latérales avec un essuie-tout, secouez le contenant de lubrifiant à base de graphite et appliquez 4 gouttes dans les deux glissières inférieures gauche et droite. Ouvrez et fermez la grille plusieurs fois pour étendre le lubrifiant.

Pour commander un lubrifiant à base de graphite, reportez-vous la section « Accessoires » du manuel.

Pour retirer une grille coulissante :

1. Assurez-vous que la grille est complètement enfoncée dans le four, de façon à ce que les leviers latéraux du cadre de la grille puissent se désenclencher du support du four.
2. Tirez la grille jusqu'à la butée d'arrêt du support de grille.
3. Tenez fermement les deux côtés du cadre de la grille et la grille coulissante, soulevez son extrémité avant et sortez-la du four.

Pour remettre en place une grille coulissante :

1. Tenez fermement les deux côtés du cadre de la grille et la grille coulissante.
2. Placez l'extrémité arrondie de la grille (crans d'arrêt) sur les supports du four, soulevez son extrémité avant et poussez la grille aussi loin que possible.

Si les grilles coulissantes sont difficiles à replacer ou à retirer, enduisez les supports de grille d'huile végétale. N'endiguez pas d'huile les glissières de la grille.

REMARQUE : L'utilisation d'autres types d'huiles de cuisson entraînera une décoloration ou la formation d'un résidu de couleur semblable à de la rouille sur les grilles et les côtés de la cavité. Pour nettoyer ce résidu, utilisez du savon et de l'eau ou une solution de vinaigre et d'eau. Rincez à l'eau claire et asséchez avec un chiffon doux et propre.

Pour lubrifier les leviers :

Agitez le lubrifiant et versez-en sur les pièces mobiles des mécanismes de levier, tel qu'illustré.

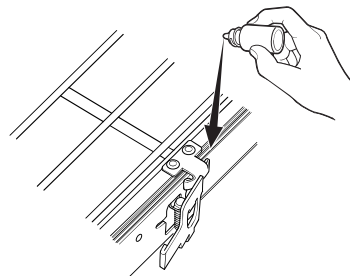
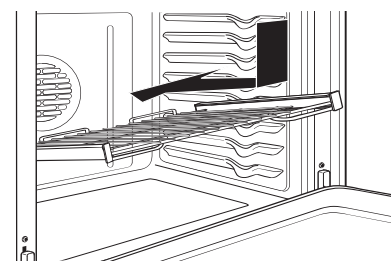
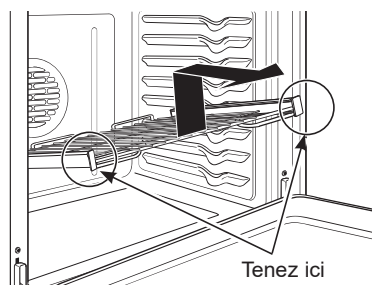
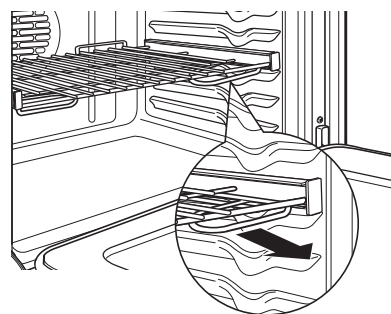
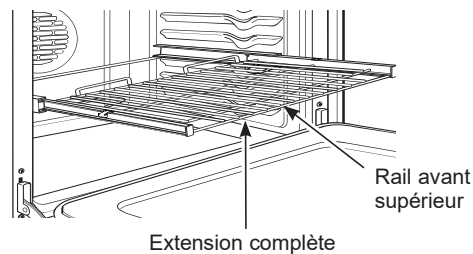

Papier d'aluminium et protections pour four

⚠ ATTENTION Ne recouvrez pas la sole du four de papier d'aluminium ni de protection pour four d'aucune sorte. Ils sont susceptibles de retenir la chaleur ou de fondre, ce qui pourrait endommager le produit ou provoquer un choc électrique, de la fumée ou un incendie. Les dommages résultant d'une utilisation inappropriée de ces articles ne sont pas couverts par la garantie du produit.

On peut utiliser du papier d'aluminium pour recueillir les éclaboussures en posant une feuille sur une grille inférieure, quelques centimètres sous les aliments. N'utilisez pas plus de papier qu'il n'en faut et ne couvrez jamais entièrement une grille de four avec du papier d'aluminium. Placez le papier d'aluminium à au moins 1-1/2 po (3,8 cm) des parois du four afin d'éviter une mauvaise circulation de la chaleur.

Ustensiles de cuisson

Directives relatives aux ustensiles de cuisson

Le matériel, le fini et la taille de l'ustensile de cuisson ont une incidence sur le rendement de la cuisson.

Les casseroles foncées, recouvertes d'un enduit et mates absorbent plus de chaleur que les casseroles minces et brillantes. Les casseroles qui absorbent plus facilement la chaleur produisent des croûtes brunes, croustillantes et plus épaisses. Si vous utilisez des ustensiles de cuisson foncés et recouverts d'un enduit, vérifiez la cuisson avant le temps prescrit dans la recette. Si vous obtenez de mauvais résultats avec ce type d'ustensile de cuisson, réduisez la température du four de 25 °F (14 °C) la prochaine fois.

Les casseroles lustrées permettent de cuire uniformément les aliments, comme les gâteaux et les biscuits.

Les casseroles en verre ou en céramique se réchauffent lentement, mais conservent la chaleur plus longtemps. Ces types d'ustensiles de cuisson conviennent parfaitement aux tartes et croustades.

Les ustensiles de cuisson isolés se réchauffent lentement et peuvent réduire le brunissement des aliments.

Gardez les ustensiles de cuisson propre pour favoriser une cuisson uniforme.

Modes de cuisson

Votre nouveau four offre de nombreux modes de cuisson pour vous aider à obtenir de meilleurs résultats. Ces modes de cuisson sont décrits ci-dessous. Reportez-vous à la section « Guide de cuisson » pour obtenir des recommandations spécifiques à chaque type d'aliments. N'oubliez pas que votre nouveau four peut offrir un fonctionnement différent de celui de votre ancien four.

Modes de cuisson et de rôtissage

Sélectionnez un mode de cuisson et de rôtissage en fonction du type et de la quantité d'aliments que vous préparez. Lors de la cuisson de produits de boulangerie, comme les gâteaux, les biscuits et les pâtisseries, préchauffez toujours le four. Suivez les recommandations de la recette pour disposer les aliments dans le four. Si aucune directive spécifique n'est indiquée, placez les aliments au centre du four.

Cuisson traditionnelle

Le mode de cuisson traditionnelle (Bake) est destiné à la cuisson sur une seule grille. Ce mode de cuisson utilise essentiellement la chaleur produite par l'élément inférieur, mais également celle générée par l'élément supérieur, pour cuire les aliments. Pour utiliser ce mode de cuisson, appuyez sur la touche **Bake** (cuisson au four), réglez la température, puis appuyez sur **Start** (mise en marche). Le préchauffage est généralement recommandé lors de l'utilisation de ce mode.

Cuisson à convection (four supérieur uniquement sur les modèles à four double)

Le mode de cuisson à convection (Convection Bake) est destiné à la cuisson simultanée de nombreux aliments déposés sur plusieurs grilles. Ce mode de cuisson utilise principalement la chaleur de l'élément arrière, mais également la chaleur des éléments supérieurs et inférieurs, ainsi que le mouvement de l'air du ventilateur de convection pour améliorer l'uniformité de la cuisson. Votre four est équipé de la fonction Auto Recipe Conversion (conversion automatique de recette) pour convection, par conséquent, il n'est pas nécessaire de convertir la température lorsque vous utilisez ce mode. Le temps de cuisson peut être légèrement plus long lors de l'utilisation de plusieurs grilles plutôt que d'une seule. Pour utiliser ce mode de cuisson, appuyez sur la touche **Convection**, puis sélectionnez **Convection Bake** (cuisson à convection), réglez la température et appuyez sur **Start** (mise en marche). Ce mode de cuisson exige toujours de préchauffer le four.

Rôtissage à convection (four supérieur uniquement sur les modèles à four double)

Le mode de rôtissage à convection (Convection Roast) est destiné au rôtissage de pièces de viande sur une seule grille. Ce mode de cuisson utilise la chaleur des éléments inférieurs, supérieurs et arrière ainsi que le mouvement de l'air du ventilateur de convection pour améliorer le brunissement et réduire le temps de cuisson. Il n'est pas nécessaire de convertir la température. Vérifiez les aliments plus tôt que l'heure suggérée dans la recette lorsque vous utilisez ce mode ou utilisez une sonde à viande. Pour utiliser ce mode de cuisson, appuyez sur la touche **Convection**, puis sélectionnez **Convection Roast** (rôtissage à convection), réglez la température et appuyez sur **Start** (mise en marche). Ce mode de cuisson n'exige pas de préchauffer le four.

Modes de cuisson au gril

Fermez toujours la porte lorsque vous utilisez le mode de cuisson au gril. L'élément de gril de ce four est très puissant. Surveillez les aliments de près lorsque vous utilisez ce mode de cuisson. Soyez prudent lorsque vous faites griller

des aliments sur la grille supérieure, car le fait de placer les aliments plus près de l'élément de gril augmente la production de fumée, les éclaboussures et la possibilité que les graisses s'enflamment. Pour de meilleurs résultats, placez l'aliment au centre, sous l'élément de gril. **Faire griller des aliments à la position de grille 6, dans les cavités simples et inférieures, n'est pas recommandé.**

Utilisez le gril pour des aliments susceptibles d'être grillés. Réglez la position des grilles de façon à ajuster l'intensité de la chaleur sur vos aliments. Placez les aliments plus près de l'élément de gril lorsque vous désirez une surface extérieure bien rôtie et un intérieur saignant. Les aliments plus épais et les aliments qui doivent être cuits à point doivent être grillés sur une grille située à bonne distance de l'élément du gril, ou en utilisant la fonction Broil Lo (gril à basse température).

Cuisson au gril à température élevée

Le mode de cuisson au gril à température élevée (Hi Broil) utilise la chaleur intense de l'élément supérieur pour saisir les aliments. Utilisez ce mode de cuisson pour les fines coupes de viandes et/ou des aliments qui doivent rester tendres à l'intérieur. Pour utiliser ce mode de cuisson, appuyez sur la touche **Broil** (gril), puis sélectionnez **Hi Broil** (gril à température élevée) et appuyez sur la touche **Start** (mise en marche). Ce mode de cuisson n'exige pas de préchauffer le four.

Cuisson au gril à basse température

Le mode de cuisson au gril à basse température (Lo Broil) utilise une chaleur moins intense générée par l'élément supérieur pour cuire à point les aliments tout en brunissant leur surface. Utilisez ce mode pour les coupes de viande épaisses ou les aliments qui doivent être cuits à point. Pour utiliser ce mode de cuisson, appuyez sur la touche **Broil** (gril), puis sélectionnez **Lo Broil** (gril à basse température) et appuyez sur la touche **Start** (mise en marche). Ce mode de cuisson n'exige pas de préchauffer le four.

Fermentation

Le mode Proof (fermentation) est conçu pour faire lever (fermenter) les pâtes à pain. Sur certains modèles, on retrouve Proof (fermentation) en sélectionnant **Options**. Appuyez sur **Proof** (fermentation), puis sur **Start** (mise en marche). Couvrez bien la pâte pour éviter qu'elle ne sèche. Le pain lèvera plus rapidement qu'à température ambiante. Veuillez noter que pour les fours encastrés doubles, il n'est pas possible de réaliser une fermentation lorsqu'un mode de nettoyage est en cours dans le four inférieur.

Maintien au chaud

Le mode Warm (maintien au chaud) est destiné à conserver la chaleur des aliments cuits pendant une durée maximale de 3 heures. Sur certains modèles, on retrouve Warm (maintien au chaud) en sélectionnant **Options**. Appuyez sur **Warm** (maintien au chaud), puis sur **Start** (mise en marche). Couvrez les aliments qui doivent garder leur humidité, et ne couvrez pas ceux qui doivent être croustillants. Aucun préchauffage n'est nécessaire. N'utilisez pas cette fonction pour faire chauffer des aliments froids autres que des craquelins, chips ou céréales sèches que vous souhaitez rendre croustillants. Il est également recommandé de ne pas garder des aliments chauds pendant plus de 2 heures.

Sonde thermique

⚠ AVERTISSEMENT

Consommer des aliments insuffisamment cuits peut entraîner une maladie d'origine alimentaire. Utilisez la sonde thermique en suivant les instructions suivantes pour vous assurer que toutes les parties de l'aliment atteignent une température de cuisson sécuritaire minimale. Des recommandations pour des températures minimales de sécurité alimentaire peuvent être trouvées sur foodsafety.gov ou IsItDoneYet.gov.

La température interne des aliments est souvent utilisée pour indiquer le niveau de cuisson, particulièrement pour les rôtis et la volaille. La sonde permet de contrôler la température interne des aliments et d'arrêter le four lorsque la température programmée est atteinte.

Vérifiez toujours la température à plusieurs endroits dans l'aliment à l'aide d'un thermomètre pour aliment afin de vous assurer que toutes les portions de l'aliment ont atteint la température interne souhaitée.

Positionnement de la sonde thermique

Après avoir préparé la viande et l'avoir placée sur l'ustensile de cuisson, suivez ces consignes pour placer la sonde correctement.

- Insérez la sonde dans l'aliment de manière à ce que sa pointe soit positionnée au centre de la partie la plus épaisse de l'aliment. Pour des performances optimales, la sonde doit être entièrement insérée dans la nourriture. Si la sonde n'est pas placée correctement, elle pourrait ne pas mesurer avec précision la température de la partie la plus froide de l'aliment. Certains aliments, en particulier les aliments de faibles dimensions, ne sont pas bien adaptés pour la cuisson avec la sonde en raison de leur forme ou de leur taille.
- La sonde ne doit toucher ni os, ni gras, ni cartilage.
- Pour une volaille entière, insérez la sonde dans la partie la plus épaisse de la poitrine.
- Pour un rôti désossé, insérez la sonde dans le centre du rôti.
- Pour un jambon ou de l'agneau avec os, insérez la sonde au centre du grand muscle ou de l'articulation la plus basse.
- Pour un mets en cocotte, comme le pain de viande, insérez la sonde dans le centre de l'aliment.
- Pour le poisson, insérez la sonde juste au-dessus de la branchie et dans la partie la plus charnue, parallèlement à la colonne vertébrale.

Utilisation de la sonde thermique

La sonde thermique peut uniquement être utilisée en mode de cuisson au four, cuisson à convection ou rôtissage à convection.

Utilisation de la sonde avec le préchauffage :

1. Appuyez sur la touche correspondant au mode de cuisson désiré (**Bake** [cuisson au four], **Convection Bake** [cuisson à convection] ou **Convection Roast** [rôtissage à convection]), puis entrez la température de cuisson à l'aide des touches numériques.

2. Insérez la sonde dans l'aliment (reportez-vous à la section « Positionnement de la sonde thermique »).
3. Une fois que le four est préchauffé, placez l'aliment dans le four et branchez la sonde dans sa prise en vous assurant qu'elle est complètement insérée. Faites attention, car les parois du four et la prise de sonde sont chaudes.
4. Lorsque la sonde est connectée, l'afficheur vous invite à entrer la température souhaitée pour les aliments. La température interne maximale que vous pouvez programmer est de 200 °F (93,3 °C).

Utilisation de la sonde sans préchauffage :

1. Insérez la sonde dans l'aliment (reportez-vous à la section « Positionnement de la sonde thermique »).
2. Placez l'aliment dans le four et branchez la sonde dans sa prise à l'intérieur du four.
3. Appuyez sur la touche correspondant au **mode de cuisson** désiré (**cuisson traditionnelle**, **cuisson à convection** ou **rôtissage à convection**), puis entrez la température de l'aliment à atteindre à l'aide des touches numériques. Appuyez sur **Options** et sélectionnez **Probe** (sonde thermique), puis suivez les instructions affichées pour entrer la température de l'aliment à atteindre.

Consignes d'entretien de la sonde thermique

- Des dommages peuvent survenir à la prise de la sonde si vous utilisez une sonde différente de celle fournie avec la cuisinière.
- Utilisez les poignées de la sonde et de la fiche lorsque vous les insérez dans la viande/la prise ou les en retirez.
- Ne retirez pas la sonde de l'aliment ou de la prise en tirant sur son câble au moyen d'une pince. Vous risqueriez de l'endommager.
- Pour éviter de casser la sonde, assurez-vous que l'aliment est complètement décongelé avant d'insérer la sonde.
- Pour éviter les brûlures, ne débranchez pas la sonde de la prise avant que le four n'ait refroidi.
- Ne laissez jamais la sonde à l'intérieur du four pendant l'autonettoyage ou le nettoyage à la vapeur.
- Ne rangez pas la sonde dans le four.

Guide de cuisson – Four inférieur

TYPE D'ALIMENT	MODES DE CUISSON RECOMMANDÉS	POSITIONS DE GRILLE RECOMMANDÉES	SUGGESTIONS ADDITIONNELLES
Produits de boulangerie et pâtisseries			
Gâteaux à étages, gâteaux plats, gâteaux Bundt, muffins, pains à préparation rapide sur une seule grille	Cuisson traditionnelle	3	Utilisez un ustensile de cuisson au fini brillant.
Gâteaux à étages* sur plusieurs grilles	Cuisson traditionnelle	2 et 4	Assurez une circulation d'air adéquate (voir l'illustration ci-dessous).
Gâteaux des anges	Cuisson traditionnelle	1	Utilisez un ustensile de cuisson au fini brillant.
Biscuits, pains cuits en galettes sur une seule grille	Cuisson traditionnelle	3	Utilisez un ustensile de cuisson au fini brillant.
Biscuits, pains cuits en galettes sur plusieurs grilles	Cuisson traditionnelle	2 et 4	Pour des aliments comme des biscuits au sucre, déplacez légèrement les aliments pendant la cuisson pour garantir une cuisson uniforme entre les grilles. Assurez une circulation d'air adéquate.
Bœuf et porc			
Galettes de bœuf haché	Cuisson au grill à température élevée	5	Utilisez une lèchefrite; abaissez les aliments dans le four pour une cuisson plus en profondeur/moins grillée. Vérifiez fréquemment les aliments lorsque vous utilisez la cuisson au grill. Pour de meilleurs résultats, placez l'aliment au centre, sous l'élément de grill.
Biftecks et côtelettes	Cuisson au grill à température élevée	5	Utilisez une lèchefrite; abaissez les aliments dans le four pour une cuisson plus en profondeur/moins grillée. Vérifiez fréquemment les aliments lorsque vous utilisez la cuisson au grill. Pour de meilleurs résultats, placez l'aliment au centre, sous l'élément de grill.
Rôtis	Cuisson traditionnelle	2	Ne couvrez pas; utilisez un ustensile moins profond, comme une lèchefrite. Le préchauffage n'est pas nécessaire.
Volaille			
Poulet entier	Cuisson traditionnelle	2	Utilisez un ustensile de cuisson peu profond, comme une lèchefrite. Le préchauffage n'est pas nécessaire.
Poitrines, cuisses, hauts de cuisse de poulet	Cuisson au grill à basse température Cuisson traditionnelle	3	Grillez d'abord avec la peau vers le bas. Vérifiez fréquemment les aliments lorsque vous utilisez la cuisson au grill. Pour de meilleures performances lors de la cuisson au grill, centrez les aliments sous l'élément chauffant du grill.
Poitrines de poulet désossées	Cuisson au grill à basse température Cuisson traditionnelle	3	Abaissez les aliments dans le four pour une cuisson plus en profondeur/moins grillée, et disposez-les plus haut dans le four pour les griller et les brunir davantage. Pour de meilleures performances lors de la cuisson au grill, centrez les aliments sous l'élément chauffant du grill.
Dinde entière	Cuisson traditionnelle	1 ou 2	Utilisez un ustensile de cuisson peu profond, comme une lèchefrite. Le préchauffage n'est pas nécessaire.
Poitrine de dinde	Cuisson traditionnelle	2	Utilisez un ustensile de cuisson peu profond, comme une lèchefrite. Le préchauffage n'est pas nécessaire.
Poisson	Cuisson au grill à basse température	5 (épaisseur de 1/2 po/1 cm ou moins) 4 (épaisseur > 1/2 po/1 cm)	Vérifiez fréquemment les aliments lorsque vous utilisez la cuisson au grill. Pour de meilleurs résultats, placez l'aliment au centre, sous l'élément de grill.
Mets mijotés	Cuisson traditionnelle	3	
Aliments préparés surgelés			
Produits de pommes de terre, croquettes de poulet, hors-d'œuvre sur une seule grille	Cuisson traditionnelle	3	Utilisez un ustensile de cuisson au fini brillant.
Produits de pommes de terre, croquettes de poulet, hors-d'œuvre sur plusieurs grilles	Cuisson traditionnelle	2 et 4	Utilisez un ustensile de cuisson au fini brillant. Déplacez légèrement les aliments pendant la cuisson pour garantir une cuisson uniforme.

* Lors de la cuisson simultanée de quatre étages de gâteau, utilisez les positions de grille 2 et 4. Décalez les moules comme le montre l'illustration de façon à ce qu'ils ne soient pas un au-dessus de l'autre.

Faites bien cuire les aliments pour éviter les intoxications alimentaires. Pour connaître la température minimale et sécuritaire des aliments, visitez le site Web à IsItDoneYet.gov. Assurez-vous d'utiliser un thermomètre pour connaître la température des aliments.

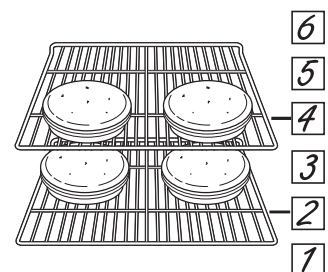

Guide de cuisson – Four supérieur/simple

TYPE D'ALIMENT	MODES DE CUISSON RECOMMANDÉS	POSITIONS DE GRILLE RECOMMANDÉES		SUGGESTIONS ADDITIONNELLES
		27 po (68,6 cm)	30 po (76,2 cm)	
Produits de boulangerie et pâtisseries				
Gâteaux à étages, gâteaux plats, gâteaux Bundt, muffins, pains à préparation rapide sur une seule grille	Cuisson traditionnelle	2 (couissante) ou 3 (plate)	3	Utilisez un ustensile de cuisson au fini brillant.
Gâteaux à étages* sur plusieurs grilles	Cuisson à convection	1 (couissante) et 4 (plate)		Assurez une circulation d'air adéquate (voir l'illustration ci-dessous).
Gâteaux des anges	Cuisson traditionnelle	1		Utilisez un ustensile de cuisson au fini brillant.
Biscuits, pains cuits en galettes sur une seule grille	Cuisson traditionnelle	2 (couissante) ou 3 (plate)	3	Utilisez un ustensile de cuisson au fini brillant.
Biscuits, pains cuits en galettes sur plusieurs grilles	Cuisson à convection	1 (couissante) et 4 (plate)		Assurez une circulation d'air adéquate.
Bœuf et porc				
Galettes de bœuf haché	Cuisson au grill à température élevée	5		Utilisez une lèchefrite; abaissez les aliments dans le four pour une cuisson plus en profondeur/moins grillée. Vérifiez fréquemment les aliments lorsque vous utilisez la cuisson au grill. Pour de meilleurs résultats, placez l'aliment au centre, sous l'élément de grill.
Biftecks et côtelettes	Cuisson au grill à température élevée	5		Utilisez une lèchefrite; abaissez les aliments dans le four pour une cuisson plus en profondeur/moins grillée. Vérifiez fréquemment les aliments lorsque vous utilisez la cuisson au grill. Pour de meilleurs résultats, placez l'aliment au centre, sous l'élément de grill.
Rôtis	Cuisson traditionnelle Rôtissage à convection	2 (couissante) ou 3 (plate)		Ne couvrez pas; utilisez un ustensile moins profond, comme une lèchefrite. Le préchauffage n'est pas nécessaire.
Volaille				
Poulet entier	Cuisson traditionnelle Rôtissage à convection	2 (couissante) ou 3 (plate)		Utilisez un ustensile de cuisson peu profond, comme une lèchefrite. Le préchauffage n'est pas nécessaire.
Poitrines, cuisses, hauts de cuisse de poulet	Cuisson au grill à basse température Cuisson traditionnelle Rôtissage à convection	3 (couissante) 2 (couissante) ou 3 (plate) 2 (couissante) ou 3 (plate)	3	Grillez d'abord avec la peau vers le bas. Vérifiez fréquemment les aliments lorsque vous utilisez la cuisson au grill. Pour de meilleures performances lors de la cuisson au grill, centrez les aliments sous l'élément chauffant du grill.
Poitrines de poulet désossées	Cuisson au grill à basse température Cuisson traditionnelle Rôtissage à convection	3 (couissante) 2 (couissante) ou 3 (plate) 2 (couissante) ou 3 (plate)	3	Abaissez les aliments dans le four pour une cuisson plus en profondeur/moins grillée, et disposez-les plus haut dans le four pour les griller et les brunir davantage. Pour de meilleures performances lors de la cuisson au grill, centrez les aliments sous l'élément chauffant du grill.
Dinde entière	Cuisson traditionnelle Rôtissage à convection	1 ou 2		Utilisez un ustensile de cuisson peu profond, comme une lèchefrite. Le préchauffage n'est pas nécessaire.
Poitrine de dinde	Cuisson traditionnelle Rôtissage à convection	2 (couissante) ou 3 (plate)		Utilisez un ustensile de cuisson peu profond, comme une lèchefrite. Le préchauffage n'est pas nécessaire.
Poisson	Cuisson au grill à basse température	5 (épaisseur de 1/2 po/1 cm ou moins) 4 (épaisseur > 1/2 po/1 cm)		Vérifiez fréquemment les aliments lorsque vous utilisez la cuisson au grill. Pour de meilleurs résultats, placez l'aliment au centre, sous l'élément de grill.
Mets mijotés	Cuisson traditionnelle	2 (couissante) ou 3 (plate)	3	
Aliments préparés surgelés				
Pizza sur une seule grille	Cuisson traditionnelle	2 (couissante) ou 3 (plate)	3	Utilisez un ustensile de cuisson au fini brillant.
Pizzas sur plusieurs grilles	Cuisson à convection	1 (couissante) ou 4 (plate)		Utilisez un ustensile de cuisson au fini brillant.
Produits de pommes de terre, croquettes de poulet, hors-d'œuvre sur une seule grille	Cuisson traditionnelle	2 (couissante) ou 3 (plate)	3	Utilisez un ustensile de cuisson au fini brillant.
Produits de pommes de terre, croquettes de poulet, hors-d'œuvre sur plusieurs grilles	Cuisson à convection	1 (couissante) ou 4 (plate)		Utilisez un ustensile de cuisson au fini brillant. Déplacez légèrement les aliments pendant la cuisson pour garantir une cuisson uniforme.

* Lors de la cuisson simultanée de quatre étages de gâteau, utilisez les positions de grille 1 et 4. Décalez les moules comme le montre l'illustration de façon à ce qu'ils ne soient pas un au-dessus de l'autre.

Faites bien cuire les aliments pour éviter les intoxications alimentaires. Pour connaître la température minimale et sécuritaire des aliments, visitez le site Web à IsItDoneYet.gov. Assurez-vous d'utiliser un thermomètre pour connaître la température des aliments.

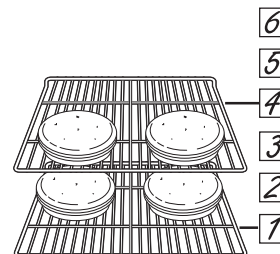

Four

Assurez-vous que l'alimentation électrique est coupée et que toutes les surfaces sont froides avant de nettoyer l'une ou l'autre des parties du four.

Tableau de commande

Il est recommandé de nettoyer le tableau de commande après chaque utilisation. Nettoyez-le avec du savon doux et de l'eau ou un mélange de vinaigre et d'eau, rincez-le à l'eau claire et séchez-le avec un chiffon doux pour le polir.

N'utilisez pas de nettoyant abrasif, de nettoyant liquide fort, de tampon à récurer en plastique ou de nettoyant pour four sur le tableau de commande. Ils endommageraient son revêtement.

Surfaces extérieures du four

N'utilisez pas de nettoyant pour four, de nettoyant abrasif, de nettoyant liquide fort, de laine d'acier, de tampon à récurer en plastique ou de poudre à récurer pour nettoyer l'extérieur du four. Utilisez un savon doux et de l'eau ou une solution de vinaigre et d'eau. Rincez à l'eau claire et asséchez avec un chiffon doux et propre. Lors du nettoyage des surfaces, assurez-vous qu'elles sont à la température ambiante et qu'elles ne sont pas exposées aux rayons directs du soleil.

Si une tache persiste sur les garnitures des événements, utilisez un nettoyant abrasif doux et le côté grattoir d'une éponge pour de meilleurs résultats.

Les éclaboussures de marinade, jus de fruit, sauce tomate et jus de cuisson contiennent des éléments acides qui peuvent causer une décoloration. Elles doivent donc être immédiatement essuyées. Laissez les surfaces chaudes refroidir, plus nettoyez-les et rincez-les.

Surfaces peintes et de couleur noire en acier inoxydable (certains modèles)

Les surfaces peintes peuvent inclure la porte et la garniture entourant le tableau de commande. Nettoyez-les avec de l'eau et du savon ou avec une solution d'eau et de vinaigre.

N'utilisez pas de nettoyant commercial pour four, de poudre nettoyante, de laine d'acier ou d'abrasif fort sur les surfaces peintes, y compris l'acier inoxydable noir.

Acier inoxydable (à l'exception de l'acier inoxydable noir) (certains modèles)

N'utilisez pas de tampon en laine d'acier; il rayerait la surface. Pour nettoyer la surface en acier inoxydable, utilisez de l'eau tiède savonneuse ou un produit de nettoyage ou à polir pour acier inoxydable. Essayez toujours la surface dans le sens du grain. Suivez les instructions du nettoyant pour surface en acier inoxydable.

la rouille, le ternissement et les petits défauts de la surface du four. Utilisez uniquement les nettoyants liquides sans granule et frottez dans le sens du grain avec une éponge douce et humide.

Les nettoyants contenant de l'acide oxalique comme Bar Keepers Friend Soft Cleanser^{MC} permettent d'éliminer

Pour toute question concernant l'achat de produits de nettoyage, notamment des nettoyants et des agents de polissage pour appareils en acier inoxydable, reportez-vous à la section « Accessoires » de ce manuel.

Intérieur du four

L'intérieur de votre nouveau four peut être nettoyé à la main ou en utilisant les fonctions de nettoyage à la vapeur ou d'autonettoyage.

Les éclaboussures de marinade, jus de fruit, sauce tomate et jus de cuisson contiennent des éléments acides qui peuvent causer une décoloration. Elles doivent donc être immédiatement essuyées. Laissez les surfaces chaudes refroidir, plus nettoyez-les et rincez-les.

Nettoyage manuel

N'utilisez pas de nettoyant pour four (sauf si certifié pour four à autonettoyage), de nettoyant abrasif, de nettoyant liquide fort, de laine d'acier, de tampon à récurer ou de poudre à récurer à l'intérieur du four. Utilisez un savon doux et de l'eau ou une solution de vinaigre et d'eau. Rincez à l'eau claire et asséchez avec un chiffon doux et propre. Assurez-vous que les surfaces sont à la température ambiante avant de les nettoyer.

Nettoyage à la vapeur

Le nettoyage à la vapeur permet de nettoyer les déversements mineurs au moyen d'eau, à une température inférieure que celle utilisée pour l'autonettoyage.

Avant d'utiliser la fonction de nettoyage à la vapeur, essuyez la graisse et les résidus qui se trouvent dans la cavité du four. Versez une tasse d'eau dans le fond du four. Fermez la porte. Appuyez sur la touche **Clean** (nettoyage) à **deux reprises**, puis appuyez sur la touche **Start** (mise en marche). La porte du four se verrouille automatiquement. Vous ne pouvez pas ouvrir la porte pendant le nettoyage à la vapeur de 30 minutes car cela réduirait les performances du nettoyage. À la fin du programme de nettoyage à la vapeur, la porte se déverrouille. Essayez tout excédent d'eau et de saleté qui pourrait être resté.

REMARQUE : L'eau qui se trouve au fond du four peut être chaude après la fin du programme.

Autonettoyage

Lisez les instructions relatives à l'autonettoyage du four au début de ce manuel avant d'utiliser cette fonction. L'autonettoyage utilise des températures très élevées pour nettoyer l'intérieur du four. La porte du four se verrouille lorsque cette fonction est activée. Avant de lancer le programme d'autonettoyage, essuyez la graisse et les saletés susceptibles de se trouver dans le four. Enlevez tous les éléments du four, mis à part les grilles émaillées (de couleur foncée). Les supports à fini lustré ou argenté, la sonde pour viande et tout autre ustensile de cuisson, ou tout autre article, doivent être retirés du four avant de lancer le cycle d'autonettoyage. Fermez la porte. Appuyez une fois sur la touche **Clean** (nettoyage) pour lancer un cycle d'autonettoyage. La durée par défaut du cycle s'affichera. Il est possible de changer le temps de nettoyage entre 3 h et 5 h en utilisant les touches numériques pour entrer un temps distinct et en appuyant sur **Start** (mise en marche). Pour les fours très sales, le temps de nettoyage maximum de 5 heures est recommandé. Si vous souhaitez utiliser la durée par défaut, appuyez sur la touche **Start** (mise en marche) immédiatement après avoir appuyé sur la touche **Clean** (nettoyage). Le four s'arrête automatiquement lorsque l'autonettoyage est terminé. La porte demeure verrouillée jusqu'à ce que le four se soit refroidi. Lorsque le four a refroidi, essuyez la cendre qui se sera formée dans le four.

IMPORTANT : Certains oiseaux sont extrêmement sensibles aux fumées dégagées pendant l'autonettoyage d'un four. Déplacez-les dans une autre pièce bien aérée.

Four (suite)

Grilles de four

Les grilles qui sont émaillées, non lustrées, peuvent être laissées dans la cavité du four pendant l'autonettoyage ou encore elles peuvent être lavées avec de l'eau chaude savonneuse.

Les grilles peuvent devenir plus difficiles à glisser, tout particulièrement après un autonettoyage. Appliquez de l'huile végétale sur un chiffon doux ou un essuie-tout, puis enduisez d'huile les côtés droit et gauche de la grille.

REMARQUE : L'utilisation d'autres types d'huiles de cuisson entraînera une décoloration ou la formation d'un résidu de couleur semblable à de la rouille sur les grilles et les côtés de la cavité. Pour nettoyer ce résidu, utilisez du savon et de l'eau ou une solution de vinaigre et d'eau. Rincez à l'eau claire et asséchez avec un chiffon doux et propre.

Sonde thermique

La sonde thermique peut être nettoyée avec de l'eau savonneuse ou un tampon à récurer imbibé de savon. Laissez la sonde thermique refroidir avant de la laver. Frottez les taches rebelles avec un tampon à récurer imbibé de savon, rincez et séchez.

Pour commander des sondes thermiques supplémentaires, reportez-vous aux sections « Accessoires » et « Service à la clientèle » à la fin de ce manuel.

- N'immergez pas la sonde thermique dans l'eau.
- Ne rangez pas la sonde thermique dans le four.
- Ne laissez jamais la sonde thermique à l'intérieur du four pendant l'autonettoyage ou le nettoyage à la vapeur.

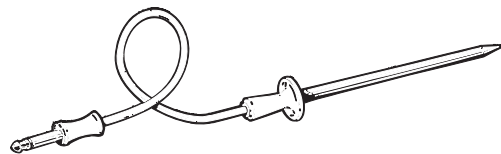

Lampe du four

⚠ AVERTISSEMENT RISQUE DE CHOC ÉLECTRIQUE OU D'INCENDIE : Avant de remplacer l'ampoule, coupez l'alimentation du four au niveau du tableau de distribution (disjoncteurs ou fusibles). Le non-respect de cette consigne peut entraîner un choc électrique ou des brûlures.

⚠ ATTENTION RISQUE DE BRÛLURE : L'ampoule et le couvre-ampoule en verre doivent être retirés lorsqu'ils sont froids. Toucher le verre chaud à main nue ou avec un chiffon humide peut causer des brûlures.

1. Coupez le courant au niveau du tableau de distribution (fusible ou disjoncteur).
2. Retirez les grilles du four.
3. Faites glisser un tournevis à lame plate ou un couteau à beurre entre le boîtier métallique et le couvercle en verre de l'ampoule.
REMARQUE : Sur certains modèles, il y a une attache métallique qui maintient visiblement le verre. L'outil doit être inséré entre le boîtier métallique et l'attache retenant le verre.
4. Soutenez le couvercle en verre de l'ampoule avec deux doigts pour éviter que le couvercle ne tombe au fond du four.
5. Tournez doucement la lame du tournevis ou du couteau à beurre pour desserrer le couvercle en verre de l'ampoule. Veillez à ne pas ébrécher le revêtement du four.
6. Retirez le couvercle de l'ampoule.
7. Retirez l'ampoule en la saisissant fermement et en la faisant glisser vers l'extérieur jusqu'à ce que les deux broches se soient dégagées de la douille en céramique.
8. Ne touchez pas le verre de la nouvelle ampoule de remplacement avec vos doigts. Cela entraînera des dommages à l'ampoule pouvant l'empêcher de s'allumer. Saisissez l'ampoule de remplacement avec une serviette propre ou un mouchoir en papier avec les broches vers le bas. Alignez les deux broches dans la douille en céramique, en appuyant doucement jusqu'à ce que l'ampoule soit bien en place dans la douille.
9. Faites glisser le couvercle de protection dans le support et poussez jusqu'à ce que les fixations s'enclenchent dans le boîtier.
10. Rebranchez l'alimentation.

Porte du four

Retrait de la porte du four

REMARQUE : Le retrait de la porte n'est pas une exigence pour l'installation du produit, mais est une commodité supplémentaire.

Pour enlever la porte :

1. Ouvrez la porte du four aussi grand que possible.
2. Retirez le support de charnière (le cas échéant) du cadre avant et mettez-le de côté. Le support de charnière doit être remplacé pour assurer le bon fonctionnement de la porte lorsque cette dernière est réinstallée.
3. Poussez les deux dispositifs de verrouillage de charnière vers le cadre de la porte en position déverrouillée. Cela pourrait demander l'utilisation d'un tournevis à lame plate. **NE SOULEVEZ PAS LA PORTE PAR SA POIGNÉE!**
4. Placez les mains des deux côtés de la porte et fermez la porte du four en position de retrait (à environ 1 à 2 po [2,5 à 5,1 cm] de la position fermée).
5. Soulevez et sortez la porte jusqu'à ce que les bras de charnière soient dégagés de leurs encoches.

REMARQUE : La porte du four est très lourde. Assurez-vous de bien tenir la porte avant de la soulever pour la faire sortir des charnières. Faites attention une fois que la porte a été enlevée. Ne posez pas la porte par terre sur sa poignée. Cela pourrait la bosseler ou l'égratigner.

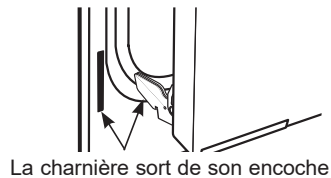
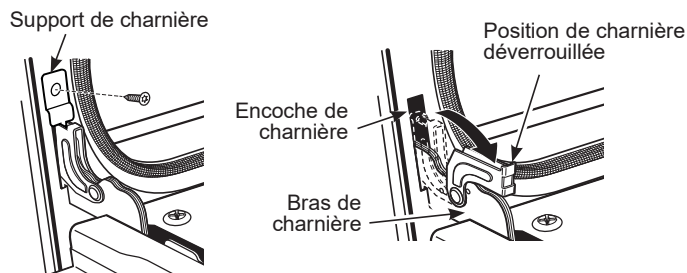

Remise en place de la porte du four

REMARQUE : La porte du four est très lourde. Vous aurez peut-être besoin d'aide afin de la soulever assez haut pour la faire glisser dans les encoches de charnière. Ne soulevez pas la porte par sa poignée.

1. Soulevez la porte du four en la saisissant de chaque côté.
2. En tenant la porte au même angle que la position de retrait (environ 1 à 2 po [2,5 à 5,1 cm] de la position fermée), placez le bras de charnière dans le fond de l'encoche de la charnière. Les bras de charnière doivent être bien en place, dans le fond des encoches.
3. Ouvrez complètement la porte. Si la porte ne s'ouvre pas complètement, les bras des charnières ne reposent pas correctement au fond des encoches.
4. Poussez les dispositifs de verrouillage de charnière contre le cadre avant de la cavité du four, en position verrouillée.
5. Remettez en place le support de charnière (le cas échéant). Le support de charnière doit être remplacé pour assurer le bon fonctionnement de la porte.
6. Fermez la porte du four.

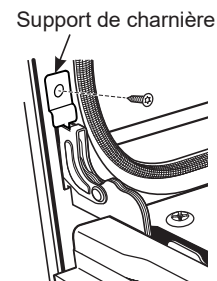
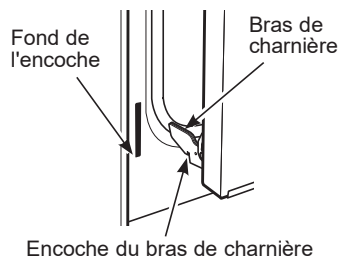
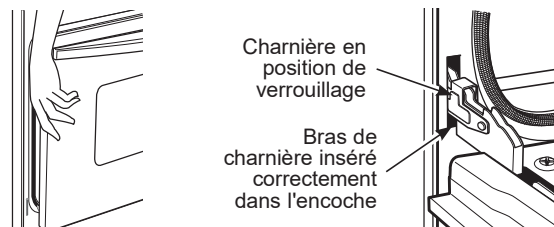



Conseils de dépannage... Avant de contacter le service de dépannage

Économisez du temps et de l'argent! Passez en revue les tableaux situés dans les pages suivantes ou visitez GEAppliances.com/ge/service-and-support/cookingproducts.htm pour des articles utiles et des vidéos d'aide avant d'appeler le service de dépannage.

Problème	Causes possibles	Solutions
Mon nouveau four ne cuit pas les aliments comme mon ancien four. Y a-t-il un problème avec le réglage de la température?	Votre nouveau four est doté d'un système de cuisson différent de celui de votre ancien four; par conséquent, il peut cuire les aliments différemment.	Pour la première utilisation, respectez les temps et les températures indiqués dans votre recette. Si vous pensez toujours que votre four chauffe trop ou ne chauffe pas assez, vous pouvez ajuster la température vous-même. REMARQUE : Ce réglage modifie les modes de cuisson au four et à convection avec plusieurs grilles. Il n'a pas d'incidence sur le rôtissage à convection, la cuisson au grill et les fonctions de nettoyage.
Les aliments ne cuisent pas correctement	Les commandes du four sont mal réglées.	Reportez-vous à la section « Modes de cuisson ».
	La grille n'a pas été placée sur la bonne position dans le four ou n'est pas de niveau.	Reportez-vous à la section « Modes de cuisson » et au Guide de cuisson.
	Ustensile de cuisson inapproprié ou de dimensions inadéquates.	Reportez-vous à la section « Ustensiles de cuisson ».
	La température du four doit être ajustée.	Reportez-vous à la section « Réglages ».
	Substitution d'ingrédients	La substitution d'ingrédients peut modifier le résultat.
Les aliments ne grillent pas correctement	Les commandes du four sont mal réglées.	Assurez-vous de sélectionner le mode de cuisson au grill approprié.
	Position de grille inappropriée.	Consultez le Guide de cuisson pour des suggestions sur la position des grilles.
	Les aliments sont cuits dans un ustensile chaud.	Assurez-vous que l'ustensile de cuisson est froid.
	Un ustensile de cuisson inapproprié pour le grill est utilisé.	Utilisez un ustensile de cuisson conçu pour le grill.
	Le papier d'aluminium utilisé dans la lèchefrite ou sur la grille n'est pas installé selon les recommandations.	Si vous utilisez du papier d'aluminium, pratiquez des ouvertures vis-à-vis des ouvertures de la lèchefrite.
	Dans certaines régions, la tension électrique peut être basse.	Préchauffez l'élément de grill pendant 10 minutes.
Température du four trop chaude ou trop froide	La température du four doit être ajustée.	Reportez-vous à la section « Réglages ».
Le four ne fonctionne pas, ou semble ne pas fonctionner	Un fusible de votre domicile peut être grillé ou le disjoncteur s'est déclenché.	Remplacez le fusible ou réenclenchez le disjoncteur.
	Les commandes du four sont mal réglées.	Reportez-vous à la section « Utilisation du four ».
	Le four est en mode sabbat.	Assurez-vous que le four n'est pas en mode sabbat. Reportez-vous à la section « Réglages ».
Bruits de crépitement ou de craquement	Ces sons proviennent du métal qui chauffe et refroidit pendant les fonctions de cuisson et d'autonettoyage.	Cela est normal.
Pourquoi ma cuisinière émet-elle un cliquetis lorsque j'utilise le four?	Votre four a été conçu pour maintenir avec précision sa température. Les éléments chauffants peuvent ainsi émettre plus souvent des clics que les anciens modèles de four, cela afin d'optimiser la cuisson, le grillage, la convection et l'autonettoyage.	Cela est normal.
L'horloge et la minuterie ne fonctionnent pas	Un fusible de votre domicile peut être grillé ou le disjoncteur s'est déclenché.	Remplacez le fusible ou réenclenchez le disjoncteur.
La lampe du four ne fonctionne pas	L'ampoule est mal serrée, ou elle est grillée.	Resserrez ou remplacez l'ampoule.
	La touche du tableau de commande contrôlant l'ampoule est défectueuse.	Appelez le service de réparation.
L'autonettoyage ne fonctionne pas	La température du four est trop élevée pour programmer l'autonettoyage.	Laissez le four refroidir et reprogrammez-le.
	Les commandes du four sont mal réglées.	Reportez-vous à la section sur le nettoyage du four.

Conseils de dépannage... Avant de contacter le service de dépannage

Problème	Causes possibles	Solutions
Fumée excessive pendant l'autonettoyage	Saleté ou graisse excessive.	Appuyez sur la touche Cancel/Off (annuler/arrêt). Ouvrez les fenêtres pour évacuer la fumée de la pièce. Attendez jusqu'à ce que l'icône  s'éteigne. Nettoyez l'excès de saleté et reprogrammez l'autonettoyage.
Fumée excessive en mode de cuisson au gril	Les aliments sont trop près de l'élément.	Abaissez la grille dans le four.
La porte du four ne s'ouvre pas après l'autonettoyage	Four trop chaud.	Laissez la température du four redescendre en dessous de la température de verrouillage.
Le four n'est pas propre après l'autonettoyage	Les commandes du four sont mal réglées.	Reportez-vous à la section sur le nettoyage du four.
	Le four était très sale.	Nettoyez les éclaboussures importantes avant de lancer l'autonettoyage. Les fours très sales peuvent nécessiter un second autonettoyage ou un autonettoyage plus long.
L'icône  clignote sur l'afficheur	L'autonettoyage a été sélectionné, mais la porte est ouverte.	Fermez la porte du four.
L'icône  s'affiche lorsque vous voulez utiliser le four	La porte du four est verrouillée, car la température à l'intérieur du four n'est pas redescendue en dessous de la température de verrouillage.	Appuyez sur la touche Cancel/Off (annuler/arrêt). Laissez le four refroidir.
La lettre « F— » suivie d'un chiffre ou d'une lettre clignotent sur l'afficheur	Il s'agit d'un code d'erreur de fonction.	Appuyez sur la touche Cancel/Off (annuler/arrêt). Laissez le four refroidir pendant une heure. Rallumez le four.
	Si le code de fonction réapparaît.	Coupez l'alimentation du four pendant au moins 30 secondes, puis rétablissez-la. Si le code d'erreur de fonction réapparaît, contactez un service de réparation.
L'affichage est vide	Un fusible de votre domicile peut être grillé ou le disjoncteur s'est déclenché.	Remplacez le fusible ou réenclenchez le disjoncteur.
	L'horloge n'est pas en fonction.	Reportez-vous à la section « Réglages ».
	Le four est en mode sabbat.	Assurez-vous que le four n'est pas en mode sabbat. Reportez-vous à la section « Réglages ».
Coupure de courant, l'heure clignote	Coupure de courant ou surtension.	Remettez l'horloge à l'heure. Si le four était en cours d'utilisation, vous devez le reprogrammer en appuyant sur la touche Cancel/Off (annuler/arrêt), en remettant l'horloge à l'heure et en reprogrammant la fonction de cuisson choisie.
Odeur de « brûlé » ou d'huile provenant de l'évent	Cela est normal pour un nouveau four et disparaît avec le temps.	Pour accélérer ce processus, programmez un autonettoyage d'au moins 3 heures. Reportez-vous à la section sur le nettoyage du four.
Forte odeur	Il est normal qu'une odeur se dégage de l'isolant de l'intérieur du four pendant les premières utilisations du four.	Ceci est temporaire et cessera avec le temps ou après un cycle d'autonettoyage.
Bruit de ventilateur	Un ventilateur de refroidissement peut automatiquement se mettre en marche.	Cela est normal. Le ventilateur de refroidissement se mettra en marche pour refroidir les composants internes. Il peut fonctionner jusqu'à 1 h 30 après l'arrêt du four.
La vitre de ma porte de four semble teintée ou présente un arc-en-ciel. Est-elle défectueuse?	Non. Le verre intérieur de la porte du four est revêtu d'une barrière thermique qui réfléchit la chaleur dans le four pour prévenir la perte de chaleur et pour garder l'extérieur de la porte froide pendant la cuisson.	Cela est normal. Dans certaines conditions d'éclairage et selon l'angle de vue, il est possible de percevoir une teinte ou les couleurs de l'arc-en-ciel.
Il arrive que le four prenne plus de temps à préchauffer pour atteindre la même température	Ustensile de cuisson ou aliment dans le four.	L'ustensile de cuisson ou les aliments placés dans le four prolongent le préchauffage. Retirez les aliments pour diminuer le temps de préchauffage.
	Nombre de grilles dans le four.	L'ajout de grilles dans le four prolonge le temps de préchauffage. Retirez quelques grilles.
	Modes de cuisson divers.	Les différents modes de cuisson utilisent différentes méthodes de préchauffage pour chauffer le four. Certains modes de cuisson prendront plus de temps que d'autres (ex. : cuisson à convection multiple).
Le four ne fonctionne pas à distance	Problèmes de routeur, pas de signal sans fil, etc.	Pour obtenir de l'aide sur la connectivité réseau sans fil du four, veuillez appeler le 1-800-220-6899.
	Le four n'est pas connecté.	

Notes

Notes

Notes

Garantie limitée du four électrique d'Électroménagers GE

GEAppliances.com

Toutes les réparations sous garantie sont effectuées par nos Centres de réparation ou par nos réparateurs agréés Customer Care®. Pour faire la demande d'une réparation en ligne, visitez [GEAppliances.com/service_and_support/](https://www.geappliances.com/service_and_support/) ou appelez Électroménagers GE au 1-800-GE-CARES (432-2737). Au Canada, veuillez visiter : https://service.geappliances.ca/servicio/fr_CA/.

Veuillez avoir les numéros de série et de modèle de votre appareil à portée de main lorsque vous appelez pour obtenir un service.

La réparation de votre appareil peut nécessiter l'utilisation d'un accès embarqué aux données pour déterminer le diagnostic. Cela permet à un technicien de réparation d'Électroménagers GE de diagnostiquer rapidement tout problème avec votre appareil, et aide Électroménagers GE à améliorer ses produits en lui fournissant de l'information sur votre appareil. Si vous ne voulez pas que les données de votre appareil soient transmises à Électroménagers GE, veuillez aviser le technicien de ne pas transmettre de données à Électroménagers GE au moment de la réparation.

Pendant une période de	Électroménagers GE remplacera
Un an À compter de la date d'achat d'origine	Toute pièce du four qui se révèle défectueuse en raison d'un vice de matériau ou de fabrication. Au cours de cette garantie limitée d'un an , Électroménagers GE fournira également, sans frais , toute la main-d'œuvre pour le remplacement de la pièce défectueuse à domicile.

Ce que Électroménagers GE ne couvre pas :

- Toute visite à votre domicile pour vous expliquer le fonctionnement de l'appareil.
- L'installation, la livraison ou l'entretien inappropriés de l'appareil.
- Toute défectuosité du produit lorsqu'il a été utilisé de façon abusive ou inadéquate, employé à toute autre fin que celle pour laquelle il a été conçu, modifié ou utilisé à des fins commerciales.
- Le remplacement des fusibles ou le réenclenchement des disjoncteurs.
- Tout dommage au produit attribuable à un accident, à un incendie, à une inondation ou à une catastrophe naturelle.
- Tout dommage au revêtement, comme de la rouille sur la surface, le ternissement et les petits défauts non signalés au cours des 48 heures suivant la livraison de l'appareil.
- Tout dommage accessoire ou indirect, causé par des défaillances possibles de l'appareil.
- Tout dommage causé après la livraison.
- Tout produit auquel il n'est pas possible d'accéder pour effectuer les réparations nécessaires.
- La réparation ou le remplacement d'ampoules, à l'exception de DEL.

EXCLUSIONS DES GARANTIES IMPLICITES

Votre seul et unique recours est de faire réparer le produit dans le cadre de cette garantie limitée. Toute garantie implicite, incluant la garantie de qualité marchande ou d'aptitude du produit à un usage particulier, est limitée à un an ou à la période la plus courte autorisée par la loi.

Cette garantie limitée est offerte à l'acheteur initial, ainsi qu'à tout propriétaire subséquent d'un produit acheté en vue d'une utilisation domestique aux États-Unis. Si le produit se situe dans une zone où aucun réparateur agréé par Électroménagers GE n'est disponible, vous devrez peut-être assumer les frais de déplacement de celui-ci ou apporter le produit à un atelier de réparation agréé par Électroménagers GE. En Alaska, la garantie limitée exclut les coûts d'expédition et les appels de service nécessitant une visite à domicile.

Dans certains États, il est interdit d'exclure ou de limiter les dommages indirects ou accessoires. Il est alors possible que les limitations ou exclusions ci-dessus ne s'appliquent pas dans votre cas. La présente garantie limitée vous confère des droits juridiques spécifiques. Vous pouvez bénéficier d'autres droits, qui varient d'un État ou d'une province à l'autre. Pour connaître les droits dont vous bénéficiez dans votre État ou votre province, communiquez avec le bureau de la protection du consommateur de votre région, de votre État ou de votre province, ou le procureur général.

Garant : GE Appliances, a Haier company

Louisville, KY 40225

Garant au Canada : MC Commercial, Burlington, ON, L7R 5B6

Extended Warranties: Purchase a GE Appliances extended warranty and learn about special discounts that are available while your warranty is still in effect. You can purchase it online anytime at

[GEAppliances.com/extended-warranty](https://www.geappliances.com/extended-warranty)

or call 800.626.2224 during normal business hours. GE Appliances Service will still be there after your warranty expires.

Accessoires

Vous manquez de quelque chose?

Électroménagers GE propose une panoplie d'accessoires qui permettent d'améliorer votre expérience de cuisson et de nettoyage!

Reportez-vous à la page du service à la clientèle pour obtenir les numéros de téléphone et des informations sur le site Web.

Les produits suivants, et d'autres, sont offerts :

Accessoires

Petite lèchefrite (8¾ x 1¼ x 13½ po / 22,2 x 3,2 x 34,3 cm)

Grande* lèchefrite (12¾ x 1¼ x 16½ po / 32,4 x 3,2 x 41,9 cm)

Très grande** lèchefrite (17 x 1¼ x 19¼ po / 43,2 x 3,2 x 48,9 cm)

Pièces

Grilles de four

Grille coulissante de 27 po (68,6 cm) Never Scrub

Grille coulissante de 30 po (76,2 cm) Never Scrub

Éléments de four

Ampoules

Fournitures de nettoyage

Lingettes CitruShine^{MC} pour acier inoxydable

Nettoyant pour appareil en acier inoxydable CeramaBryte

Lubrifiant à base de graphite***

* La grande lèchefrite ne convient pas aux cuisinières de 20 po/24 po (50,8 cm/61 cm)

** La très grande lèchefrite ne convient pas aux fours encastrés de 24 po (61 cm), aux cuisinières encastrables de 27 po (68,6 cm) ou aux cuisinières de 20 po (50,8 cm) ou 24 po (61 cm).

*** À utiliser avec les grilles coulissantes Never Scrub.

Service à la clientèle

Site Web des électroménagers GE

Vous avez des questions ou besoin d'assistance concernant votre appareil? Consultez le site Web d'Électroménagers GE, accessible 24 heures sur 24, tous les jours de l'année! Vous pouvez également acheter d'autres excellents produits d'Électroménagers GE et bénéficier de tous nos services de soutien en ligne conçus pour votre commodité.
Aux États-Unis : GEAppliances.com. Au Canada : electromenagersge.ca.

Enregistrez votre appareil

Enregistrez votre nouvel appareil en ligne au moment qui vous convient le mieux! L'enregistrement de votre produit dans les délais prescrits permet une meilleure communication et un service rapide, selon les modalités de votre garantie, si besoin est. Vous pouvez également envoyer par courrier la carte d'enregistrement préimprimée qui se trouve dans l'emballage de votre appareil.

Aux États-Unis : GEAppliances.com/register

Au Canada : https://service.geappliances.ca/servicio/fr_CA/

Demande de service

Pour bénéficier du service de réparation d'Électroménagers GE, il suffit de nous contacter. Vous pouvez demander une réparation en ligne à toute heure du jour, au moment qui vous convient le mieux.

Aux États-Unis : GEAppliances.com/service ou appelez au 1-800-432-2737 pendant les heures normales d'ouverture.

Au Canada : https://service.geappliances.ca/servicio/fr_CA/ ou appelez au 1-800-561-3344.

Garanties prolongées

Procurez-vous une garantie prolongée Électroménagers GE et informez-vous au sujet des rabais spéciaux offerts tout au long de la durée de votre garantie. Vous pouvez vous la procurer en ligne en tout temps. Le service à la clientèle d'Électroménagers GE sera toujours disponible après expiration de votre garantie.

Aux États-Unis : GEAppliances.com/extended-warranty ou appelez au 1-800-626-2224 pendant les heures normales d'ouverture.

Au Canada : electromenagersge.ca/fr/soutien/achat-d-une-garantie-prolongee ou appelez au 1-800-290-9029.

Connectivité à distance

Pour de l'assistance concernant la connectivité réseau sans fil (pour les modèles avec activation à distance), visitez notre site Web à GEAppliances.com/connect ou appelez au 1-800-220-6899 aux États-Unis.

Au Canada : téléphonez au 1-800-220-6899.

Pièces et accessoires

Les personnes ayant les compétences requises pour réparer elles-mêmes leurs appareils peuvent recevoir directement à la maison des pièces ou accessoires (les cartes VISA, MasterCard et Discover sont acceptées). Commandez en ligne dès aujourd'hui, 24 heures sur 24.

Aux États-Unis : GEApplianceparts.com ou téléphonez au 1-877-959-8688 pendant les heures normales d'ouverture.

Les directives fournies dans le présent manuel comportent des procédures que n'importe quel utilisateur peut effectuer. Les autres types de réparation doivent généralement être confiés à un technicien qualifié. Faites preuve de prudence : une réparation ou un entretien mal effectué peut rendre l'utilisation de l'appareil dangereuse.

Les clients au Canada doivent consulter les pages jaunes pour connaître le centre de réparation Mabe le plus proche, visiter notre site Web à <https://www.electromenagersge.ca/pièces-filtres-et-accessoires> ou téléphoner au 1-800-661-1616.

Pour nous joindre

Si vous n'êtes pas satisfait du service après-vente d'Électroménagers GE, communiquez avec nous sur notre site Web en fournissant tous les détails et votre numéro de téléphone, ou écrivez à :

Aux États-Unis : General Manager, Customer Relations | GE Appliances, Appliance Park | Louisville, KY 40225

GEAppliances.com/contact

Au Canada : Directeur, relations avec les consommateurs, Mabe Canada Inc. | 1, Factory Lane, bureau 310 | Moncton, N.-B. E1C 9M3
electromenagersge.ca/fr/contactez-nous



HORNO DE PARED

Eléctrico con Convección Incorporado

INFORMACIÓN DE SEGURIDAD ... 3

USO DEL HORNO

Controles del Horno de Pared Simple 6

Controles del Horno de Pared Doble 7

Options (Opciones) 8

Settings (Configuraciones)..... 8

Modo Sabático10

Estantes del Horno..... 11

Papel de Aluminio y Cobertores del Horno....13

Utensilios.....13

Modos de Cocción14

Probe (Sonda).....15

Guía de Cocción - Horno Inferior.....16

Guía de Cocción - Horno Superior/ Simple....17

CUIDADO Y LIMPIEZA

Horno18

Probe (Sonda).....19

Luz del Horno19

Puerta del Horno 20

CONSEJOS PARA LA SOLUCIÓN DE PROBLEMAS21

GARANTÍA LIMITADA..... 26

ACCESORIOS..... 27

SOPORTE PARA EL CONSUMIDOR 28

MANUAL DEL PROPIETARIO

- Horno de Pared Simple JKS5000 de 27"
- Horno de Pared Simple JTS5000 de 30"
- Horno de Pared Doble JKD5000 de 27"
- Horno de Pared Doble JTD5000 de 30"

Escriba los números de modelo y serie aquí:

Nº de Modelo _____

Nº de Serie _____

Los podrá encontrar en una etiqueta en el borde lateral o en el frente del horno (inferior) detrás de la puerta del horno.

GRACIAS POR HACER QUE GE APPLIANCES SEA PARTE DE SU HOGAR.

Ya sea que haya crecido usando GE Appliances, o que ésta es su primera vez, nos complace tenerlo en la familia.

Sentimos orgullo por el nivel de arte, innovación y diseño de cada uno de los electrodomésticos de GE Appliances, y creemos que usted también. Entre otras cosas, el registro de su electrodoméstico asegura que podamos entregarle información importante del producto y detalles de la garantía cuando los necesite.

Registre su electrodoméstico GE ahora a través de Internet. Sitios Web y números telefónicos útiles están disponibles en la sección de Soporte para el Consumidor de este Manual del Propietario.

También puede enviar una carta en la tarjeta de inscripción preimpresa que se incluye con el material embalado.



GE APPLIANCES

INFORMACIÓN IMPORTANTE DE SEGURIDAD

LEA TODAS LAS INSTRUCCIONES ANTES DE USAR ESTE ELECTRODOMÉSTICO

▲ADVERTENCIA Lea todas las instrucciones de seguridad antes de utilizar este producto. No seguir estas instrucciones puede generar un incendio, una descarga eléctrica, lesiones corporales o la muerte.

▲ADVERTENCIA INSTRUCCIONES GENERALES DE SEGURIDAD

- Use este electrodoméstico sólo para su propósito original, como se describe en el Manual del Propietario.
- Solicite que un instalador calificado instale su electrodoméstico y que esté adecuadamente conectado a tierra, de acuerdo con las instrucciones de instalación provistas.
- No intente reparar o reemplazar ninguna parte del horno, a menos que se recomiende específicamente en este manual. Cualquier otra reparación deberá ser realizada por un técnico calificado.
- Antes de realizar cualquier servicio técnico, desconecte el suministro de corriente desde el panel de distribución del hogar, retirando el fusible o desconectando el disyuntor.
- No deje a los niños solos – no se deberá dejar a los niños solos o fuera de su radio de atención en el área donde el electrodoméstico se encuentre en uso. Nunca se les deberá permitir trepar, sentarse o pararse sobre ninguna parte del electrodoméstico.
- **▲PRECAUCIÓN** No coloque artículos de interés para los niños sobre los gabinetes que están sobre un horno – si los niños se trepan sobre el horno para llegar a estos artículos podrían sufrir lesiones graves.
- Use sólo mangos de ollas secas – los mangos húmedos sobre superficies calientes pueden producir quemaduras debido al vapor. No deje que los mangos de las ollas toquen los elementos que están calientes. No use una toalla u otra tela voluminosa para reemplazar el mango de las cacerolas.
- Nunca use el electrodoméstico para calentar o calefaccionar la habitación.
- No toque el elemento calentador ni la superficie interior del horno. Es posible que estas superficies estén demasiado calientes como para quemar, aunque su color sea oscuro. Durante y después del uso, no toque ni permita que telas u otros materiales inflamables toquen cualquier área interior del horno; espere a que haya pasado un tiempo suficiente para que se enfríen. Otras superficies del electrodoméstico se podrán calentar lo suficiente como para ocasionar lesiones. Las superficies potencialmente calientes incluyen la abertura de la ventilación del horno, superficies cercanas a la abertura y grietas alrededor de la puerta del horno.
- No caliente envases de comida que no hayan sido abiertos. Se podría acumular presión y el envase podría explotar, ocasionando una lesión.
- No use ningún tipo de aluminio o cobertor para cubrir el fondo del horno o cualquier parte del horno, excepto como se describe en este manual. Los cobertores de horno pueden atrapar el calor o derretirse, ocasionando daños sobre el producto y el riesgo de descargas, humo o incendios.
- Evite las ralladuras o impactos sobre las puertas de vidrio o los paneles de control. Hacer esto podrá producir la rotura de vidrios. No cocine un producto con un vidrio roto. Es posible que se produzcan descargas, incendios o cortes.
- Cocine carnes y carnes de ave en forma completa – la carne por lo menos a una temperatura interna de 160° F y la carne de ave por lo menos a una temperatura interna de 180° F. Normalmente la cocción a estas temperaturas es una protección contra las enfermedades transmitidas por la comida.

▲ADVERTENCIA MANTENGA LOS MATERIALES INFLAMABLES ALEJADOS DE LA COCINA Si esto no se cumple, se podrán sufrir lesiones personales graves o incendios.

- No guarde ni use materiales inflamables en o cerca de un horno, incluyendo papel, plástico, mangos de ollas, trapos, cobertores de pared, cortinas, paños y gasolina u otros vapores y líquidos inflamables.
- Nunca use prendas holgadas o que cuelguen mientras usa el electrodoméstico. Estas prendas se podrán incendiar si entran en contacto con superficies calientes, ocasionando quemaduras graves.
- No permita que la grasa de la cocción u otros materiales inflamables se acumulen en o cerca del horno. La grasa que está en o cerca del horno se podrá incendiar.
- **Funcionamiento Remoto** - Este electrodoméstico permite su configuración para un funcionamiento remoto en cualquier momento. No guarde materiales inflamables ni ítems sensibles a la temperatura dentro de este electrodoméstico.

LEA Y GUARDE ESTAS INSTRUCCIONES

INFORMACIÓN IMPORTANTE DE SEGURIDAD

LEA TODAS LAS INSTRUCCIONES ANTES DE USAR ESTE ELECTRODOMÉSTICO

▲ADVERTENCIA EN CASO DE INCENDIO, SIGA LOS SIGUIENTES PASOS PARA EVITAR LESIONES O LA PROPAGACIÓN DEL FUEGO

- No use agua sobre el fuego de la grasa. Nunca tome una olla que se esté incendiando.
- Si hay un incendio en el horno durante el horneado, ahogue el fuego cerrando la puerta del horno y apagando el mismo o usando un químico seco multipropósito o un extintor de incendio con espuma.
- En caso de que haya fuego en el horno durante el ciclo de limpieza automática, apague el horno y espere a que el fuego se extinga. No fuerce la puerta para abrirla. La entrada de aire fresco sobre las temperaturas de la limpieza automática podrá conducir a la producción de llamas en el horno. Si no se siguen estas instrucciones, se podrán producir quemaduras graves.

▲ADVERTENCIA INSTRUCCIONES DE SEGURIDAD DEL HORNO

- Manténgase alejado del horno al abrir la puerta del mismo. El aire caliente o el vapor que sale puede causar quemaduras en las manos, rostro y/u ojos.
- Mantenga desobstruida la ventilación del horno.
- Mantenga el horno libre de acumulación de grasa. La grasa del horno se puede incendiar.
- Coloque los estantes del horno en la ubicación deseada mientras éste se encuentra frío. Si es necesario mover el estante mientras el horno está caliente, evite que el mango de la olla tenga contacto con el elemento calentador en el horno.
- Al usar las bolsas para cocinar o dorar en el horno, siga las instrucciones del fabricante.
- Es conveniente empujar hacia afuera los estantes estándares hasta el tope o empujar el estante extensible hasta la posición completamente abierta para levantar comidas pesadas. Esto también es una precaución contra quemaduras por tocar superficies calientes de la puerta o las paredes del horno.
- No deje productos tales como papel, utensilios de cocina ni comida en el horno cuando éste no se encuentre en uso. Los artículos guardados en el horno se pueden incendiar.
- Nunca coloque los utensilios de cocina, piedras para pizza u horneado o cualquier otro tipo de aluminio o cobertor en la base del horno. Estos ítems pueden atrapar el calor o derretirse, ocasionando daños sobre el producto y el riesgo de descargas, humo o incendios.

▲ADVERTENCIA INSTRUCCIONES DE SEGURIDAD DEL HORNO CON LIMPIEZA AUTOMÁTICA

La función de limpieza automática usa el horno en temperaturas lo suficientemente altas como para consumir la suciedad de comida que haya dentro del horno. Para un funcionamiento seguro, siga estas instrucciones.

- No toque las superficies del horno durante el ciclo de limpieza automática. Mantenga a los niños alejados del horno durante la limpieza automática. Si no se siguen estas instrucciones, se podrán producir quemaduras.
- Antes de usar el ciclo de limpieza automática del horno, retire los estantes de color gris brillante (en algunos modelos), la sonda, cualquier papel de aluminio, y cualquier bandeja para asar, rejilla, u otros utensilios. Sólo se pueden dejar dentro del horno los estantes para horno cubiertos de porcelana.
- Antes de utilizar el ciclo de limpieza automática, limpie la grasa y restos de comida que haya en el horno. Una cantidad excesiva de grasa se puede incendiar, lo cual puede producir daños con humo en su hogar.

LEA Y GUARDE ESTAS INSTRUCCIONES

INFORMACIÓN IMPORTANTE DE SEGURIDAD

LEA TODAS LAS INSTRUCCIONES ANTES DE USAR ESTE ELECTRODOMÉSTICO

▲ ADVERTENCIA INSTRUCCIONES DE SEGURIDAD DEL HORNO CON LIMPIEZA AUTOMÁTICA (Cont.)

- Si el modo de limpieza automática funciona de forma incorrecta, apague el horno y desconecte el suministro de corriente. Solicite el servicio de un técnico calificado.
- No limpie la junta de la puerta. La junta de la puerta es esencial para un buen sellado. Se debe tener cuidado de no frotar, dañar ni mover la junta.
- No use una capa protectora para cubrir el horno ni use limpiadores de horno comerciales, a menos que estén certificados para su uso en un horno con limpieza automática.

El equipo de acceso remoto instalado en este horno fue probado y cumple con los límites establecidos para un dispositivo digital de clase B, según la parte 15 de la Normativa de la FCC. Estos límites fueron diseñados para:

(a) brindar una protección razonable contra interferencias nocivas en una instalación residencial. Este equipo genera, usa y puede emitir energía de radiofrecuencia y, si no se instala y utiliza de acuerdo con las instrucciones, puede ocasionar interferencias perjudiciales en las comunicaciones de radio. Sin embargo, no se garantiza que no se presenten interferencias en una instalación en particular. Si el equipo provoca interferencias perjudiciales para la recepción de radio o televisión, lo cual puede comprobar encendiendo y apagando el equipo, se aconseja al usuario que intente corregir la interferencia con una de las siguientes medidas:

- Reoriente o reubique la antena receptora.
- Aumente la separación entre el equipo y el receptor.
- Conecte el equipo a un tomacorriente de un circuito diferente del tomacorriente al que se encuentra conectado el receptor.
- Para solicitar ayuda, consulte con el proveedor minorista o a un técnico experimentado de radio/ TV.

(b) tolerar cualquier interferencia recibida, incluyendo las interferencias que puedan provocar un funcionamiento no deseado del dispositivo.

Observe que todos los cambios o modificaciones sobre el dispositivo de comunicación inalámbrico instalado en este horno que no estén expresamente aprobados por el fabricante podrían anular la autoridad del usuario para operar el equipamiento.

FORMA ADECUADA DE DESCARTAR SU ELECTRODOMÉSTICO

Descarte o recicle su electrodoméstico de acuerdo con las Regulaciones Federales y Locales. Comuníquese con las autoridades locales para descartar o reciclar su electrodoméstico de forma ambientalmente segura.

Cómo Retirar la Película Protectora de Envío y la Cinta de Embalaje

Con cuidado tome un extremo de la película protectora de envío con los dedos y lentamente retire la misma de la superficie del electrodoméstico. No utilice ningún producto filoso para retirar la película. Retire toda la película antes de usar el electrodoméstico por primera vez.

Para asegurar que no haya daños sobre el acabado del producto, la forma más segura de retirar el adhesivo de la cinta

de embalaje en electrodomésticos nuevos es aplicando un detergente líquido hogareño para lavar platos. Aplique con una tela suave y deje que se seque.

NOTA: El adhesivo deberá ser eliminado de todas las partes. No se puede retirar si se hornea con éste dentro.

Tenga en cuenta las opciones de reciclaje del material de embalaje de su electrodoméstico.

LEA Y GUARDE ESTAS INSTRUCCIONES

Controles del Horno de Pared Simple

Las formas del botón de control son representativas; su horno puede contar con formas de botones alternativos. Los botones de control fueron diseñados para estar visibles cuando la puerta del horno es abierta o si los controles son presionados dentro del área de un botón.

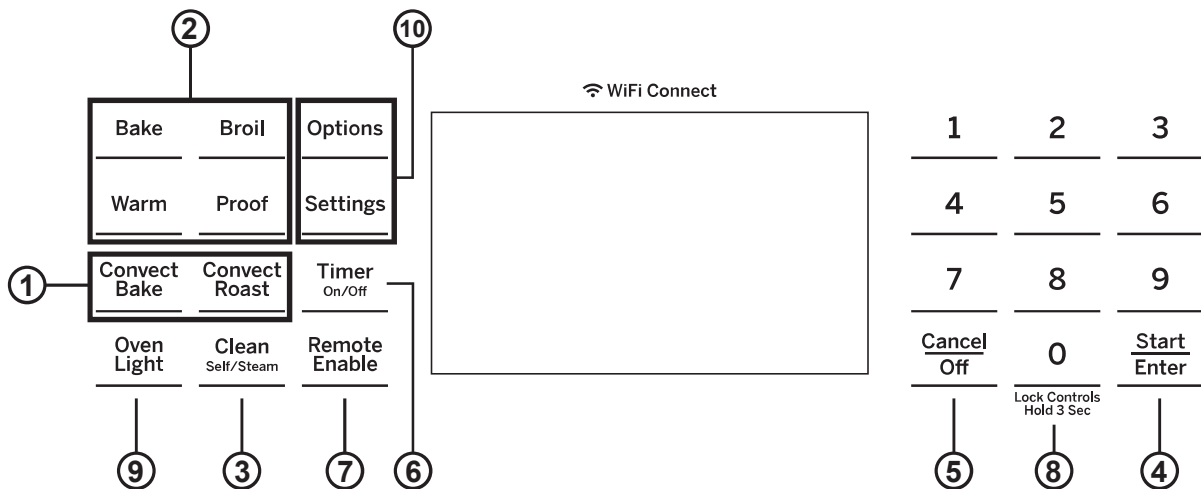

- 1. Convection Cooking Modes (Modos de Cocción por Convección):** Los modos de cocción por convección utilizan una circulación de aire incrementada para mejorar el rendimiento. El tipo de beneficio depende del modo. Su horno cuenta con los siguientes modos de cocción por convección: Convection Bake (Hornear por convección) y Convection Roast (Asar por convección). Para más información, consulte la sección de Modos de Cocción.
- 2. Traditional Cooking Modes (Modos de Cocción Tradicionales):** Su horno cuenta con los siguientes modos de cocción tradicionales: Bake (Hornear), Broil (Asar), Proof (Leudar) y Warm (Calentar). Para más información, consulte la sección de Modos de Cocción.
- 3. Clean (Limpieza):** El horno cuenta con dos modos de limpieza: Self Clean (Limpieza Automática) y Steam Clean (Limpieza con Vapor). Para acceder a información importante sobre el uso de estos modos, consulte la sección de Limpieza del Horno.
- 4. Start/Enter (Iniciar/ Ingresar):** Se deberá presionar para comenzar cualquier función de cocción, limpieza o por tiempo. **NOTA:** Si la pantalla y las teclas se atenúan, abrir la puerta del horno o presionar cualquier tecla activarán e iluminarán el control.
- 5. Cancel/Off (Cancelar/ Apagar):** Cancelar TODAS las operaciones del horno excepto el reloj y el temporizador.
- 6. Timer (Temporizador):** Funciona como un temporizador con cuenta regresiva. Presione la tecla **Timer (Temporizador)** y utilice las teclas numéricas para programar el tiempo en horas y minutos. Presione la tecla **Start/Enter (Iniciar/ Ingresar)**. El horno continuará funcionando cuando la cuenta regresiva del temporizador se haya completado. Para apagar el temporizador, presione la tecla **Timer (Temporizador)**.
- 7. Remote Enable (Acceso Remoto) (en algunos modelos):** Le permite controlar el horno de forma remota. El horno deberá estar conectado a la red WiFi antes de que Remote Enable (Acceso Remoto) sea activado. Para acceder a instrucciones sobre cómo conectar el horno, consulte la sección WiFi Connect/ Remote Enable (WiFi Connect/ Conexión Remota), en la sección de Configuraciones de este manual.
- 8. Lock Controls (Controles de Bloqueo):** Bloquean el control de modo que al presionar las teclas no se activen los controles. Mantenga presionada la tecla **0** durante tres segundos para bloquear o desbloquear el control. La función **Cancel/Off (Cancelar/ Apagar)** siempre está activa, incluso cuando el control está bloqueado.
- 9. Oven Light (Luz del Horno):** Enciende o apaga la luz(es) del horno.
- 10. Options (Opciones) y Settings (Configuraciones):** Las teclas Options (Opciones) y Settings (Configuraciones) abren menús más detallados en la pantalla, los cuales permiten acceso a funciones adicionales y modos de cocción. Para cada uno, seleccione la función en la pantalla a través de la tecla numérica asociada. Puede salir en cualquier momento presionando la tecla **Options (Opciones)** o **Settings (Configuraciones)** nuevamente. Para más detalles, consulte las secciones de Configuraciones, Opciones y Modos de Cocción.

Controles del Horno de Pared Doble

Las formas del botón de control son representativas; su horno puede contar con formas de botones alternativas. Los botones de control fueron diseñados para estar visibles cuando la puerta del horno es abierta o si los controles son presionados dentro del área de un botón.

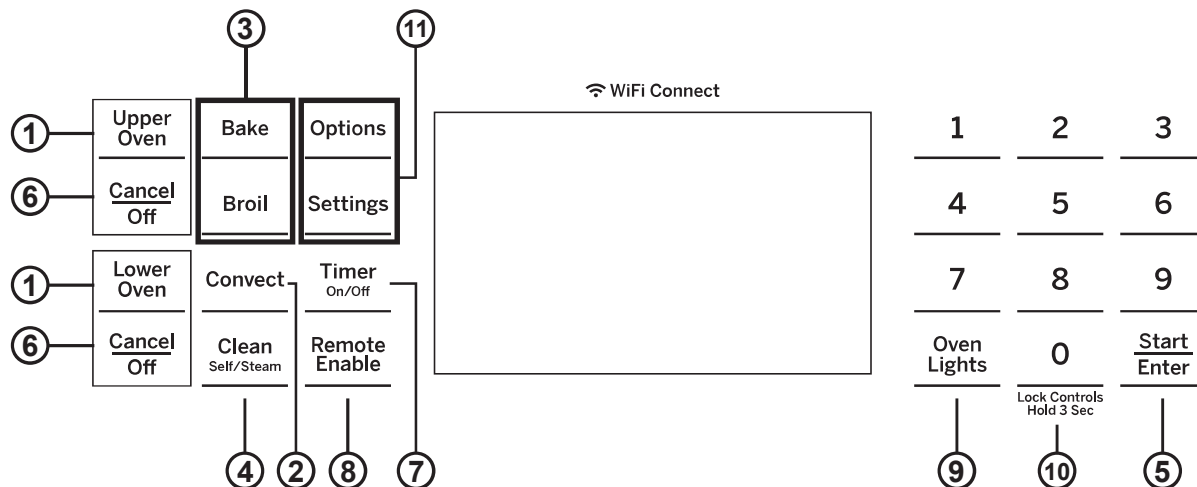

1. Upper Oven and Lower Oven (Horno Superior y Horno Inferior): Designa qué horno operarán los controles. Seleccione un horno antes de seguir los pasos para comenzar con una cocción o con el modo de limpieza.

2. Convection Cooking Modes (Modos de Cocción por Convección) (sólo el horno Superior): Los modos de cocción por convección utilizan una circulación de aire incrementada para mejorar el rendimiento. Para más información, consulte la sección de Modos de Cocción.

3. Traditional Cooking Modes (Modos de Cocción Tradicionales): Su horno cuenta con los siguientes modos de cocción tradicionales: Bake (Hornear), Broil (Asar), and Warm (Calentar). información, consulte la sección de Modos de Cocción.

4. Clean (Limpieza): El horno podrá contar con dos modos de limpieza: Self Clean (Limpieza Automática) y Steam Clean (Limpieza al Vapor). Para acceder a información importante sobre el uso de estos modos, consulte la sección de Limpieza del Horno.

5. Start/Enter (Iniciar/ Ingresar): Se deberá presionar para comenzar cualquier función de cocción, limpieza o por tiempo. **NOTA:** Si la pantalla y las teclas se atenúan, abrir la puerta del horno o presionar cualquier tecla activarán e iluminarán el control.

6. Cancel/Off (Cancelar/ Apagar): Cancelar TODAS las operaciones del horno excepto el reloj y el temporizador.

7. Timer (Temporizador): Funciona como un temporizador con cuenta regresiva. Presione la tecla **Timer (Temporizador)** y utilice las teclas numéricas para programar el tiempo en horas y minutos. Presione la tecla **Start/Enter (Iniciar/ Ingresar)**. El horno continuará funcionando cuando la cuenta regresiva del temporizador se haya completado. Para apagar el temporizador, presione la tecla **Timer (Temporizador)**.

8. Remote Enable (Acceso Remoto) (en algunos modelos): Le permite controlar el horno de forma remota. El horno deberá estar conectado a la red WiFi antes de que Remote Enable (Acceso Remoto) sea activado. Para acceder a instrucciones sobre cómo conectar el horno, consulte la sección WiFi Connect/ Remote Enable (WiFi Connect/ Conexión Remota), en la sección de Configuraciones de este manual.

9. Oven Light(s) (Luz(es) del Horno): Enciende o apaga la luz(es) del horno. Si el control de su horno no cuenta con la tecla táctil Oven Light (Luz del Horno), una perilla encenderá la luz del horno.

10. Lock Controls (Controles de Bloqueo): Bloquean el control de modo que al presionar las teclas no se activen los controles. Mantenga presionada la tecla **0** durante tres segundos para bloquear o desbloquear el control. La función **Cancel/Off (Cancelar/ Apagar)** siempre está activa, incluso cuando el control está bloqueado.

11. Options and Settings (Opciones y Configuraciones): Las teclas Options (Opciones) y Settings (Configuraciones) abren menús más detallados en la pantalla, los cuales permiten acceso a funciones adicionales y modos de cocción. Para cada uno, seleccione la función en la pantalla a través de la tecla numérica asociada. Puede salir en cualquier momento presionando la tecla Options (Opciones) o Settings (Configuraciones) nuevamente. Para más detalles, consulte las secciones de Configuraciones, Opciones y Modos de Cocción.

Options (Opciones)

La tecla de opciones abre un menú con más modos de cocción cuando el horno está apagado. Abre un menú con funciones adicionales si un modo de cocción ya está en proceso. Puede salir del menú en cualquier momento presionando la tecla **Options (Opciones)** nuevamente.

Primero deberá seleccionar un modo (hornear, hornear por convección, dorar por convección) y luego seleccionar Options (Opciones) para acceder a las siguientes funciones.

Cook Time (Tiempo de Cocción)

Cuenta el tiempo de cocción y apaga el horno cuando el tiempo de cocción está completo. Inicie el modo para hornear o calentar, pero no presione **Start (Iniciar)**. Presione la tecla **Options (Opciones)**, siga las instrucciones en pantalla y use las teclas numéricas para programar un tiempo de cocción en horas y minutos, y luego presione **Start (Iniciar)**.

Delay Time (Tiempo de Retraso)

Genera un retraso cuando el horno es encendido. Use esta tecla para configurar el momento en que desee que el horno se inicie. Seleccione un modo de cocción deseado. Use la tecla numérica para programar una temperatura de horneado. Presione la tecla **Options (Opciones)** y seleccione **Delay Time (Tiempo de Retraso)**. Use las teclas numéricas para programar la hora del día en que desee que el horno se encienda, y luego presione **Start/Enter (Iniciar/ Ingresar)**. Si lo desea, con los modos de cocción también se podrá programar un tiempo de cocción. Siga las instrucciones de Cook Time (Tiempo de Cocción) para configurar esta función. La función Delay (Retraso) no está disponible en todos los modos.

NOTA: Al usar la función Delay Time (Tiempo de Retraso), las comidas que se echan a perder rápidamente, tales como leche, huevo, pescado, rellenos, ave y cerdo, no se deberán dejar reposar por más de 1 hora antes y después de la cocción. La temperatura ambiente estimula el desarrollo de bacterias nocivas. Asegúrese de que la luz del horno esté apagada, ya que el calor de la lámpara acelerará el crecimiento de bacterias nocivas.

Oven Probe (Sonda del Horno) (superior sólo en modelos de horno doble)

NOTA: Sólo accesible a través de los modos de cocción tradicional y por convección.

Monitorea la temperatura interna de la comida y apaga el horno cuando la comida alcanza la temperatura programada. Inserte la sonda, presione el modo de cocción deseado, y programe la temperatura de la sonda. Para más información, consulte la sección de Modos de Cocción. La sonda sólo puede ser usada con las funciones Bake (Hornear), Convection Bake (Hornear por Convección) y Convection Roast (Dorar por Convección).

Settings (Configuraciones)

Las teclas Options (Opciones) y Settings (Configuraciones) abren menús más detallados en la pantalla, los cuales permiten acceso a funciones adicionales. Para cada uno, seleccione la función en la pantalla a través de la tecla numérica asociada. Puede salir en cualquier momento presionando la tecla **Options (Opciones)** o **Settings (Configuraciones)** nuevamente.

Conexión WiFi y Acceso Remoto

Su horno de está diseñado para brindarle una comunicación recíproca entre su electrodoméstico y dispositivos inteligentes. Mediante el uso de las funciones WiFi Connect, usted podrá controlar funciones esenciales de su horno tales como las configuraciones de temperatura, temporizadores y modos de cocción, utilizando su teléfono inteligente o tableta*.

Seleccione **Settings (Configuraciones)**, luego **WiFi** y luego siga las instrucciones de la aplicación de su teléfono. Es necesario activar la función WiFi antes de usar Remote Enable (Acceso Remoto) en su horno.

Conexión de su Horno con Opción de WiFi Connect

Qué necesitará

Su horno de GE Appliances utiliza su red de WiFi hogareña existente para realizar la comunicación entre el electrodoméstico y su dispositivo inteligente. A fin de configurar su horno de GE Appliances, usted necesitará reunir cierta información:

1. Necesitará conocer el Nombre y la Contraseña de la Red del Electrodoméstico para poder conectar el mismo. Seleccione **Settings (Configuraciones)** y luego **WiFi** para mostrar el SSID y la CONTRASEÑA en su control.
2. Su teléfono inteligente o tableta deben estar preparados con la capacidad de acceder a Internet y descargar aplicaciones.
3. Usted deberá conocer la contraseña del enrutador WiFi de su hogar. Tenga esta contraseña a mano al configurar el horno de GE Appliances.

Conexión de su horno de GE Appliances

1. A través de su teléfono inteligente o tableta, visite **GEAppliances.com/connect** para aprender más sobre las funciones del electrodoméstico conectado y para descargar la aplicación correspondiente.
2. Siga las instrucciones en pantalla de la aplicación para conectar su horno de GE Appliances.
3. Una vez que el proceso se haya completado, la luz de conexión ubicada en la pantalla de su horno GE Appliances, permanecerá en sólido y la aplicación confirmará que usted está conectado.
4. Si la luz de conexión no se enciende o está titilando, siga las instrucciones en la aplicación para volver a realizar la conexión. Si los problemas continúan, comuníquese al Connected Call Center (Centro de Conexión de Llamadas) al 1.866.626.2000 y solicite asistencia en relación a la conectividad inalámbrica del horno.

Para conectar dispositivos inteligentes adicionales, realice la desconexión de la red WiFi y el primer dispositivo, luego vuelva a realizar la conexión a la red WiFi y repita los pasos 1 y 2. La unidad sólo podrá ser conectada a un dispositivo por vez.





Observe que todos los cambios o modificaciones al dispositivo de acceso remoto instalado en este horno que no están expresamente aprobados por el fabricante podrían anular la autoridad del usuario para operar el equipamiento.

* Se requiere el uso de dispositivos y de una red WiFi hogareña que sean compatibles con Apple o Android.

Settings (Configuraciones) (Cont.)

Conexión WiFi y Acceso Remoto (Cont.)

INICIO DEL HORNO EN FORMA REMOTA

Para poder iniciar el horno en forma remota una vez conectado a WiFi, presione la tecla **Remote Enable (Acceso Remoto)** y el ícono  se encenderá en la pantalla. El horno puede ser iniciado ahora de forma remota con un dispositivo conectado. El ícono  deberá estar iluminado para iniciar el horno de forma remota. No se requiere el ícono  para modificar la temperatura del horno mientras esté funcionando, configurar un temporizador o apagar el horno desde la aplicación del teléfono mientras el ícono  muestre que está Conectado a WiFi.

Para desconectar su teléfono de Remote Enable (Acceso Remoto Activado), presione la tecla **Remote Enable (Acceso Remoto Activado)** y el ícono  se apagará.

NOTA: Las comidas que se echan a perder rápidamente, tales como leche, huevos, pescado, rellenos, ave y cerdo, no se deberán dejar reposar por más de 1 hora antes y después de la cocción. La temperatura ambiente estimula el desarrollo de bacterias nocivas. Asegúrese de que la luz del horno esté apagada, ya que el calor de la lámpara acelerará el crecimiento de bacterias nocivas.

Clock (Reloj)

Esta configuración ajusta el tiempo del reloj del horno. Presione la tecla **Settings (Configuraciones)** y seleccione **Clock (Reloj)**. Seleccione **Set Clock (Configurar Reloj)** y siga las instrucciones para configurar el reloj. Esta función también especifica cómo se mostrará la hora del día. Puede seleccionar el reloj con hora estándar de 12 horas (12 H), la hora militar de 24 horas (24 H), o que no se exhiba ningún reloj (Off) (Apagado). Presione la tecla **Settings (Configuraciones)**, seleccione **Set Clock (Configurar Reloj)** y seleccione la opción **12/24** u **On/Off (Encender/ Apagar)**.

Auto Conv (Conversión Automática)

Al usar las opciones de cocción Convection Bake (Hornear por Convección), Auto Recipe Conversion (Conversión de Receta Automática) convertirá de forma automática las temperaturas de horneado regular ingresadas a temperaturas de cocción de horneado por convección cuando se active. Se debe observar que esta opción no convierte los tiempos de cocción del horneado por convección, sino sólo las temperaturas. Esta función podrá ser encendida o apagada. Seleccione **Settings (Configuraciones)** y **Auto Conversion (Conversión Automática)**, y luego siga las indicaciones para activar o desactivar esta función.

Auto Off (Apagado Automático)

Esta función apaga el horno luego de 12 horas de funcionamiento continuo. Podrá estar activada o desactivada. Seleccione **Settings (Configuraciones)** y **Auto Off (Apagado Automática)** para activar o desactivar esta función.

Sound (Sonido)

Podrá ajustar el volumen y el tipo de alerta que su dispositivo utilice. Seleccione **Settings (Configuraciones)** y **Sound (Sonido)**. Siga las instrucciones para realizar ajustes de volumen o para cambiar entre tonos de alerta continuos o simples. Una configuración continua seguirá haciendo que un tono suene hasta que un botón del control sea presionado. El volumen del tono del horno podrá ser ajustado. El control hará que el tono del horno suene en el nuevo nivel de volumen cada vez que el nivel de sonido sea modificado.

F/C (Fahrenheit o Celsius)

El control del horno está configurado para su uso con temperaturas Fahrenheit (F), pero puede ser modificado a temperaturas Celsius (C). Seleccione **Settings (Configuraciones)** y **F/C** para alternar entre las escalas de temperatura exhibidas.

Adjust the Oven temperature (Ajuste de la Temperatura del Horno)

Esta función permite que la temperatura de horneado del horno y de horneado por convección sean ajustadas hasta 35°F más caliente o 35°F más fría. Use esta función si considera que la temperatura de su horno está demasiado caliente o demasiado fría y desea modificarla. Este ajuste afecta los modos Bake (Hornear) y Convection Bake (Hornear por Convección). Ningún otro modo de cocción se ve afectado. Seleccione **Settings (Configuraciones)** y **Oven Adjust (Ajuste del Horno)** para agregar **More Heat (Más Calor)** o **Less Heat (Menos Calor)** y luego presione **Save (Guardar)** (para hornos dobles, use la selección del menú de Upper Oven (Horno Superior) o Lower Oven (Horno Inferior), correspondiente al horno que será configurado). No use termómetros, tales como los que se encuentran en tiendas, para controlar la configuración de temperatura del horno. Estos termómetros pueden variar entre 20 y 40 grados.

Oven Info (Información del Horno)

Seleccione **Settings (Configuraciones)** y **Oven Info (Información del Horno)** para mostrar el Número de Modelo y la Versión del Software.

Modo Sabático

Modo Sabático

El modo sabático desactiva las luces del horno (la luz del horno no se encenderá cuando la puerta sea abierta), todos los sonidos (el control no emitirá un pitido cuando se presione un botón), los modos de Asado, Calentar, Leudar, Tiempo de Cocción, Temporizador, Reloj, y las funciones de Tiempo Retrasado. El modo sabático sólo puede ser usado con la función Bake (Hornear). Esta función se activa conforme con los requisitos Sabáticos Judíos de la Estrella K.

Configuración del Modo Sabático

Presione la tecla **Settings (Configuraciones)**, seleccione **Sabbath (Sabático)** y seleccione **Turn On (Encender)**. Un solo corchete "]" aparecerá en la pantalla, indicando que el modo sabático fue configurado. El reloj no aparecerá.

Inicio del Horneado Continuo

1. Presione la tecla **Bake (Hornear)**. (Para hornos dobles, permite utilizar el horno superior. Si se desea usar el Horno Inferior, presione Lower Oven (Horno Inferior) y luego Bake (Hornear).
2. Si la temperatura deseada es 350°F, presione **Start/Enter (Iniciar/Ingresar)**. Si se desea una temperatura de cocción diferente, use las teclas numéricas de **1 a 5** para seleccionar una temperatura de cocción predeterminada, y luego presione **Start/Enter (Iniciar/Ingresar)**. Consulte el siguiente gráfico para determinar qué tecla configura la temperatura de cocción deseada.

Luego de una demora, un segundo corchete "]" [" aparecerá en la pantalla, indicando que el horno está horneando.

Temperatura (°F)	1	2	3
	200	250	300
Tiempo (horas)	4	5	6
	325	400	2h
	7	8	9
	2.5h	3h	3.5h
	Cancel	0	Start
	Off		Enter
		Lock Controls Hold 3 Sec	
		4h	

1 = 200° F, 2 = 250° F, 3 = 300° F, 4 = 325° F, 5 = 400° F

6 = 2 horas, 7 = 2.5 horas 8 = 3 horas, 9 = 3.5 horas, 0 = 4 horas

Ajuste de Temperatura

Presione **Bake (Hornear)** (o presione Lower Oven (Horno Inferior) y luego Bake (Hornear) para usar el horno inferior en un unidad con horno doble), use las teclas numéricas de **1 a 5** para seleccionar una temperatura de cocción actual diferente, y presione **Start/Enter (Iniciar/Ingresar)**.

Inicie un Horneado por Tiempo

1. Presione la tecla **Bake (Hornear)**.
2. Si la temperatura deseada es de 350°F, use las teclas numéricas de **6 a 0** para seleccionar un tiempo de cocción. Si se desea una temperatura de cocción diferente a 350°F, use las teclas numéricas de **1 a 5** para seleccionar una temperatura de cocción predeterminada, y luego seleccione el tiempo de cocción. Consulte el gráfico en esta página para determinar qué tecla configura la temperatura de cocción deseada y el tiempo de cocción.
3. Presione **Start/Enter (Iniciar/Ingresar)**.

Luego de una demora, un segundo corchete "]" [" aparecerá en la pantalla, indicando que el horno está horneando. Cuando el tiempo de cocción finalice, la pantalla volverá a cambiar a un solo corchete "]" , indicando que el horno ya no está horneando. No sonará ningún tono cuando el tiempo de cocción se haya completado.

Salir del Modo Sabático

Para salir del modo sabático, asegúrese de que el horno esté apagado. Mantenga presionada la tecla **Settings (Configuraciones)** para desactivar el modo Sabbath (Sabático).

Aviso de Corte de Corriente durante el Modo Sabático

Si se produce un corte de corriente durante el modo Sabático, la unidad permanecerá en el modo Sabático pero apagada cuando vuelva la corriente.

Estantes del Horno

El horno cuenta con seis posiciones de estantes. En la Guía de Cocción, se brindan recomendaciones de posiciones de los estantes para diferentes tipos de comidas. Se ajusta un estante en una dirección para afectar los resultados de cocción. Por ejemplo, si se prefieren partes superiores más oscuras en tartas, panecillos o galletas, pruebe moviendo la comida a un estante que se encuentre una posición más arriba. Si encuentra que las comidas están demasiado doradas en la parte superior, pruebe moviendo las mismas más abajo la próxima vez.

Al hornear con múltiples ollas y en múltiples estantes, asegúrese de que haya suficiente espacio entre las ollas para que fluya el aire.

Es posible que su horno cuenta con estantes extensibles y/o estantes planos tradicionales.

Para evitar posibles quemaduras, coloque los estantes en la posición deseada antes de encender el horno.

Estantes Planos Tradicionales

Al colocar y retirar utensilios de cocina, empuje el estante hacia afuera del tope (posición de detención) sobre el soporte del estante.

Para retirar el estante, empuje el mismo hacia usted, incline el extremo frontal hacia arriba y empuje hacia afuera.

Para hacer un reemplazo, coloque el extremo curvo del estante (bloqueadores) en los soportes del horno, incline hacia arriba el frente y empuje el estante hacia adentro.

Es posible que resulte difícil deslizar los estantes, especialmente luego de la limpieza automática. Coloque un poco de aceite vegetal en una tela suave o papel y frote el mismo sobre los extremos izquierdos y derechos de los estantes.

NOTA: El uso de otros aceites de cocina provocará una decoloración o un residuo de color similar al óxido en los estantes y laterales de las cavidades. Para limpiar este residuo, use agua y jabón o una solución de vinagre y agua. Enjuague con agua limpia y seque con una tela seca.

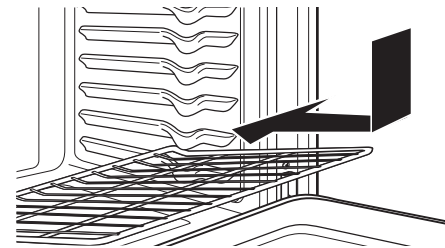
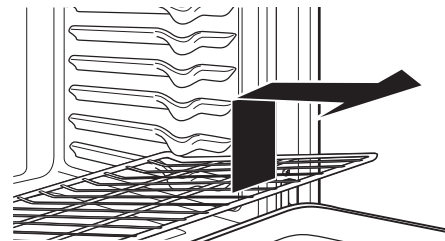
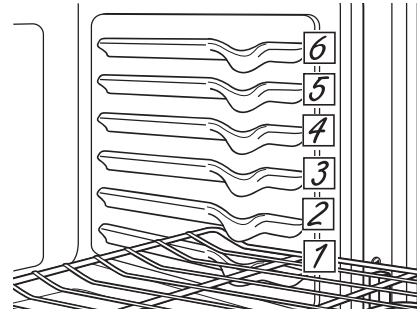

Estantes del Horno (Cont.)

Estantes Extensibles

Siempre empuje hacia afuera el estante desde el riel frontal superior hasta la posición de detención en su máxima extensión, al colocar o retirar utensilios. Los estantes extensibles no podrán ser usados en la posición del estante superior.

Si resulta difícil extender estos estantes, lubrique los mismos con lubricante de grafito, provisto con el horno. Retire el estante del horno, retire cualquier obstrucción en el recorrido deslizable con una toalla de papel, agite el lubricante de grafito y coloque 4 gotitas en los dos recorridos inferiores de los lados izquierdo y derecho. Abra y cierre el estante varias veces para distribuir el lubricante.

Para ordenar un lubricante de grafito adicional, lea la sección de Accesorios de este manual.

Para Retirar un Estante Extensible:

1. Asegúrese de introducir la parrilla hasta el fondo del horno, de modo que las paletas laterales del armazón de la parrilla se desenganchen de la cavidad.
2. Deslice la parrilla hacia usted hasta que llegue al tope (posición detenida) del soporte de la parrilla.
3. Tome de manera firme ambos lados de la estructura del estante y deslizando este último, incline el extremo del frente hacia arriba y empuje hacia fuera.

Para Reemplazar un Estante Extensible:

1. Tome firmemente ambos lados del armazón de la parrilla y la parrilla deslizable.
2. Coloque el extremo curvo del estante en la posición deseada, incline el frente hacia arriba y presione la parrilla hacia adentro.

Si resulta difícil reemplazar o retirar los estantes extensibles, limpie los soportes de los estantes del horno con aceite vegetal. No quite el aceite de cocina del espacio de deslizamiento.

NOTA: El uso de otros aceites de cocina provocará una descoloración o un residuo de color similar al óxido en los estantes y laterales de las cavidades. Para limpiar este residuo, use agua y jabón o una solución de vinagre y agua. Enjuague con agua limpia y seque con una tela seca.

Para lubricar la paleta:

Agite el lubricante y aplique el mismo a las partes móviles de los mecanismos de las paletas como se muestra.

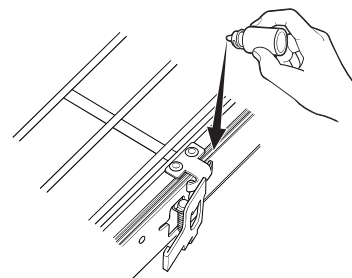
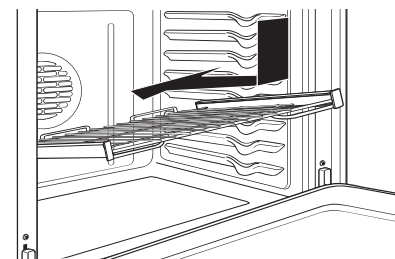
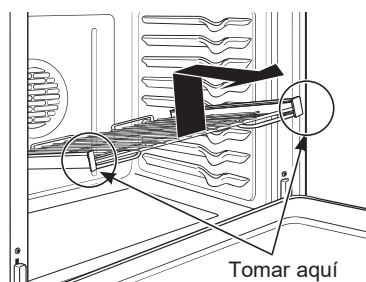
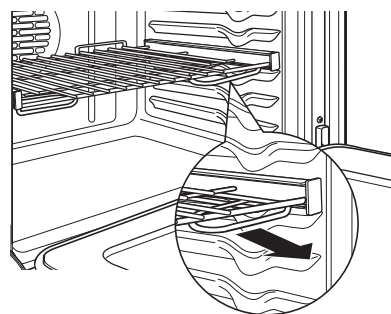
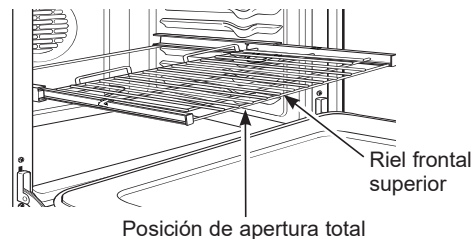

Papel de Aluminio y Cobertores del Horno

⚠ PRECAUCIÓN

No use ningún tipo de aluminio o cobertor de horno para cubrir el fondo del horno. Estos ítems pueden atrapar el calor o derretirse, ocasionando daños sobre el producto y el riesgo de descargas, humo o incendios. Los daños por uso inadecuado de estos ítems no están cubiertos por la garantía del producto.

Se podrá usar aluminio para evitar derrames, colocando una hoja sobre un estante inferior varias pulgadas debajo de la comida. No use más aluminio que el necesario y nunca cubra totalmente el estante de un horno con papel de aluminio. Mantenga el aluminio a por lo menos 1 1/2" de las paredes del horno, para evitar una circulación deficiente del calor.

Utensilios

Pautas de Uso de Utensilios

El material, el acabado y el tamaño de los utensilios afectan el horneado.

Las ollas oscuras, revestidas y opacas absorben el calor más rápidamente que las ollas claras y brillantes. Al usar ollas que absorben el calor más rápidamente, las comidas podrán resultar más doradas, crocantes y con una capa más gruesa.

Si utiliza utensilios oscuros y revestidos, controle la comida antes del tiempo mínimo de cocción. Si se obtienen resultados no deseados con este tipo de utensilios, considere la posibilidad de reducir la temperatura del horno en 25° F la próxima vez.

Las ollas brillantes pueden producir resultados de horneado más parejos en tortas y galletas.

Las ollas de vidrio y cerámica calientan con lentitud, pero retienen bien el calor.

Estos tipos de ollas funcionan bien con platos tales como tartas y postres con natilla.

Las ollas con aislante de aire calientan lentamente y pueden producir fondos dorados.

Mantenga los utensilios limpios para una cocción más pareja.

Modos de Cocción

Su nuevo horno posee una variedad de modos de cocción para que pueda obtener los mejores resultados. Estos modos se describen a continuación. Para acceder a recomendaciones para comidas específicas, consulte la sección de la Guía de Cocción. Recuerde que es posible que su nuevo horno funcione de manera diferente que aquel que está reemplazando.

Modos de Horneado y Dorado

Seleccione un modo para hornear y dorar basado en el tipo y cantidad de comida que está preparando. Al preparar comidas horneadas tales como tartas, galletas y masas, siempre precaliente el horno primero. Siga las recomendaciones de la receta sobre la colocación de la comida. Si no se brindan pautas, centre la comida en el horno.

Horneado Tradicional

El modo de horneado tradicional está pensado para la cocción en un solo estante. Este modo usa el calor principalmente desde el elemento inferior, pero también desde el elemento superior para cocinar la comida. Para usar este modo, presione la tecla **Bake (Hornear)**, ingrese una temperatura, y luego presione **Start (Iniciar)**. El precalentamiento generalmente se recomienda al usar este modo.

Horneado por Convección (superior sólo en modelos de horno doble)

El modo Convection Bake (Horneado por Convección) está pensado para hornear en múltiples estantes al mismo tiempo. Este modo utiliza el calor principalmente desde el elemento trasero, pero también calienta desde los elementos superior e inferior, junto con el movimiento de aire desde el ventilador por convección para mejorar una cocción pareja. El horno está equipado con la función Auto Recipe Conversion (Conversión de Receta Automática); de modo que no es necesario convertir la temperatura al usar este modo. Es posible que el tiempo de horneado sea un poco más prolongado con estantes múltiples, en comparación con lo que se espera con un solo estante. Para usar este modo, presione la tecla **Convection (Convección)**, luego seleccione **Convection Bake (Horneado por Convección)**, ingrese una temperatura, y luego presione **Start (Iniciar)**. Siempre realice el precalentamiento al usar este modo.

Dorar por Convección (superior sólo en modelos de horno doble)

El modo Convection Roast (Dorado por Convección) está pensado para dorar cortes enteros de carne en un solo estante. Este modo utiliza el calor de los elementos inferior, superior y trasero, junto con el movimiento del ventilador por convección, a fin de mejorar el dorado y reducir el tiempo de cocción. No es necesario convertir la temperatura. Cuando use este modo, o si usa la sonda, controle la comida antes que el tiempo sugerido en la receta. Para usar este modo, presione la tecla **Convection (Convección)**, luego seleccione **Convection Roast (Asado por Convección)**, ingrese una temperatura, y luego presione **Start (Iniciar)**. No es necesario realizar el precalentamiento al usar este modo.

Modo para Asar

Siempre ase con la puerta cerrada. El elemento para asar en el horno es muy potente. Monitoree la comida de cerca al asar. Tenga cuidado al asar en posiciones de estantes superiores, ya que colocar la comida más cerca del elemento para asar incrementa el humo, salpicaduras y la posibilidad de que se incendien las grasas. **No se recomienda asar en el estante de la posición 6, en cavidades simples e inferiores.**

Intente asar las comidas que normalmente haría a la parrilla. Ajuste las posiciones de los estantes para ajustar la intensidad del calor a la comida. Coloque las comidas más cerca del elemento para asar, cuando se desee una superficie más cocinada y un interior poco cocido. Las comidas más gruesas y las comidas cuyo interior debe ser cocinado deberían ser asadas en un estante en una posición alejada del usado para asar, o usando las funciones Broil Lo (Asar Bajo).

Asar Alto

El modo Broil Hi (Asar Alto) usa calor intenso del elemento superior para soasar las comidas. Use la función Broil Hi (Asado Alto) para cortes más delgados de carne y/o comidas que prefiera que quedan menos cocinadas en su interior. Para usar este modo, presione la tecla **Broil (Asar)**, luego seleccione **Hi Broil (Asado Alto)** y luego presione **Start (Iniciar)**. No es necesario realizar el precalentamiento al usar este modo.

Asar Bajo

El modo Broil Lo (Asar Bajo) usa menos calor intenso del elemento superior para cocinar la comida completamente mientras también se realiza el dorado superficial. Use la función Broil Lo (Asado Bajo) para cortes de carne más gruesos y/o comidas que desee que queden completamente cocinadas. Para usar este modo, presione la tecla **Broil (Asar)**, luego seleccione **Lo Broil (Asado Bajo)** y luego presione **Start (Iniciar)**. No es necesario realizar el precalentamiento al usar este modo.

Leudar

El modo Proof (Leudar) está diseñado para elevar (fermentar y leudar) masas de pan. En algunos modelos, se podrá encontrar Proof (Leudar) seleccionando **Options (Opciones)**. Presione **Proof (Leudar)** y luego presione **Start (Iniciar)**. Cubra bien la masa para evitar que se seque. El pan se elevará más rápidamente que a temperatura ambiente. Se deberá observar que con los hornos de pared doble, la función para leudar no se podrá activar cuando se esté usando un modo de limpieza en el horno inferior.

Calentar

El modo Warm (Calentar) está diseñado para mantener comidas calientes hasta durante 3 horas. En algunos modelos, se podrá encontrar Warm (Calentar) seleccionando **Options (Opciones)**. Presione **Warm (Calentar)** y luego presione **Start (Iniciar)**. Cubra las comidas que necesitan mantener la humedad y no cubra aquellas comidas que deberían quedar crocantes. No se requiere precalentar las mismas. No use la función Warm (Calentar) para calentar comida fría, excepto galletas crujientes, papas fritas o cereales secos. También se recomienda que la comida no se mantenga caliente por más de dos horas.

Probe (Sonda)

▲ ADVERTENCIA

El consumo de comida semicruda puede hacer que se contraigan enfermedades producidas por la comida. Use la sonda de acuerdo con las siguientes instrucciones, a fin de asegurar que todas las partes de la comida alcancen temperaturas de cocción mínimamente seguras. Puede encontrar recomendaciones de temperaturas de cocción mínimamente seguras en foodsafety.gov o en IsItDoneYet.gov.

La temperatura interna de la comida con frecuencia se usa como indicador de que está lista, especialmente al dorar o preparar carne de ave. El modo Probe (Sonda) monitorea la temperatura interna de la comida y apaga el horno cuando esta última alcanza la temperatura programada.

Controle siempre la temperatura en múltiples partes de la comida, utilizando un termómetro de comidas luego de realizar la cocción, a fin de asegurar que todas las partes de la misma hayan alcanzado una temperatura interna mínimamente segura en dicha comida.

Ubicación Correcta de la Sonda

Luego de preparar la comida y de colocarla en la olla, siga estas instrucciones para una ubicación correcta de la sonda.

- Inserte la sonda en la comida, de modo que la punta de la sonda se apoye en el centro de la parte más gruesa de la comida. Para un mejor rendimiento, la sonda debería ser completamente insertada en la comida. Si la sonda no es ubicada correctamente, es posible que no mida con precisión la temperatura de la parte más fría de la comida. Algunas comidas, particularmente las más pequeñas, no son adecuadas para la cocción con el uso de una sonda, debido a sus formas o tamaños.
 - No debería tocar el hueso, la grasa ni el cartílago.
 - Para cocinar un ave entera, inserte la sonda en la parte más gruesa de la pechuga.
 - Para dorar sin huesos, inserte la sonda en el centro del dorado.
 - Para cocinar jamón o cordero con huesos, inserte la sonda en el centro de la articulación o del músculo más bajo y largo.
 - Para preparar cazuelas o platos tales como pastel de carne, inserte la sonda en el centro del plato.
 - Para cocinar pescado, inserte la sonda justo arriba de la agalla en la zona más carnosa paralela a columna.
2. Inserte la sonda en la comida (consulte sobre la Ubicación Correcta de la Sonda).
 3. Una vez que el horno fue precalentado, coloque la comida en el mismo y conecte la sonda en su correspondiente tomacorriente, asegurándose de que esté completamente insertada. Tenga cuidado, ya que las paredes del horno y el tomacorriente de la sonda están calientes.
 4. Cuando la sonda esté conectada, la pantalla le indicará que ingrese la temperatura deseada para la comida. La temperatura interna máxima de la comida que se puede configurar es 200° F..

Para usar la sonda sin precalentamiento:

1. Inserte la sonda en la comida (consulte sobre la Ubicación Correcta de la Sonda).
2. Coloque la comida en el horno y conecte la sonda en su correspondiente tomacorriente en el horno.
3. Presione la tecla del modo de cocción deseado (**Horneado Tradicional**, **Hornear por Convección**, o **Dorar por Convección**) e ingrese la temperatura de cocción deseada con las teclas numéricas. Presione **Options (Opciones)** y seleccione **Probe (Sonda)** y luego siga las instrucciones en pantalla para ingresar la temperatura deseada para la comida.

Pautas para el Cuidado de la Sonda

- Si se usa una sonda que no sea la provista con este producto, se podrán producir daños sobre la salida de la sonda.
- Use las manijas de la sonda al enchufar y desenchufar la misma, luego de insertar o de retirar la sonda de la carne o del tomacorriente.
- Para evitar daños sobre la sonda, no use agarraderas para empujar el cable al retirarlo.
- Para evitar romper la sonda, asegúrese de que la comida haya sido completamente descongelada antes de insertarla.
- Para evitar posibles quemaduras, no desenchufe la sonda del tomacorriente del horno hasta que este último se haya enfriado.
- Nunca deje la sonda dentro del horno durante un ciclo de limpieza automática o de limpieza con vapor.
- No guarde la sonda dentro del horno.

Uso de la Sonda

La sonda de temperatura sólo puede ser usada con las funciones Bake (Hornear), Convection Bake (Hornear por Convección) y Convection Roast (Dorar por Convección).

Para usar la sonda con precalentamiento:

1. Configure el modo de cocción deseado (**Hornear**, **Hornear por Convección**, o **Dorar por Convección**) e ingrese la temperatura de cocción deseada con las teclas numéricas.

Guía de Cocción - Horno Inferior

TIPO DE COMIDA	MODO(S) RECOMENDADO(S)	POSICIÓN(ES) DE ESTANTES RECOMENDADA	SUGERENCIAS ADICIONALES
Productos Horneados			
Tortas con capas, tortas rectangulares, roscas, panecillos, pan rápido en un Solo Estante	Homeado Tradicional	3	Use utensilios brillantes.
Tortas con capas* en Múltiples Estantes	Homeado Tradicional	2 y 4	Asegúrese de que haya un flujo de aire adecuado (Vea la ilustración).
Tortas de grasa (pastel de ángel)	Homeado Tradicional	1	Use utensilios brillantes.
Galletas, galletitas, bizcochitos en un Solo Estante	Homeado Tradicional	3	Use utensilios brillantes.
Galletas, galletitas, bizcochitos en Múltiples Estantes	Homeado Tradicional	2 y 4	Con comidas tales como galletas con azúcar, cambie la ubicación de la comida parcialmente durante la cocción, a fin de lograr resultados de cocción más parejos entre los estantes.
Bife y Cerdo			
Hamburguesas	Asar Alto	5	Use una olla para asar; Mueva la comida hacia abajo para que quede más preparada y menos soasada. Preste atención a la comida al asarla. Para un mejor rendimiento, centre la comida debajo del elemento calentador para asar.
Bifes y Chuletas	Asar Alto	5	Use una olla para asar; Mueva la comida hacia abajo para que quede más preparada y menos soasada. Preste atención a la comida al asarla. Para un mejor rendimiento, centre la comida debajo del elemento calentador para asar.
Dorados	Homeado Tradicional	2	Deje sin cubrir, use una olla chata tal como una olla para asar. No se requiere precalentarla.
Ave			
Pollo entero	Homeado Tradicional	2	Use una olla chata tal como una olla para asar. No se requiere precalentarla.
Pechugas, patas, muslos con huesos	Asado Bajo Homeado Tradicional	3	Ase del lado de la piel hacia abajo primero. Preste atención a la comida al asarla. Para un mejor rendimiento, centre la comida debajo del elemento calentador para asar.
Pechugas de pollo deshuesadas	Asado Bajo Homeado Tradicional	3	Mueva la comida más abajo para que quede más preparada y menos soasada y más arriba para soasar/ dorar al asar. Para un mejor rendimiento, centre la comida debajo del elemento calentador para asar.
Pavo entero	Homeado Tradicional	1 o 2	Use una olla chata tal como una olla para asar. No se requiere precalentarla.
Pechuga de Pavo	Homeado Tradicional	2	Use una olla chata tal como una olla para asar. No se requiere precalentarla.
Pescado	Asado Bajo	5 (mitad del grosor o menos) 4 (>1/2 pulgada)	Preste atención a la comida al asarla. Para un mejor rendimiento, centre la comida debajo del elemento calentador para asar.
Cazuelas	Homeado Tradicional	3	
Comidas Congeladas a Conveniencia			
Productos con papa, patitas de pollo fritas, aperitivos en un Solo Estante	Homeado Tradicional	3	Use utensilios brillantes.
Productos con papa, patitas de pollo fritas, aperitivos en Múltiples Estantes	Homeado Tradicional	2 y 4	Use utensilios brillantes. Cambie la ubicación de la comida parcialmente durante la cocción, a fin de obtener resultados de cocción más parejos.

*Al hornear cuatro tortas con capas a la vez, use los estantes 2 y 4. Coloque las ollas como se muestra, de modo que no quede una olla encima de la otra.

Cocine la comida completamente para evitar que se produzcan enfermedades a partir de la comida. Puede encontrar recomendaciones sobre temperatura mínima para cocinar de forma segura en IsItDoneYet.gov. Asegúrese de usar un termómetro de comidas para medir la temperatura de las mismas.

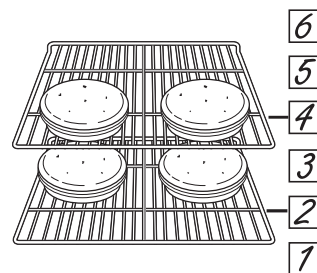

Guía de Cocción - Horno Superior/ Simple

TIPO DE COMIDA	MODO(S) RECOMENDADO(S)	POSICIÓN(ES) DE ESTANTES RECOMENDADA		SUGERENCIAS ADICIONALES
		27"	30"	
Productos Horneados				
Tortas con capas, tortas rectangulares, roscas, panecillos, pan rápido en un Solo Estante	Horneado Tradicional	2 ext. o 3 planos	3	Use utensilios brillantes.
Tortas con capas* en Múltiples Estantes	Horneado por Convección	1 ext. y 4 planos		Asegúrese de que haya un flujo de aire adecuado (Vea la ilustración).
Tortas de grasa (pastel de ángel)	Horneado Tradicional	1		Use utensilios brillantes.
Galletas, galletitas, bizcochitos en un Solo Estante	Horneado Tradicional	2 ext. o 3 planos	3	Use utensilios brillantes.
Galletas, galletitas, bizcochitos en Múltiples Estantes	Horneado por Convección	1 ext. and 4 planos		Asegúrese de que haya un flujo de aire adecuado.
Bife y Cerdo				
Hamburguesas	Asar Alto	5		Use una olla para asar; Mueva la comida hacia abajo para que quede más preparada y menos soasada. Preste atención a la comida al asarla. Para un mejor rendimiento, centre la comida debajo del elemento calentador para asar.
Bifes y Chuletas	Asar Alto	5		Use una olla para asar; Mueva la comida hacia abajo para que quede más preparada y menos soasada. Preste atención a la comida al asarla. Para un mejor rendimiento, centre la comida debajo del elemento calentador para asar.
Dorados	Horneado Tradicional Asado por Convección	2 ext. o 3 planos		Deje sin cubrir, use una olla chata tal como una olla para asar. No se requiere precalentarla.
Ave				
Pollo entero	Horneado Tradicional Asado por Convección	2 ext. o 3 planos		Use una olla chata tal como una olla para asar. No se requiere precalentarla.
Pechugas, patas, muslos con huesos	Asado Bajo Horneado Tradicional Asado por Convección	3 ext. 2 ext. o 3 planos 2 ext. o 3 planos	3	Ase del lado de la piel hacia abajo primero. Preste atención a la comida al asarla. Para un mejor rendimiento, centre la comida debajo del elemento calentador para asar.
Pechugas de pollo deshuesadas	Asado Bajo Horneado Tradicional Asado por Convección	3 ext. 2 ext. o 3 planos 2 ext. o 3 planos	3	Mueva la comida más abajo para que quede más preparada y menos soasada y más arriba para soasar/dorar al asar. Para un mejor rendimiento, centre la comida debajo del elemento calentador para asar.
Pavo entero	Horneado Tradicional Asado por Convección	1 o 2		Use una olla chata tal como una olla para asar. No se requiere precalentarla.
Pechuga de Pavo	Horneado Tradicional Asado por Convección	2 ext. o 3 planos		Use una olla chata tal como una olla para asar. No se requiere precalentarla.
Pescado	Asado Bajo	5 (mitad del grosor o menos) 4 (>1/2 pulgada)		Preste atención a la comida al asarla. Para un mejor rendimiento, centre la comida debajo del elemento calentador para asar.
Cazuelas	Horneado Tradicional	2 ext. o 3 planos	3	
Comidas Congeladas a Conveniencia				
Pizza en un estante simple	Horneado Tradicional	2 ext. o 3 planos	3	Use utensilios brillantes.
Pizza en estantes múltiples	Horneado por Convección	1 ext. o 4 planos		Use utensilios brillantes.
Productos con papa, patitas de pollo fritas, aperitivos en un Solo Estante	Horneado Tradicional	2 ext. o 3 planos	3	Use utensilios brillantes.
Productos con papa, patitas de pollo fritas, aperitivos en Múltiples Estantes	Horneado por Convección	1 ext. o 4 planos		Use utensilios brillantes. Cambie la ubicación de la comida parcialmente durante la cocción, a fin de obtener resultados de cocción más parejos.

*Al hornear cuatro tortas con capas a la vez, use los estantes 1 y 4. Coloque las ollas como se muestra, de modo que no quede una olla encima de la otra.

Cocine la comida completamente para evitar que se produzcan enfermedades a partir de la comida. Puede encontrar recomendaciones sobre temperatura mínima para cocinar de forma segura en IsItDoneYet.gov. Asegúrese de usar un termómetro de comidas para medir la temperatura de las mismas.

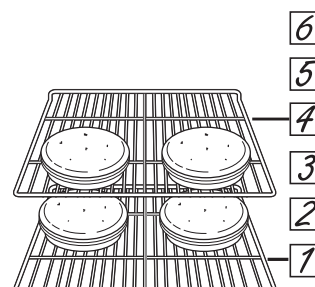

Horno

Asegúrese de que la corriente eléctrica esté apagada y que todas las superficies estén frías antes de limpiar cualquier parte del horno.

Panel de Control

Una buena idea es limpiar el panel de control luego de cada uso. Limpie con un jabón suave y agua o vinagre y agua, enjuague con agua limpia y pule en seco con una tela suave.

No use limpiadores abrasivos, limpiadores líquidos fuertes, almohadillas para fregar de plástico ni limpiadores de horno en el panel de control; dañarán el acabado.

Exterior del Horno

No use limpiadores de horno, limpiadores abrasivos, limpiadores líquidos fuertes, estropajos de acero, almohadillas para fregar de plástico, ni polvos limpiadores en el exterior del horno. Limpie el mismo con agua y jabón o una solución de vinagre y agua. Enjuague con agua limpia y seque con una tela seca. Al limpiar superficies, asegúrese de que estén a temperatura ambiente y fuera del contacto con la luz

solar. Si las manchas en el borde de la ventana de la puerta son persistentes, use un limpiador abrasivo suave o una esponja con estropajo para obtener un mejor resultado. El derrame de adobo, jugos de fruta, salsas de tomate y líquidos para humedecer que contengan ácidos pueden ocasionar descoloración y se deberán limpiar de inmediato. Deje que las superficies calientes se enfríen, y luego limpie y enjuague.

Superficies pintadas y Acero Inoxidable Negro (en algunos modelos)

Las superficies pintadas podrán incluir la puerta y el borde alrededor del panel de control. Límpielas con jabón y agua o con una solución de agua y vinagre.

No utilice limpiadores de horno comerciales, polvos limpiadores, esponjillas de acero o abrasivos potentes sobre cualquier superficie pintada, incluyendo el Acero Inoxidable Negro.

Acero Inoxidable – Excluyendo el Acero Inoxidable Negro (en algunos modelos)

No use virutas de acero; éstas dañarán la superficie.

Para limpiar la superficie de acero inoxidable, use agua tibia con jabón o un limpiador o pulidor para acero inoxidable.

Siempre limpie la superficie en la dirección del veteado. Siga las instrucciones del limpiador para limpiar la superficie de acero inoxidable.

Los limpiadores con ácido oxálico tales como Bar Keepers Friend Soft Cleanser™ eliminarán el óxido, deslustres y

pequeñas manchas sobre la superficie. Use sólo un limpiador líquido libre de material abrasivo y frote en la dirección de las líneas del cepillo con una esponja suave y húmeda.

Para realizar consultas sobre la adquisición de productos, incluyendo limpiadores o pulidores para electrodomésticos de acero inoxidable, lea las secciones de Asistencia y Accesorios, en el comienzo de este manual.

Interior del Horno

El interior de su nuevo horno puede ser limpiado de forma manual o utilizando los modos Steam Clean (Limpieza con Vapor) o Self Clean (Limpieza Automática).

El derrame de adobo, jugos de fruta, salsas de tomate y líquidos para humedecer que contengan ácidos pueden ocasionar descoloración y se deberán limpiar de inmediato. Espere a que las superficies calientes se enfríen, y luego limpie y enjuague.

Limpieza Manual

No use limpiadores de horno (a menos que estén certificados para hornos con limpieza automática), limpiadores abrasivos, limpiadores líquidos fuertes, estropajos de acero, almohadillas para fregar, ni polvos limpiadores en el interior del horno.

Limpie el mismo con agua y jabón o una solución de vinagre y agua. Enjuague con agua limpia y seque con una tela seca. Al limpiar superficies, asegúrese de que estén a temperatura ambiente y fuera del contacto con la luz solar.

Modo de Limpieza con Vapor

La limpieza con vapor está pensada para limpiar pequeños derrames usando agua y a una temperatura de limpieza más baja que la función Self-Clean (Limpieza Automática).

Para usar la función Steam Clean (Limpieza con Vapor), limpie las grasas y suciedades del horno. Vierta una taza de agua en la parte inferior del horno. Cierre la puerta. Presione la tecla **Clean (Limpiar) dos veces** y luego presione **Start (Iniciar)**. La puerta del horno se trabará. No podrá abrir la puerta durante los 30 minutos de la limpieza con vapor, ya que esto reducirá su rendimiento. Al finalizar el ciclo de limpieza al vapor, la puerta se destrabará. Limpie cualquier exceso de agua y cualquier suciedad que haya quedado. **NOTA:** El agua en la parte inferior del horno podrá estar caliente justo después de finalizado el ciclo.

Modo de Limpieza Automática

Lea las Instrucciones de Seguridad del Horno con Limpieza Automática, en el comienzo de este manual antes de usar el modo Self Clean (Limpieza Automática). Este modo usa temperaturas muy altas para limpiar el interior del horno. Cuando use esta función, la puerta del horno se trabará. Antes de utilizar el ciclo de limpieza automática, limpie la grasa y restos de comida que haya en el horno. Retire todos los artículos del horno, excepto los estantes esmaltados (color oscuro). Los estantes brillosos o de plata, la sonda para carne, y cualquier utensilio u otros artículos deberían ser retirados del horno antes de iniciar un ciclo de limpieza automática. Cierre la puerta. Presione la tecla **Clean (Limpiar)** y se exhibirá un tiempo de limpieza automática por omisión. El tiempo de limpieza puede ser modificado en cualquier momento entre las 3:00 y las 5:00 horas, usando las teclas numéricas para ingresar un tiempo diferente y presionando **Start (Iniciar)**. Si desea usar el tiempo por omisión, presione la tecla **Start (Iniciar)** inmediatamente luego de presionar la tecla **Clean (Limpiar)**. El horno se apagará de forma automática cuando el ciclo de limpieza automática sea completado. La puerta permanecerá bloqueada hasta que el horno se haya enfriado. Una vez que el horno se haya enfriado, limpie cualquier ceniza que haya quedado en el horno.

IMPORTANTE: Las emanaciones producidas por el ciclo de autolimpieza de cualquier horno afectan la salud de algunas aves de manera notoria. Procure llevar sus aves a otra habitación bien ventilada.

Horno (Cont.)

Estantes del Horno

Los estantes que estén esmaltados, y no sean brillosos, se podrán dejar en la cavidad durante la limpieza automática o se podrán lavar con agua caliente y jabón.

Es posible que resulte más difícil deslizar los estantes, especialmente luego de la limpieza automática. Coloque aceite vegetal en una tela húmeda o toalla de papel y frote sobre los extremos izquierdo y derecho.

NOTA: El uso de otros aceites de cocina provocará una descoloración o un residuo de color similar al óxido en los estantes y laterales de las cavidades. Para limpiar este residuo, use agua y jabón o una solución de vinagre y agua. Enjuague con agua limpia y seque con una tela seca.

Probe (Sonda)

La sonda de temperatura se puede limpiar con agua y jabón o con una almohadilla de estropajo llena de jabón. Enfríe la sonda de temperatura antes de su limpieza. Fregue las manchas difíciles con una almohadilla de estropajo llena de jabón, enjuague y seque.

Para ordenar más sondas de temperatura, lea la sección de Asistencia y Accesorios en el comienzo de este manual.

- No sumerja la sonda de temperatura en agua.
- No guarde la sonda de temperatura dentro del horno.
- Nunca deje la sonda de temperatura dentro del horno durante un ciclo de limpieza automática o de limpieza con vapor.

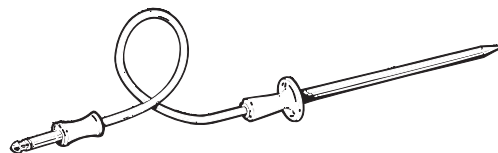

Luz del Horno

▲ ADVERTENCIA PELIGRO DE DESCARGA O QUEMADURAS: Antes de reemplazar la lámpara de luz del horno, desconecte la conexión eléctrica del horno del fusible principal o del panel del disyuntor. Si esto no se cumple, se podrá producir una descarga eléctrica o un incendio.

▲ PRECAUCIÓN RIESGO DE INCENDIO: La tapa de vidrio y la lámpara de luz se deberán retirar cuando estén frías. Tocar el vidrio caliente sin protección en las manos o con un trapo húmedo puede ocasionar quemaduras.

1. Desconecte la corriente desde el fusible principal o el panel del disyuntor.
2. Retire los estantes del horno.
3. Deslice un destornillador de punta plana o un cuchillo para untar manteca entre la carcasa metálica y la tapa de luz de vidrio. **NOTA:** algunos modelos cuentan con un sujetador metálico que visiblemente sostiene el vidrio. Es necesario insertar la herramienta entre la carcasa metálica y el sujetador que sostiene el vidrio.
4. Apoye la tapa de luz de vidrio con dos dedos para evitar que se caiga al fondo del horno. Tenga cuidado de no astillar la cubierta del horno.
5. De forma suave, gire la punta del destornillador o del cuchillo para untar manteca, a fin de aflojar la tapa de luz de vidrio. Tenga cuidado de no astillar la cubierta del horno.
6. Retire la tapa de luz de vidrio.
7. Retire la lámpara sosteniendo firmemente y deslizando la misma hacia afuera, hasta que las dos clavijas hayan dejado el soporte de cerámica.
8. No toque el vidrio de la nueva lámpara con los dedos. Esto hará que la lámpara falle al dar luz. Tome la lámpara de reemplazo con una toalla limpia o un pañuelo de papel con las clavijas hacia abajo. Aliñe las dos clavijas en el soporte de cerámica, presionando suavemente hasta que la lámpara quede asegurada en la ficha de cerámica.
9. Deslice las lentes protectoras del soporte y presione hasta que las pinzas queden enganchadas en la caja.
10. Vuelva a conectar la corriente.

Puerta del Horno

Retiro de la Puerta del Horno

NOTA: La remoción de la puerta no es un requerimiento de la instalación del producto, pero es una comodidad adicional.

Para quitar la puerta:

1. Abra la puerta del horno en su totalidad.
2. Retire el soporte de la bisagra (de estar presente) de la estructura frontal y déjelo a un lado. El soporte de la bisagra debe ser colocado nuevamente para un funcionamiento apropiado de la puerta cuando está última sea reinstalada.
3. Presione ambas trabas de la bisagra hacia abajo en dirección del marco de la puerta hasta destrabarlas. Para esto puede hacer falta un destornillador de lados planos. **¡NO LEVANTE LA PUERTA DE LA MANIJA!**
4. Coloque las manos sobre ambos lados y cierre la puerta del horno hasta la posición de remoción (aproximadamente 1"–2" [2,5 cm–5,1 cm] de la posición de cierre).
5. Levante la puerta hasta que los brazos de la bisagra hayan salido de las ranuras. **NOTA:** La puerta del horno es muy pesada. Asegúrese de tener un agarre firme antes de levantar la puerta del horno de sus bisagras. Tenga cuidado una vez que haya quitado la puerta. No deposite la puerta sobre la manija. Esto puede provocar abolladuras o rayones.

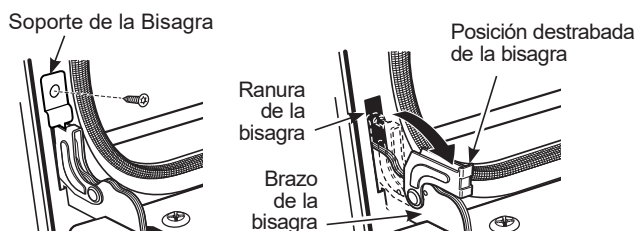

Reemplazo de la Puerta del Horno

NOTA: La puerta del horno es pesada. Puede necesitar ayuda para levantar la puerta lo suficiente como para deslizarla dentro de las ranuras de la bisagra. No levante la puerta de la manija.

1. Levante la puerta del horno tomándola de ambos lados.
2. Con la puerta en el mismo ángulo de la posición de remoción (aproximadamente 1"–2" [2,5 cm–5,1 cm] desde la posición de cerrado), introduzca la muesca del brazo de la bisagra dentro del extremo inferior de la ranura de la bisagra. La ranura del brazo de la bisagra debe estar bien colocada en la parte inferior de la ranura.
3. Abra la puerta por completo. Si la puerta no se abre por completo, la muesca no está bien colocada en el extremo inferior de la ranura.
4. Presione las trabas de la bisagra hacia arriba contra el armazón frontal de la cavidad del horno, hasta alcanzar la posición de trabado.
5. Reemplace el soporte de la bisagra (de estar presente). El soporte de la bisagra debe ser colocado nuevamente para un funcionamiento apropiado de la puerta.
6. Cierre la puerta del horno.

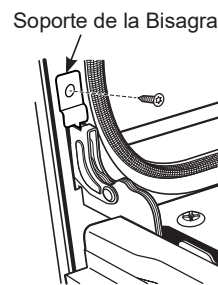
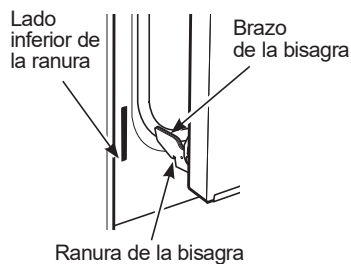
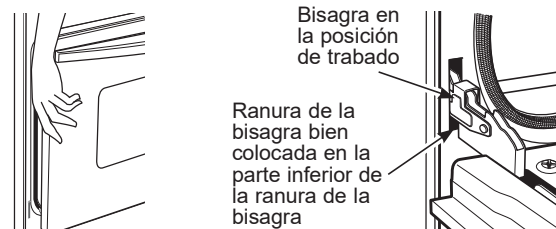

Consejos para la Solución de Problemas... Antes de solicitar el servicio técnico

¡Ahorre tiempo y dinero! Revise los cuadros de las siguientes páginas o visite GEAppliances.com/ge/service-and-support/cookingproducts.htm para acceder a artículos y videos de apoyo útiles antes de llamar al servicio técnico.

Problema	Causa Posible	Qué Hacer
Mi horno nuevo no cocina como el anterior. ¿Hay algún problema con las configuraciones de temperatura?	Su horno nuevo cuenta con un sistema de cocción diferente con relación al anterior y, por lo tanto, es posible que cocine de forma diferente.	En los primeros usos, use los tiempos y temperaturas de su receta con cuidado. Si aún piensa que su horno nuevo cocina con demasiado calor o demasiado frío, podrá ajustar el termostato usted mismo para aplicar su preferencia de cocción específica. NOTA: Este ajuste afecta los modos Bake (Hornear) y Convection Bake Multi (Horneado por Convección Múltiple); no afectará las funciones Convection Roast (Dorar por Convección), Broil (Asar), o Clean (Limpiar).
La comida no se hornea de forma apropiada	Controles del horno configurados de forma incorrecta.	Consulte la sección Modos de Cocción.
	La posición del estante es incorrecta o el estante no está nivelado.	Consulte la sección Modos de Cocción y la Guía de Cocción.
	Uso de una cacerola incorrecta o de una cacerola de tamaño incorrecto.	Consulte la sección Utensilios.
	La temperatura del horno debe ser ajustada.	Consulte la sección Settings (Configuraciones).
	Sustitución de ingredientes	Sustituir ingredientes puede modificar el resultado de la receta.
La comida no asa de forma apropiada	Controles del horno configurados de forma incorrecta.	Asegúrese de seleccionar el modo correcto para asar.
	Se usó una posición incorrecta del estante.	Para acceder a sugerencias de ubicación de estantes, consulte la Guía de Cocción.
	Se cocinó comida en una olla caliente.	Asegúrese de que el utensilio esté frío
	Utensilio de cocina inadecuado para asar.	Use una olla específicamente diseñada para asar
	El papel de aluminio usado para la olla y la rejilla para asar no se ajustó ni cortó de forma apropiada, según lo recomendado.	Si usará papel de aluminio, deberá usarse conforme con las aberturas de la olla.
	En algunas áreas, es posible que el nivel de corriente (voltaje) sea bajo.	Precalente el elemento para asar durante 10 minutos.
La temperatura del horno es demasiado caliente o demasiado fría	La temperatura del horno debe ser ajustada.	Consulte la sección Settings (Configuraciones).
El horno no funciona o parece no funcionar	Es posible que un fusible de su hogar se haya quemado o que el disyuntor se haya desconectado.	Reemplace el fusible o reinicie el disyuntor.
	Controles del horno configurados de forma incorrecta.	Consulte la sección Uso del Horno.
	El horno se encuentra en Sabbath Mode (Modo Sabático)	Verifique que el horno no esté en Sabbath Mode (Modo Sabático). Consulte la sección Settings (Configuraciones).
Sonido de “chisporroteo” o “traqueo”	Éste es el sonido de metal calentándose o enfriándose durante las funciones de cocción y limpieza..	Esto es normal.
¿Por qué la estufa hace un sonido de “clic” cuando uso el horno?	Su estufa fue diseñada para mantener un control más ajustado sobre la temperatura del horno. Es posible que escuche que los elementos de calentamiento del horno hagan sonidos de “clic” con mayor frecuencia que con hornos más antiguos para lograr mejores resultados durante los ciclos de horneado, asado, convección y limpieza automática.	Esto es normal.
El reloj y el temporizador no funcionan	Es posible que un fusible de su hogar se haya quemado o que el disyuntor se haya desconectado.	Reemplace el fusible o reinicie el disyuntor.
La luz del horno no funciona	La lámpara está floja o presenta defectos.	Ajuste o reemplace la lámpara.
	La luz de funcionamiento del interruptor está rota.	Llame al servicio técnico.
El modo de limpieza automática del horno no funciona	La temperatura del horno es demasiado caliente como para configurar la limpieza automática.	Espere a que el horno se enfríe y reinicie los controles.
	Los controles del horno están configurados de forma incorrecta.	Consulte la sección de Limpieza del Horno.

Consejos para la Solución de Problemas... Antes de solicitar el servicio técnico

Problema	Causa Posible	Qué Hacer
Exceso de humo durante un ciclo de limpieza	Suciedad o grasa excesiva.	Presione la tecla Cancel/Off (Cancelar/ Apagar) Abra las ventanas para liberar el humo en la habitación. Espere hasta que  se apague. Limpie el exceso de suciedad y reinicie el ciclo de limpieza.
Humo excesivo al asar	La comida está demasiado cerca del quemador.	Baje la posición del estante con comida.
La puerta del horno no se abrirá luego de un ciclo de limpieza	El horno está demasiado caliente.	Espere a que el horno se enfríe por debajo de la temperatura de bloqueo.
El horno no limpia luego de un ciclo de limpieza	Los controles del horno están configurados de forma incorrecta.	Consulte la sección de Limpieza del Horno.
	El horno estaba demasiado sucio.	Limpie derrames excesivos antes de iniciar el ciclo de limpieza. Es posible que, en hornos con mucha suciedad, sea necesario usar la limpieza automática nuevamente o usarla durante un período de tiempo más prolongado.
 parpadea en la pantalla	El ciclo de limpieza automática fue seleccionado pero la puerta no está cerrada.	Cierre la puerta del horno.
 está encendido cuando desea cocinar	La puerta del horno está bloqueada debido a que la temperatura interior del horno no descendió por debajo de la temperatura de bloqueo.	Presione la tecla Cancel/Off (Cancelar/ Apagar) Deje que el horno se enfríe.
“F – y un número o letra” titila en la pantalla	Tiene un código de error de función.	Presione la tecla Cancel/Off (Cancelar/ Apagar) Permita que el horno se enfríe durante una hora. Vuelva a poner el horno en funcionamiento.
	Si el código de función se repite.	Desconecte totalmente la corriente de la cocina durante por lo menos 30 minutos y vuelva a conectar la misma. Si el código de error de función se repite, llame al servicio técnico.
La pantalla queda en blanco	Es posible que un fusible de su hogar se haya quemado o que el disyuntor se haya desconectado.	Reemplace el fusible o reinicie el disyuntor.
	El reloj está apagado.	Consulte la sección Settings (Configuraciones).
	El horno se encuentra en Sabbath Mode (Modo Sabático)..	Verifique que el horno no esté en Sabbath Mode (Modo Sabático). Consulte la sección Settings (Configuraciones).
Corte de corriente, el reloj titila	Corte o exceso de corriente	Reinicie el reloj. Si el horno estuvo en uso, deberá reiniciar el mismo presionando la tecla Cancel/ Off (Cancelar/ Apagar) configurando el reloj y reiniciando cualquier función de cocción.
Olor a “quemado” o “aceite” desde la ventilación	Esto es normal en un horno nuevo y desaparecerá con el tiempo.	Para acelerar el proceso, configure un ciclo de limpieza automática por un mínimo de 3 horas. Consulte la sección de Limpieza del Horno.
Olor fuerte	Un olor en la aislación alrededor del interior del horno es normal desde las primeras veces en que el horno es usado.	Esto es temporario y desaparecerá luego de varios usos o de un ciclo de limpieza automática.
Ruido del ventilador	Es posible que un ventilador de enfriamiento se active automáticamente.	Esto es normal. El ventilador de enfriamiento se encenderá para enfriar las partes internas. Es posible que funcione hasta durante una hora y media, una vez que el horno se haya apagado.
La puerta de vidrio del horno parece estar “teñida” o tener un color “arcoíris”. ¿Es esto un defecto?	No. El vidrio del horno interno está cubierto con una barrera de calor que refleja este último nuevamente hacia el horno, a fin de evitar la pérdida de calor y de mantener fría la puerta externa mientras se hornea.	Esto es normal. Bajo ciertas luces y ángulos, es posible que visualice esta tinta o arcoíris.
A veces el horno tarda más en precalentarse a la misma temperatura	Utensilio o comida en el horno	El utensilio o la comida en el horno hará que éste tarde más en precalentarse. Retire estos artículos para reducir el tiempo de precalentamiento.
	Número de estantes en el horno	Agregar más estantes al horno hará que éste tarde más en precalentarse. Retire algunos estantes.
	Diferentes modos de cocción	Los diferentes modos de cocción utilizan diferentes métodos de precalentamiento para calentar el horno en un modo de cocción específico. Algunos modos tardarán más que otros (tales como: horneado por convección múltiple).
El horno no funciona en forma remota	Problemas en el enrutador, no hay señal inalámbrica, etc.	Para solicitar asistencia con la conectividad de red inalámbrica, comuníquese al 800.220.6899.
	El horno no está conectado.	

Notas

Notas

Notas

Garantía Limitada del Horno Eléctrico de GE Appliances

GEAppliances.com

Todo el servicio de garantía es provisto por nuestros Centros de Servicio de Fabricación, o un técnico autorizado de Customer Care®. Para programar una visita del servicio técnico a través de Internet, visítenos en GEAppliances.com/service_and_support/, o llame al 800.GE.CARES (800.432.2737). Cuando llame para solicitar el servicio, tenga los números de serie y modelo disponibles.

Para realizar el servicio técnico de su electrodoméstico, se podrá requerir el uso de datos del puerto de abordaje para su diagnóstico. Esto da al técnico del servicio de fábrica de GE Appliances la habilidad de diagnosticar de forma rápida cualquier problema con su electrodoméstico, y de ayudar a GE Appliances a mejorar sus productos al brindarle a GE Appliances la información sobre su electrodoméstico. Si no desea que los datos de su electrodoméstico sean enviados a GE Appliances, solicitamos que le indique a su técnico no entregar los datos a GE Appliances en el momento del servicio.

Por el Período de	GE Appliances reemplazará
Un Año Desde la fecha de la compra original	Cualquier parte del horno que falle debido a un defecto en los materiales o la fabricación. Durante esta garantía limitada de un año , GE Appliances también proveerá, sin costo , todo el trabajo y el servicio en el hogar para reemplazar la parte que presente defectos.

Qué no cubrirá GE Appliances:

- Viajes del técnico del servicio a su hogar para enseñarle sobre cómo usar el producto.
- Instalación, entrega o mantenimiento inadecuados.
- Fallas del producto en caso de abuso, mal uso, modificación o uso para propósitos diferentes al original o uso comercial.
- Reemplazo de fusibles de la casa o reinicio de disyuntores.
- Daños ocasionados sobre el producto por accidente, incendio, inundaciones o catástrofes naturales.
- Daños sobre el acabado, tales como óxido sobre la superficie, deslustres o manchas pequeñas no informadas dentro de las 48 horas luego de la entrega.
- Daños incidentales o consecuentes causados por posibles defectos sobre este producto.
- Daño causado después de la entrega.
- Producto no accesible para brindar el servicio requerido.
- Solicite el servicio técnico para reparar o reemplazar las lámparas, excepto las lámparas LED.

EXCLUSIÓN DE GARANTÍAS IMPLÍCITAS

Su única y exclusiva alternativa es la reparación del producto, como se indica en la Garantía Limitada. Las garantías implícitas, incluyendo garantías implícitas de comerciabilidad o conveniencia sobre un propósito particular, se limitan a un año o al período más corto permitido por la ley.

Esta garantía limitada se extiende al comprador original y a cualquier propietario posterior de los productos comprados para uso doméstico dentro de EE. UU. Si el producto está en un área donde no se encuentra disponible un Proveedor Autorizado del Servicio Técnico de GE Appliances, usted será responsable por el costo de un viaje o se podrá requerir que traiga el producto a una ubicación del Servicio Técnico de GE Appliances autorizado para recibir el servicio. En Alaska, la garantía limitada excluye el costo de envío o visitas de servicio a su domicilio. Algunos estados no permiten la exclusión o limitación de daños fortuitos o consecuentes. Esta garantía limitada le otorga derechos legales específicos, y usted también podría tener otros derechos que varían de estado a estado. Para conocer cuáles son sus derechos legales, consulte a la oficina de asuntos del consumidor local o estatal o al Fiscal de su estado.

Garante: GE Appliances, a Haier company

Louisville, KY 40225

Garantías Extendidas: Adquiera una garantía extendida de GE Appliances y conozca los descuentos especiales que están disponibles mientras su garantía aún está vigente. Puede acceder a la misma a través de Internet en cualquier momento en

GEAppliances.com/extended-warranty

o llamando al 800.626.2224 durante el horario comercial. Los Servicios para los GE Appliances aún estarán disponibles cuando su garantía caduque.

Abroche su recibo aquí. Para acceder al servicio técnico de acuerdo con la garantía deberá contar con la prueba de la fecha original de compra.

Accesorios

¿Busca Algo Más?

¡GE Appliances ofrece una variedad de accesorios para mejorar sus experiencias de cocción y mantenimiento!

Para acceder a números telefónicos e información de sitios Web, consulte la página de Soporte para el Consumidor.

Estos y otros productos están disponibles:

Accesorios

Olla para Asar Pequeña (8 ¾" x 1 ¼" x 13 ½")

Olla para Asar Grande* (12 ¾" x 1 ¼" x 16 ½")

Olla para Asar Extra Grande** (17 ¾" x 1 ¼" x 19 ½")

Piezas

Estantes del horno

Estante Deslizable Never Scrub de 27"

Estante Deslizable Never Scrub de 30"

Elementos del horno

Lámparas de luz

Suministros de Limpieza

Limpiadores de Acero Inoxidable CitriShine™

Limpiador de Electrodomésticos de Acero Inoxidable
CeramaBryte

Lubricante de Grafito***

*La olla para asar grande no entra en cocinas de 20"/24".

**La olla XL no entra en hornos de pared de 24", empotrables de 27" o cocinas de 20"/24".

***Para uso con estantes deslizables Never Scrub.

Soporte para el Consumidor

Sitio Web de GE Appliances

¿Desea realizar una consulta o necesita ayuda con su electrodoméstico? ¡Intente a través del Sitio Web de GE Appliances las 24 horas del día, cualquier día del año! Usted también puede comprar más electrodomésticos maravillosos de GE Appliances y aprovechar todos nuestros servicios de soporte a través de Internet, diseñados para su conveniencia.

En EE.UU.: GEAppliances.com

Registre su Electrodoméstico

¡Registre su electrodoméstico nuevo a través de Internet, según su conveniencia! Un registro puntual de su producto permitirá una mejor comunicación y un servicio más puntual de acuerdo con los términos de su garantía, en caso de surgir la necesidad. También puede enviar una carta en la tarjeta de inscripción preimpresa que se incluye con el material embalado.

En EE.UU.: GEAppliances.com/register

Servicio Programado

El servicio de reparación de expertos de GE Appliances está a sólo un paso de su puerta. Conéctese a través de Internet y programe su servicio a su conveniencia cualquier día del año. En EE.UU.: GEAppliances.com/service o comuníquese al 800.432.2737 durante el horario de atención comercial.

Garantías Extendidas

Adquiera una garantía extendida de GE Appliances y conozca los descuentos especiales que están disponibles mientras su garantía aún está vigente. La puede adquirir en cualquier momento a través de Internet. Los servicios de GE Appliances aún estarán allí cuando su garantía caduque.

En EE.UU.: GEAppliances.com/extended-warranty

o comuníquese al 800.626.2224 durante el horario de atención comercial.

Conectividad Remota

Para solicitar asistencia para la conectividad de red inalámbrica (para modelos con acceso remoto), visite nuestro sitio web en GEAppliances.com/connect o comuníquese al 800.220.6899 en EE.UU.

Piezas y Accesorios

Aquellos individuos calificados para realizar el servicio técnico de sus propios electrodomésticos podrán solicitar el envío de piezas o accesorios directamente a sus hogares (se aceptan las tarjetas VISA, MasterCard y Discover). Ordene hoy a través de Internet durante las 24 horas, todos los días. En EE.UU.: GEApplianceparts.com o de forma telefónica al 877.959.8688 durante el horario de atención comercial.

Las instrucciones que figuran en este manual cubren los procedimientos que serán realizados por cualquier usuario. Otros servicios técnicos generalmente deben ser derivados a personal calificado del servicio. Se deberá tener cuidado, ya que una reparación indebida podrá hacer que el funcionamiento no sea seguro.

Contáctenos

Si no se encuentra satisfecho con el servicio que recibió de GE Appliances, comuníquese con nosotros a través de nuestro sitio Web con todos los detalles, incluyendo su número telefónico, o escriba a:

En EE.UU.: General Manager, Customer Relations | GE Appliances, Appliance Park | Louisville, KY 40225

GEAppliances.com/contact