

Haier

User Manual
Guide de l'Utilisateur
Manual del Usuario Modelo
HLC1700AXW

Combination Front-Load Washer and Ventless Dryer

Laveuse-sécheuse combinée à chargement
frontal sans conduit d'évacuation

Combinación de lavadora de carga
frontal y secadora sin ventilación

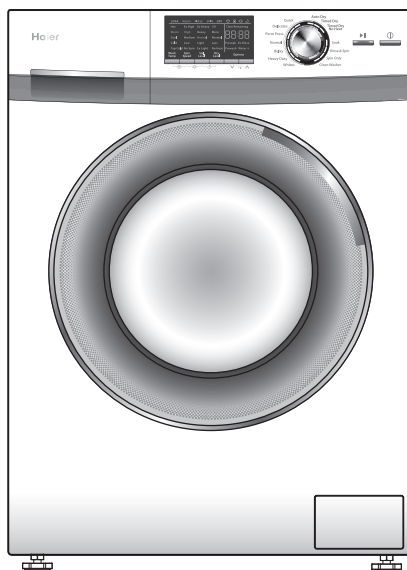

**Designed for
High-Efficiency;
use HE detergent.**

**Conçue pour
haute efficacité;
utiliser un
détergent HE.**

**Diseñada para un
alta eficiencia; use
detergente HE
(Alta eficiencia).**

TABLE OF CONTENTS

IMPORTANT SAFETY INSTRUCTIONS 2-4

Prior to First Use 2

Installation Safety Precautions 3

General Safety Precautions..... 3-4

PARTS AND FEATURES 5-6

Front of the Unit..... 5

Back of the Unit..... 6

INSTALLATION INSTRUCTIONS 7-14

Installing Your Combination Washer / Dryer..... 7

Tools Needed 7

Parts Supplied 7

Location Requirements 8

Unit Dimensions and Clearances 8

Unpacking Your Appliance 9

Drain Connections 10

Water Connections..... 11-12

Electrical Requirements 13

Position and Level the Washer..... 14

CONTROL PANEL AND FEATURES 15-21

Control Panel..... 15-18

Power-off Memory..... 18

Cycle Descriptions..... 19

Cycle Guide 20-21

OPERATING INSTRUCTIONS..... 22-25

Getting Started 22

Washing Methods 23-25

Drying Methods 25

CARE AND CLEANING..... 26-28

Cleaning and Maintenance 26-27

Vacationing Precautions 27

Moving or Storage Precautions 28

TROUBLESHOOTING 29-31

Normal Operating Sounds..... 29

Troubleshooting 29-31

Error Codes 31

Before you call for service 31

TECHNICAL SPECIFICATION 32

LIMITED WARRANTY 33

IMPORTANT SAFETY INSTRUCTIONS

PRIOR TO FIRST USE

Your safety and the safety of others are very important.

We have provided many important safety messages in this manual and on your appliance. Always read and obey all safety messages.



This is the safety alert symbol.

This symbol alerts you to potential hazards that can kill or hurt you and others.

All safety messages will follow the safety alert symbol and either the word "DANGER" or "WARNING". These words mean:

! DANGER

An imminently hazardous situation. You can be killed or seriously injured if you don't immediately follow instructions.

! WARNING

A potentially hazardous situation which, if not avoided, could result in death or serious bodily injury.

! CAUTION

A potentially hazardous situation which, if not avoided, may result in moderate or minor injury.

All safety messages will tell you what the potential hazard is, tell you how to reduce the chance of injury, and tell you what can happen if the instructions are not followed.

! WARNING

To reduce the risk of fire, electric shock, or injury to persons when using your appliance, follow basic precautions, including the following:

- Read all instructions before using the appliance.
- Use this appliance only for its intended purpose as described in this use and care guide.
- Do not use this appliance for commercial clothes washing.

- Under certain conditions, hydrogen gas may be produced in a hot water system that has not been used for 2 weeks or more. **HYDROGEN GAS IS EXPLOSIVE.** If the hot water system has not been used for such a period, before using a washing machine, turn on all hot water faucets and let the water flow from each for several minutes. This will release any accumulated hydrogen gas. As the gas is flammable, do not smoke or use an open flame during this time.

INSTALLATION SAFETY PRECAUTIONS

DANGER

Suffocation Hazard

Risk of child entrapment. Before you throw away your old appliance, take off the door so that children may not easily get trapped inside.

- Do not allow children to play on or in the appliance. Close supervision of children is necessary when the appliance is used near children.
- This appliance must be properly installed in accordance with the installation instructions before it is used.
- Do not operate your appliance when parts are missing or broken.
- Do not install or store this appliance where it will be exposed to the weather.
- Do not operate this appliance unless all enclosure panels are properly in place.
- This appliance must be connected to proper electrical outlet with the correct electrical supply.
- Proper grounding must be ensured to reduce the risk of shock and fire. **DO NOT CUT OR REMOVE THE GROUNDING PLUG.** If you do not have a three-prong electric receptacle outlet in the wall, have a qualified electrician install the proper receptacle. The wall receptacle **MUST** be properly grounded.

GENERAL SAFETY PRECAUTIONS

- Use only detergents or softeners recommended for use in this appliance and keep them out of the reach of children.

- Do not use fabric softeners or products to eliminate static unless recommended by the manufacturer of the fabric softener or product.
- Never unplug your appliance by pulling on the power cord. Always grasp the plug firmly and pull straight out from the outlet.
- Replace immediately worn power cords, loose plugs/power outlets.
- Unplug your appliance before cleaning or before making any repairs.
- Before the appliance is removed from service or discarded, remove the door to the washing/drying compartments.
- Do not operate your appliance in the presence of explosive fumes.
- Do not place items exposed to cooking oils in your appliance. Items contaminated with cooking oils may contribute to a chemical reaction that could cause a load to catch fire.
- Do not add gasoline, dry-cleaning solvents, or other flammable or explosive substances to the wash water. These substances give off vapors that could ignite or explode
- Do not wash/dry articles that have been previously cleaned in, washed/dried in, soaked in, or spotted with gasoline, dry cleaning solvents, or other flammable or explosive substances, as they give off vapours that could ignite or explode.
- Do not use heat to dry articles containing foam rubber or similarly textured rubber-like materials.
- Do not tamper with controls.
- Do not repair or replace any part of the appliance or attempt any servicing unless specifically recommended in the user-repair instructions, which you understand and have the skill to carry out.

Note: if for any reason this product requires service, we strongly recommend that a qualified technician perform the service.

- Do not reach into the appliance if the tub or agitator is moving.
- Do not reach into the appliance if the drum is moving.

SAVE THESE INSTRUCTIONS

HOUSEHOLD USE ONLY

RECORD KEEPING

Thank you for purchasing this Haier product. This user manual will help you get the best performance from your new washer.

For future reference, record the model and serial number located behind the door, and the date of purchase.

Staple your proof of purchase to this manual to aid in obtaining warranty service if needed.

Model number

Serial number

Date of purchase

PARTS AND FEATURES

FRONT OF THE UNIT

Control Panel with LED Screen

Dispenser
Drawer

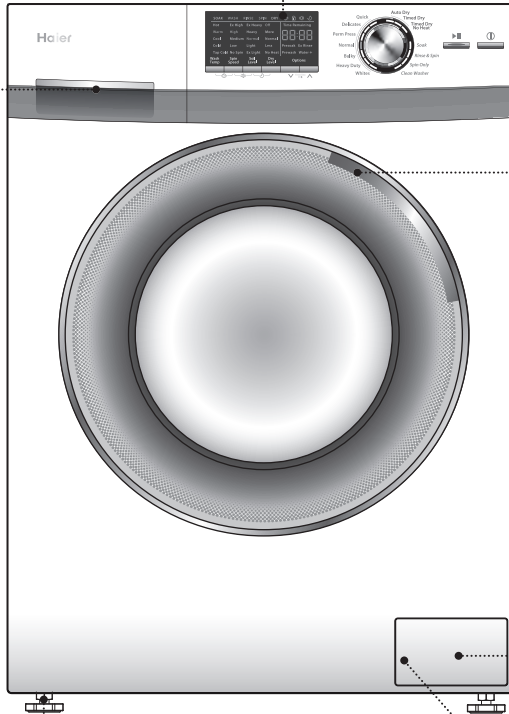

Door with
Viewing Window

Access Panel

Height Adjustable Feet (4)

Button Trap
(Located behind
the access panel)

BACK OF THE UNIT

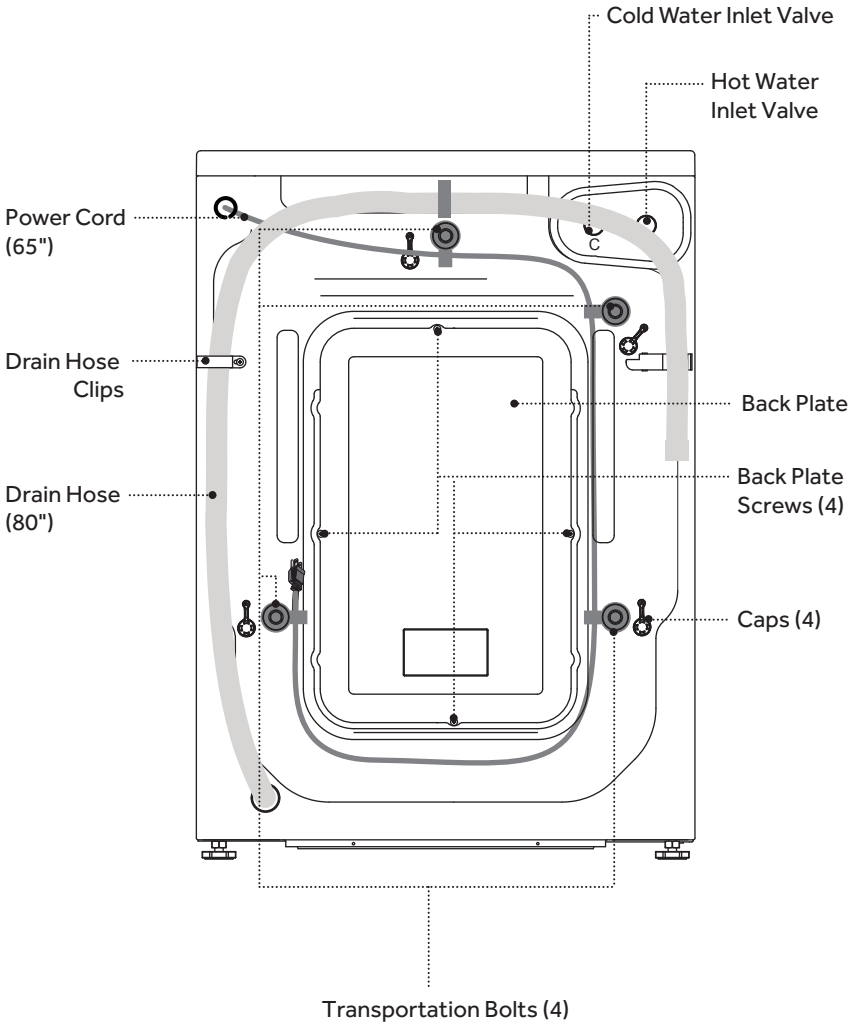

INSTALLATION INSTRUCTIONS

INSTALLING YOUR COMBINATION WASHER / DRYER

We recommend that your new washer/dryer be installed by a qualified appliance technician. If you feel that you have the skills to install the washer/dryer, please read the installation instructions carefully before installing.

! WARNING

If, after completing these step, you are unsure that the washer/dryer is properly installed, contact a qualified appliance technician.

! WARNING

Fire Hazard

Install the clothes dryer according to the manufacturer's instructions and local codes to reduce the risk of fire.

To reduce the risk of severe injury or death, follow all installation instructions.

SAVE THESE INSTRUCTIONS

IMPORTANT: If your washer was just delivered and the outside temperature was below freezing, do not operate until the washer warms up to room temperature.

TOOLS NEEDED

You will need to have the following tools to help you in the installation of your washer:

- Scissors
- Tape Measure
- Standard Screwdriver
- Gloves
- Pliers
- Level
- Wrench

PARTS SUPPLIED

Water Hoses (2)
(Flat washers are pre-installed)

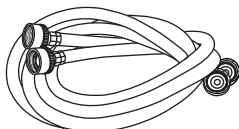

Drain Hose
(Support Bracket)

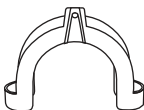

Wrench
(Used to tighten locknuts and remove transportation bolts)



LOCATION REQUIREMENTS

- The washer must be installed on a solid floor to minimize vibration during the spin cycle.
- The floor should be level with maximum slope of 1" (25mm) under entire washer.
- A suitable location is protected from direct sunlight and heat sources such as radiators, baseboard heaters, cooking appliances, etc.
- Do not install on carpeting.
- The location must have a grounded electrical outlet located within 4ft. (1.2m) of the power cord on the back of the washer.
- Hot and cold water faucets must be present within 3ft. (0.9m) of the hot and cold connections on the washer.
- A water heater must supply hot water with a temperature of at least 120°F (49°C).
- The water pressure should be between 20-100 psi (138-690 kPa).
- This appliance must be operated at room temperature.
- Do not install or operate this appliance in an area where the ambient temperature can fall below freezing.

UNIT DIMENSIONS AND CLEARANCES

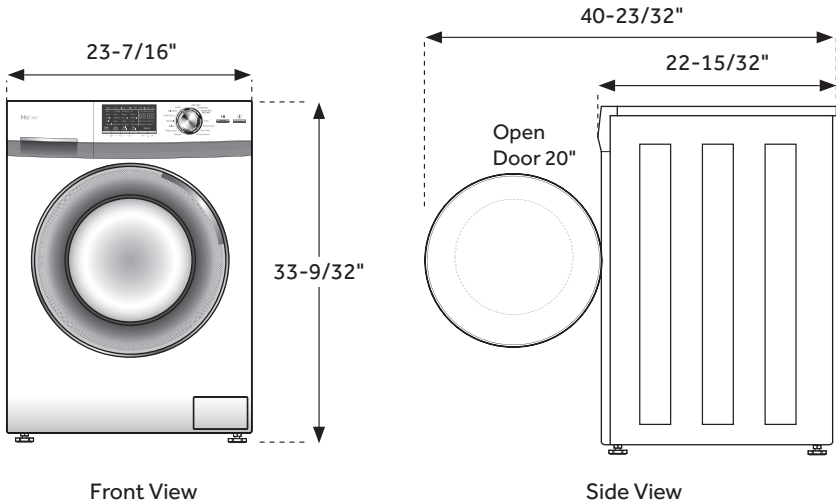

Front View

Side View

Minimum Installation Clearances / Detergent Minimum		
	Alcove	Closet
Front	n/a	1" (25mm)
Sides and Rear	1" (25mm)	1" (25mm)
Top of Control	1" (25mm)	1" (25mm)

Front ventilation openings are required for closet installations:
 24 square inches-3inches from bottom. 48 square inches-3 inch from top.
 Louvered door with equivalent openings is acceptable.

UNPACKING YOUR APPLIANCE

Remove all packing materials, including the foam base and all adhesive tape holding the washer accessories inside and outside.

NOTE: Small amounts of water may be found inside the packaging and inside the washer. This is normal and is the result of water tests performed at the factory.

WARNING

Suffocation Hazard

To avoid danger of suffocation, keep plastic bag and other packing materials away from babies and children. Do not use this bag in cribs, carriages and playpens. The plastic bag could block nose and mouth and prevent breathing. This bag is not a toy.

REMOVE TRANSPORTATION BOLTS

NOTE: The transportation bolts must be removed before using the washing machine. Four transportation bolts are installed by the factory to prevent damage to the wash system that can occur from shock during transportation.

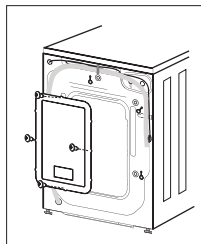

1. Remove the back plate of the washing machine by removing the four screws that hold it in place.

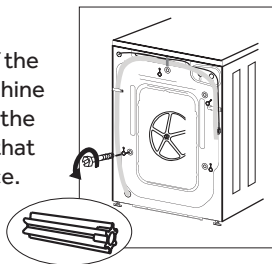

2. Remove bolts on the rear side and take out plastic spacers and rubber grommets from inner side of the machine.

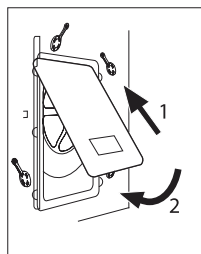

3. Replace back cover by inserting it in the two gaps at the top of the opening and replace the four screws that hold it in place.

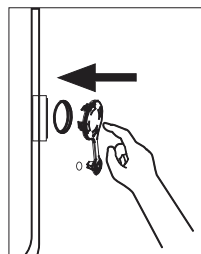

4. Fill shipping bolt holes with plastic hole plugs.

NOTE: Save all transportation parts for future use. All parts should be reinstalled before transporting the washing machine.

DRAIN CONNECTIONS

- The height of the standpipe drain or sink rim for the drain hose should be between 2'6" and 3'3" from the bottom of the washer.
- Use the supplied Drain Hose Support Bracket to loop the drain hose down into the wall, standpipe or laundry tub.

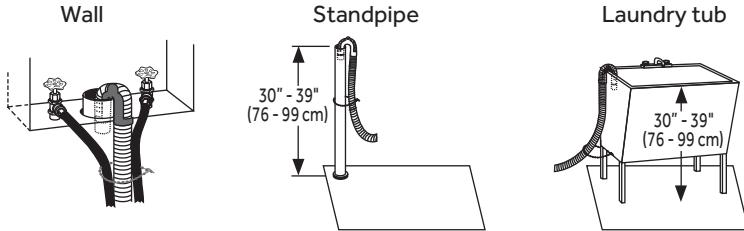

- The standpipe drain requires a minimum diameter standpipe of 2" (50 mm). The minimum carry-away capacity can be no less than 17 gal. (64 L) per minute.
- The drain hose shakes as water is being pumped out of the washer. Make sure that the end of the drain hose is secured to the drain or sink. The support bracket has a mounting hole to assist you in doing this.
- Take care to ensure all hose connections are tight.

IMPORTANT: The end of the drain hose cannot be immersed in water for the combination washer / dryer to work properly.

WATER CONNECTIONS

IMPORTANT: Use the new water hoses supplied with the washer. Old hoses should not be used.

1. Check that a flat washer is present and firmly in place in each end of the water inlet hoses. Flat washers are pre-installed at the factory.

NOTE: Do not insert additional washers into the water hoses.

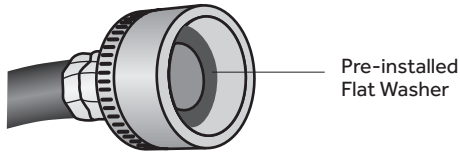

2. Connect the elbow coupling end of the water hoses to the inlet valves on the washer. Then, connect the straight coupling end to the proper faucet.

NOTE: The washer's inlet valves have metric threads. The elbow coupling end of the supplied water hoses have matching metric threads.

3. Connect the cold water faucet to the valve on the washer marked "C" and the hot water faucet to the valve marked "H".

NOTE: Take care not to cross connect the hoses.

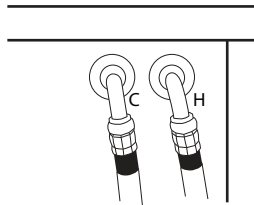

4. Check for hose connection leaks by fully opening the faucets. You may have to use pliers to tighten connections.

NOTE: Do not over tighten hoses; this could cause damage to the washing machine's valves.

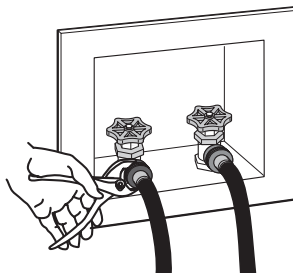

IMPORTANT: This machine dries clothes with condensing drying technology. **The condenser relies on cold water to function.** If hot or warm water is supplied to the "C" valve, the dryer will not work and damage can occur to components of the washing machine.

Y ADAPTER CONNECTION

If you have a single faucet connection, you can purchase a "Y Adapter" from a hardware store to connect the washer as shown below.

NOTE: Make sure that only cold water is turned on while using the dryer function.

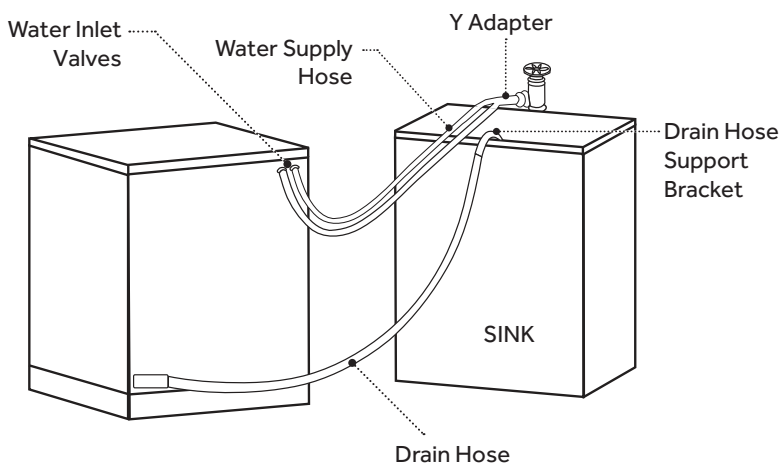

ELECTRICAL REQUIREMENTS

⚠ WARNING

Electrical Shock Hazard

Risk of injury or death from electric shock.

The washer must be connected to a properly grounded 120 Volt, 60 Hz., AC only, 15 Amp, fused electrical supply. A time-delay fuse or circuit breaker is recommended.

- If the electric supply provided does not meet the above requirements, contact a licensed electrician.

⚠ WARNING

Electrical Shock Hazard

Risk of injury or death from electric shock.

This appliance must be grounded. In the event of an electrical short circuit, grounding reduces the risk of electric shock by providing an escape route for the electrical current.

- The washer is equipped with a power cord that has a 3 prong plug. Do not cut or remove the grounding prong from the power cord.
- The power cord must be plugged into a mating, 3 prong outlet, grounded in accordance with local codes and ordinances. If a mating outlet is not available, contacted a licensed electrician to have one installed.
- Do not use a 3 prong plug adapter.

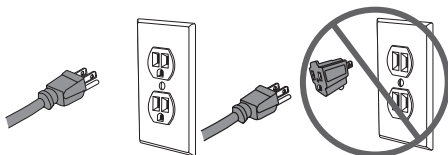

- If you are not sure if your outlet is properly grounded, contact a licensed electrician.
- Do not use an extension cord.

POSITION AND LEVEL THE WASHER

IMPORTANT: Because the drum of this washer spins at very high speeds, up to 1,200 RPM, the washing machine must rest firmly on a solid surface to minimize vibration, noise, and unwanted movement. This washer is equipped with four adjustable feet to compensate for an uneven floor.

1. Move the washer into location and position it where it will be used.
2. Level the washer from side to side and front to back. Make sure that all four feet are firmly in contact with the floor and the washer rests solidly in position.
3. Leveling feet can be adjusted by turning them clockwise to extend (raise the washer) or counterclockwise to retract (lower the washer).
4. When the washer is level, use a wrench to securely tighten all four locknuts against the bottom of the washer cabinet.

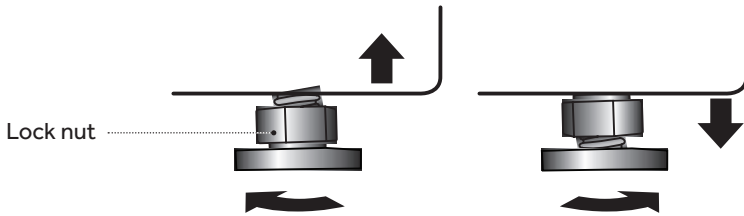

IMPORTANT: Do not replace height adjustable feet with casters.

CONTROL PANEL AND FEATURES

CONTROL PANEL

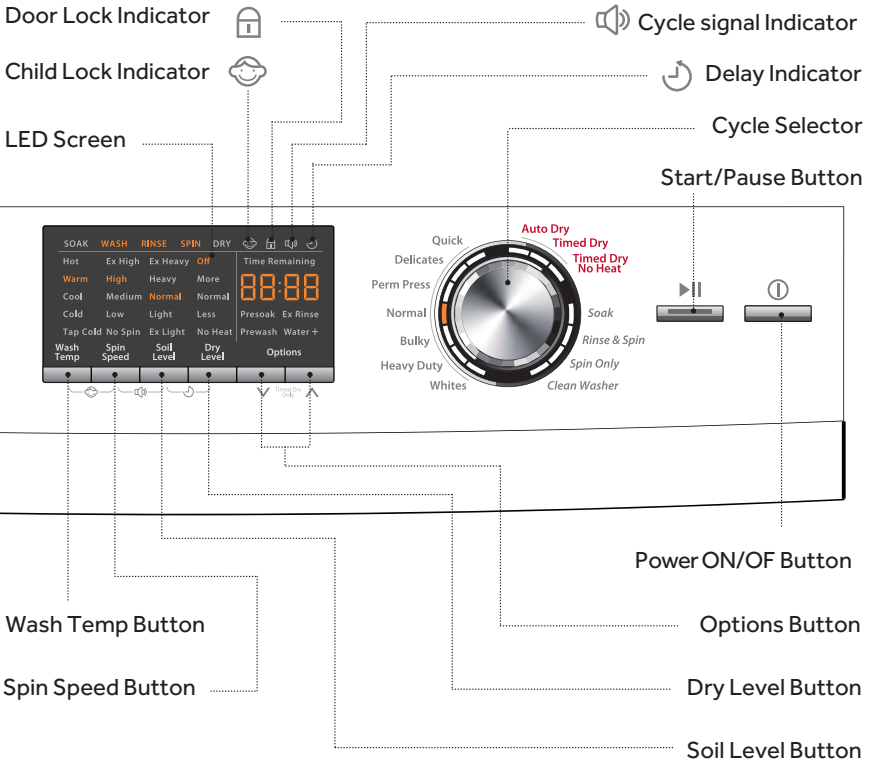

POWER ON/OFF BUTTON

Press once to turn the washer / dryer ON. Press again to turn the washer / dryer OFF. If the washer / dryer is left on for more than 2 minutes without any buttons being touched, the power automatically turns off.

START/PAUSE BUTTON

Press this button to start a cycle. Once started, only the selected cycle and settings will be displayed on the LED screen. Pressing the button a second time will pause the operating cycle and the time display will blink. During a pause, settings and options can be modified and selected, however the original cycle cannot be changed. If you do not press the Start/Pause button to start a cycle again, the operating cycle and the time display will blink all the time. Pressing the button again will resume the active cycle. If the "Drying Level" option has been selected, the washer will automatically begin drying after completing a wash cycle.

NOTE: An operating cycle can be cancelled at any time by pressing Power ON/OFF button.

CYCLE SELECTOR

The knob can be turned in either direction to choose a wash or dry cycle. The selected cycle will blink on the LED screen. Each cycle has preset water temperature, soil level, spin speed, dry level, and options. In certain cycles the setting can be manually programmed to suit your needs.

WASH TEMP BUTTON

Use this button to select wash/rinse water temperatures. Available selections vary for each cycle. The desired setting will blink during the selection process.

SPIN SPEED BUTTON

Use this button to select a spin speed. Available selections vary for each cycle. The desired setting will blink during the selection process.

SOIL LEVEL BUTTON

Soil level (wash time) is preset for each cycle. As you press this button, the cycle time will increase or decrease in the Time Remaining display.

NOTE: Lower soil level settings will help reduce tangling and wrinkling.

DRY LEVEL BUTTON

Use this button to select a dry level. Available selections vary for each cycle. The desired setting will blink during the selection process.

IMPORTANT: Do not attempt to dry a full wash load.
A half load is the maximum for all dry cycles.

Half Load

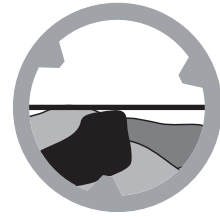

OPTIONS BUTTONS

The options buttons allow you to select additional cycle options and will blink when selected. Not all options are available with all cycles. Available options will glow orange, current selections will blink.

You can decrease or increase the drying time for Timed Dry Only cycle by pressing options buttons.

By pressing the "∨" button, you can select:



By pressing the "∧" button, you can select:



DELAY MODE

Press and hold "Soil Level" and "Dry Level" button at the same time in order to get into "Delay" mode. The Delay icon will be turned on. The time can be adjusted by pressing "∨" and "∧" up to "24 hr". A press and hold of the "∨" or "∧" button will cause the display to count continuously between 1 hour and 24 hours (by one hour increments) and the OFF position.

Another way to cancel the delay is to press and hold "Soil Level" and "Dry Level" button at the same time.

After displaying "OFF", display will quickly go back to the normal wash time.

After selecting this option, you have to press the "Start/Pause" button to activate a delayed start. Once started, only the selected cycle and settings will be displayed in a steady state, the clock icon will blink, and the time display will count down in 1 minute increments.

NOTE: An activated delay start can be cancelled at any time by pressing POWER ON/OFF button.

NOTE: Double check the Soil Level and Dry Level settings after activating or canceling the Delay Mode. The cycle settings could have changed by not pressing both buttons at the same time.

LED SCREEN

The LED screen displays available cycles, settings, estimated cycle time, icons for active options, lock indicators, and an operating status(SOAK, WASH, RINSE, SPIN, DRY).

Use the buttons along the bottom of the display to adjust settings. See "CYCLE GUIDE" for available settings on each cycle. Not all settings are available with all cycles.

DOOR LOCK INDICATOR

The washer / dryer door will automatically lock during operation. A lock icon will appear on the LED screen when the door is locked.

NOTE: If a wash operation is paused, the door will unlock within 2 seconds. If a dry operation is paused, the door will unlock after the inside temperature cools to a safe temperature. The cooling time can take several minutes.

CHILD LOCK INDICATOR

After starting the washer, press the "Wash Temp" and "Spin Speed" buttons at the same time for 2 seconds to activate the Child Lock feature. A child icon will appear on the LED screen. This feature is intended to prevent accidental changes to the operating machine. To cancel, press the "Wash Temp" and "Spin Speed" buttons again for 2 seconds. The child icon will disappear from the LED screen.

NOTE: This feature does not lock out the POWER ON/OFF button.

CYCLE SIGNAL INDICATOR

This signal is helpful when you are removing items from the washer as soon as it stops. Press the Spin Speed and Soil Level buttons for 2 seconds to activate the cycle signal feature. A signal icon will appear on the LED screen. To cancel, press the Spin Speed and Soil Level buttons again at the same time. The signal icon will disappear from the LED screen.

POWER-OFF MEMORY

This machine has a power-off memory feature. In case of power failure or if the power is interrupted during an operating cycle, the settings will be saved, and operation will resume after pressing the POWER ON /OFF button when the power is restored.

CYCLE DESCRIPTIONS

Whites:

This cycle is preset to use hot water to deep clean white garments.

Heavy Duty:

This cycle is preset to use hot water to deep clean heavily soiled durable colorfast fabrics.

Bulky:

Use this cycle to wash large items such as blankets and comforters.

Normal:

This cycle is for normally soiled cottons, linens, and mixed garment loads.

Perm Press:

This cycle is preset for a low spin speed to help maintain wrinkle-free clothing and reduce crease in synthetic fabrics.

Delicates:

This cycle is intended to gently wash delicate garments and lingerie with sheer fabrics with lace trim.

Quick Wash:

This cycle is intended for lightly soiled garments that are needed in a hurry.

Rinse & Spin:

This cycle is useful for relaxing wrinkles, removing excess detergent, and refreshing clean garments.

Spin Only:

This cycle is useful in extracting water from sink washed or clean wet garments.

Soak:

Use the cycle to help remove small spots of set-in stains on fabrics.

Clean Washer:

Use the cycle once a month to keep the inside of your washer clean.

NOTE: Do not place garments or other items in the washer during the Clean Washer cycle. Use this cycle with an empty wash drum.

Auto Dry:

the drying time may vary depending on the weight, size of clothing, type of fabric, moisture, etc.

Timed Dry:

Drying time is set to 30 minutes by default. press the "∨" and "∧" button to decrease or increase the drying time in 10 minute increments. the cycle can last up to 120 minutes.

Timed Dry No Heat:

Drying time is set to 30 minutes by default. press the "∨" and "∧" button to decrease or increase the drying time in 1 minute increment within half an hour, and in 5 minute increments after half an hour. the cycle can last up to 60 minutes.

CYCLE GUIDE

NOTE: To protect your clothing, all options and settings are not available for all cycles. The shaded Speed and Temp. Settings are the default selections for the indicated cycle.

NOTE: It is important to check garment label wash instructions to select the proper wash settings. The wrong settings could damage and discolor clothing. Certain clothes should only be dry cleaned.

CYCLE	FABRIC TYPE	ESTIMATED TIME	MAX. LOAD	WASH TEMP	SPIN SPEED	SOIL LEVEL	DRY LEVEL	AVAILABLE OPTIONS
Whites	White garments	2:48	Full	Hot	Extra High	Heavy	N/A	Presoak & Ex Rinse
				Warm Cool Cold Tap Cold	High Medium Low No Spin	Extra Heavy Normal Light Extra Light		Prewash Water + Delay
Heavy Duty	Heavily soiled, durable colorfast fabrics	1:45	Three-quarter	Warm	Extra High	Heavy	N/A	Presoak
				Hot Cool Cold Tap Cold	High Medium Low No Spin	Extra Heavy Normal Light Extra Light		Prewash Ex Rinse Water + Delay
Bulky	Large items such as sheets, sleeping bags, small comforters, jackets, and small washable rugs	0:54	Full(Wash) Half(Dry)	Warm	Medium	Normal	N/A	Presoak
				Hot Cool Cold Tap Cold	High Low No Spin	Extra Heavy Heavy Light Extra Light		Prewash Ex Rinse Water + Delay
Normal	Cottons, linens, and mixed garments	0:59	Full(Wash) Half(Dry)	Warm	High	Normal	Off	Presoak
				Hot Cool Cold Tap Cold	Extra High Medium Low No Spin	Extra Heavy Heavy Light Extra Light	More Normal Less	Prewash Ex Rinse Water + Delay
Perm Press	Wrinkle-free and synthetic fabrics	0:59	Full(Wash) Half(Dry)	Warm	Medium	Normal	Off	Presoak
				Cool Cold Tap Cold	High Low No Spin	Extra Heavy Heavy Light Extra Light	More Normal Less	Prewash Ex Rinse Water + Delay
Delicates	Lingerie, sheer fabrics with lace trim	0:32	Quarter	Warm	Low	Light	N/A	Presoak
				Cool Cold Tap Cold	Medium No Spin	Heavy Normal Extra Light		Ex Rinse Water + Delay
Quick Wash	Cottons, linens, and mixed garments	0:28	Half	Warm	Extra High	Light	Off	Presoak
				Hot Cool Cold Tap Cold	High Medium Low No Spin	Normal Extra Light	More Normal Less	Ex Rinse Water + Delay
Rinse & Spin	Unsoiled garments	0:28	Full(Wash) Half(Dry)	Tap Cold	Extra High	N/A	Off	Presoak
					High Medium Low		More Normal Less	Ex Rinse Water + Delay
Spin Only	Clean, soaking wet garments	0:12	Full(Wash) Half(Dry)	N/A	Extra High	N/A	Off	Presoak
					High Medium Low		More Normal Less	Delay

CYCLE GUIDE

NOTE: To protect your clothing, all options and settings are not available for all cycles. The shaded Speed and Temp. Settings are the default selections for the indicated cycle.

NOTE: It is important to check garment label wash instructions to select the proper wash settings. The wrong settings could damage and discolor clothing. Certain clothes should only be dry cleaned.

CYCLE	FABRIC TYPE	ESTIMATED TIME	MAX. LOAD	WASH TEMP	SPIN SPEED	SOIL LEVEL	DRY LEVEL	AVAILABLE OPTIONS
Soak	Heavily soiled fabrics	0:33	Three-quarter	Warm	No Spin	Normal	N/A	Delay
				Hot Cool Cold Tap Cold		Extra Heavy Heavy Light Extra Light		
Clean Washer	Do not put clothes in the washer with this cycle.	0:58	N/A	Hot	N/A	N/A	N/A	Delay
Auto Dry	Cottons, linens, and mixed garments	3:20	Half	N/A	N/A	N/A	Normal	Delay
							More Less	
Timed Dry	Cottons, linens, and mixed garments	0:30	Half	N/A	N/A	N/A	Normal	Delay
Timed Dry No heat	Cottons, linens, and mixed garments	0:30	Half	N/A	N/A	N/A	No Heat	Delay

OPERATING INSTRUCTIONS

WARNING

To reduce the risk of fire, electric shock, or injury to persons, read the **IMPORTANT SAFETY INSTRUCTIONS** before operating this appliance.

GETTING STARTED

1. Press once Power ON/OFF button and active the LED screen.
2. turn the knob to select the desired wash cycle. The selected cycle will blink on the LED screen.
3. Preset wash/rinse temperatures, spin speed and dry level will also blink on the LED screen. Press the Wash Temp, Spin Speed, Soil Level and Dry Level buttons to modify the settings.
4. Select from the available options: Presoak, Prewash, Ex Rinse, Water +, and Delay.
5. Press the "Start/Pause" button to confirm all selections and immediately begin the selected cycle or initiate a delay start countdown.

WASHING METHODS

SORTING AND PREPARATION

- Separate whites, darks, light colors and non-colorfast garments.
- Separate items that produce lint (flannel, fleece and towels) from items that collect lint (knits, corduroy and synthetic fabrics).
- Sort by fabric type (cottons, permanent press and delicate) and by the amount of soil.
- Close zippers, snaps and hooks.
- Empty pockets and turn them inside out.
- Remove pins or other sharp objects from clothes to prevent scratching interior parts.
- Repair loose seams and minor tears.
- Pre-treat spots, stains and heavily soiled areas.

LOADING

- Load each garment loosely; do not place folded items into the washer.
- Do not overload the washer.
- Close the door properly after loading clothes. Take care to ensure that garments are not caught in the gasket.

IMPORTANT: If you intend to use the **Drying option**, load the washer only half full with clothes. **Do not completely fill the washer with a full load.** Clothes must have room to tumble freely in the drum.

Half Load

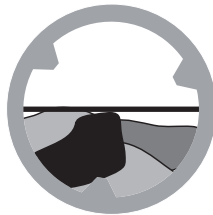

USING THE DISPENSER

The dispenser drawer is located in the upper left corner of the washer. Open the drawer by pulling it straight out. There are three separate compartments for loading detergent and fabric softener.

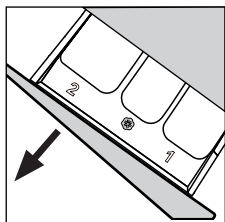

Use only High Efficiency (HE) detergent.

1 PREWASH COMPARTMENT

If the "Prewash" option is selected, use only powdered HE detergent in both the prewash and main wash compartments. The compartment will be flushed with water during the prewash.

IMPORTANT: Liquid detergent poured into the main wash compartment will immediately flow into the wash drum and be used during the prewash.

2 MAIN WASH COMPARTMENT

If the "Prewash" option is selected, use only powdered HE detergent, otherwise liquid HE detergent can be used. The compartment will be flushed with water during the wash cycle.

⊗ FABRIC SOFTENER COMPARTMENT

Use liquid fabric softener as recommended by the manufacturer. However, do not exceed the max fill mark shown in the compartment. This is necessary to ensure complete flushing during the final rinse and to avoid overflow in the dispenser drawer.

IMPORTANT: The dispenser is designed to work only with liquid fabric softener. Do not use powdered fabric softener; it will clog the dispenser by not completely dissolving.

DETERGENT

Use only High Efficiency detergent. HE detergents are specifically formulated with ingredients to avoid problems caused by too many soap suds. Excess suds will prevent the complete rinsing of detergent residue from clothes. Washer performance will be diminished by soap build up and damage can occur if soap suds get into areas of the machine like the condensing dryer compartment.



IMPORTANT: Use only **powdered** HE detergent when both the Prewash and Main Wash compartments are used. Liquid detergent immediately flows into the wash drum and both amounts would be used during the first wash program.

NOTE: The proper amount of detergent depends on the size of the load, the soil level of the clothes, and the softness of the water being supplied to the washer.

DRYING METHODS

SORTING AND LOADING CLOTHES

- Separate heavy fabrics from lightweight fabrics.
- Separate items that produce lint (flannel, fleece and towels) from items that collect lint (knits, corduroy and synthetic fabrics).
- Sort by fabric type (cottons, permanent press and delicates)
- Permanent press items should be dried together with enough space to tumble freely. Promptly remove garments from the dryer and fold or hang right away.

WARNING

Fire Hazard

To reduce the risk of fire, do not dry items containing foam rubber or similarly textured rubber-like materials.

IMPORTANT: Load the machine half-full with clothes. Do not completely fill the drum with a full load. Clothes must have room to tumble freely in the drum.

Half Load

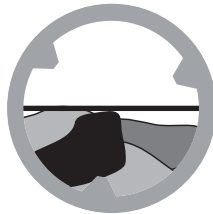

CARE AND CLEANING

WARNING

Electrical Shock Hazard

Risk of injury or death due to electric shock. Always unplug your appliance before cleaning.

CLEANING AND MAINTENANCE

- Before using cleaning products, always read and follow manufacturer's instructions and warnings to avoid personal injury or product damage.
- Use a damp or sudsy cloth for cleaning control panel.
To avoid any kind of damage to cabinet finish, wipe appliance cabinet as needed. If you spill liquid/powdered softener, bleach or detergent on the cabinet, wipe cabinet immediately because it can damage the finish.
- Do not use any abrasive, harsh chemicals, ammonia, chlorine bleach, concentrated detergent, solvents or metal scouring pads. Some of these chemicals may dissolve, damage and/or discolor your appliance.
- The Detergent Dispenser Compartment has a removable insert. Over time, this compartment may accumulate dried detergent, dirt and debris. You must remove the insert, then rinse in a sink or remove debris with a soft brush.

CLEANING THE BUTTON TRAP

The Button Trap is designed to capture small loose items such as buttons and coins, to keep them from damaging your machine.

- Using a coin or screwdriver, pull down on the catch of the access panel, and lower the panel door to open.

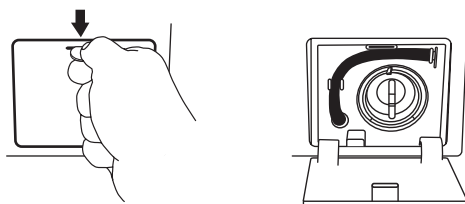

- Unclip the drain hose, pull it out and place the end of the drain hose in a pan or bucket to catch the water.

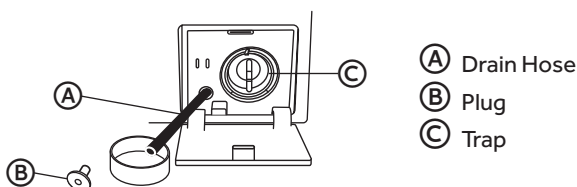

- Remove the plug from the drain hose and allow the water to drain completely.
- Turn the button trap counterclockwise to unlock and remove. Remove debris from the trap and rinse clean.

NOTE: A small amount of water will drain from the trap. Use a shallow pan or place a towel on the floor before removing the Button Trap.

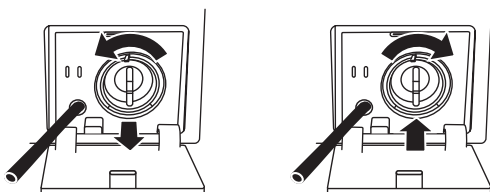

- Reinsert the trap and turn it clockwise to lock it into place.
- Replace the plug in the drain hose and clip it into place. Close the access panel.

IMPORTANT: Make sure the button trap and plug are firmly seated and locked into place to avoid leaks.

VACATIONING PRECAUTIONS

- Unplug the electrical cord from the wall outlet.
- Turn off the water supply faucets. This will eliminate the potential for water damage if the hoses accidentally rupture or become loose.
- Dry the wash drum and leave the door open so moisture can evaporate to help prevent the growth of mold and mildew.

MOVING OR STORAGE PRECAUTIONS

- Unplug the electrical cord from the wall outlet.
- Turn off the water supply faucets.
- Disconnect the water hoses and place them in the washtub.
- Remove the drain hose from the drain and snap it back into the clips located on the back of the washer.
- Retract adjustable feet. Loosen locking nuts as far as possible and thread feet into the cabinet as far as possible.
- Reinstall the transportation hardware as shown below. Install the Transportation Bolts with the original four screws.

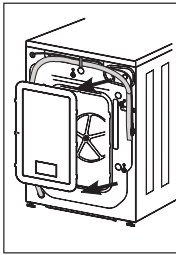

Remove the back plate by removing (4) screws

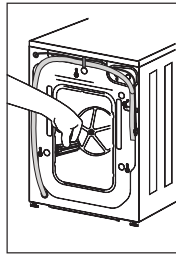

Position the (4) rubber grommets and plastic spacers

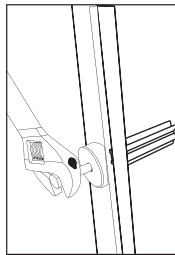

Insert the bolts and tighten with wrench

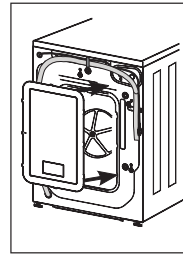

Replace the back plate and the (4) screws to hold it in place

TROUBLESHOOTING

NORMAL OPERATING SOUNDS

The following sounds are normally heard during the operation of the washer: •

Tumbling sounds: This is normal as the heavy wet clothes in the washer are continuously being tossed around.

- **Air rushing noise:** This happens when the washer tub spins at a very high RPM.
- **Wash and rinse cycles going on and off** will also make clicking sounds as well as spraying and water splashing sound.
- **Drain pump operational sound,** when dirty water is being drained.

TROUBLESHOOTING

TROUBLE	POSSIBLE CAUSE	POSSIBLE REMEDY
Washer/Dryer does not start	The appliance is not properly plugged in.	Insert the plug into the power socket securely.
The wash/dry cycle does not start	A. The door has not been closed properly. B. The delay start has been selected.	A. Close the door and try it again. B. Cancel the delay start
The washer does not take in water	A. The inlet hose is not connected to the tap. B. The water tap has not been opened. C. The faucet or valve may need to be open more fully. D. There is no water supply in the house or the water pressure is too low.	A. See "installation" (p12-13) B. Open the water tap. C. Make sure water hoses are not kinked, twisted, or tangled. D. Check another faucet in the house to make sure that household water pressure is adequate.
There is water on the floor	A. The water leakage could be caused by an improperly connected drain hose or water hose. B. You may have a clogged or slow draining sink or standpipe. C. You may have used incorrect or too much detergent	A. Check all connections. B. Check plumbing or consult a professional plumber. C. Make sure to use HE (High Efficiency) detergent only.
The water will not drain from the washer	A. This could be caused by your drain hose set up. The drain hose support bracket should be looped over a sink or into a standpipe that is between 2'6" and 3'3" high. B. Button trap may be full	A. Make sure the end of the hose is not immersed in water. B. Check to see that the button trap is clean and dust free.

TROUBLE	POSSIBLE CAUSE	POSSIBLE REMEDY
The washer/dryer is making noise	<p>A. The drum was not unlocked correctly during installation.</p> <p>B. Coins, loose change, buttons or other heavy objects have been left in pockets.</p> <p>C. The support feet have not been adjusted.</p> <p>D. The washer load may need to be re-balanced, as the load may be uneven.</p>	<p>A. Remove shipping bolts [See "installation"] (p10)</p> <p>B. Make sure to empty pockets before loading the washer.</p> <p>C. Check the correct levelling of the appliance.</p> <p>D. Evenly distribute clothing in the wash basket.</p>
Unsatisfactory washing results	<p>A. Clothes are too wrinkled. This is due to improper sorting, overloading, and washing in overly hot water repeatedly.</p> <p>B. Soap Residue. Detergent may not be dissolving in water.</p> <p>C. Spots or stains on your clothes. May be due to incorrect use of fabric softener.</p> <p>D. Clothes are grayed or yellowed: This is due to not using enough detergent for large loads.</p> <p>E. Clothes are ripped and have holes/excessive water & tear: This is due to sharp objects such as pins and belt buckles left in pockets.</p> <p>F. Oversudsing or low cleaning performance.</p>	<p>A. Avoid overloading and resort your load. Do not mix heavy clothes such as work clothes with light clothes such as blouses, light shirts and delicate items. You may need to wash in warm or cold water.</p> <p>B. Check water temperature. Use less detergent.</p> <p>C. Read the instructions on the detergent container and follow proper directions for using the softener.</p> <p>D. You may have to add more detergent to the load.</p> <p>E. Remove small loose sharp objects prior to washing. Fasten belts, zippers, metal snaps etc.</p> <p>F. Must use HE Detergent</p>
The dryer is working but not drying the clothes	<p>A. Unit may be over loaded.</p> <p>B. Dryer load needs to be resorted.</p> <p>C. Clothes dry unevenly.</p> <p>D. Water supply is not properly connected (Typically when using Y-Adapter)</p>	<p>A. The dryer drum should only be half full during the dry cycle. This is to allow clothes to tumble</p> <p>B. Heavy clothes may need to be separated from regular clothes.</p> <p>C. Clothes in the dryer may need to be resorted.</p> <p>D. Make sure that only cold water is turned on [see "water connection"] [p13]</p>

TROUBLE	POSSIBLE CAUSE	POSSIBLE REMEDY
Door will not open after completion of a dry cycle (Door lock is activated)	The temperature inside has not cooled down to a safe temperature.	Wait for the inside temperature to cool down. The cooling time can take several minutes.

ERROR CODES

ERROR CODE	SYMPTOM	ACTION TO TAKE	SOLUTION
E1	The washer cannot drain the water within 4 minutes.	Stop running	Clear the pump. Service Needed.
E2	Cannot lock the door after 20s.	Stop running	Service Needed.
E4	After 8 minutes, the selected water level has not been reached.	Stop running	Check plumbing and water hose connections. Service Needed
F7	Motor circuit error	Stop running	Service Needed
E8	The water is above the warning level.	Stop running	Service Needed
F9	Dryer sensor circuit problem.	Stop running	Service Needed
FA	Water level sensor circuit problem.	Stop running	Service Needed
FC	No feedback signal from driver unit.	Stop running	Service Needed
Fd	The dryer heating is abnormal.	Stop running	Service Needed
FE	The dryer motor is abnormal.	Stop running	Service Needed
Unb	Unbalanced load	Spin low speed and cancel drying	Evenly distribute clothing in the wash basket.

BEFORE YOU CALL FOR SERVICE

IF NONE OF THE ABOVE SOLVES THE PROBLEM, CONTACT A QUALIFIED SERVICE TECHNICIAN. DO NOT TRY TO ADJUST OR REPAIR THE UNIT YOURSELF.

TECHNICAL SPECIFICATION

Model	HLC1700AXW
Voltage/Frequency	AC 120V~60Hz
Rated Current	10A
Water Pressure (PSI)	4.4~145 (30~1000KPa)
Capacity	2.0 cu. ft.
Dimensions	23-7/16" (W) X 23-5/8" (D) X 33-9/32" (H), 40-23/32" (D with door open) 595 mm (W) X 600 mm (D) X 845 mm (H), 1034 mm (D with door open)
Net Weight	160.6 lbs. (73 kg)
Max. Spin Speed	1,200 rpm

LIMITED WARRANTY

IN HOME SERVICE

FULL ONE YEAR WARRANTY

For 12 months from the date of original retail purchase, Haier will repair or replace any part free of charge including labor that fails due to a defect in materials or workmanship.

LIMITED WARRANTY

After one year from the original retail purchase date, Haier will provide a part at no cost, as indicated below, to replace said part as a result of a defect in materials or workmanship. Haier is solely responsible for the cost of the part. All other costs such as labor, trip charge, etc are the responsibility of the owner.

Second through Fifth Year

Haier will provide the cabinet assembly should the cabinet rust through.

Second through Tenth Year

Haier will provide the inner stainless steel wash tub.

NOTE: This warranty commences on the date the item was purchased and the original purchase receipt must be presented to the authorized service representative before warranty repairs are rendered.

Exceptions: Commercial or Rental Use Warranty

90 days labor from date of original purchase
90 days parts from date of original purchase
No other warranty applies

FOR WARRANTY SERVICE

Contact your nearest authorized service center. All service must be performed by a Haier authorized service center. For the name and telephone number of the nearest authorized service center please call 1-877-337-3639.

Before calling please have available the following information:

Model number and serial number of your appliance. The name and address of the dealer you purchased the unit from and the date of purchase. A clear description of the problem. A proof of purchase (sales receipt).

This warranty covers appliances within the continental United States, Puerto Rico and Canada. What is not covered by this warranty:

Replacement or repair of household fuses, circuit breakers, wiring or plumbing.

A product whose original serial number has been removed or altered.

Any service charges not specifically identified as normal such as normal service area or hours.

Damage to clothing.

Damage incurred in shipping.

Damage caused by improper installation or maintenance.

Damage from misuse, abuse accident, fire, flood, or acts of nature.

Damage from service other than an authorized Haier dealer or service center.

Damage from incorrect electrical current, voltage or supply.

Damage resulting from any product modification, alteration or adjustment not authorized by Haier.

Adjustment of consumer operated controls as identified in the owners manual.

Hoses, knobs, lint trays and all attachments, accessories and disposable parts.

Labor, service transportation, and shipping charges for the removal and replacement of defective parts beyond the initial 12-month period.

Damage from other than normal household use.

Any transportation and shipping charges.

THIS LIMITED WARRANTY IS GIVEN IN LIEU OF ALL OTHER WARRANTIES, EXPRESSED OR, INCLUDING THE WARRANTIES OF MERCHANTABILITY AND FITNESS FOR A PARTICULAR PURPOSE.

The remedy provided in this warranty is exclusive and is granted in lieu of all other remedies.

This warranty does not cover incidental or consequential damages, so the above limitations may not apply to you. Some states do not allow limitations on how long an implied warranty lasts, so the above limitations may not apply to you.

This warranty gives you specific legal rights, and you may have other rights, which vary, from state to state.

Haier America
Wayne, NJ 07470

TABLE DES MATIÈRES

IMPORTANTES INSTRUCTIONS DE SÉCURITÉ	35
Avant la première utilisation	35
Précautions de sécurité concernant l'installation	36
Précautions générales de sécurité	36
PIÈCES ET CARACTÉRISTIQUES	38
Façade de l'appareil	38
Arrière de l'appareil.....	39
INSTRUCTIONS D'INSTALLATION	40
Installation de la laveuse/sécheuse combinée	40
Outils nécessaires	40
Pièces fournies.....	40
Critères d'emplacement	41
Encombrement de l'appareil et dégagements à prévoir	41
Déballage de l'appareil.....	42
Raccordements de vidange.....	43
Raccordements à l'arrivée d'eau.....	43
Spécifications électriques.....	45
Placement et mise à niveau de la laveuse.....	46
TABLEAU DE COMMANDE ET FONCTIONS	47
Tableau de commande.....	47
Mémorisation en cas de coupure d'électricité.....	51
Descriptions des programmes	51
Guide des programmes.....	52
INSTRUCTIONS D'UTILISATION	54
Première utilisation	54
Méthodes de lavage.....	55
Méthodes de séchage	56
ENTRETIEN ET DE NETTOYAGE	57
Nettoyage et entretien.....	57
Précautions à prendre avant un départ	59
Préparation avant un déménagement ou un entreposage	59
DÉPANNAGE.....	60
Bruits de fonctionnement normaux	60
Dépannage.....	60
Codes d'erreur	62
Avant de faire un appel de service	63
SPÉCIFICATION TECHNIQUE	63
GARANTIE LIMITÉE.....	64

IMPORTANTES INSTRUCTIONS DE SÉCURITÉ

AVANT LA PREMIÈRE UTILISATION

Votre sécurité et celle des autres est très importante.

Nous donnons de nombreux messages de sécurité importants dans ce manuel et sur votre appareil ménager. Assurez-vous de toujours lire tous les messages de sécurité et de vous y conformer.



Voici le symbole d'alerte de sécurité.

Ce symbole d'alerte de sécurité vous signale les dangers potentiels de décès et de blessures graves à vous et à d'autres. Tous les messages de sécurité suivront le symbole d'alerte de sécurité et le mot "DANGER," "AVERTISSEMENT" ou "ATTENTION."

Ces mots signifient :

⚠ DANGER

Une situation de danger imminent. Vous courez le risque d'un décès ou de blessures graves si vous ne suivez pas immédiatement les instructions.

⚠ AVERTISSEMENT

Une situation potentiellement dangereuse qui, si vous ne l'évitez pas, peut provoquer la mort ou des blessures graves.

⚠ ATTENTION

Une situation potentiellement dangereuse qui, si vous ne l'évitez pas, peut entraîner des blessures légères à modérées.

Tous les messages de sécurité vous diront quel est le danger potentiel et vous disent comment réduire le risque de blessure et ce qui peut se produire en cas de non-respect des instructions.

⚠ AVERTISSEMENT

Afin de réduire le risque d'incendie, de choc électrique ou de blessures corporelles lors de l'utilisation de cet appareil, observer certaines précautions fondamentales, notamment :

- Lire toutes les instructions avant d'utiliser cet appareil.
- Utiliser cet appareil uniquement dans le but auquel il est destiné et tel que décrit dans le présent manuel d'utilisation.
- Ne pas utiliser la laveuse pour le nettoyage de vêtements dans un cadre commercial.

- Dans certaines conditions, un système d'eau chaude qui n'a pas été utilisé depuis 2 semaines ou plus peut produire de l'hydrogène. L'HYDROGÈNE EST UN GAZ EXPLOSIF. Si le système d'eau chaude est resté inutilisé pendant une telle période, ouvrir tous les robinets d'eau chaude et laisser l'eau s'y écouler pendant plusieurs minutes avant d'utiliser une laveuse. Ceci libérera toute accumulation d'hydrogène. Le gaz est inflammable : ne pas fumer ou utiliser une flamme nue durant cette période.

PRÉCAUTIONS DE SÉCURITÉ CONCERNANT L'INSTALLATION

DANGER

Risque de suffoquer

Avant de jeter votre ancien appareil, retirer la porte ou le couvercle de façon à ce que les enfants ne puissent pas se cacher ou être coincés dans l'ancien appareil.

- Ne pas laisser des enfants jouer avec l'appareil, ni jouer dessus ou à l'intérieur. Une surveillance attentive s'impose lorsque cet appareil ménager est utilisé par ou à proximité d'enfants.
- Avant d'être utilisé, cet appareil doit être correctement installé et placé dans la pièce, conformément aux instructions d'installation.
- Ne pas faire fonctionner l'appareil si des pièces sont manquantes ou cassées.
- Ne pas installer ou entreposer cet appareil dans un endroit où il serait exposé aux intempéries.
- Ne pas faire fonctionner cet appareil si un panneau de l'enceinte n'est pas remonté correctement.
- Cet appareil doit être branché à une prise d'alimentation électrique adéquate.
- La mise à la terre doit être correcte pour réduire le risque de choc électrique et d'incendie. **NE PAS COUPER OU ÉLIMINER LA BORNE DE TERRE.** En l'absence de prise électrique murale à trois alvéoles, demandez à un électricien qualifié d'en installer une. La prise électrique murale **DOIT** être convenablement mise à la terre.

PRÉCAUTIONS GÉNÉRALES DE SÉCURITÉ

- Utiliser uniquement les détergents ou adoucissants recommandés pour cet appareil et les conserver hors de portée des enfants.
- Ne pas utiliser d'assouplissants pour tissu ou de produits visant à éliminer l'électricité statique à moins que cela ne soit recommandé par le fabricant de l'assouplissant pour tissu ou du produit.
- Ne pas débrancher la laveuse en tirant sur le cordon d'alimentation. Toujours saisir la fiche de branchement fermement pour l'extraire de la prise de courant.

- Remplacer immédiatement les cordons d'alimentation détériorés et les prises mâles/femelles défectueuses.
- Débrancher l'appareil avant de le nettoyer ou d'entreprendre une quelconque réparation.
- Avant de mettre l'appareil hors service ou de s'en débarrasser, démonter la porte des compartiments de lavage/séchage.
- Ne pas faire fonctionner l'appareil en présence d'une atmosphère explosive.
- Ne pas placer d'articles tachés d'huile de cuisson dans l'appareil. Les articles couverts d'huile de cuisson peuvent provoquer une réaction chimique et enflammer le linge.
- Ne pas ajouter d'essence, de solvants pour nettoyage à sec ou d'autres substances inflammables ou explosives à l'eau de lavage. Ces substances dégagent des vapeurs qui pourraient s'enflammer ou exploser.
- Ne pas laver/sécher d'articles préalablement nettoyés, lavés, trempés ou tachés d'essence, de solvants pour nettoyage à sec ou d'autres substances inflammables ou explosives; ces substances dégagent des vapeurs qui pourraient s'enflammer ou exploser.
- Ne pas utiliser de chaleur pour sécher des articles contenant du caoutchouc mousse ou des matières similaires.
- Ne pas effectuer d'intervention non autorisée sur les commandes.
- Ne pas réparer ou remplacer une quelconque pièce de l'appareil ou effectuer une opération d'entretien à moins que cela soit expressément recommandé(e) dans ce manuel d'utilisation ou dans les instructions de réparation fournies et que vous compreniez et soyez capable d'exécuter ces instructions.
Remarque : Si pour une raison quelconque ce produit doit être réparé, il est vivement recommandé de faire appel à un technicien qualifié.
- Ne pas accéder à l'intérieur de l'appareil si la cuve ou l'agitateur est en mouvement.
- Ne pas accéder à l'intérieur de l'appareil si le tambour tourne.

CONSERVER CES INSTRUCTIONS USAGE DOMESTIQUE EXCLUSIF

DOCUMENTS À CONSERVER

Merci d'avoir acheté ce produit Haier. Ce manuel d'utilisation vous aidera à obtenir la meilleure performance possible de votre nouvelle laveuse.

Pour référence ultérieure, inscrire le numéro de plaque signalétique situé au dos de la laveuse, ainsi que la date d'achat.

Pour faciliter l'obtention d'un service sous garantie, agraffer la preuve de la date d'achat à ce manuel.

Numéro de modèle

Numéro de série

Date d'achat

PIÈCES ET CARACTÉRISTIQUES

FAÇADE DE L'APPAREIL

Tableau de commande avec
écran à DEL

Tiroir du
distributeur

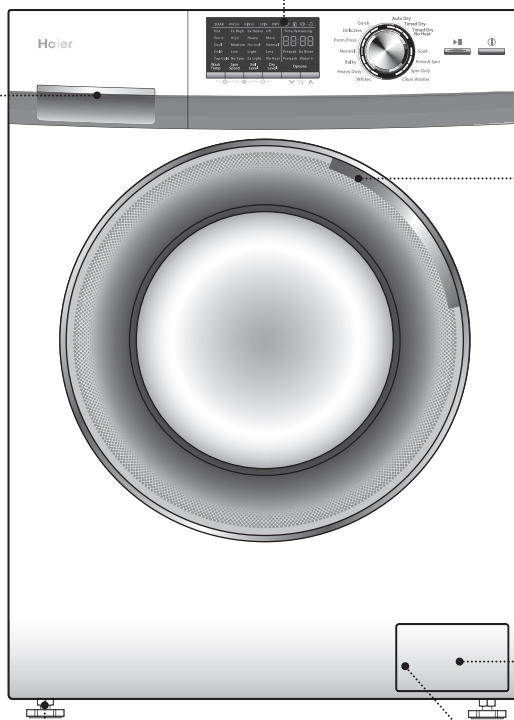

Hublot vitré

Trappe d'accès

Pieds de nivellement réglables (4)

Piège à boutons
(derrière la
trappe d'accès)

ARRIÈRE DE L'APPAREIL

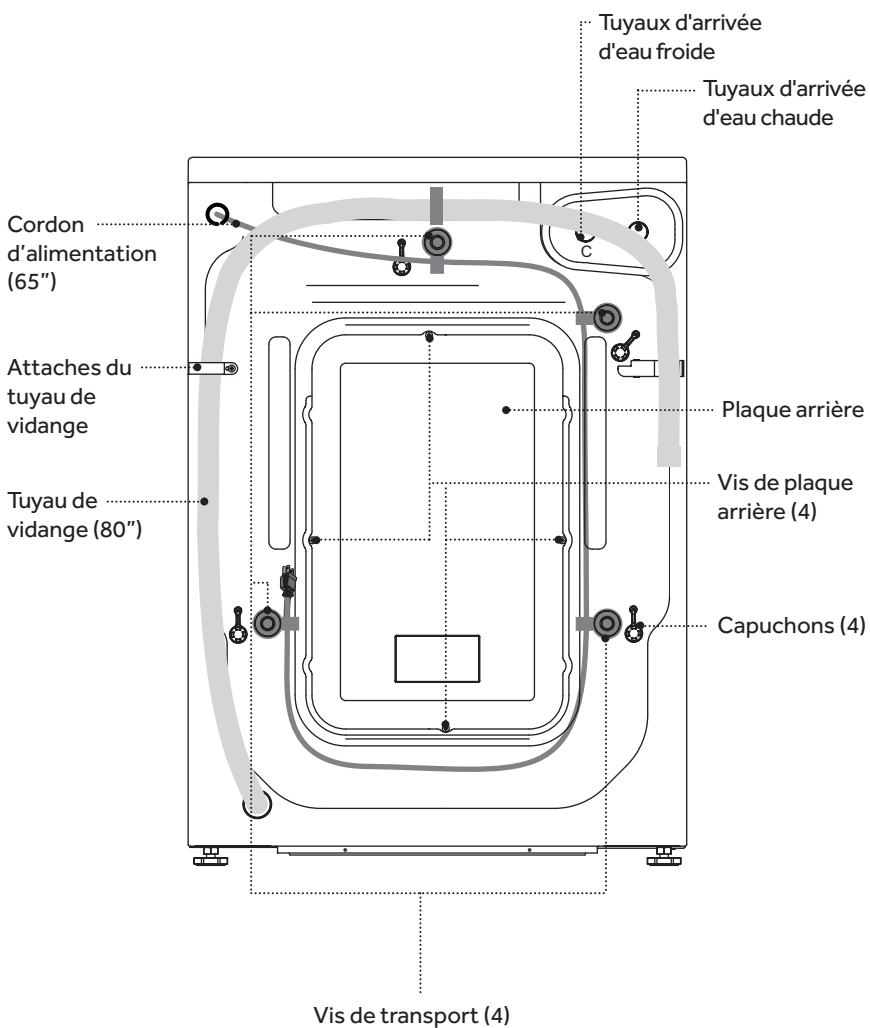

INSTRUCTIONS D'INSTALLATION

INSTALLATION DE LA LAVEUSE/SÉCHEUSE COMBINÉE

Il est recommandé de faire installer votre nouvelle laveuse/sécheuse par un technicien qualifié en appareils électroménagers. Si vous pensez être capable d'installer la laveuse/sécheuse, lire attentivement les instructions d'installation avant de procéder à l'installation.

⚠ AVERTISSEMENT

Si vous n'êtes pas certain que la laveuse est correctement installée après avoir effectué ces étapes, contacter un technicien qualifié en appareils électroménagers.

⚠ AVERTISSEMENT

Risque d'incendie

Installer la sécheuse conformément aux instructions du fabricant et aux codes locaux pour limiter le risque d'incendie.

Pour réduire le risque de blessure grave ou de décès, suivre toutes les instructions d'installation.

CONSERVER CES INSTRUCTIONS

IMPORTANT : Si la laveuse est livrée alors que la température extérieure est inférieure au point de congélation, ne pas la faire fonctionner tant qu'elle n'a pas atteint la température ambiante.

OUTILS NÉCESSAIRES

Les outils suivants sont nécessaires pour l'installation de la laveuse:

- Ciseaux
- Ruban à mesurer
- Tournevis standard
- Gants
- Pince
- Niveau
- Clé

PIÈCES FOURNIES

Tuyaux d'arrivée d'eau (2)
(rondelles plates
préinstallées)

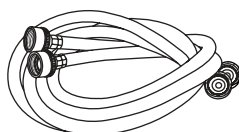

Tuyau de vidange
(crosse de support)

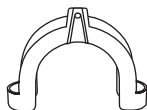

Clé
(Pour serrer les écrous de
blocage et ôter les vis de
transport)



CRITÈRES D'EMPLACEMENT

- La laveuse doit être installée sur un plancher résistant pour réduire les vibrations durant le programme d'essorage.
- Le plancher doit être de niveau avec une pente maximale de 1" (25 mm) sous l'ensemble de la laveuse.
- L'appareil doit être placé dans un emplacement protégé de la lumière directe du soleil et de sources de chaleur comme des radiateurs, des plinthes électriques ou des appareils de cuisson.
- Ne pas installer sur de la moquette.
- L'emplacement d'installation doit comporter une prise électrique reliée à la terre et située à 4 pi (1,2 m) maximum du cordon d'alimentation à l'arrière de la laveuse.
- Deux robinets d'eau chaude et d'eau froide doivent se situer à 3 pi (0,9 m) maximum des raccordements d'eau chaude et d'eau froide de la laveuse.
- Un chauffe-eau doit fournir une température d'eau chaude d'au moins 120°F (49°C).
- La pression de l'eau doit être comprise entre 20 à 100 lb/po² (138 et 690 kPa).
- Cet appareil doit fonctionner à température ambiante.
- Ne pas installer ou faire fonctionner cet appareil dans un environnement où la température ambiante peut descendre en dessous du point de congélation.

ENCOMBREMENT DE L'APPAREIL ET DÉGAGEMENTS À PRÉVOIR

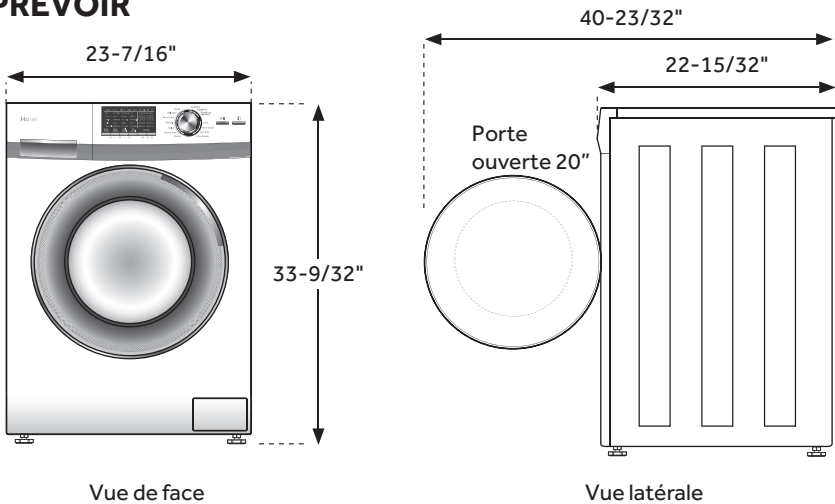

Vue de face

Vue latérale

Dégagements minimum à prévoir pour l'installation		
	Renforcement	Placard
Avant	n/a	1" (25 mm)
Faces latérales et arrière	1" (25 mm)	1" (25 mm)
Face supérieure	1" (25 mm)	1" (25 mm)

Des ouvertures d'aération frontales sont nécessaires en cas d'installation dans un placard :

24 pouces carrés, à 3 pouces du bas. 48 pouces carrés, à 3 pouces du haut.

Une porte à claire-voie offrant des ouvertures équivalentes est acceptable.

DÉBALLAGE DE L'APPAREIL

Retirer tous les matériaux d'emballage, y compris le socle en polystyrène et toutes les bandes adhésives qui maintiennent les accessoires de la laveuse, à la fois à l'intérieur et à l'extérieur.

REMARQUE : Il est possible qu'une petite quantité d'eau se trouve dans l'emballage et la laveuse. Cette présence d'eau est normale et résulte d'essais effectués en usine.

⚠ AVERTISSEMENT

Risque de suffoquer

Afin d'éviter tout risque d'étouffement, conserver le sac en plastique et autres matériaux d'emballage hors de portée des bébés et des enfants. Ne pas utiliser ce sac dans des berceaux, poussettes ou parcs pour enfants. Le sac en plastique peut bloquer les orifices du nez et de la bouche et empêcher la respiration. Ce sac n'est pas un jouet.

RETRAIT DES VIS DE TRANSPORT

REMARQUE : Les vis de transport doivent être retirées avant d'utiliser la laveuse. Quatre vis de transport sont installées en usine pour éviter les dégâts susceptibles de se produire lors de chocs dus au transport.

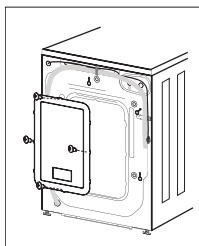

1. Retirer la plaque arrière de la laveuse en dévissant les quatre vis de fixation.

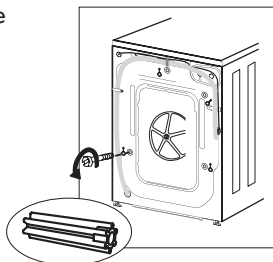

2. Retirer les vis à l'arrière et sortir les cales d'espacement en plastique et les rondelles en caoutchouc de l'intérieur de la machine.

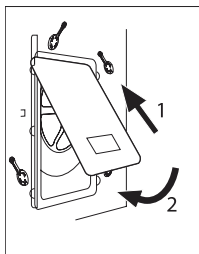

3. Replacer la plaque arrière en l'introduisant dans les deux espaces en haut de l'ouverture et revisser les quatre vis de fixation.

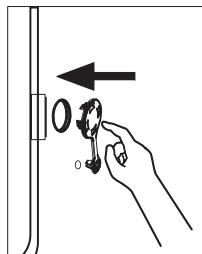

4. Obturer les trous des vis de transport avec les capuchons en plastique.

REMARQUE : Conserver toutes les pièces servant au transport pour une éventuelle réutilisation. Toutes ces pièces doivent être remontées avant de transporter la laveuse.

RACCORDEMENTS DE VIDANGE

- La hauteur du collecteur de vidange ou du rebord d'évier pour le tuyau de vidange doit être comprise entre 2'6" et 3'3" à partir du bas de la laveuse.
- Utiliser la crosse de support fournie destinée au tuyau de vidange pour que ce dernier forme un coude avant le mur, le collecteur de vidange ou l'évier de buanderie.

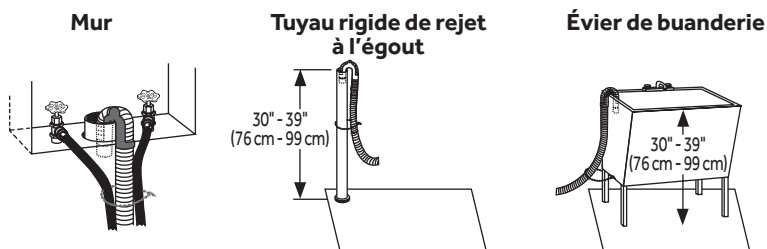

- Le collecteur de vidange vertical nécessite un tuyau de diamètre minimum de 2" (50 mm). La capacité minimale d'écoulement doit être supérieure à 17 gal. (64 L) par minute.
- Le tuyau de vidange est soumis à des mouvements lorsque la pompe refoule l'eau de la machine. Veiller à fixer l'extrémité du tuyau de vidange au collecteur ou à l'évier de buanderie. La crosse de support possède un orifice de montage pour faciliter cette opération.
- Vérifier soigneusement que tous les raccords du tuyau sont étanches.

IMPORTANT : Ne pas immerger l'extrémité du tuyau de vidange pour que la laveuse/sècheuse combinée fonctionne correctement.

RACCORDEMENTS À L'ARRIVÉE D'EAU

IMPORTANT : Utiliser les tuyaux d'arrivée d'eau neufs fournis avec la laveuse. Ne pas utiliser de tuyaux usagés.

1. Vérifier qu'une nouvelle rondelle plate est bien installée dans chaque extrémité des tuyaux d'arrivée d'eau. Des rondelles plates ont été préinstallées à l'usine.

REMARQUE : Ne pas ajouter de rondelles aux tuyaux d'arrivée d'eau.

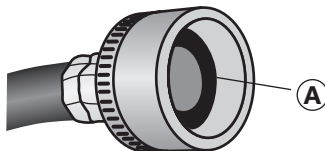

A Rondelles plates préinstallées

2. Raccorder l'extrémité coudée des tuyaux d'arrivée d'eau aux vannes d'admission de la laveuse. Ensuite, raccorder l'extrémité droite des tuyaux aux robinets correspondants.

REMARQUE : Les vannes d'admission de la laveuse comportent un filetage métrique. L'extrémité coudée des tuyaux d'arrivée d'eau fournis comportent le même filetage métrique.

3. Raccorder le robinet d'eau froide à la vanne d'admission repérée par "C" (cold) sur la machine, puis le robinet d'eau chaude à la vanne d'admission repérée par "H" (hot).

REMARQUE : Veiller à ne pas intervertir les tuyaux.

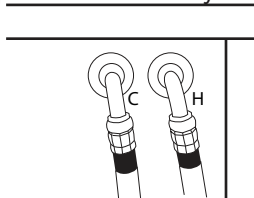

4. Vérifier l'absence de fuite au niveau des tuyaux en ouvrant complètement les robinets. Une pince peut s'avérer nécessaire pour serrer les raccords.

REMARQUE : Ne pas trop serrer les tuyaux pour éviter d'endommager les vannes d'admission de la laveuse.

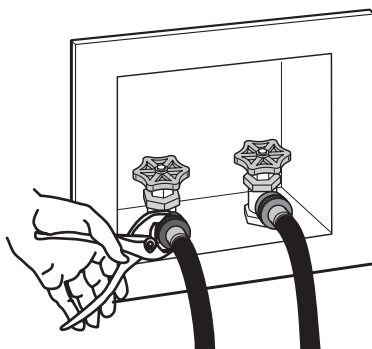

IMPORTANT : Cette machine sèche le linge par une technique de condensation. **Le condenseur a besoin d'eau froide pour fonctionner.** Si la vanne "C" est alimentée en eau chaude ou tiède, la sècheuse ne pourra pas fonctionner et des composants de la laveuse peuvent être endommagés.

BRANCHEMENT DU RACCORD EN Y

S'il n'existe qu'un seul robinet, il est possible d'acheter un "raccord en Y" dans une quincaillerie pour raccorder la laveuse comme illustré ci-dessous.

REMARQUE : Vérifier que seul le robinet d'eau froide est ouvert pour utiliser la fonction de sècheuse.

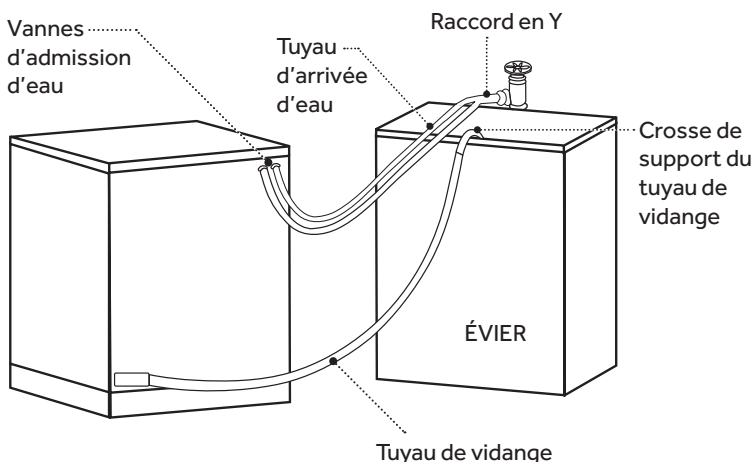

SPÉCIFICATIONS ÉLECTRIQUES

⚠ AVERTISSEMENT

Risque de choc électrique

Risque de blessure ou de mort par choc électrique.

La laveuse doit être branchée à une prise secteur correctement mise à la terre de 120 volts, 60 Hz, CA uniquement, protégée par fusible de 15 ampères. Il est recommandé d'utiliser un disjoncteur ou un fusible temporisé.

- Si l'alimentation électrique fournie ne répond pas aux critères ci-dessus, contacter un électricien agréé.

⚠ AVERTISSEMENT

Risque de choc électrique

Risque de blessure ou de mort par choc électrique.

Cet appareil doit être relié à la terre. En cas de court-circuit, la liaison à la terre réduit le risque de choc électrique en assurant une voie de fuite du courant vers la terre.

- Cette laveuse comporte un cordon d'alimentation électrique à 3 broches. Ne pas couper ou ôter la broche de terre du cordon d'alimentation.
- Le cordon doit être branché à une prise électrique compatible à 3 alvéoles, reliée à la terre conformément aux codes et règlements locaux. En l'absence de prise électrique compatible, contacter un électricien qualifié pour en faire installer une.

- Ne pas utiliser d'adaptateur à trois broches.

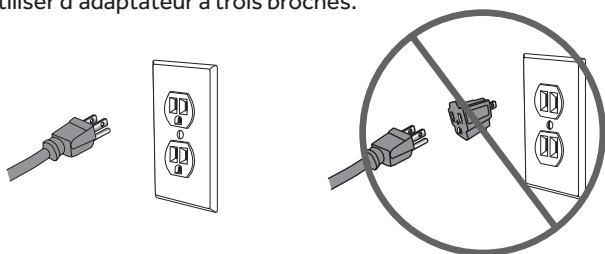

- En cas de doute sur la qualité de la mise à la terre de la prise électrique, contacter un électricien qualifié.
- Ne pas utiliser de câble de rallonge.

PLACEMENT ET MISE À NIVEAU DE LA LAVEUSE

IMPORTANT : Comme le tambour de cette laveuse tourne à très grande vitesse (jusqu'à 1200 tr/min) la laveuse doit reposer de manière stable sur une surface dure pour réduire les vibrations, le bruit et les déplacements intempestifs. Cette laveuse est équipée de quatre pieds de nivellement permettant de la stabiliser si le sol est irrégulier.

1. Déplacer la laveuse à son emplacement définitif d'utilisation.
2. Régler l'aplomb de la laveuse dans les sens latéral et longitudinal. Vérifier que les quatre pieds sont en contact ferme avec le sol et que la laveuse repose solidement dessus.
3. Pour régler les pieds, les tourner dans le sens horaire pour les allonger (et relever la laveuse) ou antihoraire pour les raccourcir (et abaisser la laveuse).
4. Une fois la laveuse d'aplomb, serrer les quatre écrous de blocage contre le fond de la caisse de la laveuse au moyen d'une clé.

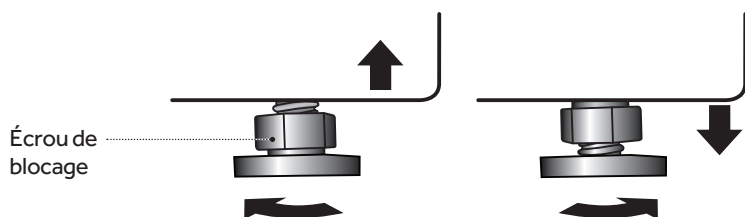

IMPORTANT : Ne pas remplacer les pieds de nivellement par des roulettes.

TABLEAU DE COMMANDE ET FONCTIONS

TABLEAU DE COMMANDE

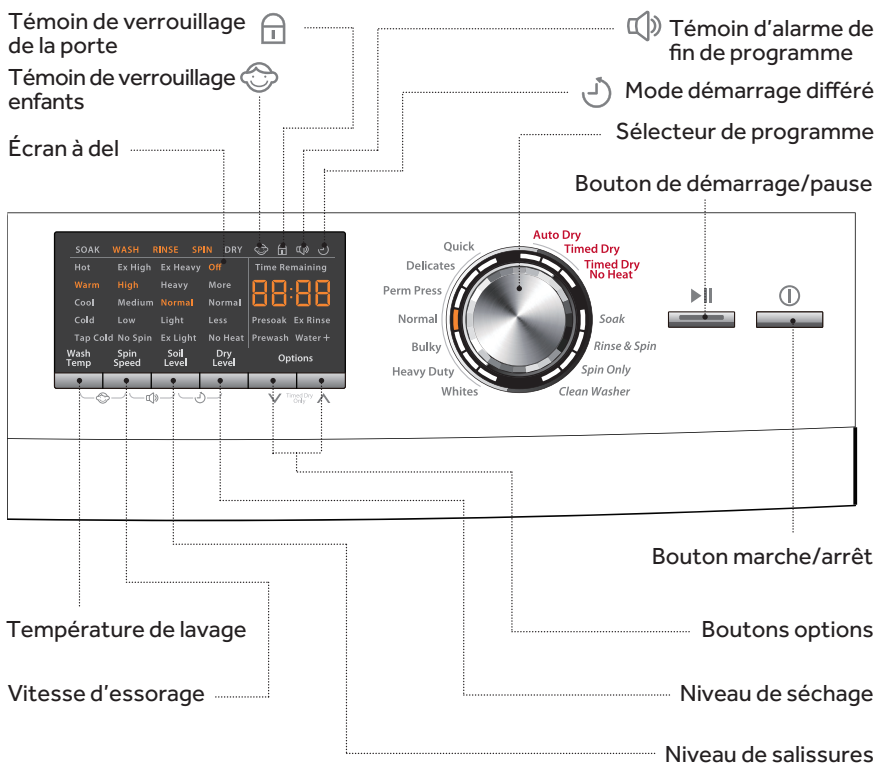

BOUTON MARCHÉ/ARRÊT

Appuyer une fois sur ce bouton pour mettre en marche la laveuse/sécheuse. Appuyer de nouveau sur ce bouton pour arrêter la laveuse/sécheuse. Si la laveuse/sécheuse reste allumée pendant plus de deux minutes sans qu'aucun bouton ne soit actionné, elle s'éteint automatiquement.

BOUTON DE DÉMARRAGE/PAUSE ►||

Appuyer sur ce bouton pour démarrer un programme. Une fois la laveuse/sécheuse démarrée, seul le programme et les paramètres sélectionnés s'affichent sur l'écran à DEL. En appuyant sur ce bouton une deuxième fois, le programme en cours est interrompu (pause) et l'affichage de la durée restante clignote. Lorsque l'appareil est en pause, il est possible de modifier les réglages et les options du programme en cours, mais pas le programme lui-même. Si le bouton de démarrage/pause n'est pas actionné pour redémarrer le programme, le témoin du programme et l'affichage de la durée restante clignotent sans interruption. Appuyer de nouveau sur ce bouton pour reprendre le programme en cours. Si l'option de niveau de séchage ("Dry Level") est sélectionnée, la laveuse commence automatiquement un programme de séchage après avoir terminé le programme de lavage.

REMARQUE : Il est possible d'annuler à tout moment un programme en cours en appuyant sur le bouton marche/arrêt.

SÉLECTEUR DE PROGRAMME

Pour choisir un programme de lavage ou de séchage, tourner le bouton dans un sens ou dans l'autre. Le programme sélectionné clignote sur l'affichage à DEL. Chaque programme comporte un pré-réglage de la température de l'eau, du niveau de salissures, de la vitesse d'essorage, du niveau de séchage et des options. Pour certains programmes, le réglage est manuellement programmable en fonction des besoins.

BOUTON WASH TEMP (TEMPÉRATURE DE LAVAGE)

Utiliser ce bouton pour sélectionner les températures de lavage/rinçage. Les sélections disponibles varient en fonction du programme. Le réglage souhaité clignote pendant le processus de sélection.

BOUTON SPIN SPEED (VITESSE D'ESSORAGE)

Utiliser ce bouton pour sélectionner la vitesse d'essorage. Les sélections disponibles varient en fonction du programme. Le réglage souhaité clignote pendant le processus de sélection.

BOUTON SOIL LEVEL (NIVEAU DE SALISSURES)

Le niveau de salissures (durée de lavage) est pré-réglé pour chaque programme. En appuyant sur ce bouton, la durée du programme augmente ou diminue sur l'affichage de la durée restante.

REMARQUE : Un réglage inférieur du niveau de salissures contribuera à réduire l'emmêlement et le froissement

BOUTON DRY LEVEL (NIVEAU DE SÉCHAGE)

Utiliser ce bouton pour sélectionner un niveau de séchage. Les sélections disponibles varient en fonction du programme. Le réglage souhaité clignote pendant le processus de sélection.

IMPORTANT : Ne pas tenter de sécher une charge de lavage complète. Tous les programmes de séchage sont prévus pour une demi-charge au maximum.

Demi-charge

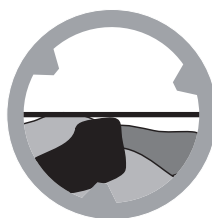

BOUTONS OPTIONS

Les boutons Options permettent de choisir des options supplémentaires pour le programme, qui clignotent lorsqu'elles sont sélectionnées. Toutes les options ne sont pas disponibles avec tous les programmes. Les options disponibles sont allumées orange et les sélections en cours clignotent.

Il est possible d'augmenter ou de réduire la durée de séchage uniquement pour le programme Timed Dry en appuyant sur les boutons d'options.

En appuyant sur le bouton "∨", il est possible de sélectionner les options suivantes :

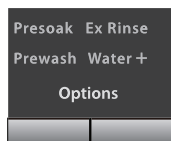
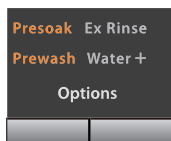
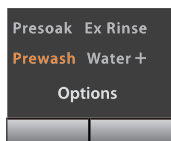
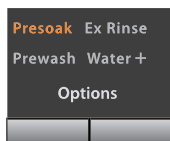

En appuyant sur le bouton "∧", il est possible de sélectionner les options suivantes :

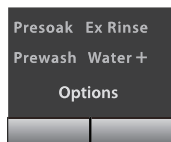
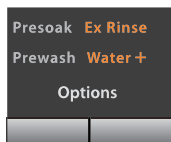
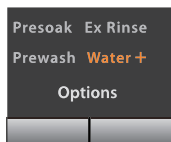
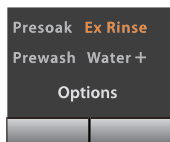

MODE DÉMARRAGE DIFFÉRÉ

Appuyer simultanément sur les boutons "Soil Level" (niveau de salissures) et "Dry Level" (niveau de séchage) et les maintenir enfoncées pour accéder au mode de démarrage différé ("Delay"). Le témoin de démarrage différé s'allume. Le délai avant démarrage est réglable en appuyant sur les boutons "∨" et "∧" jusqu'à "24 hr". En maintenant l'un des boutons "∨" ou "∧" enfoncé, l'affichage indique successivement 1 heure à 24 heures (par paliers d'une heure), puis la position arrêt.

L'autre méthode pour annuler le démarrage différé consiste à maintenir enfoncés les deux boutons "Soil Level" (niveau de salissures) et "Dry Level" (niveau de séchage) en même temps.

Après avoir indiqué "OFF" (arrêt), l'affichage revient rapidement à l'indication normale de durée de lavage restante.

Après avoir sélectionné cette option, appuyer sur le bouton de démarrage/pause pour activer un démarrage différé. Après le démarrage, seul le programme et les réglages sélectionnés s'affichent fixement, l'icône d'horloge clignote et l'affichage du temps restant commence le compte à rebours par paliers de 1 minute.

REMARQUE : Il est possible de désactiver à tout moment un démarrage différé en appuyant sur le bouton marche/arrêt.

REMARQUE : Vérifier les réglages du niveau de salissures (Soil Level) et du niveau de séchage (Dry Level) après avoir activé ou annulé le mode de démarrage différé. Il est possible que les réglages du programme aient changé en n'ayant pas appuyé sur les deux boutons en même temps.

ÉCRAN À DEL

L'écran à LED affiche les programmes disponibles, les réglages, la durée estimée du programme, les témoins des options actives, les témoins de verrouillage et la fonction en cours : SOAK (trempage), WASH (lavage), RINSE (rinçage), SPIN (essorage), DRY (séchage).

Utiliser les boutons situés le long du bas de l'affichage pour ajuster les réglages. Voir le "GUIDE DES PROGRAMMES" pour connaître les réglages disponibles sur chaque programme. Tous les réglages ne sont pas disponibles avec tous les programmes.

TÉMOIN DE VERROUILLAGE DE LA PORTE

La porte de la laveuse/sècheuse se verrouille automatiquement lorsqu'un programme est en cours. Un témoin de verrouillage s'affiche sur l'écran à LED lorsque la porte est verrouillée.

REMARQUE : Lorsqu'une opération de lavage est mise en pause, la porte se déverrouille dans les 2 secondes. Lorsqu'une opération de séchage est mise en pause, la porte se déverrouille une fois que la température inférieure a baissé jusqu'à un niveau sans danger. Ce refroidissement peut prendre plusieurs minutes.

TÉMOIN DE VERROUILLAGE ENFANTS

Après avoir démarré la laveuse, appuyer simultanément sur les boutons "Wash Temp" (température de lavage) et "Spin Speed" (vitesse d'essorage) et les maintenir enfoncés pendant 2 secondes pour activer la fonction de verrouillage enfants. Un témoin symbolisant un visage d'enfant s'allume sur l'écran à DEL. Cette fonction est destinée à éviter le changement accidentel des réglages de la machine en cours de fonctionnement. Pour annuler cette fonction, appuyer de nouveau simultanément sur les boutons "Wash Temp" et "Spin Speed" pendant 2 secondes. Le témoin correspondant disparaît de l'écran à DEL.

REMARQUE : Cette fonction ne verrouille pas le bouton marche/arrêt.

TÉMOIN D'ALARME DE FIN DE PROGRAMME

Cette alarme est utile pour retirer le linge de la laveuse dès la fin du programme. Appuyer simultanément sur les boutons Spin Speed et Soil Level et les maintenir enfoncés pendant 2 secondes pour activer la fonction d'alarme de fin de programme. Un témoin de signal sonore s'allume sur l'écran à DEL. Pour annuler cette fonction, appuyer de nouveau simultanément sur les boutons Spin Speed et Soil Level. Le témoin correspondant disparaît de l'écran à DEL.

MÉMORISATION EN CAS DE COUPURE D'ÉLECTRICITÉ

Cette machine est dotée d'une fonction de mémorisation des réglages en cas de coupure d'électricité. Si l'alimentation électrique est coupée ou la machine débranchée alors qu'un programme est en cours, les réglages sont mémorisés et le bouton de marche/arrêt permet de reprendre le programme lorsque l'alimentation est rétablie.

DESCRIPTIONS DES PROGRAMMES

Whites (blanc) :

Ce programme utilise de l'eau chaude pour laver les articles blancs en profondeur.

Heavy Duty (très sale) :

Ce programme utilise de l'eau chaude pour laver en profondeur les articles résistants grand teint très sales.

Bulky (articles volumineux) :

Ce programme est destiné au lavage d'articles encombrants tels que couvertures et couettes.

Normal :

Ce programme convient aux articles normalement sales en coton, au linge de maison et aux vêtements à fibres mélangées.

Perm Press (pressage permanent) :

Ce programme est pré-réglé sur une vitesse d'essorage basse pour éviter le froissement et réduire les plis des tissus synthétiques.

Delicates (articles délicats) :

Ce programme est destiné au lavage délicat de vêtements et d'articles en tissu fin ou en dentelle.

Quick Wash (lavage rapide) :

Ce programme est destiné aux vêtements peu sales lorsqu'ils doivent être lavés rapidement.

Rinse & Spin (rinçage et essorage) :

Ce programme sert à atténuer les plis, éliminer l'excès de détergent et rafraîchir les vêtements propres.

Spin Only (essorage uniquement) :

Ce programme permet d'extraire l'eau des vêtements lavés à la main ou propres mais mouillés.

Soak (trempage) :

Ce programme facilite l'élimination des taches tenaces sur les tissus.

Clean Washer (nettoyage de la laveuse) :

Utiliser ce programme une fois par mois pour que l'intérieur de la laveuse reste propre.

REMARQUE : Ne pas placer de vêtements ou autres articles dans la laveuse pendant le programme Clean Washer. Utiliser ce programme avec un tambour de lavage vide.

Auto Dry (séchage automatique) :

La durée de séchage peut varier en fonction du poids de la charge, de la taille des articles, du type de tissu, de l'humidité, etc.

Timed Dry (séchage minuté) :

La durée de séchage est réglée sur 30 minutes par défaut. Appuyer sur le bouton "∨" ou "∧" pour augmenter ou diminuer la durée de séchage par paliers de 10 minutes. La durée maximale du programme est de 120 minutes.

Timed Dry No Heat (séchage minuté sans chauffage) :

La durée de séchage est réglée sur 30 minutes par défaut. Appuyer sur le bouton "∨" ou "∧" pour augmenter ou diminuer la durée de séchage par paliers de 1 minute jusqu'à 30 minutes, puis par paliers de 5 minutes au-delà de 30 minutes. La durée maximale du programme est de 60 minutes.

GUIDE DES PROGRAMMES

REMARQUE : Pour protéger votre linge, certaines options et certains réglages ne sont pas disponibles pour tous les programmes. Les réglages de vitesse d'essorage et de température signalés en gris sont les sélections par défaut correspondant au programme indiqué.

REMARQUE : Pour sélectionner le programme de lavage correct, il est essentiel de vérifier les instructions de lavage sur les étiquettes des articles. La sélection de réglages incorrects peut endommager ou décolorer le linge. Certains articles ne sont compatibles qu'avec un nettoyage à sec.

PRO-GRAMME	TYPE DE TISSU	DURÉE ESTIMÉE	MAX. CHARGE	TEMPÉRATURE DE LAVAGE	VITESSE D'ESSORAGE	NIVEAU DE SALETÉ	NIVEAU DE SÉCHAGE	OPTIONS POSSIBLES
Whites (blancs)	Vêtements blancs	2:48	Plein	Chaude	Très haute	Intense	N/A	Prétrempage & Ex rinçage
				Tiède Fraîche Froide Température du robinet d'eau froide	Élevée Medium Faible Pas d'essorage	Très sale Intense Léger Supplémentaire léger		Prélavage Ajout d'eau Démarrage différé
Service intense	Tissus résistants grand teint très sales	1:45	Trois-quarts	Tiède	Très haute	Intense	N/A	Prétrempage
				Chaude Fraîche Froide Température du robinet d'eau froide	Élevée Medium Faible Pas d'essorage	Très sale Intense Léger Supplémentaire léger		Prélavage Ex rinçage Ajout d'eau Démarrage différé

PRO-GRAMME	TYPE DE TISSU	DURÉE ESTIMÉE	MAX. CHARGE	TEMPÉRATURE DE LAVAGE	VITESSE D'ESSORAGE	NIVEAU DE SALETÉ	NIVEAU DE SÉCHAGE	OPTIONS POSSIBLES
Articles volumineux	Draps, sacs de couchage, petits duvets et vestes	0:54	Plein (Wash) Moitié (Dry)	Tiède	Medium	Normal	N/A	Prétrempage Prélavage Ex rinçage Ajout d'eau Démarrage différé
				Chaude Fraîche Froide Température du robinet d'eau froide	Élevée Faible Pas d'essorage	Très sale Intense Léger Supplémentaire		
Normal	Articles en coton, lin et charges mixtes	0:59	Plein (Wash) Moitié (Dry)	Tiède	Élevée	Normal	Arrêt	Prétrempage Prélavage Ex rinçage Ajout d'eau Démarrage différé
				Chaude Fraîche Froide Température du robinet d'eau froide	Très haute Medium Faible Pas d'essorage	Très sale Intense Léger Supplémentaire léger	Plus Normal Moins	
Pressage permanent	Tissus infroissables et synthétiques	0:59	Plein (Wash) Moitié (Dry)	Tiède	Medium	Normal	Arrêt	Prétrempage Prélavage Ex rinçage Ajout d'eau Démarrage différé
				Fraîche Froide Température du robinet d'eau froide	Élevée Faible Pas d'essorage	Très sale Intense Léger Supplémentaire léger	Plus Normal Moins	
Delicate (articles délicats)	Lingerie, tissus transparents avec ornements en dentelle	0:32	Trimestre	Tiède	Faible	Léger	N/A	Prétrempage Ex rinçage Ajout d'eau Démarrage différé
				Fraîche Froide Température du robinet d'eau froide	Medium Pas d'essorage	Intense Normal Supplémentaire léger		
Lavage rapide	Articles en coton, lin et charges mixtes	0:28	Moitié	Tiède	Très haute	Léger	Arrêt	Ex rinçage Ajout d'eau Démarrage différé
				Chaude Fraîche Froide Température du robinet d'eau froide	Élevée Medium Faible Pas d'essorage	Normal Supplémentaire léger	Plus Normal Moins	
Rinçage et essorage	Vêtements propres	0:28	Plein (Wash) Moitié (Dry)	Température du robinet d'eau froide	Très haute	N/A	Arrêt	Ex rinçage Ajout d'eau Démarrage différé
					Élevée Medium Faible		Plus Normal Moins	
Essorage uniquement	Vêtements propres encore trempés	0:12	Plein (Wash) Moitié (Dry)	N/A	Très haute	N/A	Éteindre	Démarrage différé
					Élevée Medium Faible		Plus Normal Moins	
Trempage	Tissus très sales	0:33	Trois-quarts	Tiède	Sans essorage	Normal	N/A	Démarrage différé
				Chaude Fraîche Froide Température du robinet d'eau froide		Très sale Intense Léger		

PRO-GRAMME	TYPE DE TISSU	DURÉE ESTI-MÉE	MAX. CHARGE	TEMPÉRATURE DE LAVAGE	VITESSE D'ESSORAGE	NIVEAU DE SALETÉ	NIVEAU DE SÉCHAGE	OPTIONS POSSIBLES
Nettoyage de la laveuse	Ne pas mettre de vêtements dans la laveuse avec ce programme	0:58	N/A	Chaud	N/A	N/A	N/A	Démarrage différé
Séchage automatique	Articles en coton, lin et charges mixtes	3:20	Moitié	N/A	N/A	N/A	Normal	Démarrage différé
							Très sale Intense Léger	
Séchage minuté	Articles en coton, lin et charges mixtes	0:30	Moitié	N/A	N/A	N/A	Normal	Démarrage différé
Séchage minuté Pas de chaleur	Articles en coton, lin et charges mixtes	0:30	Moitié	N/A	N/A	N/A	Pas de chaleur	Démarrage différé

INSTRUCTIONS D'UTILISATION

⚠ AVERTISSEMENT

Pour réduire le risque d'incendie, de choc électrique ou de blessures corporelles, lire les INSTRUCTIONS IMPORTANTES DE SÉCURITÉ avant de faire fonctionner cet appareil.

PREMIÈRE UTILISATION

1. Appuyer une fois sur le bouton de marche/arrêt pour allumer l'écran à DEL.
2. Tourner le bouton pour sélectionner le programme de lavage souhaité. Le programme sélectionné clignote sur l'affichage à DEL.
3. Les préreglages de température de lavage/rinçage, de vitesse d'essorage et de niveau de séchage clignotent sur l'écran à DEL. Appuyer sur les boutons Wash Temp (température de lavage), Spin Speed (vitesse d'essorage), Soil Level (niveau de salissures) et Dry Level (niveau de séchage) pour modifier les réglages correspondants.
4. Choisissez les options parmi celles disponibles : Presoak (prétrempage), Prewash (pré-lavage), Ex Rinse (rinçage supplémentaire), Water + (ajout d'eau) et Delay (démarrage différé).
5. Appuyer sur le bouton de démarrage/pause pour confirmer toutes les sélections et démarrer immédiatement le programme sélectionné ou lancer le compte à rebours du démarrage différé.

MÉTHODES DE LAVAGE

TRI ET PRÉPARATION

- Trier les articles blancs, les couleurs foncées, les couleurs claires et les articles qui déteignent au lavage.
- Séparer les articles qui produisent de la charpie (flanelle, tissus molletonnés et serviettes) et les articles qui l'attirent (tricot, velours et tissus synthétiques).
- Trier par type de tissu (coton, tissus à pressage permanent, articles délicats) et par niveau de salissures.
- Attacher les ceintures et les cordons pour qu'ils ne s'emmêlent pas.
- Vider les poches et les retourner.
- Retirer les broches et autres objets pointus des vêtements pour éviter d'érafler l'intérieur de l'appareil.
- Réparer les coutures distendues et les petites déchirures.
- Traiter préalablement toutes les taches et zones très sales.

Chargement

- Charger chaque article bien déplié; ne pas placer d'articles pliés dans la laveuse.
- Ne pas surcharger la laveuse.
- Fermer correctement la porte après avoir chargé le linge. Vérifier qu'aucun article n'est pincé dans le joint.

IMPORTANT : Si l'option de **séchage** est envisagée, placer seulement une demi-charge dans la laveuse. **Ne pas remplir la laveuse à pleine charge.** Les articles doivent pouvoir tourner librement dans le tambour.

Demi-charge



UTILISATION DU DISTRIBUTEUR

Le tiroir du distributeur se trouve à l'angle supérieur gauche de la laveuse. Ouvrir le tiroir en le tirant tout droit. Il contient trois compartiments où placer le détergent et l'assouplissant.

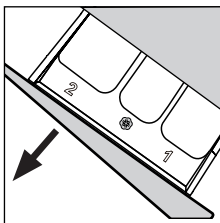

Utiliser uniquement un détergent Haute efficacité (HE).

1 COMPARTIMENT DE PRÉLAVAGE

Si l'option "Prewash" (prélavage) est sélectionnée, utiliser uniquement du détergent HE en poudre dans les compartiments de prélavage et de lavage. Le compartiment est rincé à l'eau durant le prélavage.

IMPORTANT : Si un détergent liquide est versé dans le compartiment de lavage principal, il coule immédiatement dans le tambour et est consommé durant le prélavage.

2 COMPARTIMENT DE LAVAGE PRINCIPAL

Si l'option "Prewash" (prélavage) est sélectionnée, utiliser uniquement du détergent HE en poudre. Dans le cas contraire, il est possible d'utiliser un détergent HE liquide. Le compartiment est rincé à l'eau durant le programme de lavage.

⊗ COMPARTIMENT POUR ASSOUPLEISSANT DE TISSU

Utiliser un assouplissant liquide pour tissu recommandé par le fabricant. Ne pas dépasser le repère de remplissage maximum indiqué dans le compartiment. Cette précaution est nécessaire pour assurer le rinçage complet du compartiment au cours du rinçage final et pour éviter que le tiroir du distributeur déborde.

IMPORTANT : Le distributeur est prévu pour accepter uniquement un assouplissant liquide pour tissu. Ne pas utiliser d'assouplissant en poudre, qui risque de boucher le distributeur s'il n'est pas complètement dissous.

DÉTERGENT

- Utiliser uniquement un détergent Haute efficacité. Les détergents HE sont spécialement formulés avec des composants qui évitent les problèmes causés par une production excessive de mousse. Une production excessive de mousse empêchera l'élimination complète du détergent des vêtements. La performance de la laveuse est réduite par l'accumulation de détergent et des dégâts peuvent se produire si un excès de mousse s'introduit dans les zones de la machine telles que le compartiment de séchage par condensation.



IMPORTANT: Utiliser uniquement du détergent HE en poudre en cas d'utilisation des deux compartiments de prélavage et de lavage principal. Un détergent liquide coule immédiatement dans le tambour et les deux compartiments sont alors consommés pour le prélavage.

NOTE: The proper amount of detergent depends on the size of the load, the soil level of the clothes, and the softness of the water being supplied to the washer.

MÉTHODES DE SÉCHAGE

TRI ET CHARGEMENT DU LINGE

- Séparer les tissus lourds et les tissus légers.
- Séparer les articles qui produisent de la charpie (flanelle, tissus molletonnés et serviettes) et les articles qui l'attirent (tricot, velours et tissus synthétiques).
- Trier par type de tissu (coton, mélanges à pressage permanent et tissus délicats)
- Les articles à pressage permanent doivent être séchés ensemble et disposer d'un espace suffisant pour tourner librement. Retirer rapidement les articles de la sècheuse et les plier ou les pendre immédiatement.

⚠️ AVERTISSEMENT

Risque d'incendie

Pour réduire le risque d'incendie, ne pas sécher d'articles contenant du caoutchouc mousse ou des matières similaires à la texture caoutchouteuse.

IMPORTANT : Introduire une demi-charge de linge dans la machine. Ne pas remplir le tambour à pleine charge. Les articles doivent pouvoir tourner librement dans le tambour.

Demi-charge

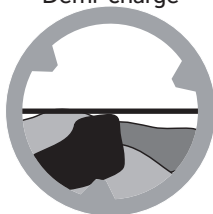

ENTRETIEN ET DE NETTOYAGE

⚠️ AVERTISSEMENT

Risque de choc électrique

Risque de blessure ou de mort par choc électrique. Toujours débrancher l'appareil avant le nettoyage.

NETTOYAGE ET ENTRETIEN

- Avant d'utiliser des produits de nettoyage, toujours lire et suivre les instructions et avertissements du fabricant afin d'éviter toute blessure ou dommage du produit.
- Utiliser un chiffon mouillé ou imbibé d'eau savonneuse pour nettoyer le tableau de commande.

Pour éviter d'endommager le revêtement de finition de la caisse, l'essuyer au besoin. En cas de renversement d'assouplissant liquide ou en poudre, d'agent de blanchiment ou de détergent sur la caisse, l'essuyer immédiatement pour éviter d'endommager le revêtement.

- Ne pas utiliser de nettoyeurs abrasifs, de produits chimiques corrosifs, d'ammoniaque, d'agent de blanchiment, de détergent concentré, de solvants ou de tampon à récurer métallique pour nettoyer la laveuse. Certains de ces produits chimiques peuvent dissoudre, endommager et/ou décolorer le revêtement de l'appareil.

- Le compartiment à détergent du distributeur possède un récipient amovible. Dans ce compartiment peuvent s'accumuler progressivement du détergent séché, de la saleté et des débris. Pour le nettoyer, enlever le récipient, puis le rincer dans un évier et éliminer les débris avec une brosse souple.

NETTOYAGE DU PIÈGE À BOUTONS

Le piège à boutons est prévu pour capturer les petits éléments isolés, tels que boutons et pièces, afin d'éviter qu'ils n'endommagent la machine.

- À l'aide d'une pièce de monnaie ou d'un tournevis, appuyer tout en tirant le loquet de la trappe d'accès vers soi puis abaisser le couvercle de la trappe d'accès pour ouvrir.

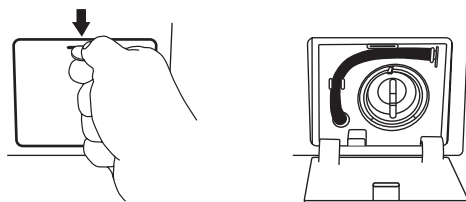

- Déclipser le tuyau d'évacuation et placer l'extrémité du tuyau dans une casserole ou un seau pour que l'eau puisse s'y écouler.

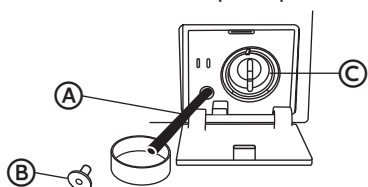

- A** Tuyau d'évacuation
- B** Bouchon du tuyau d'évacuation
- C** Piège

- Retirer le bouchon du tuyau d'évacuation et attendre que l'eau se soit complètement évacuée.
- Tourner le piège à boutons dans le sens antihoraire pour le débloquer, puis le retirer. Enlever les débris du piège et le nettoyer à l'eau.

REMARQUE : Une petite quantité d'eau s'écoulera du piège à boutons. Placer un bac ou une serviette sur le sol avant de démonter le piège à boutons.

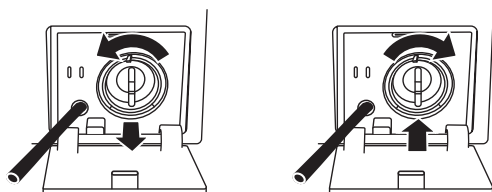

- Réintroduire le piège à boutons et le tourner dans le sens horaire pour le verrouiller en place.
- Réinstaller le bouchon sur le tuyau d'évacuation et l'emboîter en place. Fermer la trappe d'accès.

IMPORTANT : S'assurer que le piège à boutons et le bouchon ont été fermement réinstallés et verrouillés en place pour éviter les fuites.

PRÉCAUTIONS À PRENDRE AVANT UN DÉPART

- Débrancher le cordon électrique de la prise murale.
- Fermer les robinets d'alimentation en eau. Ceci permettra d'éviter d'endommager votre domicile en cas de rupture ou de fuite des tuyaux.
- Sécher le tambour de la laveuse et laisser la porte ouverte pour laisser s'échapper l'humidité et éviter l'apparition de moisissures ou de rouille.

PRÉPARATION AVANT UN DÉMÉNAGEMENT OU UN ENTREPOSAGE

- Débrancher le cordon électrique de la prise murale.
- Fermer les robinets d'arrivée d'eau.
- Débrancher les tuyaux d'arrivée d'eau et les placer dans la cuve.
- Retirer le tuyau de vidange de la conduite et le remboîter dans les attaches situées à l'arrière de la laveuse.
- Rétracter les pieds réglables. Dévisser les écrous de blocage le plus loin possible et visser les pieds dans la caisse le plus loin possible.
- Remonter les accessoires de transport comme illustré ci-dessous. Pour ce faire, utiliser les quatre vis de transport d'origine.

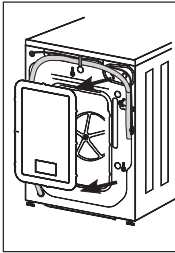

Retirer la plaque arrière en dévissant les 4 vis

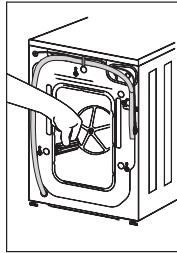

Placer les 4 rondelles en caoutchouc et les 4 cales d'espacement en plastique

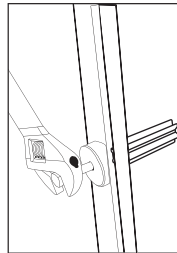

Introduire les vis et les serrer avec une clé

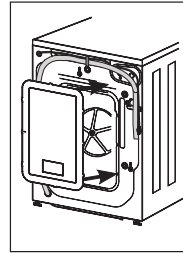

Replacer la plaque arrière et ses 4 vis de fixation

DÉPANNAGE

BRUITS DE FONCTIONNEMENT NORMAUX

Les bruits suivants sont normaux lors du fonctionnement de la laveuse :

- Bruits de culbute : dus aux articles mouillés et lourds, qui sont constamment en mouvement à l'intérieur de la laveuse.
- Bruits de vent : dus à la rotation de la cuve de la laveuse pendant un essorage à très grande vitesse.
- Les programmes de lavage et de rinçage qui démarrent et s'interrompent produisent également des cliquetis, ainsi que des bruits d'aspersion et de déversement d'eau.
- Bruit de fonctionnement de la pompe de vidange, lorsque l'eau sale est vidangée.

DÉPANNAGE

PROBLÈME	CAUSE POSSIBLE	CORRECTION POSSIBLE
La laveuse/ sècheuse ne s'allume pas	L'appareil n'est pas correctement branché.	Brancher fermement le cordon d'alimentation à la prise murale.
Le programme de lavage/ séchage ne démarre pas	A. La porte n'est pas fermée correctement. B. Le démarrage différé est sélectionné.	A. Fermer la porte et réessayer. B. Annuler le démarrage différé
La laveuse n'est pas alimentée en eau	A. Le tuyau d'arrivée d'eau n'est pas branché au robinet. B. Le robinet d'arrivée d'eau n'est pas ouvert. C. Le robinet doit peut-être être ouvert davantage. D. L'arrivée d'eau du domicile est coupée ou la pression est trop basse.	A. Voir la section "Installation" (p 40) B. Ouvrir le robinet d'eau. C. Vérifier que les tuyaux d'arrivée d'eau ne sont pas pincés, écrasés ou tordus. D. Vérifier avec un autre robinet du domicile que la pression d'eau est adéquate.
De l'eau s'est répandue au sol	A. La fuite d'eau peut être causée par un tuyau de vidange ou un tuyau d'arrivée d'eau mal raccordé. B. L'évier ou le collecteur de vidange peut être bouché ou l'écoulement n'est pas suffisamment rapide. C. Un détergent inadéquat ou en quantité excessive a été utilisé.	A. Contrôler tous les raccords. B. Vérifier la tuyauterie ou contacter un plombier professionnel. C. Veiller à utiliser uniquement un détergent Haute efficacité ("HE").

PROBLÈME	CAUSE POSSIBLE	CORRECTION POSSIBLE
L'eau ne se vide pas de la laveuse	<p>A. L'installation du tuyau de vidange est peut-être incorrecte. La crosse de support du tuyau de vidange doit être coudée par-dessus un évier ou dans un collecteur de vidange à une hauteur comprise entre 2'6" et 3'3".</p> <p>B. Le piège à boutons est peut-être plein</p>	<p>A. Vérifier que l'extrémité du tuyau de vidange n'est pas immergée dans l'eau.</p> <p>B. Vérifier que le piège à boutons est propre et dépourvu de débris.</p>
La laveuse/ sècheuse fait du bruit	<p>A. Les accessoires de transport n'ont pas été correctement dégagés du tambour lors de l'installation.</p> <p>B. Des pièces, boutons ou autres objets lourds sont restés dans les poches.</p> <p>C. Les pieds de nivellement n'ont pas été réglés.</p> <p>D. La charge dans la laveuse doit être rééquilibrée si elle n'est pas homogène.</p>	<p>A. Retirer les vis de transport [voir la section "Installation" p 40]</p> <p>B. Veiller à vider les poches avant de charger des vêtements dans la laveuse.</p> <p>C. Vérifier que l'aplomb de l'appareil est correct.</p> <p>D. Répartir uniformément le linge dans le tambour de lavage.</p>
Linge mal lavé	<p>A. Linge trop froissé. Linge mal trié, surcharge et lavage répété dans une eau trop chaude.</p> <p>B. Résidus de détergent. Le détergent se dissout mal dans l'eau.</p> <p>C. Marques ou taches sur les vêtements. Utilisation incorrecte de l'assouplissant pour tissus.</p> <p>D. Les vêtements ressortent grisâtres ou jaunis : détergent en quantité insuffisante pour les charges importantes.</p> <p>E. Vêtements déchirés, troués et mal essorés : objets pointus tels que broches et boucles de ceinture laissés sur les vêtements.</p> <p>F. Excès de mousse ou lavage médiocre.</p>	<p>A. Éviter de surcharger la machine et trier à nouveau le linge. Ne pas mélanger les vêtements lourds, tels que vêtements de travail, et les vêtements légers, tels que chemisiers, chemises légères et autres articles délicats. Il faudra peut-être les laver à l'eau tiède ou froide.</p> <p>B. Vérifier la température de l'eau. Utiliser moins de détergent.</p> <p>C. Suivre les instructions figurant sur l'emballage du détergent et de l'assouplissant.</p> <p>D. Une plus grande quantité de détergent est peut-être nécessaire.</p> <p>E. Retirer les petits objets pointus de la charge de lavage. Fermer les ceintures, fermetures à glissière, boutons pressions métalliques, etc.</p> <p>F. Utiliser impérativement un détergent HE</p>

PROBLÈME	CAUSE POSSIBLE	CORRECTION POSSIBLE
La sècheuse fonctionne mais ne sèche pas le linge	<p>A. L'appareil est peut-être surchargé.</p> <p>B. La charge de la sècheuse doit être retirée.</p> <p>C. Les vêtements ne séchent pas uniformément.</p> <p>D. L'arrivée d'eau n'est pas correctement raccordée (en général en utilisant un raccord en Y)</p>	<p>A. Le tambour de la sècheuse doit être rempli à moitié seulement pour le programme de séchage, afin de laisser culbutter librement les vêtements.</p> <p>B. Les vêtements lourds doivent peut-être être séparés des vêtements normaux.</p> <p>C. Les vêtements doivent peut-être être retirés pour la sècheuse.</p> <p>D. Vérifier que seul le robinet d'eau froide est ouvert [voir la section "Raccordements à l'arrivée d'eau"] [p 43]</p>
La porte ne s'ouvre pas après la fin d'un programme de séchage (La fonction de verrouillage de la porte est activée)	La température à l'intérieur n'a pas baissé jusqu'à un niveau sans danger.	Attendre que la température à l'intérieur ait baissé. Ce refroidissement peut prendre plusieurs minutes.

CODES D'ERREUR

CODE D'ERREUR	SYMPTÔME	MESURES À PRENDRE	SOLUTION
E1	La laveuse ne peut pas vidanger l'eau en moins de 4 minutes.	Arrêter l'appareil	Nettoyer la pompe. Intervention de service nécessaire.
E2	Impossible de fermer la porte après 20 secondes.	Arrêter l'appareil	Intervention de service nécessaire.
E4	Après 8 minutes, le niveau d'eau sélectionné n'a pas été atteint.	Arrêter l'appareil	Vérifier la tuyauterie et les raccordements des tuyaux d'arrivée d'eau. Intervention de service nécessaire.
F7	Erreur de circuit du moteur	Arrêter l'appareil	Intervention de service nécessaire
E8	Le niveau d'eau dépasse le niveau autorisé.	Arrêter l'appareil	Intervention de service nécessaire
F9	Problème de circuit du capteur de la sècheuse.	Arrêter l'appareil	Intervention de service nécessaire
FA	Problème de circuit du capteur de niveau d'eau.	Arrêter l'appareil	Intervention de service nécessaire

CODE D'ERREUR	SYMPTÔME	MESURES À PRENDRE	SOLUTION
FC	Absence de signal de retour du module de commande.	Arrêter l'appareil	Intervention de service nécessaire
Fd	La sècheuse chauffe anormalement.	Arrêter l'appareil	Intervention de service nécessaire
FE	Problème du moteur de la sècheuse.	Arrêter l'appareil	Intervention de service nécessaire
Unb	Charge déséquilibrée	Essorer à basse vitesse et annuler le séchage	Répartir uniformément le linge dans le tambour de lavage.

AVANT DE FAIRE UN APPEL DE SERVICE

SI AUCUNE SOLUTION CI-DESSUS NE RÉSOUT LE PROBLÈME, CONTACTEZ UN TECHNICIEN DE SERVICE QUALIFIÉ. NE PAS ESSAYER DE RÉGLER OU DE RÉPARER L'APPAREIL SOI-MÊME.

SPÉCIFICATION TECHNIQUE

MODÈLE	HLC1700AXW
Tension/fréquence	CA 120 V-60 Hz
Intensité nominale	10A
Pression d'eau (PSI)	4,4-145 (30-1000 kPa)
Capacité	2,0 pi cu
Dimensions	23-7/16" (L) X 23-5/8" (P) X 33-9/32" (H), 40-23/32" (P porte ouverte) 595 mm (L) X 600 mm (P) X 845 mm (H), 1034 mm (D porte ouverte)
Poids net	160,6 lbs. (73 kg)
Vitesse d'essorage max.	1200 t/min

GARANTIE LIMITÉE

SERVICE À DOMICILE

GARANTIE COMPLÈTE DE UN AN

Pendant 12 mois à compter de la date d'achat d'origine, Haier réparera ou remplacera gratuitement n'importe quelle pièce (main-d'œuvre comprise) comportant un défaut de matériau ou de fabrication.

GARANTIE LIMITÉE

Au-delà d'un an après la date d'achat d'origine, Haier fournira gratuitement une pièce (tel qu'indiqué ci-dessous) pour remplacer ladite pièce suite à un défaut de matériau ou de fabrication. Haier assume l'entière responsabilité du coût de cette pièce. Tout autre coût, tels les frais de main-d'œuvre, de déplacement, etc, sont à la charge du propriétaire.

De la deuxième à la cinquième année

Haier remplace l'ensemble de la caisse si la rouille traverse la tôle.

De la deuxième à la dixième année

Haier remplace la cuve intérieure en acier inoxydable.

REMARQUE : Cette garantie prend effet à la date à laquelle l'article a été acheté et le reçu de l'achat d'origine doit être présenté au représentant de dépannage autorisé avant qu'une quelconque réparation sous garantie ne soit effectuée.

Exceptions : Garantie pour usage de location

90 jours sur la main-d'œuvre à compter de la date d'achat d'origine

90 jours sur les pièces à compter de la date d'achat d'origine

Aucune autre garantie ne s'applique.

SERVICE AU TITRE DE LA GARANTIE

Contactez le centre de dépannage autorisé le plus proche. Tout dépannage doit être effectué par un centre de dépannage autorisé Haier. Pour le nom et le numéro de téléphone du centre de dépannage autorisé le plus proche de votre domicile, composer le 1-877-337-3639.

Avant d'appeler le centre, veuillez garder à disposition les renseignements suivants :
Numéros de plaque signalétique de l'appareil.
Le nom et l'adresse du revendeur auprès duquel vous avez acheté l'appareil, ainsi que la date d'achat.

Une description claire du problème rencontré.
Une preuve d'achat (reçu de vente).

Cette garantie est valable pour le service des appareils domestiques aux États-Unis contigus et au Canada et lorsque le service est disponible, en Alaska, à Hawaï et Porto Rico.

Cette garantie ne couvre pas :

Le remplacement ou la réparation des fusibles, disjoncteurs, du câblage ou du circuit de plomberie du domicile.

Un produit dont le numéro de série d'origine a été enlevé ou modifié.

Tous frais de dépannage non identifiés comme étant normaux tel un dépannage dans une zone ou une tranche horaire normale.

Vêtements endommagés.

Les dommages liés à l'expédition.

Les dommages liés à une installation ou un entretien inadapté.

Les dommages causés par l'un des éléments suivants : Mauvaise utilisation, utilisation abusive, accident, incendie ou catastrophe naturelle.

Les dommages résultant d'un dépannage fourni par une entité autre qu'un revendeur ou centre de dépannage autorisé Haier.

Les dommages causés par un courant, une tension ou une alimentation électrique incorrects.

Les dommages résultant d'une quelconque modification ou altération du produit ou d'un ajustement non autorisé par Haier.

Un ajustement des commandes utilisées par le consommateur tel qu'identifié dans le manuel de l'utilisateur.

Les tuyaux, boutons, plateaux à charpie et tout accessoire ou pièce jetable.

Les frais de main-d'œuvre, transport pour dépannage et d'expédition pour le retrait et le remplacement de pièces défectueuses au-delà de la période de 12 mois.

Les dommages liés à une utilisation autre qu'une utilisation domestique normale.

Tout frais de transport et d'expédition.

CETTE GARANTIE LIMITÉE REMPLACE TOUTE AUTRE GARANTIE EXPRESSE OU IMPLICITE, Y COMPRIS, MAIS PAS SEULEMENT, LES GARANTIES IMPLICITES, Y COMPRIS LES GARANTIES DE QUALITÉ MARCHANDE OU D'APTITUDE À UN USAGE PARTICULIER

Le recours offert dans cette garantie est exclusif et se substitue à toute autre garantie.

Cette garantie ne couvre pas les dommages fortuits ou indirects; aussi les limitations décrites ci-dessus peuvent ne pas s'appliquer à votre cas. Certains États ne permettent pas de limitation sur la durée d'une garantie implicite, aussi les limitations décrites ci-dessus peuvent ne pas s'appliquer à votre cas.

Cette garantie vous confère des droits juridiques spécifiques. Vous pouvez également jouir d'autres droits qui peuvent varier d'un État à l'autre.

Haier America
Wayne, NJ 07470

ÍNDICE

INSTRUCCIONES IMPORTANTES DE SEGURIDAD	66
Antes del primer uso	66
Precauciones de seguridad para la instalación.....	67
Precauciones generales relativas a la seguridad.....	67
PIEZAS Y CARACTERÍSTICAS	69
Frente de la unidad.....	69
Parte posterior de la unidad	70
INSTRUCCIONES DE INSTALACIÓN	71
Instalación de la lavadora/secadora combinada	71
Herramientas necesarias	71
Piezas suministradas	72
Requisitos de ubicación.....	72
Dimensiones y espacios libres de la unidad	72
Desempaque del aparato	73
Conexiones del desagüe	74
Conexiones de agua	74
Requisitos eléctricos	76
Colocación y nivelación de la lavadora	77
PANEL DE CONTROL Y CARACTERÍSTICAS	78
Panel de control	78
Memoria de apagado	81
Descripción de los ciclos	81
Guía de ciclos	83
INSTRUCCIONES DE INSTALACIÓN	85
Para comenzar	85
Métodos de lavado	85
Métodos de secado	87
CUIDADO Y LIMPIEZA	88
Limpieza y mantenimiento	88
Precauciones al irse de vacaciones	89
Precauciones para la mudanza o almacenaje	89
SOLUCIÓN DE PROBLEMAS	90
Sonidos normales de funcionamiento.....	90
Solución de problemas	90
Códigos de error	92
Antes de llamar al servicio técnico.....	93
ESPECIFICACIÓN TÉCNICA.....	93
GARANTÍA LIMITADA.....	94

INSTRUCCIONES IMPORTANTES DE SEGURIDAD

ANTES DEL PRIMER USO

Su seguridad y la seguridad de los demás es muy importante.

Hemos incluido muchos mensajes importantes de seguridad en este manual y en su electrodoméstico. Lea y obedezca siempre todos los mensajes de seguridad.



Este es el símbolo de advertencia de seguridad.

Este símbolo le llama la atención sobre peligros potenciales que pueden ocasionar la muerte o una lesión a usted y a los demás. Todos los mensajes de seguridad irán a continuación del símbolo de advertencia de seguridad y de la palabra "PELIGRO," "ADVERTENCIA" o "PRECAUCIÓN."

Estas palabras significan:

⚠ PELIGRO

Se trata de una situación de peligro inminente. Si no sigue las instrucciones de inmediato, usted puede morir o sufrir una lesión grave.

⚠ ADVERTENCIA

Se trata de una situación posiblemente peligrosa que, de no evitarse, podría causar la muerte o una lesión grave.

⚠ PRECAUCIÓN

Se trata de una situación posiblemente peligrosa que, de no evitarse, podría causar lesiones moderadas o leves.

Todos los mensajes de seguridad le dirán el peligro potencial, le dirán cómo reducir las posibilidades de sufrir una lesión y lo que puede suceder si no se siguen las instrucciones.

⚠ ADVERTENCIA

A fin de reducir el riesgo de incendio, choque eléctrico o de daño a las personas cuando usen el aparato, deben seguirse las precauciones básicas, incluidas las siguientes:

- Lea todas las instrucciones antes de usar este aparato.
- Use este aparato solamente para el propósito que fue diseñado, como se describe en este manual para el usuario.

- No use la lavadora con propósitos de lavandería comercial.
- Bajo ciertas condiciones, puede generarse gas hidrógeno en un sistema de agua caliente que no se haya usado por dos semanas o un período mayor. **EL GAS HIDRÓGENO ES EXPLOSIVO.** Si no se ha usado el sistema de agua caliente durante dicho período, antes de usar una máquina de lavar, abra todos los grifos de agua caliente y deje que corra el agua de cada uno por varios minutos. Esto liberará todo el gas hidrógeno que se haya acumulado. Debido a la inflamabilidad de dicho gas, no fume ni use una llama abierta durante este lapso.

PRECAUCIONES DE SEGURIDAD PARA LA INSTALACIÓN

PELIGRO

Peligro de asfixia

Antes de deshacerse de su viejo aparato, quítele la puerta o la tapa, para que los niños no puedan esconderse ni quedar atrapados dentro del mismo.

- No permita que los niños jueguen con o sobre este aparato ni en el interior del mismo. Es necesario supervisar cuidadosamente a los niños si los mismos usan el aparato o cuando éste se use cerca de ellos.
- Antes de usarse este aparato, deberá ser debidamente instalado y ubicado de acuerdo a las instrucciones de instalación.
- No ponga en marcha el aparato si hubiera piezas faltantes o rotas.
- No instale o almacene este aparato donde estará expuesto a la intemperie.
- No ponga en marcha este aparato a menos que todos los paneles de la carcasa estén colocados debidamente en su lugar.
- Este aparato se debe conectar al tomacorriente adecuado con el suministro eléctrico correcto.
- Asegúrese de tener la conexión a tierra adecuada para reducir el riesgo de choque eléctrico e incendio. **NO CORTE NI quite el enchufe con conexión a tierra.** Si no tiene un tomacorriente de pared de tres terminales, llame a un electricista calificado para instalar el contacto adecuado. El contacto de pared **DEBE** tener una conexión de puesta a tierra adecuada.

PRECAUCIONES GENERALES RELATIVAS A LA SEGURIDAD

- Use solo detergentes o suavizantes recomendados para usar con este aparato y manténgalos fuera del alcance de los niños.
- No utilice suavizantes de telas o productos para eliminar la estática de las prendas a menos que lo recomiende el fabricante del suavizante de telas o del producto en uso.
- Nunca desenchufe la lavadora jalándola del cable eléctrico. Siempre sujete el enchufe con firmeza y jálalo directamente fuera del contacto.

- Cambie de inmediato los cables eléctricos gastados, los tomacorrientes o enchufes flojos.
- Desenchufe el aparato antes de limpiar o realizar cualquier reparación.
- Quite la puerta de los compartimientos de lavado/secado del aparato antes de ponerlo fuera de funcionamiento o de desecharlo.
- No ponga en marcha el aparato en presencia de gases explosivos.
- No coloque objetos expuestos a aceite para cocinar en su aparato. Los objetos expuestos a aceites para cocinar pueden contribuir a una reacción química que podría causar que una carga se prenda fuego.
- No agregue gasolina, solventes para limpiar en seco u otras sustancias inflamables o explosivas al agua de lavado. Estas sustancias despiden vapores que pueden encenderse o causar una explosión.
- No lave/sequé artículos que ya se hayan limpiado, lavado/secado, remojado o manchado con gasolina, disolventes de limpieza en seco, u otras sustancias inflamables o explosivas, ya que despiden vapores que pueden encenderse o causar una explosión.
- No utilice calor para secar artículos que contengan goma espuma o materiales con textura similar a la goma.
- No trate de forzar los controles.
- No intente proveer servicio, reparación ni reemplazar ninguna parte del aparato a menos que esto se recomiende específicamente en este manual o en instrucciones de reparación publicadas para el usuario que usted comprenda y si cuenta con la experiencia necesaria para llevar a cabo dicha reparación.
Nota: Si por algún motivo este producto se debe reparar, recomendamos enfáticamente que llame a un técnico calificado para reparar el aparato.
- No introduzca las manos en el aparato si la tina o el agitador están en movimiento.
- No introduzca las manos en el aparato cuando el tambor está en movimiento.

GUARDE ESTAS INSTRUCCIONES SOLAMENTE PARA USO DOMÉSTICO

INFORMACIÓN A TENER EN CUENTA

Le agradecemos la compra de este producto de marca Haier. Este manual para el usuario le ayudará a obtener el mejor funcionamiento de su nueva lavadora.

Para referencia futura, anote el número de modelo y de serie, que están situados debajo de la tapa, y la fecha de compra.

Engrape la prueba de compra a este manual para asistirle cuando necesite obtener servicio bajo la garantía.

Número de modelo

Número de serie

Fecha de compra

PIEZAS Y CARACTERÍSTICAS

FRENTE DE LA UNIDAD

Panel de control con pantalla LED

Cajón del depósito

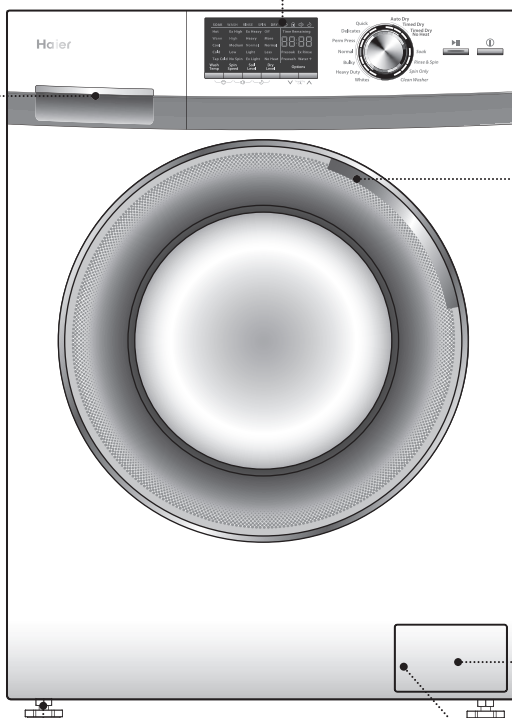

Puerta con ventana de visualización

Panel de acceso

Patas de altura ajustables (4)

Atrapabotones
(ubicado detrás del panel de acceso)

PARTE POSTERIOR DE LA UNIDAD

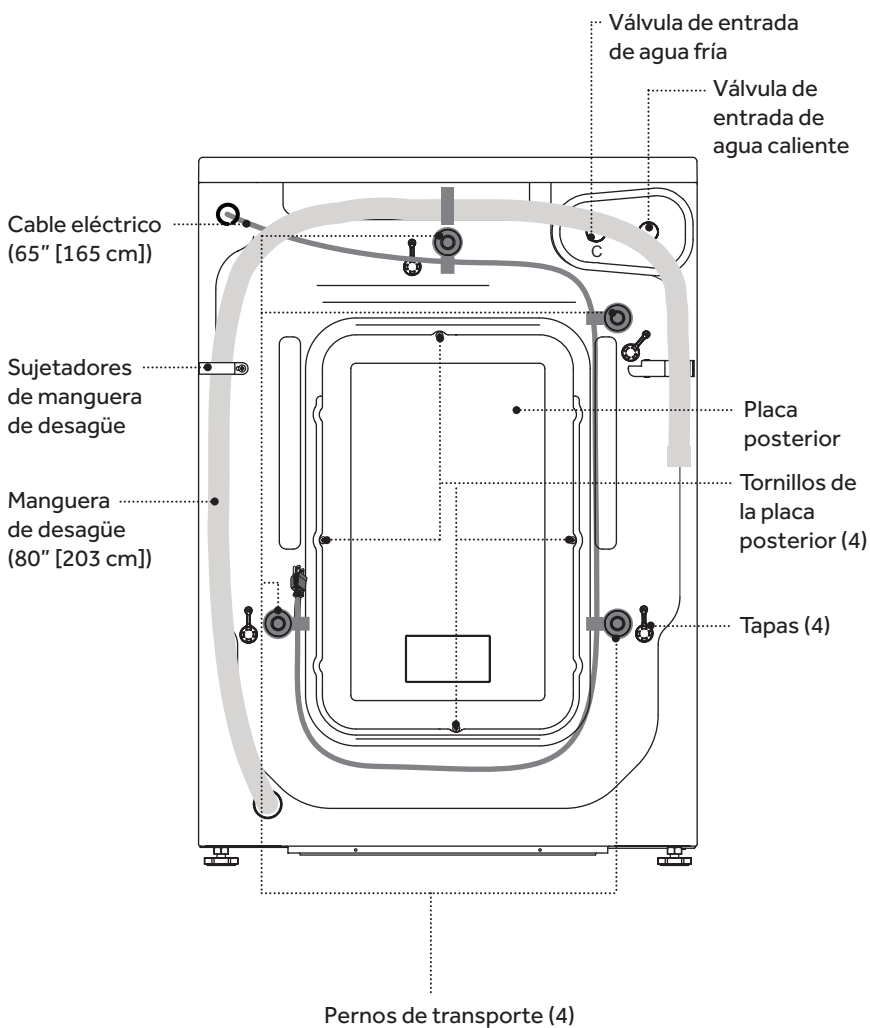

INSTRUCCIONES DE INSTALACIÓN

INSTALACIÓN DE LA LAVADORA/SECADORA COMBINADA

Se recomienda que un técnico de aparatos competente instale su nueva lavadora/secadora. Si cree que tiene la habilidad para instalar la lavadora/secadora, lea las instrucciones cuidadosamente antes de hacerlo.

⚠ ADVERTENCIA

Si después de seguir estos pasos no está seguro de haber instalado la lavadora/secadora adecuadamente, póngase en contacto con un técnico de aparatos competente.

⚠ ADVERTENCIA

Peligro de incendio

Instale la secadora de ropa según las instrucciones del fabricante y los códigos locales para reducir el riesgo de incendio.

Para reducir el riesgo de lesiones severas o la muerte, siga todas las instrucciones de instalación.

GUARDE ESTAS INSTRUCCIONES

IMPORTANTE: Si recién le han entregado la lavadora y la temperatura del exterior estaba por debajo del punto de congelación, no ponga en marcha la lavadora hasta que alcance la temperatura ambiente.

HERRAMIENTAS NECESARIAS

Deberá tener las siguientes herramientas para ayudarle a instalar la lavadora:

- Tijeras
- Cinta para medir
- Destornillador estándar
- Guantes
- Alicates
- Nivel
- Llave de tuercas

PIEZAS SUMINISTRADAS

Mangueras de agua (2)
(Arandelas planas
instaladas previamente)

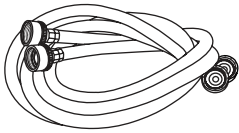

Manguera de desagüe
(Soporte de apoyo)

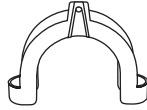

Llave de tuercas
(Utilizada para ajustar
contratuercas y retirar los
pernos de transporte)

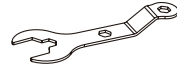

REQUISITOS DE UBICACIÓN

- La lavadora deberá ser instalada sobre un piso sólido, para reducir al mínimo la vibración durante el ciclo de exprimido. El piso de hormigón es el mejor.
- El piso deberá estar nivelado y con un declive máximo de 1" (25 mm) debajo de toda la lavadora.
- Un lugar apropiado, protegido de la luz directa del sol y de fuentes de calor, tales como radiadores, zócalos radiantes o aparatos de cocción.
- No la instale sobre una alfombra.
- El lugar deberá tener un contacto eléctrico conectado a tierra, ubicado a menos de 4 pies (1,2 m) del cable eléctrico, en la parte posterior de la lavadora.
- Los grifos de agua fría y caliente deberán estar a menos de 3 pies (0,9 m) de las conexiones de agua fría y caliente en la lavadora.
- Un calentador de agua deberá proveer agua caliente a una temperatura de por lo menos 120 °F (49 °C).
- La presión de agua deberá estar entre 20 y 100 lb/pulg² (138 y 690 kPa).
- Este aparato se debe utilizar a temperatura ambiente.
- No instale ni utilice este aparato en un área con temperatura ambiente bajo cero.

DIMENSIONES Y ESPACIOS LIBRES DE LA UNIDAD

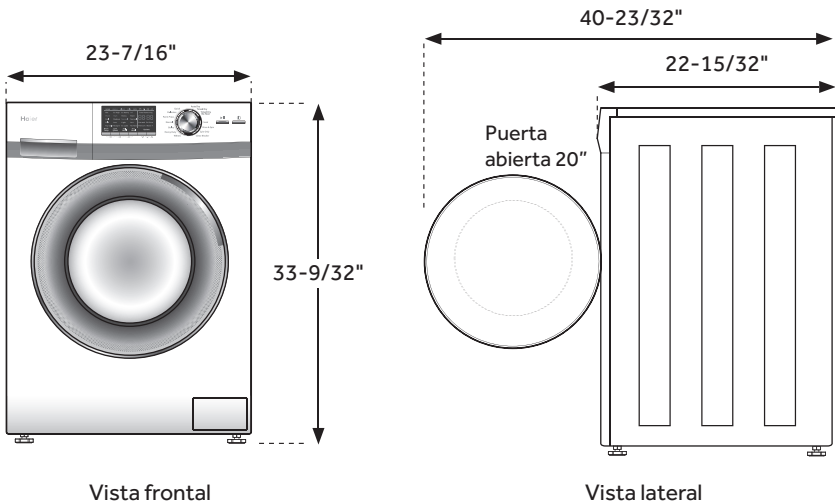

Espacios libres mínimos para la instalación/Mínimo de detergente		
	Alcoba	Armario
Frente	n/a	1" (25 mm)
Laterales y trasera	1" (25 mm)	1" (25 mm)
Principio de control	1" (25 mm)	1" (25 mm)

Se requieren aberturas de ventilación frontales para las instalaciones en clósets: 24 pulgadas cuadradas [155 cm²] – 3 pulgadas [7,62 cm] desde la base. 48 pulgadas cuadradas [310 cm²] – 3 pulgadas [7,62 cm] desde la parte superior. Se aceptan puertas tipo persianas con aberturas equivalentes.

DESEMPAQUE DEL APARATO

Quite todos los materiales de empaque, incluso la base de espuma y toda la cinta adhesiva que mantiene sujetos los accesorios del interior y el exterior de la lavadora.

NOTA: Tal vez encuentre pequeñas cantidades de agua dentro del empaque y de la lavadora. Esto es normal y se debe a las pruebas de agua realizadas en la fábrica.

⚠ ADVERTENCIA

Peligro de asfixia

Para evitar el peligro de asfixia, mantenga la bolsa de plástico y otros materiales de empaque lejos del alcance de bebés y niños. No use esta bolsa en cunas, carriolas ni corrales. La bolsa de plástico podría obstruir la nariz y la boca, impidiendo la respiración. Esta bolsa no es un juguete.

RETIRE LOS PERNOS DE TRANSPORTE

NOTA: Los pernos de transporte se deben quitar antes de usar la lavadora. Hay cuatro pernos de transporte instalados de fábrica para evitar daños al sistema de lavado que podría ocurrir por golpes durante el transporte.

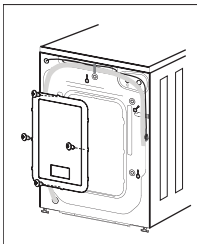

1. Retire la placa posterior de la lavadora; para ello, quite los cuatro tornillos que la sostienen en su lugar.

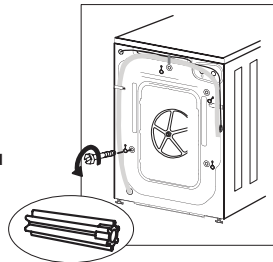

2. Retire los pernos de la parte trasera y quite los espaciadores de plástico y los aros de refuerzo de goma del lado interior de la máquina.

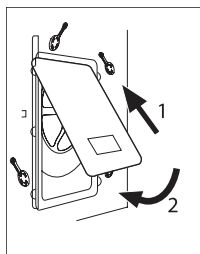

3. Vuelva a colocar la tapa trasera; para ello, insértela en los dos espacios en la parte superior de la abertura y vuelva a colocar los cuatro tornillos que la mantienen en su lugar.

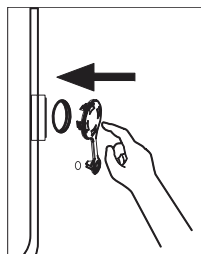

4. En los orificios de los pernos de los transportes, coloque los tapones de los orificios de plástico.

NOTA: Guarde todas las piezas de transporte para uso futuro. Todas las piezas se deberán volver a colocar antes de transportar la lavadora.

CONEXIONES DEL DESAGÜE

- La altura del desagüe por tubo vertical o el borde del lavadero para la manguera de desagüe debe tener entre 2'6" (76,2 cm) y 3'3" (99,1 cm) desde la base de la lavadora.
- Utilice el soporte de apoyo de la manguera de desagüe suministrado para colocar la manguera enlazada en la pared, el tubo vertical o la tina de lavadero.

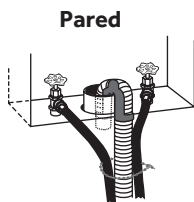

Pared

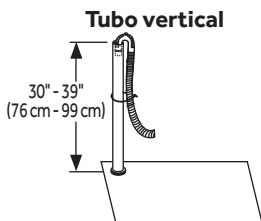

Tubo vertical

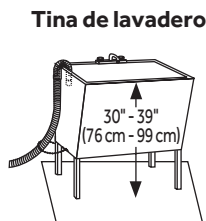

Tina de lavadero

- El desagüe por tubo vertical necesita un tubo vertical con un diámetro mínimo de 2" (51 mm). La capacidad mínima de desagüe no puede ser menor de 17 galones (64 L) por minuto.
- La manguera de desagüe se sacude a medida que se bombea agua fuera de la lavadora. Asegúrese de que el extremo de la manguera de desagüe esté colocado de manera segura en el desagüe o el lavadero. El soporte de apoyo tiene un orificio de montaje para ayudarle a hacer esto.
- Asegúrese de que todas las conexiones de las mangueras estén bien sujetas.

IMPORTANTE: A fin de que la lavadora/secadora funcione correctamente, no sumerja el extremo de la manguera de desagüe en agua.

CONEXIONES DE AGUA

IMPORTANTE: Utilice las nuevas mangueras de agua suministradas con la lavadora. No deben usarse mangueras viejas.

1. Cerciórese de que cada extremo de las mangueras de entrada de agua tenga una arandela plana colocada firmemente en su lugar. Las arandelas planas han sido instaladas previamente de fábrica.

NOTA: No inserte arandelas adicionales en las mangueras de agua.

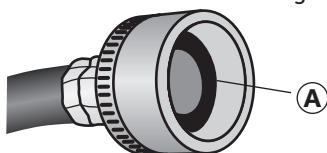

A Arandela plana instalada previamente

2. Conecte el extremo del acoplamiento del codo de las mangueras de agua a las válvulas de entrada de la lavadora. Luego, conecte el extremo del acoplamiento directo al grifo adecuado.

NOTA: Las válvulas de entrada de la lavadora tienen roscas métricas. El extremo del acoplamiento del codo de las mangueras de agua suministradas tiene roscas métricas coincidentes.

3. Conecte el grifo de agua fría a la válvula en la arandela marcada "C" y el grifo de agua caliente a la válvula marcada "H".

NOTA: Tenga cuidado de no conectar las mangueras cruzadas.

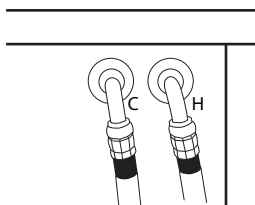

4. Revise que no haya fugas en la conexión y, para ello, abra completamente los grifos. Puede utilizar alicates para ajustar las conexiones.

NOTA: No apriete las mangueras en exceso, ya que podría causar daños a las válvulas de la lavadora.

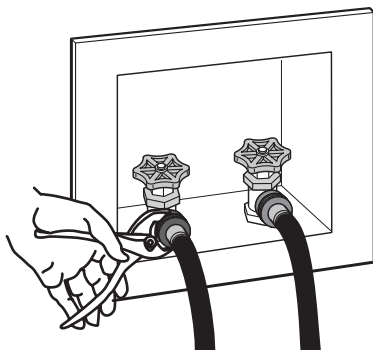

IMPORTANTE: La máquina seca la ropa con tecnología de secado por condensación. **El condensador utiliza agua fría para funcionar.** Si se suministra agua caliente o tibia a la válvula "C", la secadora no funcionará y se pueden dañar los componentes de la lavadora.

CONEXIÓN DEL ADAPTADOR EN Y

Si tiene una conexión de un solo grifo, puede comprar un "Adaptador en Y" en una ferretería para conectar la lavadora tal como se muestra a continuación.

NOTA: Asegúrese de que solo esté abierta el agua fría cuando utiliza la función de secado.

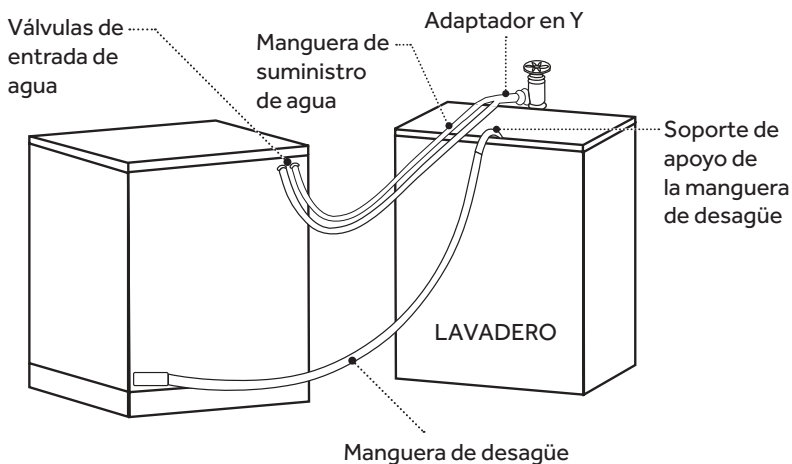

REQUISITOS ELÉCTRICOS

⚠ WARNING

Electrical Shock Hazard

Risk of injury or death from electric shock.

The washer must be connected to a properly grounded 120 volt, 60 Hz., AC only, 15 Amp, fused electrical supply. A time-delay fuse or circuit breaker is recommended.

- Si el suministro eléctrico provisto no satisface los requisitos mencionados anteriormente, póngase en contacto con un electricista competente autorizado.

⚠ WARNING

Electrical Shock Hazard

Risk of injury or death from electric shock.

This appliance must be grounded. In the event of an electrical short circuit, grounding reduces the risk of electric shock by providing an escape route for the electrical current.

- La lavadora viene equipada con un cable eléctrico y un enchufe de 3 terminales. No corte ni quite la terminal con conexión a tierra del cable eléctrico.

- El cable eléctrico debe enchufarse a un tomacorriente apropiado de 3 terminales, conectado a tierra de acuerdo con todos los códigos y ordenanzas locales. Si no hay un tomacorriente adecuado disponible, comuníquese con un electricista con licencia para que instale uno.
- No use un adaptador para cable de 3 terminales.

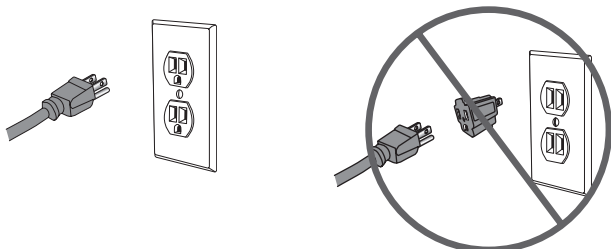

- Si usted no está seguro de que el tomacorriente esté debidamente conectado a tierra, comuníquese con un electricista con licencia.
- No use un cable eléctrico de extensión.

COLOCACIÓN Y NIVELACIÓN DE LA LAVADORA

IMPORTANTE: Debido a que el tambor de la lavadora gira a velocidades muy altas, hasta 1200 RPM, la lavadora debe estar apoyada firmemente sobre una superficie sólida para reducir la vibración, el ruido y el movimiento no deseado. Esta lavadora está equipada con cuatro patas ajustables para compensar el piso desnivelado.

1. Mueva la lavadora hacia su ubicación y posicónela donde se utilizará.
2. Nivele la lavadora de lado a lado y de frente hacia atrás. Cerciórese de que las cuatro patas estén en contacto firme con el piso y que la lavadora esté asentada firmemente en su posición.
3. Para ajustar las patas de nivelación, gírelas en el sentido de las agujas del reloj para extender (levantar la lavadora) o en sentido contrario a las agujas del reloj para replegar (bajar la lavadora).
4. Cuando la lavadora esté nivelada, utilice una llave de tuercas para ajustar de manera segura las cuatro contratuercas contra la base de la carcasa de la lavadora.

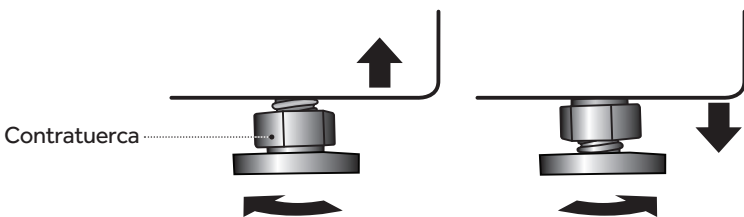

IMPORTANTE: No cambie las patas de altura ajustables con las ruedecillas.

PANEL DE CONTROL Y CARACTERÍSTICAS

PANEL DE CONTROL

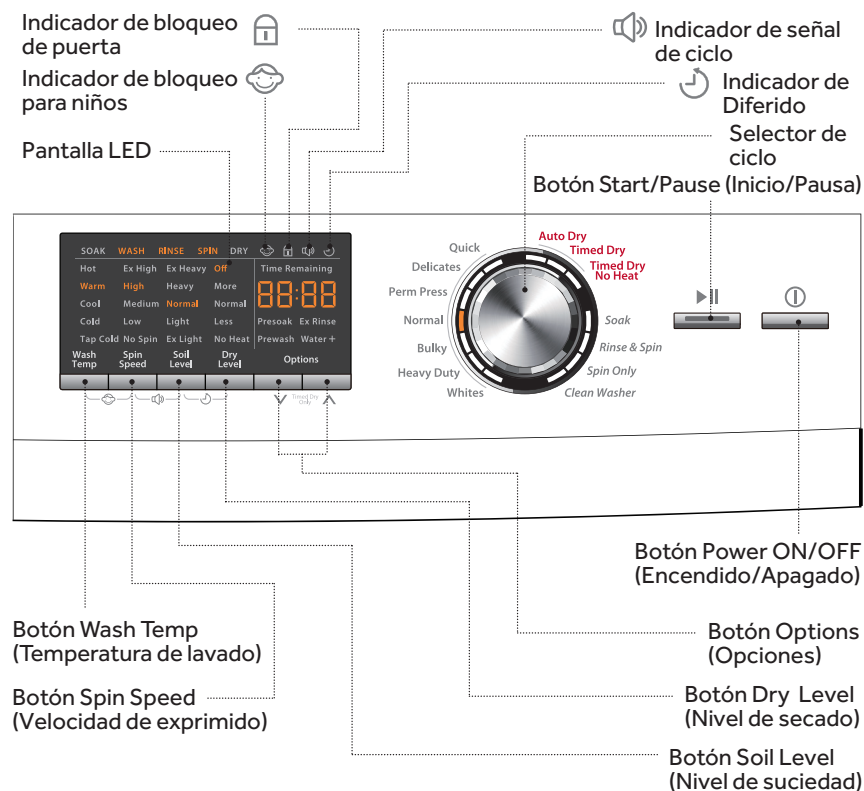

BOTÓN POWER ON/OFF (ENCENDIDO/APAGADO)

Presiónelo una vez para ENCENDER la lavadora/secadora. Presiónelo nuevamente para APAGAR la lavadora/secadora. Si durante más de 2 minutos no se presiona ningún botón en la lavadora/secadora, se apaga automáticamente.

BOTÓN START/PAUSE (INICIO/PAUSA)

Presione este botón para poner un ciclo en marcha. Cuando haya comenzado, solo se mostrarán el ciclo seleccionado y los ajustes en la pantalla LED. Si presiona el botón por segunda vez, hará una pausa en el ciclo en marcha y el indicador de tiempo parpadeará. Durante una pausa, es posible modificar y seleccionar los ajustes y las opciones; sin embargo, no se puede cambiar el ciclo original. Si no presiona el botón Start/Pause (Inicio/Pausa) para poner un ciclo en marcha nuevamente, el indicador de tiempo y el ciclo en marcha parpadearán constantemente. Si presiona el botón nuevamente, se reanudará el ciclo activo. Si ha seleccionado la opción "Nivel de secado", la lavadora comenzará automáticamente a secar después de completar un ciclo de lavado.

NOTA: Si presiona el botón ON/OFF (Encendido/Apagado), podrá cancelar un ciclo en marcha en cualquier momento

SELECTOR DE CICLOS

Puede girar la perilla en cualquier dirección para elegir un ciclo de lavado o secado. El ciclo seleccionado parpadeará en la pantalla LED. Cada ciclo tiene una temperatura del agua prefijada, nivel de suciedad, velocidad de exprimido, nivel de secado y opciones. En algunos ciclos, es posible programarlo manualmente según sus necesidades.

BOTÓN WASH TEMP (TEMPERATURA DE LAVADO)

Utilice este botón para seleccionar temperaturas de lavado/enjuague. Las selecciones disponibles varían para cada ciclo. La configuración deseada parpadeará durante el proceso de selección.

BOTÓN SPIN SPEED (VELOCIDAD DE EXPRIMIDO)

Utilice este botón para seleccionar una velocidad de exprimido. Las selecciones disponibles varían para cada ciclo. La configuración deseada parpadeará durante el proceso de selección.

BOTÓN SOIL LEVEL (NIVEL DE SUCIEDAD)

El nivel de suciedad (tiempo de lavado) está predeterminado para cada ciclo. Cuando presione este botón, el tiempo de ciclo aumentará o disminuirá en la pantalla Time Remaining (Tiempo restante).

NOTA: Los ajustes de nivel de suciedad más bajos ayudan a reducir los enredos y la formación de arrugas.

BOTÓN DRY LEVEL (NIVEL DE SECADO)

Utilice este botón para seleccionar un nivel de secado. Las selecciones disponibles varían para cada ciclo. La configuración deseada parpadeará durante el proceso de selección.

IMPORTANTE: No intente secar una carga completa. Para los ciclos de secado, el máximo es media carga.

Media carga

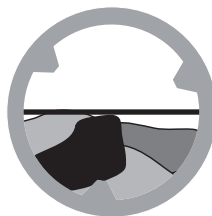

BOTONES OPTIONS (OPCIONES)

Los botones Options (Opciones) le permiten seleccionar más opciones de ciclos y parpadearán al seleccionarlos. No todas las opciones están disponibles con todos los ciclos. Las opciones disponibles se tornarán naranja y las selecciones actuales parpadearán.

Puede aumentar o disminuir el tiempo de secado para el ciclo Timed Dry Only (Solo secado programado); para ello, presione los botones de opciones.

Al presionar el botón “√”, podrá seleccionar:



Al presionar el botón “^”, podrá seleccionar:



MODO DELAY (DIFERIDO)

Mantenga presionado el botón “Soil Level” (Nivel de suciedad) y “Dry Level” (Nivel de secado) al mismo tiempo para ingresar en el modo “Delay” (Diferido). Se encenderá el ícono Delay (Diferido). Para ajustar la hora, presione “√” y “^” hasta la opción “24 hr”. Si mantiene presionado el botón “√” o “^”, la pantalla contará continuamente entre 1 hora y 24 horas (en incrementos de una hora) y luego, la posición OFF (Apagado).

Otra manera de cancelar el modo diferido es mantener presionado el botón “Soil Level” (Nivel de suciedad) y “Dry Level” (Nivel de secado) al mismo tiempo.

Después de mostrar la opción “OFF” (Apagado), la pantalla volverá rápidamente al tiempo normal de lavado.

Después de seleccionar esta opción, debe presionar el botón “Start/Pause” (Inicio/Pausa) para activar un inicio diferido. Una vez comenzado, solo se mostrarán los ajustes y el ciclo seleccionado en estado fijo, el ícono del reloj parpadeará y el indicador de tiempo hará una cuenta regresiva en incrementos de 1 minuto.

NOTA: Para cancelar la función de inicio diferido activado, puede presionar POWER (Encendido/Apagado) en cualquier momento.

NOTA: Verifique dos veces los ajustes de Soil Level (Nivel de suciedad) y Dry Level (Nivel de secado) después de activar o cancelar el modo Delay (Diferido). El ajuste del ciclo se podría haber cambiado al no presionar ambos botones a la vez.

PANTALLA LED

La pantalla LED muestra los ciclos disponibles, los ajustes, el tiempo estimado del ciclo, los íconos de opciones activas, los indicadores de bloqueo y el estado de funcionamiento (SOAK, WASH, RINSE, SPIN, DRY) (Remojo, Lavado, Enjuague, Exprimido, Secado).

Use los botones de la base de la pantalla para modificar los ajustes. Vea la “Guía de ciclos” para conocer los ajustes disponibles en cada ciclo. No todos los ajustes están disponibles para todos los ciclos.

INDICADOR DE BLOQUEO DE PUERTA

La puerta de la lavadora/secadora se bloqueará automáticamente durante el funcionamiento. El ícono de bloqueo aparecerá en la pantalla LED cuando la puerta esté bloqueada.

NOTA: Si se hace una pausa en la marcha de la lavadora, la puerta se desbloqueará a los 2 segundos. Si se hace una pausa en la marcha del secado, la puerta se desbloqueará después de que la temperatura interna se enfríe y tenga una temperatura más segura. El tiempo de enfriamiento puede tomar varios minutos.

INDICADOR DE BLOQUEO PARA NIÑOS

Después de encender la lavadora, presione los botones "Wash Temp" (Temperatura de lavado) y "Spin Speed" (Velocidad de exprimido) al mismo tiempo durante 2 segundos para activar la función Child Lock (Bloqueo para niños). El ícono de niños aparecerá en la pantalla LED. Esta función tiene como finalidad evitar cambios accidentales de la marcha de la lavadora. Para cancelar, presione los botones "Wash Temp" (Temperatura de lavado) y "Spin Speed" (Velocidad de exprimido) nuevamente durante 2 segundos. El ícono de niños desaparecerá de la pantalla LED.

NOTA: Esta función no bloquea el botón POWER ON/OFF (Encendido/Apagado).

INDICADOR DE SEÑAL DEL CICLO

Esta señal resulta útil cuando desea quitar artículos de la lavadora apenas se detiene. Presione los botones Spin Speed (Velocidad de exprimido) y Soil Level (Nivel de suciedad) durante 2 segundos para activar la función de señal del ciclo. El ícono de señal aparecerá en la pantalla LED. Para cancelar, presione nuevamente los botones Spin Speed (Velocidad de exprimido) y Soil Level (Nivel de suciedad) al mismo tiempo. El ícono de señal desaparecerá de la pantalla LED.

MEMORIA DE APAGADO

Esta máquina tiene una función de memoria de apagado. En caso de corte eléctrico o si se interrumpe la energía eléctrica durante un ciclo en marcha, se guardarán los ajustes y el funcionamiento se reanudará después de presionar el botón POWER ON/OFF (Encendido/Apagado) cuando se restablece la energía.

DESCRIPCIÓN DE LOS CICLOS

Whites (Ropa blanca):

Este ciclo está predeterminado para utilizar agua caliente para limpiar prendas blancas en profundidad.

Heavy Duty (Intenso):

Este ciclo está predeterminado para utilizar agua caliente para limpiar telas durables que no destiñen, con suciedad intensa.

Bulky (Artículos voluminosos):

Use este ciclo para lavar artículos grandes como frazadas y edredones.

Normal:

Este ciclo se utiliza normalmente para artículos de algodón, lino y telas mixtas con suciedad normal.

Perm Press (Planchado permanente):

Este ciclo está predeterminado para una velocidad de exprimido baja que ayuda a que las prendas permanezcan sin arrugas y a reducir los pliegues en las telas sintéticas.

Delicates (Artículos delicados):

Este ciclo se utiliza para lavar prendas delicadas y lencería de telas finas con encaje.

Quick Wash (Lavado rápido):

Este ciclo se utiliza para prendas con suciedad ligera que se necesitan de apuro.

Rinse & Spin (Enjuague y exprimido):

Este ciclo es útil para alisar las arrugas, quitar el exceso de detergente y revitalizar las prendas limpias.

Spin Only (Solo exprimido):

Este ciclo es útil para extraer agua de prendas lavadas en el lavadero o de prendas limpias que están mojadas.

Soak (Remojo):

Use este ciclo para ayudar a quitar manchas pequeñas de suciedades impregnadas en las telas.

Clean Washer (Limpiar la lavadora):

Use este ciclo una vez al mes para mantener limpio el interior de la lavadora.

NOTA: No coloque prendas ni otros artículos en la lavadora durante el ciclo de Clean Washer (Limpiar la lavadora). Use este ciclo con el tambor de lavado vacío.

Auto Dry (Secado automático):

El tiempo de secado puede variar según el peso, tamaño de las prendas, tipo de tela, humedad, etc.

Timed Dry (Secado programado):

El tiempo de secado está programado en 30 minutos de manera predeterminada. Presione los botones "V" y "^" para aumentar o disminuir el tiempo de secado en incrementos de 10 minutos. El ciclo puede durar hasta 120 minutos.

Timed Dry No Heat (Secado programado sin calor):

El tiempo de secado está programado en 30 minutos de manera predeterminada. Presione los botones "V" y "^" para aumentar o disminuir el tiempo de secado en incrementos de 1 minuto dentro de la media hora y en incrementos de 5 minutos después de media hora. El ciclo puede durar hasta 60 minutos.

GUÍA DE CICLOS

NOTA: Para proteger sus prendas, no todas las opciones y los ajustes están disponibles con todos los ciclos. Los ajustes Speed (Velocidad) y Temp (Temperatura) del área sombreada corresponden a las selecciones predeterminadas para el ciclo indicado.

NOTA: Es importante verificar las instrucciones de lavado de la etiqueta de las prendas para seleccionar los ajustes adecuados de lavado. De lo contrario, podría dañar y desteñir las prendas. Algunas prendas solo se deben lavar en seco.

CICLO	TIPO DE TELA	TIEMPO EST.	CARGA MÁXIMA	TEMP. DE LAVADO	VELOCIDAD DE EXPRESADO	NIVEL DE SUCIEDAD	NIVEL DE SECADO	OPCIONES DISPONIBLES
Whites (Ropa blanca)	Prendas blancas	2:48	Completo	Hot (Caliente)	Ex High (Extra Alta)	Heavy (Profunda)	N/A	Remojo previo & Enjuague adicional
				Warm (Tibia) Cool (Fresca) Cold (Fría) Tap Cold (Fría del grifo)	High (Alta) Medio Low (Baja) No Spin (Sin exprimido)	Ex Heavy (Super intenso) Normal Light (Ligero) Ex Light (Super ligero)		Prelavado Más agua Diferido
Heavy Duty (Intenso)	Telas durables que no destiñen, con suciedad profunda	1:45	Tres cuartos	Warm (Tibia)	Ex High (Extra Alta)	Heavy (Profunda)	N/A	Remojo previo
				Hot (Caliente) Cool (Fresca) Cold (Fría) Tap Cold (Fría del grifo)	High (Alta) Medio Low (Baja) No Spin (Sin exprimido)	Ex Heavy (Super intenso) Normal Light (Ligero) Ex Light (Super ligero)		Prelavado Enjuague adicional Más agua Diferido
Bulky (Artículos voluminosos)	Sábanas, bolsas de dormir, edredones pequeños y chaquetas	0:54	Completo (Wash) Mitad (Dry)	Warm (Tibia)	Medio	Normal	N/A	Remojo previo
				Hot (Caliente) Cool (Fresca) Cold (Fría) Tap Cold (Fría del grifo)	High (Alta) Low (Baja) No Spin (Sin exprimido)	Ex Heavy (Super intenso) Heavy (Profunda) Light (Ligero) Ex Light (Super ligero)		Prelavado Enjuague adicional Más agua Diferido
Normal	Telas de algodón, lino y prendas mezcladas	0:59	Completo (Wash) Mitad (Dry)	Warm (Tibia)	High (Alta)	Normal	Apagado	
				Hot (Caliente) Cool (Fresca) Cold (Fría) Tap Cold (Fría del grifo)	Ex High (Extra Alta) Medio Low (Baja) No Spin (Sin exprimido)	Ex Heavy (Super intenso) Heavy (Profunda) Light (Ligero) Ex Light (Super ligero)	Más Normal Menos	Remojo previo Prelavado Enjuague adicional Más agua Diferido
Perm Press (Planchado permanente)	Telas inarrugables y sintéticas	0:59	Completo (Wash) Mitad (Dry)	Warm (Tibia)	Medio	Normal	Apagado	
				Cool (Fresca) Cold (Fría) Tap Cold (Fría del grifo)	High (Alta) Low (Baja) No Spin (Sin exprimido)	Ex Heavy (Super intenso) Heavy (Profunda) Light (Ligero) Ex Light (Super ligero)	Más Normal Menos	Remojo previo Prelavado Enjuague adicional Más agua Diferido

CICLO	TIPO DE TELA	TIEMPO EST.	CARGA MÁXIMA	TEMP. DE LAVADO	VELOCIDAD DE EXPRIMIDO	NIVEL DE SUCIEDAD	NIVEL DE SECADO	OPCIONES DISPONIBLES
Delicate (Ropa delicada)	Prendas de lencería, telas finas con encaje	0:32	Trimestre	Warm (Tibia)	Low (Baja)	Léger	N/A	Remojo previo Enjuague adicional Más agua Diferido
				Cool (Fresca) Cold (Fria) Tap Cold (Fria del grifo)	Medio No Spin (Sin exprimido)	Heavy (Profunda) Normal Ex Light (Super ligero)		
Quick Wash (Lavado rápido)	Telas de algodón, lino y prendas mezcladas	0:28	Mitad	Warm (Tibia)	Ex High (Extra Alta)	Léger	Apagado	Enjuague adicional Más agua Diferido
				Hot (Caliente) Cool (Fresca) Cold (Fria) Tap Cold (Fria del grifo)	High (Alta) Medio Low (Baja) No Spin (Sin exprimido)	Normal Ex Light (Super ligero)	Más Normal Menos	
Rinse & Spin (Enjuague y exprimido)	Prendas limpias	0:28	Completo (Wash) Mitad (Dry)	Tap Cold (Fria del grifo)	Ex High (Extra Alta)	N/A	Apagado	Enjuague adicional Más agua Diferido
					High (Alta) Medio Low (Baja)		Más Normal Menos	
Spin Only (Vuelta sólo)	Limpio, prendas empapadas	0:12	Completo (Wash) Mitad (Dry)	N/A	Ex High (Extra Alta)	N/A	Apagado	Diferido
					High (Alta) Medio Low (Baja)		Más Normal Menos	
Soak (Remojo)	Telas con suciedad intensa	0:33	Tres cuartos	Warm (Tibia)	No Spin (Sin exprimido)	Normal	N/A	Diferido
				Hot (Caliente) Cool (Fresca) Cold (Fria) Tap Cold (Fria del grifo)		Ex Heavy (Super intenso) Heavy (Profunda) Light (Ligero) Ex Light (Super ligero)		
Clean Washer (Limpiar la lavadora)	No ponga ropa en la lavadora con este ciclo	0:58	N/A	Hot (Caliente)	N/A	N/A	N/A	Diferido
Auto Dry (Secado automático)	Telas de algodón, lino y prendas mezcladas	3:20	Mitad	N/A	N/A	N/A	Normal	Diferido
							Más Menos	
Timed Dry (Secado programado)	Telas de algodón, lino y prendas mezcladas	0:30	Mitad	N/A	N/A	N/A	Normal	Diferido

CICLO	TIPO DE TELA	TIEMPO EST.	CARGA MÁXIMA	TEMP. DE LAVADO	VELOCIDAD DE EXPRESADO	NIVEL DE SUCIEDAD	NIVEL DE SECADO	OPCIONES DISPONIBLES
Timed Dry No Heat (Secado programado sin calor)	Telas de algodón, lino y prendas mezcladas	0:30	Mitad	N/A	N/A	N/A	Sin calor	Diferido

INSTRUCCIONES DE INSTALACIÓN

! ADVERTENCIA

A fin de reducir el riesgo de incendio, choque eléctrico o daños personales, lea las INSTRUCCIONES IMPORTANTES DE SEGURIDAD antes de operar esta secadora.

PARA COMENZAR

1. Presione una vez el botón Power ON/OFF (Encendido/Apagado) y active la pantalla LED.
2. Gire la perilla para seleccionar el ciclo de lavado deseado. El ciclo seleccionado parpadeará en la pantalla LED.
3. Predetermine las temperaturas de lavado/enjuague, la velocidad de exprimido y el nivel de secado también parpadearán en la pantalla LED. Presione los botones Wash Temp (Temperatura de lavado), Spin Speed (Velocidad de exprimido), Soil Level (Nivel de suciedad) y Dry Level (Nivel de secado) para modificar los ajustes.
4. Seleccione entre las opciones disponibles: Presoak (Remojo previo), Prewash (Prelavado), Ex Rinse (Super enjuague), Water + (Más agua) y Delay (Diferido).
5. Presione el botón "Start/Pause" (Inicio/Pausa) para confirmar todas las selecciones y comience de inmediato el ciclo seleccionado o inicie la cuenta regresiva de inicio diferido.

MÉTODOS DE LAVADO

CLASIFICACIÓN Y PREPARACIÓN

- Separe los colores blancos, oscuros y claros y las prendas que destiñen.
- Separe los artículos que forman pelusas (franela, lana y toallas) de los artículos a los que se les pega la pelusa (tejidos de punto, pana y telas sintéticas).
- Clasifíquelos por tipo de tela (algodón, planchado permanente y delicado) y por la cantidad de suciedad.
- Cierre los zípers, broches de presión y ganchos.
- Vacíe los bolsillos y delos vuelta.
- Quite los alfileres u otros objetos puntiagudos de las prendas para evitar que rayen las partes interiores.
- Repare los dobladillos flojos y roturas menores.
- Trate previamente las marcas, las manchas y las áreas con suciedad intensa.

CARGA

- Cargue cada prenda de forma holgada; no coloque artículos doblados en la lavadora.
- No sobrecargue la lavadora.
- Cierre la puerta correctamente después de cargar la ropa. Tenga cuidado y asegurarse de que no queden prendas atrapadas en la junta.

IMPORTANTE: Si desea utilizar la opción **Drying (Secado)**, cargue la lavadora a la mitad con ropa. **No llene la lavadora completamente con una carga completa.** La ropa debe tener lugar para rotar libremente en el tambor.

Media carga



USO DEL DEPÓSITO

El cajón del depósito está ubicado en el extremo superior izquierdo de la lavadora. Para abrir el cajón, jálelo directamente hacia afuera. Hay tres compartimientos separados para cargar detergente y suavizante de telas.

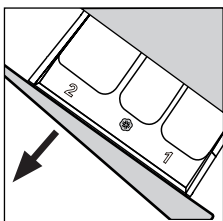

Use solamente un detergente de Alto rendimiento (HE).

1 COMPARTIMIENTO DE PRELAVADO

Si ha seleccionado la opción "Prewash" (Prelavado), use solamente detergente de alto rendimiento (HE) en los compartimientos de prelavado y lavado principal. El compartimiento se llenará de agua durante el prelavado.

IMPORTANTE: Si vierte detergente líquido directamente en el compartimiento de lavado principal caerá de inmediato al tambor de la lavadora y se utilizará durante el prelavado.

2 COMPARTIMIENTO DE LAVADO PRINCIPAL

Si ha seleccionado la opción "Prewash" (Prelavado), use solamente detergente de alto rendimiento (HE); de lo contrario, podrá utilizar detergente líquido de alto rendimiento (HE). El compartimiento se llenará de agua durante el ciclo de lavado.

☼ COMPARTIMIENTO DE SUAVIZANTE DE TELAS

Utilice el suavizante líquido de telas recomendado por el fabricante. Sin embargo, no sobrepase la marca de carga máxima que se muestra en el compartimiento. Es necesario para asegurarse de completar el llenado durante el enjuague final y evitar rebalsar el cajón del depósito.

IMPORTANTE: El depósito ha sido diseñado para funcionar solo con suavizante líquido de telas. No utilice suavizante de telas en polvo, ya que obstruirá el depósito al no disolverse completamente.

DETERGENTE

- Utiliser uniquement un détergent Haute efficacité. Les détergents HE sont spécialement formulés avec des composants qui évitent les problèmes causés par une production excessive de mousse. Une production excessive de mousse empêchera l'élimination complète du détergent des vêtements. El rendimiento de la lavadora se verá afectado por la acumulación de jabón y se podrían producir daños si se acumula jabón en algunas áreas de la lavadora, como el compartimiento de secado por condensación.



IMPORTANTE: Use solo detergente de alto rendimiento (HE) en polvo cuando se utilizan ambos compartimientos de Prelavado y Lavado Principal. El detergente líquido fluye de inmediato en el tambor de la lavadora y se utilizarán ambas cantidades durante el primer programa de lavado.

NOTA: La cantidad adecuada de detergente depende del tamaño de la carga, el nivel de suciedad de las prendas y el grado de agua blanda que se suministre a la lavadora.

MÉTODOS DE SECADO

CLASIFICACIÓN Y CARGA DE ROPA

- Separe las telas pesadas de las telas livianas.
- Separe los artículos que forman pelusas (franela, lana y toallas) de los artículos a los que se les pega la pelusa (tejidos de punto, pana y telas sintéticas).
- Clasifíquelas por tipo de tela (algodón, planchado permanente y delicado).
- Los artículos de planchado permanente se deben secar juntos con espacio suficiente para rotar libremente. Saque las prendas de la secadora inmediatamente y dóblelas o cuélguelas.

⚠ ADVERTENCIA

Peligro de incendio

Para reducir el riesgo de incendio, no seque artículos que contengan goma espuma o materiales con textura similar a la goma.

IMPORTANTE: Cargue la máquina con ropa a la mitad de su capacidad. No llene el tambor completamente con una carga completa. La ropa debe tener lugar para rotar libremente en el tambor.

Media carga

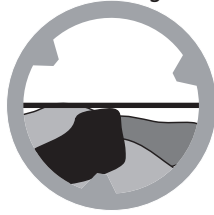

CUIDADO Y LIMPIEZA

⚠ ADVERTENCIA

Peligro de choque eléctrico

Riesgo de lesión o muerte por choque eléctrico. Siempre desenchufe el aparato antes de limpiarlo.

LIMPIEZA Y MANTENIMIENTO

- Antes de usar productos de limpieza, siempre lea y siga las instrucciones del fabricante y las advertencias, para evitar lesiones personales o daños al producto.
- Utilice un paño húmedo o con jabón para limpiar el panel de control.
Para evitar cualquier daño al acabado de la carcasa, limpie la carcasa del aparato según fuera necesario. Si derrama suavizante, blanqueador o detergente líquido o en polvo sobre la carcasa, límpiela inmediatamente, ya que podría dañar el acabado.
- No use productos de limpieza abrasivos, productos químicos irritantes, amoníaco, blanqueador con cloro, detergente concentrado, solventes o estropajos de metal. Algunas de estas sustancias químicas se podrían disolver o podrían dañar o decolorar el aparato.
- El compartimiento del depósito de detergente tiene un inserto removible. Con el transcurso del tiempo, este compartimiento podría acumular detergente seco, suciedad y residuos. Debe quitar el inserto, luego enjuagarlo en el lavadero o quitar los residuos con un cepillo suave.

LIMPIEZA DEL ATRAPABOTONES

El atrapabotones ha sido diseñado para capturar artículos pequeños sueltos como botones y monedas, y evitar que dañen su aparato.

1. Con una moneda o un destornillador, jale hacia abajo el enganche del panel de acceso y baje la puerta del panel para abrirlo.

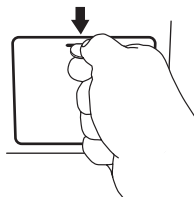

- Desenganche la manguera de desagüe, jale hacia afuera y coloque el extremo de la manguera de desagüe en un recipiente o un balde para atrapar el agua.

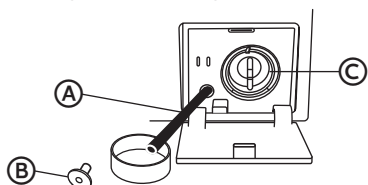

- A Tuyau d'évacuation
- B Bouchon du tuyau d'évacuation
- C Piège

- Quite el tapón de la manguera de desagüe y deje que el agua drene por completo.
- Gire el atrapabotones en sentido contrario a las agujas del reloj para desbloquear y quitar. Retire los residuos y enjuague el atrapabotones.

NOTA: Caerá una pequeña cantidad de agua al abrir el atrapabotones. Utilice una fuente poco profunda o coloque un trapo en el piso antes de quitar el atrapabotones.

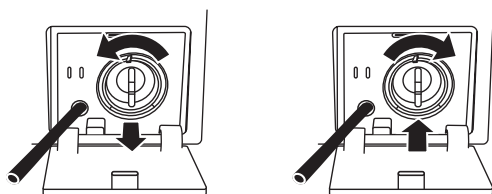

- Vuelva a colocar el atrapabotones y gire en el sentido de las agujas del reloj para ponerlo en su lugar.
- Vuelva a colocar el tapón en la manguera de desagüe y sujételo en su lugar. Cierre el panel de acceso.

IMPORTANTE: Asegúrese de que el atrapabotones y el tapón estén asentados firmemente y trabados en su lugar para evitar fugas.

PRECAUCIONES AL IRSE DE VACACIONES

- Desenchufe el cable eléctrico del tomacorriente de pared.
- Fermer les robinets d'alimentation en eau. Ceci permettra d'éviter d'endommager votre domicile en cas de rupture ou de fuite des tuyaux.
- Seque el tambor de lavado y deje la puerta abierta para evaporar la humedad y prevenir la acumulación de moho y hongos.

PRECAUCIONES PARA LA MUDANZA O ALMACENAJE

- Desenchufe el cable eléctrico del tomacorriente de pared.
- Cierre los grifos de suministro de agua.
- Desconecte las mangueras de agua y colóquelas en la tina de lavado.
- Retire la manguera de desagüe y vuélvala a colocar en los sujetadores ubicados en la parte trasera de la lavadora.
- Repliegue las patas ajustables. Afloje las contratueras lo más posible y afloje las patas roscadas en la carcasa lo más lejos posible.
- Vuelva a colocar las piezas de transporte tal como se muestra a continuación. Instale los pernos de transporte con los cuatro tornillos originales.

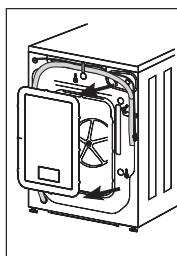

Quite los cuatro (4) tornillos para quitar la placa posterior.

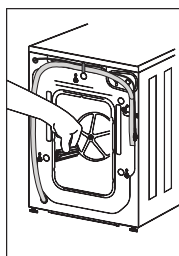

Coloque los cuatro (4) aros de refuerzo de goma y los espaciadores de plástico.

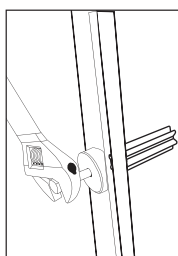

Inserte los pernos y ajuste con una llave de tuercas.

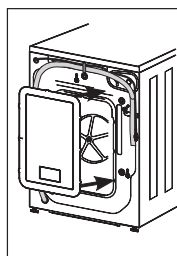

Vuelva a colocar la placa posterior y los cuatro (4) tornillos en su lugar.

SOLUCIÓN DE PROBLEMAS

SONIDOS NORMALES DE FUNCIONAMIENTO

Los sonidos mencionados a continuación son los sonidos normales producidos durante el funcionamiento de la lavadora:

- Sonidos de rotación: esto es normal, ya que la ropa pesada y húmeda está dando vueltas continuamente en la lavadora.
- Ruido de aire que corre: ocurre cuando la tina de la lavadora gira a altas RPM.
- El encendido y apagado de los ciclos de lavado y enjuague también harán sonidos de chasquido, además de sonidos de rociado y salpicado de agua.
- Sonido de funcionamiento de la bomba de desagüe, cuando se desagota el agua sucia.

SOLUCIÓN DE PROBLEMAS

PROBLEMA	POSIBLE CAUSA	POSIBLE SOLUCIÓN
La lavadora/secadora no inicia	El aparato no está correctamente enchufado.	Coloque el enchufe en el contacto eléctrico de manera segura.
El ciclo de lavado/secado no inicia	A. No se ha cerrado correctamente la puerta. B. Se ha seleccionado la opción de inicio diferido.	A. Cierre la puerta y vuelva a intentarlo. B. Cancele el inicio diferido.
No ingresa agua a la lavadora	A. La manguera de entrada no está conectada al grifo. B. No se ha abierto el grifo de agua. C. Es posible que se deba abrir más el grifo o la válvula. D. No hay suministro de agua en la casa o la presión de agua es muy baja.	A. Vea "Instalación" (pág. 71) B. Abra el grifo de agua. C. Asegúrese de que las mangueras de agua no estén dobladas, torcidas ni enredadas. D. Revise otro grifo de la casa para asegurarse de que la presión de agua del hogar sea adecuada.

PROBLEMA	POSIBLE CAUSA	POSIBLE SOLUCIÓN
Hay agua en el piso	<p>A. La fuga de agua podría ser ocasionada por una manguera de agua o de desagüe mal conectada.</p> <p>B. El tubo vertical o el lavadero podrían estar obstruidos o con desagüe lento.</p> <p>C. Es posible que haya usado demasiado detergente o la cantidad incorrecta.</p>	<p>A. Verifique todas las conexiones.</p> <p>B. Revise la plomería o consulte a un plomero profesional.</p> <p>C. Asegúrese de usar solamente detergente HE (de alto rendimiento).</p>
El agua no desagota de la lavadora	<p>A. Podría ser ocasionado por la colocación incorrecta de la manguera de desagüe. El soporte de apoyo de la manguera de desagüe debe estar enlazado sobre el lavadero o un tubo vertical entre 2'6" (76,2 cm) y 3'3" (99,1 cm) de altura.</p> <p>B. El atrapabotones podría estar lleno</p>	<p>A. Asegúrese de que el extremo de la manguera no esté sumergido en agua.</p> <p>B. Verifique que el atrapabotones esté limpio y sin suciedad.</p>
La lavadora/ secadora hace ruido	<p>A. El tambor no se desbloqueó correctamente durante la instalación.</p> <p>B. Se han dejado en los bolsillos monedas, cambio suelto, botones o cualquier otro objeto pesado.</p> <p>C. No se han ajustado las patas de soporte.</p> <p>D. Es necesario volver a equilibrar la carga de la lavadora, ya que es posible que esté despareja.</p>	<p>A. Quite los pernos de transporte. [Vea "Instalación"] (pág. 71)</p> <p>B. Asegúrese de vaciar los bolsillos antes de cargar la lavadora.</p> <p>C. Verifique la nivelación correcta del aparato.</p> <p>D. Distribuya en forma pareja la ropa en la canasta de lavado.</p>
Resultados de lavado insatisfactorios	<p>A. La ropa está demasiado arrugada. Se debe a la incorrecta clasificación, sobrecarga y lavado en agua demasiado caliente en reiteradas ocasiones.</p> <p>B. Residuos de jabón. Es posible que el detergente no se disuelva en el agua.</p> <p>C. Marcas o manchas en la ropa. Puede ocurrir por el uso incorrecto del suavizante de telas.</p>	<p>A. Evite cargar en exceso y vuelva a clasificar la ropa. No mezcle ropa pesada como ropa de trabajo con prendas livianas, tales como blusas, camisas ligeras y artículos delicados. Tal vez necesite lavarlas en agua tibia o fría.</p> <p>B. Verifique la temperatura del agua. Use menos detergente.</p> <p>C. Lea las instrucciones del recipiente del detergente y siga las indicaciones adecuadas para usar el suavizante.</p>

PROBLEMA	POSIBLE CAUSA	POSIBLE SOLUCIÓN
Resultados de lavado insatisfactorios	<p>D. La ropa se ha puesto grisácea o amarillenta: esto ocurre por no utilizar suficiente detergente para cargas con gran cantidad de ropa.</p> <p>E. La ropa está rota y tiene orificios o está demasiado desgastada: esto ocurre por la presencia de objetos filosos como clavijas y hebillas de cinturón en los bolsillos.</p> <p>F. Exceso de espuma o lavado deficiente.</p>	<p>D. Es posible que deba agregar más detergente a la carga.</p> <p>E. Quite todos los objetos filosos pequeños antes de lavar. Sujete las correas, los zippers, los broches de presión, etc.</p> <p>F. Debe utilizar detergente de alto rendimiento (HE)</p>
La secadora funciona, pero no seca la ropa.	<p>A. La unidad podría estar cargada en exceso.</p> <p>B. Se debe volver a clasificar la carga de la secadora.</p> <p>C. La ropa no se seca de manera uniforme.</p> <p>D. Es posible que el suministro de agua no esté conectado correctamente (normalmente cuando utiliza un adaptador en Y).</p>	<p>A. El tambor de la secadora solo debe estar lleno a la mitad durante el ciclo de secado. Esto permite a la ropa rotar</p> <p>B. Es posible que la ropa pesada se deba separar de la ropa regular.</p> <p>C. Es posible que sea necesario volver a clasificar la ropa en la secadora.</p> <p>D. Asegúrese de que solo esté abierta el agua fría [vea "Conexiones de agua"] [pág. 74].</p>
La puerta no se abre después de completar el ciclo de secado (El bloqueo de puerta está activado).	La temperatura dentro de la lavadora no se ha enfriado a una temperatura segura.	Espera a que se enfríe la temperatura del interior. El tiempo de enfriamiento puede tomar varios minutos.

CÓDIGOS DE ERROR

CÓDIGO DE ERROR	SÍNTOMA	MEDIDA QUE SE DEBE TOMAR	SOLUCIÓN
E1	La lavadora no puede desagotar el agua dentro de los 4 minutos.	Detenga la marcha	Limpie la bomba. Se necesita servicio.
E2	No se puede bloquear la puerta después de 20 segundos.	Detenga la marcha	Se necesita servicio.
E4	Después de 8 minutos, no se ha alcanzado el nivel de agua seleccionado.	Detenga la marcha	Revise la plomería y las conexiones de la manguera de agua. Se necesita servicio.

CÓDIGO DE ERROR	SÍNTOMA	MEDIDA QUE SE DEBE TOMAR	SOLUCIÓN
F7	Error de circuito del motor	Detenga la marcha	Se necesita servicio
E8	El agua se encuentra por encima del nivel de advertencia.	Detenga la marcha	Se necesita servicio
F9	Problema con el circuito del sensor de secado.	Detenga la marcha	Se necesita servicio
FA	Problema con el circuito del sensor de nivel de agua.	Detenga la marcha	Se necesita servicio
FC	No se emite señal de información de la unidad impulsora.	Detenga la marcha	Se necesita servicio
Fd	El calentamiento de la secadora no es normal.	Detenga la marcha	Se necesita servicio
FE	El motor de la secadora no funciona normalmente.	Detenga la marcha	Se necesita servicio
Unb	Carga desequilibrada	Exprima a baja velocidad y cancele el secado	Distribuya en forma pareja la ropa en la canasta de lavado.

ANTES DE LLAMAR AL SERVICIO TÉCNICO

SI NO PUEDE SOLUCIONAR EL PROBLEMA CON NINGUNA DE LAS SUGERENCIAS ANTERIORES, LLAME A UN TÉCNICO DE SERVICIO COMPETENTE. NO INTENTE AJUSTAR NI REPARAR LA UNIDAD USTED MISMO.

ESPECIFICACIÓN TÉCNICA

MODELO	HLC1700AXW
Voltaje/Frecuencia	CA 120 V-60 Hz
Corriente nominal	10A
Presión de agua (PSI)	4,4-145 (30-1000 KPa)
Capacidad	2,0 pies cúbicos (0,06 metros cúbicos)
Dimensiones	23-7/16" (Ancho) X 23-5/8" (Profundidad) X 33-9/32" (Alto), 40-23/32" (Profundidad con la puerta abierta) 595 mm (Ancho) X 600 mm (Profundidad) X 845 mm (Alto), 1034 mm (Profundidad con la puerta abierta)
Peso neto	160,6 lb (73 kg)
Velocidad máxima de exprimido	1200 rpm

GARANTÍA LIMITADA

SERVICIO EN EL HOGAR

GARANTÍA COMPLETA POR UN AÑO

Durante 12 meses a partir de la fecha de compra original en la tienda, Haier reparará o reemplazará cualquier pieza del aparato sin costo, incluyendo la mano de obra, si la misma falla debido a defectos en los materiales o en la mano de obra.

GARANTÍA LIMITADA

Después de un año a partir de la fecha de compra original en la tienda, Haier proveerá una pieza sin costo, como se indica a continuación, para reemplazar la pieza mencionada como resultado de defectos en los materiales o en la mano de obra. Haier se hará responsable solamente por el costo de la pieza. Cualquier otro costo tales como la mano de obra, los cargos por viaje, etc., serán responsabilidad del propietario.

Del segundo al quinto año

Haier proveerá el ensamblaje de la carcasa si esta se oxida.

Del segundo al décimo año

Haier proveerá la tina interior de lavado de acero inoxidable.

NOTA: Esta garantía comienza en la fecha de compra de este producto, y el recibo original deberá presentarse al representante autorizado de servicio antes de hacerse las reparaciones bajo la garantía.

Excepciones: Garantía bajo uso de alquiler
90 días en la mano de obra a partir de la fecha de compra original

90 días en las piezas a partir de la fecha de compra original

No es aplicable ninguna otra garantía.

PARA OBTENER SERVICIO BAJO LA GARANTÍA

Póngase en contacto con el centro de servicio autorizado más cercano a su localidad. Todo servicio deberá ser realizado por un centro de servicio autorizado por Haier. Para obtener el nombre y el número de teléfono del centro de servicio autorizado más cercano, llame al 1-877-337-3639.

Antes de llamar, tenga a mano la siguiente información:

Número de modelo y de serie del aparato.
El nombre y la dirección del distribuidor en donde compró la unidad y la fecha de compra.
Una descripción clara del problema.

Un comprobante de compra (recibo de compra).

Esta garantía cubre servicios para electrodomésticos dentro de los Estados Unidos continental y Canadá y donde esté disponible en Alaska, Hawaii y Puerto Rico.

Lo que no está cubierto bajo esta garantía:

Reemplazo o reparación de fusibles domésticos, cortacircuitos, cableado o plomería.

Un producto cuyo número de serie original haya sido removido o alterado.

Cualquier cargo por servicio que no haya sido identificado específicamente como servicio normal, como puede ser el área o las horas de servicio.

Daños a la ropa.

Daños ocurridos durante el transporte.

Daños ocasionados por la instalación o el mantenimiento inadecuados.

Daños por el uso incorrecto, abuso, accidente, incendio, inundación o fenómenos de la naturaleza.

Daños debidos al servicio efectuado por un distribuidor o centro de servicio que sea diferente del autorizado por Haier.

Daños ocasionados por la corriente, el voltaje o el suministro eléctrico incorrectos.

Daños que resulten de cualquier modificación hecha en el producto, alteración o ajustes no autorizados por Haier.

Ajuste de los controles manejados por el cliente según han sido identificados en el manual del propietario.

Mangueras, perillas, bandejas de pelusa y todos los otros aditamentos, accesorios y piezas desechables.

Cargos por mano de obra, transporte para el servicio y envío para la remoción y el reemplazo de las piezas defectuosas que se efectúen después del período inicial de 12 meses.

Daños ocasionados por un uso diferente al doméstico normal.

Cualquier gasto de transporte y de envío.

ESTA GARANTÍA LIMITADA REEMPLAZA TODAS LAS OTRAS GARANTÍAS, EXPRESAS O IMPLÍCITAS QUE INCLUYAN, ENTRE OTRAS, LAS GARANTÍAS DE COMERCIABILIDAD O DE CAPACIDAD PARA UN PROPÓSITO EN PARTICULAR

El recurso provisto en esta garantía es exclusivo y está otorgado en lugar de cualquier otro recurso.

Esta garantía no cubre daños incidentales o consecuentes, de modo que las limitaciones indicadas anteriormente pueden no aplicarse en su caso. Algunos estados no permiten las limitaciones acerca de cuánto tiempo dura una garantía implícita, de modo que las limitaciones arriba indicadas quizás no le correspondan.

Esta garantía le otorga derechos legales específicos, y es posible que usted tenga otros derechos, los cuales varían de un estado a otro.

Haier America
Wayne, NJ 07470

IMPORTANT

Do Not Return This Product To The Store
If you have a problem with this product, please contact the
"Haier Customer Satisfaction Center" at
1-877-337-3639.

DATED PROOF OF PURCHASE, MODEL #, AND SERIAL #
REQUIRED FOR WARRANTY SERVICE

IMPORTANT

Ne pas Réexpédier ce Produit au Magasin
Pour tout problème concernant ce produit, veuillez contacter
le service des consommateurs "Haier Customer Satisfaction Center" au
1-877-337-3639.

UNE PREUVE D'ACHAT DATEE EST REQUISE POUR BENEFICIER DE LA GARANTIE.

IMPORTANTE

No regrese este producto a la tienda
Si tiene algún problema con este producto, por favor contacte el
"Centro de Servicio al Consumidor de Haier" al
1-877-337-3639 (Válido solo en E.U.A).
NECESITA UNA PRUEBA DE DE COMPRA FECHADA, NÚMERO DE MODELO
Y DE SERIE PARA EL SERVICIO DE LA GARANTÍA

Made in China
Fabriqué en Chine
Hecho en China

Haier

Haier America
Wayne, NJ 07470