

JENN-AIR® BOTTOM MOUNT BUILT-IN REFRIGERATOR

REFRIGERADOR EMPOTRADO CON CONGELADOR EN LA PARTE INFERIOR JENN-AIR®

RÉFRIGÉRATEUR ENCASTRÉ AVEC CONGÉLATEUR EN BAS JENN-AIR®

USE & CARE GUIDE

For questions about features, operation/performance, parts, accessories, or service, call:
1-800-JENNAIR (1-800-536-6247) or visit our website at www.jennair.com.

In Canada, call: **1-800-807-6777**, or visit our website at www.jennair.ca.

MANUAL DE USO Y CUIDADO

Si tiene preguntas respecto a las características, funcionamiento, rendimiento, partes, accesorios o servicio técnico, llame al:
1-800-JENNAIR (1-800-536-6247) o visite nuestro sitio de internet: www.jennair.com.

En Canadá, llame al: **1-800-807-6777**, o visite nuestro sitio de internet: www.jennair.ca.

GUIDE D'UTILISATION ET D'ENTRETIEN

Au Canada, pour assistance, installation ou service, composez le **1-800-807-6777** ou visitez notre site web à www.jennair.ca.

Table of Contents/Índice/Table des matières2



W10231365B

TABLE OF CONTENTS

REFRIGERATOR SAFETY	3	REFRIGERATOR CARE	11
Proper Disposal of Your Old Refrigerator.....	3	Cleaning	11
BEFORE USE	4	Changing the Light Bulbs.....	12
REFRIGERATOR USE	4	Power Interruptions	12
Power On/Off Switch	4	Vacation Care	12
Water Supply Requirements.....	5	TROUBLESHOOTING	13
Water System Preparation.....	5	Refrigerator Operation	13
Using the Controls	6	Temperature and Moisture.....	14
REFRIGERATOR FEATURES	7	Ice and Water.....	14
Refrigerator Shelves	7	ASSISTANCE OR SERVICE	14
Temperature Controlled Deli Drawer.....	8	ACCESSORIES	15
FREEZER FEATURES	9	WATER FILTER CERTIFICATIONS	15
Freezer Basket	9	PERFORMANCE DATA SHEETS	16
DOOR FEATURES	9	WARRANTY	18
Utility Compartment.....	9		
Door Bins	9		
Water Filtration System	10		
Ice Maker and Storage Bin	11		

ÍNDICE

SEGURIDAD DEL REFRIGERADOR	19	CUIDADO DE SU REFRIGERADOR	27
Cómo deshacerse adecuadamente de su refrigerador viejo.....	19	Limpieza.....	27
ANTES DE USAR	20	Cómo cambiar los focos	28
USO DE SU REFRIGERADOR	20	Cortes de corriente	28
Interruptor de On/Off (Encendido/Apagado).....	20	Cuidado durante las vacaciones.....	29
Requisitos del suministro de agua	21	SOLUCIÓN DE PROBLEMAS	29
Preparación del sistema de agua.....	21	Funcionamiento del refrigerador	29
Uso de los controles	22	Temperatura y humedad	30
CARACTERÍSTICAS DEL REFRIGERADOR	23	Hielo y agua	30
Estantes del refrigerador	23	AYUDA O SERVICIO TÉCNICO	31
Cajón para carnes frías con temperatura controlada	24	ACCESORIOS	31
CARACTERÍSTICAS DEL CONGELADOR	25	HOJA DE DATOS DEL RENDIMIENTO	32
Canastilla del congelador	25	GARANTÍA	34
CARACTERÍSTICAS DE LA PUERTA	25		
Compartimiento de uso general	25		
Recipientes de la puerta	25		
Sistema de filtración de agua.....	26		
Fábrica de hielo y depósito	27		

TABLE DES MATIÈRES

SÉCURITÉ DU RÉFRIGÉRATEUR	35	ENTRETIEN DU RÉFRIGÉRATEUR	44
Mise au rebut de votre vieux réfrigérateur	35	Nettoyage	44
AVANT L'UTILISATION	36	Remplacement des ampoules d'éclairage.....	45
UTILISATION DU RÉFRIGÉRATEUR	36	Pannes de courant.....	45
Interrupteur d'alimentation On/Off (marche/arrêt).....	36	Entretien avant les vacances.....	45
Spécifications de l'alimentation en eau.....	37	DÉPANNAGE	46
Préparation du système d'eau.....	37	Fonctionnement du réfrigérateur.....	46
Utilisation des commandes	38	Température et humidité	47
CARACTÉRISTIQUES DU RÉFRIGÉRATEUR	40	Glaçons et eau.....	47
Tablettes du réfrigérateur	40	ASSISTANCE OU SERVICE	48
Bac pour spécialités alimentaires à température contrôlée.....	40	ACCESSOIRES	48
CARACTÉRISTIQUES DU CONGÉLATEUR	41	FEUILLES DE DONNÉES SUR LA PERFORMANCE	49
Panier de congélateur.....	41	GARANTIE	51
CARACTÉRISTIQUES DE LA PORTE	42		
Compartiment utilitaire	42		
Balconnets de porte	42		
Système de filtration d'eau	42		
Machine à glaçons et bac d'entreposage	43		

REFRIGERATOR SAFETY

Your safety and the safety of others are very important.

We have provided many important safety messages in this manual and on your appliance. Always read and obey all safety messages.



This is the safety alert symbol.

This symbol alerts you to potential hazards that can kill or hurt you and others.

All safety messages will follow the safety alert symbol and either the word “DANGER” or “WARNING.”

These words mean:

⚠ DANGER

You can be killed or seriously injured if you don't immediately follow instructions.

⚠ WARNING

You can be killed or seriously injured if you don't follow instructions.

All safety messages will tell you what the potential hazard is, tell you how to reduce the chance of injury, and tell you what can happen if the instructions are not followed.

IMPORTANT SAFETY INSTRUCTIONS

WARNING: To reduce the risk of fire, electric shock, or injury when using your refrigerator, follow these basic precautions:

- Plug into a grounded 3 prong outlet.
- Do not remove ground prong.
- Do not use an adapter.
- Do not use an extension cord.
- Disconnect power before servicing.
- Replace all parts and panels before operating.
- Remove doors from your old refrigerator.
- Use nonflammable cleaner.
- Keep flammable materials and vapors, such as gasoline, away from refrigerator.
- Use two or more people to move and install refrigerator.
- Disconnect power before installing ice maker (on ice maker kit ready models only).
- Use a sturdy glass when dispensing ice (on some models).
- Do not hit the refrigerator glass doors (on some models).

SAVE THESE INSTRUCTIONS

Proper Disposal of Your Old Refrigerator

⚠ WARNING

Suffocation Hazard

Remove doors from your old refrigerator.

Failure to do so can result in death or brain damage.

IMPORTANT: Child entrapment and suffocation are not problems of the past. Junked or abandoned refrigerators are still dangerous – even if they will sit for “just a few days.” If you are getting rid of your old refrigerator, please follow these instructions to help prevent accidents.

Before You Throw Away Your Old Refrigerator or Freezer:

- Take off the doors.
- Leave the shelves in place so that children may not easily climb inside.

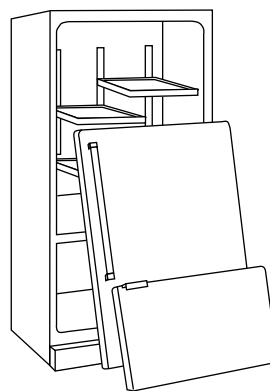

BEFORE USE

⚠ CAUTION

Pinch Hazard

Installation of door panels with less than a $\frac{3}{8}$ " (0.95 cm) gap between the door panel and the adjacent cabinet increases the risk of potential pinching.

Remove the Packaging

- Remove tape and glue residue from surfaces before turning on the refrigerator. Rub a small amount of liquid dish soap over the adhesive with your fingers. Wipe with warm water and dry.
- Do not use sharp instruments, rubbing alcohol, flammable fluids, or abrasive cleaners to remove tape or glue. These products can damage the surface of your refrigerator. For more information, see "Refrigerator Safety."
- Dispose of/recycle all packaging materials.

Clean Before Using

After you remove all of the packaging materials, clean the inside of your refrigerator before using it. See the cleaning instructions in "Refrigerator Care."

Important information to know about glass shelves and covers:

Do not clean glass shelves or covers with warm water when they are cold. Shelves and covers may break if exposed to sudden temperature changes or impact, such as bumping. Tempered glass is designed to shatter into many small, pebble-size pieces. This is normal. Glass shelves and covers are heavy. Use both hands when removing them to avoid dropping.

REFRIGERATOR USE

⚠ WARNING



Electrical Shock Hazard

- Plug into a grounded 3 prong outlet.
- Do not remove ground prong.
- Do not use an adapter.
- Do not use an extension cord.
- Failure to follow these instructions can result in death, fire, or electrical shock.

⚠ WARNING



Explosion Hazard

- Keep flammable materials and vapors, such as gasoline, away from refrigerator.
- Failure to do so can result in death, explosion, or fire.

Power On/Off Switch

If you need to turn the power to your refrigerator On or Off, you must remove the top grille panel to access the power switch. Turn the power to the refrigerator Off when cleaning your refrigerator or changing light bulbs.

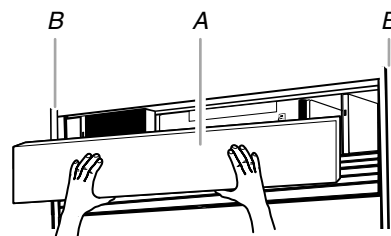

A. Top grille
B. Cabinet sides

Standard Installation - Flush Grille

To remove the top grille panel:

1. Open the door(s).
2. Lift the top grille panel straight up, then pull straight out. Place the panel on a soft surface.

To replace the top grille panel:

1. Hook the panel brackets onto the mounting bolts extending from the top of the refrigerator.
2. Pull the grille panel down slightly to lock into place.

Integrated Installation - Full Height Grille

To install the grille panel to the refrigerator:

1. Slide the upper and lower slots in each bracket onto the mounting pins extending upward from the top of the refrigerator.
2. Push the grille panel forward to fully engage the spring clips and fasten the grille panel.

To remove the grille panel from the refrigerator:

1. Open the door(s).
2. Place both hands under the grille panel, grasping the bottom edge between your fingers and thumbs.
3. Pull the grille panel straight out until the grille stops. Then, lift up on the grille panel to remove.

Power On or Off Switch

1. Remove the top grille panel.
2. Press power switch to the On or Off position.
3. Replace the top grille panel.

IMPORTANT: Be sure the power switch is set to the On position after cleaning refrigerator or changing light bulbs.

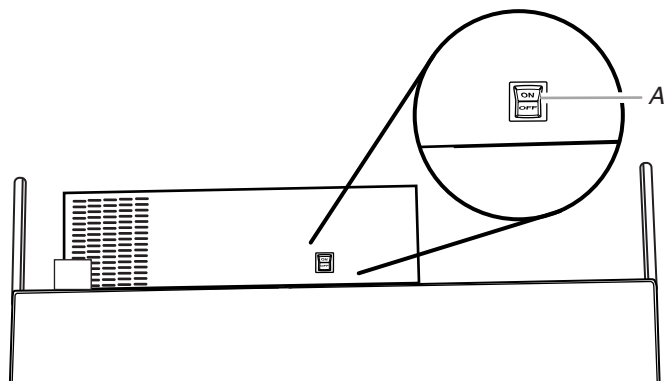

A. Power switch

Water Supply Requirements

Read all directions before you begin.

IMPORTANT:

- When your refrigerator was installed, the water connection from the water source should have been connected to your refrigerator. If your refrigerator is not connected to a water source, see “Connect to Water Line” in the Installation Instructions. If you have any questions about your water connection, see “Troubleshooting” or call a licensed, qualified plumber.
- If you turn the refrigerator on before the water line is connected, turn the ice maker OFF. See “Ice Maker and Storage Bin.”
- All installations must meet local plumbing code requirements.

Water Pressure

A cold water supply with water pressure between 30 and 120 psi (207 and 827 kPa) is required to operate the water dispenser and ice maker. If you have questions about your water pressure, see “Troubleshooting” or call a licensed, qualified plumber.

Reverse Osmosis Water Supply

IMPORTANT: The pressure of the water supply coming out of a reverse osmosis system going to the water inlet valve of the refrigerator needs to be between 30 and 120 psi (207 and 827 kPa).

If a reverse osmosis water filtration system is connected to your cold water supply, the water pressure to the reverse osmosis system needs to be a minimum of 40 psi (276 kPa).

If the water pressure to the reverse osmosis system is less than 40 psi (276 kPa):

- Check to see whether the sediment filter in the reverse osmosis system is blocked. Replace the filter if necessary.
- Allow the storage tank on the reverse osmosis system to refill after heavy usage.
- If your refrigerator has a water filter, it may further reduce the water pressure when used in conjunction with a reverse osmosis system. Remove the water filter. See “Water Filtration System.”

If you have questions about your water pressure, call a licensed, qualified plumber.

Water System Preparation

Please read before using the water system.

Immediately after installation, follow the steps below to make sure that the water system is properly cleaned.

1. Turn off the ice maker. Slide the ice maker On/Off control, located on the left-hand side of the ice bin, to the OFF (down) position as shown.

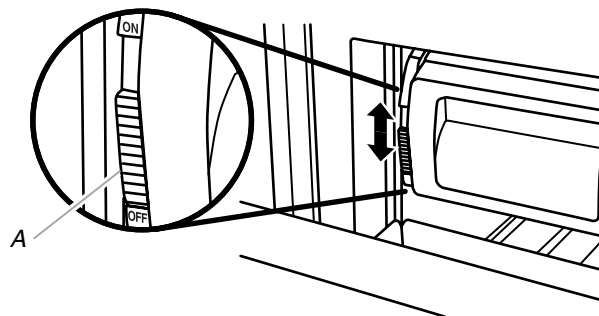

A. On/Off control

NOTE: If your model has a base grille water filter, make sure the water filter is properly installed so that the Eject button is out. See “Water Filtration System.”

Do not use with water that is microbiologically unsafe or of unknown quality without adequate disinfection before or after the system.

2. Turn on the ice maker. Slide the ice maker On/Off control, located on the left-hand side of the ice bin, to the ON (up) position. Please refer to “Ice Maker and Storage Bin” for further instructions on the operation of your ice maker.
 - Allow 24 hours to produce the first batch of ice.
 - Discard the first three batches of ice produced.

Using the Controls

IMPORTANT:

- Wait 24 hours after you turn on the refrigerator before you put food into it. If you add food before the refrigerator has cooled completely, your food may spoil.

NOTE: Adjusting the refrigerator and freezer controls to a lower (colder) setting will not cool the compartments any faster.

- If the temperature is too warm or too cold in the refrigerator or freezer, first check the air vents to be sure they are not blocked before adjusting the controls.
- After the refrigerator is turned on, the Over Temperature audio alarm and indicator light may activate every 1½ hours until the refrigerator and freezer temperatures are below 48°F (9°C) and 15°F (-9°C), respectively, or until the alarm is turned off. To turn off the audio alarm and indicator light, see “Master Alarm Reset.”

Turning Refrigerator On/Off and Viewing Set Points

The On/Off touch pad on the control panel shuts down refrigerator functions such as cooling, some lighting, fans and compressors. To turn the power off completely, use the power On/Off switch located behind the top grille. See “Power On/Off Switch.”

- Press and hold the ON/OFF touch pad for 3 seconds. The LED will light up to indicate that cooling is Off. Press the touch pad again to turn on cooling. The LED will turn off.

Viewing the Celsius Temperatures

- Press F/C touch pad. To redisplay degrees Fahrenheit, press F/C again.

NOTE: If the freezer temperature is below zero, the negative sign next to the freezer display will light up. This is normal.

Adjusting Controls

IMPORTANT:

- The preset settings should be correct for normal household usage. The controls are set correctly when milk or juice is as cold as you like and when ice cream is firm.

NOTE: Wait at least 24 hours between adjustments. Recheck the temperatures before other adjustments are made.

- Press the SET TO RECOMMENDED touch pad to reset the set points to the factory recommended temperatures.

NOTE: The factory recommended set points are 0°F (-18°C) for the freezer and 37°F (2°C) for the refrigerator.

- The actual temperature may differ from the display when a door is open for an extended period of time.

To Adjust Set Point Temperatures:

The set point range for the freezer is -5°F to 5°F (-21°C to -15°C). The set point range for the refrigerator is 33°F to 45°F (0°C to 7°C).

- Press the refrigerator or freezer PLUS (+) or MINUS (-) touch pad until the desired temperature is reached.

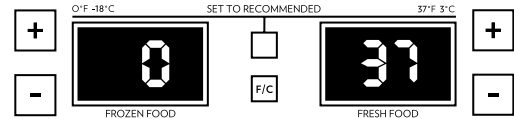

CONDITION/REASON:	TEMPERATURE ADJUSTMENT:
REFRIGERATOR too cold Not set correctly for conditions	REFRIGERATOR Control 1° higher
REFRIGERATOR too warm High use or room very warm	REFRIGERATOR Control 1° lower
FREEZER too cold Not set correctly for conditions	FREEZER Control 1° higher
FREEZER too warm/too little ice High use or heavy ice use	FREEZER Control 1° lower

Alarm Functions

Master Alarm Reset

Pressing Alarm Reset once will turn off the audio alarm and indicator light. The audio alarm will not sound again for the current condition that caused the alarm until a new condition occurs or until a Master Alarm Reset is performed.

A Master Alarm Reset can be performed by pressing ON/OFF twice or by turning the power to the refrigerator off and on again. See “Power On/Off Switch.” After performing a Master Alarm Reset, the indicator light will reactivate if the condition that caused the alarm is still present. See “Over Temperature,” “Call Service,” or “Door Alarm.”



Door Alarm

The Door Alarm indicator light will flash, an alarm will sound and the interior lights will turn off when a door has been open for longer than 10 minutes. When the door is closed, the audio alarm will reset and turn off, but the Door Alarm indicator light will continue to flash until the temperature is equal to or below 45°F (7°C) and 15°F (-9°C) for the refrigerator and freezer compartments, respectively.

NOTE: To deactivate the audio alarm and indicator light, see “Master Alarm Reset.”

Over Temperature

IMPORTANT: If the Over Temperature Alarm activates, your food may spoil. See “Power Interruptions.” Minimize door openings until temperatures return to normal.

The Over Temperature feature is designed to let you know when either the refrigerator temperature rises above 48°F (9°C) or the freezer temperature rises above 15°F (-9°C) for longer than 1½ hours. The audio alarm will shut off automatically when the temperature returns to normal, but the indicator light will continue to flash until the Alarm is pressed to let you know that an over temperature condition has occurred.

If the over temperature condition is still present when an Over Temperature Reset is performed, the indicator light will continue to reactivate every 1½ hours until refrigerator and freezer temperatures are below 48°F (9°C) and 15°F (-9°C), respectively.

NOTE: To deactivate the audio alarm and indicator light, see “Master Alarm Reset.”

Call Service

If the Call Service indicator light is flashing, call for service. See the “Assistance or Service” section for information on calling for service.

NOTE: To deactivate the audio alarm and indicator light, see “Master Alarm Reset.”

Max Cold

The Max Cold feature assists with periods of heavy ice usage, full grocery loads, or temporarily warm room temperatures.

- Press MAX COLD to turn on the Max Cold feature. The Max Cold indicator light will remain on for 24 hours unless manually turned off.

NOTE: The temperature display will remain at 34°F (1°C) and -5°F (-21°C) for the refrigerator and freezer compartments, respectively, while the Max Cold feature is enabled. After 24 hours, the refrigerator returns to the previous temperature set points.

Sabbath Mode (on some models)

The Sabbath Mode feature is designed for the traveler or for those whose religious observances require turning off the lights and ice maker. By selecting this feature, the temperature set points and Deli drawer settings remain unchanged, the ice maker will be disabled and the interior lights will turn off. For most efficient refrigerator operation, turn off Sabbath Mode when it is no longer required.

- Press SABBATH MODE to turn on this feature.
- Press SABBATH MODE again to turn off this feature.



NOTES:

- If the refrigerator is operating in Sabbath mode and you press SABBATH MODE to turn off the feature, close the doors and drawer (on some models) to reset the interior lighting.
- If the Max Cold feature has been selected prior to turning on the Sabbath Mode feature, then the set points will remain at 34°F (1°C) and -5°F (-21°C) for the refrigerator and freezer compartments, respectively, until the Max Cold feature times out. The refrigerator will then return to the previous temperature set points chosen prior to the selection of the Max Cold feature, but the lights and ice maker will remain off until Sabbath Mode is pressed again.

Energy Saver Feature (42" Bottom Mount Only)

The Energy Saver feature controls the heaters located inside the hinged seal between the refrigerator doors. The heaters help keep external moisture from forming on the hinged seal.

- Press ENERGY SAVER to turn on this feature for low humidity conditions. The ring around the control will be lit when Energy Saver is on. If moisture begins to collect on the hinged seal between the doors, press ENERGY SAVER again to turn off this feature.

Water Filter Status

The Reset Filter control allows you to restart the water filter status tracking feature each time you replace the water filter. See “Water Filtration System.”

- Press and hold RESET FILTER for 3 seconds, until the Order or Replace light turns off.

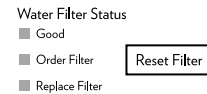

REFRIGERATOR FEATURES

Refrigerator Shelves

Important information to know about glass shelves and covers:

Do not clean glass shelves or covers with warm water when they are cold. Shelves and covers may break if exposed to sudden temperature changes or impact, such as bumping. Tempered glass is designed to shatter into many small, pebble-size pieces. This is normal. Glass shelves and covers are heavy. Use both hands when removing them to avoid dropping.

The shelves in your refrigerator are adjustable to meet your individual storage needs.

Storing similar food items together in your refrigerator and adjusting the shelves to fit different heights of items will make finding the exact item you want easier. It will also reduce the amount of time the refrigerator door is open, and save energy.

Remove and Replace a Shelf/Frame

1. Remove the shelf by tilting it up at the front and lifting it out of the shelf supports. Pull shelf straight out.
2. Reposition the shelf supports in the desired location. Check that they are level and firmly inserted in the support rails.

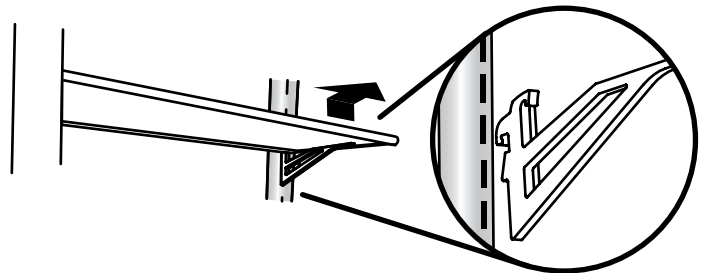

3. Place the back of the shelf in the shelf supports.
4. Lower the front of the shelf and make sure that it is in position.

Temperature Controlled Deli Drawer

The control for the deli drawer adjusts the temperature of the drawer. Cold air flows into the drawer through the air duct between the freezer and the refrigerator. Adjusting the control allows more or less cold air through the air duct.

The 42" (106.7 cm) model includes two crisper drawers, two deli drawers, and a control panel as shown.

The 36" (91.4 cm) model has one crisper and one deli drawer, and a control panel as shown.

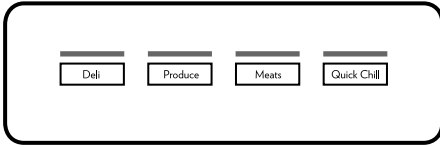

Adjust the Temperature

There are three temperature settings: Deli, Produce, Meats (Cold to Coldest) and the Quick Chill setting. Select the appropriate setting for the food being stored.

1. Choose a setting based on the item to be stored in the drawer.
2. Push the button that corresponds to that setting.
3. The indicator light for that setting will illuminate to let you know that the drawer is ready to be loaded.

Quick Chill Setting

The deli drawer has a Quick Chill setting. Selecting Quick Chill lowers the temperature of the deli drawer for a 1-hour period.

NOTE: The deli drawer temperature will be lower than the freezing point for liquids. Remove items that may freeze, before setting the deli drawer to Quick Chill.

Meat Storage Guide

Store most meat in original wrapping as long as it is airtight and moisture-proof. Rewrap if necessary. See the following chart for storage times. When storing meat longer than the times given, freeze the meat.

Fresh fish or shellfish	use same day as purchased
Chicken, ground beef, variety meat (liver, etc.).....	1-2 days
Cold cuts, steaks/roasts	3-5 days
Cured meats	7-10 days
Leftovers - Cover leftovers with plastic wrap, aluminum foil, or plastic containers with tight lids.	

Crisper and Deli Drawers

The larger drawers are the crispers for your larger produce items.

To remove and replace the top cover:

1. Remove food from the top cover. Pull drawer out about 4" (10.16 cm). Reach under the glass shelf with both hands and lift gently upward until back of shelf is free. Tilt the shelf at an angle and remove the shelf from the refrigerator. Do not bump the glass.

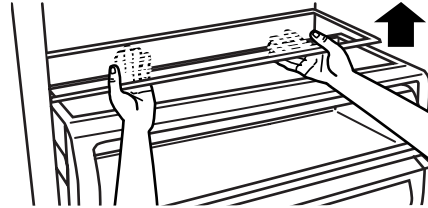

2. Replace the cover by holding the glass shelf firmly with both hands, tilt the shelf at an angle and position it above the support rails. Place shelf gently on support rails on side wall.

To remove and replace the crisper and deli drawers:

1. Slide the crisper/deli drawer straight out to the stop. Lift the front of the drawer with one hand while supporting the bottom with the other hand. Slide the drawer out the rest of the way.

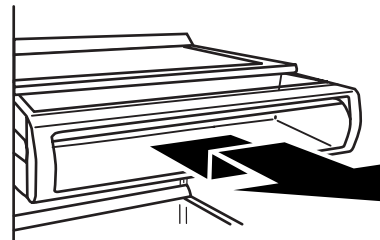

2. To replace the crisper drawer or deli drawer, pull out the drawer slides until they are fully extended and set the drawer on the slides. Be sure the small bracket on the side of the crisper drawer is behind the pin on the side.

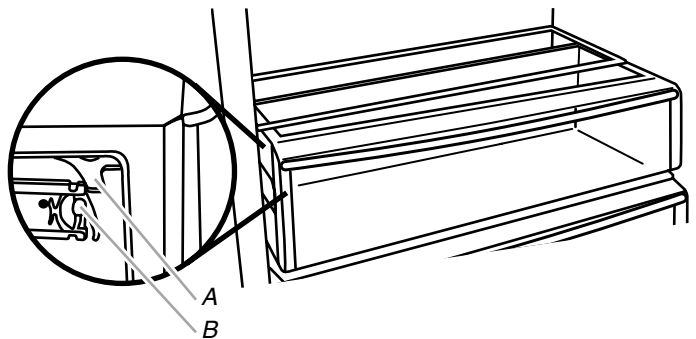

A. Bracket
B. Pin

3. Push the drawer in toward the back until it is in closed position. Reopen the crisper drawer or deli drawer to make sure it has been replaced properly.

FREEZER FEATURES

Freezer Basket

The freezer basket can be used to store bags of frozen fruits and vegetables that may slide off freezer shelves.

Remove and Replace the Freezer Basket

1. Pull the basket forward out to the stop.
2. Lift the front of the basket and slide it out the rest of the way.

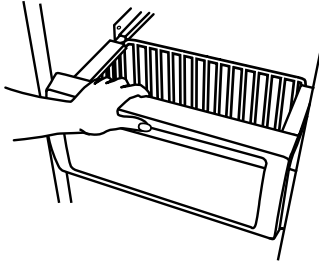

3. Replace the basket by positioning it on the side wall guide rails. Lift the basket front slightly while pushing it past the guide rail stops and slide basket in the rest of the way.

Frozen Food Storage Guide

Storage times will vary according to the quality and type of food, the type of packaging or wrap used (should be airtight and moisture-proof), and the storage temperature. Ice crystals inside a sealed package are normal. This simply means that moisture in the food and air inside the package have condensed, creating ice crystals.

Put no more unfrozen food into the freezer than will freeze within 24 hours (no more than 2 to 3 lbs of food per cubic foot [907-1,350 g per 28 L] of freezer space). Leave enough space in the freezer for air to circulate around packages. Be sure to leave enough room for the door to close tightly.

For more information on preparing food for freezing, check a freezer guide or reliable cookbook.

DOOR FEATURES

Utility Compartment (on some models)

The utility compartment can be placed in any position on the refrigerator door.

Remove and Replace the Utility Bin

1. Remove utility compartment by grasping both ends and lifting compartment up and out.
2. Replace the bin by sliding it in above the desired support and pushing it down until it stops.

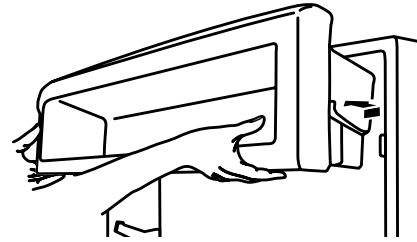

Door Bins

Large door bins hold gallon containers and the smaller door bins hold 2-liter bottles. The door bins are adjustable and removable for easy cleaning and adjusting.

Gallon Door Bin

NOTE: The gallon door bin can only be placed on the lower support.

1. Insert the attachment brackets into the adjustment slots on the door.
2. Push down on the bin to secure tabs.
3. If necessary, adjust interior shelves to allow for milk jugs and tall beverage containers stored in the gallon door bin.

Door Bins

1. Remove the bin by lifting it up and pulling it out.
2. Replace the bin by sliding it in above the desired support and pushing it down until it stops.

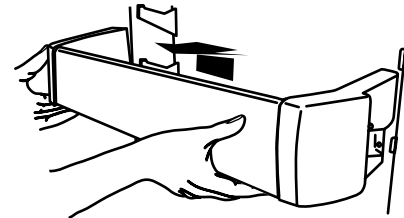

Water Filtration System

Do not use with water that is microbiologically unsafe or of unknown quality without adequate disinfection before or after the system.

Water Filter Indicator (on some models)

The water filter indicator, located on the control panel, will help you know when to change the water filter.

A new water filter should display a reading of 99%. The reading in the display will decrease as the filter life is used. A replacement water filter should be ordered when “Order Filter” is displayed. It is recommended that you replace the filter when “Change Filter” is displayed or when water flow to your water dispenser and/or ice maker decreases noticeably. See “Changing the Water Filter” later in this section.



After changing the water filter, press and hold RESET for 2 seconds until the status display changes to 99%.

Changing the Water Filter

The water filter is located in the base grille below the freezer compartment door. It is not necessary to remove the base grille to remove the filter.

1. Remove the filter by pressing the eject button and pulling straight out on the filter cap.

NOTES:

- Avoid twisting the cap when removing the filter because this could cause the cap to come off. If this occurs, replace the cap and pull the filter straight out.
- There will be water in the filter. Some spilling may occur.

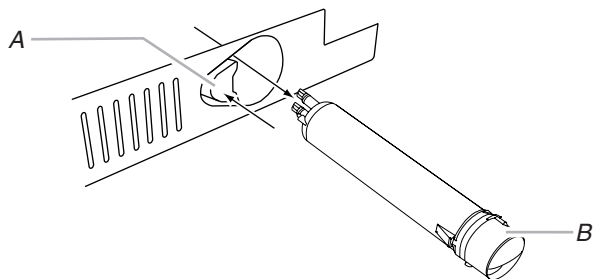

A. Eject button
B. Filter cap

2. Remove the cap by turning it counterclockwise until it stops.

IMPORTANT: Do not discard the cap. It is part of your refrigerator. Keep the cap to use with the replacement filter.

3. Align the ridge on the cap with the arrow on the new filter and turn the cap until it snaps into place.

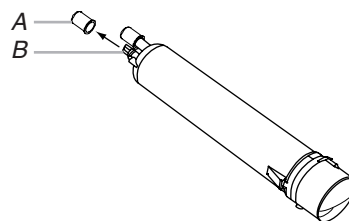

A. Cover
B. O-rings

4. Remove the covers from the O-rings. Be sure the O-rings are still in place after the covers are removed.
5. Place the cap (removed in Step 2) on the new filter. Align the ridge on the cap with the arrow on the filter. Turn the cap clockwise until it snaps into place.

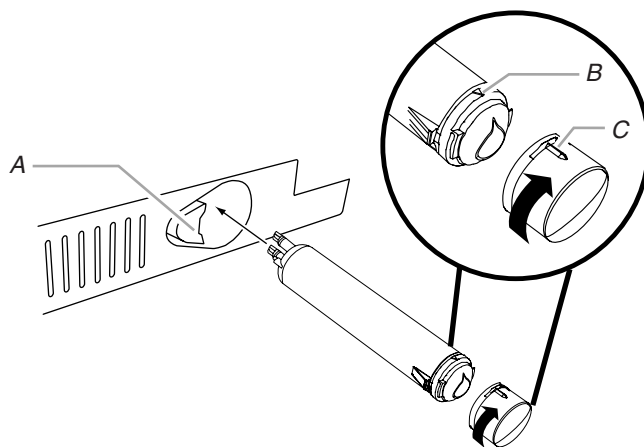

A. Eject button
B. Arrow on filter
C. Ridge on cap

6. Push the new filter into the opening in the base grille. As the filter is inserted, the eject button will depress. The eject button will pop back out when the filter is fully engaged.
7. Pull gently on the cap to check that the filter is securely in place.
8. Discard the first three batches of ice produced after replacing the filter.

Using the Ice Maker Without a Water Filter

You can operate the ice maker without a water filter. Your ice will not be filtered.

1. Remove the filter by pressing the eject button and pulling on the cap. See “Changing the Water Filter” earlier in this section.
2. Remove the cap by turning it counterclockwise until it stops.
IMPORTANT: Do not discard the cap. It is part of your refrigerator. Keep the cap to use with the replacement filter.
3. With the cap in a horizontal position, insert the cap into the base grille until it stops.

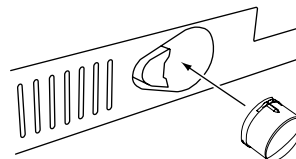

- Turn the cap counterclockwise until the cap slips into the attachment slot. Then, turn the cap clockwise until it is in a horizontal position.

NOTE: The cap will not be even with the base grille.

Ice Maker and Storage Bin

Turn the Ice Maker On/Off

The ice maker On/Off control is located on the left-hand side of the ice bin.

- To turn on the ice maker, slide the ice maker On/Off control to the ON (up) position.

NOTE: Your ice maker has an automatic shutoff. As ice is made, the ice cubes will fill the ice storage bin. The ice maker sensors will automatically stop ice production, but the ice maker control will remain in the ON (up) position.

- To manually turn off the ice maker, slide the ice maker On/Off control to the OFF (down) position as shown.

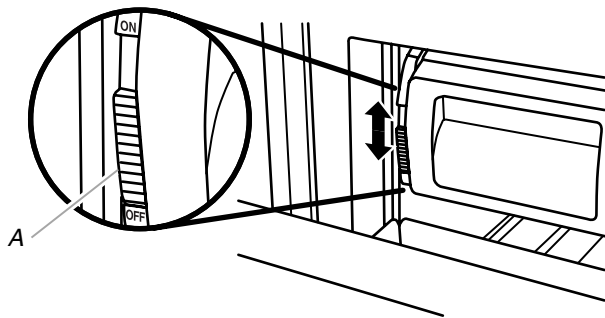

A. On/Off control

Ice Storage Bin Care

- Slide the ice bin out of the freezer and lift up and out.
 - Empty the ice bin. Use warm water to melt the ice if necessary.
- NOTE:** Do not use anything sharp to break up the ice in the bin. This can cause damage to the ice container and the dispenser mechanism.
- Wash ice bin with warm water and a mild detergent, rinse well and dry thoroughly. Do not use harsh or abrasive cleaners or solvents.

REMEMBER:

- Allow 24 hours to produce the first batch of ice.
- Discard the first three batches of ice produced to avoid impurities that may be flushed out of the system.
- It may take 3 to 4 days for the ice bin to completely fill, if no ice is used.
- The quality of your ice will be only as good as the quality of the water supplied to your ice maker.
- Avoid connecting the ice maker to a softened water supply. Water softener chemicals (such as salt) can damage parts of the ice maker and lead to poor quality ice. If a softened water supply cannot be avoided, make sure the water softener is operating properly and is well maintained.
- It is normal for the ice cubes to be attached at the corners. They will break apart easily.
- Do not store anything inside the ice bin.

REFRIGERATOR CARE

Cleaning

⚠ WARNING



Explosion Hazard

Use nonflammable cleaner.

Failure to do so can result in death, explosion, or fire.

Both the refrigerator and freezer sections defrost automatically. However, clean both sections about once a month to avoid buildup of odors. Wipe up spills immediately.

To Clean Your Refrigerator:

- Remove the top grille. See "Power On/Off Switch."
- Press power switch to OFF.
- Remove all removable parts from inside, such as shelves, crispers, etc.
- Hand wash, rinse, and dry removable parts and interior surfaces thoroughly. Use a clean sponge or soft cloth and a mild detergent in warm water.
 - Do not use abrasive or harsh cleaners such as window sprays, scouring cleansers, flammable fluids, cleaning waxes, concentrated detergents, bleaches or cleansers containing petroleum products on plastic parts, interior and door liners or gaskets. Do not use paper towels, scouring pads, or other harsh cleaning tools. These can scratch or damage materials.
 - To help remove odors, you can wash interior walls with a mixture of warm water and baking soda (2 tbs to 1 qt [26 g to 0.95 L] of water).
- Clean the exterior surfaces.

⚠ WARNING



Broken Glass Hazard

Do not hit refrigerator glass doors.

Protect glass surface and edges during installation or removal of doors.

Failure to do so can result in serious eye injury or minor cuts.

Glass door panels: Wash glass door panels with a clean sponge or soft cloth and a mild detergent in warm water.

NOTE: Do not hit the glass with pots, pans, furniture, toys, or other objects. Scratching, hitting, jarring or stressing the glass may weaken its structure, causing an increased likelihood of breakage at a later date.

Stainless steel panels: Wash stainless steel with a clean sponge or soft cloth and a mild detergent in warm water.

- To keep your stainless steel refrigerator looking like new and to remove minor scuffs or marks, it is suggested that you use the manufacturer's approved Stainless Steel Cleaner and Polish.

IMPORTANT: This cleaner is for Stainless Steel parts only!

Do not allow the Stainless Steel Cleaner and Polish to come into contact with any plastic parts such as the trim pieces, dispenser covers or door gaskets. If unintentional contact does occur, clean plastic part with a sponge and mild detergent in warm water. Dry thoroughly with a soft cloth. To order the cleaner, see "Accessories."

6. Press the power switch to ON.
7. Replace the top grille. See "Power On/Off Switch."

Changing the Light Bulbs

NOTE: Not all appliance bulbs will fit your refrigerator. Be sure to replace the bulb with one of the same size and shape. The lights require a 40-watt maximum appliance bulb. Replacement bulbs are available from your dealer.

Refrigerator Lights

There are three light bulbs located in the top front of the refrigerator compartment behind a light shield.

1. Remove the top grille. See "Power On/Off Switch."
2. Press power switch to the Off position.
3. Open the light shield. Grasp the light shield by the openings. Gently push back and pull down, as shown, to access the light bulbs.

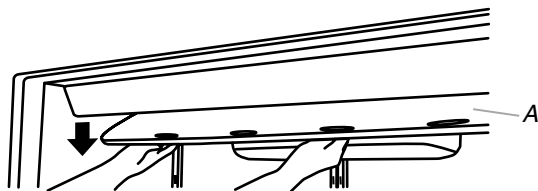

A. Light shield

4. Remove the light bulb and replace it with one of the same size, shape and wattage.
5. Close the light shield by raising it up into place.
NOTE: If needed, clean the light shield with a damp soft cloth.
6. Press the power switch to the On position.
7. Replace the top grille. See "Power On/Off Switch."

Freezer Lights

There are two light bulbs located in the top of the freezer compartment. One bulb is over the ice bin, and the other bulb is over the freezer pan.

1. Slide open the ice bin or freezer pan to access the light bulb.
2. Remove the light bulb and replace it with one of the same size, shape and wattage.

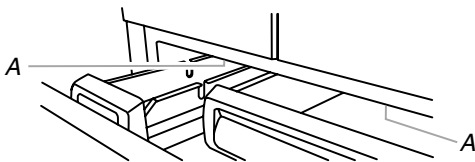

A. Light bulbs

Power Interruptions

If the power will be out for 24 hours or less, keep the door or doors closed (depending on your model) to help food stay cold and frozen.

If the power will be out for more than 24 hours, do one of the following:

- Remove all frozen food and store it in a frozen food locker.
- Place 2 lbs (907 g) of dry ice in the freezer for every cubic foot (28 L) of freezer space. This will keep the food frozen for 2 to 4 days.
- If neither a food locker nor dry ice is available, consume or can perishable food at once.

REMEMBER: A full freezer stays cold longer than a partially filled one. A freezer full of meat stays cold longer than a freezer full of baked goods. If you see that food contains ice crystals, it may be refrozen, although the quality and flavor may be affected. If the condition of the food is poor, dispose of it.

Vacation Care

Your refrigerator is equipped with the Sabbath Mode feature, which is designed for the traveler who wishes to turn off the lights and ice maker. By selecting this feature, the temperature set points remain unchanged, the ice maker will be disabled and the interior lights will turn off. For most efficient refrigerator operation, it is recommended to exit the Sabbath Mode when it is no longer required.

If You Choose to Leave the Refrigerator On While You're Away:

1. Use up any perishables and freeze other items.
2. Press SABBATH MODE pad.
3. If your refrigerator has an automatic ice maker, shut off the water supply to the ice maker.
4. Empty the ice bin.
5. When you return from vacation, press SABBATH MODE to return to normal operation.

If You Choose to Turn the Refrigerator Off Before You Leave:

1. Remove all food from the refrigerator.
2. If your refrigerator has an automatic ice maker:
 - Turn off the water supply to the ice maker at least one day ahead of time.
 - When the last load of ice drops, slide the ice maker control to the OFF (down) position.
3. Depending on your model, turn the Thermostat Control (or Refrigerator Control) to OFF. See "Using the Controls."
4. Clean refrigerator, wipe it, and dry well.
5. Tape rubber or wood blocks to the tops of all doors to prop them open far enough for air to get in. This stops odor and mold from building up.

TROUBLESHOOTING

Try the solutions suggested here first in order to avoid the cost of an unnecessary service call.

Refrigerator Operation

The refrigerator will not operate

WARNING



Electrical Shock Hazard

Plug into a grounded 3 prong outlet.

Do not remove ground prong.

Do not use an adapter.

Do not use an extension cord.

Failure to follow these instructions can result in death, fire, or electrical shock.

- **Power cord unplugged?** Plug into a grounded 3 prong outlet.
- **Is outlet working?** Plug in a lamp to see if the outlet is working.
- **Household fuse blown or circuit breaker tripped?** Replace the fuse or reset the circuit breaker. If the problem continues, call an electrician.
- **Are controls on?** Make sure the refrigerator controls are on. See "Using the Controls."
- **Is refrigerator defrosting?** Your refrigerator will regularly run an automatic defrost cycle. Recheck in 30 minutes to see if it is operating.
- **New installation?** Allow 24 hours following installation for the refrigerator to cool completely.
NOTE: Adjusting the temperature controls to coldest setting will not cool either compartment more quickly.

The motor seems to run too much

Your new refrigerator may run longer than your old one due to its high-efficiency compressor and fans. The unit may run even longer if the room is warm, a large food load is added, doors are opened often, or if the doors have been left open.

The refrigerator is noisy

Refrigerator noise has been reduced over the years. Due to this reduction, you may hear intermittent noises from your new refrigerator that you did not notice from your old model. Below are listed some normal sounds with an explanation.

- **Buzzing** - heard when the water valve opens to fill the ice maker
- **Pulsating** - fans/compressor adjusting to optimize performance
- **Rattling** - flow of refrigerant, water line, or from items placed on top of the refrigerator
- **Sizzling/Gurgling** - water dripping on the heater during defrost cycle
- **Popping** - contraction/expansion of inside walls, especially during initial cool-down
- **Water running** - may be heard when water melts during the defrost cycle and runs into the drain pan
- **Creaking/Cracking** - occurs as ice is being ejected from the ice maker mold.

The doors will not close completely

- **Door blocked open?** Move food packages away from door.
- **Bin or shelf in the way?** Push bin or shelf back in the correct position.

The doors are difficult to open

WARNING



Explosion Hazard

Use nonflammable cleaner.

Failure to do so can result in death, explosion, or fire.

- **Are the gaskets dirty or sticky?** Clean gaskets with mild soap and warm water.

The lights do not work

- **Is a light bulb loose in the socket or burned out?** See "Changing the Light Bulbs."
- **Is the refrigerator in Sabbath Mode?** See "Using the Controls."
- **Has the door been open more than 10 minutes?** See "Using the Controls."

Temperature and Moisture

Temperature is too warm

- **New installation?** Allow 24 hours following installation for the refrigerator to cool completely.
- **Door(s) opened often or left open?** Allows warm air to enter refrigerator. Minimize door openings and keep doors fully closed.
- **Large load of food added?** Allow several hours for refrigerator to return to normal temperature.
- **Controls set correctly for the surrounding conditions?** Adjust the controls a setting colder. Check temperature in 24 hours. See “Using the Controls.”
- **Refrigerator not cooling?** For models with digital controls, turn the refrigerator OFF and then ON to reset. If this does not correct the problem, call for service.
- **Air vents blocked?** Remove any item from in front of the air vents.

There is interior moisture buildup

NOTE: Some moisture buildup is normal.

- **Humid room?** Contributes to moisture buildup.
- **Door(s) opened often or left open?** Allows humid air to enter refrigerator. Minimize door openings and keep doors fully closed.

Ice and Water

The ice maker is not producing ice or not enough ice

- **Refrigerator connected to a water supply and the supply shutoff valve turned on?** Connect refrigerator to water supply and turn water shutoff valve fully open.
- **Kink in the water source line?** A kink in the line can reduce water flow. Straighten the water source line.
- **Ice maker turned on?** Make sure wire shutoff arm or switch (depending on model) is in the ON position.

- **New installation?** Wait 24 hours after ice maker installation for ice production to begin. Wait 72 hours for full ice production.
- **Large amount of ice recently removed?** Allow 24 hours for ice maker to produce more ice.
- **Ice cube jammed in the ice maker ejector arm?** Remove ice from the ejector arm with a plastic utensil.
- **Reverse osmosis water filtration system connected to your cold water supply?** This can decrease water pressure. See “Water Supply Requirements” in either the Installation Instruction booklet or the Use & Care Guide.

The ice cubes are hollow or small

NOTE: This is an indication of low water pressure.

- **Water shutoff valve not fully open?** Turn the water shutoff valve fully open.
- **Kink in the water source line?** A kink in the line can reduce water flow. Straighten the water source line.
- **Reverse osmosis water filtration system connected to your cold water supply?** This can decrease water pressure. See “Water Supply Requirements.”
- **Questions remain regarding water pressure?** Call a licensed, qualified plumber.

Off-taste, odor or gray color in the ice

- **New plumbing connections?** New plumbing connections can cause discolored or off-flavored ice.
- **Ice stored too long?** Discard ice. Wash ice bin. Allow 24 hours for ice maker to make new ice.
- **Odor transfer from food?** Use airtight, moisture-proof packaging to store food.
- **Are there minerals (such as sulfur) in the water?** A water filter may need to be installed to remove the minerals.
- **Is there a water filter installed on the refrigerator?** Gray or dark discoloration in ice indicates that the water filtration system needs additional flushing.

ASSISTANCE OR SERVICE

If you need assistance or service, first see the “Troubleshooting” section. Additional help is available. Call us at **1-800-JENNAIR (1-800-536-6247)** from anywhere in the U.S.A., or write:

**Jenn-Air Brand Home Appliances
Customer eXperience Center
553 Benson Road
Benton Harbor, MI 49022-2692**

Information may also be obtained by visiting our website at **www.jennair.com**.

In Canada, for assistance, installation or service, call us at **1-800-807-6777**, or write:

**Jenn-Air Brand Home Appliances
Customer eXperience Centre
1901 Minnesota Court
Mississauga, Ontario L5N 3A7**

In Canada, visit **www.jennair.ca**.

Please include a daytime phone number in your correspondence.

Keep this book and your sales slip together for future reference. You must provide proof of purchase or installation date for in-warranty service.

Write down the following information about your appliance to help you obtain assistance or service if you ever need it. You will need to know your complete model number and serial number. You can find this information on the model and serial number label, located on the inside wall of the refrigerator compartment.

Dealer name _____

Serial number _____

Address _____

Phone number _____

Model number _____

Purchase date _____

ACCESSORIES

To order stainless steel cleaner or replacement filters, call **1-800-688-1100** and ask for the part number listed below or contact your authorized Jenn-Air dealer. In Canada, call **1-800-807-6777**.

Stainless Steel Cleaner and Polish:
Order Part #4396095
Replacement Water Filter:
Order Part #4396841 (T2RFGW2)

WATER FILTER CERTIFICATIONS

State of California
Department of Health Services
Water Treatment Device
Certificate Number

05 - 1703

Date Issued: April 6, 2005
Date Revised: September 7, 2005

State of California
Department of Health Services
Water Treatment Device
Certificate Number

05 - 1702

Date Issued: April 6, 2005
Date Revised: September 7, 2005

<u>Trademark/Model Designation</u>	<u>Replacement Elements</u>
Whirlpool Deluxe T2WG2	T2RFGW2
Whirlpool Deluxe T2WG2L	T2RFGW2
KitchenAid Deluxe T2WG2	T2RFGW2
KitchenAid Deluxe T2WG2L	T2RFGW2

Manufacturer: Whirlpool Corporation

The water treatment device(s) listed on this certificate have met the testing requirements pursuant to Section 116830 of the Health and Safety Code for the following health related contaminants:

Microbiological Contaminants and Turbidity

None

Organic Contaminants

Benzene
Carbofuran
o-Dichlorobenzene
Toxaphene

Inorganic/Radiological Contaminants

Lead
Mercury

<u>Trademark/Model Designation</u>	<u>Replacement Elements</u>
Whirlpool Deluxe T1WG2	T2RFGW2
Whirlpool Deluxe T1WG2L	T2RFGW2
KitchenAid Deluxe T1WG2	T2RFGW2
KitchenAid Deluxe T1WG2L	T2RFGW2

Manufacturer: Whirlpool Corporation

The water treatment device(s) listed on this certificate have met the testing requirements pursuant to Section 116830 of the Health and Safety Code for the following health related contaminants:

Microbiological Contaminants and Turbidity

None

Organic Contaminants

Benzene
Carbofuran
o-Dichlorobenzene
Toxaphene

Inorganic/Radiological Contaminants

Lead
Mercury

Rated Service Capacity: 200 gals

Rated Service Flow: 0.85 gpm

Conditions of Certification:

Do not use with water that is microbiologically unsafe or of unknown quality, without adequate disinfection before or after the system.

Rated Service Capacity: 200 gals

Rated Service Flow: 0.5 gpm

Conditions of Certification:

Do not use with water that is microbiologically unsafe or of unknown quality, without adequate disinfection before or after the system.

PERFORMANCE DATA SHEETS

Base Grille Water Filtration System Model T2WG2L/T2RFGW2 Capacity 200 Gallons (757 Liters) Model T2WG2/T2RFGW2 Capacity 200 Gallons (757 Liters)



System tested and certified by NSF International against NSF/ANSI Standard 42 for the reduction of Chlorine Taste and Odor, Particulate Class II*; and against NSF/ANSI Standard 53 for the reduction of Mercury, Benzene, Toxaphene, O-dichlorobenzene, and Carbofuran.

This system has been tested according to NSF/ANSI Standards 42 and 53 for the reduction of the substances listed below. The concentration of the indicated substances in water entering the system was reduced to a concentration less than or equal to the permissible limit for water leaving the system, as specified in NSF/ANSI Standards 42 and 53.

Substance Reduction Aesthetic Effects	NSF Reduction Requirements	Average Influent	Influent Challenge Concentration	Maximum Effluent	Average Effluent	Minimum % Reduction	Average % Reduction
Chlorine Taste/Odor	50% reduction	2.0182 mg/L	2.0 mg/L ± 10%	0.06 mg/L	0.0536 mg/L	97.03	97.34
Particulate Class II*	85% reduction	1333333 #/mL	At least 10,000 particles/mL	6600 #/mL**	2325 #/mL	99.51	99.83
Contaminant Reduction	NSF Reduction Requirements	Average Influent	Influent Challenge Concentration	Maximum Effluent	Average Effluent	Minimum % Reduction	Average % Reduction
Lead: @ pH 6.5***	0.010 mg/L	0.1533 mg/L	0.15 mg/L ± 10%	0.0005 mg/L	0.0005 mg/L	99.67	99.67
Lead: @ pH 8.5***	0.010 mg/L	0.1400 mg/L	0.15 mg/L ± 10%	0.0007 mg/L	0.0006 mg/L	99.50	99.57
Mercury: @ pH 6.5	0.002 mg/L	0.0058 mg/L	0.006 mg/L ± 10%	0.0002 mg/L	0.0002 mg/L	96.54	96.54
Mercury: @ pH 8.5	0.002 mg/L	0.0059 mg/L	0.006 mg/L ± 10%	0.0005 mg/L	0.0003 mg/L	91.57	94.92
Benzene	0.005 mg/L	0.0154 mg/L	0.015 mg/L ± 10%	0.0012 mg/L	0.0006 mg/L	92.22	96.34
O-Dichlorobenzene	0.6 mg/L	1.7571 mg/L	1.8 mg/L ± 10%	0.0250 mg/L	0.0066 mg/L	98.58	99.63
Toxaphene	0.003 mg/L	0.015 mg/L	0.015 mg/L ± 10%	0.001 mg/L	0.001 mg/L	93.33	93.33
Carbofuran	0.04 mg/L	0.0819 mg/L	0.08 mg/L ± 10%	0.0400 mg/L	0.0213 mg/L	51.13	74.00

Test Parameters: pH = 7.5 ± 0.5 unless otherwise noted. Flow = 0.85 gpm (3.2 Lpm). Pressure = 60 psig (413.7 kPa). Temp. = 68°F to 71.6°F (20°C to 22°C). Rated service capacity = 200 gallons (757 liters).

- It is essential that operational, maintenance, and filter replacement requirements be carried out for the product to perform as advertised.
 - Use replacement filter T2RFGW2, part #4396841. 2009 suggested retail price of \$39.99 U.S.A./\$43.99 Canada. Prices are subject to change without notice.
- Model T2WG2L: Style 1** – When the filter indicator reads 10%, order a new filter. When the indicator reads 0%, it is recommended that you replace the filter.
- Style 2** – When the filter indicator changes from green to yellow, order a new filter. When the indicator changes from yellow to red, it is recommended that you replace the filter.
- Style 3** – When the water filter status display changes from “GOOD” to “ORDER,” order a new filter. When the filter indicator reads “REPLACE,” it is recommended that you replace the filter.
- Style 4** – Press FILTER to check the status of your water filter. If the filter indicator light is yellow, order a new filter. If the filter indicator light is red, it is recommended that you replace the filter.
- Model T2WG2:** Change the water filter cartridge every 6 months. If the water flow to the water dispenser or ice maker decreases noticeably before 6 months have passed, replace the water filter cartridge more often.
- These contaminants are not necessarily in your water supply. While testing was performed under standard laboratory conditions, actual performance may vary.
 - The product is for cold water use only.
 - Do not use with water that is microbiologically unsafe or of unknown quality without adequate disinfection before or after the system.
 - Refer to the “Warranty” section for the Manufacturer’s name, address and telephone number.
 - Refer to the “Warranty” section for the Manufacturer’s limited warranty.

Application Guidelines/Water Supply Parameters

Water Supply	City or Well
Water Pressure	30 - 120 psi (207 - 827 kPa)
Water Temperature	33° - 100°F (0.6° - 37.8°C)
Service Flow Rate	0.85 gpm (3.2 Lpm) @ 60 psi

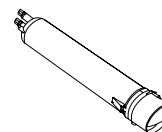

*Class II particle size: 1 um to <5 um

**Test requirement is at least 100,000 particles/mL of AC Fine Test Dust.

***Compliant for Lead reduction requirements under NSF/ANSI Standard 53 as tested by Pace Analytical Services, Inc.

Base Grille Water Filtration System

Model T1WG2L/T2RFGW2 Capacity 200 Gallons (757 Liters)

Model T1WG2/T2RFGW2 Capacity 200 Gallons (757 Liters)



System tested and certified by NSF International against NSF/ANSI Standard 42 for the reduction of Chlorine Taste and Odor, Particulate Class II*; and against NSF/ANSI Standard 53 for the reduction of Mercury, Benzene, Toxaphene, O-dichlorobenzene, and Carbofuran.

This system has been tested according to NSF/ANSI 42/53 for the reduction of the substances listed below. The concentration of the indicated substances in water entering the system was reduced to a concentration less than or equal to the permissible limit for water leaving the system, as specified in NSF/ANSI 42/53.

Substance Reduction Aesthetic Effects	NSF Reduction Requirements	Average Influent	Influent Challenge Concentration	Maximum Effluent	Average Effluent	Minimum % Reduction	Average % Reduction
Chlorine Taste/Odor	50% reduction	2.0182 mg/L	2.0 mg/L ± 10%	0.06 mg/L	0.0536 mg/L	97.03	97.34
Particulate Class II*	85% reduction	1333333 #/mL	At least 10,000 particles/mL	6600 #/mL**	2325 #/mL	99.51	99.83
Contaminant Reduction	NSF Reduction Requirements	Average Influent	Influent Challenge Concentration	Maximum Effluent	Average Effluent	Minimum % Reduction	Average % Reduction
Lead: @ pH 6.5***	0.010 mg/L	0.1533 mg/L	0.15 mg/L ± 10%	0.0005 mg/L	0.0005 mg/L	99.67	99.67
Lead: @ pH 8.5***	0.010 mg/L	0.1400 mg/L	0.15 mg/L ± 10%	0.0007 mg/L	0.0006 mg/L	99.50	99.57
Mercury: @ pH 6.5	0.002 mg/L	0.0058 mg/L	0.006 mg/L ± 10%	0.0002 mg/L	0.0002 mg/L	96.54	96.54
Mercury: @ pH 8.5	0.002 mg/L	0.0059 mg/L	0.006 mg/L ± 10%	0.0005 mg/L	0.0003 mg/L	91.57	94.92
Benzene	0.005 mg/L	0.0154 mg/L	0.015 mg/L ± 10%	0.0012 mg/L	0.0006 mg/L	92.22	96.34
O-Dichlorobenzene	0.6 mg/L	1.7571 mg/L	1.8 mg/L ± 10%	0.0250 mg/L	0.0066 mg/L	98.58	99.63
Toxaphene	0.003 mg/L	0.015 mg/L	0.015 mg/L ± 10%	0.001 mg/L	0.001 mg/L	93.33	93.33
Carbofuran	0.04 mg/L	0.0819 mg/L	0.08 mg/L ± 10%	0.0400 mg/L	0.0213 mg/L	51.13	74.00

Test Parameters: pH = 7.5 ± 0.5 unless otherwise noted. Flow = 0.5 gpm (1.9 Lpm). Pressure = 60 psig (413.7 kPa). Temp. = 68°F to 71.6°F (20°C to 22°C). Rated service capacity = 200 gallons (757 liters).

- It is essential that operational, maintenance, and filter replacement requirements be carried out for the product to perform as advertised.
- Use replacement filter T2RFGW2, part #4396841. 2009 suggested retail price of \$39.99 U.S.A./\$43.99 Canada. Prices are subject to change without notice.
- **Model T1WG2L: Style 1** – When the filter indicator reads 10%, order a new filter. When the indicator reads 0%, it is recommended that you replace the filter.
- **Style 2** – When the filter indicator changes from green to yellow, order a new filter. When the indicator changes from yellow to red, it is recommended that you replace the filter.
- **Style 3** – When the water filter status display changes from “GOOD” to “ORDER,” order a new filter. When the filter indicator reads “REPLACE,” it is recommended that you replace the filter.
- **Style 4** – Press FILTER to check the status of your water filter. If the filter indicator light is yellow, order a new filter. If the filter indicator light is red, it is recommended that you replace the filter.
- **Model T1WG2:** Change the water filter cartridge every 6 months. If the water flow to the water dispenser or ice maker decreases noticeably before 6 months have passed, replace the water filter cartridge more often.
- These contaminants are not necessarily in your water supply. While testing was performed under standard laboratory conditions, actual performance may vary.
- The product is for cold water use only.
- Do not use with water that is microbiologically unsafe or of unknown quality without adequate disinfection before or after the system.
- Refer to the “Warranty” section for the Manufacturer’s name, address and telephone number.
- Refer to the “Warranty” section for the Manufacturer’s limited warranty.

Application Guidelines/Water Supply Parameters

Water Supply	City or Well
Water Pressure	30 - 120 psi (207 - 827 kPa)
Water Temperature	33° - 100°F (0.6° - 37.8°C)
Service Flow Rate	0.5 gpm (1.9 Lpm) @ 60 psi

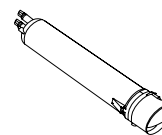

*Class II particle size: 1 um to <5 um

**Test requirement is at least 100,000 particles/mL of AC Fine Test Dust.

***Compliant for Lead reduction requirements under NSF/ANSI Standard 53 as tested by Pace Analytical Services, Inc.

JENN-AIR® BUILT-IN REFRIGERATOR WARRANTY

LIMITED WARRANTY

For two years from the date of purchase, when this major appliance is operated and maintained according to instructions attached to or furnished with the product, Jenn-Air brand of Whirlpool Corporation or Whirlpool Canada LP (hereafter "Jenn-Air") will pay for factory specified parts and repair labor to correct defects in materials or workmanship that existed when this major appliance was purchased. Service must be provided by a Jenn-Air designated service company. YOUR SOLE AND EXCLUSIVE REMEDY UNDER THIS LIMITED WARRANTY SHALL BE PRODUCT REPAIR AS PROVIDED HEREIN. This limited warranty is valid only in the United States or Canada and applies only when the major appliance is used in the country in which it was purchased. Proof of original purchase date is required to obtain service under this limited warranty.

On models with a water filter: 30 day limited warranty on water filter. For 30 days from the date of purchase, when this filter is operated and maintained according to instructions attached to or furnished with the product, Jenn-Air will pay for a replacement water filter to correct defects in materials and workmanship.

THIRD THROUGH SIXTH YEAR LIMITED WARRANTY ON SEALED REFRIGERATION SYSTEM PARTS

In the third through sixth years from the date of purchase, when this major appliance is operated and maintained according to instructions attached to or furnished with the product, Jenn-Air will pay for factory specified parts and repair labor for the following components to correct defects in materials or workmanship in the sealed refrigeration system that existed when this major appliance was purchased: compressor, evaporator, condenser, dryer, and connecting tubing.

SEVENTH THROUGH TWELFTH YEAR LIMITED WARRANTY ON SEALED REFRIGERATION SYSTEM

In the seventh through twelfth year from the date of purchase, when this major appliance is operated and maintained according to instructions attached to or furnished with the product, Jenn-Air will pay for factory specified parts for the following components to correct defects in materials or workmanship in the sealed refrigeration system that existed when this major appliance was purchased: compressor, evaporator, condenser, dryer, and connecting tubing.

ITEMS EXCLUDED FROM WARRANTY

This limited warranty does not cover:

1. Replacement parts or repair labor if this major appliance is used for other than normal, single-family household use or when it is used in a manner that is inconsistent to published user or operator instructions and/or installation instructions.
 2. Service calls to correct the installation of your major appliance, to instruct you on how to use your major appliance, to replace or repair house fuses, or to correct house wiring or plumbing.
 3. Service calls to repair or replace appliance light bulbs, air filters or water filters. Consumable parts are excluded from warranty coverage.
 4. Damage resulting from accident, alteration, misuse, abuse, fire, flood, acts of God, improper installation, installation not in accordance with electrical or plumbing codes, or use of products not approved by Jenn-Air.
 5. Cosmetic damage, including scratches, dents, chips or other damage to the finish of your major appliance, unless such damage results from defects in materials or workmanship and is reported to Jenn-Air within 30 days from the date of purchase.
 6. Any food or medicine loss due to refrigerator or freezer product failures.
 7. Pickup and delivery. This major appliance is intended to be repaired in your home.
 8. Repairs to parts or systems resulting from unauthorized modifications made to the appliance.
 9. Expenses for travel and transportation for product service if your major appliance is located in a remote area where service by an authorized Jenn-Air servicer is not available.
 10. The removal and reinstallation of your major appliance if it is installed in an inaccessible location or is not installed in accordance with Jenn-Air's published installation instructions.
 11. Replacement parts or repair labor on major appliances with original model/serial numbers that have been removed, altered or cannot be easily determined.
-

DISCLAIMER OF IMPLIED WARRANTIES

IMPLIED WARRANTIES, INCLUDING ANY IMPLIED WARRANTY OF MERCHANTABILITY OR IMPLIED WARRANTY OF FITNESS FOR A PARTICULAR PURPOSE, ARE LIMITED TO ONE YEAR OR THE SHORTEST PERIOD ALLOWED BY LAW. Some states and provinces do not allow limitations on the duration of implied warranties of merchantability or fitness, so this limitation may not apply to you. This warranty gives you specific legal rights, and you also may have other rights that vary from state to state or province to province.

LIMITATION OF REMEDIES; EXCLUSION OF INCIDENTAL AND CONSEQUENTIAL DAMAGES

YOUR SOLE AND EXCLUSIVE REMEDY UNDER THIS LIMITED WARRANTY SHALL BE PRODUCT REPAIR AS PROVIDED HEREIN. JENN-AIR SHALL NOT BE LIABLE FOR INCIDENTAL OR CONSEQUENTIAL DAMAGES. Some states and provinces do not allow the exclusion or limitation of incidental or consequential damages, so these limitations and exclusions may not apply to you. This warranty gives you specific legal rights, and you also may have other rights that vary from state to state or province to province.

If outside the 50 United States and Canada, contact your authorized Jenn-Air dealer to determine if another warranty applies.

If you think you need repair service, first see the "Troubleshooting" section of the Use & Care Guide. If you are unable to resolve the problem after checking "Troubleshooting," additional help can be found by checking the "Assistance or Service" section or by calling Jenn-Air. In the U.S.A., call **1-800-536-6247**. In Canada, call **1-800-807-6777**.

6/09

SEGURIDAD DEL REFRIGERADOR

Su seguridad y la seguridad de los demás es muy importante.

Hemos incluido muchos mensajes importantes de seguridad en este manual y en su electrodoméstico. Lea y obedezca siempre todos los mensajes de seguridad.



Este es el símbolo de advertencia de seguridad.

Este símbolo le llama la atención sobre peligros potenciales que pueden ocasionar la muerte o una lesión a usted y a los demás.

Todos los mensajes de seguridad irán a continuación del símbolo de advertencia de seguridad y de la palabra "PELIGRO" o "ADVERTENCIA". Estas palabras significan:

⚠ PELIGRO

Si no sigue las instrucciones de inmediato, usted puede morir o sufrir una lesión grave.

⚠ ADVERTENCIA

Si no sigue las instrucciones, usted puede morir o sufrir una lesión grave.

Todos los mensajes de seguridad le dirán el peligro potencial, le dirán cómo reducir las posibilidades de sufrir una lesión y lo que puede suceder si no se siguen las instrucciones.

INSTRUCCIONES IMPORTANTES DE SEGURIDAD

ADVERTENCIA: Para reducir el riesgo de incendio, choque eléctrico, o lesiones personales al usar su refrigerador siga estas precauciones básicas:

- Conecte a un contacto de pared de conexión a tierra de 3 terminales.
- No use un adaptador.
- No quite la terminal de conexión a tierra.
- No use un cable eléctrico de extensión.
- Desconecte el suministro de energía antes de darle servicio.
- Vuelva a colocar todos los componentes y paneles antes de hacerlo funcionar.
- Remueva las puertas de su refrigerador viejo.
- Use un limpiador no inflamable.
- Mantenga los materiales y vapores inflamables, tales como gasolina, alejados del refrigerador.
- Use dos o más personas para mover e instalar el refrigerador.
- Desconecte el suministro de energía antes de instalar la fábrica de hielo (en aquellos modelos que incluyen el juego de instalación de la fábrica de hielo).
- Use un vaso resistente para recibir hielo del despachador (en algunos modelos).
- No golpee las puertas de vidrio del refrigerador (en algunos modelos).

CONSERVAR ESTAS INSTRUCCIONES

Cómo deshacerse adecuadamente de su refrigerador viejo

⚠ ADVERTENCIA

Peligro de Asfixia

Remueva las puertas de su refrigerador viejo.

No seguir esta instrucción puede ocasionar la muerte o daño al cerebro.

IMPORTANTE: El atrapamiento y asfixia de niños no es un problema del pasado. Los refrigeradores tirados y abandonados son un peligro... aún si van a quedar ahí "por unos pocos días". Si Ud. está por deshacerse de su refrigerador viejo, por favor siga las instrucciones que se dan a continuación para prevenir accidentes.

Antes de tirar su refrigerador viejo o congelador:

- Saque las puertas.
- Deje los estantes en su lugar así los niños no pueden meterse adentro con facilidad.

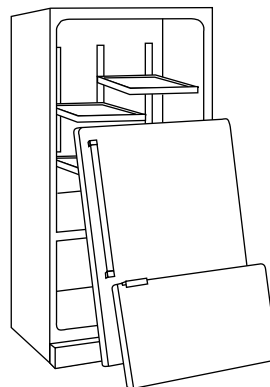

ANTES DE USAR

⚠ CUIDADO

Peligro de pellizcos

Si se instalan los paneles de la puerta con un espacio menor de $\frac{3}{8}$ " (0,95 cm) entre el panel de la puerta y el armario adyacente, aumentará el riesgo de pellizcos potenciales.

Cómo quitar los materiales de empaque

- Quite los residuos de la cinta y goma de las superficies de su refrigerador antes de ponerlo en marcha. Frote un poco de detergente líquido para vajilla sobre el adhesivo con los dedos. Limpie con agua tibia y seque.
- No use instrumentos filosos, alcohol para fricciones, líquidos inflamables o limpiadores abrasivos para eliminar restos de cinta o goma. Estos productos pueden dañar la superficie de su refrigerador. Para más información, vea la sección "Seguridad del refrigerador".
- Deshágase de todos los materiales de embalaje o reciclelos.

Cómo limpiar su refrigerador antes de usarlo

Una vez que usted haya quitado todos los materiales de empaque, limpie el interior de su refrigerador antes de usarlo. Vea las instrucciones de limpieza en la sección "Cuidado de su refrigerador".

Información importante para saber acerca de los estantes y tapas de vidrio:

No limpie los estantes y tapas de vidrio con agua caliente mientras están fríos. Los estantes y tapas pueden romperse si se exponen a cambios bruscos de temperatura o impacto, como sería un golpe brusco. El vidrio templado se ha diseñado para hacerse añicos. Esto es normal. Los estantes y tapas de vidrio son muy pesados. Use ambas manos al sacarlos para evitar que se caigan.

USO DE SU REFRIGERADOR

⚠ ADVERTENCIA



Peligro de Choque Eléctrico

Conecte a un contacto de pared de conexión a tierra de 3 terminales.

No quite la terminal de conexión a tierra.

No use un adaptador.

No use un cable eléctrico de extensión.

No seguir estas instrucciones puede ocasionar la muerte, incendio o choque eléctrico.

⚠ ADVERTENCIA



Peligro de Explosión

Mantenga los materiales y vapores inflamables, tales como gasolina, alejados del refrigerador.

No seguir esta instrucción puede ocasionar la muerte, explosión, o incendio.

Interruptor de On/Off (Encendido/Apagado)

Si necesita encender o apagar su refrigerador, deberá quitar el panel de la rejilla superior para acceder al interruptor de encendido. Apague el suministro de energía al refrigerador cuando lo vaya a limpiar o cambiar los focos.

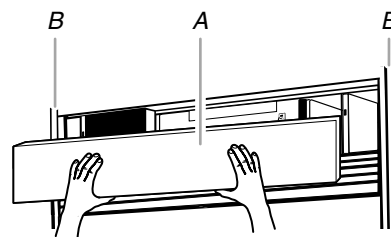

A. Rejilla superior
B. Lados del armario

Instalación estándar - Rejilla alineada

Para quitar el panel de la rejilla superior:

1. Abra la(s) puerta(s).
2. Levante el panel de la rejilla superior y luego jale directamente hacia fuera. Coloque el panel sobre una superficie blanda.

Para volver a colocar el panel de la rejilla superior:

1. Enganche los soportes del panel sobre los pernos de montaje que se extienden desde la parte superior del refrigerador.
2. Jale el panel de la rejilla levemente hacia abajo para asegurarlo en su lugar.

Instalación incorporada - Rejilla de altura completa

Para instalar el panel de la rejilla en el refrigerador:

1. Deslice las ranuras superiores e inferiores, ubicadas en cada soporte, sobre las espigas de montaje que se extienden hacia arriba de la parte superior del refrigerador.
2. Empuje el panel de la rejilla hacia delante para enganchar por completo los sujetadores de resorte y asegurar el panel de la rejilla.

Para quitar el panel de la rejilla del refrigerador:

1. Abra la(s) puerta(s).
2. Coloque ambas manos debajo del panel de la rejilla, sujetando el borde inferior entre los dedos y los pulgares.
3. Jale el panel de la rejilla en sentido recto hacia fuera hasta que se detenga la rejilla. Luego, levante el panel de la rejilla para quitarlo.

Interruptor de encendido o apagado

1. Quite el panel de la rejilla superior.
2. Oprima el interruptor de encendido en la posición de On (Encendido) u Off (Apagado).
3. Vuelva a colocar el panel de la rejilla superior.

IMPORTANTE: Asegúrese de que el interruptor de encendido esté en la posición de On (Encendido) una vez que haya terminado la limpieza del refrigerador o haya cambiado los focos.

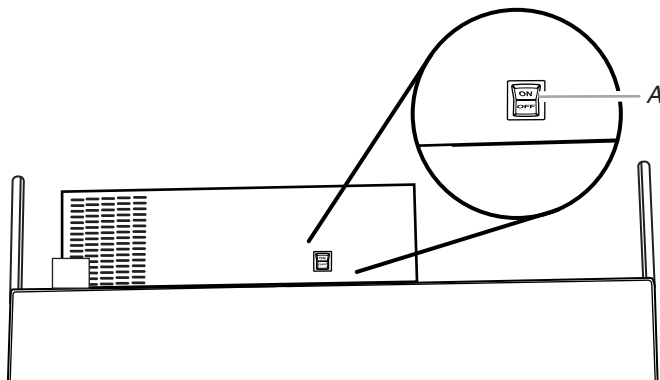

A. Interruptor de encendido

Requisitos del suministro de agua

Lea todas las instrucciones antes de comenzar.

IMPORTANTE:

- Cuando se instaló su refrigerador, la conexión de agua desde la fuente de agua debió haber sido conectada a su refrigerador. Si no se ha conectado el refrigerador a una fuente de agua, vea “Conexión a la línea de agua” en las instrucciones de instalación. Si tiene preguntas acerca de la conexión de agua, vea “Solución de problemas” o llame a un plomero competente autorizado.
- Si enciende el refrigerador antes de conectar la tubería de agua, ponga la fábrica de hielo en la posición OFF. Vea “Fábrica de hielo y depósito”.
- Todas las instalaciones deben hacerse de acuerdo a los requerimientos locales de plomería.

Presión del agua

Se necesita un suministro de agua fría con presión de agua entre 30 y 120 lbs/pulg² (207 y 827 kPa) para hacer funcionar el despachador de agua y la fábrica de hielo. Si usted tiene preguntas acerca de la presión de agua, vea “Solución de problemas” o llame a un plomero competente autorizado.

Suministro de agua de ósmosis inversa

IMPORTANTE: La presión del suministro de agua que sale de un sistema de ósmosis inversa y va a la válvula de entrada de agua del refrigerador necesitará ser entre 30 y 120 lbs/pulg² (207 y 827 kPa).

Si se conecta un sistema de filtración de agua de ósmosis inversa al suministro de agua fría, la presión de agua al sistema de ósmosis inversa necesitará ser de un mínimo de 40 lbs/pulg² (276 kPa).

Si la presión del agua del sistema de ósmosis inversa es menor de 40 lbs/pulg² (276 kPa):

- Fíjese si el filtro de sedimentos en el sistema de ósmosis inversa está bloqueado y reemplácelo si fuera necesario.
- Deje que se vuelva a llenar el tanque de almacenaje del sistema de ósmosis inversa después del uso intenso.
- Si su refrigerador tiene un filtro de agua, se podrá reducir la presión de agua aún más si se usa en conjunto con un sistema de ósmosis inversa. Quite el filtro de agua; vea “Sistema de filtración de agua”.

Si tiene preguntas acerca de la presión del agua, llame a un plomero competente autorizado.

Preparación del sistema de agua

Sírvase leer antes de usar el sistema de agua.

Inmediatamente después de la instalación, siga los pasos a continuación para asegurarse de que el sistema de agua esté debidamente limpio.

1. Apague la fábrica de hielo. Deslice el control de On/Off (Encendido/Apagado), ubicado en el lado izquierdo del depósito de hielo, hacia la posición OFF (Apagado – hacia abajo) como se muestra.

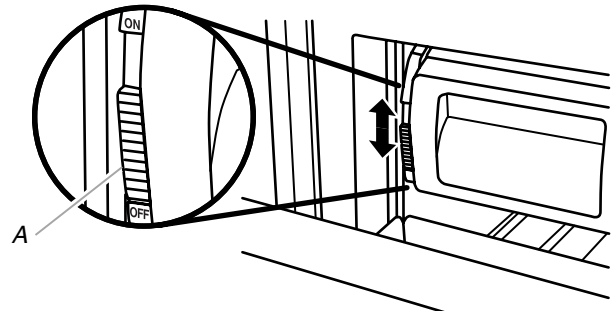

A. Control de On/Off (Encendido/Apagado)

NOTA: Si su modelo tiene un filtro de agua para la rejilla de la base, asegúrese de que el filtro de agua se haya instalado correctamente, de modo que el botón eyector esté hacia fuera. Vea “Sistema de filtración de agua”.

No use con agua que no sea microbiológicamente segura o que sea de calidad desconocida sin desinfectarla adecuadamente antes o después del sistema.

2. Encienda la fábrica de hielo. Deslice el control de On/Off (Encendido/Apagado) de la fábrica de hielo, ubicado en el lado izquierdo del depósito de hielo, hacia la posición ON (Encendido - hacia arriba). Vea la sección “Fábrica de hielo y depósito” para obtener más instrucciones sobre el funcionamiento de su fábrica de hielo.
 - Deje transcurrir 24 horas para la producción del primer lote de hielo.
 - Deshágase de los tres primeros lotes de hielo producido.

Uso de los controles

IMPORTANTE:

- Espere 24 horas después de encender el refrigerador antes de colocar alimentos en él. Si agrega alimentos antes de que el refrigerador se haya enfriado por completo, sus alimentos podrían echarse a perder.

NOTA: El regular los controles del refrigerador y del congelador a un ajuste más bajo (más frío) no va a enfriar los compartimientos con más rapidez.

- Si la temperatura está demasiado caliente o demasiado fría en el refrigerador o en el congelador, antes de regular los controles, revise primero los conductos de ventilación para cerciorarse de que no estén obstruidos.
- Después de encender el refrigerador, la alarma sonora y la luz indicadora de Over Temperature (Temperatura excesiva) podrían activarse cada 1½ horas, hasta que las temperaturas del refrigerador y del congelador sean menores a 48°F (9°C) y 15°F (-9°C) respectivamente, o hasta que se apague la alarma. Para apagar la alarma y la luz indicadora, vea “Restablecimiento de la alarma maestra”.

Cómo encender/apagar el refrigerador y ver los puntos de ajuste

El botón táctil de On/Off (Encendido/Apagado) ubicado en el panel de control, apaga las funciones del refrigerador, tales como el enfriamiento, parte de la iluminación, los ventiladores y los compresores. Para apagar completamente la electricidad, use el interruptor de On/Off (Encendido/Apagado), ubicado detrás de la rejilla superior. Vea “Interruptor de encendido/apagado”.

- Presione y sostenga el botón táctil de ON/OFF (Encendido/Apagado) por 3 segundos. La luz LED se encenderá para indicar que el enfriamiento está apagado. Presione nuevamente el botón táctil para encender el enfriamiento. La luz LED se apagará.

Para ver las temperaturas en centígrados

- Presione el botón táctil F/C. Para volver a mostrar grados Fahrenheit, presione de nuevo F/C.

NOTA: Si la temperatura del congelador está bajo cero, se encenderá el signo negativo adyacente a la pantalla del congelador. Esto es normal.

Cómo ajustar los controles

IMPORTANTE:

- Los ajustes prefijados deben ser los correctos para un uso doméstico normal. Los controles están ajustados correctamente cuando la leche o los jugos están tan fríos como Ud. desea y cuando el helado tiene consistencia firme.

NOTA: Espere por lo menos 24 horas entre ajustes. Vuelva a verificar las temperaturas antes de realizar otros ajustes.

- Presione el botón de SET TO RECOMMENDED (Fijar en ajustes recomendados) para volver a los puntos fijos de temperatura recomendados de fábrica.

NOTA: Los puntos de ajuste recomendados de fábrica son 0°F (-18°C) para el congelador y 37°F (2°C) para el refrigerador.

- Cuando una puerta permanece abierta por un período prolongado, la temperatura real puede ser diferente de la que se muestra en la pantalla.

Para regular las temperaturas de punto de ajuste:

El rango de punto de ajuste para el congelador es de -5°F a 5°F (-21°C a -15°C). El rango de punto de ajuste para el refrigerador es de 33°F a 45°F (0°C a 7°C).

- Presione el botón táctil de MÁS (+) o MENOS (-) del congelador o del refrigerador hasta alcanzar la temperatura deseada.

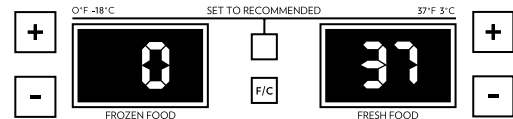

CONDICIÓN/MOTIVO:	REGULACIÓN DE LA TEMPERATURA:
REFRIGERADOR demasiado frío Los controles no están fijados de acuerdo a las condiciones ambientales	Control del REFRIGERADOR 1° más alto
REFRIGERADOR demasiado caliente Mucho uso o temperatura ambiental muy caliente	Control del REFRIGERADOR 1° más bajo
CONGELADOR demasiado frío Los controles no están fijados de acuerdo a las condiciones ambientales	Control del CONGELADOR 1° más alto
CONGELADOR demasiado caliente/muy poco hielo Mucho uso o alto consumo de hielo	Control del CONGELADOR 1° más bajo

Funciones de alarma

Restablecimiento de la alarma maestra

Al presionar Alarm Reset (Restablecimiento de alarma) una vez, se apagarán la alarma sonora y la luz indicadora. La alarma sonora no se escuchará nuevamente para la condición presente que causó la alarma hasta que ocurra una nueva condición o hasta que se haga un restablecimiento de la alarma maestra.

Puede efectuarse un restablecimiento de la alarma maestra presionando dos veces ON/OFF (Encendido/Apagado) o apagando el refrigerador y encendiéndolo nuevamente. Vea “Interruptor de On/Off (Encendido/Apagado)”. Después de que haya un restablecimiento de la alarma maestra, la luz indicadora volverá a activarse si todavía está presente la condición que causó la alarma. Vea “Over Temperature” (Temperatura excesiva), “Call Service” (Solicite servicio) o “Door Alarm” (Alarma de la puerta).



Door Alarm (Alarma de la puerta)

La luz indicadora de Door Alarm (Alarma de la puerta) destellará, sonará una alarma y las luces interiores se apagarán cuando se haya dejado una puerta abierta por más de 10 minutos. Cuando se cierre la puerta, la alarma sonora se reajustará y apagará, pero la luz indicadora de Door Alarm (Alarma de puerta) continuará destellando hasta que la temperatura sea igual o menor a 45°F (7°C) y 15°F (-9°C) en los compartimientos del refrigerador y del congelador respectivamente.

NOTA: Para desactivar la alarma sonora y la luz indicadora, vea “Restablecimiento de la alarma maestra”.

Over Temperature (Temperatura excesiva)

IMPORTANTE: Si se activa la alarma de temperatura excesiva, es posible que se eche a perder la comida. Vea "Cortes de corriente". Reduzca al mínimo las veces que abre la puerta hasta que las temperaturas vuelvan a la normalidad.

La característica Over Temperature ha sido diseñada para avisarle cuando la temperatura del refrigerador sobrepase los 48°F (9°C) o la temperatura del congelador sobrepase los 15°F (-9°C) por más de 1½ horas. La alarma sonora se apagará automáticamente cuando la temperatura vuelva a la normalidad, pero la luz indicadora continuará parpadeando hasta que se presione Alarm (Alarma), para avisarle que ha ocurrido una condición de temperatura excesiva.

Si aún está presente la condición de temperatura excesiva cuando se haya efectuado el restablecimiento de temperatura excesiva, la luz indicadora continuará reactivándose cada 1½ horas hasta que la temperatura del refrigerador y del congelador estén por debajo de los 48°F (9°C) y 15°F (-9°C) respectivamente.

NOTA: Para desactivar la alarma y la luz indicadora, vea "Restablecimiento de la alarma maestra".

Call Service (Solicite servicio)

Si la luz indicadora de Call Service (Solicite servicio) está destellando, solicite servicio técnico. Vea la sección "Ayuda o servicio técnico" para obtener información sobre cómo llamar para solicitar servicio técnico.

NOTA: Para desactivar la alarma sonora y la luz indicadora, vea "Restablecimiento de la alarma maestra".

Max Cold (Frío máximo)

La función de Max Cold (Frío máximo) ayuda en los períodos de alto uso de hielo, cargas completas de comestibles o temperaturas ambientales temporalmente calientes.

- Presione el botón MAX COLD (Frío máximo) para activar la característica de Frío máximo. La luz indicadora de Max Cold (Frío máximo) permanecerá encendida durante 24 horas a menos que se le apague manualmente.

NOTA: La pantalla de la temperatura permanecerá en 34°F (1°C) y -5°F (-21°C) para los compartimientos del refrigerador y del congelador respectivamente, mientras la característica de Max Cold (Frío máximo) esté encendida. Después de 24 horas, el refrigerador vuelve a los puntos de ajuste previos de la temperatura.

Sabbath Mode (Modo Sabbath - en algunos modelos)

La característica de Sabbath Mode (Modo Sabbath) se ha concebido para los viajeros o para aquellas personas que debido a sus creencias religiosas necesitan que se apaguen las luces y la fábrica de hielo. Al seleccionar esta característica, los puntos fijos de temperatura y los ajustes del cajón para carnes frías permanecerán sin cambio, la fábrica de hielo quedará desactivada y las luces interiores se apagarán. Para que el refrigerador funcione del modo más eficaz, apague Sabbath Mode (Modo Sabbath) cuando ya no lo necesite.

- Presione SABBATH MODE (Modo Sabbath) para encender esta característica.
- Presione SABBATH MODE (Modo Sabbath) nuevamente para apagar esta característica.



NOTAS:

- Si el refrigerador se encuentra funcionando en el modo Sabbath y usted presiona SABBATH MODE (Modo Sabbath) para apagar la característica, cierre las puertas y el cajón (en algunos modelos) para reajustar las luces interiores.

- Si se ha seleccionado la característica de Max Cold (Frío máximo) antes de encender la característica de Sabbath Mode (Modo Sabbath), los puntos de ajuste permanecerán en 34°F (1°C) y -5°F (-21°C) para los compartimientos del refrigerador y del congelador respectivamente, hasta que termine el tiempo de duración de la característica Max Cold (Frío máximo). El refrigerador entonces regresará a los puntos de ajuste de temperatura previos, los cuales se eligieron antes de hacer la selección de la característica Max Cold (Frío máximo). Sin embargo, las luces y la fábrica de hielo permanecerán apagadas hasta que se presione Sabbath Mode (Modo Sabbath) nuevamente.

Característica Energy Saver (Ahorro de energía - solamente en los modelos con congelador en la parte inferior de 42")

La característica Energy Saver (Ahorro de energía) controla los calentadores ubicados dentro del sello articulado entre las puertas del refrigerador. Los calentadores ayudan a evitar que se forme humedad externa en el sello articulado.

- Oprima ENERGY SAVER (Ahorro de energía) para encender esta característica para condiciones de poca humedad. El anillo alrededor del control estará encendido cuando la característica Energy Saver está activada. Si se comienza a acumular humedad en el sello articulado entre las puertas, oprima ENERGY SAVER nuevamente para apagar esta característica.

Estado del filtro de agua

El control de reposición del filtro le permite volver a iniciar la característica de control de estado del filtro de agua cada vez que usted reemplace el filtro de agua. Vea "Sistema de filtración de agua".

- Presione y sostenga RESET FILTER (Reajustar el filtro) durante 3 segundos, hasta que se apague la luz de Order (Pedir) o Replace (Reemplazar).

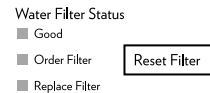

CARACTERÍSTICAS DEL REFRIGERADOR

Estantes del refrigerador

Información importante para saber acerca de los estantes y tapas de vidrio:

No limpie los estantes y tapas de vidrio con agua caliente mientras están fríos. Los estantes y tapas pueden romperse si se exponen a cambios bruscos de temperatura o impacto, como sería un golpe brusco. El vidrio templado se ha diseñado para hacerse añicos. Esto es normal. Los estantes y tapas de vidrio son muy pesados. Use ambas manos al sacarlos para evitar que se caigan.

Los estantes de su refrigerador son ajustables para adaptarlos a sus necesidades individuales de almacenamiento.

Si usted guarda alimentos similares juntos y ajusta los estantes para que se adapten a las diferentes alturas de los artículos, le será muy fácil encontrar exactamente el artículo que desea. Asimismo, se reduce el tiempo que el refrigerador permanece abierto y se ahorra energía.

Para quitar y volver a colocar un estante/marco

1. Quite el estante inclinándolo por el frente y levantándolo fuera de los soportes. Jale el estante directamente hacia fuera.
2. Vuelva a colocar los soportes del estante en la ubicación deseada. Revise que estén alineados e insertados con firmeza en los rieles de soporte.

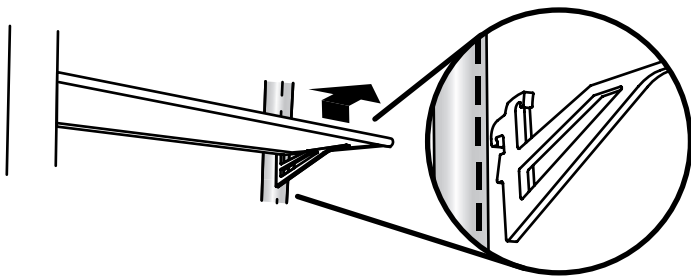

3. Coloque la parte posterior del estante en los soportes del estante.
4. Baje el frente del estante y verifique que esté en su lugar.

Cajón para carnes frías con temperatura controlada

El control del cajón para carnes frías regula la temperatura del cajón. El aire frío circula hacia dentro del cajón por el conducto de aire entre el congelador y el refrigerador. El ajustar el control permite que entre más o menos aire frío por el conducto de aire.

El modelo de 42" (106,7 cm) incluye dos cajones para verduras, dos cajones para carnes frías y un panel de control, como se muestra.

El modelo de 36" (91,4 cm) incluye un cajón para verduras, un cajón para carnes frías y un panel de control, como se muestra.

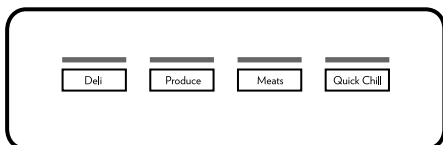

Cómo regular la temperatura

Hay tres ajustes de temperatura: Deli (Carnes frías), Produce (Productos alimenticios), Meats (Carnes - frío a más frío) y Quick Chill (Enfriado rápido). Seleccione el ajuste adecuado para la comida que se va a guardar.

1. Elija un ajuste basado en el artículo que va a guardar en el cajón.
2. Oprima el botón que corresponde a ese ajuste.
3. La luz indicadora de ese ajuste se iluminará para avisarle que el cajón está listo para ser cargado.

Ajuste de Quick Chill (Enfriado rápido)

El cajón para carnes frías tiene un ajuste de Quick Chill (Enfriado rápido). Al seleccionar Quick Chill, bajará la temperatura del cajón para carnes frías durante un período de una hora.

NOTA: La temperatura del cajón para carnes frías estará por debajo del punto de congelación de los líquidos. Antes de fijar el cajón para carnes frías en Quick Chill (Enfriado rápido), saque los artículos que puedan congelarse.

Guía para la conservación de carnes

Por lo general guarde todas las carnes en su envoltura original siempre y cuando sea hermética y a prueba de humedad. Vuelva a envolverlas si fuera necesario. Consulte el cuadro siguiente respecto a períodos de conservación. Para guardar la carne por un tiempo más prolongado que los períodos indicados, congélela.

Pescado o mariscos frescos úselos el mismo día en que los compró

Pollo, carne de res molida, carnes varias (hígado, etc) de 1 a 2 días

Fiambres, filetes/asados de 3 a 5 días

Carnes curadas de 7 a 10 días

Sobras - Cubra las sobras con envoltura de plástico, papel de aluminio o guárdelas en recipientes de plástico con tapas herméticas.

Cajones para verduras y para carnes frías

Los cajones más grandes son para verduras y productos alimenticios más grandes.

Para quitar y volver a colocar la tapa superior:

1. Quite los alimentos que estén sobre la cubierta superior. Jale el cajón unas 4" (10,16 cm) hacia fuera. Alcance con las dos manos debajo del estante de vidrio y levántelo hacia arriba hasta que la parte posterior del estante esté liberada. Incline el estante en un ángulo y sáquelo del refrigerador. No golpee el vidrio.

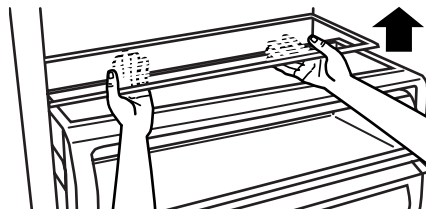

2. Vuelva a colocar la tapa sosteniendo el vidrio con las dos manos, incline en un ángulo el estante y colóquelo sobre las ranuras de soporte. Coloque con suavidad el estante en las ranuras de soporte de la pared lateral.

Para quitar y volver a colocar los cajones para verduras y carnes frías:

1. Deslice el cajón para verduras/carnes frías hasta el tope. Levante el frente del cajón con una mano mientras sostiene la base con la otra mano. Deslice el resto del cajón completamente hacia fuera.

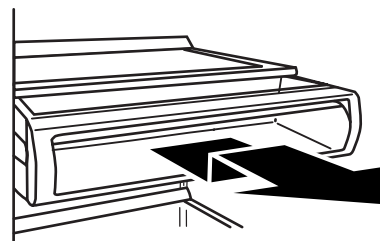

- Para volver a colocar el cajón para verduras o carnes frías, jale las guías del cajón hacia fuera hasta que estén totalmente extendidas y coloque el cajón sobre las mismas. Asegúrese de que el pequeño soporte al costado del cajón para verduras esté al lado, detrás de la espiga.

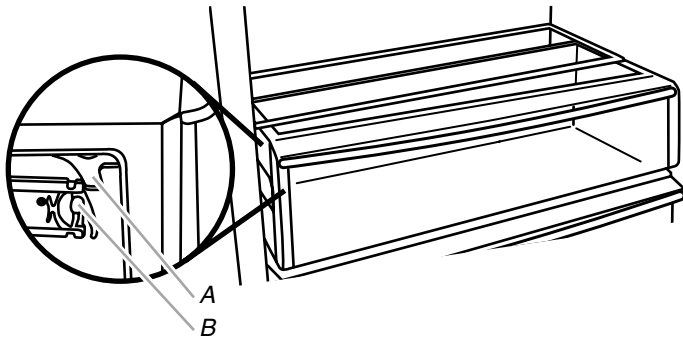

A. Soporte
B. Espiga

- Empuje el cajón hacia atrás hasta su posición cerrada. Vuelva a abrir el cajón para verduras o carnes frías para asegurarse de que lo ha vuelto a colocar adecuadamente.

CARACTERÍSTICAS DEL CONGELADOR

Canastilla del congelador

La canastilla del congelador se puede utilizar para guardar bolsas de frutas y verduras congeladas que pudieran caerse de los estantes del congelador.

Cómo quitar y volver a colocar la canastilla del congelador

- Jale la canastilla hacia fuera, hasta el tope.
- Levante el frente de la canastilla y deslícela hacia fuera totalmente.

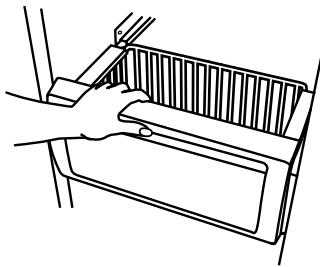

- Vuelva a colocar la canastilla poniéndola en los rieles de guía de la pared lateral. Levante el frente de la canastilla ligeramente mientras la empuja pasando los topes de los rieles de guía y deslízandola hacia dentro por completo.

Guía para la conservación de alimentos congelados

Los períodos de conservación variarán según la calidad y tipo de alimentos, el tipo de empaque o envoltura empleada (deberá ser hermético y a prueba de humedad), y la temperatura de conservación. Es normal que hayan cristales de hielo dentro de un paquete sellado. Esto simplemente indica que la humedad en los alimentos y el aire dentro del paquete se han condensado, creando cristales de hielo.

No coloque en el congelador más alimentos sin congelar de los que puedan congelarse en 24 horas (no más de 2 a 3 lb de alimentos por pie cúbico [907-1.350 g por 28 L] de espacio en el congelador). Deje suficiente espacio en el congelador para la circulación de aire entre los paquetes. Asegúrese de dejar suficiente espacio para que la puerta pueda cerrarse herméticamente.

Para obtener más información respecto a la preparación de alimentos para su congelación, consulte una guía de congeladores o un buen libro de cocina.

CARACTERÍSTICAS DE LA PUERTA

Compartimiento de uso general (en algunos modelos)

El compartimiento de uso general puede colocarse en cualquier posición en la puerta del refrigerador.

Cómo quitar y volver a colocar el compartimiento de uso general

- Quite el compartimiento de uso general sujetándolo de ambos extremos y levantándolo hacia arriba y hacia fuera.
- Vuelva a colocar el recipiente deslizándolo encima del soporte deseado y empujándolo hacia abajo hasta que se detenga.

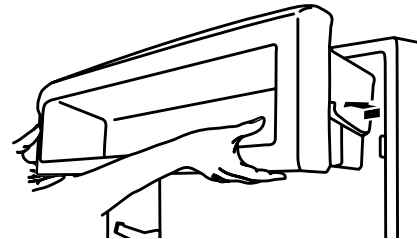

Recipientes de la puerta

Los recipientes grandes de la puerta tienen capacidad para recipientes de un galón y los recipientes pequeños tienen capacidad para botellas de 2 litros. Los recipientes de la puerta son ajustables y removibles para ajustarse y limpiarse fácilmente.

Recipiente de un galón para puerta

NOTA: El recipiente de un galón para puerta puede colocarse únicamente en el soporte inferior.

- Inserte los soportes de accesorio en las ranuras de ajuste de la puerta.
- Presione hacia abajo en el cajón para afianzar las lengüetas.
- Si es necesario, ajuste los estantes interiores para poder colocar las jarras de leche y los recipientes altos de bebidas que se guardan en el recipiente de un galón para puerta.

Recipientes de la puerta

1. Quite el recipiente levantándolo y jalándolo hacia fuera.
2. Vuelva a colocar el recipiente deslizándolo encima del soporte deseado y empujándolo hacia abajo hasta que se detenga.

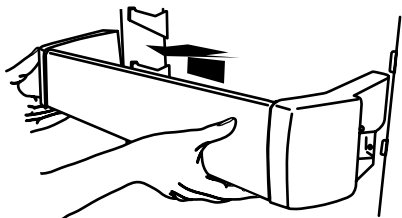

Sistema de filtración de agua

No use con agua que no sea microbiológicamente segura o que sea de calidad desconocida sin desinfectarla adecuadamente antes o después del sistema.

Indicador del filtro de agua (en algunos modelos)

El indicador del filtro de agua, que está ubicado sobre el panel de control, le ayudará a saber cuándo cambiar el filtro de agua.

Un filtro de agua nuevo debe mostrar una lectura de 99%. La lectura en la pantalla disminuirá a medida que pase la vida útil del filtro. Deberá encargar un filtro de agua de repuesto cuando aparezca en la pantalla "Order Filter" (Encargar el filtro). Se recomienda reemplazar el filtro cuando la pantalla muestre "Change Filter" (Cambiar el filtro) o cuando el flujo de agua al despachador de agua y/o a la fábrica de hielo disminuya sensiblemente. Vea "Cómo cambiar el filtro de agua" más adelante en esta sección.



Después de cambiar el filtro de agua, presione y sostenga RESET (Reposicionar) por 2 segundos hasta que la pantalla de estado cambie a 99%.

Cómo cambiar el filtro de agua

El filtro de agua está situado en la rejilla de la base debajo de la puerta del compartimiento del congelador. No es necesario quitar la rejilla de la base para quitar el filtro.

1. Quite el filtro presionando en el botón eyector y jalando directamente hacia afuera sobre la tapa del filtro.

NOTAS:

- Evite enroscar la tapa cuando quite el filtro, ya que esto puede causar que la tapa se salga. Si esto sucede, vuelva a colocar la tapa y jale el filtro directamente hacia afuera.

- Habrá agua en el filtro. Es posible que se derrame un poco de esa agua.

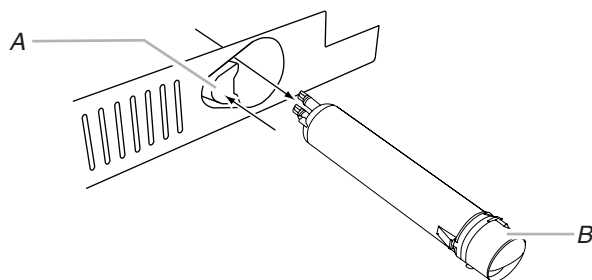

A. Botón eyector
B. Tapa del filtro

2. Quite la tapa girándola hacia la izquierda hasta que se detenga.

IMPORTANTE: No descarte la tapa. Es parte de su refrigerador. Guarde la tapa para usarla con el filtro de reemplazo.

3. Alinee el lomo de la tapa con la flecha en el filtro nuevo y gire la tapa hasta que encaje en su lugar.

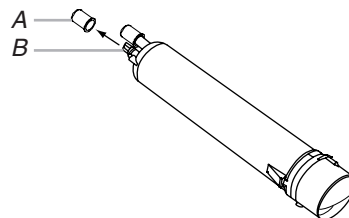

A. Cubierta
B. Anillos en O

4. Quite las cubiertas de los anillos en O. Asegúrese de que los anillos en O sigan en su lugar después de que se quitaron las tapas.
5. Coloque la tapa (que se quitó en el paso 2) sobre el filtro nuevo. Alinee el lomo sobre la tapa con la flecha sobre el filtro. Gire la tapa hacia la derecha hasta que encaje en su lugar.

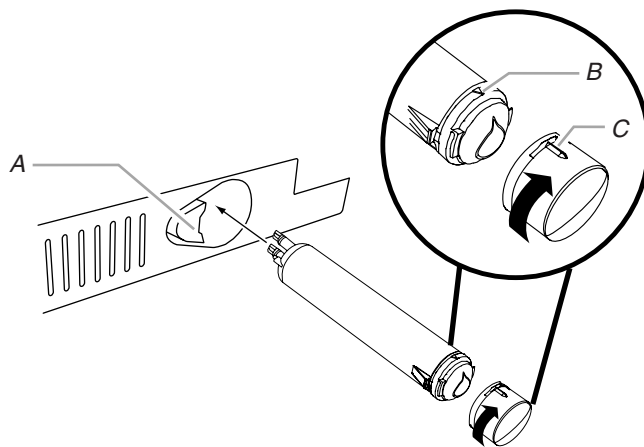

A. Botón eyector
B. Flecha en el filtro
C. Lomo sobre la tapa

6. Empuje el filtro nuevo dentro de la abertura en la rejilla de la base. A medida que se inserte el filtro, el botón eyector bajará. El botón eyector saltará nuevamente hacia afuera cuando el filtro esté encajado por completo.

7. Jale suavemente la tapa para verificar que el filtro esté seguro en su lugar.
8. Deshágase de las tres primeras tandas de hielo producidas después de reemplazar el filtro.

Uso de la fábrica de hielo sin el filtro de agua

Puede usar la fábrica de hielo sin un filtro de agua. El hielo no estará filtrado.

1. Saque el filtro presionando el botón eyector y jalando la tapa. Vea “Cómo cambiar el filtro de agua” anteriormente en esta sección.
2. Quite la tapa girándola hacia la izquierda hasta que se detenga.

IMPORTANTE: No descarte la tapa. Es parte de su refrigerador. Guarde la tapa para usarla con el filtro de reemplazo.
3. Con la tapa en la posición horizontal, inserte la tapa en la rejilla de la base hasta que se detenga.

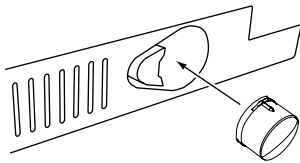

4. Gire la tapa hacia la izquierda hasta que ésta se deslice en la ranura del accesorio. Luego, gírela hacia la derecha hasta que quede en la posición horizontal.

NOTA: La tapa no estará alineada con la rejilla de la base.

Fábrica de hielo y depósito

Cómo apagar/encender la fábrica de hielo

El control de On/Off (Encendido/apagado) de la fábrica de hielo está ubicado en el lado izquierdo del depósito de hielo.

1. Para poner a funcionar la fábrica de hielo, deslice el control de On/Off a la posición de ON (Encendido - hacia arriba).

NOTA: La fábrica de hielo tiene un apagado automático. A medida que se forma el hielo, los cubitos de hielo llenarán el depósito de hielo. Los sensores de la fábrica de hielo detendrán automáticamente la producción de hielo pero el control de la fábrica de hielo permanecerá en la posición de ON (Encendido - hacia arriba).

2. Para apagar manualmente la fábrica de hielo, deslice el control de encendido/apagado a la posición de OFF (Apagado - hacia abajo), como se muestra.

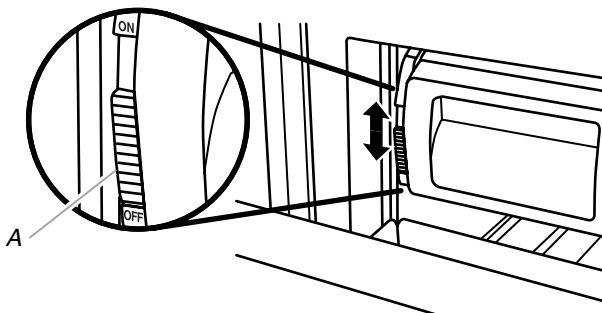

A. Control de On/Off (Encendido/Apagado)

Cuidado del depósito de hielo

1. Deslice el depósito de hielo hacia fuera del congelador, levántelo y sáquelo.
2. Vacíe el depósito de hielo. Si es necesario, use agua tibia para derretir el hielo.

NOTA: Nunca use un objeto filoso para romper el hielo en el depósito. Esto puede dañar el recipiente de hielo y el mecanismo del despachador.

3. Lave el depósito de hielo con agua tibia y un detergente suave, enjuague bien y seque meticulosamente. No use limpiadores o solventes ásperos ni abrasivos.

RECUERDE:

- Deje transcurrir 24 horas para la producción de la primera tanda de hielo.
- Deshágase de las tres primeras tandas de hielo producidas para evitar las impurezas que pudieran eliminarse del sistema.
- El depósito de hielo puede demorar de 3 a 4 días para llenarse por completo, si no se ha usado hielo.
- La calidad del hielo dependerá de la calidad del agua que suministre a su fábrica de hielo.
- Evite la conexión de la fábrica de hielo a un suministro de agua blanda. Los químicos para ablandar el agua (como la sal) pueden dañar ciertos componentes de la fábrica de hielo y producir un hielo de muy baja calidad. Si no se puede evitar el uso de un suministro de agua blanda, asegúrese de que el ablandador de agua esté funcionando correctamente y que goce de un buen mantenimiento.
- Es normal que los cubitos de hielo se peguen en las esquinas. Se separarán con facilidad.
- No guarde nada dentro del depósito de hielo.

CUIDADO DE SU REFRIGERADOR

Limpieza

⚠ ADVERTENCIA



Peligro de Explosión

Use un limpiador no inflamable.

No seguir esta instrucción puede ocasionar la muerte, explosión o incendio.

Tanto la sección del refrigerador como la del congelador se descongelan automáticamente. No obstante, limpie ambas secciones más o menos una vez al mes para evitar la acumulación de olores. Limpie los derrames de inmediato.

Para limpiar su refrigerador:

1. Quite la rejilla superior, vea la sección “Interruptor de On/Off (Encendido/Apagado)”.
2. Presione el interruptor de encendido en la posición OFF (Apagado).
3. Quite todas las partes desmontables del interior, tales como estantes, cajones para verduras, etc.

4. Lave a mano, enjuague y seque todas las partes desmontables y las superficies interiores meticulosamente. Use una esponja limpia o un paño suave y un detergente suave con agua tibia.
 - No use productos de limpieza abrasivos o ásperos, como aerosoles para ventanas, productos de limpieza para pulir, líquidos inflamables, ceras para limpieza, detergentes concentrados, blanqueadores o productos de limpieza que contengan productos de petróleo en las partes de plástico, revestimientos de la puerta o juntas. No use toallas de papel, estropajos para fregar u otros utensilios de limpieza ásperos. Estos pueden rayar o dañar los materiales.
 - Para ayudar a eliminar olores, puede lavar las paredes interiores con una mezcla de agua tibia y bicarbonato de sodio (2 cucharadas en 1 cuarto de galón [26 g en 0,95 L] de agua).
5. Lave las superficies externas.

⚠ ADVERTENCIA

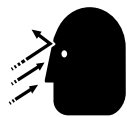

Peligro debido a vidrios rotos

No golpee las puertas de vidrio del refrigerador.

Proteja la superficie y los bordes del vidrio durante la instalación o remoción de las puertas.

No seguir estas instrucciones puede ocasionar lesiones graves en los ojos o cortaduras pequeñas.

Paneles de la puerta de vidrio: Limpie los paneles de la puerta de vidrio con una esponja limpia o un paño liso y un detergente suave en agua tibia.

NOTA: No golpee el vidrio con ollas, sartenes, muebles, juguetes ni otros objetos. Si se raya, golpea, sacude o se ejerce presión sobre el vidrio, su estructura puede debilitarse, lo que aumentará la probabilidad de rupturas en fechas posteriores.

Metal pintado y acero inoxidable: Lave las superficies externas metálicas pintadas y de acero inoxidable con una esponja limpia o un paño liso y detergente suave con agua tibia.

■ Para mantener como nuevo su refrigerador de acero inoxidable y para quitar marcas o rayaduras, es sugerible usar un limpiador de acero inoxidable aprobado por el fabricante.

IMPORTANTE: ¡Este limpiador es sólo para partes de acero inoxidable!

No permita que el limpiador para acero inoxidable entre en contacto con ninguna parte de plástico tales como las piezas decorativas, las tapas del despachador o las empaquetaduras de la puerta. Si se produce contacto no intencional, limpie la pieza de plástico con una esponja y detergente suave en agua tibia. Seque meticulosamente con un paño suave. Para ordenar el limpiador, vea la sección “Accesorios”.

6. Presione el interruptor de encendido en la posición ON (Encendido).
7. Vuelva a colocar la rejilla superior. Vea “Interruptor de On/Off (Encendido/Apagado)”.

Cómo cambiar los focos

NOTA: No todos los focos para aparatos electrodomésticos son adecuados para su refrigerador. Asegúrese de cambiar el foco con otro que sea del mismo tamaño y forma. Las luces requieren un foco de 40 Watts como máximo para electrodomésticos. Puede conseguir los focos con su distribuidor.

Luces del refrigerador

Hay tres focos de luz ubicados en la parte superior frontal del compartimiento del refrigerador detrás de una pantalla de luz.

1. Quite la rejilla superior. Vea la sección “Interruptor de On/Off (Encendido/Apagado)”.
2. Coloque el interruptor de encendido en la posición OFF (Apagado).
3. Abra la pantalla de luz. Tome la pantalla de luz por las aberturas. Empuje hacia atrás con suavidad y jale hacia abajo, como se muestra, para acceder a los focos de luz.

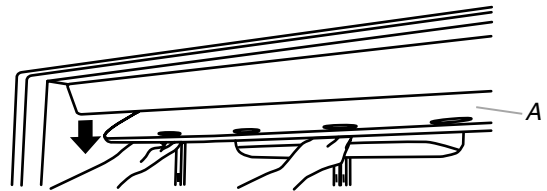

A. Pantalla de luz

4. Quite el foco y reemplácelo con uno del mismo tamaño, forma y vataje.
5. Cierre la pantalla de luz subiéndola hasta colocarla en su lugar.

NOTA: De ser necesario, limpie la pantalla de luz con un paño suave y húmedo.
6. Coloque el interruptor de encendido en la posición ON (Encendido).
7. Vuelva a colocar la rejilla superior. Vea la sección “Interruptor de On/Off (Encendido/Apagado)”.

Luces del congelador

Hay dos focos de luz ubicados en la parte superior del compartimiento del congelador. Un foco se encuentra encima del depósito de hielo y el otro está sobre el cajón del congelador.

1. Abra el depósito de hielo o el cajón del congelador para acceder al foco de luz.
2. Quite el foco y reemplácelo con uno del mismo tamaño, forma y vataje.

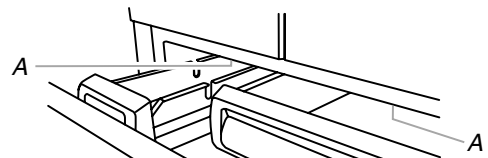

A. Focos de luz

Cortes de corriente

Si no va a haber electricidad por 24 horas o menos, mantenga la puerta o las puertas cerradas (según el modelo) para ayudar a que los alimentos se mantengan fríos y congelados.

Si el corte de electricidad va a durar más de 24 horas, siga una de las opciones a continuación:

- Saque todos los alimentos congelados y guárdelos en una conservadora de comida congelada.

- Ponga 2 lbs (907 g) de hielo seco en el congelador por cada pie cúbico (28 L) de espacio en su congelador. Esto mantendrá los alimentos congelados de 2 a 4 días.
- Si no tiene conservadora de alimentos ni hielo seco, use todos los alimentos perecederos de una vez o póngalos en latas.

RECUERDE: Un congelador lleno se mantiene frío por más tiempo que uno a medio llenar. Un congelador lleno de carne se mantiene frío por más tiempo que uno lleno de alimentos horneados. Si Ud. ve que los alimentos contienen cristales de hielo, se pueden volver a congelar, pero la calidad y el sabor pueden afectarse. Si el alimento no está en buenas condiciones, descártelo.

Cuidado durante las vacaciones

Su refrigerador está equipado con la característica Sabbath Mode (Modo Sabbath), la cual ha sido diseñada para los viajeros que deseen apagar las luces y la fábrica de hielo. Al seleccionar esta característica los puntos de ajuste de la temperatura no cambian, pero la fábrica de hielo estará desactivada y las luces interiores se apagarán. Para que el refrigerador funcione de modo eficaz, se recomienda que salga de Sabbath Mode (Modo Sabbath), cuando ya no lo necesite.

Si Ud. decide dejar el refrigerador funcionando mientras está ausente:

1. Use todos los artículos perecederos y congele el resto.
2. Presione el botón SABBATH MODE.
3. Si su refrigerador tiene fábrica de hielo automática, cierre el suministro de agua a la fábrica de hielo.
4. Vacíe el depósito de hielo.
5. Cuando vuelva de sus vacaciones presione SABBATH MODE para volver al funcionamiento normal.

Si Ud. decide apagar el refrigerador antes de irse:

1. Saque toda la comida del refrigerador.
2. Si su refrigerador tiene fábrica de hielo automática:
 - Cierre el suministro de agua a la fábrica de hielo por lo menos un día antes.
 - Cuando el último lote de hielo caiga, deslice el control de la fábrica de hielo a la posición OFF (Apagado - hacia abajo).
3. Dependiendo de su modelo, coloque el control del termostato (o control del refrigerador) en la posición OFF (Apagado). Vea la sección "Uso de los controles".
4. Limpie el refrigerador, pásele un trapo y séquelo bien.
5. Fije bloques de goma o de madera con cinta adhesiva a la parte superior de todas las puertas para que queden abiertas y el aire circule. Esto evita que se formen olores y moho.

SOLUCIÓN DE PROBLEMAS

Primero pruebe las soluciones sugeridas aquí para evitar el costo innecesario del servicio.

Funcionamiento del refrigerador

El refrigerador no funciona

⚠ ADVERTENCIA



Peligro de Choque Eléctrico

Conecte a un contacto de pared de conexión a tierra de 3 terminales.

No quite la terminal de conexión a tierra.

No use un adaptador.

No use un cable eléctrico de extensión.

No seguir estas instrucciones puede ocasionar la muerte, incendio o choque eléctrico.

- **¿Está desenchufado el cable de energía?** Conecte a un contacto de pared de conexión a tierra de 3 terminales.
- **¿Funciona el contacto?** Enchufe una lámpara para ver si funciona el contacto.
- **¿Hay un fusible de la casa fundido o se disparó el cortacircuitos?** Reemplace el fusible o reposicione el cortacircuitos. Si el problema continúa, llame a un electricista.

- **¿Están encendidos los controles?** Asegúrese de que los controles del refrigerador estén encendidos. Vea "Uso de los controles".
- **¿Se está descongelando el refrigerador?** Su refrigerador activa regularmente un ciclo de descongelación automática. Vuelva a revisar si está funcionando en 30 minutos.
- **¿Es nueva la instalación?** Deje transcurrir 24 horas después de la instalación para que el refrigerador se enfríe por completo.

NOTA: El ajustar los controles de temperatura en la posición más fría no enfría ningún compartimento más rápido.

Parece que el motor funciona excesivamente

Es posible que su nuevo refrigerador funcione por períodos más largos que su refrigerador anterior debido al compresor y los ventiladores de alto rendimiento. Es posible que la unidad funcione por más tiempo si la habitación está caliente, si se ha agregado una gran cantidad de alimentos, si se abren las puertas con frecuencia o si se han dejado las mismas abiertas.

El refrigerador es ruidoso

El ruido del refrigerador se ha ido reduciendo a lo largo de los años. Debido a esta reducción, es posible que escuche ruidos intermitentes en su nuevo refrigerador que no había notado en el modelo viejo. A continuación se enumeran algunos sonidos normales con una explicación.

- **Zumbido** - se escucha cuando la válvula de agua se abre para llenar la fábrica de hielo
- **Sonido pulsante** - los ventiladores/el compresor se están ajustando para obtener el máximo desempeño

- **Vibraciones** - flujo de líquido refrigerante, tubería de agua o artículos guardados arriba del refrigerador
- **Chisporroteos/Gorgoteos** - agua goteando en el calentador durante el ciclo de descongelación
- **Estallido** - contracción/expansión de las paredes interiores, especialmente durante el enfriamiento inicial
- **Agua corriendo** - puede escucharse cuando el hielo se derrite durante el ciclo de descongelación y corre hacia la bandeja recolectora
- **Chirridos/Crujidos** - esto ocurre cuando el hielo es expulsado del molde de la fábrica de hielo.

Las puertas no cierran completamente

- **¿Está bloqueada la puerta?** Mueva los paquetes de alimentos lejos de la puerta.
- **¿Hay un recipiente o un estante bloqueando el paso?** Empuje el recipiente o el estante nuevamente a la posición correcta.

Es difícil abrir las puertas

ADVERTENCIA



Peligro de Explosión

Use un limpiador no inflamable.

No seguir esta instrucción puede ocasionar la muerte, explosión o incendio.

- **¿Están las empaquetaduras sucias o pegajosas?** Limpie las empaquetaduras con un jabón suave y agua tibia.

Las luces no funcionan

- **¿Está flojo o quemado un foco?** Vea “Cómo cambiar los focos”.
- **¿Está el refrigerador en Sabbath Mode (Modo Sabbath)?** Vea “Uso de los controles”.
- **¿Ha estado la puerta abierta por más de 10 minutos?** Vea “Uso de los controles”.

Temperatura y humedad

La temperatura está demasiado caliente

- **¿Es nueva la instalación?** Deje transcurrir 24 horas después de la instalación para que el refrigerador se enfríe por completo.
- **¿Se abre(n) o se deja(n) la(s) puerta(s) abierta(s) a menudo?** Esto hace que entre aire tibio al refrigerador. Reduzca al mínimo el número de veces que abre la puerta y mantenga las puertas completamente cerradas.
- **¿Se ha agregado una gran cantidad de alimentos?** Deje que transcurran varias horas para que el refrigerador vuelva a la temperatura normal.
- **¿Se han ajustado los controles correctamente de acuerdo con las condiciones circundantes?** Ajuste los controles un ajuste más frío. Fíjese en la temperatura en 24 horas. Vea “Uso de los controles”.
- **¿No está enfriando el refrigerador?** Para modelos con controles digitales, APAGUE y luego ENCIENDA el refrigerador para reajustarlo. Si esto no corrige el problema, llame al servicio técnico.
- **¿Están bloqueados los orificios de ventilación?** Quite cualquier objeto que bloquee los orificios de ventilación.

Hay acumulación de humedad en el interior

NOTA: Es normal que se acumule un poco de humedad.

- **¿Está húmeda la habitación?** Esto contribuye a la acumulación de humedad.
- **¿Se abre(n) o se deja(n) la(s) puerta(s) abierta(s) a menudo?** Esto hace que entre aire húmedo al refrigerador. Reduzca al mínimo el número de veces que abre la puerta y mantenga las puertas completamente cerradas.

Hielo y agua

La fábrica de hielo no produce hielo o no produce suficiente hielo

- **¿Se ha conectado el refrigerador a un suministro de agua y se ha abierto la válvula de cierre?** Conecte el refrigerador al suministro de agua y abra completamente la válvula de cierre.
- **¿Hay un estrechamiento en la tubería de suministro de agua?** Un estrechamiento en la tubería puede reducir el flujo de agua. Enderece la tubería de suministro de agua.
- **¿Está encendida la fábrica de hielo?** Asegúrese de que el brazo o interruptor de cierre de alambre (dependiendo del modelo) esté en la posición de ON (Encendido).
- **¿Es nueva la instalación?** Espere 24 horas después de la instalación de la fábrica de hielo para que empiece a producir hielo. Deje transcurrir 72 horas para la producción total de hielo.
- **¿Se acaba de sacar una gran cantidad de hielo?** Deje transcurrir 24 horas para que la fábrica de hielo se restablezca.

- **¿Se trabó un cubo de hielo en el brazo eyector de la fábrica de hielo?** Saque el hielo del brazo eyector con un utensilio de plástico.
- **¿Se ha conectado un sistema de filtración de agua de ósmosis inversa al suministro de agua fría?** Esto puede hacer que disminuya la presión de agua. Vea “Requisitos del suministro de agua” en el libro de las Instrucciones de instalación o en el Manual de uso y cuidado.

Los cubos de hielo son huecos o pequeños

NOTA: Esto es una indicación de baja presión de agua.

- **¿No está abierta por completo la válvula de cierre de agua?** Abra completamente la válvula de cierre de agua.
- **¿Hay un estrechamiento en la tubería de suministro de agua?** Un estrechamiento en la tubería puede reducir el flujo de agua. Enderece la tubería de suministro de agua.
- **¿Se ha conectado un sistema de filtración de agua de ósmosis inversa al suministro de agua fría?** Esto puede hacer que disminuya la presión de agua. Vea “Requisitos del suministro de agua”.
- **¿Aún tiene preguntas acerca de la presión de agua?** Llame a un plomero competente autorizado.

El hielo tiene mal sabor, mal olor o un color grisáceo

- **¿Son nuevas las conexiones de plomería?** Las conexiones nuevas de plomería pueden producir un hielo descolorido o de mal sabor.
- **¿Se han guardado los cubos de hielo por mucho tiempo?** Deseche ese hielo. Lave el recipiente de hielo. Deje transcurrir 24 horas para que la fábrica de hielo haga hielo nuevo.
- **¿Ha habido una transferencia de olor de los alimentos?** Use empaques herméticos contra humedad para almacenar comida.
- **¿Contiene el agua minerales (como el azufre)?** Podría ser necesario instalar un filtro de agua para eliminar los minerales.
- **¿Tiene un filtro de agua instalado en el refrigerador?** Un descoloramiento oscuro o un color gris del hielo indican que el sistema de filtrado de agua necesita enjuagarse más.

AYUDA O SERVICIO TÉCNICO

Si necesita ayuda o servicio técnico, vea primero la sección “Solución de problemas”. Puede obtener asistencia adicional. Llámenos al **1-800-JENNAIR (1-800-536-6247)** desde cualquier lugar de los EE.UU., o escriba a:

**Jenn-Air Brand Home Appliances
Customer eXperience Center
553 Benson Road
Benton Harbor, MI 49022-2692**

También puede obtener información visitando nuestro sitio de internet en **www.jennair.com**.

En Canadá, para recibir asistencia, instalación o servicio, llámenos al **1-800-807-6777**, o escriba a:

**Jenn-Air Brand Home Appliances
Customer eXperience Centre
1901 Minnesota Court
Mississauga, Ontario L5N 3A7**

En Canadá, visite **www.jennair.ca**.

Favor de incluir un número telefónico de día en su correspondencia.

Guarde este libro y su comprobante de compra juntos para referencia futura. Usted deberá proporcionar evidencia de la compra o una fecha de instalación para obtener servicio bajo la garantía.

Escriba la siguiente información acerca de su electrodoméstico para ayudarlo a obtener asistencia o servicio técnico si alguna vez llegara a necesitarlo. Deberá tener a mano el número completo del modelo y de la serie. Puede encontrar esta información en la etiqueta con el número de modelo y de serie que está ubicada en la pared interior del compartimiento del refrigerador.

Nombre del distribuidor _____

Número de serie _____

Dirección _____

Número de teléfono _____

Número del modelo _____

Fecha de compra _____

ACCESORIOS

Para pedir limpiador de acero inoxidable o filtros de repuesto, llame al **1-800-688-1100** y solicite el número de pieza que se detalla a continuación o póngase en contacto con su distribuidor autorizado de Jenn-Air. En Canadá, llame al **1-800-807-6777**.

Limpiador de acero inoxidable:

Pida la pieza No. 4396095

Filtro de agua de repuesto:

Pida la pieza No. 4396841 (T2RFWG2)

HOJA DE DATOS DEL RENDIMIENTO

Sistema de filtración de agua de la rejilla de la base Modelo T2WG2L/T2RFGW2 Capacidad de 200 galones (757 litros) Modelo T2WG2/T2RFGW2 Capacidad de 200 galones (757 litros)



Sistema comprobado y certificado por NSF International, según la norma 42 NSF/ANSI para la reducción de cloro, sabor y olor, y clase de partículas II*; y según la norma 53 NSF/ANSI para la reducción de mercurio, benceno, toxafeno, ortodichlorobenceno y carbofurano.

Este sistema ha sido comprobado según las normas 42 y 53 NSF/ANSI para la reducción de las sustancias citadas a continuación. La concentración de las sustancias indicadas en agua entrando al sistema fue reducida a una concentración menor o igual al límite permitido para agua saliendo del sistema, tal como se especifica en las normas 42 y 53 NSF/ANSI.

Reducción de sustancias Efectos estéticos	Requisitos de reducción de NSF	Promedio influente	Concentración en el agua a tratar	Máximo efluente	Promedio efluente	% Mínimo reducción	% Promedio reducción
Cloro, sabor/olor Clase de partículas II*	50% reducción 85% reducción	2,0182 mg/L 1333333 #/mL	2,0 mg/L ± 10% Por lo menos 10.000 partículas/mL	0,06 mg/L 6600 #/mL**	0,0536 mg/L 2325 #/mL	97,03 99,51	97,34 99,83
Reducción de contaminantes	Requisitos de reducción de NSF	Promedio influente	Concentración en el agua a tratar	Máximo efluente	Promedio efluente	% Mínimo reducción	% Promedio reducción
Plomo: @ pH 6,5***	0,010 mg/L	0,1533 mg/L	0,15 mg/L ± 10%	0,0005 mg/L	0,0005 mg/L	99,67	99,67
Plomo: @ pH 8,5***	0,010 mg/L	0,1400 mg/L	0,15 mg/L ± 10%	0,0007 mg/L	0,0006 mg/L	99,50	99,57
Mercurio: @ pH 6,5	0,002 mg/L	0,0058 mg/L	0,006 mg/L ± 10%	0,0002 mg/L	0,0002 mg/L	96,54	96,54
Mercurio: @ pH 8,5	0,002 mg/L	0,0059 mg/L	0,006 mg/L ± 10%	0,0005 mg/L	0,0003 mg/L	91,57	94,92
Benceno	0,005 mg/L	0,0154 mg/L	0,015 mg/L ± 10%	0,0012 mg/L	0,0006 mg/L	92,22	96,34
Ortodichlorobenceno	0,6 mg/L	1,7571 mg/L	1,8 mg/L ± 10%	0,0250 mg/L	0,0066 mg/L	98,58	99,63
Toxafeno	0,003 mg/L	0,015 mg/L	0,015 mg/L ± 10%	0,001 mg/L	0,001 mg/L	93,33	93,33
Carbofurano	0,04 mg/L	0,0819 mg/L	0,08 mg/L ± 10%	0,0400 mg/L	0,0213 mg/L	51,13	74,00

Parámetros de la prueba: pH = 7,5 ± 0,5 si no se indica lo contrario. Flujo = 0,85 gpm (3,2 Lpm). Presión = 60 lbs/pulg² (413,7 kPa). Temp. = 68°F a 71,6°F (20°C a 22°C). Capacidad nominal de servicio = 200 galones (757 litros).

- Es esencial que los requerimientos de operación, mantenimiento y reemplazo del filtro se lleven a cabo para que el producto se desempeñe tal como se ofrece en la publicidad.
- Use el filtro de repuesto T2RFGW2, pieza N° 4396841. El precio sugerido de venta al por menor durante el año 2009 es de \$39,99 en EE.UU./\$43,99 en Canadá. Los precios están sujetos a cambio sin previo aviso.

Modelo T2WG2L: Estilo 1 - Cuando el indicador del filtro muestre 10%, pida un nuevo filtro. Cuando el indicador muestre 0%, se recomienda que reemplace el filtro.

Estilo 2 - Cuando el indicador del filtro cambie de verde a amarillo, pida un nuevo filtro. Cuando el indicador cambie de amarillo a rojo, se recomienda que reemplace el filtro.

Estilo 3 - Cuando la pantalla de estado del filtro de agua cambie de "GOOD" (Bueno) a "ORDER" (Pedir), pida un nuevo filtro. Cuando el indicador del filtro muestre "REPLACE" (Reemplazar), se recomienda que reemplace el filtro.

Estilo 4 - Presione FILTER (Filtro) para controlar el estado de su filtro de agua. Si la luz indicadora del filtro está amarilla, pida un nuevo filtro. Si la luz indicadora está roja, se recomienda que reemplace el filtro.

Modelo T2WG2: Cambie el cartucho del filtro de agua cada 6 meses. Si el flujo de agua hacia el despachador de agua o la fábrica de hielo disminuye notablemente antes de que pasen 6 meses, cambie el cartucho del filtro de agua más seguido.

- Estos contaminantes no se encuentran necesariamente en su suministro de agua. Si bien se realizaron las pruebas bajo condiciones de laboratorio estándares, el desempeño real puede variar.
- El producto es para uso con agua fría únicamente.
- No use con agua que no sea microbiológicamente segura o que sea de calidad desconocida sin desinfectarla adecuadamente antes o después del sistema.
- Refiérase a la sección "Garantía" para obtener el nombre, dirección y número telefónico del fabricante.
- Refiérase a la sección "Garantía" para verificar la garantía limitada del fabricante.

Pautas de aplicación / Parámetros para el suministro de agua

Suministro de agua	Municipal o de pozo
Presión del agua	30 - 120 lbs/pulg ² (207 - 827 kPa)
Temperatura del agua	33° - 100°F (0,6° - 37,8°C)
Flujo nominal de servicio	0,85 gpm (3,2 Lpm) @ 60 lbs/pulg ²

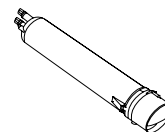

*Tamaño de las partículas clase II: 1 um a <5 um

**El requisito de prueba es de cuando menos 100.000 partículas/ml de Polvo Fino de prueba AC.

***Conforme a los requisitos de reducción de plomo bajo la norma NSF/ANSI 53, según pruebas realizadas por Pace Analytical Services, Inc.

Sistema de filtración de agua de la rejilla de la base
Modelo T1WG2L/T2RFGW2 Capacidad de 200 galones (757 litros)
Modelo T1WG2/T2RFGW2 Capacidad de 200 galones (757 litros)



Sistema comprobado y certificado por NSF International, según la norma 42 NSF/ANSI para la reducción de cloro, sabor y olor, y clase de partículas II*; y según la norma 53 NSF/ANSI para la reducción de mercurio, benceno, toxafeno, ortodichlorobenceno y carbofurano.

Este sistema ha sido comprobado según las normas 42 y 53 NSF/ANSI para la reducción de las sustancias citadas a continuación. La concentración de las sustancias indicadas en agua entrando al sistema fue reducida a una concentración menor o igual al límite permitido para agua saliendo del sistema, tal como se especifica en las normas 42 y 53 NSF/ANSI.

Reducción de sustancias	Requisitos de reducción de NSF	Promedio influente	Concentración en el agua a tratar	Máximo efluente	Promedio efluente	% Mínimo reducción	% Promedio reducción
Efectos estéticos							
Cloro, sabor/olor	50% reducción	2,0182 mg/L	2,0 mg/L ± 10%	0,06 mg/L	0,0536 mg/L	97,03	97,34
Clase de partículas II*	85% reducción	1333333 #/mL	Por lo menos 10.000 partículas/mL	6600 #/mL**	2325 #/mL	99,51	99,83
Reducción de contaminantes	Requisitos de reducción de NSF	Promedio influente	Concentración en el agua a tratar	Máximo efluente	Promedio efluente	% Mínimo reducción	% Promedio reducción
Plomo: @ pH 6,5***	0,010 mg/L	0,1533 mg/L	0,15 mg/L ± 10%	0,0005 mg/L	0,0005 mg/L	99,67	99,67
Plomo: @ pH 8,5***	0,010 mg/L	0,1400 mg/L	0,15 mg/L ± 10%	0,0007 mg/L	0,0006 mg/L	99,50	99,57
Mercurio: @ pH 6,5	0,002 mg/L	0,0058 mg/L	0,006 mg/L ± 10%	0,0002 mg/L	0,0002 mg/L	96,54	96,54
Mercurio: @ pH 8,5	0,002 mg/L	0,0059 mg/L	0,006 mg/L ± 10%	0,0005 mg/L	0,0003 mg/L	91,57	94,92
Benceno	0,005 mg/L	0,0154 mg/L	0,015 mg/L ± 10%	0,0012 mg/L	0,0006 mg/L	92,22	96,34
Ortodichlorobenceno	0,6 mg/L	1,7571 mg/L	1,8 mg/L ± 10%	0,0250 mg/L	0,0066 mg/L	98,58	99,63
Toxafeno	0,003 mg/L	0,015 mg/L	0,015 mg/L ± 10%	0,001 mg/L	0,001 mg/L	93,33	93,33
Carbofurano	0,04 mg/L	0,0819 mg/L	0,08 mg/L ± 10%	0,0400 mg/L	0,0213 mg/L	51,13	74,00

Parámetros de la prueba: pH = 7,5 ± 0,5 si no se indica lo contrario. Flujo = 0,5 gpm (1,9 Lpm). Presión = 60 lbs/pulg² (413,7 kPa). Temp. = 68°F a 71,6°F (20°C a 22°C). Capacidad nominal de servicio = 200 galones (757 litros).

- Es esencial que los requerimientos de operación, mantenimiento y reemplazo del filtro se lleven a cabo para que el producto se desempeñe tal como se ofrece en la publicidad.
- Use el filtro de repuesto T2RFGW2, pieza N° 4396841. El precio sugerido de venta al por menor durante el año 2009 es de \$39,99 en EE.UU./\$43,99 en Canadá. Los precios están sujetos a cambio sin previo aviso.
- **Modelo T1WG2L: Estilo 1** - Cuando el indicador del filtro muestre 10%, pida un nuevo filtro. Cuando el indicador muestre 0%, se recomienda que reemplace el filtro.
- **Estilo 2** - Cuando el indicador del filtro cambie de verde a amarillo, pida un nuevo filtro. Cuando el indicador cambie de amarillo a rojo, se recomienda que reemplace el filtro.
- **Estilo 3** - Cuando la pantalla de estado del filtro de agua cambie de "GOOD" (Bueno) a "ORDER" (Pedir), pida un nuevo filtro. Cuando el indicador del filtro muestre "REPLACE" (Reemplazar), se recomienda que reemplace el filtro.
- **Estilo 4** - Presione FILTER (Filtro) para controlar el estado de su filtro de agua. Si la luz indicadora del filtro está amarilla, pida un nuevo filtro. Si la luz indicadora está roja, se recomienda que reemplace el filtro.
- **Modelo T1WG2:** Cambie el cartucho del filtro de agua cada 6 meses. Si el flujo de agua hacia el despachador de agua o la fábrica de hielo disminuye notablemente antes de que pasen 6 meses, cambie el cartucho del filtro de agua más seguido.
- Estos contaminantes no se encuentran necesariamente en su suministro de agua. Si bien se realizaron las pruebas bajo condiciones de laboratorio estándares, el desempeño real puede variar.
- El producto es para uso con agua fría únicamente.
- No use con agua que no sea microbiológicamente segura o que sea de calidad desconocida sin desinfectarla adecuadamente antes o después del sistema.
- Refiérase a la sección "Garantía" para obtener el nombre, dirección y número telefónico del fabricante.
- Refiérase a la sección "Garantía" para verificar la garantía limitada del fabricante.

Pautas de aplicación / Parámetros para el suministro de agua

Suministro de agua	Municipal o de pozo
Presión del agua	30 - 120 lbs/pulg ² (207 - 827 kPa)
Temperatura del agua	33° - 100°F (0,6° - 37,8°C)
Flujo nominal de servicio	0,5 gpm (1,9 Lpm) @ 60 lbs/pulg ²

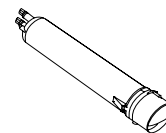

*Tamaño de las partículas clase II: 1 um a <5 um

**El requisito de prueba es de cuando menos 100.000 partículas/ml de Polvo Fino de prueba AC.

***Conforme a los requisitos de reducción de plomo bajo la norma NSF/ANSI 53, según pruebas realizadas por Pace Analytical Services, Inc.

GARANTÍA DEL REFRIGERADOR EMPOTRADO JENN-AIR®

GARANTÍA LIMITADA

Durante dos años a partir de la fecha de compra, siempre y cuando se dé a este electrodoméstico principal un uso y mantenimiento de conformidad con las instrucciones adjuntas o provistas con el producto, la marca Jenn-Air de Whirlpool Corporation o Whirlpool Canada LP (en lo sucesivo denominada “Jenn-Air”) se hará cargo del costo de las piezas de repuesto especificadas de fábrica y del trabajo de reparación para corregir defectos en los materiales o en la mano de obra, existentes en el momento de la compra de este electrodoméstico principal. El servicio deberá ser suministrado por una compañía de servicio designada por Jenn-Air. SU ÚNICO Y EXCLUSIVO RECURSO SEGÚN LOS TÉRMINOS DE ESTA GARANTÍA LIMITADA SERÁ EL DE REPARAR EL PRODUCTO SEGÚN SE ESTIPULA EN LA PRESENTE. Esta garantía limitada es válida solamente en Estados Unidos o en Canadá, y se aplica solamente cuando el electrodoméstico principal se use en el país en el que se ha comprado. Se requiere una prueba de la fecha de compra original para obtener servicio bajo esta garantía limitada.

En los modelos con un filtro de agua: garantía limitada de 30 días del filtro de agua. Durante 30 días a partir de la fecha de compra, siempre y cuando se dé al filtro un uso y mantenimiento de conformidad con las instrucciones adjuntas o provistas con el producto, Jenn-Air pagará por un filtro de agua de repuesto para corregir defectos en los materiales y en la mano de obra.

GARANTÍA LIMITADA DEL TERCER AL SEXTO AÑO EN LAS PIEZAS DEL SISTEMA DE REFRIGERACIÓN SELLADO

Durante el tercer al sexto año desde la fecha de compra, cuando este electrodoméstico principal sea operado y mantenido de acuerdo a las instrucciones adjuntas o provistas con el producto, Jenn-Air pagará por las piezas especificadas de fábrica y mano de obra de reparación para los siguientes componentes, para corregir defectos de material o de mano de obra en el sistema de refrigeración sellado, existentes en el momento de la compra de este electrodoméstico principal: compresor, evaporador, condensador, secador y los tubos conectores.

GARANTÍA LIMITADA DEL SÉPTIMO AL DUODÉCIMO AÑO EN EL SISTEMA DE REFRIGERACIÓN SELLADO

Durante el séptimo al duodécimo año desde la fecha de compra, cuando este electrodoméstico principal sea operado y mantenido de acuerdo a las instrucciones adjuntas o provistas con el producto, Jenn-Air pagará por las piezas especificadas de fábrica para los siguientes componentes, para corregir defectos de material o de mano de obra en el sistema de refrigeración sellado, existentes en el momento de la compra de este electrodoméstico principal: compresor, evaporador, condensador, secador y los tubos conectores.

EXCLUSIONES DE LA GARANTÍA

Esta garantía limitada no cubre:

1. Piezas de repuesto o mano de obra si este electrodoméstico principal se usa de un modo diferente al doméstico normal de una familia, o cuando se use de un modo contrario a las instrucciones publicadas para el usuario u operador y/o las instrucciones de instalación.
2. Visitas de servicio técnico para corregir la instalación de su electrodoméstico principal, para enseñarle a usar su electrodoméstico principal, para cambiar o reparar fusibles domésticos o para corregir la instalación eléctrica o de la tubería de la casa.
3. Visitas de servicio técnico para reparar o reemplazar focos para electrodomésticos, filtros de aire o filtros de agua. Las piezas de consumo están excluidas de la cobertura de la garantía.
4. Daños causados por accidente, alteración, uso indebido, abuso, incendio, inundación, actos fortuitos, instalación incorrecta, instalación que no esté de acuerdo con los códigos eléctricos o de plomería, o el empleo de productos no aprobados por Jenn-Air.
5. Daños estéticos, incluyendo rayaduras, abolladuras, desportilladuras u otro daño al acabado de su electrodoméstico principal, a menos que el mismo sea debido a defectos en los materiales o la mano de obra y se le informe a Jenn-Air en un lapso de 30 días a partir de la fecha de compra.
6. Cualquier pérdida de comida o medicamentos debido a fallas del refrigerador o del congelador.
7. Recogida y entrega. Este electrodoméstico principal se ha destinado para ser reparado en el hogar.
8. Reparaciones de piezas o sistemas como resultado de modificaciones no autorizadas que se hayan efectuado en el electrodoméstico.
9. Gastos de viaje y transporte para obtener servicio para el producto, si su electrodoméstico principal está ubicado en un lugar remoto en el cual no haya disponible un técnico de servicio autorizado por Jenn-Air.
10. La remoción y reinstalación de su electrodoméstico principal, si estuviera instalado en un lugar inaccesible o si no estuviera instalado de conformidad con las instrucciones de instalación publicadas por Jenn-Air.
11. Piezas de repuesto o mano de obra en electrodomésticos principales con números de modelo/serie originales que se hayan removido, alterado o que no puedan ser identificados con facilidad.

EXCLUSIÓN DE GARANTÍAS IMPLÍCITAS

LAS GARANTÍAS IMPLÍCITAS, INCLUYENDO CUALQUIER GARANTÍA IMPLÍCITA DE COMERCIABILIDAD O GARANTÍA IMPLÍCITA DE CAPACIDAD PARA UN PROPÓSITO PARTICULAR, SERÁN LIMITADAS A UN AÑO O AL PERÍODO MÁS CORTO PERMITIDO POR LEY. Algunos estados y provincias no permiten la limitación de la duración de garantías implícitas de comerciabilidad o aptitud, de modo que la limitación arriba indicada quizás no le corresponda. Esta garantía le otorga derechos legales específicos, y es posible que usted tenga también otros derechos que varían de un estado a otro o de una provincia a otra.

LIMITACIÓN DE RECURSOS; EXCLUSIÓN DE DAÑOS INCIDENTALES O CONSECUENTES

SU ÚNICO Y EXCLUSIVO RECURSO SEGÚN LOS TÉRMINOS DE ESTA GARANTÍA LIMITADA SERÁ EL DE REPARAR EL PRODUCTO SEGÚN SE ESTIPULA EN LA PRESENTE. JENN-AIR NO SE RESPONSABILIZARÁ POR DAÑOS INCIDENTALES O CONSECUENTES. Algunos estados y provincias no permiten la exclusión o limitación de daños incidentales o consecuentes, de modo que estas limitaciones y exclusión quizás no le correspondan. Esta garantía le otorga derechos legales específicos, y es posible que usted tenga también otros derechos que varían de un estado a otro o de una provincia a otra.

Si usted se encuentra fuera de los cincuenta Estados Unidos y Canadá, póngase en contacto con su distribuidor autorizado de Jenn-Air para determinar si corresponde otra garantía.

Si considera que necesita servicio de reparación, consulte primero la sección “Solución de problemas” del Manual de uso y cuidado. Si no ha podido resolver el problema después de consultar la sección “Solución de problemas”, puede encontrar ayuda adicional en la sección “Ayuda o servicio técnico,” o llamando a Jenn-Air. En los EE.UU., llame al **1-800-536-6247**. En Canadá, llame al **1-800-807-6777**. 6/09

SÉCURITÉ DU RÉFRIGÉRATEUR

Votre sécurité et celle des autres est très importante.

Nous donnons de nombreux messages de sécurité importants dans ce manuel et sur votre appareil ménager. Assurez-vous de toujours lire tous les messages de sécurité et de vous y conformer.



Voici le symbole d'alerte de sécurité.

Ce symbole d'alerte de sécurité vous signale les dangers potentiels de décès et de blessures graves à vous et à d'autres.

Tous les messages de sécurité suivront le symbole d'alerte de sécurité et le mot "DANGER" ou "AVERTISSEMENT". Ces mots signifient :

⚠ DANGER

Risque possible de décès ou de blessure grave si vous ne suivez pas immédiatement les instructions.

⚠ AVERTISSEMENT

Risque possible de décès ou de blessure grave si vous ne suivez pas les instructions.

Tous les messages de sécurité vous diront quel est le danger potentiel et vous disent comment réduire le risque de blessure et ce qui peut se produire en cas de non-respect des instructions.

IMPORTANTES INSTRUCTIONS DE SÉCURITÉ

AVERTISSEMENT : Pour réduire les risques d'incendie, de choc électrique ou des blessures lors de l'utilisation du réfrigérateur, prendre quelques précautions fondamentales, y compris les suivantes :

- Brancher l'appareil sur une prise à 3 alvéoles reliée à la terre.
- Ne pas enlever la broche de liaison à la terre.
- Ne pas utiliser un adaptateur.
- Ne pas utiliser un câble de rallonge.
- Débrancher la source de courant électrique avant l'entretien.
- Replacer pièces et panneaux avant de faire la remise en marche.
- Enlever les portes de votre vieux réfrigérateur.
- Utiliser un produit de nettoyage ininflammable.
- Garder les matériaux et les vapeurs inflammables, telle que l'essence, loin du réfrigérateur.
- Utiliser deux ou plus de personnes pour déplacer et installer le réfrigérateur.
- Débrancher le réfrigérateur avant l'installation de la machine à glaçons (seulement pour modèles prêts à recevoir une machine à glaçons).
- Utiliser un verre robuste pour prendre des glaçons (sur certains modèles).
- Ne pas heurter les portes en verre du réfrigérateur (sur certains modèles).

CONSERVEZ CES INSTRUCTIONS

Mise au rebut de votre vieux réfrigérateur

⚠ AVERTISSEMENT

Risque de suffoquer

Enlever les portes de votre vieux réfrigérateur.

Le non-respect de cette instruction peut causer un décès ou des lésions cérébrales.

Avant de jeter votre vieux réfrigérateur ou congélateur :

- Enlever les portes.
- Laisser les tablettes en place de sorte que les enfants ne puissent pas y pénétrer facilement.

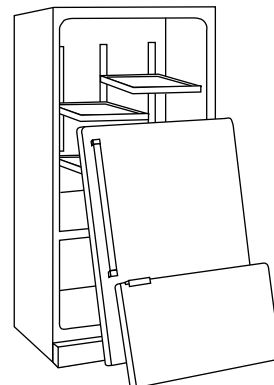

IMPORTANT : L'emprisonnement et l'étouffement des enfants ne sont pas un problème du passé. Les réfrigérateurs jetés ou abandonnés sont encore dangereux, même s'ils sont laissés abandonnés pendant "quelques jours seulement". Si vous vous débarrassez de votre vieux réfrigérateur, veuillez suivre les instructions suivantes pour aider à éviter les accidents.

AVANT L'UTILISATION

⚠ MISE EN GARDE

Risque de pincement

L'installation de panneaux de porte avec un espacement de moins de $\frac{3}{8}$ " (0,95 cm) entre le panneau de porte et le placard adjacent augmente le risque de pincement potentiel.

Enlèvement des matériaux d'emballage

- Enlever le ruban adhésif et tout résidu de colle des surfaces du réfrigérateur avant de le mettre en marche. Frotter une petite quantité de savon liquide à vaisselle sur l'adhésif avec les doigts. Rincer à l'eau tiède et essuyer.
- Ne pas utiliser d'instruments coupants, d'alcool à friction, de liquides inflammables ou de nettoyeurs abrasifs pour enlever le ruban adhésif ou la colle. Ces produits peuvent endommager la surface de votre réfrigérateur. Pour plus de renseignements, voir la section "Sécurité du réfrigérateur".
- Jeter ou recycler tous les matériaux d'emballage.

Nettoyage avant l'utilisation

Après avoir enlevé tous les matériaux d'emballage, nettoyer l'intérieur du réfrigérateur avant de l'utiliser. Voir les instructions de nettoyage dans la section "Entretien du réfrigérateur".

Importants renseignements à savoir au sujet des tablettes et des couvercles en verre :

Ne pas nettoyer les tablettes ou couvercles en verre avec de l'eau tiède quand ils sont froids. Les tablettes et les couvercles peuvent se briser s'ils sont exposés à des changements soudains de température ou à un impact tel que coup brusque. Le verre trempé est conçu pour éclater en d'innombrables pièces minuscules. Ceci est normal. Les tablettes et les couvercles en verre sont lourds. Les saisir à deux mains lors de leur dépose afin d'éviter de les faire tomber.

UTILISATION DU RÉFRIGÉRATEUR

⚠ AVERTISSEMENT



Risque de choc électrique

- Brancher sur une prise à 3 alvéoles reliée à la terre.
- Ne pas enlever la broche de liaison à la terre.
- Ne pas utiliser un adaptateur.
- Ne pas utiliser un câble de rallonge.
- Le non-respect de ces instructions peut causer un décès, un incendie ou un choc électrique.

⚠ AVERTISSEMENT



Risque d'explosion

- Garder les matériaux et les vapeurs inflammables, telle que l'essence, loin du réfrigérateur.
- Le non-respect de cette instruction peut causer un décès, une explosion ou un incendie.

Interrupteur d'alimentation On/Off (marche/arrêt)

Pour pouvoir allumer ou éteindre le réfrigérateur, il faut ôter le panneau de la grille supérieure pour pouvoir accéder à l'interrupteur d'alimentation. Éteindre l'alimentation du réfrigérateur lors du nettoyage de celui-ci ou lorsque l'utilisateur change les ampoules d'éclairage.

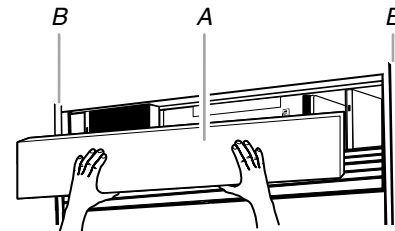

A. Grille supérieure
B. Côtés du placard

Installation standard - Grille affleurante

Pour retirer le panneau de la grille supérieure :

1. Ouvrir la/les porte(s).
2. Pousser le panneau de la grille supérieure tout droit vers le haut, puis tout droit vers l'extérieur. Placer le panneau sur une surface souple.

Pour replacer le panneau de la grille supérieure :

1. Accrocher les supports du panneau aux écrous de montage qui dépassent du sommet du réfrigérateur.
2. Tirer le panneau de la grille légèrement vers le bas pour l'immobiliser.

Installation intégrée - Grille de pleine hauteur

Pour fixer le panneau de la grille au réfrigérateur :

1. Faire glisser les encoches supérieures et inférieures de chaque support sur les pitons de montage dressés verticalement sur le sommet du réfrigérateur.
2. Enfoncer le panneau de la grille vers l'avant pour insérer complètement les attaches à ressort et fixer le panneau de la grille.

Pour retirer le panneau de la grille du réfrigérateur :

1. Ouvrir la/les porte(s).
2. Placer les deux mains sous le panneau de la grille en saisissant la rive inférieure entre le pouce et les autres doigts.
3. Tirer le panneau de la grille tout droit jusqu'à la position de butée de la grille. Soulever ensuite le panneau de la grille pour le retirer.

Interrupteur d'alimentation ON/OFF (marche/arrêt)

1. Enlever le panneau de la grille supérieure.
2. Mettre l'interrupteur d'alimentation à la position On (marche) ou Off (arrêt).
3. Replacer le panneau de la grille supérieure.

IMPORTANT : S'assurer que l'interrupteur d'alimentation est réglé à la position On (marche) après avoir nettoyé le réfrigérateur ou après avoir changé les ampoules.

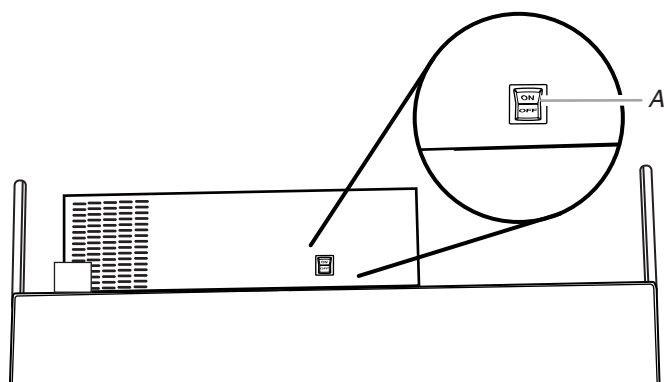

A. Interrupteur d'alimentation

Spécifications de l'alimentation en eau

Lire toutes les instructions avant de commencer.

IMPORTANT :

- Lors de l'installation du réfrigérateur, la conduite d'eau de la source d'alimentation en eau devrait avoir été connectée au réfrigérateur. Si le réfrigérateur n'est pas connecté à une source d'alimentation en eau, voir "Raccordement de la canalisation d'eau" dans les Instructions d'installation. En cas de questions au sujet du raccordement en eau, voir la section "Dépannage" ou faire appel à un plombier qualifié agréé.
- Si on met en marche le réfrigérateur avant son raccordement à la canalisation d'eau, placer la machine à glaçons à la position OFF (arrêt). Voir "Machine à glaçons et bac d'entreposage".
- Toutes les installations doivent être conformes aux exigences des codes locaux de plomberie.

Pression de l'eau

Une alimentation en eau froide avec une pression entre 30 et 120 lb/po² (207 et 827 kPa) est nécessaire pour faire fonctionner le distributeur d'eau et la machine à glaçons. Si vous avez des questions au sujet de la pression de votre eau, voir la section "Dépannage" ou appeler un plombier qualifié agréé.

Alimentation en eau par osmose inverse

IMPORTANT : La pression de l'alimentation en eau entre le système d'osmose inverse et la valve d'arrivée d'eau du réfrigérateur doit être comprise entre 30 et 120 lb/po² (207 et 827 kPa).

Si un système de filtration d'eau par osmose inverse est raccordé à votre alimentation en eau froide, la pression de l'eau au système doit être d'un minimum de 40 lb/po² (276 kPa).

Si la pression de l'eau au système d'osmose inverse est inférieure à 40 lb/po² (276 kPa) :

- Vérifier pour voir si le filtre du système d'osmose inverse est bloqué et le remplacer si nécessaire.
- Laisser le réservoir du système d'osmose inverse se remplir après une utilisation intense.
- Si votre réfrigérateur a un filtre à eau, celui-ci peut réduire encore plus la pression de l'eau lorsqu'il est utilisé avec un système d'osmose inverse. Retirer le filtre à eau. Voir "Système de filtration d'eau".

Si vous avez des questions au sujet de la pression de votre eau, appeler un plombier qualifié agréé.

Préparation du système d'eau

Veillez lire avant d'utiliser le système d'eau.

Immédiatement après l'installation, suivre les étapes ci-dessous pour vous assurer que le système d'eau est bien nettoyé.

1. Éteindre la machine à glaçons. Faire glisser la commande On/Off (marche/arrêt) de la machine à glaçons, située sur le côté gauche du bac à glaçons, à la position OFF (en bas), tel qu'illustré.

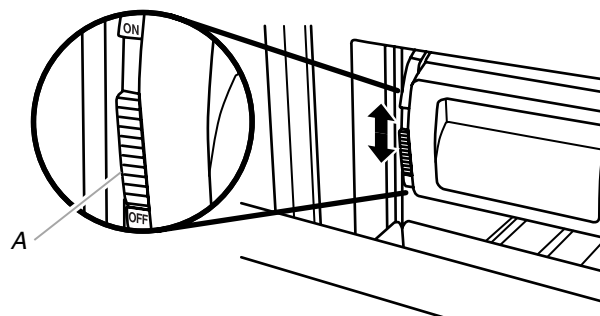

A. Commande On/Off (marche/arrêt)

REMARQUE : Si votre modèle est muni d'un système de filtre à la grille de la base, s'assurer que le filtre est bien installé, de sorte que le bouton Eject (éjection) soit ressorti. Voir "Système de filtration d'eau".

Ne pas utiliser pour le filtrage d'une eau microbiologiquement polluée ou de qualité inconnue en l'absence d'un dispositif de désinfection adéquat avant ou après le système.

2. Mettre la machine à glaçons en marche. Faire glisser la commande On/Off (marche/arrêt) de la machine à glaçons, située sur le côté gauche du bac à glaçons, à la position ON (en haut). Veuillez consulter la section "Machine à glaçons et bac d'entreposage" pour obtenir d'autres instructions sur le fonctionnement de la machine à glaçons.
 - Attendre 24 heures pour obtenir la première quantité de glaçons.
 - Jeter les trois premières quantités de glaçons produites.

Utilisation des commandes

IMPORTANT :

- Attendre 24 heures après avoir mis le réfrigérateur en marche avant d'y ajouter des aliments. Si on ajoute des aliments alors que le réfrigérateur n'a pas complètement refroidi, les aliments risquent de s'abîmer.

REMARQUE : Tourner les commandes du réfrigérateur et du congélateur à un réglage plus bas (plus froid) ne refroidira pas les compartiments plus rapidement.

- Si la température est trop tiède ou trop froide dans le réfrigérateur ou le congélateur, vérifier d'abord les événements pour s'assurer qu'ils ne sont pas obstrués, avant de régler les commandes.
- Après avoir mis le réfrigérateur en marche, il est possible que l'alarme sonore et le témoin lumineux de dépassement de la température s'activent automatiquement toutes les heures et demie ½ jusqu'à ce que la température du réfrigérateur ou du congélateur soit inférieure à 48°F (9°C) et 15°F (-9°C) respectivement, ou jusqu'à ce que l'on éteigne l'alarme. Pour éteindre l'alarme sonore et le témoin lumineux, voir "Réarmement de l'alarme principale".

Mise en marche/arrêt du réfrigérateur et affichage des points de réglage

La touche On/Off (marche/arrêt) du tableau de commande désactive les fonctions du réfrigérateur telles que le refroidissement, une partie de l'éclairage, les ventilateurs et les compresseurs. Pour interrompre complètement l'alimentation électrique, utiliser l'interrupteur d'alimentation On/Off (marche/arrêt) situé derrière la grille supérieure. Voir "Interrupteur d'alimentation On/Off (marche/arrêt)".

- Appuyer sur le bouton tactile ON/OFF (marche/arrêt) pendant 3 secondes. La DEL s'allume pour indiquer que le refroidissement est désactivé. Appuyer de nouveau sur la touche tactile pour activer le refroidissement. La DEL s'éteint.

Visualisation de la température en degrés Celsius

- Appuyer sur la touche F/C. Pour afficher de nouveau les degrés Fahrenheit, appuyer de nouveau sur F/C.
- REMARQUE :** Si la température du congélateur est inférieure à zéro, le signe négatif à côté de l'afficheur du congélateur s'allume. Ceci est normal.

Réglage des commandes

IMPORTANT :

- Les pré-réglages devraient être corrects pour une utilisation domestique normale. Les réglages sont faits correctement lorsque le lait ou le jus sont aussi froids que vous l'aimez et lorsque la crème glacée est ferme.

REMARQUE : Attendre au moins 24 heures entre chaque ajustement. Vérifier à nouveau les températures avant de procéder à d'autres ajustements.

- Appuyer sur la touche SET TO RECOMMENDED (réglages recommandés) pour régler les points de réglage aux températures recommandées par l'usine.

REMARQUE : Les points de réglage recommandés par l'usine sont 0°F (-18°C) pour le congélateur et 37°F (2°C) pour le réfrigérateur.

- La température réelle peut être différente de celle affichée lorsqu'une porte est laissée ouverte pendant une période prolongée.

Pour ajuster les points de réglage de température :

La gamme de valeurs de réglage pour le congélateur va de -5°F à 5°F (-21°C à -15°C). La gamme de valeurs de réglage pour le réfrigérateur est comprise entre 33°F et 45°F (0°C et 7°C).

- Appuyer sur la touche PLUS (+) ou MOINS (-) du réfrigérateur ou du congélateur jusqu'à ce que le réglage de température désiré soit atteint.

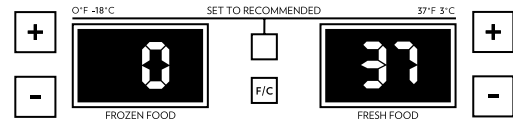

CONDITION/RAISON :	RÉGLAGE DE LA TEMPÉRATURE :
RÉFRIGÉRATEUR trop froid Réglages incorrects pour les conditions existantes	Commande du RÉFRIGÉRATEUR 1° plus élevé
RÉFRIGÉRATEUR trop tiède Utilisation fréquente ou pièce très chaude	Commande du RÉFRIGÉRATEUR 1° plus bas
CONGÉLATEUR trop froid Réglages incorrects pour les conditions existantes	Commande du CONGÉLATEUR 1° plus élevé
CONGÉLATEUR trop tiède/trop peu de glaçons Utilisation fréquente ou utilisation intensive de glaçons	Commande du CONGÉLATEUR 1° plus bas

Fonctions d'alarme

Master Alarm Reset (Réarmement de l'alarme principale)

Lorsqu'on appuie une fois sur Alarm Reset (réarmement de l'alarme), l'alarme sonore et le témoin lumineux s'éteignent. L'alarme sonore ne retentira plus pour la situation qui l'a déclenchée jusqu'à ce qu'un autre problème survienne ou jusqu'à ce que le réarmement de l'alarme principale soit effectué.

On peut effectuer le réarmement de l'alarme principale en appuyant deux fois sur ON/OFF (marche/arrêt) ou en déconnectant puis reconnectant l'alimentation électrique au réfrigérateur. Voir "Interrupteur d'alimentation On/Off (marche/arrêt)". Après avoir effectué le réarmement de l'alarme principale, le témoin lumineux se réactive si la situation ayant déclenché l'alarme existe toujours. Voir "Over Temperature" (dépassement de température), "Call Service" (faire un appel de service) ou "Door Alarm" (alarme de la porte).



Door Alarm (alarme de la porte)

Le témoin lumineux de l'alarme de la porte clignote, une alarme sonore retentit et les lumières intérieures s'éteignent lorsqu'une porte a été ouverte pendant plus de 10 minutes. Lorsque l'on ferme la porte, l'alarme sonore se réinitialise et s'éteint mais le témoin lumineux d'alarme de porte continue de clignoter jusqu'à ce que la température soit inférieure ou égale à 45°F (7°C) et 15°F (-9°C) dans les compartiments de réfrigération et de congélation respectivement.

REMARQUE : Pour désactiver l'alarme sonore et le témoin lumineux, voir "Réarmement de l'alarme principale".

Over Temperature (Dépassement de la température)

IMPORTANT : Si l'alarme de température excessive s'active, les aliments peuvent se gâter. Voir "Pannes de courant". Minimiser les ouvertures de porte jusqu'à ce que les températures reviennent à la normale.

La caractéristique de dépassement de la température est conçue pour avertir l'utilisateur lorsque la température du réfrigérateur dépasse 48°F (9°C) ou lorsque celle du congélateur dépasse 15°F (-9°C) pendant plus d'une heure et demie. L'alarme sonore s'éteint automatiquement lorsque la température retourne à la normale, mais le témoin lumineux continue de clignoter jusqu'à ce que l'on appuie sur l'alarme pour indiquer qu'un dépassement de la température s'est produit.

Si le dépassement de température persiste après un réarmement de l'alarme de dépassement de température, le témoin lumineux continue de se réactiver toutes les heures et demie jusqu'à ce que les températures du réfrigérateur et du congélateur descendent en-dessous de 48°F (9°C) et 15°F (-9°C), respectivement.

REMARQUE : Pour désactiver l'alarme sonore et le témoin lumineux, voir "Réarmement de l'alarme principale".

Call Service (Faire un appel de service)

Si le témoin lumineux Call Service clignote, faire un appel de service. Voir la section "Assistance ou service" pour des renseignements sur les situations nécessitant un appel de service.

REMARQUE : Pour désactiver l'alarme sonore et le témoin lumineux, voir "Réarmement de l'alarme principale".

Max Cold (froid maximum)

La caractéristique Max Cold (froid maximum) est utile lors de périodes d'utilisation intensive de glaçons, d'ajout d'un grand nombre d'aliments ou de l'élévation temporaire de la température de la pièce.

- Appuyer sur la touche MAX COLD pour activer la caractéristique de froid maximum. Le témoin lumineux Max Cold demeure allumé pendant 24 heures à moins d'être éteint manuellement.

REMARQUE : L'affichage de température continue d'indiquer 34°F (1°C) et -5°F (-21°C) pour les compartiments de réfrigération et de congélation respectivement pendant que la caractéristique Max Cold est activée. Au bout de 24 heures, le réfrigérateur revient aux points de réglage de température précédents.

Sabbath mode (mode Sabbat) (sur certains modèles)

La caractéristique Sabbath Mode (mode Sabbat) est conçue pour les personnes qui voyagent ou pour celles dont les pratiques religieuses requièrent d'éteindre les lumières et la machine à glaçons. En sélectionnant cette caractéristique, les réglages de température et du bac pour spécialités alimentaires restent inchangés, la machine à glaçons se désactive et les lumières intérieures s'éteignent. Pour le fonctionnement le plus efficace possible du réfrigérateur, désactiver le mode Sabbat lorsqu'il n'est plus nécessaire.

- Appuyer sur SABBATH MODE (mode Sabbat) pour activer cette caractéristique.
- Appuyer de nouveau sur SABBATH MODE pour désactiver cette caractéristique.



REMARQUES :

- Si le réfrigérateur fonctionne au mode Sabbat et que l'on appuie sur SABBATH MODE pour désactiver cette caractéristique, fermer les portes et le bac (sur certains modèles) pour réinitialiser l'éclairage intérieur.
- Si la caractéristique Max Cold a été sélectionnée avant que la caractéristique Sabbath mode n'ait été activée, les points de réglages demeurent 34°F (1°C) et -5°F (-21°C) pour les compartiments de réfrigération et de congélation respectivement, jusqu'à ce que la caractéristique Max Cold se désactive automatiquement au bout d'un certain temps. Le réfrigérateur retourne ensuite aux points de réglage de température choisis avant d'avoir sélectionné la caractéristique Max Cold, mais l'éclairage et la machine à glaçons restent désactivés jusqu'à ce que l'on appuie de nouveau sur Sabbath Mode (mode Sabbat).

Caractéristique Energy Saver (économie d'énergie) (modèles avec congélateur en bas de 42" uniquement)

La caractéristique Energy Saver contrôle les éléments chauffants à l'intérieur du joint à charnière entre les portes du réfrigérateur. Les éléments chauffants aident à empêcher l'humidité externe de se former sur le joint à charnière.

- Appuyer sur ENERGY SAVER (économie d'énergie) pour activer cette caractéristique en cas de conditions d'humidité basses. L'anneau autour de la commande s'allume lorsque la caractéristique Energy Saver est activée. Si de l'humidité commence à se former sur le joint à charnière entre les portes, appuyer à nouveau sur ENERGY SAVER (économie d'énergie) pour désactiver cette caractéristique.

État du filtre à eau

La commande de réinitialisation de l'indicateur du filtre à eau permet de réinitialiser la caractéristique de suivi du statut du filtre à eau chaque fois que l'on change le filtre à eau. Voir la section "Témoin lumineux du filtre à eau".

- Appuyer sur RESET FILTER (réinitialisation du filtre) pendant 3 secondes, jusqu'à ce que le témoin Order (commander) ou Replace (remplacer) s'éteigne.



CARACTÉRISTIQUES DU RÉFRIGÉRATEUR

Tablettes du réfrigérateur

Importants renseignements à savoir au sujet des tablettes et des couvercles en verre :

Ne pas nettoyer les tablettes ou couvercles en verre avec de l'eau tiède quand ils sont froids. Les tablettes et les couvercles peuvent se briser s'ils sont exposés à des changements soudains de température ou à un impact tel que coup brusque. Le verre trempé est conçu pour éclater en d'innombrables pièces minuscules. Ceci est normal. Les tablettes et les couvercles en verre sont lourds. Les saisir à deux mains lors de leur dépose afin d'éviter de les faire tomber.

Les tablettes de réfrigérateur sont réglables afin de s'adapter à vos besoins de rangement.

Afin de pouvoir trouver plus facilement l'article que l'on cherche, on peut remiser ensemble des aliments semblables dans le réfrigérateur et régler les tablettes pour les adapter aux différentes tailles d'articles. Ceci réduira également la durée d'ouverture de la porte du réfrigérateur et permettra d'économiser de l'énergie.

Dépose et réinstallation d'une tablette/d'un cadre

1. Enlever la tablette en l'inclinant vers le haut à l'avant et en la retirant des supports de tablette. Tirer la tablette tout droit vers l'extérieur.
2. Replacer les supports de tablette à l'endroit souhaité. Vérifier qu'ils sont de niveau et qu'ils sont bien insérés dans les glissières de support.

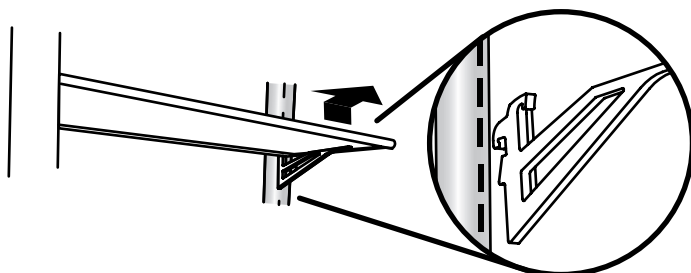

3. Placer l'arrière de la tablette dans les supports de tablette.
4. Abaisser l'avant de la tablette et s'assurer qu'elle est bien en position.

Bac pour spécialités alimentaires à température contrôlée

La commande du bac pour spécialités alimentaires ajuste la température du bac. De l'air froid pénètre dans le bac à travers le conduit situé entre le congélateur et le réfrigérateur. Le fait d'ajuster la commande permet d'augmenter ou de restreindre la quantité d'air qui pénètre dans le conduit.

Le modèle de 42" (106,7 cm) comprend deux bacs à légumes, deux bacs pour spécialités alimentaires et un panneau de commande tel qu'illustré.

Le modèle de 36" (91,4 cm) comprend un bac à légumes, un bac pour spécialités alimentaires et un panneau de commande tel qu'illustré.

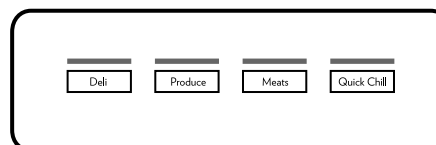

Ajustement de la température

Il existe trois réglages de température : Deli (spécialités alimentaires), Produce (produits frais), Meats (viandes) [de froid au réglage le plus froid] et Quick Chill (refroidissement rapide). Sélectionner le réglage adapté aux aliments à conserver.

1. Choisir un réglage en fonction de l'article à remiser dans le bac.
2. Appuyer sur le bouton correspondant à ce réglage.
3. Pour ce réglage, le témoin lumineux s'allume pour informer l'utilisateur que le bac est prêt à recevoir des aliments.

Réglage Quick Chill (refroidissement rapide)

Le bac pour spécialités alimentaires comporte un réglage Quick Chill (refroidissement rapide). La sélection de Quick Chill (refroidissement rapide) abaisse la température du bac pour spécialités alimentaires pendant une heure.

REMARQUE : La température du bac pour spécialités alimentaires est abaissée au-dessous du point de congélation pour les liquides. Retirer les articles qui peuvent congeler avant de régler le bac pour spécialités alimentaires à Quick Chill.

Guide d'entreposage des viandes

Garder la plus grande partie des viandes dans leur emballage d'origine pourvu qu'il soit hermétique et à l'épreuve de l'humidité. Ré-emballer si nécessaire. Voir le tableau suivant pour les durées d'entreposage. Lorsque la viande doit être entreposée plus longtemps que les durées indiquées, congeler la viande.

Poisson frais ou crustacés à consommer le jour même de l'achat
Poulet, boeuf haché, abats comestibles (foie, etc.) 1 à 2 jours
Charcuteries, steaks/rôtis 3 à 5 jours
Viandes salaisonées 7 à 10 jours

Restes - Couvrir les restes avec une pellicule en plastique ou du papier d'aluminium ou utiliser des contenants en plastique avec couvercles hermétiques.

Bac à légumes et bac pour spécialités alimentaires

Les bacs les plus gros font office de bacs à légumes pour les articles de grande taille.

Dépose et réinstallation du couvercle supérieur :

1. Retirer les aliments du couvercle supérieur. Retirer le bac sur environ 4" (10,16 cm). Passer les deux mains sous la tablette en verre et soulever délicatement vers le haut jusqu'à ce que l'arrière de la tablette se dégage. Incliner la tablette à un angle et la retirer du réfrigérateur. Ne pas heurter le verre.

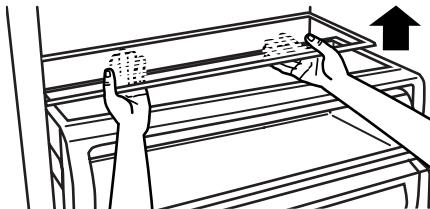

2. Remettre le couvercle en place en tenant le verre fermement à deux mains; incliner la tablette et la positionner au-dessus des encoches de support. Placer délicatement l'étagère sur les encoches de supports de la paroi latérale.

Pour retirer et réinstaller le bac à légumes et le bac pour spécialités alimentaires :

1. Faire glisser le bac pour spécialités alimentaires/bac à légumes en ligne droite jusqu'à la butée. Soulever l'avant du bac d'une main tout en soutenant la partie inférieure du bac de l'autre main. Retirer complètement le bac en le faisant glisser.

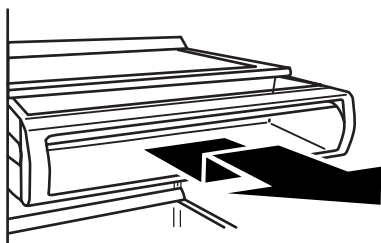

2. Pour réinstaller le bac à légumes ou le bac pour spécialités alimentaires, déployer complètement les glissières du bac et placer celui-ci sur les glissières. S'assurer que la petite bride située sur le côté du bac à légumes se trouve derrière la tige latérale.

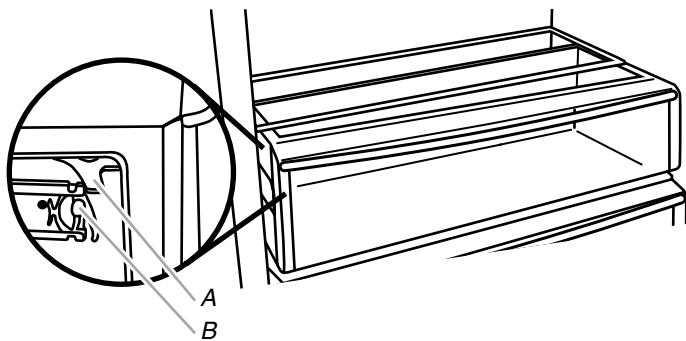

A. Bride
B. Tige

3. Enfoncer le bac jusqu'à ce qu'il se trouve en position de fermeture. Ouvrir de nouveau le bac à légumes ou le bac pour spécialités alimentaires pour vérifier qu'il a été réinstallé correctement.

CARACTÉRISTIQUES DU CONGÉLATEUR

Panier de congélateur

Le panier du congélateur peut être utilisé pour garder des sacs de fruits et de légumes congelés qui peuvent glisser hors des tablettes de congélateur.

Pour enlever et replacer le panier du congélateur

1. Tirer le panier vers l'avant jusqu'à la butée.
2. Soulever l'avant du panier et le faire glisser complètement vers l'extérieur pour le dégager.

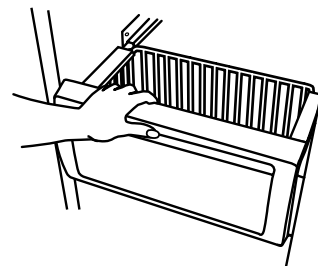

Replacer le panier en le plaçant sur les glissières de la paroi latérale. Soulever légèrement le devant du panier en le poussant au-delà des butées de la glissière et glisser le panier jusqu'au fond.

Guide de stockage des aliments surgelés

Les périodes de conservation varient selon la qualité et le type d'aliment, le type d'emballage ou de pellicule utilisés (doivent être hermétiques et résistant à l'humidité) et la température de remisage. Les cristaux de glace à l'intérieur d'un emballage scellé sont normaux. La présence de cristaux signifie simplement que l'humidité dans les aliments et l'air à l'intérieur de l'emballage se sont condensés, entraînant la formation de ces cristaux de glace.

Ne pas ajouter dans le congélateur plus d'aliments non congelés que ne le permet la capacité de congélation en 24 heures (pas plus de 2 à 3 lb [907 à 1 350 g par 28 L] d'aliments par pied cube dans le congélateur). Laisser assez d'espace dans le congélateur pour permettre la circulation d'air entre les emballages. S'assurer de laisser assez d'espace pour que la porte ferme hermétiquement.

Pour plus de renseignements au sujet de la préparation des aliments pour la congélation, consulter un guide pour congélateur ou un livre de recettes fiable.

CARACTÉRISTIQUES DE LA PORTE

Compartiment utilitaire (sur certains modèles)

Le compartiment utilitaire peut être placé n'importe où dans la porte du réfrigérateur.

Dépose et réinstallation du compartiment utilitaire

1. Retirer le compartiment utilitaire en saisissant les deux extrémités et en soulevant le compartiment vers le haut pour le sortir.
2. Réinstaller le bac en le faisant glisser au-dessus du support désiré et en l'enfonçant jusqu'à la butée.

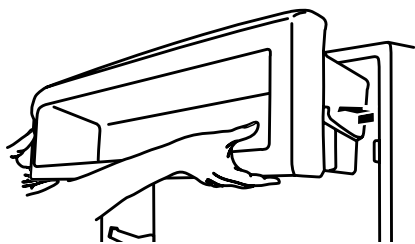

Balconnets de porte

Les grands balconnets de porte peuvent contenir des contenants de un gallon et les balconnets plus petits peuvent contenir des bouteilles de 2 litres. Les balconnets de porte sont réglables et amovibles; ils peuvent donc être nettoyés et réglés facilement.

Compartiment de porte pour contenant de un gallon

REMARQUE : Le compartiment de porte pour contenant de un gallon ne peut être placé que dans le support inférieur.

1. Insérer les brides de fixation dans les encoches de réglage de la porte.
2. Appuyer sur le bac pour immobiliser les languettes.
3. Si nécessaire, ajuster les tablettes intérieures pour permettre le remisage des cruches de lait et grands récipients à boisson dans le compartiment de porte pour contenant de un gallon.

Balconnets de porte

1. Retirer le balconnet en le soulevant vers le haut et en tirant pour le sortir.
2. Réinstaller le bac en le faisant glisser au-dessus du support désiré et en l'enfonçant jusqu'à la butée.

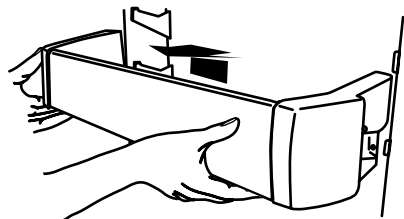

Système de filtration d'eau

Ne pas utiliser pour le filtrage d'une eau microbiologiquement polluée ou de qualité inconnue en l'absence d'un dispositif de désinfection adéquat avant ou après le système.

Indicateur du filtre à eau (sur certains modèles)

L'indicateur du filtre à eau, situé sur le panneau de commande, vous aidera à savoir quand changer le filtre à eau.

Un filtre à eau neuf devrait afficher une lecture de 99 % et ce pourcentage continuera de diminuer au fur et à mesure de l'épuisement de la vie du filtre. Un filtre à eau de rechange doit être commandé lorsque "Order Filter" (commander un filtre) s'affiche. Il est recommandé de remplacer le filtre lorsque "Change filter" (changer le filtre) s'affiche ou lorsque le débit d'eau à votre distributeur et/ou à la machine à glaçons diminue de façon marquée. Voir "Remplacement du filtre à eau" plus loin dans cette section.



Après avoir changé le filtre à eau, appuyer sur le bouton RESET (réinitialisation) pendant 2 secondes jusqu'à ce que le témoin lumineux affiche 99 %.

Remplacement du filtre à eau

Le filtre à eau est situé dans la grille de la base sous la porte du compartiment du congélateur. Il n'est pas nécessaire d'enlever la grille de la base pour enlever le filtre.

1. Enlever le filtre en appuyant sur le bouton d'éjection et en tirant sur la capsule du filtre vers l'extérieur.

REMARQUES :

- Éviter de tourner la capsule en enlevant le filtre parce que ceci pourrait enlever la capsule. Dans ce cas, replacer la capsule et retirer le filtre tout droit vers l'extérieur.
- Il y aura de l'eau dans le filtre. Il est possible qu'il y ait un déversement.

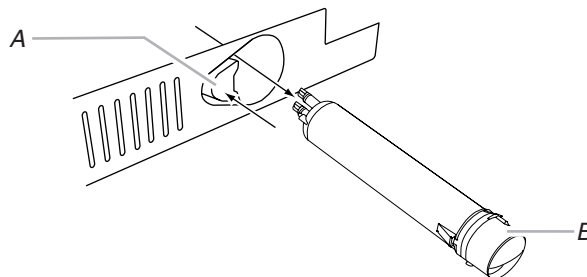

A. Bouton d'éjection
B. Capsule du filtre

- Enlever la capsule en la tournant dans le sens antihoraire jusqu'à ce qu'elle s'arrête.
IMPORTANT : Ne pas jeter la capsule. Elle fait partie du réfrigérateur. Garder la capsule pour l'utiliser avec le filtre de rechange.
- Aligner l'arête sur le couvercle avec la flèche sur le nouveau filtre et tourner le couvercle jusqu'à ce qu'elle s'enclenche en place.

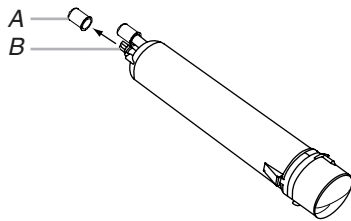

A. Couvercle
B. Anneaux d'étanchéité

- Enlever les couvercles des anneaux d'étanchéité. S'assurer que les anneaux d'étanchéité sont toujours en place une fois que les couvercles sont retirés.
- Placer la capsule (enlevée à l'étape 2) sur le nouveau filtre. Aligner l'arête de la capsule avec la flèche du filtre. Tourner la capsule dans le sens horaire jusqu'à ce qu'elle s'enclenche.

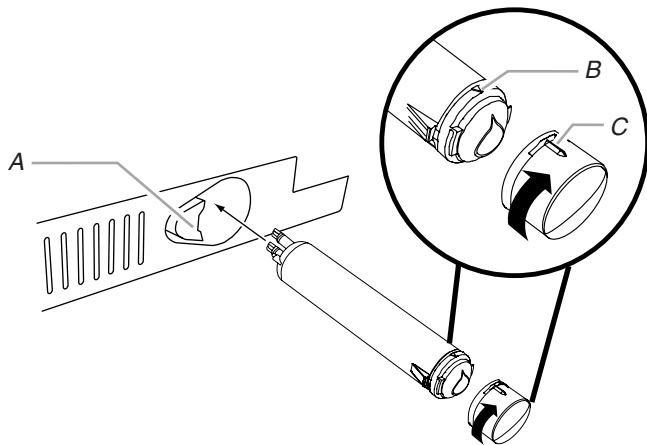

A. Bouton d'éjection
B. Flèche sur le filtre
C. Arête de la capsule

- Enfoncer le nouveau filtre dans l'ouverture de la grille de la base. Lorsque le filtre est inséré, le bouton d'éjection sera enfoncé. Il ressortira une fois que le filtre sera complètement enclenché.
- Tirer délicatement sur la capsule pour vérifier que le filtre est bien en place.
- Jeter les trois premiers lots de glaçons produits après avoir remplacé le filtre.

Utilisation de la machine à glaçons sans filtre à eau

Il est possible de faire fonctionner la machine à glaçons sans utiliser de filtre. La glace ne sera pas filtrée.

- Retirer le filtre en appuyant sur le bouton d'éjection et en tirant sur la capsule. Voir "Remplacement du filtre à eau" plus haut dans cette section.
- Enlever la capsule en la tournant dans le sens antihoraire jusqu'à ce qu'elle s'arrête.
IMPORTANT : Ne pas jeter la capsule. Elle fait partie du réfrigérateur. Garder la capsule pour l'utiliser avec le filtre de rechange.
- Avec la capsule en position horizontale, insérer la capsule dans la grille de la base jusqu'à ce qu'elle s'arrête.

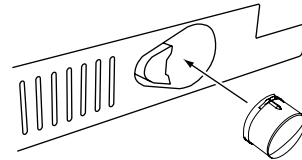

- Tourner la capsule dans le sens antihoraire jusqu'à ce qu'elle glisse dans la fente de fixation. Ensuite tourner la capsule dans le sens horaire jusqu'à ce qu'elle soit en position horizontale.

REMARQUE : La capsule ne s'alignera pas sur la grille de la base.

Machine à glaçons et bac d'entreposage

Commande On/Off (marche/arrêt) de la machine à glaçons

La commande On/Off de la machine à glaçons est située sur le côté gauche du bac à glaçons.

- Pour mettre en marche la machine à glaçons, faire glisser la commande On/Off de la machine à glaçons à la position ON (en haut).
REMARQUE : La machine à glaçons s'arrête automatiquement. Au fur et à mesure de la fabrication de la glace, les glaçons remplissent le bac d'entreposage de glaçons. Les détecteurs de la machine à glaçons arrêtent automatiquement la production de glaçons mais la commande de la machine à glaçons demeure à la position ON (en haut).
- Pour éteindre manuellement la machine à glaçons, faire glisser la commande On/Off de la machine à glaçons à la position OFF (en bas), tel qu'illustré.

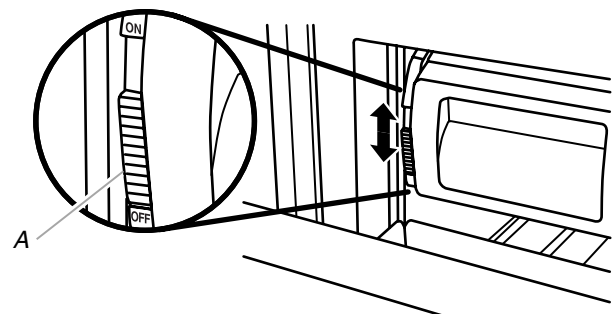

A. Commande On/Off (marche/arrêt)

Entretien du bac d'entreposage de glaçons

1. Faire glisser le bac à glaçons et le soulever pour le sortir du congélateur.
2. Vider le bac à glaçons. Utiliser de l'eau tiède pour faire fondre la glace si nécessaire.

REMARQUE : Ne pas utiliser un objet pointu pour briser les glaçons dans le bac. Cette action peut endommager le bac et le mécanisme du distributeur.

3. Laver le bac à l'aide d'eau tiède et d'un détergent doux, bien rincer et sécher à fond. Ne pas utiliser de nettoyeurs forts ou abrasifs ni de dissolvants.

À NOTER

- Accorder 24 heures pour produire la première quantité de glaçons.
- Jeter les trois premières quantités de glaçons produites pour éviter les impuretés qui peuvent être expulsées du système.
- Le remplissage complet du bac à glaçons peut prendre 3 à 4 jours, si aucun glaçon n'est utilisé.
- La qualité de vos glaçons sera seulement aussi bonne que la qualité de l'eau fournie à votre machine à glaçons.
- Éviter de brancher la machine à glaçons à un approvisionnement d'eau adoucie. Les produits chimiques adoucisseurs d'eau (tels que le sel) peuvent endommager des pièces de la machine à glaçons et réduire la qualité des glaçons. Si une alimentation d'eau adoucie ne peut être évitée, s'assurer que l'adoucisseur d'eau fonctionne bien et qu'il est bien entretenu.
- Il est normal pour les glaçons de coller ensemble aux coins. Ils se sépareront facilement.
- Ne rien conserver à l'intérieur du bac à glaçons.

ENTRETIEN DU RÉFRIGÉRATEUR

Nettoyage

⚠ AVERTISSEMENT



Risque d'explosion

Utiliser un produit de nettoyage ininflammable.
Le non-respect de cette instruction peut causer un décès, une explosion ou un incendie.

Les sections de réfrigération et de congélation se dégivrent automatiquement. Toutefois, nettoyer les deux sections environ une fois par mois pour éviter une accumulation d'odeurs. Essuyer les renversements immédiatement.

Nettoyage du réfrigérateur :

1. Enlever la grille supérieure. Voir la section "Interrupteur d'alimentation ON/OFF (marche/arrêt)".
2. Mettre l'interrupteur d'alimentation à la position OFF (arrêt).
3. Retirer toutes les pièces amovibles de l'intérieur, telles que les tablettes, bacs, etc.

4. Laver à la main, rincer et sécher les pièces amovibles et les surfaces internes à fond. Utiliser une éponge propre ou un linge doux et un détergent doux dans de l'eau tiède.
 - Ne pas utiliser des nettoyeurs abrasifs ou forts tels que les nettoyeurs à vitre en atomiseurs, nettoyeurs à récurer, liquides inflammables, cires nettoyantes, détergents concentrés, eaux de Javel ou nettoyeurs contenant du pétrole, sur les pièces en plastique, les garnitures intérieures et de portes ou les joints de portes. Ne pas utiliser d'essuie-tout, tampons à récurer ou autres articles de nettoyage abrasifs. Ces produits risquent d'égratigner ou d'endommager les matériaux.
 - Pour aider à éliminer les odeurs, on peut laver les parois intérieures avec un mélange d'eau tiède et de bicarbonate de soude (2 c. à soupe pour 1 pinte [26 g pour 0,95 L] d'eau).
5. Laver les surfaces extérieures.

⚠ AVERTISSEMENT



Risque de bris de verre

Ne pas heurter les portes en verre du réfrigérateur.

Protéger la surface et les rebords de verre durant l'installation ou la dépose des portes.

Le non-respect de cette instruction peut entraîner de graves blessures aux yeux ou de légères coupures.

Panneaux en verre de la porte : Laver les panneaux en verre de la porte avec une éponge propre ou un linge doux et un détergent doux dans de l'eau tiède.

REMARQUE : Ne pas cogner de casseroles, poêles, meubles, jouets ou autres objets contre le verre. Le fait de donner des coups contre le verre, de l'érafler, le secouer ou d'exercer une pression dessus peut fragiliser sa structure et le rendre plus susceptible de se briser ultérieurement.

Panneaux en acier inoxydable : Laver les surfaces extérieures en acier inoxydable avec une éponge propre ou un linge doux et un détergent doux dans de l'eau tiède.

- Pour conserver l'aspect neuf de votre réfrigérateur en acier inoxydable et enlever les petites égratignures ou marques, il est suggéré d'utiliser le Nettoyeur et poli pour acier inoxydable approuvé par le fabricant.

IMPORTANT : Ce nettoyant est pour les pièces en acier inoxydable seulement!

Veiller à ce que le nettoyant et poli pour acier inoxydable n'entre pas en contact avec les pièces de plastique telles que garnitures, couvercles de distributeurs ou joints de porte. En cas de contact non intentionnel, nettoyer la pièce de plastique avec une éponge et un détergent doux dans de l'eau tiède. Sécher à fond avec un linge doux. Pour commander le nettoyant, voir la section "Accessoires".

6. Mettre l'interrupteur d'alimentation à la position ON (marche).
7. Réinstaller la grille supérieure. Voir "Interrupteur d'alimentation On/Off (marche/arrêt)".

Remplacement des ampoules d'éclairage

REMARQUE : N'importe quelle ampoule pour appareil ménager ne conviendra pas à votre réfrigérateur. S'assurer de faire le remplacement par une ampoule de grosseur et de forme semblables. Les lampes nécessitent une ampoule pour appareil ménager de 40 watts maximum. Les ampoules de remplacement sont disponibles chez votre marchand.

Lampes du réfrigérateur

Il y a trois ampoules situées dans la partie supérieure avant du compartiment de réfrigération derrière un protège-ampoule.

1. Enlever la grille supérieure, voir la section "Interrupteur d'alimentation On/Off (marche/arrêt)".
2. Mettre l'interrupteur à la position OFF (arrêt).
3. Ouvrir le protège-ampoule. Saisir le protège-ampoule par les ouvertures. Enfoncer doucement vers l'arrière et tirer vers le bas – voir l'illustration – pour accéder aux ampoules.

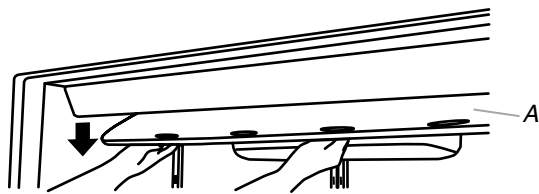

A. Protège-ampoule

4. Enlever l'ampoule d'éclairage et la remplacer par une de même taille, forme et puissance.
5. Fermer le protège-ampoule en le soulevant pour le mettre en place.

REMARQUE : Si nécessaire, nettoyer le protège-ampoule avec un chiffon doux humide.

6. Mettre l'interrupteur à la position On (marche).
7. Réinstaller la grille supérieure, voir la section "Interrupteur d'alimentation On/Off (marche/arrêt)".

Lampes du congélateur

Il y a deux ampoules situées dans la partie supérieure du compartiment de congélation. L'une d'elles se trouve au-dessus du bac à glaçons et l'autre se trouve au-dessus du bac du congélateur.

1. Ouvrir le bac à glaçons ou le bac du congélateur pour accéder à l'ampoule.
2. Retirer l'ampoule et la remplacer par une de même taille, forme et puissance.

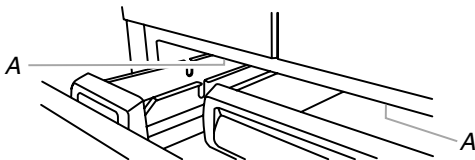

A. Ampoules

Pannes de courant

Si le courant électrique doit être interrompu pendant 24 heures ou moins, garder la ou les porte(s) (selon votre modèle) fermée(s) pour aider les aliments à demeurer froids et congelés.

Si le courant doit être interrompu pendant plus de 24 heures, faire l'une des actions suivantes :

- Retirer tous les aliments congelés et les entreposer dans un casier frigorifique.
- Placer 2 lb (907 g) de neige carbonique dans le congélateur pour chaque pied cube (28 L) d'espace de congélation. Ceci permettra de garder les aliments congelés durant deux à quatre jours.
- Si l'on ne possède pas de casier frigorifique ni de neige carbonique, consommer ou mettre immédiatement en conserve les aliments périssables.

À NOTER : Un congélateur plein restera froid plus longtemps qu'un congélateur partiellement rempli. Un congélateur plein de viande demeure froid plus longtemps qu'un congélateur rempli d'aliments cuits. Si les aliments contiennent des cristaux de glace, ils peuvent être remis à congeler même si la qualité et la saveur risquent d'être affectées. Si les aliments semblent de piètre qualité, les jeter.

Entretien avant les vacances

Votre réfrigérateur est muni de la caractéristique Sabbath Mode (mode Sabbat), qui est conçue pour le voyageur qui désire éteindre les lampes et la machine à glaçons. En sélectionnant cette caractéristique, les réglages de température resteront les mêmes mais la machine à glaçons sera désactivée et les lampes intérieures s'éteindront. Pour un fonctionnement plus efficace du réfrigérateur, il est recommandé de sortir de Sabbath Mode (mode Sabbat) lorsque celui-ci n'est plus nécessaire.

Si vous choisissez de laisser le réfrigérateur en fonctionnement pendant votre absence :

1. Consommer tous les aliments périssables et congeler les autres articles.
2. Appuyer sur la touche SABBATH MODE.
3. Si votre réfrigérateur a une machine à glaçons automatique, fermer l'approvisionnement d'eau de la machine à glaçons.
4. Vider le bac à glaçons.
5. Quand vous revenez de vacances, appuyer sur SABBATH MODE pour retourner au fonctionnement normal.

Si vous choisissez d'arrêter le fonctionnement du réfrigérateur avant votre absence :

1. Enlever tous les aliments du réfrigérateur.
2. Si votre réfrigérateur a une machine à glaçons automatique :
 - Fermer l'approvisionnement d'eau de la machine à glaçons au moins une journée à l'avance.
 - Lorsque la dernière quantité de glaçons est déposée, abaisser la commande de la machine à glaçons à la position OFF (bas).
3. Tourner la commande du thermostat (ou la commande du réfrigérateur, selon le modèle) à OFF. Voir la section "Utilisation des commandes".
4. Nettoyer le réfrigérateur, l'essuyer et bien le sécher.
5. À l'aide d'un ruban adhésif, placer des cales de caoutchouc ou de bois dans la partie supérieure de chaque porte de façon à ce qu'elles soient suffisamment ouvertes pour permettre l'entrée de l'air à l'intérieur, afin d'éviter l'accumulation d'odeur ou de moisissure.

DÉPANNAGE

Essayer les solutions suggérées ici d'abord afin d'éviter le coût d'une visite de service non nécessaire.

Fonctionnement du réfrigérateur

Le réfrigérateur ne fonctionne pas

AVERTISSEMENT



Risque de choc électrique

Brancher sur une prise à 3 alvéoles reliée à la terre.

Ne pas enlever la broche de liaison à la terre.

Ne pas utiliser un adaptateur.

Ne pas utiliser un câble de rallonge.

Le non-respect de ces instructions peut causer un décès, un incendie ou un choc électrique.

- **Le cordon d'alimentation électrique est-il débranché?** Brancher sur une prise à 3 alvéoles reliée à la terre.
- **La prise électrique fonctionne-t-elle?** Brancher une lampe pour voir si la prise fonctionne.
- **Un fusible est-il grillé ou un disjoncteur s'est-il déclenché?** Remplacer le fusible ou réenclencher le disjoncteur. Si le problème persiste, appeler un électricien.
- **Les réglages sont-ils en marche?** S'assurer que les commandes du réfrigérateur sont en marche. Voir "Utilisation des commandes".
- **Le réfrigérateur se dégivre-t-il?** Votre réfrigérateur exécutera régulièrement un programme de dégivrage. Révérifier le réfrigérateur 30 minutes plus tard pour voir s'il fonctionne.
- **S'agit-il d'une nouvelle installation?** Accorder 24 heures après l'installation pour que le réfrigérateur se refroidisse complètement.

REMARQUE : Le fait d'ajuster les commandes de température sur le réglage le plus froid ne refroidira pas le compartiment plus rapidement.

Le moteur semble fonctionner excessivement

Il se peut que votre nouveau réfrigérateur fonctionne plus longtemps que l'ancien grâce à son compresseur à haute efficacité et ses ventilateurs. L'appareil peut fonctionner plus longtemps encore si la température de la pièce est chaude, si une importante quantité de nourriture y est ajoutée, si les portes sont fréquemment ouvertes ou si elles ont été laissées ouvertes.

Le réfrigérateur est bruyant

Le bruit des réfrigérateurs a été réduit au cours des années. Du fait de cette réduction, il est possible d'entendre des bruits intermittents venant de votre nouveau réfrigérateur qui n'avaient pas été décelés avec votre ancien modèle. Voici une liste des sons normaux accompagnés d'une explication.

- **Bourdonnement** - entendu lorsque le robinet d'arrivée d'eau s'ouvre pour remplir la machine à glaçons
- **Pulsation** - les ventilateurs/le compresseur se règlent afin d'optimiser la performance
- **Cliquetis** - écoulement de liquide réfrigérant, mouvement des conduites d'eau ou d'objets posés sur le dessus du réfrigérateur
- **Grésillement/gargouillement** - de l'eau tombe sur l'élément de chauffage durant le programme de dégivrage
- **Bruit d'éclatement** - contraction/expansion des parois internes, particulièrement lors du refroidissement initial
- **Bruit d'écoulement d'eau** - peut être entendu lorsque la glace fond lors du programme de dégivrage et que l'eau s'écoule dans le plateau de dégivrage
- **Grincement/craquement** - se produit lorsque la glace est éjectée du moule à glaçons

Les portes ne ferment pas complètement

- **La porte est-elle bloquée en position ouverte?** Déplacer les emballages d'aliments pour libérer la porte.
- **Un compartiment ou une tablette bloquent-ils le passage?** Replacer le compartiment ou la tablette en position correcte.

Les portes sont difficiles à ouvrir

AVERTISSEMENT



Risque d'explosion

Utiliser un produit de nettoyage ininflammable.

Le non-respect de cette instruction peut causer un décès, une explosion ou un incendie.

- **Les joints collent-ils ou sont-ils sales?** Nettoyer les joints au savon doux et à l'eau tiède.

Les ampoules ne fonctionnent pas

- **Une ampoule est-elle desserrée dans la douille ou grillée?** Voir “Remplacement des ampoules d'éclairage”.
- **Le réfrigérateur est-il réglé au mode Sabbath (Sabbat)?** Voir “Utilisation des commandes”.
- **La porte est-elle restée ouverte plus de 10 minutes?** Voir “Utilisation des commandes”.

Température et humidité

La température est trop élevée

- **S'agit-il d'une nouvelle installation?** Accorder 24 heures après l'installation pour que le réfrigérateur se refroidisse complètement.
- **Porte(s) ouverte(s) souvent ou laissée(s) ouverte(s)?** Ceci permet à l'air chaud de pénétrer dans le réfrigérateur. Minimiser les ouvertures de porte et garder les portes complètement fermées.
- **Une importante quantité d'aliments a-t-elle été ajoutée?** Accorder quelques heures pour que le réfrigérateur revienne à sa température normale.
- **Les commandes sont-elles correctement réglées pour les conditions existantes?** Ajuster les commandes à un réglage plus froid. Vérifier la température au bout de 24 heures. Voir “Utilisation des commandes”.
- **Le réfrigérateur ne refroidit pas?** Sur les modèles à commandes numériques, éteindre le réfrigérateur puis le rallumer pour le réinitialiser. Si cela ne résout pas le problème, faire un appel de service.
- **Les ouvertures d'aération sont-elles bloquées?** Enlever tous objets placés devant les ouvertures d'aération.

Il existe une accumulation d'humidité à l'intérieur

REMARQUE : Une certaine accumulation d'humidité est normale.

- **La pièce est-elle humide?** Ceci contribue à l'accumulation de l'humidité.
- **Porte(s) ouverte(s) souvent ou laissée(s) ouverte(s)?** Ceci permet à l'air humide de pénétrer dans le réfrigérateur. Minimiser les ouvertures de porte et garder les portes complètement fermées.

Glaçons et eau

La machine à glaçons ne produit pas ou pas suffisamment de glaçons

- **Le réfrigérateur est-il connecté à l'alimentation en eau et le robinet d'arrêt d'eau est-il ouvert?** Brancher le réfrigérateur à l'alimentation en eau et ouvrir le robinet d'arrêt d'eau complètement.
- **La canalisation de la source d'eau du domicile comporte-t-elle une déformation?** Une déformation dans la canalisation peut réduire l'écoulement d'eau. Redresser la canalisation d'eau.

- **La machine à glaçons est-elle allumée?** S'assurer que le bras de commande en broche ou l'interrupteur (selon le modèle) est en position ON.
- **S'agit-il d'une nouvelle installation?** Attendre 24 heures après l'installation pour le commencement de la production de glaçons. Attendre 72 heures pour la production complète de glaçons.
- **Une grande quantité de glaçons vient-elle d'être enlevée?** Attendre 24 heures pour que la machine à glaçons produise plus de glaçons.
- **Un glaçon est-il coincé dans le bras éjecteur?** Enlever le glaçon du bras éjecteur avec un ustensile en plastique.
- **Un système de filtration de l'eau à osmose inverse est-il connecté à votre canalisation d'alimentation en eau froide?** Ceci peut diminuer la pression de l'eau. Voir “Spécifications de l'alimentation en eau” soit dans les instructions d'installation soit dans le Guide d'utilisation et d'entretien.

Les glaçons sont creux ou petits

REMARQUE : Cela indique une faible pression de l'eau.

- **Le robinet d'arrêt de la canalisation d'eau n'est-il pas complètement ouvert?** Ouvrir le robinet d'arrêt complètement.
- **La canalisation de la source d'eau du domicile comporte-t-elle une déformation?** Une déformation dans la canalisation peut réduire l'écoulement d'eau. Redresser la canalisation d'eau.
- **Un système de filtration de l'eau à osmose inverse est-il connecté à votre canalisation d'alimentation en eau froide?** Ceci peut diminuer la pression de l'eau. Voir “Spécifications de l'alimentation en eau”.
- **Reste-t-il des questions concernant la pression de l'eau?** Appeler un plombier agréé et qualifié.

Goût, odeur ou couleur grise des glaçons

- **Les raccords de plomberie sont-ils neufs?** Des raccords de plomberie neufs peuvent causer une décoloration et un mauvais goût des glaçons.
- **Les glaçons ont-ils été gardés trop longtemps?** Jeter les glaçons. Laver le compartiment à glaçons. Accorder 24 heures pour la fabrication de nouveaux glaçons.
- **Y a-t-il un transfert d'odeurs de nourriture?** Utiliser des emballages étanches à l'air et à l'humidité pour conserver les aliments.
- **L'eau contient-elle des minéraux (tels que le soufre)?** L'installation d'un filtre peut être requise afin d'enlever les minéraux.
- **Y a-t-il un filtre à eau installé sur le réfrigérateur?** Une décoloration grise ou foncée de la glace indique que le système de filtration de l'eau a besoin d'un rinçage additionnel.

ASSISTANCE OU SERVICE

Si vous avez besoin d'assistance ou de service, consulter d'abord la section "Dépannage". On peut obtenir de l'aide supplémentaire. Nous appeler au **1-800-JENNAIR (1-800-536-6247)** de n'importe où aux É.-U., ou écrire à :

**Jenn-Air Brand Home Appliances
Customer eXperience Center
553 Benson Road
Benton Harbor, MI 49022-2692**

Des informations peuvent également être obtenues en visitant notre site sur **www.jennair.com**.

Au Canada, pour assistance, installation ou service, nous appeler au **1-800-807-6777**, ou écrire à :

**Jenn-Air Brand Home Appliances
Centre d'eXpérience à la clientèle
1901 Minnesota Court
Mississauga, Ontario L5N 3A7**

Au Canada, visitez **www.jennair.ca**.

Dans votre correspondance, veuillez indiquer un numéro de téléphone où l'on peut vous joindre dans la journée.

Conservez ce manuel et votre reçu de vente ensemble pour référence ultérieure. Pour le service sous garantie, vous devez présenter un document prouvant la date d'achat ou d'installation.

Inscrivez les renseignements suivants au sujet de votre appareil ménager pour vous aider à obtenir assistance ou service en cas de besoin. Vous devrez connaître le numéro de modèle et le numéro de série au complet. Vous trouverez ces renseignements sur la plaque signalétique située sur la paroi interne du compartiment de réfrigération.

Nom du marchand _____

Numéro de série _____

Adresse _____

Numéro de téléphone _____

Numéro de modèle _____

Date d'achat _____

ACCESSOIRES

Pour commander du nettoyant pour acier inoxydable ou des filtres de rechange, composer le **1-800-688-1100** et demander le numéro de pièce indiqué ci-dessous ou contacter votre marchand autorisé Jenn-Air. Au Canada, composer le **1-800-807-6777**.

Nettoyant et poli pour acier inoxydable :

Commander la pièce N° 4396095

Filtre à eau de rechange :

Commander la pièce N° 4396841 (T2RFWG2)

FEUILLES DE DONNÉES SUR LA PERFORMANCE

Systeme de filtration d'eau de la grille de la base Modèle T2WG2L/T2RFGW2 Capacité 200 gallons (757 litres) Modèle T2WG2/T2RFGW2 Capacité 200 gallons (757 litres)



Produit testé et certifié par NSF International en vertu de la norme NSF/ANSI 42 (réduction du goût et de l'odeur du chlore, et particules de classe II*) et en vertu de la norme NSF/ANSI 53 (réduction de mercure, benzène, toxaphène, O-dichlorobenzène et carbofurane).

Ce produit a été testé selon les normes NSF/ANSI 42 et 53 pour la réduction des substances énumérées ci-dessous. La concentration des substances indiquées dans l'eau entrant dans le système a été réduite à une concentration moindre ou égale à la limite permmissible pour l'eau qui quitte le système, tel que spécifié dans les normes NSF/ANSI 42 et 53.

Réd. de substances Effets esthétiques	Critères de réduction NSF	Affluent moyen	Concentration dans l'eau à traiter	Effluent maximal	Effluent moyen	% de réd. minimale	% de réd. moyenne
Chlore goût/odeur Particules (classe II*)	réduction de 50 % réduction de 85 %	2,0182 mg/L 1333333 #/mL	2,0 mg/L ± 10 % Au moins 10 000 particules/mL	0,06 mg/L 6600 #/mL**	0,0536 mg/L 2325 #/mL	97,03 99,51	97,34 99,83
Réduction des contaminants	Critères de réduction NSF	Affluent moyen	Concentration dans l'eau à traiter	Effluent maximal	Effluent moyen	% de réd. minimale	% de réd. moyenne
Plomb : à pH 6,5*** Plomb : à pH 8,5***	0,010 mg/L 0,010 mg/L	0,1533 mg/L 0,1400 mg/L	0,15 mg/L ± 10 % 0,15 mg/L ± 10 %	0,0005 mg/L 0,0007 mg/L	0,0005 mg/L 0,0006 mg/L	99,67 99,50	99,67 99,57
Mercuré : à pH 6,5 Mercuré : à pH 8,5	0,002 mg/L 0,002 mg/L	0,0058 mg/L 0,0059 mg/L	0,006 mg/L ± 10 % 0,006 mg/L ± 10 %	0,0002 mg/L 0,0005 mg/L	0,0002 mg/L 0,0003 mg/L	96,54 91,57	96,54 94,92
Benzène	0,005 mg/L	0,0154 mg/L	0,015 mg/L ± 10 %	0,0012 mg/L	0,0006 mg/L	92,22	96,34
O-Dichlorobenzène	0,6 mg/L	1,7571 mg/L	1,8 mg/L ± 10 %	0,0250 mg/L	0,0066 mg/L	98,58	99,63
Toxaphène	0,003 mg/L	0,015 mg/L	0,015 mg/L ± 10 %	0,001 mg/L	0,001 mg/L	93,33	93,33
Carbofurane	0,04 mg/L	0,0819 mg/L	0,08 mg/L ± 10 %	0,0400 mg/L	0,0213 mg/L	51,13	74,00

Paramètres de test : pH = 7,5 ± 0,5 à moins d'indications contraires. Débit = 0,85 gpm (3,2 Lpm). Pression = 60 lb/po² (413,7 kPa). Temp. = 68°F à 71,6°F (20°C à 22°C). Capacité de service nominale = 200 gallons (757 litres).

- Il est essentiel que les exigences de fonctionnement, d'entretien et de remplacement de filtre soient respectées pour que ce produit donne le rendement annoncé.
- Utiliser le filtre de remplacement T2RFGW2, pièce n° 4396841. Prix au détail suggéré en 2009 de 39,99 \$US/43,99 \$CAN. Les prix sont sujets à modification sans préavis.

Modèle T2WG2L : Style 1 – Lorsque le témoin du filtre indique 10 %, commander un nouveau filtre. Lorsque le témoin indique 0 %, il est recommandé de remplacer le filtre.

Style 2 – Lorsque le témoin du filtre passe du vert au jaune, commander un nouveau filtre. Lorsque le témoin passe du jaune au rouge, il est recommandé de remplacer le filtre.

Style 3 – Lorsque l'écran d'affichage de l'état du filtre à eau passe de "GOOD" (bon) à "ORDER" (commander), commander un nouveau filtre. Lorsque le témoin indique "REPLACE" (remplacer), il est recommandé de remplacer le filtre.

Style 4 – Appuyer sur FILTER (filtre) pour vérifier l'état du filtre à eau. Lorsque le témoin lumineux du filtre est jaune, commander un nouveau filtre. Si le témoin lumineux du filtre est rouge, il est recommandé de remplacer le filtre.

Modèle T2WG2 : Changer la cartouche du filtre à eau tous les 6 mois. Si le débit d'eau au distributeur ou à la machine à glaçons diminue de façon marquée avant que 6 mois ne se soient écoulés, remplacer la cartouche du filtre à eau plus souvent.

- Ces contaminants ne sont pas nécessairement présents dans votre approvisionnement d'eau. Même si le test a été effectué dans des conditions de laboratoires standard, le rendement réel peut varier.
- Le produit doit être utilisé pour l'eau froide seulement.
- Ne pas utiliser pour le filtrage d'une eau microbiologiquement polluée ou de qualité inconnue en l'absence d'un dispositif de désinfection adéquat avant ou après le système.
- Consulter la section "Garantie" pour obtenir le nom, l'adresse et le numéro de téléphone du fabricant.
- Consulter la section "Garantie" pour voir la garantie limitée du fabricant.

Directives d'application/ Paramètres d'approvisionnement en eau

Source d'eau	Collectivité ou puits
Pression de l'eau	30 - 120 lb/po ² (207 - 827 kPa)
Température de l'eau	33° - 100°F (0,6° - 37,8°C)
Débit nominal	0,85 gpm (3,2 L/min) à 60 lb/po ²

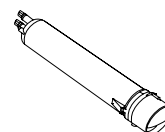

*Classe II - taille des particules : 1 um à <5 um

**Exigence de test : au moins 100 000 particules/mL (poussière de test fine AC).

***Conforme aux exigences de réduction du plomb de la norme NSF/ANSI 53 (testé par Pace Analytical Services, Inc.)

Système de filtration d'eau de la grille de la base Modèle T1WG2L/T2RFG2 Capacité 200 gallons (757 litres) Modèle T1WG2/T2RFG2 Capacité 200 gallons (757 litres)



Produit testé et certifié par NSF International en vertu de la norme NSF/ANSI 42 (réduction du goût et de l'odeur du chlore, et particules de classe II*) et en vertu de la norme NSF/ANSI 53 (réduction de mercure, benzène, toxaphène, O-dichlorobenzène et carbofurane).

Ce produit a été testé selon les normes NSF/ANSI 42 et 53 pour la réduction des substances énumérées ci-dessous. La concentration des substances indiquées dans l'eau entrant dans le système a été réduite à une concentration moindre ou égale à la limite permmissible pour l'eau qui quitte le système, tel que spécifié dans les normes NSF/ANSI 42 et 53.

Réd. de substances Effets esthétiques	Critères de réduction NSF	Affluent moyen	Concentration dans l'eau à traiter	Effluent maximal	Effluent moyen	% de réd. minimale	% de réd. moyenne
Chlore goût/odeur Particules (classe II*)	réduction de 50 % réduction de 85 %	2,0182 mg/L 1333333 #/mL	2,0 mg/L ± 10 % Au moins 10 000 particules/mL	0,06 mg/L 6600 #/mL**	0,0536 mg/L 2325 #/mL	97,03 99,51	97,34 99,83
Réduction des contaminants	Critères de réduction NSF	Affluent moyen	Concentration dans l'eau à traiter	Effluent maximal	Effluent moyen	% de réd. minimale	% de réd. moyenne
Plomb : à pH 6,5*** Plomb : à pH 8,5***	0,010 mg/L 0,010 mg/L	0,1533 mg/L 0,1400 mg/L	0,15 mg/L ± 10 % 0,15 mg/L ± 10 %	0,0005 mg/L 0,0007 mg/L	0,0005 mg/L 0,0006 mg/L	99,67 99,50	99,67 99,57
Mercure : à pH 6,5 Mercure : à pH 8,5	0,002 mg/L 0,002 mg/L	0,0058 mg/L 0,0059 mg/L	0,006 mg/L ± 10 % 0,006 mg/L ± 10 %	0,0002 mg/L 0,0005 mg/L	0,0002 mg/L 0,0003 mg/L	96,54 91,57	96,54 94,92
Benzène	0,005 mg/L	0,0154 mg/L	0,015 mg/L ± 10 %	0,0012 mg/L	0,0006 mg/L	92,22	96,34
O-Dichlorobenzène	0,6 mg/L	1,7571 mg/L	1,8 mg/L ± 10 %	0,0250 mg/L	0,0066 mg/L	98,58	99,63
Toxaphène	0,003 mg/L	0,015 mg/L	0,015 mg/L ± 10 %	0,001 mg/L	0,001 mg/L	93,33	93,33
Carbofurane	0,04 mg/L	0,0819 mg/L	0,08 mg/L ± 10 %	0,0400 mg/L	0,0213 mg/L	51,13	74,00

Paramètres de test : pH = 7,5 ± 0,5 à moins d'indications contraires. Débit = 0,5 gpm (1,9 Lpm). Pression = 60 lb/po² (413,7 kPa). Temp. = 68°F à 71,6°F (20°C à 22°C). Capacité de service nominale = 200 gallons (757 litres).

- Il est essentiel que les exigences de fonctionnement, d'entretien et de remplacement de filtre soient respectées pour que ce produit donne le rendement annoncé.
- Utiliser le filtre de remplacement T2RFG2, pièce n° 4396841. Prix au détail suggéré en 2009 de 39,99 \$US/43,99 \$CAN. Les prix sont sujets à modification sans préavis.
Modèle T1WG2L : Style 1 – Lorsque le témoin du filtre indique 10 %, commander un nouveau filtre. Lorsque le témoin indique 0 %, il est recommandé de remplacer le filtre.
Style 2 – Lorsque le témoin du filtre passe du vert au jaune, commander un nouveau filtre. Lorsque le témoin passe du jaune au rouge, il est recommandé de remplacer le filtre.
Style 3 – Lorsque l'écran d'affichage de l'état du filtre à eau passe de "GOOD" (bon) à "ORDER" (commander), commander un nouveau filtre. Lorsque le témoin indique "REPLACE" (remplacer), il est recommandé de remplacer le filtre.
Style 4 – Appuyer sur FILTER (filtre) pour vérifier l'état du filtre à eau. Lorsque le témoin lumineux du filtre est jaune, commander un nouveau filtre. Si le témoin lumineux du filtre est rouge, il est recommandé de remplacer le filtre.
Modèle T1WG2 : Changer la cartouche du filtre à eau tous les 6 mois. Si le débit d'eau au distributeur ou à la machine à glaçons diminue de façon marquée avant que 6 mois ne se soient écoulés, remplacer la cartouche du filtre à eau plus souvent.
- Ces contaminants ne sont pas nécessairement présents dans votre approvisionnement d'eau. Même si le test a été effectué dans des conditions de laboratoires standard, le rendement réel peut varier.
- Le produit doit être utilisé pour l'eau froide seulement.
- Ne pas utiliser pour le filtrage d'une eau microbiologiquement polluée ou de qualité inconnue en l'absence d'un dispositif de désinfection adéquat avant ou après le système.
- Consulter la section "Garantie" pour obtenir le nom, l'adresse et le numéro de téléphone du fabricant.
- Consulter la section "Garantie" pour la garantie limitée du fabricant.

Directives d'application/ Paramètres d'approvisionnement en eau

Source d'eau	Collectivité ou puits
Pression de l'eau	30 - 120 lb/po ² (207 - 827 kPa)
Température de l'eau	33° - 100°F (0,6° - 37,8°C)
Débit nominal	0,5 gpm (1,9 L/min) à 60 lb/po ²

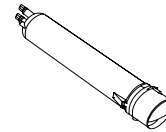

*Classe II - taille des particules : 1 um à <5 um

**Exigence de test : au moins 100 000 particules/mL (poussière de test fine AC).

***Conforme aux exigences de réduction du plomb de la norme NSF/ANSI 53 (testé par Pace Analytical Services, Inc.)

GARANTIE DES RÉFRIGÉRATEURS ENCASTRÉS JENN-AIR®

GARANTIE LIMITÉE

Pendant deux ans à compter de la date d'achat, lorsque ce gros appareil ménager est utilisé et entretenu conformément aux instructions jointes à ou fournies avec le produit, Jenn-Air, marque de Whirlpool Corporation ou Whirlpool Canada LP (ci-après désignée "Jenn-Air") paiera pour les pièces de rechange spécifiées par l'usine et la main-d'œuvre pour corriger les vices de matériaux ou de fabrication qui existaient déjà lorsque ce gros appareil ménager a été acheté. Le service doit être fourni par une compagnie de service désignée par Jenn-Air. LE SEUL ET EXCLUSIF RECOURS DU CLIENT DANS LE CADRE DE LA PRÉSENTE GARANTIE LIMITÉE CONSISTE EN LA RÉPARATION PRÉVUE CI-DESSUS. Cette garantie limitée est valide uniquement aux États-Unis ou au Canada et s'applique exclusivement lorsque le gros appareil ménager est utilisé dans le pays où il a été acheté. Une preuve de la date d'achat d'origine est exigée pour obtenir un service dans le cadre de la présente garantie limitée.

Sur les modèles avec un filtre à eau : garantie limitée de 30 jours sur le filtre à eau. Pendant 30 jours à compter de la date d'achat, lorsque ce filtre est utilisé et entretenu conformément aux instructions jointes à ou fournies avec le produit, Jenn-Air paiera pour un filtre à eau de rechange pour corriger les vices de matériaux ou de fabrication.

GARANTIE LIMITÉE DE LA TROISIÈME À LA SIXIÈME ANNÉE INCLUSIVEMENT SUR LES PIÈCES DU SYSTÈME DE RÉFRIGÉRATION SCELLÉ

De la troisième à la sixième année inclusivement à compter de la date d'achat, lorsque ce gros appareil ménager est utilisé et entretenu conformément aux instructions jointes à ou fournies avec le produit, Jenn-Air paiera pour les pièces spécifiées par l'usine et la main-d'œuvre pour corriger les vices de matériaux ou de fabrication dans le système de réfrigération scellé qui existaient déjà lorsque ce gros appareil ménager a été acheté pour les pièces suivantes : compresseur, évaporateur, condenseur, sécheuse et conduits de connexion.

GARANTIE LIMITÉE DE LA SEPTIÈME À LA DOUZIÈME ANNÉE INCLUSIVEMENT SUR LE SYSTÈME DE RÉFRIGÉRATION SCELLÉ

De la septième à la douzième année inclusivement à compter de la date d'achat, lorsque ce gros appareil ménager est utilisé et entretenu conformément aux instructions jointes à ou fournies avec le produit, Jenn-Air paiera pour les pièces de rechange spécifiées par l'usine pour corriger les vices de matériaux ou de fabrication sur le système de réfrigération scellé qui existaient déjà lorsque ce gros appareil ménager a été acheté pour les pièces suivantes : compresseur, évaporateur, condenseur, sécheuse et conduits de connexion.

ÉLÉMENTS EXCLUS DE LA GARANTIE

La présente garantie limitée ne couvre pas :

1. Les pièces de rechange ou la main-d'œuvre lorsque ce gros appareil ménager est utilisé à des fins autres que l'usage domestique unifamilial normal ou lorsque les instructions d'installation et/ou les instructions de l'opérateur ou de l'utilisateur fournies ne sont pas respectées.
2. Les visites de service pour rectifier l'installation du gros appareil ménager, montrer à l'utilisateur comment utiliser le gros appareil ménager, remplacer ou réparer des fusibles du domicile ou rectifier le câblage ou la plomberie du domicile.
3. Les visites de service pour réparer ou remplacer les ampoules électriques, les filtres à air ou les filtres à eau de l'appareil. Les pièces consommables ne sont pas couvertes par la garantie.
4. Les dommages imputables à : accident, modification, usage impropre ou abusif, incendie, inondation, actes de Dieu, installation fautive ou installation non conforme aux codes d'électricité ou de plomberie, ou l'utilisation de produits non approuvés par Jenn-Air.
5. Les défauts d'apparence, notamment les éraflures, traces de choc, fissures ou tout autre dommage subi par le fini du gros appareil ménager, à moins que ces dommages ne résultent de vices de matériaux ou de fabrication et ne soient signalés à Jenn-Air dans les 30 jours suivant la date d'achat.
6. Toute perte d'aliments ou de médicaments due à une défaillance du réfrigérateur ou du congélateur.
7. Le ramassage et la livraison. Ce gros appareil ménager est conçu pour être réparé à domicile.
8. Les réparations aux pièces ou systèmes résultant d'une modification non autorisée faite à l'appareil.
9. Les frais de déplacement et de transport pour le service du produit si votre gros appareil ménager est situé dans une région éloignée où un fournisseur de services d'entretien ou de réparation Jenn-Air autorisé n'est pas disponible.
10. La dépose et la réinstallation de votre gros appareil ménager si celui-ci est installé dans un endroit inaccessible ou n'est pas installé conformément aux instructions d'installation fournies par Jenn-Air.
11. Les pièces de rechange ou la main-d'œuvre pour les gros appareils ménagers dont les numéros de modèle/de série ont été enlevés, modifiés ou ne peuvent pas être facilement identifiés.

CLAUSE D'EXONÉRATION DE RESPONSABILITÉ AU TITRE DES GARANTIES IMPLICITES

LES GARANTIES IMPLICITES, Y COMPRIS LES GARANTIES APPLICABLES DE QUALITÉ MARCHANDE OU D'APTITUDE À UN USAGE PARTICULIER, SONT LIMITÉES À UN AN OU À LA PLUS COURTE PÉRIODE AUTORISÉE PAR LA LOI. Certains États et provinces ne permettent pas de limitation sur la durée d'une garantie implicite de qualité marchande ou d'aptitude à un usage particulier, de sorte que la limitation ci-dessus peut ne pas être applicable dans votre cas. Cette garantie vous confère des droits juridiques spécifiques, et vous pouvez également jouir d'autres droits qui peuvent varier d'une juridiction à l'autre.

LIMITATION DES RECOURS; EXCLUSION DES DOMMAGES FORTUITS OU INDIRECTS

LE SEUL ET EXCLUSIF RECOURS DU CLIENT DANS LE CADRE DE LA PRÉSENTE GARANTIE LIMITÉE CONSISTE EN LA RÉPARATION PRÉVUE CI-DESSUS. JENN-AIR N'ASSUME AUCUNE RESPONSABILITÉ POUR LES DOMMAGES FORTUITS OU INDIRECTS. Certains États et certaines provinces ne permettent pas l'exclusion ou la limitation des dommages fortuits ou indirects, de sorte que ces limitations et exclusions peuvent ne pas être applicables dans votre cas. Cette garantie vous confère des droits juridiques spécifiques, et vous pouvez également jouir d'autres droits qui peuvent varier d'une juridiction à l'autre.

Si vous résidez à l'extérieur des 50 États des États-Unis et du Canada, contactez votre marchand Jenn-Air autorisé pour déterminer si une autre garantie s'applique.

Si vous avez besoin d'un service de réparation, voir d'abord la section "Dépannage" du guide d'utilisation et d'entretien. Si vous êtes dans l'incapacité de résoudre le problème après avoir vérifié la section "Dépannage", vous pourrez trouver de l'aide supplémentaire en vérifiant la section "Assistance ou service" ou en appelant Jenn-Air. Aux É.-U., composer le **1-800-536-6247**. Au Canada, composer le **1-800-807-6777**.

W10231365B

© 2009.

All rights reserved.

Todos los derechos reservados.

Tous droits réservés.

® Registered Trademark/™ Trademark of Jenn-Air, U.S.A. Used under license by Maytag Limited in Canada.

® Marca registrada/™ Marca de comercio de Jenn-Air, U.S.A. Usada bajo licencia por Maytag Limited en Canadá.

® Marque déposée/™ Marque de commerce de Jenn-Air, U.S.A. Emploi sous licence par Maytag Limited au Canada.

8/09

Printed in U.S.A.

Impreso en EE.UU.

Imprimé aux É.-U.

NOTICE: Flush four (4) gallons of water through water filter cartridge before use.

AVIS : Vider quatre (4) gallons d'eau par la cartouche du filtre à eau avant utilisation.

AVISO: Deje pasar cuatro (4) galones de agua a través del cartucho del filtro de agua antes de usarlo.

W10297791