

# DETAILED PLANNING DIMENSIONS

## JENNAIR® SMALL STEAM OVEN

**JJW6024HM – 23<sup>7</sup>/<sub>16</sub>" X 18<sup>5</sup>/<sub>16</sub>" X 20<sup>3</sup>/<sub>8</sub>" (Depth Without Handle)**

**JJW6024HL – 23<sup>7</sup>/<sub>16</sub>" X 18<sup>5</sup>/<sub>16</sub>" X 20<sup>3</sup>/<sub>8</sub>" (Depth Without Handle)**

### PRODUCT DIMENSIONS

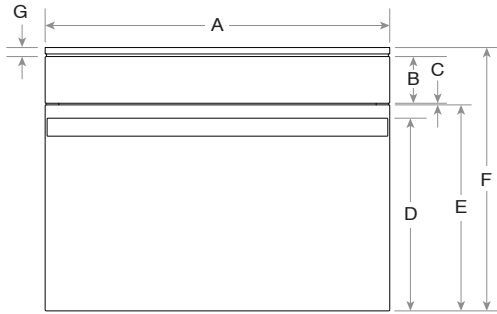

**FRONT VIEW**

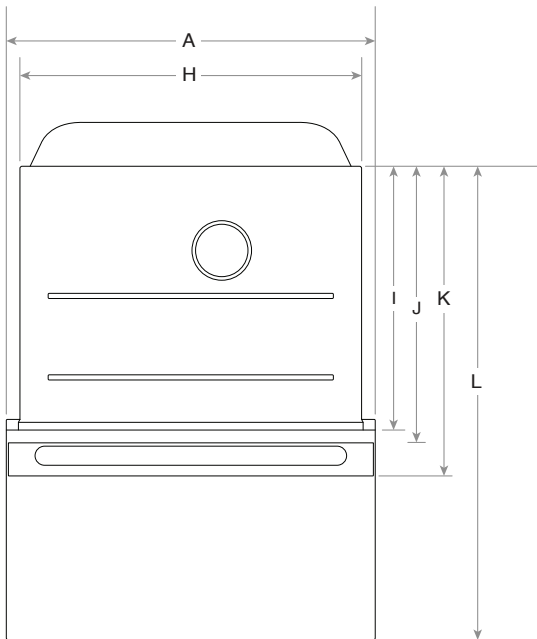

**TOP VIEW**

| MODEL #  |                                      | JJW6024HM                        |      | JJW6024HL                        |      |
|----------|--------------------------------------|----------------------------------|------|----------------------------------|------|
|          |                                      | in                               | cm   | in                               | cm   |
| <b>A</b> | Overall width                        | 23 <sup>7</sup> / <sub>16</sub>  | 59.5 | 23 <sup>7</sup> / <sub>16</sub>  | 59.5 |
| <b>B</b> | Height of control panel              | 3 <sup>1</sup> / <sub>8</sub>    | 8    | 3 <sup>1</sup> / <sub>8</sub>    | 8    |
| <b>C</b> | Space between control panel and door | 3/16                             | 0.4  | 3/16                             | 0.4  |
| <b>D</b> | Height to top of handle              | 13 <sup>1</sup> / <sub>8</sub>   | 33.3 | 13 <sup>1</sup> / <sub>8</sub>   | 33.3 |
| <b>E</b> | Height of door                       | 14                               | 35.6 | 14                               | 35.6 |
| <b>F</b> | Overall height                       | 18 <sup>5</sup> / <sub>16</sub>  | 46.5 | 18 <sup>5</sup> / <sub>16</sub>  | 46.5 |
| <b>G</b> | Height of trim                       | 5/8                              | 1.6  | 5/8                              | 1.6  |
| <b>H</b> | Width of recessed oven               | 21 <sup>15</sup> / <sub>16</sub> | 55.7 | 21 <sup>15</sup> / <sub>16</sub> | 55.7 |
| <b>I</b> | Depth of recessed oven               | 19 <sup>9</sup> / <sub>16</sub>  | 49.7 | 19 <sup>9</sup> / <sub>16</sub>  | 49.7 |
| <b>J</b> | Depth with door                      | 20 <sup>3</sup> / <sub>8</sub>   | 51.7 | 20 <sup>3</sup> / <sub>8</sub>   | 51.8 |
| <b>K</b> | Depth with handle                    | 22 <sup>1</sup> / <sub>2</sub>   | 57.2 | 23 <sup>3</sup> / <sub>16</sub>  | 58.8 |
| <b>L</b> | Depth with door fully open           | 33 <sup>5</sup> / <sub>8</sub>   | 85.5 | 33 <sup>5</sup> / <sub>8</sub>   | 85.5 |

**IMPORTANT:** Dimensional specifications are provided for planning purposes only. Do not make any cutouts based on this information. Refer to the Installation Guide before selecting cabinetry, verifying electrical/gas connections, making cutouts or beginning installation. All JennAir® appliances are appropriately UL, CUL or CSA approved.



# DETAILED PLANNING DIMENSIONS

## JENNAIR® SMALL STEAM OVEN

**JJW6024HM – 23<sup>7</sup>/<sub>16</sub>" X 18<sup>5</sup>/<sub>16</sub>" X 20<sup>3</sup>/<sub>8</sub>" (Depth Without Handle)**

**JJW6024HL – 23<sup>7</sup>/<sub>16</sub>" X 18<sup>5</sup>/<sub>16</sub>" X 20<sup>3</sup>/<sub>8</sub>" (Depth Without Handle)**

### DIMENSIONS AS INSTALLED

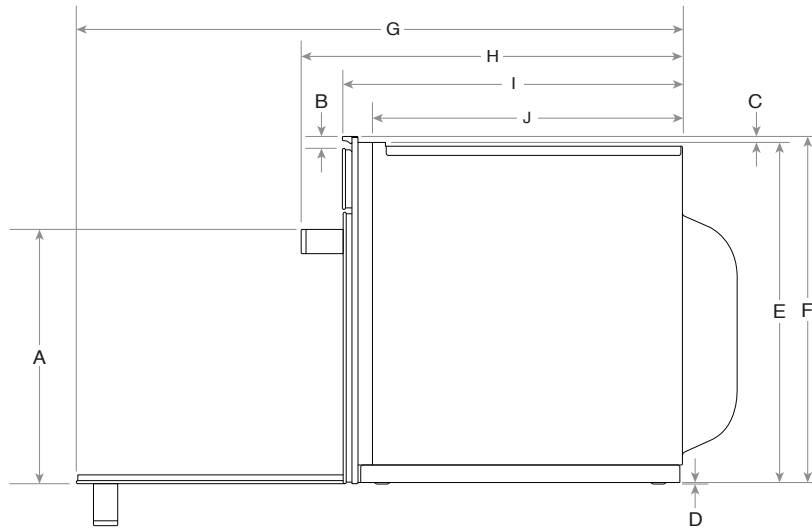

**SIDE VIEW**

| MODEL #  |   | JJW6024HM                        |      | JJW6024HL                        |      |
|----------|---|----------------------------------|------|----------------------------------|------|
|          |   | in                               | cm   | in                               | cm   |
| <b>A</b> | Height to top of handle   | 13 <sup>3</sup> / <sub>16</sub>  | 33.4 | 13 <sup>3</sup> / <sub>16</sub>  | 33.4 |
| <b>B</b> | Height of trim  | 5/8                              | 1.6  | 5/8                              | 1.6  |
| <b>C</b> | Height from top of recessed oven to top of control panel        | 1/4                              | 0.6  | 1/4                              | 0.6  |
| <b>D</b> | Height from bottom of recessed oven foot to bottom of oven vent | 3/8                              | 1    | 3/8                              | 1    |
| <b>E</b> | Height of recessed oven   | 17 <sup>3</sup> / <sub>4</sub>   | 45   | 17 <sup>3</sup> / <sub>4</sub>   | 45   |
| <b>F</b> | Height to top of control panel                                  | 17 <sup>15</sup> / <sub>16</sub> | 45.5 | 17 <sup>15</sup> / <sub>16</sub> | 45.5 |
| <b>G</b> | Depth with door fully open                                      | 33 <sup>5</sup> / <sub>8</sub>   | 85.5 | 33 <sup>5</sup> / <sub>8</sub>   | 85.5 |
| <b>H</b> | Depth with handle   | 22 <sup>1</sup> / <sub>2</sub>   | 57.2 | 23 <sup>3</sup> / <sub>16</sub>  | 58.8 |
| <b>I</b> | Depth with door   | 20 <sup>3</sup> / <sub>8</sub>   | 51.7 | 20 <sup>3</sup> / <sub>8</sub>   | 51.8 |
| <b>J</b> | Depth of recessed oven  | 19 <sup>9</sup> / <sub>16</sub>  | 49.7 | 19 <sup>9</sup> / <sub>16</sub>  | 49.7 |

**IMPORTANT:** Dimensional specifications are provided for planning purposes only. Do not make any cutouts based on this information. Refer to the Installation Guide before selecting cabinetry, verifying electrical/gas connections, making cutouts or beginning installation. All JennAir® appliances are appropriately UL, CUL or CSA approved.



# DETAILED PLANNING DIMENSIONS

## JENNAIR® SMALL STEAM OVEN - STANDARD INSTALLATION

**JJW6024HM – 23<sup>7</sup>/<sub>16</sub>" X 18<sup>5</sup>/<sub>16</sub>" X 20<sup>3</sup>/<sub>8</sub>" (Depth Without Handle)**

**JJW6024HL – 23<sup>7</sup>/<sub>16</sub>" X 18<sup>5</sup>/<sub>16</sub>" X 20<sup>3</sup>/<sub>8</sub>" (Depth Without Handle)**

### OPENING/CLEARANCE DIMENSIONS

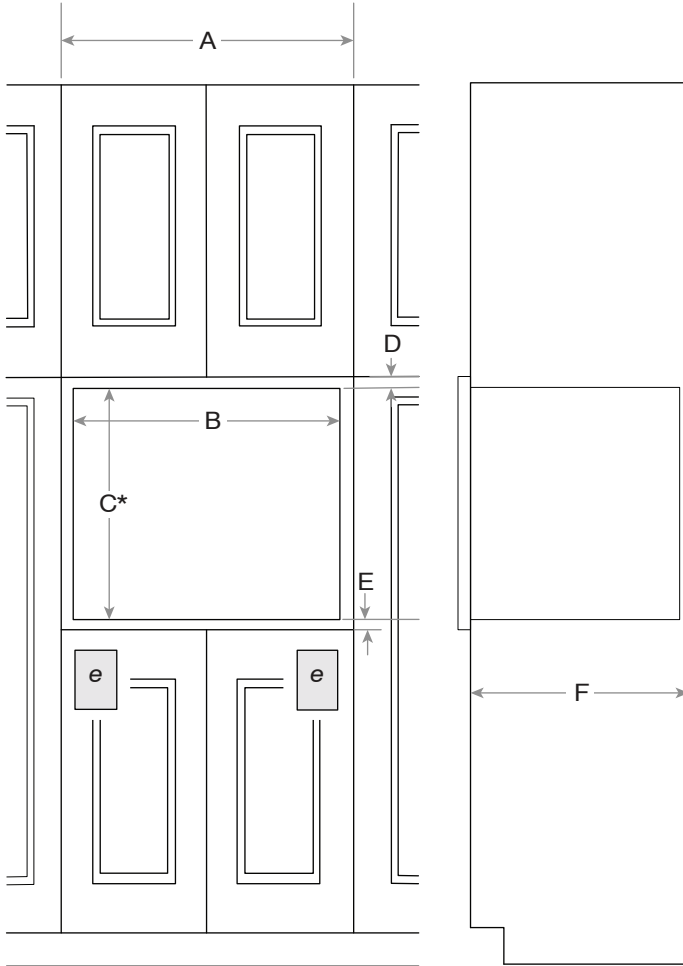

**FRONT VIEW**

**SIDE VIEW**

| MODEL #   |  | JJW6024HM<br>JJW6024HL           |      |
|-----------|--|----------------------------------|------|
|           |  | in                               | cm   |
| <b>A</b>  | Width of cabinet (min.)                              | 23 <sup>5</sup> / <sub>8</sub>   | 60   |
| <b>B</b>  | Width of cutout                                      | 22                               | 55.8 |
| <b>C*</b> | Height of cutout (recommended)                       | 17 <sup>13</sup> / <sub>16</sub> | 45.3 |
| <b>D</b>  | Top of cutout to bottom of upper cabinet door (min.) | 1/2                              | 1.2  |
| <b>E</b>  | Bottom of cutout to top of lower cabinet door (min.) | 1/2                              | 1.2  |
| <b>F</b>  | Depth of cutout (min.)                               | 19 <sup>9</sup> / <sub>16</sub>  | 49.7 |
| <b>G</b>  | Top of cutout to underside of countertop (min.)      | 1/2                              | 1.2  |
| <b>H</b>  | Bottom of cutout to floor (min.)                     | 1/2                              | 1.2  |
| <b>e</b>  | Recommended junction box location                    |                                  |      |

\*Will fit cutout height from 17<sup>3</sup>/<sub>4</sub>" (45 cm) to 17<sup>15</sup>/<sub>16</sub>" (45.6 cm)

### ELECTRICAL REQUIREMENTS

120 V, 15 A fused, grounded circuit is required. A dedicated circuit is required.

The length of conduit provided is for serviceability. Do not cut the conduit. The junction box should be located 3" (7.6 cm) maximum below the support surface. Drill a 1" (2.5 cm) minimum diameter hole in the right rear or left rear corner of the support surface for access to the junction box.

**NOTE:** For under counter installation, the junction box should be located in the adjacent right or left cabinet. Drill a 1" (2.5 cm) minimum diameter hole in an upper corner of the side wall for access to the junction box.

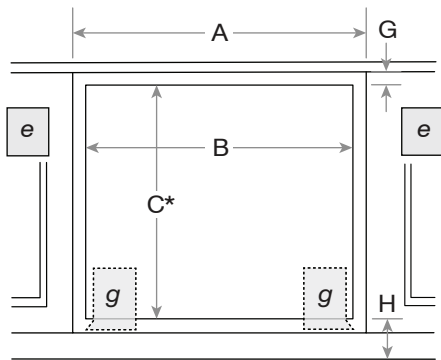

**UNDER COUNTER INSTALLATION**  
(without cooktop installed above)

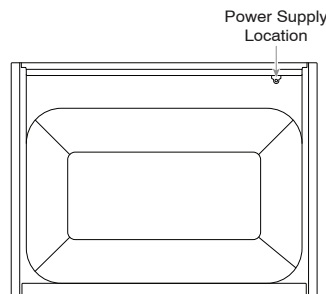

**BACK VIEW**

**IMPORTANT:** Dimensional specifications are provided for planning purposes only. Do not make any cutouts based on this information. Refer to the Installation Guide before selecting cabinetry, verifying electrical/gas connections, making cutouts or beginning installation. All JennAir® appliances are appropriately UL, CUL or CSA approved.

# DETAILED PLANNING DIMENSIONS

## JENNAIR® SMALL STEAM OVEN - FLUSH INSTALLATION

**JJW6024HM – 23<sup>7</sup>/<sub>16</sub>" X 18<sup>5</sup>/<sub>16</sub>" X 20<sup>3</sup>/<sub>8</sub>" (Depth Without Handle)**

**JJW6024HL – 23<sup>7</sup>/<sub>16</sub>" X 18<sup>5</sup>/<sub>16</sub>" X 20<sup>3</sup>/<sub>8</sub>" (Depth Without Handle)**

### OPENING/CLEARANCE DIMENSIONS

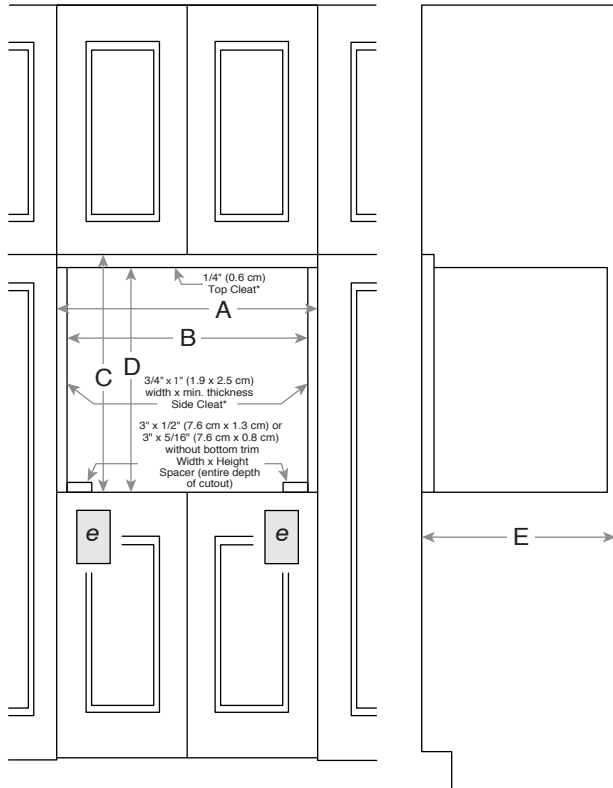

**FRONT VIEW**

**SIDE VIEW**

| MODEL #  |                                     | JJW6024HM<br>JJW6024HL           |      |
|----------|-------------------------------------|----------------------------------|------|
|          |                                     | in                               | cm   |
| <b>A</b> | Width of flush inset cutout (min.)  | 23 <sup>11</sup> / <sub>16</sub> | 60.2 |
| <b>B</b> | Width of opening (min.)             | 22                               | 55.9 |
| <b>C</b> | Height of flush inset cutout (min.) | 18 <sup>9</sup> / <sub>16</sub>  | 47.2 |
| <b>D</b> | Height of opening (min.)            | 18 <sup>3</sup> / <sub>8</sub>   | 46.6 |
| <b>E</b> | Depth of cutout (min.)              | 20 <sup>3</sup> / <sub>8</sub>   | 51.8 |
| <b>e</b> | Recommended junction box location   |                                  |      |

### ELECTRICAL REQUIREMENTS

120 V, 15 A fused, grounded circuit is required. A dedicated circuit is required.

The length of conduit provided is for serviceability. Do not cut the conduit. The junction box should be located 3" (7.6 cm) maximum below the support surface. Drill a 1" (3.4 cm) minimum diameter hole in the right rear or left rear corner of the support surface for access to the junction box.

**NOTE:** For under counter installation, the junction box should be located in the adjacent right or left cabinet. Drill a 1" (2.5 cm) minimum diameter hole in an upper corner of the side wall for access to the junction box.

### FLUSH INSTALLATION REQUIREMENTS

A 20<sup>7</sup>/<sub>16</sub>" (51.8 cm) minimum cutout depth is required. These dimensions will result in a 1/8" (0.3 cm) reveal on the top, a 1/8" (0.3 cm) reveal on the sides and a 1/8" (0.3 cm) reveal on the bottom of the wall oven.

The front face of the cleats and spacers will be visible and should be treated as a finished surface.

### CABINET REQUIREMENTS

**NOTE:** When using under counter installation, check cabinet manufacturer's specifications to verify fit.

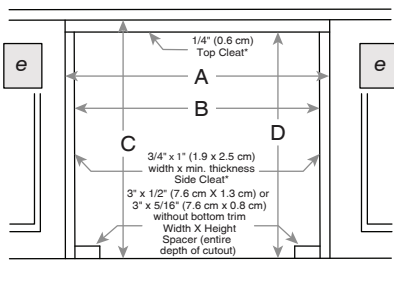

**UNDER COUNTER INSTALLATION**  
(without cooktop installed above)

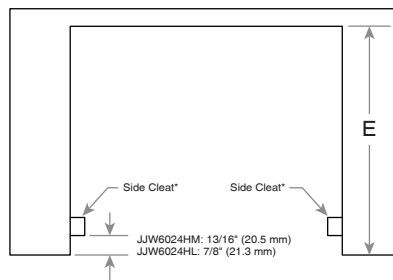

**TOP VIEW**

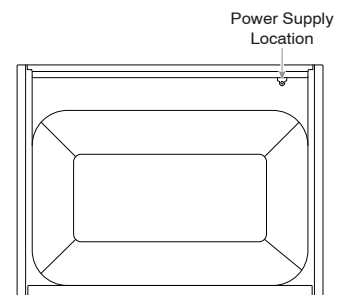

**BACK VIEW**

\*Cleats and spacers must be recessed 13/16" (2.1 cm) from the front of the cabinet.

**IMPORTANT:** Dimensional specifications are provided for planning purposes only.

**Do not make any cutouts based on this information.** Refer to the Installation Guide before selecting cabinetry, verifying electrical/gas connections, making cutouts or beginning installation.

All JennAir® appliances are appropriately UL, CUL or CSA approved.



# DIMENSIONS DE PLANIFICATION DÉTAILLÉES

PETIT FOUR À INJECTION DE VAPEUR JENNAIR®

**JJW6024HM – 23<sup>7</sup>/<sub>16</sub>" X 18<sup>5</sup>/<sub>16</sub>" X 20<sup>3</sup>/<sub>8</sub>" (profondeur sans poignée)**

**JJW6024HL – 23<sup>7</sup>/<sub>16</sub>" X 18<sup>5</sup>/<sub>16</sub>" X 20<sup>3</sup>/<sub>8</sub>" (profondeur sans poignée)**

## DIMENSIONS DU PRODUIT

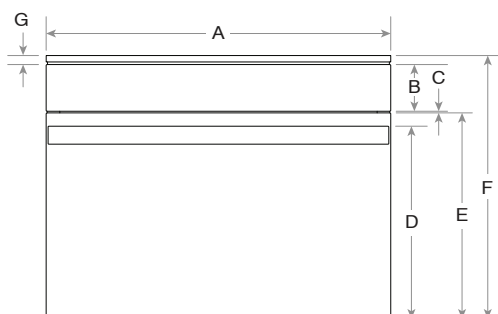

VUE AVANT

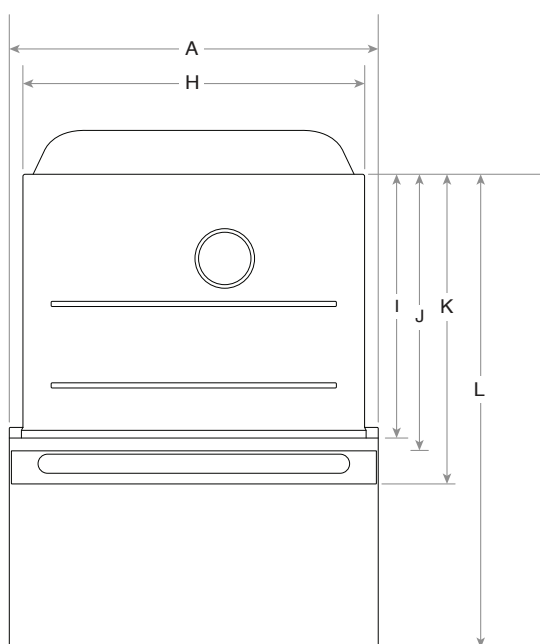

VUE DU DESSUS

| NO DE MODÈLE |   | JJW6024HM                        |      | JJW6024HL                        |      |
|--------------|---|----------------------------------|------|----------------------------------|------|
|              |   | po                               | cm   | po                               | cm   |
| <b>A</b>     | Largeur totale                                  | 23 <sup>7</sup> / <sub>16</sub>  | 59,5 | 23 <sup>7</sup> / <sub>16</sub>  | 59,5 |
| <b>B</b>     | Hauteur du tableau de commande                  | 3 <sup>1</sup> / <sub>8</sub>    | 8    | 3 <sup>1</sup> / <sub>8</sub>    | 8    |
| <b>C</b>     | Espace entre le tableau de commande et la porte | 3/16                             | 0,4  | 3/16                             | 0,4  |
| <b>D</b>     | Hauteur jusqu'au sommet de la poignée           | 13 <sup>1</sup> / <sub>8</sub>   | 33,3 | 13 <sup>1</sup> / <sub>8</sub>   | 33,3 |
| <b>E</b>     | Hauteur de la porte                             | 14                               | 35,6 | 14                               | 35,6 |
| <b>F</b>     | Hauteur totale                                  | 18 <sup>5</sup> / <sub>16</sub>  | 46,5 | 18 <sup>5</sup> / <sub>16</sub>  | 46,5 |
| <b>G</b>     | Hauteur de la garniture                         | 5/8                              | 1,6  | 5/8                              | 1,6  |
| <b>H</b>     | Largeur du four encastré                        | 21 <sup>15</sup> / <sub>16</sub> | 55,7 | 21 <sup>15</sup> / <sub>16</sub> | 55,7 |
| <b>I</b>     | Profondeur du four encastré                     | 19 <sup>9</sup> / <sub>16</sub>  | 49,7 | 19 <sup>9</sup> / <sub>16</sub>  | 49,7 |
| <b>J</b>     | Profondeur avec porte                           | 20 <sup>3</sup> / <sub>8</sub>   | 51,7 | 20 <sup>3</sup> / <sub>8</sub>   | 51,8 |
| <b>K</b>     | Profondeur avec poignée                         | 22 <sup>1</sup> / <sub>2</sub>   | 57,2 | 23 <sup>3</sup> / <sub>16</sub>  | 58,8 |
| <b>L</b>     | Profondeur avec porte complètement ouverte      | 33 <sup>5</sup> / <sub>8</sub>   | 85,5 | 33 <sup>5</sup> / <sub>8</sub>   | 85,5 |

**IMPORTANT :** Les spécifications dimensionnelles sont fournies uniquement à des fins de planification.

**Ne faire aucune découpe sur la base de cette information.** Se référer au Guide d'installation avant de choisir une armoire, de vérifier les connexions électriques/gaz, d'effectuer des coupes ou de commencer l'installation. Tous les appareils JennAir® sont homologués UL, CUL ou CSA.



# DIMENSIONS DE PLANIFICATION DÉTAILLÉES

PETIT FOUR À INJECTION DE VAPEUR JENNAIR®

**JJW6024HM – 23<sup>7</sup>/<sub>16</sub>" X 18<sup>5</sup>/<sub>16</sub>" X 20<sup>3</sup>/<sub>8</sub>" (profondeur sans poignée)**

**JJW6024HL – 23<sup>7</sup>/<sub>16</sub>" X 18<sup>5</sup>/<sub>16</sub>" X 20<sup>3</sup>/<sub>8</sub>" (profondeur sans poignée)**

## DIMENSIONS À L'INSTALLATION

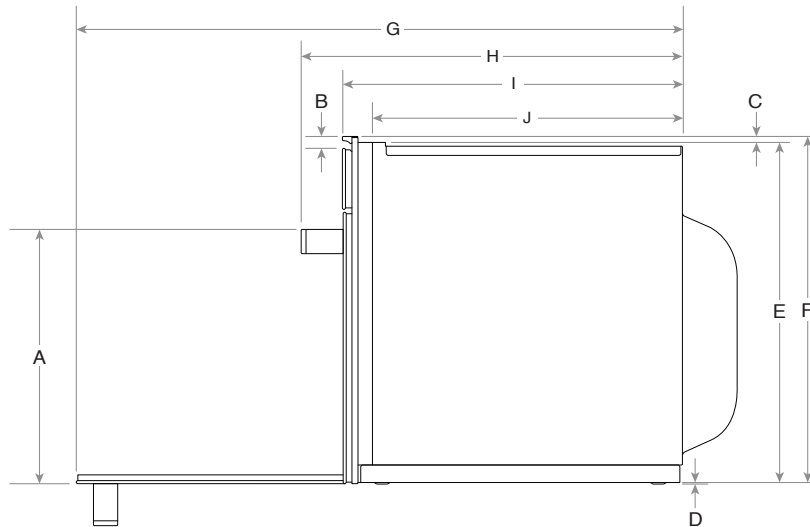

VUE LATÉRALE

| NO DE MODÈLE |   | JJW6024HM                        |      | JJW6024HL                        |      |
|--------------|---|----------------------------------|------|----------------------------------|------|
|              |   | po                               | cm   | po                               | cm   |
| <b>A</b>     | Hauteur jusqu'au sommet de la poignée                                   | 13 <sup>3</sup> / <sub>16</sub>  | 33,4 | 13 <sup>3</sup> / <sub>16</sub>  | 33,4 |
| <b>B</b>     | Hauteur de la garniture   | 5/8                              | 1,6  | 5/8                              | 1,6  |
| <b>C</b>     | Hauteur du haut du four encastré jusqu'au haut du tableau de commande   | 1/4                              | 0,6  | 1/4                              | 0,6  |
| <b>D</b>     | Hauteur du bas du pied du four encastré jusqu'au bas de l'évent du four | 3/8                              | 1    | 3/8                              | 1    |
| <b>E</b>     | Hauteur du four encastré  | 17 <sup>3</sup> / <sub>4</sub>   | 45   | 17 <sup>3</sup> / <sub>4</sub>   | 45   |
| <b>F</b>     | Hauteur jusqu'au haut du tableau de commande                            | 17 <sup>15</sup> / <sub>16</sub> | 45,5 | 17 <sup>15</sup> / <sub>16</sub> | 45,5 |
| <b>G</b>     | Profondeur avec porte complètement ouverte                              | 33 <sup>5</sup> / <sub>8</sub>   | 85,5 | 33 <sup>5</sup> / <sub>8</sub>   | 85,5 |
| <b>H</b>     | Profondeur avec poignée   | 22 <sup>1</sup> / <sub>2</sub>   | 57,2 | 23 <sup>3</sup> / <sub>16</sub>  | 58,8 |
| <b>I</b>     | Profondeur avec porte   | 20 <sup>3</sup> / <sub>8</sub>   | 51,7 | 20 <sup>3</sup> / <sub>8</sub>   | 51,8 |
| <b>J</b>     | Profondeur du four encastré   | 19 <sup>9</sup> / <sub>16</sub>  | 49,7 | 19 <sup>9</sup> / <sub>16</sub>  | 49,7 |

**IMPORTANT :** Les spécifications dimensionnelles sont fournies uniquement à des fins de planification. **Ne faire aucune découpe sur la base de cette information.** Se référer au Guide d'installation avant de choisir une armoire, de vérifier les connexions électriques/gaz, d'effectuer des coupes ou de commencer l'installation. Tous les appareils JennAir® sont homologués UL, CUL ou CSA.

# DIMENSIONS DE PLANIFICATION DÉTAILLÉES

## PETIT FOUR À INJECTION DE VAPEUR – INSTALLATION STANDARD JENNAIR®

**JJW6024HM – 23<sup>7</sup>/<sub>16</sub>" X 18<sup>5</sup>/<sub>16</sub>" X 20<sup>3</sup>/<sub>8</sub>" (profondeur sans poignée)**

**JJW6024HL – 23<sup>7</sup>/<sub>16</sub>" X 18<sup>5</sup>/<sub>16</sub>" X 20<sup>3</sup>/<sub>8</sub>" (profondeur sans poignée)**

### DIMENSIONS D'OUVERTURE ET DE DÉGAGEMENT

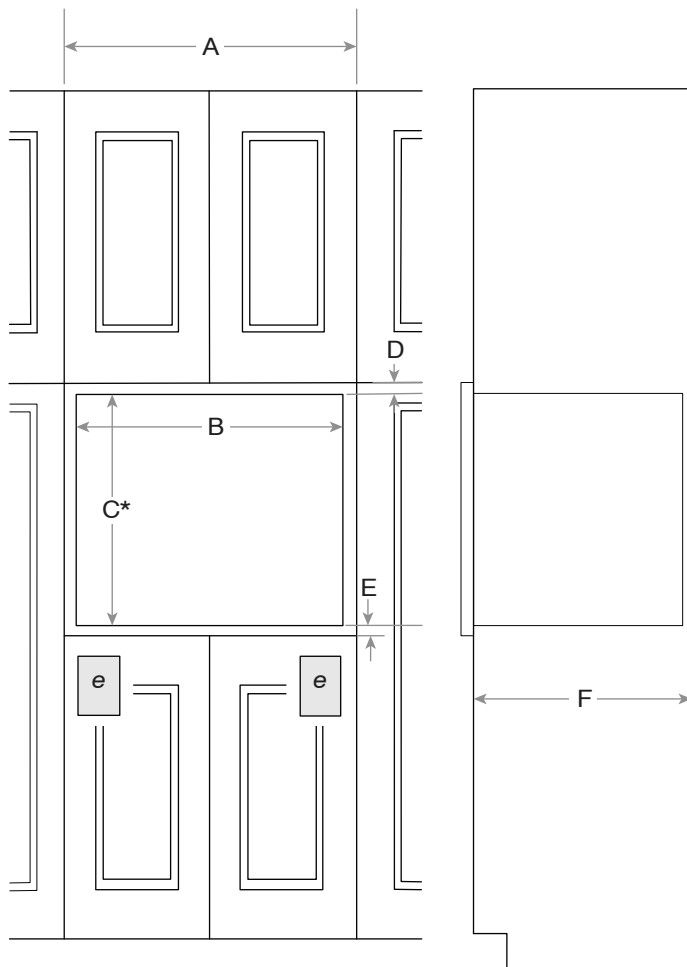

VUE AVANT

VUE LATÉRALE

| NO DE MODÈLE |   | JJW6024HM<br>JJW6024HL           |      |
|--------------|---|----------------------------------|------|
|              |   | po                               | cm   |
| <b>A</b>     | Largeur minimale de l'armoire   | 23 <sup>5</sup> / <sub>8</sub>   | 60   |
| <b>B</b>     | Largeur de l'ouverture  | 22                               | 55,8 |
| <b>C*</b>    | Hauteur de l'ouverture (recommandée)  | 17 <sup>13</sup> / <sub>16</sub> | 45,3 |
| <b>D</b>     | Distance minimale du haut de l'ouverture jusqu'au bas de la porte de l'armoire supérieure | 1/2                              | 1,2  |
| <b>E</b>     | Distance minimale du bas de l'ouverture jusqu'au haut de la porte de l'armoire inférieure | 1/2                              | 1,2  |
| <b>F</b>     | Profondeur minimale de l'ouverture  | 19 <sup>9</sup> / <sub>16</sub>  | 49,7 |
| <b>G</b>     | Distance minimale du haut de l'ouverture jusqu'au-dessous du comptoir                     | 1/2                              | 1,2  |
| <b>H</b>     | Distance minimale du bas de l'ouverture jusqu'au sol                                      | 1/2                              | 1,2  |
| <b>e</b>     | Emplacement recommandé pour la boîte de jonction  |                                  |      |

\*Convient à une ouverture avec hauteur comprise entre 17<sup>3</sup>/<sub>4</sub> po (45 cm) et 17<sup>5</sup>/<sub>16</sub> po (45,6 cm)

#### EXIGENCES ÉLECTRIQUES

Un circuit mis à la terre de 120 V avec fusible de 15 A est requis. Un circuit dédié est requis.

La longueur du conduit fournie est destinée à faciliter l'entretien du four. Ne pas couper le conduit. La boîte de jonction doit être située à 3 po (7,6 cm) maximum sous la surface de support. Percer un trou de diamètre minimal de 1 po (2,5 cm) dans le coin arrière droit ou arrière gauche de la surface de support pour accéder à la boîte de jonction.

**REMARQUE :** Pour une installation sous le comptoir, la boîte de jonction doit être située dans l'armoire adjacente droite ou gauche. Percer un trou de diamètre minimal de 1 po (2,5 cm) dans un coin supérieur de la paroi latérale pour accéder à la boîte de jonction.

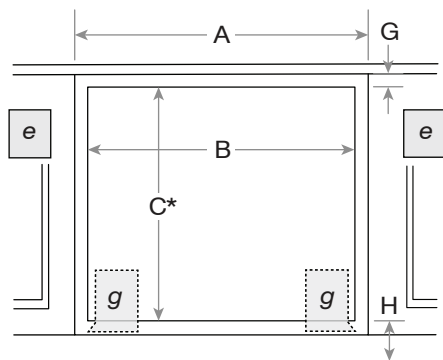

INSTALLATION SOUS COMPTOIR  
(sans table de cuisson au-dessus)

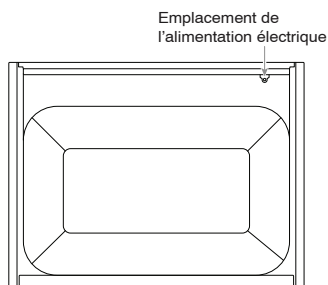

VUE ARRIÈRE

**IMPORTANT :** Les spécifications dimensionnelles sont fournies uniquement à des fins de planification.

**Ne faire aucune découpe sur la base de cette information.** Se référer au guide d'installation avant de choisir un armoire, de vérifier les connexions électriques/gaz, d'effectuer des coupes ou de commencer l'installation. Tous les appareils JennAir® sont homologués UL, CUL ou CSA.

# DIMENSIONS DE PLANIFICATION DÉTAILLÉES

## PETIT FOUR À INJECTION DE VAPEUR – INSTALLATION EN AFFLEUREMENT JENNAIR®

**JJW6024HM – 23<sup>7</sup>/<sub>16</sub>" X 18<sup>5</sup>/<sub>16</sub>" X 20<sup>3</sup>/<sub>8</sub>" (profondeur sans poignée)**

**JJW6024HL – 23<sup>7</sup>/<sub>16</sub>" X 18<sup>5</sup>/<sub>16</sub>" X 20<sup>3</sup>/<sub>8</sub>" (profondeur sans poignée)**

### DIMENSIONS D'OUVERTURE ET DE DÉGAGEMENT

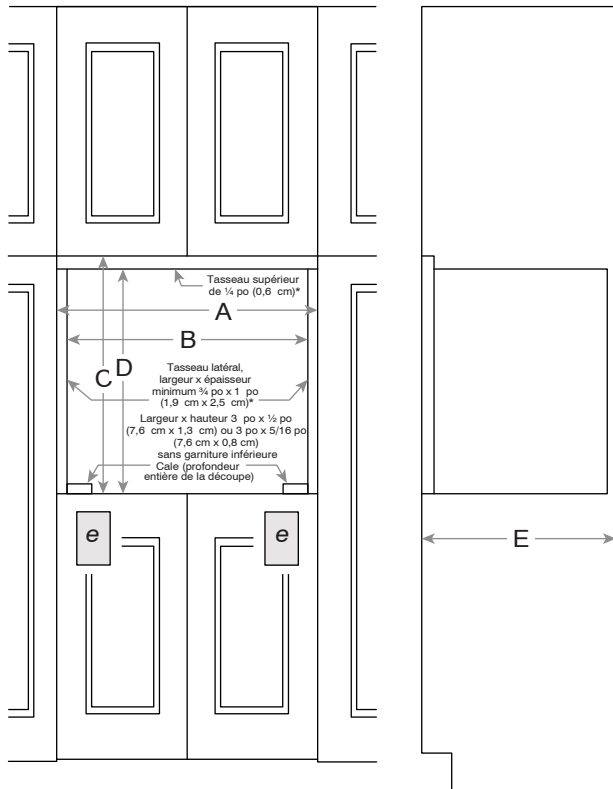

VUE AVANT

VUE LATÉRALE

| NO DE MODÈLE |  | JJW6024HM                        |      |
|--------------|--|----------------------------------|------|
|              |  | JJW6024HL                        |      |
|              |  | po                               | cm   |
| <b>A</b>     | Largeur minimale de l'ouverture intégrée en affleurement | 23 <sup>11</sup> / <sub>16</sub> | 60,2 |
| <b>B</b>     | Largeur minimale de l'ouverture                          | 22                               | 55,9 |
| <b>C</b>     | Hauteur minimale de l'ouverture intégrée en affleurement | 18 <sup>9</sup> / <sub>16</sub>  | 47,2 |
| <b>D</b>     | Hauteur minimale de l'ouverture                          | 18 <sup>3</sup> / <sub>8</sub>   | 46,6 |
| <b>E</b>     | Profondeur minimale de l'ouverture                       | 20 <sup>3</sup> / <sub>8</sub>   | 51,8 |
| <b>e</b>     | Emplacement recommandé pour la boîte de jonction         |                                  |      |

### EXIGENCES ÉLECTRIQUES

Un circuit mis à la terre de 120 V avec fusible de 15 A est requis. Un circuit dédié est requis.

La longueur du conduit fournie est destinée à faciliter l'entretien du four. Ne pas couper le conduit. La boîte de jonction doit être située à 3 po (7,6 cm) maximum sous la surface de support. Percer un trou de diamètre minimal de 1 po (3,4 cm) dans le coin arrière droit ou arrière gauche de la surface de support pour accéder à la boîte de jonction.

**REMARQUE :** Pour une installation sous le comptoir, la boîte de jonction doit être située dans l'armoire adjacente droite ou gauche. Percer un trou de diamètre minimal de 1 po (2,5 cm) dans un coin supérieur de la paroi latérale pour accéder à la boîte de jonction.

### EXIGENCES D'INSTALLATION EN AFFLEUREMENT

Une profondeur minimale de l'ouverture de 20<sup>7</sup>/<sub>16</sub> po (51,8 cm) est requise. Ces dimensions donneront un dégagement de 1/8 po (0,3 cm) au sommet, un dégagement de 1/8 po (0,3 cm) sur les côtés et un dégagement de 1/8 po (0,3 cm) au bas du four à micro-ondes. Le côté avant des tasseaux et cales d'espacement sera visible et doit être traité comme une surface de finition.

### EXIGENCES DE L'ARMOIRE

**REMARQUE :** En cas d'installation sous un comptoir, vérifier les spécifications du fabricant de l'armoire pour vérifier l'adaptation.

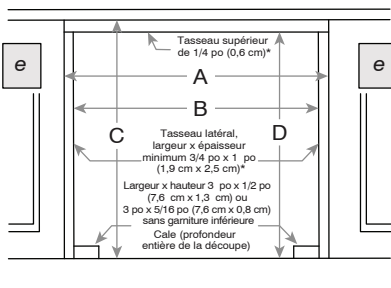

INSTALLATION SOUS COMPTOIR  
(sans table de cuisson au-dessus)

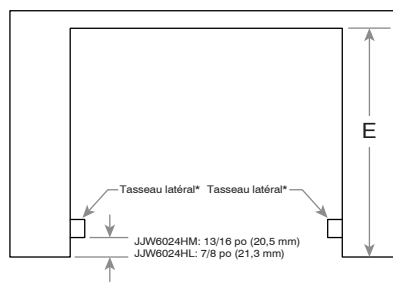

VUE DU DESSUS

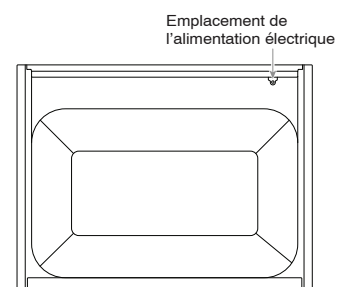

VUE ARRIÈRE

\*Les tasseaux et les cales d'espacement doivent être encastrés à 13/16 po (2,1 cm) depuis l'avant du placard.

**IMPORTANT :** Les spécifications dimensionnelles sont fournies uniquement à des fins de planification.

**Ne faire aucune découpe sur la base de cette information.** Se référer au Guide d'installation avant de choisir une armoire, de vérifier les connexions électriques/gaz, d'effectuer des coupes ou de commencer l'installation.

Tous les appareils JennAir® sont homologués UL, CUL ou CSA.