



Escanee el código QR para ver el manual.



# MANUAL DEL PROPIETARIO

# SECADORA

---

Lea el manual del propietario detenidamente previo a operar el electrodoméstico y mantengalo al alcance para futuras referencias.

**ESPAÑOL**

DL\*340\*\* / DL\*347\*\*



MFL70442678  
Rev.00\_112122

[www.lg.com](http://www.lg.com)

Copyright © 2022 LG Electronics Inc. Todos los derechos reservados

---

# ÍNDICE

## 3 INSTRUCCIONES IMPORTANTES DE SEGURIDAD

---

- 3 LEA TODAS LAS INSTRUCCIONES ANTES DE UTILIZAR
- 4 MENSAJES DE ADVERTENCIA

## 9 DESCRIPCIÓN GENERAL DEL PRODUCTO

---

- 9 Características del producto

## 11 INSTALACIÓN

---

- 11 Antes de la instalación
- 12 Elección de la ubicación adecuada
- 16 Nivelación del electrodoméstico
- 16 Inversión de la puerta
- 17 Instalación del kit de ventilación
- 18 Cómo apilar las unidades
- 19 Ventilación de la secadora
- 21 Conexión de secadoras de gas
- 23 Conexión de secadoras eléctricas
- 27 Revisión final de la instalación

## 30 FUNCIONAMIENTO

---

- 30 Antes de utilizarlo
- 31 Carga de la secadora
- 33 Panel de control
- 35 Ciclos de secado
- 38 Modificadores de ciclo
- 39 Opciones y funciones adicionales

## 41 FUNCIONES INTELIGENTES

---

- 41 Aplicación LG ThinQ
- 41 Función Smart Diagnosis™

## 42 MANTENIMIENTO

---

- 42 Limpieza regular

## 44 SOLUCIÓN DE PROBLEMAS

---

- 44 Preguntas frecuentes
- 45 Antes de llamar al servicio técnico

## 50 GARANTÍA

---

- 50 EE. UU.

# INSTRUCCIONES IMPORTANTES DE SEGURIDAD

## LEA TODAS LAS INSTRUCCIONES ANTES DE UTILIZAR

### Medidas de seguridad para una Secadora



#### ADVERTENCIA

##### Peligro de incendio

No seguir exactamente las advertencias de seguridad podría provocar lesiones graves, la muerte o daños a la propiedad.

- No instale un ventilador auxiliar en el conducto de extracción.
- Instale todas las secadoras de ropa de conformidad con las instrucciones de instalación del fabricante de la secadora.



#### ADVERTENCIA:

##### PELIGRO DE INCENDIO O EXPLOSIÓN

No seguir exactamente las advertencias de seguridad podría provocar lesiones graves, la muerte o daños a la propiedad.

- No almacene ni use gasolina u otros líquidos o vapores inflamables cerca de este artefacto ni de ningún otro.
- **QUÉ HACER SI HUELE GAS**
  - No intente encender ningún aparato.
  - No toque ningún interruptor eléctrico ni use ningún teléfono de su edificio.
  - Evacue a todos los ocupantes de la habitación, el edificio o el área.
  - Llame a su compañía de gas inmediatamente desde el teléfono de un vecino. Siga las instrucciones de la compañía de gas.
  - Si no puede comunicarse con su compañía de gas, llame al departamento de bomberos.
- La instalación y el servicio deben ser realizados por un técnico calificado, una agencia de servicios o su compañía de gas.



## ADVERTENCIA

### Riesgo de incendio

**Instale la secadora de ropa de acuerdo con las instrucciones del fabricante y los códigos locales.**

- **La instalación de la secadora de ropa debe ser realizada por un técnico calificado.**
- **No instale la secadora de ropa con materiales de ventilación de plástico flexibles. Si se instala un conducto flexible metálico (tipo lámina de aluminio), este debe ser de un tipo específico avalado por el fabricante como apto para el uso con secadoras de ropa. Es sabido que los materiales de ventilación flexibles se colapsan, se aplastan con facilidad y atrapan pelusas. Estas condiciones obstruirán el flujo de aire de la secadora y aumentarán el riesgo de incendio.**
- **Para reducir el riesgo de lesiones graves o muerte, siga todas las instrucciones de instalación.**

## Mensajes de seguridad

**Su seguridad y la de los demás son muy importantes.**

Tanto en este manual como en el equipo, hemos proporcionado muchos mensajes de seguridad importantes. Siempre debe leer y respetar todos los mensajes de seguridad.



Este es el símbolo de alerta de seguridad.

Este símbolo le advierte sobre posibles riesgos que pueden ocasionar lesiones o la muerte a usted o a otros. El símbolo de alerta de seguridad siempre estará acompañado de las palabras "ADVERTENCIA" o "PRECAUCIÓN" y seguido de un mensaje de seguridad importante.



### ADVERTENCIA

Podría sufrir lesiones graves o la muerte si no sigue las instrucciones.



### PRECAUCIÓN

Puede resultar lesionado o causar daño al producto si no sigue las instrucciones.

Todos los mensajes de seguridad le indicarán cuál es el riesgo potencial, le indicarán cómo reducir la probabilidad de lesiones y le proporcionarán información sobre qué podría suceder si no se siguen las instrucciones.

## MENSAJES DE ADVERTENCIA



### ADVERTENCIA

- Para disminuir el riesgo de explosiones, incendios, descargas eléctricas, quemaduras, lesiones o muerte para las personas que usen este artefacto, siga las precauciones básicas, incluidas las siguientes:

## Instalación

- Cumpla con todos los procedimientos de seguridad del sector recomendados, incluido el uso de guantes de manga larga y gafas de seguridad.

- Antes de ser utilizado, este artefacto debe ser correctamente instalado, conforme a lo descrito en este manual.
- Debe conectarse a un circuito de alimentación de clasificación y tamaño adecuados y debidamente protegido para evitar la sobrecarga eléctrica.
- El artefacto debe ser instalado y conectado a tierra por personal de servicio calificado, de acuerdo con los códigos locales.
- Desconecte el cable de alimentación, el fusible del hogar o el interruptor de corriente antes de instalar o reparar el artefacto.
- Cuando traslade o instale el artefacto en un lugar diferente, llame a personal de servicio calificado para la instalación y el mantenimiento.
- Mantenga los materiales de empaque fuera del alcance de los niños. Los materiales de empaque pueden ser peligrosos para los niños. Corren riesgo de asfixia.
- El traslado o la instalación del artefacto requieren de dos o más personas.
- Este artefacto no ha sido diseñado para ser usado en embarcaciones o instalaciones móviles, tales como casas rodantes, remolques o aeronaves.
- Debe posicionar este artefacto cerca de una fuente de suministro eléctrico.
- Por ninguna razón debe cortar o quitar la tercera clavija (tierra) del cable de alimentación.
- Cuando traslade o instale el aparato, tenga especial cuidado en no apretar, aplastar o dañar el cable de alimentación.
- No instale el artefacto en lugares húmedos.
- Destruya el cartón, la bolsa de plástico y los demás materiales de empaque luego de Desempaque el artefacto. Estos materiales podrían utilizarlos los niños para jugar. Las cajas de cartón cubiertas con tapetes, colchas o láminas plásticas pueden convertirse en cámaras herméticas.
- Para una instalación en el garaje, coloque el artefacto a un altura mínima de 18 pulgadas sobre el piso.
- No utilice tornillos para chapa metálica ni ningún otro tipo de sujetadores que se extiendan dentro del conducto y puedan atrapar pelusa, y, así, reducir la eficiencia del sistema de escape. Asegure todas las uniones con cinta adhesiva para conductos.
- Use únicamente conductos de metal semirrígidos o flexibles de 4 pulgadas de diámetro dentro del gabinete de la secadora o para escape al exterior. El uso de conductos de plástico o de otro material combustible puede causar incendios. Los conductos agujereados pueden causar incendios si se colapsan o se restringen de alguna manera durante el uso o la instalación.
- El conducto de escape deberá tener 4 pulgadas (10,2 cm) de diámetro sin obstrucciones. El conducto de escape deberá mantenerse lo más corto posible. Asegúrese de limpiar los conductos antiguos antes de instalar su secadora nueva.
- Se recomienda el uso de conductos rígidos, semirrígidos o flexibles entre la secadora y la pared. Todos los conductos metálicos de transición que no sean rígidos deben estar aprobados por UL. El uso de otros materiales para el conducto de transición podría afectar el tiempo de secado.
- No se suministran los conductos con la secadora; deberá obtenerlos en su localidad. La tapa terminal deberá tener reguladores de tiro con bisagras para prevenir una contracorriente de aire cuando no se use la secadora.
- Las secadoras de gas DEBEN tener escape al exterior.
- El sistema de escape de la secadora debe tener salida al exterior de la vivienda. Si la secadora no tiene salida al exterior, se expulsará pelusa fina y grandes cantidades de humedad al área de lavado. Una acumulación de pelusa en cualquier parte de la casa puede crear riesgos para la salud y peligro de incendio.
- No instale la secadora cerca de un elemento que genere calor, como una estufa, un horno o un calentador.
- Mantenga el área alrededor de la abertura de escape y las áreas adyacentes libres de acumulación de pelusa, polvo y tierra.
- El electrodoméstico no debe ser suministrado a través de un interruptor externo, como un temporizador, o conectado a un circuito que sea encendido y apagado regularmente.

## 6 INSTRUCCIONES IMPORTANTES DE SEGURIDAD

---

- Ciertas piezas internas no tienen conexión a tierra en forma intencional y pueden presentar un riesgo de descarga eléctrica solo durante la reparación. Personal de servicio: No toque las siguientes piezas cuando el artefacto esté recibiendo energía: TABLERO DE CONTROL.

### FUNCIONAMIENTO

- Nunca intente operar este artefacto si se encuentra dañado, si no funciona correctamente, si no está ensamblado por completo o si tiene piezas faltantes o rotas, incluido un cable o enchufe dañado.
- Repare o reemplace de inmediato todos los cables de alimentación deshilachados o dañados de otra forma. No use un cable que exhiba roturas o abrasión en su longitud o en sus extremos.
- Si detecta un sonido extraño, olor a quemado o a químico, o humo provenientes del artefacto, desconéctelo de inmediato y contáctese con un Centro de Información al Cliente de LG Electronics.
- Nunca desconecte el artefacto tirando del cable de alimentación. Sujete siempre con firmeza el enchufe y tire derecho para extraerlo del tomacorriente.
- No use un cable de extensión ni un adaptador con este artefacto.
- No sujete el cable de alimentación ni toque los controles del artefacto con las manos húmedas.
- No modifique ni extienda el cable de alimentación.
- Si el artefacto ha quedado sumergido en líquido, comuníquese con el Centro de Información al Cliente de LG Electronics para que le den instrucciones antes de reanudar el uso.
- No almacene ni use gasolina u otros líquidos o vapores inflamables cerca de este artefacto ni de ningún otro.
- Mantenga el área debajo de los artefactos y sus alrededores libre de materiales combustibles (pelusa, papel, trapos, etc.), gasolina, productos químicos y otros vapores o líquidos inflamables.
- Este artefacto no ha sido diseñado para ser utilizado por personas con capacidades físicas, sensoriales o mentales disminuidas (incluidos niños) o que no cuenten con la experiencia o los conocimientos necesarios para operarlo, salvo que una persona responsable de su seguridad les brinde la supervisión o la instrucción pertinente en cuanto al uso del artefacto.
- Use el artefacto únicamente para el fin previsto.
- No maltrate la puerta, no se siente ni se pare sobre ella.
- No permita que los niños jueguen con el artefacto. Es necesario supervisar atentamente a los niños cuando el artefacto esté en funcionamiento cerca de ellos.
- No utilice indebidamente los controles.
- En el caso de que se produzca una fuga de gas (gas propano, gas licuado de petróleo, etc.), no ponga en funcionamiento este artefacto ni ningún otro. Abra una puerta o una ventana para ventilar el área de inmediato.
- Bajo ciertas condiciones, podría producirse gas hidrógeno en un sistema de agua caliente que no ha sido utilizado por dos semanas o más. EL GAS HIDRÓGENO ES EXPLOSIVO. Si el sistema de agua caliente no se ha usado durante ese período de tiempo, abra todas las llaves de agua caliente y deje que fluya varios minutos antes de usar el artefacto. Esto eliminará el gas hidrógeno acumulado. Dado que el gas hidrógeno es inflamable, no fume ni use ninguna llama abierta durante este proceso.
- Fije la manguera de desagüe en su sitio de manera segura.
- No coloque prendas aceitosas o grasosas, velas o materiales inflamables encima del artefacto.
- No use suavizantes para telas ni productos para eliminar estática a menos que hayan sido recomendados por el fabricante del suavizante o del producto.
- No introduzca las manos en la secadora cuando el tambor esté en movimiento.
- No seque artículos que hayan sido previamente limpiados, lavados o manchados con gasolina, solventes de limpieza en seco, aceite vegetal, aceite de cocina u otras sustancias inflamables o explosivas, ni artículos a los cuales se haya sumergido en estos productos o que se hayan ensuciado con estas sustancias, ya que estas emiten vapores que pueden inflamarse o explotar.
- No use calor para secar prendas que contengan espuma de caucho o materiales de textura similar al caucho.

- No guarde plásticos, papel o ropa que puedan quemarse o derretirse sobre la secadora en funcionamiento.
- Los aparatos de gas pueden causar una exposición leve a cuatro de estas sustancias, a saber, benceno, monóxido de carbono, formaldehído y hollín, generado principalmente por la combustión parcial del gas natural o combustibles licuados del petróleo.
- Las secadoras correctamente calibradas minimizarán la combustión incompleta. Para minimizar aún más la exposición a estas sustancias, se puede dotar a la secadora de la ventilación adecuada al exterior.
- Siempre revise el interior del artefacto para verificar que no haya objetos extraños antes de utilizarlo.
- No coloque objetos que han sido expuestos a aceites de cocina en el artefacto. Los objetos contaminados con aceites de cocina pueden contribuir a una reacción química que podría ocasionar un incendio. Para reducir el riesgo de incendios ocasionados por una tanda de ropa contaminada, la parte final del ciclo de secado se lleva a cabo sin calor (período de enfriamiento). Evite detener la secadora antes de que el ciclo de secado finalice, a menos que retire todas las prendas rápidamente y las separe para disipar el calor.
- No deje que los niños o las mascotas se suban dentro del tambor de su secadora.
- No coloque animales vivos como mascotas dentro de la unidad.
- No coloque ninguna parte de su cuerpo, ya sean manos o pies, ni objetos de metal debajo de la unidad.
- No deje que sus manos se atoren al abrir o cerrar la puerta de su secadora.

## Mantenimiento

- No repare ni reemplace ninguna parte del electrodoméstico. Todas las reparaciones deben ser realizadas por personal de servicio calificado a menos que se recomiende específicamente en este manual del propietario. Utilice solo piezas de fábrica autorizadas.
- No desarme ni repare el artefacto por su cuenta.
- Quite el polvo o los materiales extraños de las clavijas del enchufe de alimentación.
- Desconecte el artefacto del suministro eléctrico antes de limpiarlo o de realizar cualquier tipo de mantenimiento que pueda realizar el usuario. Colocar los controles en la posición de apagado no desconecta el artefacto del suministro eléctrico.
- Quite la puerta antes de sacar de servicio o desechar el artefacto para evitar el riesgo de que niños o animales pequeños queden atrapados adentro.
- Desconecte el artefacto antes de limpiar para evitar el riesgo de descargas eléctricas.
- El interior del aparato y el conducto de escape deben ser limpiados periódicamente por personal de mantenimiento calificado.
- Ciertas piezas internas no tienen conexión a tierra en forma intencional y pueden presentar un riesgo de descarga eléctrica solo durante la reparación. Personal de servicio: No toque las siguientes piezas cuando el artefacto esté recibiendo energía: TABLERO DE CONTROL.

## Instrucciones de conexión a tierra

- La conexión inadecuada del conductor de conexión a tierra puede resultar en riesgo de choque eléctrico. Pregunte a un electricista calificado o al personal de servicio si no está seguro si el artefacto está adecuadamente conectado a tierra. No modifique el enchufe que viene con el artefacto. Si no cabe en el contacto, pida que un electricista calificado instale un contacto apropiado.
- El artefacto debe estar conectado a tierra. En caso de funcionamiento defectuoso o avería, la conexión a tierra reduce el riesgo de choque eléctrico al establecer una ruta de menor resistencia para la corriente eléctrica. El artefacto viene equipado con un cable eléctrico que tiene un conductor para conexión a tierra y un enchufe con conexión a tierra. El enchufe debe ser conectado a un contacto apropiado que esté instalado y conectado a tierra de acuerdo con todos los códigos y ordenanzas locales.
- El artefacto debe estar conectado a una toma de corriente conectada a tierra adecuadamente. Si el artefacto no se encuentra conectado a tierra adecuadamente, se pueden producir descargas eléctricas. Contrate a un electricista calificado para que revise la toma de corriente de la pared y el circuito eléctrico.

## **8 INSTRUCCIONES IMPORTANTES DE SEGURIDAD**

---

y se asegure de que la toma está correctamente conectada a tierra. Si no se cumplen estas instrucciones, se podrá causar riesgo de descargas eléctricas y/o incendios.

**GUARDE ESTAS INSTRUCCIONES**



# DESCRIPCIÓN GENERAL DEL PRODUCTO

## Características del producto

Las ilustraciones en esta guía pueden diferir de los componentes y accesorios reales, los cuales están sujetos a cambios sin previo aviso por parte del fabricante a fin de introducir mejoras en el producto.

### Vista frontal

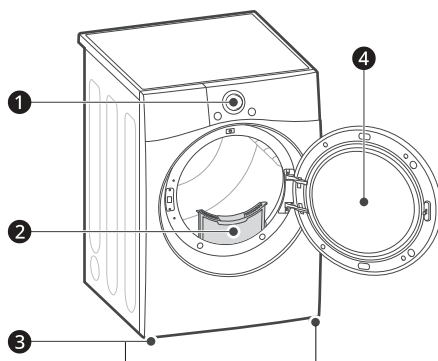

- ❶ Panel de control
- ❷ Filtros de pelusa
- ❸ Patas de nivelación
- ❹ Puerta reversible

### Vista trasera

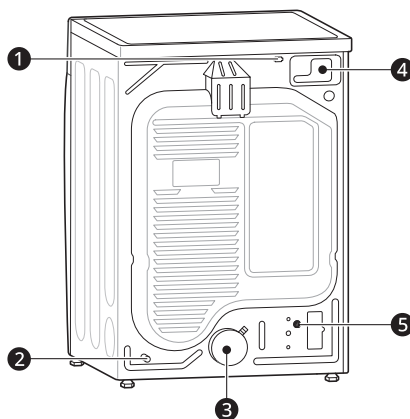

- ❶ Cable de alimentación (para modelos de gas)
- ❷ Conexión de gas (para modelos de gas)
- ❸ Salida del conducto de escape
- ❹ Panel de acceso del bloque de bornes (para modelos eléctricos)
- ❺ Conexión de mangueras de entradas de agua (para modelos de vapor)

## Especificaciones del producto

Modelo		DL*340** / DL*347**
<b>Requisitos eléctricos</b>		Consulte la etiqueta de datos de servicio para más información.
<b>Dimensiones (Ancho X Altura X Profundidad)</b>		27" X 30 1/8" X 39" (68.6 cm X 76.5 cm X 99 cm)
<b>Profundidad máxima con la puerta abierta</b>		51 3/8" (130.5 cm)
<b>Peso neto</b>		Gas: 123.02 lb (55.8 kg) Eléctrica: 120.15 lb (54.5 kg)
<b>Capacidad</b>	<b>Ciclo normal</b>	7.4 pies cúbicos (22.5 libras/10.2 kg)
<b>Requisitos de gas</b>		Gas natural: 4 a 10.5 pulgadas (10.2 a 26.7 cm) de columna de agua Gas licuado de petróleo: 8 a 13 pulgadas (20.4 a 33.1 cm) de columna de agua



## Accesorios

### Accesorios opcionales (se vende por separado)

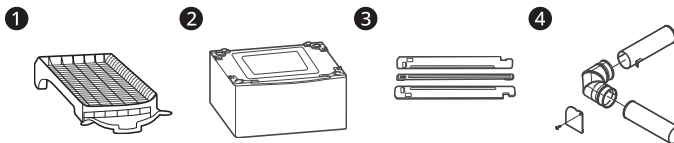

- ① Rejilla de secado
- ② Pedestal
- ③ Kit de Apilamiento
- ④ Paquete de ventilación lateral (N.º de kit 383EEL9001B)

### NOTA

- Para su seguridad y con el fin de ampliar la vida útil del producto, utilice solo componentes autorizados. El fabricante no es responsable del mal funcionamiento del producto ni de accidentes causados por el uso de componentes o piezas no autorizados.

# INSTALACIÓN

## Antes de la instalación

### Descripción general de la instalación

Lea las siguientes instrucciones de instalación inmediatamente después de adquirir esta secadora o transportarla a otra ubicación.

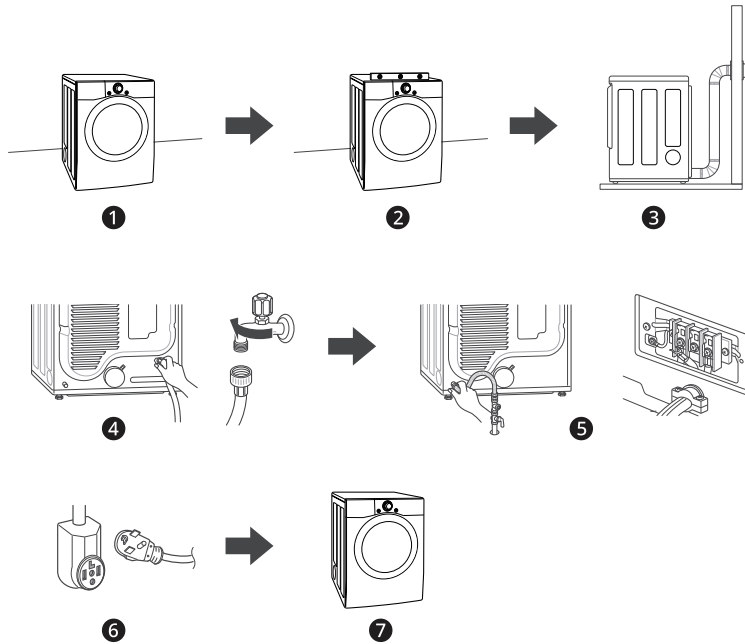

- ❶ Elección de la ubicación adecuada.
- ❷ Nivelación del artefacto.
- ❸ Ventile el artefacto.
- ❹ Conecte la manguera de entrada (para modelos con vapor).
- ❺ Conecte la secadora de gas/electricidad.
  - Compre un kit de cable de alimentación de 3 conductores o 4 conductores homologado por UL con aliviadores de tensión homologados por UL (solo secadora eléctrica)
- ❻ Enchufe el cable de alimentación.
- ❼ Prueba de instalación y prueba de funcionamiento.
  - Consulte la sección **Test Exhaust System (Prueba del sistema de escape)** en **INSTALLATION (INSTALACIÓN)**.

# Elección de la ubicación adecuada

### **⚠ ADVERTENCIA**

- ¡Lea todas las instrucciones de instalación antes de instalar y hacer funcionar su electrodoméstico! Es importante que revise este manual por completo antes de instalar y usar el electrodoméstico. En las siguientes páginas, se proporcionan instrucciones detalladas con respecto a las conexiones eléctricas y los requisitos adicionales.
- 

### Sistema de escape

- El lugar debe permitir la instalación correcta del sistema de escape. La secadora de gas debe tener un escape al exterior.

### Electricidad

Use un tomacorriente eléctrico de conexión a tierra ubicado dentro de un perímetro de 2 pies (61 cm) de cualquiera de los lados del artefacto.

### **⚠ ADVERTENCIA**

- El artefacto no se debe instalar ni almacenar en una zona donde quede expuesto al agua o a la intemperie.
- 

### NOTA

- Verifique los requisitos de códigos que limitan, o no permiten, la instalación de la secadora en garajes, casas móviles o dormitorios. Si tiene preguntas, comuníquese con el inspector de construcciones de su localidad.
- 

### Suelo

Para evitar ruidos y vibraciones, el artefacto debe instalarse y nivelarse en un piso sólidamente construido con una pendiente máxima de 1 pulgada (2.5 cm). Si es necesario, ajuste las patas de nivelación para compensar el desnivel del piso.

### NOTA

- Es necesario un piso firme para soportar el peso total del artefacto cuando está cargado. Se deberá tener en cuenta el peso combinado de los artefactos adicionales que lo acompañen.
- La ropa podría no centrifugarse correctamente y los ciclos del sensor automático podrían no

funcionar correctamente si el artefacto no está nivelado.

- Para la instalación en un garaje, deberá colocar el artefacto un mínimo de 18 pulgadas (45.7 cm) por encima del suelo. La altura del pedestal convencional es de 15 pulgadas (38 cm). Debe dejar una separación de 18 pulgadas (45.7 cm) entre el piso del garaje y la parte inferior del artefacto.
- 

### Temperatura ambiente

Instale el artefacto en un área donde la temperatura sea superior a 45 °F (7 °C).

Si la temperatura alrededor del artefacto es demasiado baja, el artefacto puede no apagarse al final de un ciclo automático. Esto puede dar lugar a tiempos de secado más prolongados.

## Dimensiones y espacios

Se recomiendan los siguientes espacios libres para el artefacto.

- Se debe considerar dejar espacios libres adicionales para facilitar las tareas de instalación y mantenimiento.
- Se debe considerar dejar espacios libres adicionales en todos los lados de la secadora para reducir la transferencia de ruido.

### Espacio necesario para la instalación en áreas empotradas o dentro de armarios

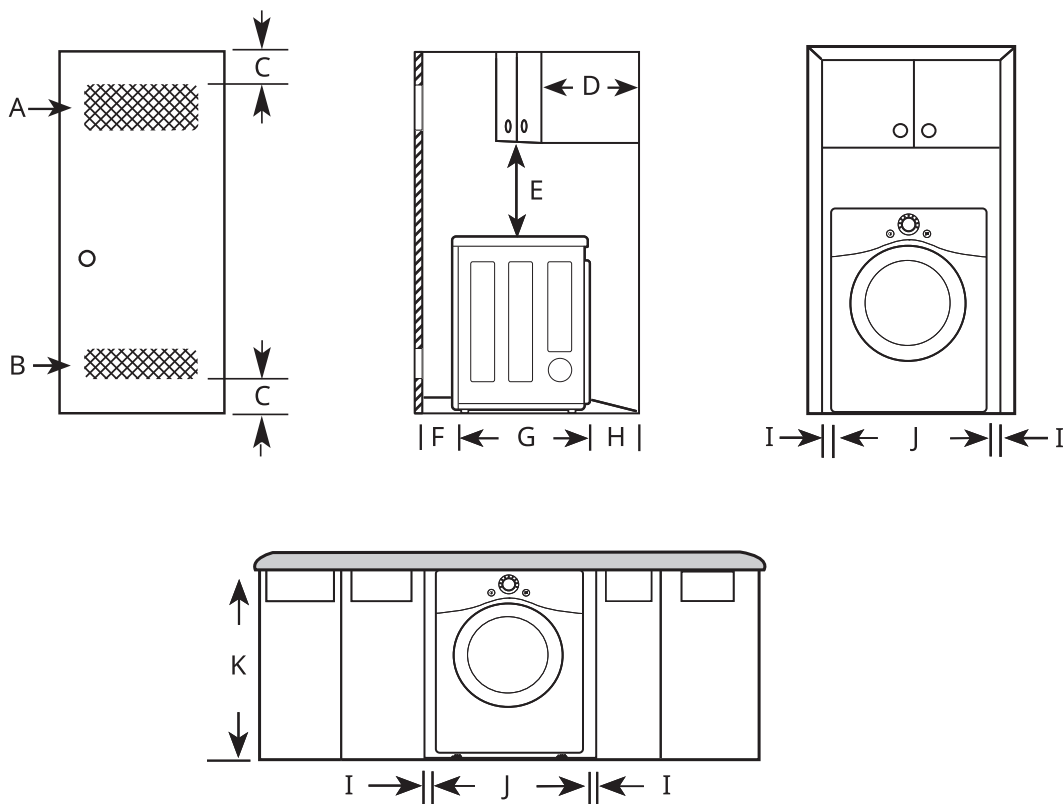

-	Descripción	Dimensiones/espacios libres
A	Abertura superior de ventilación	≥ 48 pulgadas cuadradas (310 cm <sup>2</sup> )
B	Abertura inferior de ventilación	≥ 24 pulgadas cuadradas (155 cm <sup>2</sup> )
C	Distancia hasta la abertura de ventilación	≥ 3" (76 mm)
D	Profundidad del gabinete superior	≤ 14" (356 mm)
E	Distancia hasta el gabinete/estante superior	≥ 18" (457 mm)
F	Espacio libre frontal	1" (25 mm)
G	Profundidad	30 1/8" (765 mm)
H	Espacio libre trasero	≥ 5" (127 mm)
I	Espacio libre lateral	≥ 1" (25 mm)
J	Ancho	27" (686 mm)

## 14 INSTALACIÓN

-	Descripción	Dimensiones/espacios libres
K	Altura de abertura del gabinete	39" (990 mm)

### Requisitos de ventilación para armarios

Los armarios con puertas deben tener ventilación tanto en la parte superior como en la inferior para evitar la acumulación de calor y humedad dentro del armario. Se debe instalar una abertura de ventilación superior con una apertura mínima de 48 pulgadas cuadradas (310 cm<sup>2</sup>) a no menos de 6 pies (1.8 m) del suelo. Se debe instalar una abertura de ventilación inferior con una apertura mínima de 24 pulgadas cuadradas (155 cm<sup>2</sup>) a no más de un pie del suelo. Instale rejillas de ventilación o corte la puerta en las partes superior e inferior para realizar aberturas. También se permite el uso de puertas de celosía con aberturas de ventilación equivalentes.

### NOTA

- Se debe dejar al menos un pequeño espacio alrededor de la secadora (o de cualquier otro aparato) para eliminar la transferencia de vibración de un aparato a otro. Si hubiera bastante vibración, los aparatos podrían hacer ruido o tocarse, con el consecuente deterioro de la pintura y el incremento del ruido.
- No se puede instalar ningún aparato de combustión en el mismo armario que la secadora.

### Espacio necesario para la instalación de lavadora y secadora apiladas en áreas empotradas o dentro de armarios

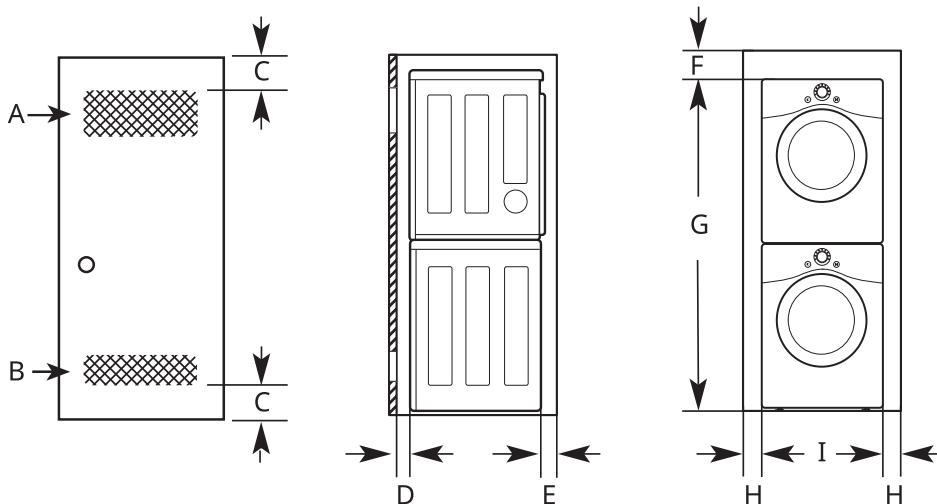

-	Descripción	Dimensiones/espacios libres
A	Abertura superior de ventilación	≥ 48 pulgadas cuadradas (310 cm <sup>2</sup> )
B	Abertura inferior de ventilación	≥ 24 pulgadas cuadradas (155 cm <sup>2</sup> )
C	Distancia hasta la abertura de ventilación	≥ 3" (76 mm)
D	Espacio libre frontal	≥ 1" (25 mm)
E	Espacio libre trasero	≥ 5 1/2" (140 mm)
F	Espacio libre superior al techo	≥ 6" (152 mm)
G	Altura hasta la parte superior de los artefactos apilados <sup>†</sup>	77 1/2" (1968 mm)

-	Descripción	Dimensiones/espacios libres
H	Espacio libre lateral	≥ 1" (25 mm)
I	Ancho <sup>†</sup>	27" (686 mm)

† Difiere según las dimensiones de la lavadora.

### Separación para instalación en gabinetes

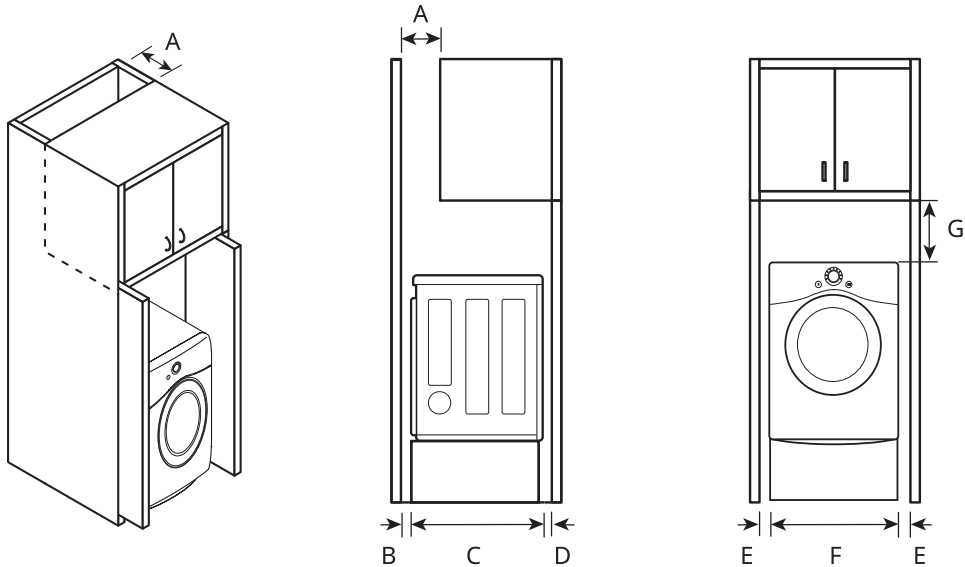

Para instalaciones en gabinetes con puerta, se requieren aberturas de ventilación mínimas en la parte superior del gabinete.

-	Descripción	Dimensiones/espacios libres
A	Profundidad de la abertura de ventilación	≥ 7" (178 mm)
B	Espacio libre trasero	≥ 5" (127 mm)
C	Profundidad	30 1/8" (765 mm)
D	Espacio libre frontal	≥ 1" (25mm)
E	Espacio libre lateral	≥ 1" (25 mm)
F	Ancho	27" (686 mm)
G	Espacio libre hasta la parte superior del gabinete	≥ 9" (229 mm)

## Nivelación del electrodoméstico

### ⚠ ADVERTENCIA

- Use guantes con mangas largas y gafas de seguridad.
- El electrodoméstico es pesado. Se necesitan dos o más personas para su instalación.

### Revisión de nivelado

Coloque el artefacto en su ubicación definitiva y coloque un nivelador sobre la parte superior del artefacto.

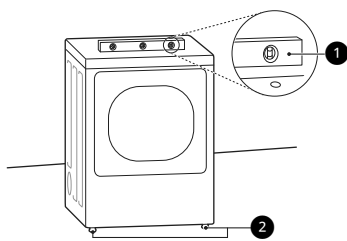

- 1 Nivel
- 2 Patas de nivelación

### NOTA

- Las cuatro patas niveladoras deberán apoyarse firmemente en el piso. Empuje suavemente las esquinas superiores del artefacto para asegurarse de que el artefacto no se balancea de esquina a esquina.
- Ajuste las patas niveladoras solo en la medida necesaria para nivelar el artefacto. Si se extienden las patas niveladoras más de lo necesario, esto puede causar vibración del artefacto.
- Para garantizar que el artefacto brinde un desempeño óptimo de secado, debe estar nivelado. Para minimizar la vibración, el ruido y los movimientos no deseados, el piso deberá tener una superficie perfectamente nivelada y sólida.

### Ajuste de las patas de nivelación

Utilice una llave inglesa ajustable para girar las patas niveladoras. Desenrosque las patas para levantar el artefacto o enrósquelas para bajarlo. Suba o baje el artefacto con las patas niveladoras hasta que se encuentre nivelado de lado a lado y de adelante hacia atrás. Asegúrese de que las

cuatro patas niveladoras se encuentran haciendo contacto firme con el piso.

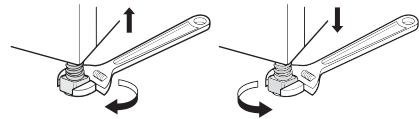

### NOTA

- Si instalará el artefacto sobre el pedestal opcional, debe utilizar las patas niveladoras del pedestal para nivelar el artefacto. Las patas niveladoras del artefacto deben estar completamente retraídas.

## Inversión de la puerta

### ⚠ ADVERTENCIA

- Sostenga la puerta con un taburete o una caja que quepa debajo de la puerta o pida a una persona que lo asista para soportar el peso de la misma.
- Evite que la puerta se caiga.
- Desenchufe el electrodoméstico o corte la energía desde el disyuntor principal antes de comenzar el procedimiento de inversión de la puerta.
- Siempre invierta la puerta ANTES de apilar el electrodoméstico sobre la lavadora.

### Herramientas necesarias

- Destornillador Phillips
- Destornillador de punta plana grande (recomendado para los tornillos de las bisagras si están apretados o si su destornillador Phillips está desgastado)
- Destornillador de punta plana pequeño (para levantar piezas)

### Instrucciones para invertir la puerta

Las instrucciones que aquí se ofrecen son para modificar la apertura de la puerta de una posición con las bisagras a la derecha a una posición con las bisagras a la izquierda. Si la puerta se invirtió y debe hacerlo nuevamente, siga estas instrucciones con cuidado. Algunas de las ilustraciones y las referencias de derecha/izquierda estarán al revés, por lo que debe leer las instrucciones con sumo cuidado.



- 1 Abra la puerta y quite los 2 tornillos decorativos, 2 tornillos del pestillo y el pestillo del lado de captura con un destornillador. Guárdelos para el paso 4.

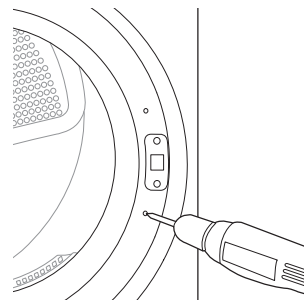

**⚠ ADVERTENCIA**

- Asegúrese de sostener el peso de la puerta antes de extraer los tornillos de la bisagra.

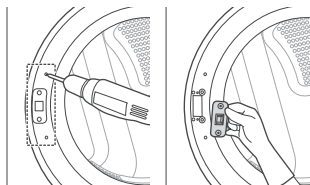

- 2 Mientras sostiene la puerta, quite los 2 tornillos de la bisagra de la puerta. Retire la puerta.

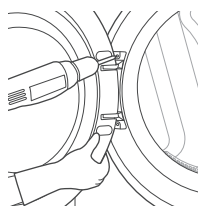

- 3 Voltee la puerta y alinee los orificios de la bisagra con los orificios del gabinete. Vuelva a instalar la puerta con los tornillos que se quitaron en el paso 2.

**⚠ ADVERTENCIA**

- Asegúrese de sostener el peso de la puerta antes de insertar los tornillos de la bisagra.

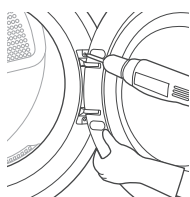

- 4 Instale los 2 tornillos decorativos, el pestillo, y los 2 tornillos del pestillo que extrajo en el paso 1 del lado opuesto de donde los quitó.

- 5 Compruebe que la puerta cierre bien.

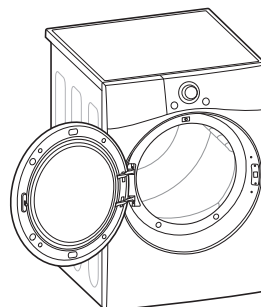

## Instalación del kit de ventilación

**⚠ ADVERTENCIA**

- Use guantes con mangas largas y gafas de seguridad.
- Utilice material para ventilación de metal pesado.
- No utilice conductos de plástico ni de lámina de metal.
- Limpie los conductos antiguos antes de instalar el artefacto.

El artefacto está configurado para ventilar hacia la parte trasera. También puede hacerlo hacia abajo o hacia el costado.

**NOTA**

- Puede adquirir un kit adaptador, número de pieza 383EEL9001B, de su distribuidor LG. Este kit contiene los componentes de conducto necesarios para cambiar la ubicación de la ventilación del artefacto.
- La ventilación lateral derecha no está disponible en los modelos de gas.

## Ventilación lateral

- 1 Retire el tornillo de retención del conducto de escape trasero ❶ y saque el conducto de escape ❷.

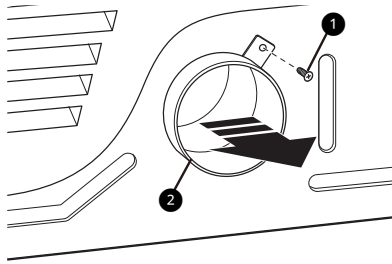

- 2 Apriete las lengüetas de la tapa del agujero preperforado ❸ y quítela cuidadosamente para lograr la abertura de ventilación deseada. (La ventilación lateral derecha no está disponible en los modelos de gas). Introduzca a presión el conducto adaptador ❹ en la carcasa del ventilador y fíjelo a la base de la secadora como se indica.

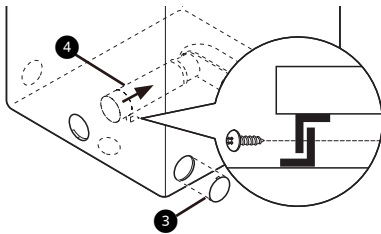

- 3 Ensamble un codo de 4 pulgadas (10.2 cm) ❺ a la siguiente sección de conducto de 4 pulgadas (10.2 cm) y asegure todas las conexiones con cinta adhesiva para conductos. Asegúrese de que el extremo macho del codo apunte hacia FUERA de la secadora. Inserte el ensamblaje del codo/conducto a través de la abertura lateral e introdúzcalo a presión en el conducto adaptador. Asegúrelo en su lugar con cinta adhesiva para conductos. Asegúrese de que el extremo macho del conducto sobresalga 1.5 pulgadas (3.8 cm) para conectar el resto de los conductos. Coloque la tapa ❻ en la parte trasera de la secadora con el tornillo provisto.

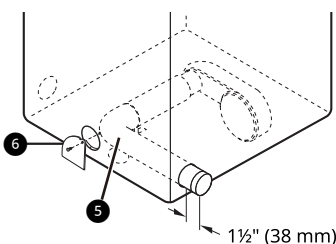

## Ventilación inferior

- 1 Retire el tornillo de retención del conducto de escape trasero ❶. Saque el conducto de escape ❷.

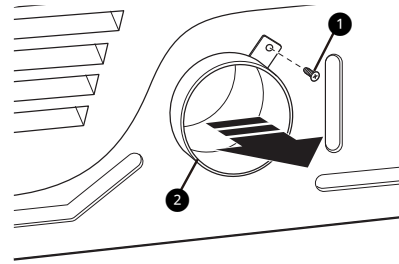

- 2 Introduzca a presión el conducto adaptador ❸ en la carcasa del ventilador y fíjelo a la base de la secadora como se indica.

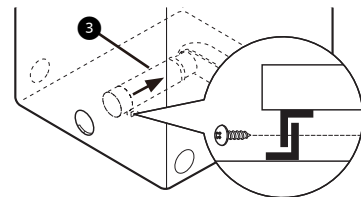

- 3 Inserte el codo ❹ de 4 pulgadas (10.2 cm) a través de la abertura trasera e introdúzcalo a presión en el conducto adaptador. Asegúrese de que el extremo macho del codo apunte hacia abajo a través del orificio ubicado en la parte inferior de la secadora. Asegúrelo en su lugar con cinta adhesiva para conductos. Coloque la tapa ❺ en la parte trasera de la secadora con el tornillo provisto.

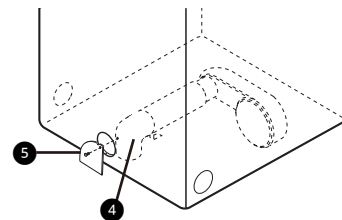

## Cómo apilar las unidades

### Herramientas necesarias

- Destornillador Phillips

## Instalación del kit de apilamiento

### ⚠ ADVERTENCIA

- El peso del artefacto y la altura de la instalación hacen que este procedimiento de apilamiento sea demasiado riesgoso para que lo realice una sola persona. Se necesitan dos o más personas para instalar el kit de apilamiento.
- Coloque la lavadora sobre un piso sólido, estable, nivelado y capaz de soportar el peso de ambos aparatos.
- No coloque la lavadora sobre la secadora.
- Si los artefactos ya están instalados, desconéctelos de todas las líneas de electricidad, agua y desagüe.

### Este kit de apilamiento incluye:

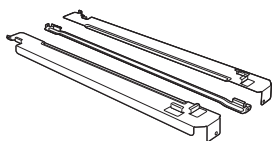

- Dos (2) rieles laterales
- Un (1) riel frontal
- Cuatro (4) tornillos

Para asegurarse de realizar una instalación segura y sin riesgos, siga las siguientes instrucciones.

- 1 Asegúrese de que la superficie de la lavadora esté limpia y seca. Quite el papel protector de la cinta adhesiva de uno de los soportes laterales del kit de apilamiento.

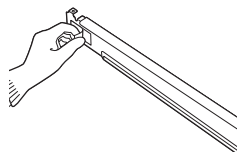

- 2 Ajuste el soporte lateral al lado de la superficie de la lavadora como se muestra. Presione firmemente el área adhesiva del soporte a la superficie de la lavadora. Asegure el soporte lateral a la lavadora con un tornillo en la parte trasera del soporte. Repita los pasos 1 y 2 para adherir el soporte del otro lado.

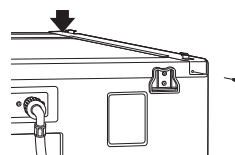

- 3 Coloque el artefacto sobre la lavadora encajando las patas de la secadora en los soportes laterales, tal como se muestra. Tenga cuidado de no lastimarse los dedos; evite que los dedos queden atrapados entre la lavadora y el artefacto. Deslice lentamente el artefacto hacia la parte trasera de la lavadora hasta que los topes del soporte lateral atrapen las patas de la secadora.

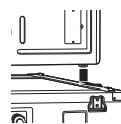

- 4 Inserte el riel frontal entre la parte inferior del artefacto y la parte superior de la lavadora. Empuje el riel frontal hacia la parte posterior de la lavadora hasta que entre en contacto con los topes de los rieles laterales. Instale los dos tornillos restantes para sujetar el riel frontal a los rieles laterales.

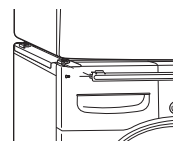

## Ventilación de la secadora

### ⚠ ADVERTENCIA

- Las secadoras de gas DEBEN tener escape al exterior.
- Para reducir el riesgo de incendio, combustión o acumulación de gases combustibles, NO dirija el escape de la secadora hacia un área cerrada o no ventilada, como desvanes, muros, cielos rasos, cámaras, chimeneas, conductos de gas o espacios ocultos de un edificio.
- Para reducir el riesgo de incendio, NO realice el escape de la secadora con conductos de plástico ni de lámina metálica fina.

**⚠ ADVERTENCIA**

- No exceda las limitaciones recomendadas de longitud de los conductos que se indican en el cuadro. El incumplimiento de estas instrucciones podrá producir tiempos de secado prolongados, un incendio o la muerte.
- No aplaste ni haga colapsar los conductos.
- No permita que los conductos se apoyen sobre objetos puntiagudos ni entren en contacto con ellos.
- Si realiza una conexión a conductos existentes, asegúrese de que sean los adecuados y de que estén limpios antes de instalar la secadora.
- El sistema de ventilación debe respetar los códigos de construcción locales.
- Use únicamente conductos de metal rígidos, semirrígidos o flexibles de 4 pulgadas (10,2 cm) dentro del gabinete de la secadora o para ventilación al exterior.
- El conducto de escape deberá tener 4 pulgadas (10,2 cm) de diámetro sin obstrucciones. El conducto de escape deberá mantenerse lo más corto posible. Asegúrese de limpiar los conductos antiguos antes de instalar la secadora nueva.
- Se recomienda el uso de conductos rígidos, semirrígidos o flexibles entre la secadora y la pared. Todos los conductos metálicos de transición que no sean rígidos deben estar aprobados por UL. El uso de otros materiales para el conducto de transición afectará el tiempo de secado.
- NO utilice tornillos para chapa metálica ni ningún otro tipo de sujetadores que se extiendan dentro del conducto y puedan atrapar pelusa, y, así, reducir la eficiencia del sistema de escape. Asegure todas las uniones con cinta adhesiva para conductos.
- No se proporcionan los conductos con la secadora. Debe obtener los conductos necesarios en su localidad. La campana de ventilación deberá tener reguladores de tiro con bisagras para prevenir una contracorriente de aire cuando no se use la secadora.
- La longitud total del conducto metálico flexible no deberá superar los 8 pies (2,4 m).

**Conductos**

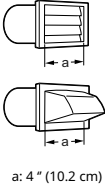
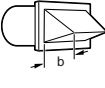
Tipo de tapa de pared	Cantidad de codos de 90°	Longitud máxima de conducto metálico rígido de 4" de diám.
 a: 4" (10,2 cm)	0	65 pies (19.8 m)
	1	55 pies (16.8 m)
	2	47 pies (14.3 m)
	3	36 pies (11.0 m)
	4	28 pies (8.5 m)
 b: 2.5" (6,35 cm)	0	55 pies (16.8 m)
	1	47 pies (14.3 m)
	2	41 pies (12.5 m)
	3	30 pies (9.1 m)
	4	22 pies (6.7 m)

**NOTA**

- Reste 6 pies (1,8 m) por cada codo adicional. No use más de cuatro codos de 90°.
- En Canadá, solo se deberán usar conductos flexibles de lámina de metal, si fueran necesarios, específicamente identificados por el fabricante para su uso con el aparato. En los Estados Unidos, solo se deberán usar conductos flexibles de lámina de metal, si fueran necesarios, específicamente identificados por el fabricante para su uso con el aparato y que cumplan el Esquema para conductos de transición de secadoras (Outline for Clothes Dryer Transition Duct), Sección 2158A.

**Recorrido y conexión de los conductos**

Siga las pautas a continuación para maximizar el rendimiento de secado, para reducir la acumulación de pelusa y la condensación en los conductos. Los conductos y las conexiones NO están incluidos y deben adquirirse por separado.

- Use conductos metálicos rígidos, semirrígidos o flexibles de 4 pulgadas (10,2 cm) de diámetro.
- El tendido del conducto de escape debe ser lo más corto posible.
- Use la menor cantidad de conexiones de codos posible.

- El extremo macho de cada sección del conducto de escape debe apuntar hacia fuera de la secadora.
- Use cinta adhesiva para conductos en todas las uniones de los conductos.
- Aísle los conductos que pasen por áreas sin calefacción para reducir la condensación y la acumulación de pelusa en las superficies de los conductos.
- La garantía de la secadora no cubre los sistemas de escape instalados de manera inadecuada. La garantía de la secadora no cubrirá las fallas o el servicio técnico de la secadora derivados de dichos sistemas de escape.

### Ventilación correcta

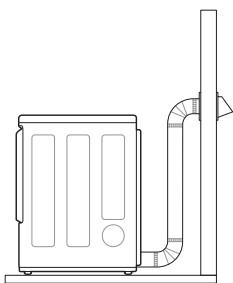

### Ventilación incorrecta

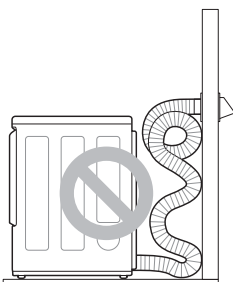

## Conexión de secadoras de gas

### ⚠ ADVERTENCIA

- Para reducir el riesgo de incendio o explosión, descargas eléctricas, daños a la propiedad, lesiones personales o la muerte al usar este aparato, siga los requisitos de los siguientes puntos:

## Requisitos eléctricos para modelos de gas

### ⚠ ADVERTENCIA

- Esta secadora está equipada con un enchufe de toma de tierra de tres clavijas para protección contra el peligro de descargas eléctricas, que se debe enchufar directo en un tomacorriente para tres clavijas correctamente conectado a tierra. No corte ni quite la clavija de toma de tierra de este enchufe.
- Por ninguna razón debe cortar o quitar la tercera clavija (tierra) del cable de alimentación.
- Por motivos de seguridad personal, esta secadora debe estar conectada a tierra adecuadamente.
- Esta secadora se debe enchufar a una toma de corriente conectada a tierra de 120 V CA, de 60 Hz protegida por un fusible o cortacircuitos de 15 amperios.
- En caso de contar con una toma de corriente de pared estándar de 2 patas, es su responsabilidad y obligación reemplazarla por una toma de corriente de 3 patas con su debida conexión a tierra.

## Requisitos de suministro de gas

### ⚠ ADVERTENCIA

- NO intente desensamblar la secadora; todo desmontaje requiere de la atención y las herramientas de un técnico o una compañía de mantenimiento autorizado y calificado.
- NO use una llama abierta para inspeccionar si hay fugas de gas. Use un fluido anticorrosivo para detección de fugas.
- La presión de gas no debe superar las 8 pulgadas (20.4 cm) de columna de agua para el gas natural (NG) ni las 13 pulgadas (33.1 cm) de columna de agua para el gas licuado de petróleo (LP).
- Aísle la secadora del sistema de suministro de gas cerrando su válvula de corte manual individual durante las pruebas de presión del suministro de gas a presiones mayores de 3.5 kPa.
- Requerimientos de la línea de suministro: Su cuarto de lavandería debe tener una línea de suministro rígido de gas para su secadora. En los Estados Unidos, una válvula de cierre manual individual DEBE ser instalada a menos de 6 pies (1,8 m) de la secadora, de acuerdo con el Código

de Gas de Combustión Nacional ANSI Z223.1 o el código canadiense de instalación de gas CSA B149.1. Un tapón de cañería de 1/8 pulgadas debe ser instalado.

- Si usa un tubo rígido, este debe ser de 0,5 pulgadas IPS. De ser aceptado bajo los códigos y decretos locales, así como por su proveedor de gas, un tubo aprobado de 3/8 pulgadas podría ser usado donde la longitud sea de menos de 20 pies (6,1 m). Tubos más largos podrían ser usados para una longitud que exceda los 20 pies (6,1 m).
- Para evitar la contaminación de la válvula de gas, purgue el aire y el sedimento del suministro de gas antes de conectar el suministro de gas a la secadora. Antes de ajustar la conexión entre el suministro de gas y la secadora, purgue el aire hasta que se detecte olor a gas.
- Solo utilice una nueva línea de suministro de gas certificada por AGA o CSA (de conformidad con la Norma para Conectores para Aparatos de Gas, ANSI Z21.24 • CSA 6.10) con conectores flexibles de acero inoxidable.
- Utilice cinta de teflón o un compuesto para conexión de tuberías insoluble al gas propano (LP) en todas las roscas de las tuberías.

### Conexión del suministro de gas

#### NOTA

- En la Mancomunidad de Massachusetts: este producto debe ser instalado por un plomero o gasista matriculado. Cuando se usan válvulas de paso esféricas, deben ser las que cuentan con mango en T. Si se usa un conector de gas flexible, este no deberá superar los 3 pies.
- La instalación y el mantenimiento deben ser realizados por un instalador, una agencia de mantenimiento o una compañía de gas calificados.
- La secadora está configurada de fábrica para uso con gas natural. Asegúrese de que la secadora esté equipada con la boquilla para quemador correcta para el tipo de gas que se usará (gas natural o propano).
- Utilice únicamente un conector flexible de acero inoxidable nuevo y un conector certificado por AGA nuevo.
- Se debe instalar una válvula de corte de gas a una distancia máxima de 6 pies (1,8 m) de la secadora.
- Si es necesario, un técnico calificado debe instalar la boquilla correcta y el cambio debe

verse en la secadora. (Para el kit de la boquilla de LP, ordene el número de pieza **383EEL3002D**.)

- Se deben realizar todas las conexiones según los códigos y las regulaciones locales. Las secadoras de gas DEBEN tener escape al exterior.

- 1 Asegúrese de que el suministro de gas al cuarto de lavado se encuentre APAGADO y de que la secadora esté desenchufada. Confirme que el tipo de gas disponible en su cuarto de lavado sea el adecuado para la secadora.
- 2 Quite la tapa de envío de la conexión de gas que se encuentra en la parte trasera de la secadora. Tenga cuidado de no dañar la rosca del conector de gas al quitar la tapa de envío.
- 3 Conecte la secadora al suministro de gas de su cuarto de lavado mediante un conector flexible de acero inoxidable nuevo con una conexión de 3/8 pulgadas NPT.

#### ⚠ ADVERTENCIA

- NO use conectores viejos.

- 4 Ajuste bien todas las conexiones entre la secadora y el suministro de gas de su cuarto de lavado.
- 5 Abra el suministro de gas de su cuarto de lavado.
- 6 Verifique que no haya fugas de gas en ninguna de las conexiones de las tuberías (tanto interiores como exteriores) mediante un fluido anticorrosivo para detección de fugas.
- 7 Proceda a realizar la ventilación de la secadora.

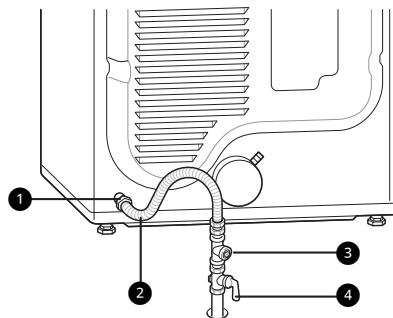

- 1 Conexión de gas de 3/8" NPT

- ② Conector flexible de acero inoxidable certificado por AGA/CSA
- ③ Tapón de tubo de 1/8" NPT
- ④ Válvula de corte del suministro de gas

### Instalaciones a gran altitud

La capacidad de BTU para esta secadora está certificada por AGA para elevaciones por debajo de los 10,000 pies.

Si instalará su secadora a una elevación superior a los 10,000 pies, la compañía de gas o un técnico calificado deberán cambiar la capacidad del equipo.

## Conexión de secadoras eléctricas

### ⚠ ADVERTENCIA

- Para reducir el riesgo de incendio o explosión, descargas eléctricas, daños a la propiedad, lesiones personales o la muerte al usar este electrodoméstico, cumpla con los requisitos siguientes.

### Requisitos eléctricos para modelos eléctricos

### ⚠ ADVERTENCIA

- El cableado y la descarga a tierra deben cumplir con la última edición del Código Eléctrico Nacional, ANSI/NFPA 70 y todas las regulaciones locales correspondientes. Comuníquese con un electricista calificado para que revise el cableado y los fusibles de su casa para asegurarse de que su casa posee la energía eléctrica adecuada para que funcione el artefacto.
- Este artefacto debe estar conectado a un sistema de cableado de metal permanente con conexión a tierra o se debe tender un conductor para la conexión a tierra del equipo con los conductores del circuito y se debe conectar al terminal o al cable de tierra del artefacto.
- El artefacto tiene su propio bloque de bornes, que debe conectarse a un circuito individual monofásico de 240 V CA, de 60 Hz, protegido por un fusible de 30 amperios. (El circuito debe tener protección por fusible a ambos terminales de la línea). EL SERVICIO ELÉCTRICO DEL ARTEFACTO DEBE SER DE LA MÁXIMA CLASIFICACIÓN DE VOLTAJE INDICADA EN LA PLACA DE

IDENTIFICACIÓN. NO CONECTE EL ARTEFACTO A UN CIRCUITO DE 110, 115 O 120 VOLTIOS.

- Si el circuito derivado a la secadora es de 15 pies (4.5 m) o de menor longitud, use un cable UL (Underwriters Laboratories) inscrito No.-10 AWG (únicamente cable de cobre) o uno que se ajuste a los requerimientos de los códigos locales. De ser mayor a 15 pies (4.5 m), use un cable UL inscrito No.-8 AWG (únicamente cable de cobre) o uno que se ajuste a los requerimientos de los códigos locales. Deje suficiente espacio en el alambrado para que el artefacto pueda ser movido de su ubicación normal en caso sea necesario.
- NO se provee el cable de alimentación (cable espiral) que conecta el receptáculo de la pared y el bloque de bornes del artefacto. El tipo de cable espiral y el calibre del alambre deben cumplir con los códigos locales y con las instrucciones indicadas en las siguientes páginas.
- No modifique el enchufe ni el cable interno provistos con el artefacto.
- El artefacto deberá conectarse a una toma de corriente de 4 clavijas.
- Si el enchufe no coincide con la toma de corriente, un electricista calificado deberá instalar una toma de corriente adecuada.
- Conecte el cable de alimentación al bloque de bornes. Cada alambre de color debe conectarse al tornillo del mismo color. El alambre del color indicado en el manual se conecta al tornillo del bloque del mismo color.
- La conexión a tierra a través del conductor neutro está prohibida en los siguientes casos: (1) nuevas instalaciones de circuito derivado y (2) áreas donde los códigos locales prohíban una conexión a tierra a través del conductor neutro.
- Este artefacto se proporciona con el alambre neutro conectado a tierra. Este alambre conectado a tierra de color blanco DEBE MOVERSE al terminal neutro si se utilizará un cable de 4 conductores o si se prohíbe la conexión a tierra a través del conductor neutro.

### Cable de alimentación de cuatro hilos

- Se requiere un aliviador de tensión homologado por UL.

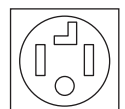



## 24 INSTALACIÓN

- Use un cable de alimentación de 30 amperios, 240 voltios, de 4 hilos homologado por UL con un conductor de cobre N.º 10 AWG como mínimo y terminales de bucle cerrado o de horquilla con extremos doblados hacia arriba.

**1** Quite la cubierta de acceso al bloque de bornes localizada en la parte superior trasera del artefacto.

**2** Instale un aliviador de tensión homologado por UL en el orificio por el que pasa el cable de alimentación.

**3** Pase un cable de alimentación de 30 amperios, 240 voltios, de 4 hilos homologado por UL con un conductor de cobre N.º 10 AWG como mínimo por el aliviador de tensión.

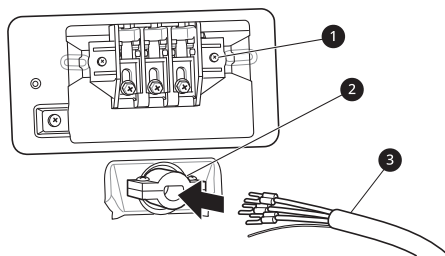

- 1** Bloque de bornes
- 2** Aliviador de tensión homologado por UL
- 3** Cable de alimentación de 4 hilos homologado por UL
- 4** Transfiera el alambre de conexión a tierra del artefacto desde detrás del tornillo de conexión a tierra de color verde al tornillo central del bloque de bornes.
- 5** Conecte los dos conductores vivos (negro y rojo) del cable de alimentación a los tornillos exteriores del bloque de bornes.
- 6** Conecte el cable neutro (de color blanco) al tornillo central del bloque de bornes.
- 7** Conecte el alambre de conexión a tierra del cable de alimentación al tornillo de conexión a tierra de color verde.
- 8** Ajuste bien todos los tornillos.

**9** Reinstale la cubierta de acceso al bloque de bornes.

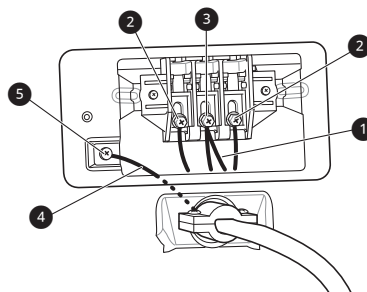

- 1** Alambre blanco movido del tornillo de conexión a tierra
- 2** Conductores vivos del cable de alimentación (negro y rojo)
- 3** Alambre neutro (blanco)
- 4** Alambre de conexión a tierra del cable de alimentación
- 5** Tornillo de conexión a tierra

## Conexión directa de cuatro hilos

- Se requiere un aliviador de tensión homologado por UL.

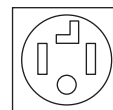

- Use un cable conductor de cobre de 4 hilos homologado por UL N.º 10 AWG como mínimo. Deje un mínimo de 5 pies (1,5 m) de longitud de cable para poder retirar y reinstalar la secadora.

**1** Quite 5 pulgadas (12.7 cm) de la cubierta exterior del cable y quite 5 pulgadas de aislamiento del cable de conexión a tierra. Corte aproximadamente 1.5 pulgadas (3.8 cm) de los otros tres cables y quite 1 pulgada (2.5 cm) del material aislante de cada uno. Doble los extremos de los tres alambres más cortos en forma de gancho.

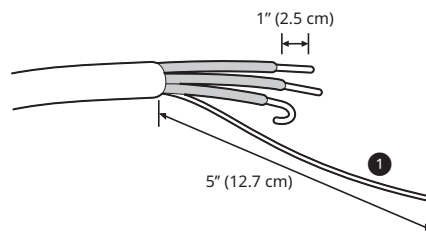

- 1** Alambre de conexión a tierra



- 2** Quite la cubierta de acceso al bloque de bornes localizada en la parte superior trasera del artefacto.
- 3** Instale un aliviador de tensión homologado por UL en el orificio por el que pasa el cable de alimentación.
- 4** Pase el cable de alimentación de cobre de 4 hilos N.º 10 AWG como mínimo que preparó en el paso 1 por el aliviador de tensión.

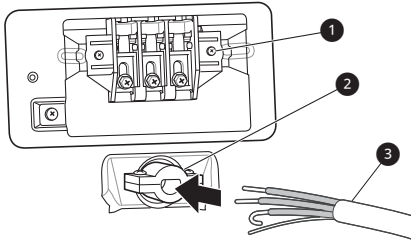

- 1** Bloque de bornes
- 2** Aliviador de tensión homologado por UL
- 3** Cable de alimentación de 4 hilos homologado por UL

- 5** Transfiera el cable de conexión a tierra del artefacto desde detrás del tornillo de conexión a tierra de color verde al centro del bloque de bornes.
- 6** Conecte los dos conductores vivos (negro y rojo) del cable de alimentación a los tornillos exteriores del bloque de bornes.
- 7** Conecte el cable neutro (de color blanco) al tornillo central del bloque de bornes.
- 8** Conecte el alambre de conexión a tierra del cable de alimentación al tornillo de conexión a tierra de color verde.
- 9** Ajuste bien todos los tornillos.
- 10** Reinstale la cubierta de acceso al bloque de bornes.

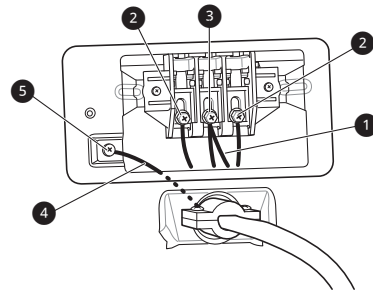

- 1** Alambre blanco movido del tornillo de conexión a tierra
- 2** Conductores vivos del cable de alimentación (negro y rojo)
- 3** Alambre neutro (blanco)
- 4** Alambre de conexión a tierra del cable de alimentación
- 5** Tornillo de conexión a tierra

### Cable de alimentación de tres hilos

- NO se permite una conexión de 3 hilos en construcciones nuevas posteriores al 1 de enero de 1996.
- Se requiere un aliviador de tensión homologado por UL.
- Use un cable de alimentación de 30 amperios, 240 voltios, de 3 hilos homologado por UL con un conductor de cobre N.º 10 AWG como mínimo y terminales de bucle cerrado o de horquilla con extremos doblados hacia arriba.



- 1** Quite la cubierta de acceso al bloque de bornes localizada en la parte superior trasera del artefacto.
- 2** Instale el aliviador de tensión homologado por UL en el orificio por el que pasa el cable de alimentación.
- 3** Pase un cable de alimentación de 30 amperios, 240 voltios, de 3 hilos homologado por UL con un conductor de cobre N.º 10 AWG como mínimo por el aliviador de tensión.

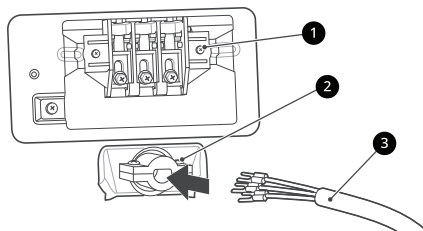

- 1 Bloque de bornes
- 2 Alivador de tensión homologado por UL
- 3 Cable de alimentación de 3 hilos homologado por UL

- 4 Conecte los dos conductores vivos (negro y rojo) del cable de alimentación a los tornillos exteriores del bloque de bornes.
- 5 Conecte el alambre neutro (blanco) al tornillo central del bloque de bornes.
- 6 Conecte el cable de conexión a tierra exterior (si así lo requieren los códigos locales) al tornillo de conexión a tierra de color verde.
- 7 Ajuste bien todos los tornillos.
- 8 Reinstale la cubierta de acceso al bloque de bornes.

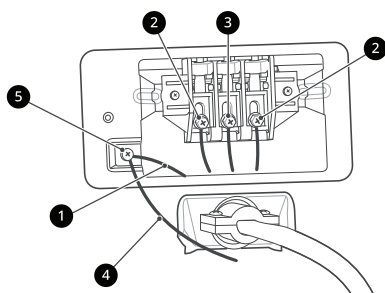

- 1 Alambre blanco del arnés de cableado de la secadora
- 2 Conductores vivos del cable de alimentación (negro y rojo)
- 3 Alambre neutro (blanco)
- 4 Alambre de conexión a tierra externo (si lo requieren los códigos locales)
- 5 Tornillo de conexión a tierra

## Conexión directa de tres hilos

- NO se permite una conexión de 3 hilos en construcciones nuevas posteriores al 1 de enero de 1996.
- Se requiere un alivador de tensión homologado por UL.
- Use un cable conductor de cobre de 3 hilos homologado por UL N.º 10 AWG como mínimo. Deje un mínimo de 5 pies (1,5 m) de longitud de cable para poder retirar e instalar la secadora.

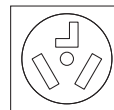

- 1 Quite 3.5 pulgadas (8.9 cm) de la cubierta exterior del cable. Pele 1 pulgada (2.5 cm) del material aislante de cada cable. Doble los extremos de los tres alambres en forma de gancho.

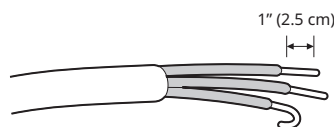

- 2 Quite la cubierta de acceso al bloque de bornes localizada en la parte superior trasera del artefacto.
- 3 Instale un alivador de tensión homologado por UL en el orificio por el que pasa el cable de alimentación.
- 4 Pase el cable de alimentación de 3 hilos conductores de cobre N.º 10 AWG como mínimo que preparó en el paso 1 por el alivador de tensión.

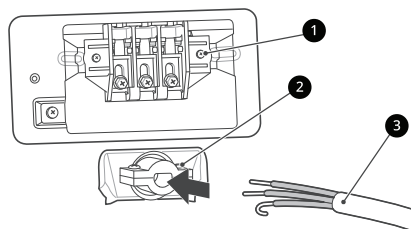

- 1 Bloque de bornes
  - 2 Alivador de tensión homologado por UL
  - 3 Cable de alimentación de 3 hilos homologado por UL
- 5 Conecte los dos conductores vivos (negro y rojo) del cable de alimentación a los tornillos exteriores del bloque de bornes.

- 6 Conecte el alambre neutro (blanco) al tornillo central del bloque de bornes.
- 7 Conecte el cable de conexión a tierra exterior (si así lo requieren los códigos locales) al tornillo de conexión a tierra de color verde.
- 8 Ajuste bien todos los tornillos.
- 9 Reinstale la cubierta de acceso al bloque de bornes.

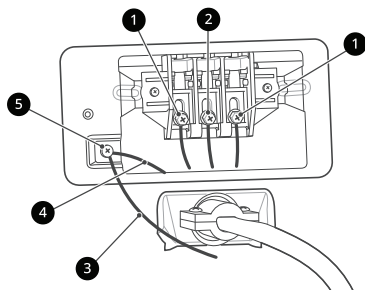

- 1 Conductor vivo (negro y rojo)
- 2 Alambre neutro (blanco)
- 3 Alambre de conexión a tierra externo (si lo requieren los códigos locales)
- 4 Alambre del arnés de cableado del artefacto
- 5 Tornillo de conexión a tierra (verde)

## Revisión final de la instalación

Una vez que haya completado la instalación de la secadora y la unidad se encuentre en su ubicación definitiva, verifique si funciona correctamente realizando las siguientes pruebas.

### Prueba de calentamiento de la secadora

#### Modelos de gas

Cierre la puerta de la secadora y presione el botón de **Encendido/Apagado** para encender la secadora. Presione los botones de **Time Dry (Secado con Temporizador)** y de **Inicio/Pausa** para comenzar la prueba. Cuando la secadora inicie, el dispositivo de ignición deberá encender el quemador principal.

#### NOTA

- Si no se purga todo el aire de la línea de gas, es posible que se apague el dispositivo de ignición de gas antes de que se encienda el quemador principal. Si esto sucede, el dispositivo de ignición intentará nuevamente encender el gas luego de aproximadamente dos minutos.

#### Modelos eléctricos

Cierre la puerta de la secadora y presione el botón de **Encendido/Apagado** para encender la secadora. Presione los botones de **Time Dry (Secado con Temporizador)** y de **Inicio/Pausa** para comenzar la prueba. El aire de escape deberá estar tibio después de que la secadora haya funcionado durante 3 minutos.

#### Revisión del flujo de aire

El funcionamiento efectivo de la secadora requiere de un flujo de aire adecuado. La adecuación del flujo de aire puede medirse evaluando la presión estática. La presión estática del conducto de escape se puede medir con un manómetro, colocado en el conducto de escape a aproximadamente 2 pies (60,9 cm) de distancia de la secadora. La presión estática del conducto de escape no debe superar las 0,6 pulgadas (1,5 cm). Se debe revisar la secadora mientras está funcionando sin carga.

#### Revisión de nivelado

Una vez que la secadora se encuentre en su ubicación definitiva, vuelva a revisar que esté nivelada. Asegúrese de que esté nivelada de adelante hacia atrás y de lado a lado, y de que las cuatro patas niveladoras estén firmemente asentadas en el piso.

#### Prueba del sistema de escape

Después de completar la instalación del artefacto, haga esta prueba para asegurarse de que las condiciones del sistema de escape sean las adecuadas para el funcionamiento correcto del artefacto. Esta prueba debe realizarse para identificar si existe algún problema grave en el sistema de escape de su casa.

- Su artefacto cuenta con Flow Sense™, un sistema innovador que detecta automáticamente los bloqueos y las restricciones en los conductos de la secadora. Mantener los conductos sin acumulación de

pelusa y sin restricciones le permitirá secar la ropa más rápido y reducir el uso de energía.

## NOTA

- El artefacto debe estar frío antes de comenzar esta prueba. Si el artefacto se calentó durante la instalación, ejecute el ciclo de **Air Dry (Secado poraire)** durante unos minutos para reducir la temperatura interna.

## Activación de la prueba de instalación

- 1 Retire la rejilla de secado y la documentación, y cierre la puerta.

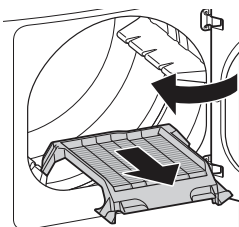

- No cargue nada en el tambor para hacer esta prueba, ya que podría influir en la precisión de los resultados.

- 2 Mantenga presionados los botones **Signal (Señal)** y **Temp. (Temperatura)** y luego presione el botón **Encendido/Apagado**.

- En los modelos con un panel de control táctil de vidrio, presione el botón **Encendido/Apagado** y, luego, en forma INMEDIATA, presione y mantenga presionados los botones **Temp. (Temperatura)** y **Wrinkle Care (Prevención de Arrugas)**.
- Esta secuencia de botones activa la prueba de instalación. Se visualizará el código In si la activación fue exitosa.

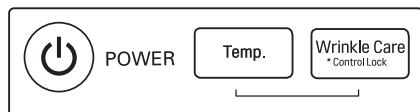

- 3 Presione el botón de **Inicio/Pausa**.

- El artefacto iniciará la prueba, que durará unos minutos. Se encenderá el calor y se medirán las temperaturas en el tambor.

- 4 Verifique la pantalla para ver los resultados.

- Observe la pantalla Flow Sense™ en el panel de control durante el ciclo de prueba. Si la luz Flow Sense™ LED no está encendida cuando finalice el ciclo, el sistema de escape es adecuado. Si el sistema de escape está muy restringido, la luz Flow Sense™ LED estará encendida. También podrían reflejarse otros problemas con códigos de error. Vea el cuadro a continuación para encontrar detalles y soluciones relacionados a los códigos de error.
- El Flow Sense™ LED indica que el sistema de escape está muy restringido, haga revisar el sistema de inmediato, ya que el rendimiento será deficiente.



- 5 Fin de ciclo.

- Al final del ciclo de prueba, se visualizará 0. El ciclo de prueba terminará y el artefacto se apagará de forma automática después de una breve pausa.

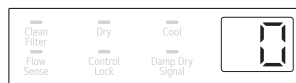

## Verifique las condiciones del conducto

Si el LED de Flow Sense™ está encendido, revise el sistema de escape para verificar que no haya restricciones ni daños. Repare o reemplace el sistema de escape según sea necesario.

## NOTA

- Cuando recién se instale el artefacto, debe realizarse esta prueba para identificar la presencia de cualquier problema relacionado con el conducto de escape de su casa. Sin embargo, puesto que la prueba realizada durante un funcionamiento normal ofrece información más precisa sobre el estado del conducto de escape que la prueba de instalación, es posible que la cantidad de barras visualizadas durante las dos pruebas no sea la misma.
- No interrumpa el ciclo de prueba, ya que si lo hace, la prueba puede arrojar resultados inexactos.
- Aunque no se haya visualizado ninguna barra durante el ciclo de prueba, aún puede haber restricciones en el sistema de escape. Consulte

la sección **Venting the Dryer (Ventilación de la secadora)** de este manual para obtener detalles sobre el sistema de escape y los requisitos de ventilación.

### Códigos de error

Verifique el código de error antes de llamar al servicio técnico.

Código de error	Causas posibles y solución
EE 10 EE2	<p><b>Falla del sensor de temperatura.</b></p> <ul style="list-style-type: none"> <li>• Apague el artefacto y llame al servicio técnico.</li> </ul>
H5	<p><b>Falla del sensor de humedad.</b></p> <ul style="list-style-type: none"> <li>• Apague el artefacto y llame al servicio técnico.</li> </ul>
PS, PF, o nP	<p><b>El cable de alimentación de la secadora eléctrica no está conectado correctamente o el suministro eléctrico de la casa no es el correcto.</b></p> <ul style="list-style-type: none"> <li>• Restablezca el disyuntor o reemplace el fusible. No aumente la capacidad del fusible.</li> </ul> <p><b>Se quemó el fusible del hogar, saltó el interruptor de corriente o hay un corte de energía.</b></p> <ul style="list-style-type: none"> <li>• Si el problema es una sobrecarga del circuito, solicite los servicios de un electricista calificado.</li> </ul>
9A5	<p><b>El suministro o servicio de gas se ha desconectado. (Solo para los modelos de gas).</b></p> <ul style="list-style-type: none"> <li>• Confirme que la válvula de corte de gas de la vivienda y la válvula de corte de gas de la secadora estén completamente abiertas.</li> </ul>

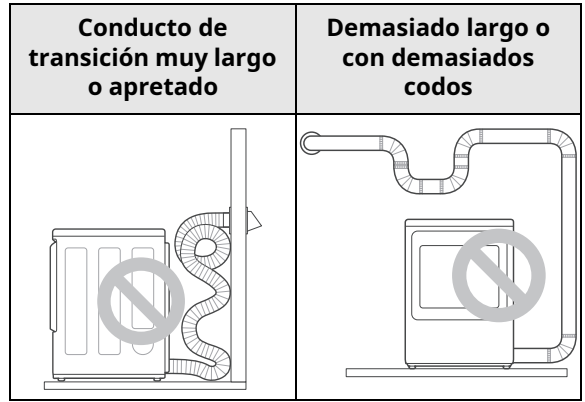

**Compruebe la presencia de bloqueos y acumulación de pelusa.**

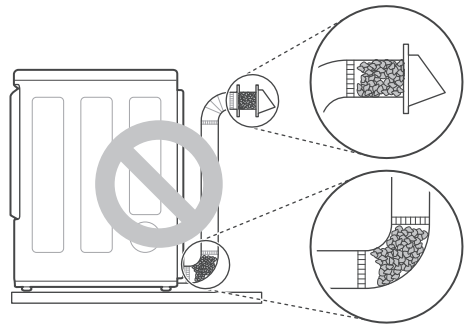

**Asegúrese de que los conductos no estén aplastados ni restringidos.**

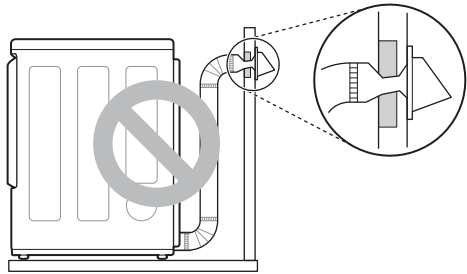

### Flujo de aire restringido o bloqueado

Evite tendidos largos o con muchos codos o curvas.

# FUNCIONAMIENTO

## Antes de utilizarlo

### ADVERTENCIA

- Para reducir el riesgo de incendios, descargas eléctricas o lesiones a las personas, lea las **IMPORTANT SAFETY INSTRUCTIONS** (IMPORTANTES INSTRUCCIONES DE SEGURIDAD) antes de operar este artefacto.

## Funcionamiento general

### 1 Limpie el filtro de pelusa

- Si el filtro de pelusa no se ha limpiado aún, extráigalo y elimine las pelusas de la última carga. Esto le ayudará a asegurar un rendimiento de secado más rápido y eficiente. Asegúrese de volver a instalar el filtro, colocándolo en su lugar y presionando hacia abajo hasta que haga clic.

### 2 Cargue la secadora

- Asegúrese de que la ropa entre por completo en el tambor y que quede alejada del área del sello de la puerta. La ropa que se atasca entre la puerta y el sello podría dañarse o dañar el sello.
- Si la carga es muy grande, es posible que deba dividirla en cargas más pequeñas para obtener un buen rendimiento y cuidar los tejidos.
- Todas las cuerdas y cinturones unidos a la ropa deben estar atados y asegurados antes de colocarlos en el tambor.

### 3 Encienda la secadora

- Presione el botón de **Encendido/Apagado** para encender la secadora. Las luces LED de los ciclos se encenderán y se emitirá un sonido.

### 4 Seleccione un ciclo

- Gire la perilla selectora de ciclos en cualquier dirección hasta que se encienda la luz LED para el ciclo deseado. Se mostrará la temperatura, el nivel de secado y las configuraciones predeterminadas para ese ciclo.
- Presionar el botón de **Inicio/Pausa** sin seleccionar un ciclo inmediatamente inicia el ciclo **Normal** con las configuraciones

predeterminadas. Seleccione el ciclo **Normal** para cambiar a las configuraciones predeterminadas.

### 5 Configuración de ajuste

En este momento, pueden modificarse las configuraciones predeterminadas del ciclo seleccionado si se desea. Para ello, use los botones de opción y de modificación de ciclo.

- No todas las modificaciones y opciones están disponibles para todos los ciclos. Sonará una alarma diferente y el indicador LED no se encenderá si la selección no está permitida.

### 6 Comienzo del ciclo

- Presione el botón de **Inicio/Pausa** para comenzar el ciclo. El ciclo puede pausarse en cualquier momento abriendo la puerta o presionando el botón de **Inicio/Pausa**.
- Si no se presiona el botón **Inicio/Pausa** dentro de cierto tiempo, la secadora se apagará automáticamente y se perderán todas las configuraciones.

### 7 Fin de ciclo

- Al finalizar el ciclo, se emitirá un sonido. Retire inmediatamente sus prendas de la secadora para reducir las arrugas. Si tiene seleccionada la función **Wrinkle Care (Prevención de Arrugas)**, la secadora hará un breve centrifugado cada pocos minutos para ayudar a prevenir la formación de arrugas en sus prendas.

## Revise el filtro de pelusa antes de cada carga

Asegúrese siempre de que el filtro de pelusa  esté limpio antes de iniciar una carga nueva; un filtro de pelusa obstruido incrementará los tiempos de secado. Para limpiarlo, tire del filtro de

pelusa hacia arriba y, con los dedos, haga rodar las pelusas para retirarlas del filtro. Empuje firmemente el filtro de pelusa para volver a colocarlo en su lugar. Consulte la sección **Limpieza regular** para obtener más información.

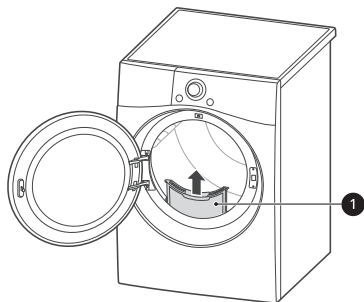

Asegúrese siempre de que el filtro de pelusa esté instalado correctamente antes de poner en funcionamiento la secadora. Hacer funcionar la secadora sin el filtro o con el filtro de pelusa suelto podría dañar la secadora y los artículos que se encuentran en su interior.

## Carga de la secadora

### NOTA

- Para el mejor rendimiento de secado y un uso de energía más eficiente, no sobrecargue el artefacto.

## Consejos generales

- Combine prendas grandes y pequeñas en una misma carga.
- Use bolsas de malla de lavado para separar prendas con zippers, ganchos, correas y cordones para evitar que se enreden con otras prendas o que dañe el filtro de pelusas.

### NOTA

- Las prendas húmedas se expandirán cuando se sequen. No sobrecargue la secadora; las prendas necesitan espacio para girar y secarse adecuadamente.

## Conjuntos de prendas similares

Para obtener los mejores resultados de secado y para reducir la posibilidad de daños en las prendas, agrupe la ropa en cargas de prendas que puedan secarse con el mismo ciclo de secado.

Los diferentes tipos de tejidos tienen diferentes requisitos de cuidado y algunos tejidos se secarán más rápido que otros.

### Prendas de lana

- Siga siempre las indicaciones de las etiquetas de cuidado de las prendas antes de secar artículos de lana en una secadora. Después del ciclo, los artículos podrían quedar húmedos. No repita el ciclo. Estire las prendas para que vuelvan a su forma original, si es necesario, y extiéndalas para que terminen de secarse.

### Materiales tejidos y de punto

- Algunos tejidos y de punto pueden encogerse, dependiendo de su calidad.

### Planchado permanente y sintéticos

- No sobrecargue su secadora. Extraiga los artículos de planchado permanente tan pronto como se detenga la secadora, para disminuir las arrugas.

### Ropa de bebé y camisones

- Siempre consulte las instrucciones del fabricante.

### Goma y plástico

- No seque artículos hechos de goma o plástico ni que contengan estos materiales, tales como los siguientes:
  - Delantales, baberos y cubresillas
  - Cortinas y manteles
  - Alfombras de baño

### Fibra de vidrio

- No seque los artículos de fibra de vidrio en su secadora. Las partículas de vidrio que quedan en la secadora pueden ser recogidas por la ropa la próxima vez que utilice la secadora y causar irritación en la piel.

### Etiquetas de cuidado de las prendas

- Separe y seque la ropa según lo que indican sus etiquetas, el tamaño y el tipo de tela. No sobrecargue la secadora. Esto ahorrará energía y le brindará un desempeño de secado óptimo.







## Etiquetas de cuidado de las prendas





Muchas prendas incluyen una etiqueta de cuidado de telas. Utilizando el siguiente cuadro, ajuste el

## 32 FUNCIONAMIENTO

---

ciclo y las opciones a manera de cuidar de sus prendas de acuerdo a las recomendaciones del fabricante.

<b>Secado por centrifugado</b>	
<b>Etiqueta</b>	<b>Indicaciones</b>
	Seco
	Normal
	Planchado permanente/ Resistente a las arrugas
	Suave / Delicado
	No secar por centrifugado
	No secar (usado junto a no lavar)

<b>Ajuste de calor</b>	
<b>Etiqueta</b>	<b>Indicaciones</b>
	Alta
	Media
	Baja
	Sin calor/aire



# Panel de control

## Funciones del panel de control

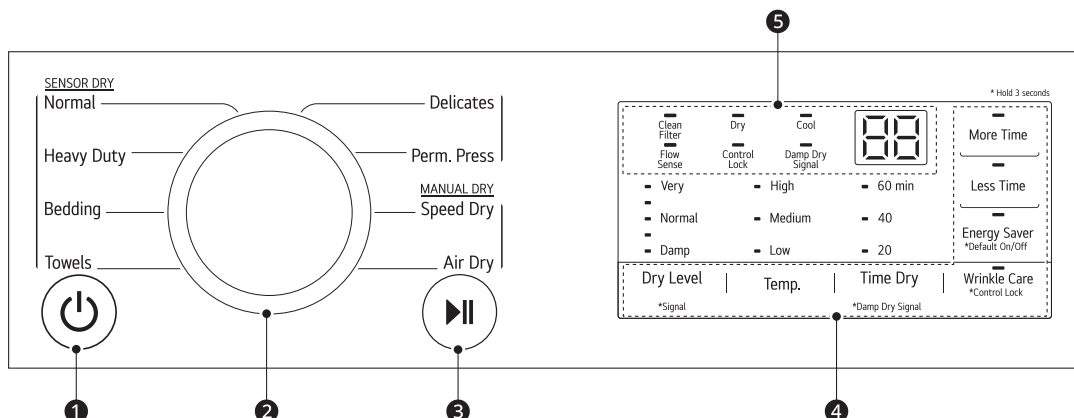

### 1 Botón de Encendido/Apagado

- Presione el botón para encender el artefacto. Presione nuevamente para apagar el artefacto.

### NOTA

- Al presionar el botón de **Encendido/Apagado** durante un ciclo, ese ciclo se cancelará y se perderá cualquier configuración ingresada.

### 2 Perilla selectora de ciclos

- Gire esta perilla para seleccionar el ciclo deseado. Una vez que haya seleccionado el ciclo deseado, aparecerán las configuraciones predeterminadas en la pantalla. En los ciclos de Manual Dry (Secado Manual), estas configuraciones pueden ajustarse mediante los botones de configuración de ciclo en cualquier momento antes de iniciar el ciclo.

### 3 Botón de Inicio/Pausa

- Presione este botón para iniciar el ciclo seleccionado. Si el artefacto está funcionando, use este botón para pausar el ciclo sin perder los ajustes actuales.

### NOTA

- Si no presiona el botón de **Inicio/Pausa** para reanudar un ciclo en cierto tiempo, el artefacto se apagará de forma automática y se perderán todas las configuraciones del ciclo.

### 4 Funciones y opciones adicionales/Botones modificadores de ciclos

- Utilice estos botones para seleccionar las opciones deseadas para el ciclo seleccionado. No todas las opciones están disponibles para cada ciclo.

### 5 Pantalla de tiempo y estado

- La pantalla muestra las configuraciones, el tiempo restante estimado, las opciones y los mensajes de estado del artefacto. Cuando el artefacto esté encendido, se encenderán las configuraciones predeterminadas.

## Pantalla de tiempo y estado

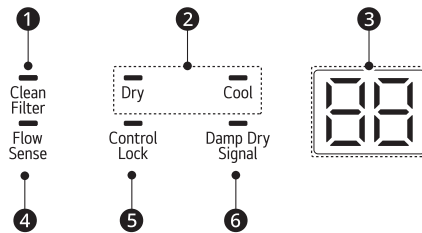

### 1 Recordatorio de Limpieza de Filtro

- El indicador de **Limpieza de filtro** se enciende al comienzo del ciclo para recordarle que debe revisar el filtro de pelusa. Se apaga cuando el botón **Inicio/Pausa** está presionado.

### 2 Indicadores de Estado del Ciclo

- Este ícono **Dry (Secado)** se enciende cuando el artefacto está en la etapa de secado.
- Este ícono **Cool (Fresca)** se enciende cuando el artefacto está en la etapa de enfriamiento.

### 3 Tiempo restante estimado

- Cuando un ciclo de secado se ha seleccionado, se mostrará el tiempo de secado estimado correspondiente. Este tiempo cambiará conforme se seleccionen opciones adicionales para el ciclo.
- El tiempo del ciclo en los ciclos Secado con sensor puede variar, ya que el artefacto vuelve a calcular el tiempo de secado para obtener óptimos resultados.

### 4 Indicador de Flow Sense

- El sistema de detección de bloqueo del conducto Flow Sense™ detecta y alerta en el caso de que haya bloqueos en los conductos que reduzcan el flujo de escape de la secadora. El mantenimiento de un sistema de escape limpio mejora la eficacia de funcionamiento y ayuda a minimizar las llamadas al servicio técnico, lo que le permite ahorrar dinero.

### 5 El ícono Control Lock (Bloqueo Infantil) se enciende cuando el panel de control se bloquea.

- 6 La señal de **Damp Dry Signal (Señal de Secado Húmedo)** se enciende cuando la carga está casi un 80 % seca. Esta función le permite retirar las prendas livianas que se secan con mayor rapidez, o las que desee planchar o colgar mientras aún se encuentran ligeramente húmedas.

## Ciclos de secado

Gire la perilla o presione el botón para seleccionar el ciclo deseado. Cuando seleccione un ciclo de secado, la luz correspondiente a dicho ciclo se encenderá.

### Ciclos de Secado con sensor

Los ciclos de Secado con sensor utilizan el sistema exclusivo de sensor doble de LG para detectar y comparar el nivel de humedad en las prendas y en el aire, y ajustar el tiempo de secado según sea necesario para garantizar resultados superiores. El artefacto ajusta automáticamente el nivel de secado y la temperatura en el ajuste recomendado para cada ciclo. El tiempo restante estimado se mostrará en la pantalla.

■ Very	■ High
■	
■ Normal	■ Medium
■	
■ Damp	■ Low
Dry Level   Temp.	

**Dry Level (Nivel de Secado): Damp (Húmedo) > Menos > Normal > Más > Very (Muy)**  
**Temperatura: Low (Baja) > Medium (Media) > High (Alta)**

Ciclo	Normal	
<b>Descripción</b>	Utilice este ciclo para secar todas las prendas normales, como algodón, lino, camisas, jeans o cargas mixtas, excepto las de materiales delicados como lana o seda.	
<b>Nivel de secado</b>	Predeterminado: <b>Normal</b>	Disponible: <b>Todos</b>
<b>Temperatura</b>	Predeterminado: <b>Medium (Media)</b>	Disponible: <b>Medium (Media)</b>

Ciclo	Heavy Duty (Muy sucia)	
<b>Descripción</b>	Utilice este ciclo para secar ropa muy sucia como jeans o prendas que necesiten secado adicional.	
<b>Nivel de secado</b>	Predeterminado: <b>Normal</b>	Disponible: <b>Todos</b>
<b>Temperatura</b>	Predeterminado: <b>High (Alta)</b>	Disponible: <b>High (Alta)</b>

Ciclo	Bedding (Ropa de cama)	
<b>Descripción</b>	Utilice este ciclo para secar cobijas o artículos voluminosos como almohadas, cobijas, edredones, sábanas o camas de mascotas.	
<b>Nivel de secado</b>	Predeterminado: <b>Normal</b>	Disponible: <b>Very (Muy), Más, Normal</b>
<b>Temperatura</b>	Predeterminado: <b>Medium (Media)</b>	Disponible: <b>Medium (Media)</b>

Ciclo	Towels (Toallas)	
<b>Descripción</b>	Utilice este ciclo para secar toallas.	
<b>Nivel de secado</b>	Predeterminado: <b>Normal</b>	Disponible: <b>Todos</b>
<b>Temperatura</b>	Predeterminado: <b>Medium (Media)</b>	Disponible: <b>Medium (Media)</b>

Ciclo	Perm. Press (Planchado permanente)	
<b>Descripción</b>	Utilice este ciclo para minimizar arrugas cuando lave manteles o prendas "que no se arrugan".	

Ciclo	Perm. Press (Planchado permanente)	
Nivel de secado	Predeterminado: <b>Normal</b>	Disponible: <b>Todos</b>
Temperatura	Predeterminado: <b>Medium (Media)</b>	Disponible: <b>Medium (Media)</b>

Ciclo	Delicates (Delicadas)	
Descripción	Utilice este ciclo para secar camisas/blusas, prendas de nailon, lencería o prendas finas o de encaje que se pueden dañar fácilmente.	
Nivel de secado	Predeterminado: <b>Normal</b>	Disponible: <b>Todos</b>
Temperatura	Predeterminado: <b>Low (Baja)</b>	Disponible: <b>Low (Baja)</b>

## Ciclos de Secado manual

Use los ciclos de Manual Dry (Secado Manual) para seleccionar una cantidad específica de tiempo de secado. Cuando se selecciona un ciclo de Manual Dry (Secado Manual), la pantalla muestra el tiempo restante real de su ciclo. Puede modificar el tiempo real del ciclo presionando los botones **More Time (Más tiempo)** o **Less Time (Menos tiempo)**.

Ciclo	Speed Dry (Secado rápido)	
Descripción	Use este ciclo para secar rápidamente una pequeña carga de lavado.	
Dry Level (Nivel de Secado)	No es ajustable	
Temperatura	Predeterminado: <b>High (Alta)</b>	Disponible: <b>Todos</b>

Ciclo	Air Dry (Secado poraire)	
Descripción	Utilice este ciclo para secar todos los artículos (como plástico o goma) que puedan secarse por centrifugado sin usar calor.	
Dry Level (Nivel de Secado)	No es ajustable	
Temperatura	No es ajustable	

## Opciones de secado seleccionables

Ciclo	Opción		
	Energy Saver (Ahorro de Energía) <sup>†</sup>	Wrinkle Care (Prevención de Arrugas)	Damp Dry Signal (Señal de Secado Húmedo)
Normal	●	●	●
Heavy Duty (Muy sucia)		●	●
Bedding (Ropa de cama)			
Towels (Toallas)		●	●
Perm. Press (Planchado permanente)		●	●

Ciclo	Opción		
	Energy Saver (Ahorro de Energía) <sup>†</sup>	Wrinkle Care (Prevención de Arrugas)	Damp Dry Signal (Señal de Secado Húmedo)
Delicates (Delicadas)		●	●
Speed Dry (Secado rápido)		●	
Air Dry (Secado poraire)		●	

† Esta opción ayuda a reducir el consumo de energía al secar la ropa a temperaturas más bajas que en el modo normal. Cuando esta opción esté configurada, el tiempo de secado aumentará.

## Modificadores de ciclo

### Acerca de los botones modificadores

Cada ciclo tiene configuraciones predeterminadas que se seleccionan automáticamente.

Personalícelas con los botones modificadores de ciclo. Presione repetidamente el botón para el modificador deseado hasta que se encienda la luz indicadora para la configuración elegida.

■ Very	■ High	■ 60 min
■		
■ Normal	■ Medium	■ 40
■		
■ Damp	■ Ultra Low	■ 20
Dry Level   Temp.   Time Dry		

#### Dry Level (Nivel de Secado)

Use este botón para seleccionar el nivel de secado para el ciclo. Presione el botón de **Dry Level (Nivel de Secado)** repetidas veces para desplazarse por los ajustes disponibles.

- El artefacto ajustará el tiempo del ciclo de forma automática según el ciclo de secado seleccionado. Si se selecciona **Very (Muy)**, aumentará el tiempo del ciclo, mientras que **Damp (Húmedo)** disminuirá el tiempo del ciclo.
- Use un ajuste **Damp (Húmedo)** para las prendas que desee planchar.

#### Temp. (Temperatura)

Use este botón para ajustar la configuración de la temperatura. Esto permite el cuidado preciso de sus tejidos y prendas. Presione el botón **Temp. (Temperatura)** repetidas veces para deslizarse por los ajustes disponibles.

#### Time Dry (Secado con Temporizador)

Utilice este botón para seleccionar manualmente el tiempo de secado, de 20 a 60 minutos en incrementos de 10 minutos.

- Utilice esto para cargas pequeñas o para quitar las arrugas.
- La **temperatura** predeterminada es **High (Alta)** y puede ajustarse. El **Dry Level (Nivel de Secado)** no puede ajustarse.
- Esta opción puede usarse de manera conjunta con la opción de **Wrinkle Care (Prevención de Arrugas)**.
- Utilice los botones **More Time (Más tiempo)**/**Less Time (Menos tiempo)** para aumentar o disminuir el tiempo de secado en incrementos de 1 minutos.

## Opciones y funciones adicionales

Su secadora incluye varias opciones de ciclos adicionales para personalizarlos de modo que cumplan con sus necesidades.

Seleccione la opción deseada después de elegir el ciclo y los ajustes que prefiere.

### NOTA

- La luz LED de la opción se iluminará cuando sea seleccionada.
- Para proteger sus prendas, no se dispone de todas las opciones en cada ciclo.
- Sonará una alarma dos veces y no se encenderá la luz LED si no se permite la opción seleccionada para el ciclo que eligió.

## Ahorro de Energía

Esta opción ayuda a reducir el consumo de energía del ciclo **Normal**, dependiendo del tamaño de la carga. Cuando se selecciona la opción **Energy Saver (Ahorro de Energía)**, el ciclo comienza con una sección de secado con aire y el tiempo de secado se incrementa.

## Default On/Off (Predeterminado Encendido/Apagado)

Esta opción permite que se modifiquen los ajustes de **Energy Saver (Ahorro de Energía)**. Para ejecutar un ciclo **Normal** sin la opción **Energy Saver (Ahorro de Energía)** mantenga presionado el botón **Energy Saver (Ahorro de Energía)** por 3 segundos. Las opciones **On** u **Off** aparecerán en pantalla.

## Más tiempo/menos tiempo

Use estos botones para aumentar o disminuir los tiempos de secado en incrementos de 5 minutos, cuando use ciclos de secado manual como **Speed Dry (Secado rápido)**, **Air Dry (Secado poraire)** y **Time Dry (Secado con Temporizador)**.

## Señal

El artefacto reproduce una melodía una vez que termina el ciclo de secado. Los botones emiten un sonido cada vez que se presiona uno de ellos. Utilice este botón para encender o apagar la melodía y los tonos del botón.

- Para encender/apagar, presione mantenga presionado el botón **Dry Level (Nivel de Secado)** durante 3 segundos.
- Cuando se activa esta función, se ilumina la luz LED On/Off (Encendido/Apagado) en la pantalla.

## Señal de Secado Húmedo

Cuando se seleccione esta opción, el artefacto le indicará cuando la carga esté seca aproximadamente en un 80 %. Esta función le permite retirar las prendas livianas que se secan más rápidamente o las que desee planchar o colgar mientras aún se encuentren ligeramente húmedas.

Mantenga presionado el botón **Time Dry (Secado con Temporizador)** durante 3 segundos antes de iniciar un ciclo de secado.

## Cuidado de las arrugas

Al seleccionar esta opción, la secadora hará un centrifugado periódico por un período de hasta 3 horas después del ciclo seleccionado o hasta que se abra la puerta. Esto ayuda a prevenir la formación de arrugas cuando no le sea posible retirar las prendas de la secadora inmediatamente.

Presione el botón **Wrinkle Care (Prevención de Arrugas)** para seleccionar un ciclo de secado.

### NOTA

- Cuando se encienda la opción, aparecerá un rectángulo con un guion y **End** en pantalla hasta que se apague la función.
- Cuando se encienda la opción, solo el botón **Encendido/Apagado** funciona después de que termina el ciclo de secado.
- Para seleccionar la opción después de comenzar un ciclo, pause el ciclo, configure la opción y presione **Inicio/Pausa**.
- Apague siempre el artefacto antes de sacar la ropa.

## Bloqueo de Panel

Utilice esta función para desactivar los controles. Esta función puede evitar que los niños cambien los ciclos o manejen esta secadora.

### NOTA

- La función no traba la puerta.

### NOTA

- Una vez que se establece esta función, todos los botones quedan bloqueados, excepto el botón de **Encendido/Apagado**.
  - Cuando los controles están bloqueados,  y el tiempo restante se muestran de manera alternada en la pantalla durante el ciclo de secado.
  - Apagar la alimentación no restablecerá esta función. Debe desactivar esta función antes de poder acceder a otras opciones y funciones.
- 

### Bloqueando/Desbloqueando el Panel de Control

- 1** Conectar la alimentación.
  - 2** Mantenga presionado el botón de **Wrinkle Care (Prevención de Arrugas)** por 3 segundos para activar/desactivar esta función.
- Cuando la función está desactivada, sonará una alarma y el tiempo restante para el ciclo actual volverá a aparecer en la pantalla.



# FUNCIONES INTELIGENTES

## Aplicación LG ThinQ

La aplicación **LG ThinQ** le permite comunicarse con el electrodoméstico usando un teléfono inteligente.

### Funciones de la aplicación LG ThinQ

- **Smart Diagnosis™**
  - Esta función brinda información útil para diagnosticar y resolver problemas con el producto conforme a su patrón de uso.

### Instalación de la aplicación LG ThinQ

Busque la aplicación **LG ThinQ** desde la tienda Google Play o Apple App Store en un teléfono inteligente. Siga las instrucciones para descargar e instalar la aplicación.

## Función Smart Diagnosis™

Utilice esta función como ayuda para diagnosticar y resolver problemas con su electrodoméstico.

### NOTA

- Por motivos no atribuibles a la negligencia de LGE, es posible que el servicio no pueda funcionar debido a factores externos como por ejemplo, la indisponibilidad de Wi-Fi, desconexión de Wi-Fi, política de la tienda de aplicaciones local o indisponibilidad de aplicaciones, entre otros.
- Esta función puede estar sujeta a cambios sin previo aviso y puede tener una forma diferente según dónde se encuentre ubicado.

### Uso de LG ThinQ para diagnosticar problemas

Si experimenta un problema con su electrodoméstico equipado con Wi-Fi, este puede transmitir datos sobre la resolución de problemas a un teléfono inteligente con la aplicación **LG ThinQ**.

- Inicie la aplicación **LG ThinQ** y seleccione la función **Smart Diagnosis** en el menú. Siga las instrucciones provistas en la aplicación **LG ThinQ**.

## Uso del diagnóstico audible para diagnosticar problemas

Siga las instrucciones a continuación para utilizar el método de diagnóstico audible.

- Inicie la aplicación **LG ThinQ** y seleccione la función **Smart Diagnosis** en el menú. Siga las instrucciones provistas en la aplicación **LG ThinQ**.

- 1 Presione el botón **Encendido/Apagado** para encender el electrodoméstico.
  - No presione ningún otro botón.
- 2 Mantenga el micrófono de su teléfono frente al botón **Encendido/Apagado**.

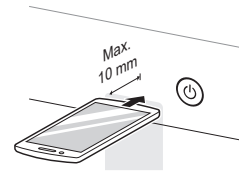

- 3 Mantenga presionado el botón **Temp. (Temperatura)** durante 3 segundos o más mientras sigue manteniendo el teléfono cerca del botón **Encendido/Apagado**.
- 4 Mantenga el teléfono allí hasta que la transmisión de tonos haya terminado. La pantalla contará el tiempo hacia atrás. Una vez que la cuenta regresiva haya terminado y se hayan detenido los tonos, el diagnóstico se mostrará en la aplicación.

### NOTA

- Para obtener resultados óptimos, no mueva el teléfono mientras se transmitan los tonos.

# MANTENIMIENTO

## ⚠ ADVERTENCIA

- Desenchufe el electrodoméstico antes de limpiarlo.
- Nunca utilice productos químicos agresivos, limpiadores abrasivos ni solventes para limpiar el electrodoméstico. Estos productos arruinarán el acabado.

## Limpieza regular

### Limpieza del exterior

El mantenimiento adecuado de su artefacto puede prolongar su vida útil. La parte exterior del artefacto puede limpiarse con agua tibia y un detergente para el hogar suave, no abrasivo. Limpie inmediatamente cualquier derrame con un paño suave y húmedo.

### NOTA

- No use alcohol metílico, solventes ni productos similares.
- Nunca use limpiadores abrasivos o de lana metálica; pueden dañar la superficie.

### Limpieza del interior

Limpie con un paño alrededor de la abertura y el sello de la puerta con un paño suave y húmedo para prevenir la acumulación de pelusa y polvo que podrían dañar el sello de la puerta.

Limpie la ventana con un paño suave humedecido con agua tibia y un detergente para el hogar suave, no abrasivo; luego, seque con un paño.

Se puede limpiar el tambor de acero inoxidable con un limpiador para acero inoxidable convencional según las especificaciones del fabricante. Nunca use limpiadores abrasivos ni de lana metálica; pueden rayar o dañar la superficie.

### Limpieza alrededor del artefacto y debajo de él

Aspire con regularidad la pelusa y el polvo alrededor de la secadora y debajo de ella.

### Mantenimiento de los conductos

Se deben revisar los conductos de ventilación para verificar que no tengan acumulación de pelusa una vez por mes y se deben limpiar, al menos, una vez por año. Si se percibe una reducción notoria

del flujo de aire o desempeño de secado, revise los conductos de inmediato para verificar que no estén bloqueados ni tengan obstrucciones y llame a un técnico calificado o a un proveedor de servicios de mantenimiento.

### Limpieza del filtro de pelusa

Limpie siempre el filtro de pelusa después de cada ciclo.

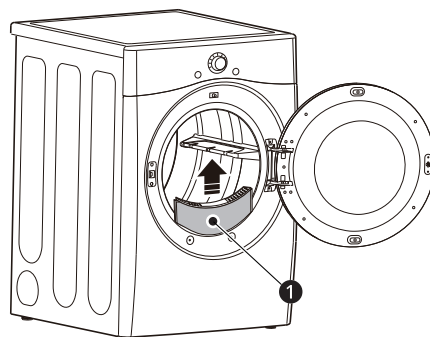

#### 1 Filtro de pelusa

Para limpiar el filtro de pelusa, abra la puerta de la secadora y tire del filtro de pelusa hacia arriba. Luego:

- 1 En el caso de una limpieza diaria, con los dedos, haga rodar las pelusas para retirarlas del filtro.

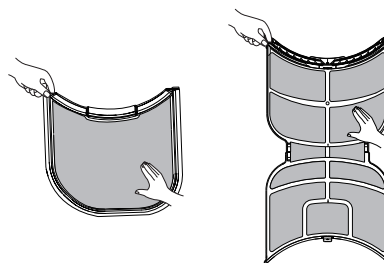

- 2 Aspire el filtro de pelusa.

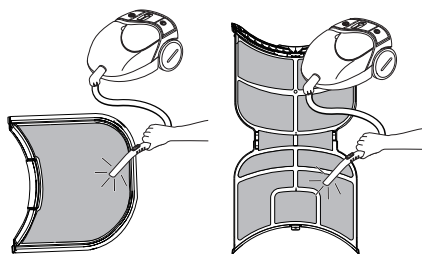

- 3** Si el filtro de pelusa se ha ensuciado mucho o se ha obstruido con suavizante de ropa, lávelo en agua tibia jabonosa y déjelo secar completamente antes de volver a colocarlo.

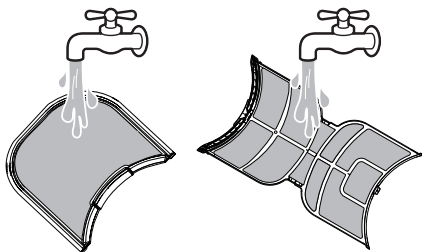

---

**NOTA**

- NUNCA haga funcionar el artefacto sin haber colocado el filtro de pelusa en su lugar.
-

# SOLUCIÓN DE PROBLEMAS

## Preguntas frecuentes

### Preguntas frecuentes

**P: Cuando presiono un botón, ¿por qué la secadora emite un pitido y luego no sucede nada?**

R: La función Control Lock (Bloqueo Infantil) está activada. Para apagar esta función, encienda la secadora, y luego mantenga presionado el botón, sobre o bajo el que se muestre **Control Lock (Bloqueo Infantil)**, por 3 segundos.

**P: ¿Por qué la secadora tarda tanto tiempo en secar la ropa?**

R: El flujo de aire adecuado es fundamental para el funcionamiento eficaz de las secadoras de ropa. Un filtro de pelusa lleno o tapado con residuos de toallitas suavizantes de telas puede reducir el flujo de aire hasta el punto de que el tiempo necesario para secar la ropa aumente demasiado.

**P: ¿Por qué la secadora se inicia sola cada pocos minutos?**

R: Así es como funciona la función Wrinkle Care. La secadora funciona por poco tiempo cada pocos minutos durante un período de hasta 3 horas después de que finaliza el ciclo. Esta función está diseñada para ayudar a prevenir la formación de arrugas cuando la secadora no se descarga de inmediato luego de que el ciclo finaliza.

## Videos de soporte para el usuario

Si necesita más ayuda, puede encontrar videos y tutoriales en el sitio web lg.com.

Escanee este código QR para acceder rápidamente a la página de búsqueda de videos en el sitio web de LG.



- 1** En la página de inicio de lg.com/us, haga clic en la pestaña del menú **Soporte** para ver las selecciones del menú. Seleccione **Video Tutoriales**.
- 2** Escriba **Dryer** en el cuadro de búsqueda de la nueva página y haga clic en el botón de **Búsqueda**.

## Antes de llamar al servicio técnico

La secadora está equipada con un sistema de monitoreo de errores automático para la detección y el diagnóstico de problemas en una etapa temprana. Si la secadora no funciona correctamente o no funciona en absoluto, consulte la siguiente información antes de llamar al servicio técnico.

### Mensajes de error

Problemas	Causas posibles y solución
EE 1 a EE 7	<p><b>Falla del sensor de temperatura.</b></p> <ul style="list-style-type: none"> <li>• Apague el artefacto y llame al servicio técnico.</li> </ul>
P5	<p><b>El cable de alimentación no está bien conectado.</b></p> <ul style="list-style-type: none"> <li>• Revise la conexión del cable de alimentación al bloque de bornes.</li> </ul>
d80, d90, d95	<p><b>El sistema de escape es muy extenso o tiene muchas vueltas u obstrucciones.</b></p> <ul style="list-style-type: none"> <li>• No utilice el artefacto hasta que el sistema de escape haya sido limpiado o reparado. Utilizar el artefacto con un escape notoriamente restringido es peligroso y podría ocasionar un incendio u otros daños materiales.</li> <li>• Revise la ventilación exterior de la secadora mientras el aparato esté funcionando para asegurarse de que el flujo de aire sea potente. Si el sistema de escape es extremadamente largo, hágalo reparar o desviar.</li> </ul> <p><b>El sistema de escape de la casa está bloqueado.</b></p> <ul style="list-style-type: none"> <li>• Mantenga la zona alrededor de la secadora limpia y libre de residuos. Revise la campana de ventilación para comprobar si está dañada o tapada con pelusas. Asegúrese de que la zona alrededor de la campana de ventilación esté despejada.</li> </ul>
La pantalla indica b1 9.	<p><b>Se presionó el botón More Time (Más tiempo).</b></p> <ul style="list-style-type: none"> <li>• Esta pantalla indica que la opción de vapor se ha configurado para una prenda "grande", tal como una colcha. Presione el botón <b>Less Time (Menos tiempo)</b> para reducir el tamaño de carga indicado.</li> </ul>

## FUNCIONAMIENTO

Problemas	Causas posibles y solución
El indicador Flow Sense™ muestra cuatro barras durante el ciclo de secado.	<p><b>El sistema de escape es muy extenso o tiene muchas vueltas u obstrucciones.</b></p> <ul style="list-style-type: none"> <li>• Instale un tendido de conductos más corto o más recto. Consulte las Instrucciones de instalación para obtener más detalles.</li> </ul>
	<p><b>Hay un bloqueo parcial de los conductos debido a la acumulación de pelusa u otro objeto extraño.</b></p> <ul style="list-style-type: none"> <li>• Deben revisarse o limpiarse los conductos de inmediato. El artefacto puede utilizarse en estas condiciones, pero los tiempos de secado serán más prolongados y el consumo de energía aumentará.</li> </ul>
	<p><b>El aparato ha detectado una obstrucción en la ventilación exterior de la secadora.</b></p> <ul style="list-style-type: none"> <li>• Si el sistema <b>Flow Sense™</b> detecta restricciones en el escape, el indicador permanecerá encendido durante 2 horas después del fin del ciclo. Al abrir la puerta o presionar el botón <b>Encendido/Apagado</b> (Encendido/Apagado), se apagará la pantalla.</li> </ul>

Problemas	Causas posibles y solución
<p><b>El indicador Flow Sense™ permanece activo después de haber limpiado la obstrucción en el sistema de ventilación.</b></p>	<p><b>Luego de haber limpiado la obstrucción, el sistema Flow Sense™ requiere múltiples ciclos consecutivos para determinar que el valor de rendimiento ha mejorado antes de que el indicador Flow Sense™ vuelva a iniciarse.</b></p> <ul style="list-style-type: none"> <li>• Si el indicador <b>Flow Sense™</b> permanece activo durante más de cinco ciclos tras haber limpiado la obstrucción, llame al servicio técnico.</li> </ul>
<p><b>El artefacto no se encenderá.</b></p>	<p><b>El cable de alimentación no está enchufado correctamente.</b></p> <ul style="list-style-type: none"> <li>• Asegúrese de que la clavija esté conectada firmemente a una toma de corriente con conexión a tierra que coincida con la placa de datos del artefacto.</li> </ul> <p><b>Se quemó el fusible del hogar, saltó el interruptor de corriente o hay un corte de energía.</b></p> <ul style="list-style-type: none"> <li>• Restablezca el interruptor de corriente o reemplace el fusible. No aumente la potencia nominal del fusible. Si el problema es una sobrecarga del circuito, llame a un electricista calificado para que lo solucione.</li> </ul>
<p><b>El artefacto no calienta.</b></p>	<p><b>Se quemó el fusible del hogar, saltó el interruptor de corriente o hay un corte de energía.</b></p> <ul style="list-style-type: none"> <li>• Restablezca el interruptor de corriente o reemplace el fusible. No aumente la potencia nominal del fusible. Si el problema es una sobrecarga del circuito, llame a un electricista calificado para que lo solucione.</li> </ul> <p><b>El suministro o el servicio de gas están apagados/</b></p> <ul style="list-style-type: none"> <li>• Verifique que la válvula de corte del suministro de gas de la casa y la válvula de corte de la secadora estén abiertas por completo. Incluso si no se abastece gas al artefacto, este funcionará y no se mostrarán códigos de error. Verifique que los otros artefactos de gas de la casa estén funcionando normalmente.</li> </ul> <p><b>Se selecciona la opción Energy Saver (Ahorro de Energía).</b></p> <ul style="list-style-type: none"> <li>• Si utiliza el ciclo <b>Normal</b>, desactive la opción Ahorro de energía que se selecciona de forma predeterminada. Esta opción reduce el uso de energía al añadir una sección de secado con aire al inicio del ciclo. Es normal no sentir calor al inicio del ciclo mientras está en modo <b>Energy Saver (Ahorro de Energía)</b>.</li> </ul>
<p><b>La ropa tarda demasiado tiempo en secarse.</b></p>	<p><b>Los conductos de escape están bloqueados, sucios o el tendido de los conductos es demasiado extenso.</b></p> <ul style="list-style-type: none"> <li>• Verifique que los conductos de escape se encuentren configurados correctamente y no tengan desechos, pelusa ni obstrucciones. Asegúrese de que los reguladores de tiro de la pared exterior se abran adecuadamente y no estén bloqueados, atascados ni dañados.</li> </ul> <p><b>La carga no está clasificada correctamente.</b></p> <ul style="list-style-type: none"> <li>• Separe las prendas pesadas de las livianas. Las prendas más grandes y pesadas tardan más tiempo en secarse. Una carga con prendas pesadas y livianas puede engañar al sensor porque las prendas livianas se secan más rápido.</li> </ul> <p><b>Se cargan tejidos grandes y pesados.</b></p> <ul style="list-style-type: none"> <li>• Los tejidos pesados tardan más tiempo en secarse, ya que tienden a retener más humedad. Para ayudar a reducir y mantener tiempos de secado más constantes para tejidos pesados y de mayor tamaño, separe estas prendas en cargas más pequeñas de un tamaño similar.</li> </ul> <p><b>No se han ajustado adecuadamente los controles de la secadora.</b></p> <ul style="list-style-type: none"> <li>• Use los ajustes de control adecuados para el tipo de carga que esté secando. Algunas cargas requieren un ajuste en la configuración de nivel de secado para un secado adecuado.</li> </ul> <p><b>Es necesario limpiar el filtro de pelusa.</b></p> <ul style="list-style-type: none"> <li>• Elimine la pelusa del filtro antes de cada carga. Una vez que haya eliminado las pelusas, sostenga el filtro a contraluz para ver si está sucio o tapado. Con algunas cargas que producen mucha pelusa, como toallas de baño nuevas, puede ser necesario pausar el ciclo y limpiar el filtro durante el ciclo.</li> </ul>

Problemas	Causas posibles y solución
<b>La ropa tarda demasiado tiempo en secarse.</b>	<b>Se quemó el fusible del hogar, saltó el interruptor de corriente o hay un corte de energía.</b> <ul style="list-style-type: none"> <li>Restablezca el interruptor de corriente o reemplace el fusible. No aumente la potencia nominal del fusible. Si el problema es una sobrecarga del circuito, llame a un electricista calificado para que lo solucione.</li> </ul>
	<b>El artefacto está sobrecargado.</b> <ul style="list-style-type: none"> <li>Divida las cargas grandes en cargas más pequeñas para realizar el secado.</li> </ul>
	<b>El artefacto está infracargado.</b> <ul style="list-style-type: none"> <li>Si está secando una carga muy pequeña, añada algunas prendas adicionales para asegurar una acción de giro apropiada. Si la carga es pequeña y está utilizando los ciclos <b>SENSOR DRY (Secado con Sensor)</b>, es posible que el control electrónico no detecte correctamente el nivel de sequedad de la carga y se apague antes de tiempo. Use los ciclos <b>MANUAL DRY (Secado Manual)</b> o agregue ropa húmeda adicional a la carga.</li> </ul>
	<b>Se selecciona la opción Energy Saver (Ahorro de Energía) (en algunos modelos).</b> <ul style="list-style-type: none"> <li>Si utiliza el ciclo <b>Normal</b>, desactive la opción Ahorro de energía que se selecciona de forma predeterminada. Esta opción reduce el uso de energía al añadir una sección de secado con aire al inicio del ciclo. Es normal no sentir calor al inicio del ciclo mientras está en modo <b>Energy Saver (Ahorro de Energía)</b>.</li> </ul>
<b>El tiempo de secado no concuerda.</b>	<b>Los ajustes de calor, el tamaño de la carga o la humedad de la ropa no son constantes.</b> <ul style="list-style-type: none"> <li>El tiempo de secado de una carga variará según el tamaño de la carga, el tipo de tejido, el nivel de humedad de las prendas y la condición del filtro de pelusa. Una carga desequilibrada en una lavadora puede producir un centrifugado deficiente, lo cual resulta en ropa más húmeda que tarda más tiempo en secarse.</li> </ul>

## Desempeño

Problemas	Causas posibles y solución
<b>La ropa está arrugada.</b>	<b>La ropa se secó durante demasiado tiempo (secado excesivo).</b> <ul style="list-style-type: none"> <li>El secado excesivo de una carga de ropa puede dejarla arrugada. Intente seleccionar un tiempo de secado menor o un ajuste menos seco y retire las prendas cuando aún tengan un poco de humedad.</li> </ul>
	<b>La ropa se dejó en la secadora durante demasiado tiempo después de que el ciclo acabó.</b> <ul style="list-style-type: none"> <li>Use la opción <b>Wrinkle Care (Prevención de Arrugas)</b>. Esta función hará girar la ropa cada pocos minutos en un período de hasta 3 horas para ayudar a prevenir la formación de arrugas.</li> </ul>
<b>Manchas de grasa o suciedad en la ropa.</b>	<b>No se usó correctamente el suavizante de ropa.</b> <ul style="list-style-type: none"> <li>Revise y siga las instrucciones que vienen incluidas en su suavizante.</li> </ul>
	<b>Se están secando juntas ropa limpia y sucia.</b> <ul style="list-style-type: none"> <li>Use la secadora para secar prendas limpias solamente. La suciedad de la ropa sucia puede transferirse a la ropa limpia en la misma carga o en cargas posteriores.</li> </ul>
	<b>La ropa no se lavó ni se enjuagó correctamente antes de colocarse en la secadora.</b> <ul style="list-style-type: none"> <li>Las manchas de la ropa seca pueden ser manchas que no se eliminaron durante el proceso de lavado. Asegúrese de que la ropa esté completamente limpia o enjuagada de acuerdo con las instrucciones de su lavadora y su detergente. Algunos tipos de suciedad requieren un tratamiento previo antes de lavarse.</li> </ul>

Problemas	Causas posibles y solución
<b>La ropa se encoge.</b>	<p><b>No se siguen las instrucciones de cuidado de la prenda.</b></p> <ul style="list-style-type: none"> <li>Para evitar que la ropa se encoja, consulte y respete siempre las instrucciones de cuidado de los tejidos. Algunos tejidos se encogen naturalmente cuando se los lava. Otros tejidos se pueden lavar, pero se encogen cuando se secan en una secadora. Use un ajuste de calor bajo o sin calor.</li> </ul>
<b>Pelusa en las prendas.</b>	<p><b>No se limpió bien el filtro de pelusa.</b></p> <ul style="list-style-type: none"> <li>Elimine la pelusa del filtro antes de cada carga. Una vez que haya eliminado las pelusas, sostenga el filtro a contraluz para ver si está sucio o tapado. Si se ve sucio, siga las instrucciones de limpieza de la sección <b>MANTENIMIENTO</b>. Con algunas cargas que producen mucha pelusa, puede ser necesario limpiar el filtro durante el ciclo.</li> </ul>
	<p><b>La ropa no se clasificó correctamente.</b></p> <ul style="list-style-type: none"> <li>Algunos tejidos producen pelusas (p. ej.: una toalla de algodón peluda blanca) y deben secarse separadas de prendas que atrapen pelusa (p. ej.: un par de pantalones de lino negro).</li> </ul>
	<p><b>Ropa con exceso de estática.</b></p> <ul style="list-style-type: none"> <li>Use un suavizante de ropa para reducir la electricidad estática. Asegúrese de seguir las instrucciones del fabricante. El exceso de secado de la ropa puede producir una acumulación de estática.</li> <li>Ajuste las configuraciones y utilice un tiempo de secado menor o utilice los ciclos <b>SENSOR DRY (Secado con Sensor)</b>.</li> </ul>
	<p><b>El artefacto está sobrecargado.</b></p> <ul style="list-style-type: none"> <li>Divida las cargas muy grandes en cargas más pequeñas para realizar el secado.</li> </ul>
	<p><b>Pañuelos de papel, papeles, etc., en los bolsillos.</b></p> <ul style="list-style-type: none"> <li>Revise bien los bolsillos antes de lavar y secar la ropa.</li> </ul>
<b>Exceso de estática en la ropa después del secado.</b>	<p><b>No se usó suavizante de ropa o no se lo usó adecuadamente.</b></p> <ul style="list-style-type: none"> <li>Use suavizante de ropa o la opción <b>Reduce Static (Estática Reducida)</b>, en caso de estar disponible, para reducir la electricidad estática. Asegúrese de seguir las instrucciones del fabricante.</li> </ul>
	<p><b>La ropa se secó durante demasiado tiempo (secado excesivo).</b></p> <ul style="list-style-type: none"> <li>El secado en exceso de una carga de lavado podría causar la acumulación de electricidad estática. Modifique los ajustes y utilice un tiempo de secado menor, o utilice los ciclos de <b>MANUAL DRY (Secado Manual)</b>. De ser necesario, seleccione un ajuste menos seco en los ciclos <b>SENSOR DRY (Secado con Sensor)</b>.</li> </ul>
	<p><b>Secado de telas sintéticas, planchado permanente o combinación de materiales sintéticos.</b></p> <ul style="list-style-type: none"> <li>Estos tejidos tienden a acumular estática naturalmente. Intente usar un suavizante de ropa o use el ajuste menos seco y/o ajustes de tiempo menores para ciclos de <b>MANUAL DRY (Secado Manual)</b>.</li> </ul>
<b>La ropa tiene manchas de humedad después de un ciclo de SENSOR DRY (Secado con Sensor).</b>	<p><b>Carga muy grande o muy pequeña. Una única prenda grande como una manta o colcha.</b></p> <ul style="list-style-type: none"> <li>Si las prendas están muy apretadas o son demasiado escasas, el sensor puede tener problemas para leer el nivel de sequedad de la carga. Use un ciclo de <b>Time Dry (Secado con Temporizador)</b> para las cargas muy pequeñas.</li> <li>Las prendas más grandes y voluminosas, como las sábanas o las colchas, a veces pueden enroscarse ente ellas y formar una gran bola de tela. Las capas externas se secarán y los sensores las registrarán, mientras que el centro permanecerá húmedo. Cuando seque una sola prenda voluminosa, puede ayudar pausar el ciclo una o dos veces y disponer de otro modo la prenda para desenroscarla y exponer las áreas húmedas.</li> <li>Para secar algunas prendas de una carga muy grande que hayan quedado húmedas o en el caso de que haya algunas manchas de humedad en una sola prenda voluminosa luego de que un ciclo del sensor haya terminado, limpie la trampa de pelusa y seleccione un ciclo de <b>Time Dry (Secado con Temporizador)</b> para terminar de secar las prendas.</li> </ul>



## Olores

Problemas	Causas posibles y solución
<b>El artefacto tiene un olor desagradable.</b>	<b>¿Está usando el artefacto por primera vez?</b> <ul style="list-style-type: none"> <li>• El material de caucho del interior del electrodoméstico causa el olor desagradable. Ese olor es normal cuando el electrodoméstico es nuevo y desaparece después de ejecutar varios ciclos.</li> </ul>
	<b>¿Siente un olor durante el uso del artefacto?</b> <ul style="list-style-type: none"> <li>• No exceda la cantidad de detergente recomendada por el fabricante al lavar la ropa. El exceso de detergente puede acumularse en la ropa y causar malos olores.</li> <li>• Dejar la ropa en la lavadora o en la secadora después de que el ciclo termina puede causar malos olores. Saque la ropa cuando el ciclo termina.</li> <li>• Si el olor proviene de la lavadora, siga las instrucciones del manual del producto para limpiar la tina/el tambor de la lavadora.</li> <li>• Mantenga limpios los filtros. Los filtros tapados o sucios pueden causar malos olores. Después de limpiar el filtro de pelusa, deje que se seque por completo antes de volver a usarlo.</li> </ul>

# GARANTÍA

## EE. UU.

### TÉRMINOS Y CONDICIONES

**AVISO DE ARBITRAJE: ESTA GARANTÍA LIMITADA CONTIENE UNA CLÁUSULA DE ARBITRAJE QUE LES DEMANDA A USTED Y A LG ELECTRONICS ("LG") A RESOLVER CONFLICTOS A TRAVÉS DE UN ARBITRAJE VINCULANTE EN LUGAR DE HACERLO EN LA CORTE, A MENOS QUE USTED DECIDA NO PARTICIPAR. EN EL ARBITRAJE NO ESTÁN PERMITIDAS LAS ACCIONES COLECTIVAS NI LOS JUICIOS CON JURADO. POR FAVOR, VEA A CONTINUACIÓN LA SECCIÓN TITULADA "PROCEDIMIENTO PARA RESOLVER CONFLICTOS".**

Si su secadora LG ("Producto") fallara debido a defectos de materiales o de fabricación en el uso doméstico normal y correcto, durante el período de garantía que se establece a continuación, LG tendrá la opción de reparar o reemplazar el Producto. Esta garantía limitada solo es válida para el comprador minorista original del Producto ("Usted") y estará vigente solo cuando se compre legalmente y se use dentro de los Estados Unidos y de los territorios estadounidenses.

PERÍODO DE GARANTÍA		
Periodo	Alcance de la garantía	CÓMO SE MANEJA EL SERVICIO TÉCNICO
Un (1) año a partir de la fecha de compra minorista original	Piezas y mano de obra	LG proporcionará las piezas y la mano de obra para reemplazar piezas defectuosas.
Tres (3) años a partir de la fecha de compra minorista original	Tambor de la secadora	Solo las piezas. El cliente será responsable de cualquier trabajo o servicio realizado en su casa para reemplazar las piezas defectuosas.

- Los productos y las piezas de repuesto están garantizados durante el tiempo restante del período original de garantía o noventa (90) días, lo que resulte mayor.
- Los productos y las piezas de repuesto pueden ser nuevos, reparados, reacondicionados, o reconstruidos por la fábrica.
- Los productos y las piezas reemplazados deben ser propiedad de LG.
- A manera de obtener el servicio de garantía bajo esta Garantía Limitada, se requiere prueba de la compra original del producto especificando el modelo del mismo y la fecha de compra.

**SALVO DISPOSICIÓN LEGAL CONTRARIA, CUALQUIER GARANTÍA IMPLÍCITA DE POSIBILIDAD DE COMERCIALIZACIÓN O ADECUACIÓN DEL PRODUCTO PARA UNA FINALIDAD ESPECÍFICA ESTÁ LIMITADA EN DURACIÓN A AQUELLA DE LA GARANTÍA LIMITADA PRECEDENTE. BAJO NINGUNA CIRCUNSTANCIA LG NI SUS DISTRIBUIDORES/CONCESIONARIOS EN LOS ESTADOS UNIDOS SERÁN RESPONSABLES DE NINGÚN DAÑO INDIRECTO, INCIDENTAL, EMERGENTE, ESPECIAL NI PUNITIVO DE NINGÚN TIPO, LO QUE INCLUYE SIN LIMITACIONES, PÉRDIDA DEL BUEN NOMBRE DEL NEGOCIO, PÉRDIDA DE INGRESOS O GANANCIAS, CESACIÓN DEL EMPLEO, DETERIORO DE OTROS BIENES, COSTOS DE RETIRO Y REINSTALACIÓN DEL PRODUCTO, PÉRDIDA DE USO O CUALQUIER OTRO DAÑO BASADO EN CONTRATO, RESPONSABILIDAD CIVIL U OTROS. LA RESPONSABILIDAD TOTAL DE LG, SI EXISTE, NO SUPERARÁ EL PRECIO QUE USTED HAYA PAGADO POR EL PRODUCTO.**

**ALGUNOS ESTADOS NO PERMITEN LA EXCLUSIÓN O LIMITACIÓN DE DAÑOS INCIDENTALES O EMERGENTES, O LIMITACIONES A LA DURACIÓN DE LA GARANTÍA IMPLÍCITA, POR LO QUE LA EXCLUSIÓN O LIMITACIÓN ANTERIORMENTE MENCIONADAS PODRÍAN NO CORRESPONDER EN SU CASO. ESTA GARANTÍA LE OTORGA DERECHOS LEGALES ESPECÍFICOS Y ES POSIBLE QUE USTED CUENTE CON OTROS DERECHOS QUE VARÍAN SEGÚN EL ESTADO.**

## ESTA GARANTÍA LIMITADA NO CUBRE LO SIGUIENTE:

- Viajes del servicio técnico para entregar, buscar o instalar el producto, instruir al cliente sobre la operación del mismo, corregir el cableado o las reparaciones/instalaciones no autorizadas.
- Daño o fallo del producto al operar durante fallas e interrupciones del suministro eléctrico, o resultado de un servicio eléctrico inadecuado.
- Daños o fallo del producto causados por tuberías de agua rotas o con fugas, tuberías de agua congeladas, líneas de desagüe restringidas, suministro de agua inadecuado o interrumpido, o suministro de aire inadecuado.
- Daños o fallos del Producto resultantes de operar el Producto en una atmósfera corrosiva o de forma contraria al manual del propietario del Producto.
- Daños o fallos del producto causados por accidentes, pestes y alimañas, rayos, viento, incendio, inundaciones o hechos de fuerza mayor o cualquier otra causa ajena al control de LG.
- Daños o fallos del Producto causados por modificaciones o alteraciones no autorizadas, o por utilizar el Producto para fines distintos de lo previsto, o pérdida de agua cuando el Producto no se instaló adecuadamente.
- Daños o fallos del Producto causados por corriente o voltaje eléctricos incorrectos, o por códigos de fontanería.
- Daños o fallos del Producto causados por el transporte, almacenamiento o manipulación, incluidos rayas, muescas, astillados u otros daños al acabado, a menos que tales defectos se informen en el plazo de una (1) semana a partir de la entrega.
- Daños o fallos del Producto causados por mal uso, abuso, instalación, reparación o mantenimiento incorrectos. Una reparación incorrecta incluye el uso de piezas no autorizadas, aprobadas o especificadas por LG. La instalación o el mantenimiento inadecuado incluye aquellos contrarios a lo especificado en el manual del usuario del Producto.
- Daños o fallos del Producto causados por el uso de piezas, componentes, accesorios, productos de limpieza consumibles, u otros productos o servicios no autorizados por LG.
- Daños o artículos faltantes con la caja abierta o que hayan estado en exhibición.
- Productos reacondicionados o cualquier producto vendido con los avisos "En el estado actual", "En el sitio actual", "Con todos sus defectos" o similares.
- Productos cuyos números de serie originales hayan sido retirados, alterados o no se puedan determinar fácilmente.
- Aumentos en los costos de los servicios públicos y otros gastos adicionales de dichos servicios.
- Cualquier ruido asociado con la operación normal.
- Productos utilizados de otra forma que no sea uso doméstico usual y normal (p. ej., uso comercial o industrial) o de forma contraria al manual del usuario del Producto.
- Costos asociados con la remoción y reinstalación del Producto para reparaciones o la remoción y reinstalación del Producto si está instalado en una ubicación inalcanzable o no está instalado de acuerdo con el Manual del propietario del producto.
- Accesorios, componentes extraíbles o partes consumibles (por ejemplo, estantes, compartimentos de la puerta, cajones, filtros de agua o aire, rejillas, bombillas, baterías, etc. según corresponda), excepto las partes internas/funcionales cubiertas por esta garantía limitada.
- Convección del producto de gas natural a gas LP.

**El costo de reparación o reemplazo en estas circunstancias excluidas estará a cargo de Usted.**

PARA OBTENER SERVICIO EN GARANTÍA E INFORMACIÓN ADICIONAL

Llame al 1-800-243-0000 y seleccione la opción apropiada desde el menú.

O visite nuestro sitio web en <http://www.lg.com>

O por correo: LG Electronics Customer Service P.O. Box 240007 Huntsville, AL 35813 ATTN: CIC

## PROCEDIMIENTO PARA RESOLVER CONFLICTOS:

TODOS LOS CONFLICTOS ENTRE USTED Y LG QUE SURJAN FUERA DE O RELACIONADOS DE ALGUNA MANERA CON ESTA GARANTÍA LIMITADA O CON EL PRODUCTO, SE RESOLVERÁN EXCLUSIVAMENTE A TRAVÉS DE UN ARBITRAJE VINCULANTE Y NO EN UNA CORTE DE JURISDICCIÓN GENERAL. ARBITRAJE VINCULANTE SIGNIFICA QUE USTED Y LG RENUNCIAN AL DERECHO DE UN JUICIO CON JURADO Y A REALIZAR O PARTICIPAR EN UNA DEMANDA COLECTIVA.

**Definiciones.** Para el propósito de esta sección, las referencias a "LG" significan: LG Electronics U.S.A., Inc., sus empresas matrices, subsidiarias y filiales y cada uno de sus directivos, directores, empleados, agentes, beneficiarios, predecesores en interés, sucesores, cesionarios y proveedores; las referencias a "conflicto" o "reclamación" incluirán cualquier conflicto, reclamo o controversia de cualquier tipo, sin importar (ya sea basado en contrato, agravio, estatuto, regulación, ordenanza, fraude, falsa representación o cualquier teoría legal o equitativa) que surja de o esté relacionada con cualquier forma de venta, condición o desempeño del producto o de esta Garantía Limitada.

**Aviso de disputa.** En caso de que usted desee iniciar un procedimiento de arbitraje, primero debe notificar a LG por escrito al menos 30 días antes de iniciar el arbitraje enviando una carta a LG a LG Electronics, USA, Inc. Atención: Legal Department- Arbitration 111 Sylvan Avenue, Englewood Cliffs, NJ 07632. Usted y LG aceptan participar en discusiones de buena fe en un intento de resolver su reclamo de manera amistosa. En la carta debe proporcionar su nombre, dirección y número de teléfono; identificar el producto que es objeto de la reclamación; y describir la naturaleza del reclamo y el remedio que busca. Si usted y LG no pueden resolver la disputa dentro de 30 días, cualquiera de las partes puede proceder a presentar una demanda de arbitraje.

**Acuerdo de arbitraje vinculante y renuncia de demanda colectiva.** En caso de no resolver la disputa durante el período de 30 días después de enviar una notificación por escrito a LG, Usted y LG se comprometen a resolver cualquier reclamo entre nosotros, solamente a través de arbitraje vinculante sobre una base individual, a menos que usted se excluya, conforme a lo dispuesto a continuación. Cualquier conflicto entre usted y LG no estarán combinados o consolidados con una controversia relacionada con cualquier otro producto o reclamo de otra persona o entidad. Más específicamente y sin perjuicio de lo anterior, no procederá bajo ninguna circunstancia cualquier disputa entre usted y LG como parte de una acción colectiva o representativa. En lugar del arbitraje, cualquiera de las partes podrá iniciar una acción individual en la corte de reclamos menores, pero tales acciones en la corte de reclamos menores no podrán ser realizadas en una acción colectiva o representativa.

**Normas y procedimientos de arbitraje.** Para comenzar con el arbitraje de un reclamo, usted o LG deben realizar una demanda escrita para arbitraje. El arbitraje será administrado por la Asociación Americana de Arbitraje (AAA) y se llevará a cabo ante un árbitro único bajo las Normas de Arbitraje del Consumidor de la AAA, que se encuentre vigentes al momento de inicio del arbitraje (en adelante "Normas de la AAA") y bajo los procedimientos establecidos en esta sección. Las Normas de la AAA están disponibles en línea en [www.adr.org/consumer](http://www.adr.org/consumer). Envíe una copia de su solicitud de arbitraje por escrito, así como una copia de esta disposición, a la AAA de la forma descrita en las Normas de la AAA. También debe enviar una copia de su solicitud por escrito a LG en LG Electronics, USA, Inc. Attn: Legal Department- Arbitration 111 Sylvan Avenue, Englewood Cliffs, NJ 07632. Si hay un conflicto entre las Normas de la AAA y las reglas establecidas en esta sección, prevalecerán las reglas de esta sección. Esta disposición de arbitraje se rige por la Ley Federal de Arbitraje. El dictamen se puede introducir en el laudo arbitral en cualquier tribunal de jurisdicción competente. Todos son temas para que el árbitro tome sus decisiones, excepto aquellos asuntos relativos al alcance y aplicabilidad de la cláusula de arbitraje y de la capacidad de arbitraje de la controversia para que el tribunal decida. El árbitro se regirá por los términos de esta disposición.

**Legislación vigente.** La legislación del estado de su residencia regirá esta Garantía Limitada, así como todas las disputas entre nosotros, salvo que sea invalidada o inconsistente con leyes federales aplicables.

**Tarifas / Costos.** Usted no debe pagar ninguna tarifa para comenzar un arbitraje. Al recibir su solicitud de arbitraje por escrito, LG pagará todos los gastos administrativos rápidamente a la AAA, a menos que usted solicite más de \$25,000.00 por daños, en cuyo caso el pago de estos gastos se regirá por las Normas de la AAA. Salvo disposición contraria prevista en el presente documento, LG pagará a la AAA todos los gastos documentales, administrativos y de arbitraje para cualquier arbitraje iniciado, de conformidad con las Normas de la AAA y esta disposición de arbitraje. Si usted prevalece en el arbitraje, LG pagará los honorarios y gastos de sus abogados, siempre y cuando sean razonables, considerando factores que incluyen, entre otros, el monto de la compra y el monto del reclamo. No obstante lo anterior, si la ley aplicable permite una adjudicación de honorarios y gastos razonables de abogados, un árbitro puede otorgarlos en la misma medida que lo haría un tribunal. Si el árbitro considera que la sustancia de su

reclamo o la reparación solicitada en la demanda es frívola o se utiliza para un propósito inadecuado (calificado según las normas establecidas en la Norma Federal de Procedimiento Civil 11 (b)), el pago de todos los honorarios de arbitraje se regirá por las Normas de la AAA. En tal situación usted se compromete a reembolsar a LG todos los fondos erogados previamente por ella, cuyo pago es, por otra parte, su obligación, según las Normas de la AAA. Salvo disposición contraria, LG renuncia a cualquier derecho que pudiera tener para solicitarle los honorarios y gastos de sus abogados, si LG prevalece en el arbitraje.

**Audiencias y ubicación.** Si su reclamo es por \$25,000 o menos, usted puede optar que el arbitraje sea realizado únicamente sobre la base de: (1) documentos presentados al árbitro, (2) a través de una audiencia telefónica o (3) por una audiencia en persona, según lo establecido por las Normas de la AAA. Si su reclamo excede \$25,000, el derecho a una audiencia estará determinado por las Normas de la AAA. Cualquier audiencia de arbitraje en persona se realizará en un lugar dentro del distrito judicial federal en el cual resida, a menos que ambos acuerden otra ubicación o estemos de acuerdo con el arbitraje telefónico.

**Exclusión.** Usted puede quedarse fuera de este procedimiento de resolución de la disputa. Si se excluye, ni usted ni LG pueden solicitar al otro que participe en un procedimiento de arbitraje. Para excluirse usted debe enviar una notificación a LG, en un lapso de hasta 30 días continuos, contados a partir de la fecha de la primera compra del consumidor del producto, ya sea por: (i) el envío de un correo electrónico a [optout@lge.com](mailto:optout@lge.com) con el siguiente Asunto: "Exclusión del arbitraje" o (ii) llamada al 1-800-980-2973. Debe incluir en el correo electrónico de exclusión o suministrar por teléfono: (a) su nombre y dirección; (b) la fecha en la cual el producto fue comprado; (c) el nombre o el número del modelo del producto; y (d) el número del serial (el número del serial puede ser hallado (i) en el producto, o (ii) en la dirección de <https://www.lg.com/us/support/repair-service/schedule-repair-continued> al hacer clic en "Find My Model & Serial Number").

Sólo puede excluirse del procedimiento de resolución de conflictos en la forma descrita anteriormente (es decir, por correo electrónico o por teléfono); ninguna otra forma de notificación será efectiva para hacerlo. Excluirse de este procedimiento de resolución de controversias no afectará de ninguna manera la cobertura de la Garantía Limitada, por lo que usted continuará disfrutando de todos sus beneficios. Si conserva este producto y no se excluye, usted acepta todos los términos y condiciones de la cláusula de arbitraje descrita anteriormente.







**LG**

Life's Good

LG Customer Information Center

For inquiries or comments,  
visit **www.lg.com** or call:

**1-800-243-0000** U.S.A.

**1-888-542-2623** CANADA

Register your product Online!

**www.lg.com**