



MANUAL DEL PROPIETARIO

LAVADORA

Lea el manual del propietario detenidamente previo a operar el electrodoméstico y manténgalo al alcance para futuras referencias.

ESPAÑOL

WD300C*



MFL71887217
Rev.00_062322

www.lg.com

Copyright © 2022 LG Electronics Inc. Todos los derechos reservados

ÍNDICE

3 INSTRUCCIONES IMPORTANTES DE SEGURIDAD

- 3 LEA TODAS LAS INSTRUCCIONES ANTES DE UTILIZAR
- 3 MENSAJES DE ADVERTENCIA
- 7 MENSAJES DE PRECAUCIÓN

8 DESCRIPCIÓN GENERAL DEL PRODUCTO

- 8 Características del producto

10 INSTALACIÓN

- 10 Antes de instalar
- 11 Elección de la ubicación adecuada
- 12 Apilamiento de lavadora de pedestal y lavadora de carga frontal
- 13 Conexión de las mangueras de entrada de agua
- 14 Conexión de la manguera de desagüe
- 16 Nivelación de la lavadora

17 FUNCIONAMIENTO

- 17 Antes de utilizar
- 18 Clasificación de prendas y carga de la lavadora
- 20 Agregado de productos de limpieza
- 22 Panel de control y ciclos de lavado
- 25 Opciones
- 25 Configuración

27 FUNCIONES INTELIGENTES

- 27 Utilización de la aplicación LG ThinQ
- 30 Smart Diagnosis™ Función

31 MANTENIMIENTO

- 31 Limpieza regular
- 31 Mantenimiento periódico

35 SOLUCIÓN DE PROBLEMAS

- 35 Antes de llamar al servicio técnico

43 GARANTÍA LIMITADA

- 43 EE. UU.

INSTRUCCIONES IMPORTANTES DE SEGURIDAD

LEA TODAS LAS INSTRUCCIONES ANTES DE UTILIZAR

Mensajes de seguridad

Su seguridad y la de los demás son muy importantes.

Tanto en este manual como en el equipo, hemos proporcionado muchos mensajes de seguridad importantes. Siempre debe leer y respetar todos los mensajes de seguridad.



Este es el símbolo de alerta de seguridad.

Este símbolo le advierte sobre posibles riesgos que pueden ocasionar lesiones o la muerte a usted o a otros. El símbolo de alerta de seguridad siempre estará acompañado de las palabras "ADVERTENCIA" o "PRECAUCIÓN" y seguido de un mensaje de seguridad importante.

Estos términos significan lo siguiente:



ADVERTENCIA

El incumplimiento de las instrucciones podría causarle la muerte o lesiones graves.



PRECAUCIÓN

El incumplimiento de las instrucciones podría causarle lesiones o daños al producto.

Todos los mensajes de seguridad le indicarán cuál es el riesgo potencial, le indicarán cómo reducir la probabilidad de lesiones y le proporcionarán información sobre qué podría suceder si no se siguen las instrucciones.

MENSAJES DE ADVERTENCIA



ADVERTENCIA

- Para disminuir el riesgo de explosiones, incendios, descargas eléctricas, quemaduras, lesiones o muerte para las personas que usen este artefacto, siga las precauciones básicas, incluidas las siguientes:

Instalación

- Cumpla con todos los procedimientos de seguridad del sector recomendados, incluido el uso de guantes de manga larga y gafas de seguridad.
- Nunca intente operar este artefacto si se encuentra dañado, si no funciona correctamente, si no está ensamblado por completo o si tiene piezas faltantes o rotas, incluido un cable o enchufe dañado.
- Antes de ser utilizado, este artefacto debe ser correctamente instalado, conforme a lo descrito en este manual.
- Para reducir el riesgo de lesiones graves o muerte, siga todas las instrucciones de instalación.
- Consulte las INSTRUCCIONES DE INSTALACIÓN para obtener información detallada sobre los procedimientos de conexión a tierra. Las instrucciones de instalación se suministran junto con el artefacto para ser consultadas por el instalador. Si el artefacto se traslada a una nueva ubicación, asegúrese de que lo revise y lo vuelva a instalar personal de servicio calificado.
- El traslado o la instalación del artefacto requieren de dos o más personas.
- No instale el artefacto en lugares húmedos.
- Almacene e instale el artefacto donde no esté expuesto a temperaturas bajo cero ni a la intemperie.
- Este artefacto no ha sido diseñado para ser usado en embarcaciones o instalaciones móviles, tales como casas rodantes, remolques o aeronaves.

4 INSTRUCCIONES IMPORTANTES DE SEGURIDAD

- Mantenga los materiales de empaque fuera del alcance de los niños. Los materiales de empaque pueden ser peligrosos para los niños. Corren riesgo de asfixia.
- Destruya el cartón, la bolsa de plástico y los demás materiales de empaque luego de desempacar el artefacto. Estos materiales podrían utilizarlos los niños para jugar. Las cajas de cartón cubiertas con tapetes, colchas o láminas plásticas pueden convertirse en cámaras herméticas.
- El artefacto debe ser instalado y conectado a tierra por personal de servicio calificado, de acuerdo con los códigos locales.
- Cuando traslade o instale el aparato, tenga especial cuidado en no apretar, aplastar o dañar el cable de alimentación.
- Debe conectarse a un circuito de alimentación de clasificación y tamaño adecuados y debidamente protegido para evitar la sobrecarga eléctrica.
- Debe posicionar este artefacto cerca de una fuente de suministro eléctrico.
- Desconecte el cable de alimentación, el fusible del hogar o el interruptor de corriente antes de instalar o reparar el artefacto.
- El cable de alimentación de este aparato está equipado con un enchufe de 3 clavijas (conexión a tierra) que se conecta con un tomacorriente estándar de 3 clavijas (tierra) para minimizar la posibilidad de descarga eléctrica de este aparato.
- Por ninguna razón debe cortar o quitar la tercera clavija (tierra) del cable de alimentación.
- Use mangueras nuevas cuando conecte la lavadora al suministro de agua. No reutilice mangueras viejas.
- Al instalar la lavadora de pedestal con una lavadora LG de carga frontal y una secadora de gas LG, si hay tomacorrientes insuficientes disponibles, un cable de extensión asignado a no menos del circuito derivado puede ser utilizado.
- La lavadora de pedestal es para instalación y uso solo bajo la lavadora LG de carga frontal fabricada después de 2009. Hay un kit especial también disponible para permitir el uso bajo una secadora LG de carga frontal compatible fabricada en 2016 o posterior. No use una lavadora de pedestal como unidad independiente, bajo una lavadora LG de carga frontal o bajo cualquier otra lavadora o secadora.

FUNCIONAMIENTO

- Lea todas las instrucciones antes de usar el artefacto y consérvelas.
- Use el artefacto únicamente para el fin previsto.
- Si el producto ha estado sumergido en el agua, en agua estancada o en un área anegada, no entre en contacto con el producto y comuníquese de inmediato con un Centro de Información al Cliente de LG Electronics para recibir instrucciones antes de reanudar el uso.
- Si detecta un sonido extraño, olor a quemado o a químico, o humo provenientes del artefacto, desconéctelo de inmediato y contáctese con un Centro de Información al Cliente de LG Electronics.
- Bajo ciertas condiciones, podría producirse gas hidrógeno en un sistema de agua caliente que no ha sido utilizado por dos semanas o más. **EL GAS HIDRÓGENO ES EXPLOSIVO.** Si el sistema de agua caliente no se ha usado durante ese período de tiempo, abra todas las llaves de agua caliente y deje que fluya varios minutos antes de usar el artefacto. Esto eliminará el gas hidrógeno acumulado. Dado que el gas hidrógeno es inflamable, no fume ni use ninguna llama abierta durante este proceso.
- No introduzca las manos en la lavadora si la cuba, el tambor, el agitador o cualquier pieza interior del artefacto se encuentra en movimiento. Antes de cargar, descargar o agregar artículos, presione Inicio/Pausa y espere que la cuba o el tambor se detengan por completo antes de introducir las manos en el interior.
- Este artefacto no ha sido diseñado para ser utilizado por personas con capacidades físicas, sensoriales o mentales disminuidas (incluidos niños) o que no cuenten con la experiencia o los conocimientos necesarios para operarlo, salvo que una persona responsable de su seguridad les brinde la supervisión o la instrucción pertinente en cuanto al uso del artefacto.
- No permita que niños o mascotas jueguen con el electrodoméstico, sobre o dentro de éste. Es necesaria la supervisión cuando el electrodoméstico es utilizado cerca de niños o mascotas.

- Mantenga los productos de lavandería lejos del alcance de los niños. Para evitar lesiones a las personas, preste atención a todas las advertencias que figuran en las etiquetas de los productos.
- Repare o reemplace de inmediato todos los cables de alimentación deshilachados o dañados de otra forma. No use un cable que exhiba roturas o abrasión en su longitud o en sus extremos.
- Nunca desconecte el artefacto tirando del cable de alimentación. Sujete siempre con firmeza el enchufe y tire derecho para extraerlo del tomacorriente.
- No use un cable de extensión ni un adaptador con este artefacto.
- No sujete el cable de alimentación ni toque los controles del artefacto con las manos húmedas.
- No modifique ni extienda el cable de alimentación.
- Si se daña el cable de electricidad, solo el fabricante está autorizado para reemplazarlo, o bien su agente de servicio técnico o una persona de calificación similar para prevenir riesgos.
- No coloque prendas aceitosas o grasosas, candelas o materiales inflamables encima del artefacto.
- Mantenga el área debajo de los artefactos y sus alrededores libre de materiales combustibles (pelusa, papel, trapos, etc.), gasolina, productos químicos y otros vapores o líquidos inflamables.
- No almacene ni use gasolina u otros líquidos o vapores inflamables cerca de este artefacto ni de ningún otro.
- No mezcle cloro con amoníaco o ácidos, como por ejemplo, vinagre. Siga las instrucciones del envase cuando utilice productos de lavandería. Su uso incorrecto puede producir gases venenosos, los cuales pueden ocasionar lesiones graves o la muerte.
- Nunca utilice productos químicos agresivos, limpiadores abrasivos ni solventes para limpiar la lavadora. Estos productos arruinarán el acabado.
- No lave prendas que hayan sido previamente limpiadas, lavadas o manchadas con gasolina, solventes de limpieza en seco, aceite vegetal o de cocina u otras sustancias inflamables o explosivas, ni prendas a las cuales se haya sumergido en estos productos, ya que los mismos emiten vapores que pueden inflamarse o explotar.
- No agregue gasolina, solventes de limpieza en seco ni otras sustancias explosivas o inflamables al agua del lavado. Estas sustancias emiten vapores que pueden inflamarse o explotar.
- En el caso de que se produzca una fuga de gas (gas propano, gas licuado de petróleo, etc.), no ponga en funcionamiento este artefacto ni ningún otro. Abra una puerta o una ventana para ventilar el área de inmediato.
- Asegure la manguera de drenaje de forma segura en su lugar a manera de evitar inundaciones.
- Compruebe siempre el interior del electrodoméstico para detectar objetos extraños.
- No permita que agua, blanqueador u otros líquidos permanezcan dentro del tambor durante largos períodos de tiempo. Esto podría corroer el tambor o provocar moho u olores.
- No lave alfombras, colchonetas, zapatos, camas de animales, o cualquier otro artículo que no sean prendas de vestir o sábanas, en ésta lavadora.
- No utilice indebidamente los controles ni el interruptor de apilamiento.
- No opere la lavadora de pedestal con dos o más lavadoras pedestal apiladas.
- Al cerrar la tapa, mantenga sus manos y objetos extraños lejos del área de la tapa y del picaporte.
- Para evitar romper la tapa de vidrio, no ejerza mucha presión en la tapa al cerrarla.
- No abra ni cierre la tapa con el pie. No pise la lavadora de pedestal.

Mantenimiento

- No repare ni reemplace ninguna parte del electrodoméstico. Todas las reparaciones deben ser realizadas por personal de servicio calificado a menos que se recomiende específicamente en este manual del propietario. Utilice sólo piezas de fábrica autorizadas.
- Desconecte el artefacto del suministro eléctrico antes de limpiarlo o de realizar cualquier tipo de mantenimiento que pueda realizar el usuario. Colocar los controles en la posición de apagado no desconecta el artefacto del suministro eléctrico.

6 INSTRUCCIONES IMPORTANTES DE SEGURIDAD

- Quite el polvo o los materiales extraños de las clavijas del enchufe de alimentación.
- No desarme ni repare el artefacto por su cuenta.
- Remueva la tapa previo a que el electrodoméstico sea retirado para servicio o eliminación a manera de evitar que niños o animales pequeños queden atrapados dentro.

Instrucciones de conexión a tierra

- La conexión inadecuada del conductor de conexión a tierra puede resultar en riesgo de choque eléctrico. Pregunte a un electricista calificado o al personal de servicio si no está seguro si el artefacto está adecuadamente conectado a tierra. No modifique el enchufe que viene con el artefacto. Si no cabe en el contacto, pida que un electricista calificado instale un contacto apropiado.
- El artefacto debe estar conectado a tierra. En caso de funcionamiento defectuoso o avería, la conexión a tierra reduce el riesgo de choque eléctrico al establecer una ruta de menor resistencia para la corriente eléctrica. El artefacto viene equipado con un cable eléctrico que tiene un conductor para conexión a tierra y un enchufe con conexión a tierra. El enchufe debe ser conectado a un contacto apropiado que esté instalado y conectado a tierra de acuerdo con todos los códigos y ordenanzas locales.

MENSAJES DE PRECAUCIÓN

PRECAUCIÓN

- Para reducir el riesgo de lesiones leves o moderadas a personas, el mal funcionamiento o daño al producto o propiedad cuando use este producto, siga las precauciones básicas, incluido lo siguiente:

Instalación

- Instale el producto sobre un piso firme y nivelado.

FUNCIONAMIENTO

- No coloque ningún objeto encima del artefacto.
- Cierre las llaves de agua y desconecte el artefacto si este no será usado por un periodo de tiempo prolongado, por ejemplo, durante las vacaciones.
- SIEMPRE siga las instrucciones para cuidado de los tejidos suministradas por el fabricante.
- Use suavizantes o productos para eliminar la electricidad estática solamente según las recomendaciones del fabricante.
- No combine productos de lavandería en una misma carga a menos que este uso se especifique en la etiqueta
- No toque el agua de desagüe, ya que podría estar caliente.
- Si las mangueras de drenaje y de entrada de agua se congelan en invierno, descongélelas antes de utilizar el electrodoméstico.
- No almacene ni vierta limpiadores, blanqueadores (blanqueador con cloro, blanqueador oxigenado, etc.) ni detergentes líquidos encima del artefacto. Si lo hace, podría ocasionar corrosión, decoloración o daño de la superficie del artefacto.

GUARDE ESTAS INSTRUCCIONES

DESCRIPCIÓN GENERAL DEL PRODUCTO

Características del producto

Las ilustraciones en esta guía pueden diferir de los componentes y accesorios reales, los cuales están sujetos a cambios sin previo aviso por parte del fabricante a fin de introducir mejoras en el producto.

⚠ ADVERTENCIA

- Para su seguridad y para prolongar la vida útil del producto, use solo componentes autorizados. El fabricante no se hace responsable del mal funcionamiento del producto, los daños a la propiedad o las lesiones corporales causadas por el uso de componentes, partes o productos no autorizados adquiridos por separado.

Vista frontal

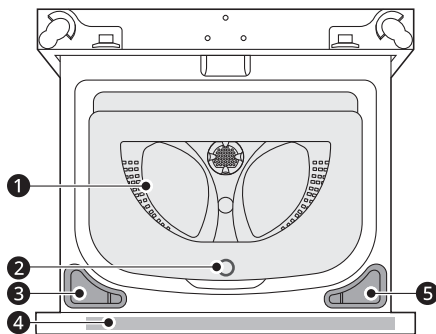

- ❶ Tambor
- ❷ Botón abrir/cerrar tapa
- ❸ Dispensador de detergente líquido
- ❹ Panel de control
- ❺ Dispensador de suavizante líquido

Vista trasera

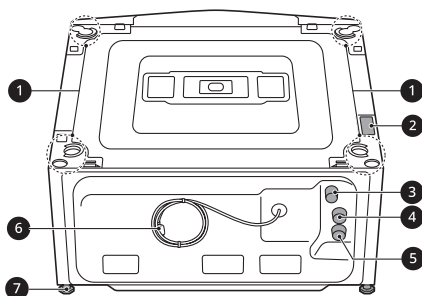

- ❶ Patas de la lavadora principal
- ❷ Interruptor de apilamiento
- ❸ Salida de drenaje
- ❹ Entrada de agua fría
- ❺ Entrada de agua caliente

- ❻ Enchufe de alimentación
- ❼ Patas de nivelación

Accesorios

Accesorios incluidos

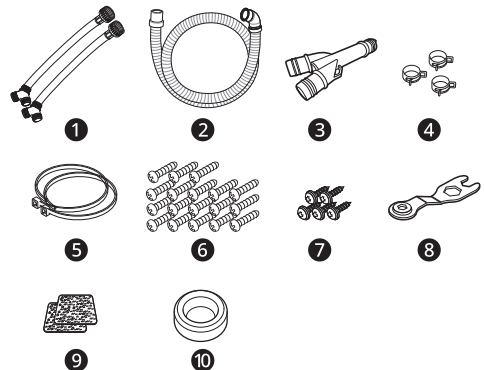

- ❶ Conexión de las mangueras de suministro (2 c/u)
- ❷ Manguera de agua de desagüe
- ❸ Conector de la manguera de desagüe
- ❹ Abrazaderas de banda (3 EA)
- ❺ Sujetacables (2 EA)
- ❻ Tornillos largos de metal (18 c/u)
- ❼ Tornillos cortos de metal (5 c/u)
- ❽ Llave
- ❾ Escobillas antideslizantes (2 c/u)
- ❿ Dispensador de Detergente

Accesorios requeridos

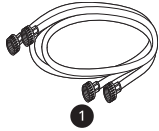

- ❶ Mangueras de suministro de agua fría y caliente

NOTA

- Comuníquese con LG Atención al cliente al 1-800-243-0000 (1-888-542-2623 en Canadá) si faltan accesorios o para comprar accesorios. Para obtener una lista de lavadoras de carga frontal LG que sean compatibles con la lavadora de pedestal, visite el sitio web de LG en www.lg.com

Especificaciones del producto

| | |
|--|---|
| Modelo | WD300C* |
| Requisitos eléctricos | 120 V~, 60 Hz |
| Presión de agua mín./máx. | 20 psi - 120 psi (138 kPa - 827 kPa) |
| Dimensiones (Ancho X Altura X Profundidad) | 27" (An.) x 14 1/8" (Alt.) x 30 3/4" (P), 50 1/2" (D abierto) 68.9 cm (An.) x 36.5 cm (Alt.) x 77.0 cm (D), 128.3 cm (D abierto) |
| Peso neto | 105 lb (47.8 kg) |
| Velocidad máx. de centrifugado | 700 RPM |

INSTALACIÓN

Antes de instalar

Herramientas necesarias



- ❶ Pinzas
- ❷ Destornillador de hoja plana
- ❸ Nivel

NOTA

- Para acceder a instrucciones sobre apilamiento bajo una secadora compatible con carga superior, consulte las instrucciones del kit de apilamiento de la secadora disponible en LG.com.

Escanee el código QR para conectarse directamente con un tutorial de instalación en video.



Descripción general de la instalación

Lea las siguientes instrucciones de instalación inmediatamente después de adquirir esta lavadora o transportarla a otra ubicación.

- ❶ Elección de la ubicación adecuada
- ❷ Apilamiento de lavadora de pedestal y lavadora de carga frontal
- ❸ Conexión de las mangueras de ingreso
- ❹ Conexión de la manguera de desagüe
- ❺ Nivelación de la lavadora

⚠ ADVERTENCIA

- El traslado o la instalación del artefacto requieren de dos o más personas. El incumplimiento de estas instrucciones podría causar lesiones.

- Almacene e instale el artefacto donde no esté expuesto a temperaturas bajo cero ni a la intemperie. El incumplimiento de esta advertencia puede causar daños al producto o las piezas, lesiones graves, incendios, descargas eléctricas o la muerte.
- Conecte la lavadora a tierra adecuadamente, de acuerdo con todos los códigos y las ordenanzas vigentes. El incumplimiento de esta advertencia puede causar lesiones graves, incendios, descargas eléctricas o la muerte.
- Para garantizar una circulación de aire adecuada, no bloquee la abertura grande que se encuentra en la parte inferior de la lavadora con tapetes u otros materiales.
- No retire la clavija de conexión a tierra del cable de alimentación. No utilice un adaptador ni un cable de extensión. Conecte a un tomacorriente de 3 clavijas con conexión a tierra. El incumplimiento de esta advertencia puede causar lesiones graves, incendios, descargas eléctricas o la muerte.
- Ciertas piezas internas no tienen conexión a tierra en forma intencional y pueden presentar un riesgo de descarga eléctrica sólo durante la reparación. Personal de servicio: No toque la bomba, la válvula, el motor o el tablero de control cuando el aparato esté recibiendo energía.
- La lavadora de pedestal es para instalación y uso solo bajo la lavadora LG de carga frontal fabricada después de 2009. Hay un kit especial también disponible para permitir el uso bajo una secadora LG de carga frontal compatible fabricada en 2016 o posterior. No use una lavadora de pedestal como unidad independiente, bajo una lavadora LG de carga frontal o bajo cualquier otra lavadora o secadora.

NOTA

- El ancho de la lavadora de pedestal debe coincidir con el ancho del electrodoméstico LG.
- La lavadora de pedestal no funcionará como unidad independiente.
- La lavadora de pedestal debe apilarse bajo un electrodoméstico de marca LG para funcionar correctamente.

Elección de la ubicación adecuada

Revise los siguientes requisitos para la ubicación de instalación antes de instalar la lavadora.

- Permita que quede espacio suficiente entre los muros y la lavadora para su instalación.
- Asegúrese de que el piso esté limpio, seco y libre de polvo, suciedad, agua y aceite, para que las patas de nivelación no se deslicen fácilmente. Las patas de nivelación que se muevan o deslicen por el piso podrían contribuir a un exceso de vibración y ruido.
- Si el piso es demasiado flexible, refuércelo para volverlo más rígido. Si el piso no es sólido, se podrían generar vibraciones y ruidos intensos.

Tomacorriente

- El tomacorriente debe estar ubicado dentro de un perímetro de **60 pulgadas (1.5 m)** de cualquiera de los lados de la lavadora.
- Coloque la lavadora de manera que se pueda acceder fácilmente al tomacorriente y el enchufe.
- No sobrecargue el tomacorriente conectándole más de un artefacto.
- Los tomacorrientes deben estar conectados a tierra según las regulaciones y los códigos de cableado eléctricos vigentes.
- Utilice un interruptor de circuito o un fusible de acción retardada.
- Es responsabilidad y obligación personal del propietario de la lavadora contar con un tomacorriente adecuado que haya sido instalado por personal de servicio calificado.

Suelo

- Para minimizar ruidos y vibraciones, instale la lavadora en un piso sólidamente construido y a nivel, que pueda brindar soporte a la lavadora sin hundirse ni rebotar.
- La lavadora debe instalarse en un suelo firme para minimizar la vibración que se produce durante el centrifugado. Los pisos de concreto son los más indicados, pero un piso de madera es suficiente, siempre y cuando esté construido conforme a las normas de la FHA.
- El piso debajo de la lavadora no debe tener una pendiente de más de 1 pulgada (2.5 cm) de lado a lado o de adelante hacia atrás.
- No se recomienda su instalación en superficies cubiertas por alfombras o baldosas blandas.

- Nunca instale la lavadora sobre una plataforma ni sobre una estructura de soporte débil.

Instalación en el piso

Para garantizar el espacio suficiente para las mangueras de entrada de agua y desagüe, y para la circulación de aire, deje un espacio de, al menos, **1 pulgada (2.5 cm)** a cada lado y **4 pulgadas (10 cm)** detrás de la lavadora. Asegúrese de tener en cuenta las molduras de pisos, puertas o muros que podrían aumentar los espacios necesarios.

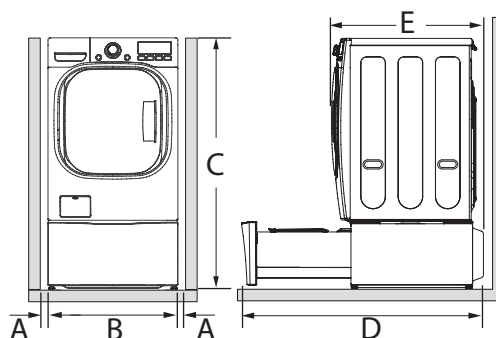

| Dimensiones y espacios | |
|------------------------|--|
| A | 1" (2.5 cm) |
| B | 27" (68,9 cm) o 29" (73.7 cm) |
| C | 52 5/16" (132,9 cm) o 54 1/4" (137.8 cm) |
| D† | 50 1/2" (128,3 cm) o 52 3/4" (134 cm) |
| E | 29 3/4" (75,6 cm) o 32" (82.1 cm) |

† 20" (50,8 cm) adicional necesario para servicio

NOTA

- Consulte las instrucciones que se suministran junto con el kit de pedestal opcional antes de instalar el electrodoméstico sobre el pedestal.
- No utilice una bandeja de drenaje con una instalación de pedestal o pedestal lavadora, ya que ésta podría bloquear el cajón. Utilizar una bandeja de drenaje podría causar un incremento en el ruido y la vibración durante la operación.

Apilamiento de lavadora de pedestal y lavadora de carga frontal

Desempaquete y extracción de los materiales de empaque

- Después de retirar la caja y el material de envío, levante la lavadora de pedestal de la base de espuma.
 - Asegúrese de que el soporte plástico de la cuba salga con la base y no se atasque al fondo de la lavadora de pedestal.
- Remueva y guarde el bloque de espuma para su uso en un futuro.
 - Si se debe mover la lavadora de pedestal en un futuro, el bloque de espuma le ayudará a prevenir que la misma se dañe durante su transporte.
 - Para prevenir cualquier daño, no remueva el bloque de espuma hasta que la lavadora de pedestal se encuentre en su ubicación final.

- Gire la cubierta superior alrededor de 180 grados, cubra la abertura superior con la cubierta superior e instale 4 tornillos cortos de metal.

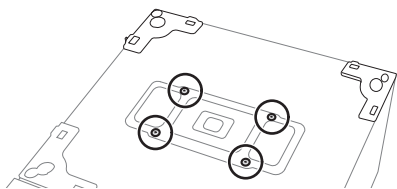

Apilamiento de la lavadora de carga frontal sobre la lavadora de pedestal

- Coloque la lavadora de pedestal en la ubicación final y ajuste las patas de nivelación de la lavadora de pedestal para nivelarla. Retraiga completamente las patas de la lavadora de carga frontal.
- Coloque la lavadora de carga frontal sobre la lavadora de pedestal.
 - Coloque la pata niveladora de la lavadora de carga frontal dentro de las aperturas de los soportes en la lavadora de pedestal y

alinee los agujeros de los tornillos de los soportes.

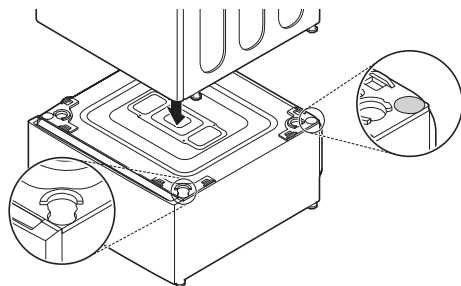

- Fije las dos lavadoras de forma segura en las esquinas utilizando tornillos.
 - Primero, introduzca los tornillos en cada lado. Luego, introduzca los tornillos en el lado frontal y lateral.

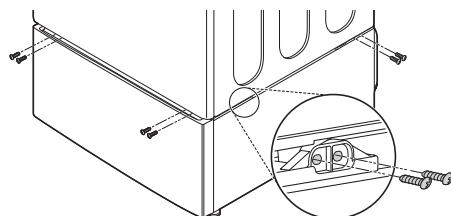

NOTA

- Para obtener los mejores resultados, nivele la lavadora de pedestal antes de apilar la lavadora de carga frontal sobre ella, e inserte los tornillos en el orden recomendado.

- Extienda las patas de la lavadora de carga frontal ligeramente hasta que las dos lavadoras queden ajustadas una contra la otra. Afloje las patas ajustables girándolas en sentido horario media vuelta con una pinza. Luego ajuste las cuatro tuercas de bloqueo. Todas las tuercas de bloqueo deben estar ajustadas.

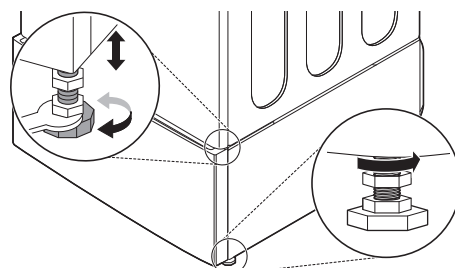

NOTA

- La lavadora de pedestal no funcionará como unidad independiente.

Conexión de las mangueras de entrada de agua

Para evitar costosos daños por agua, compre e instale mangueras de entrada de agua nuevas al instalar la lavadora.

⚠ ADVERTENCIA

- No apriete extremadamente ni cruce los conectores de las mangueras. Al apretar en extremo o cruzar los conectores se pueden dañar las válvulas o los acoplamientos y esto podría resultar en fugas y daños a la propiedad.
- No reutilice mangueras viejas. Utilice únicamente nuevas mangueras al instalar la lavadora. Las mangueras viejas podrían tener fugas o estallar causando una inundación y daño a la propiedad. Contacte al Centro de Información al Cliente de LG para asistencia en la compra de mangueras.

NOTA

- Revise periódicamente las mangueras para detectar rajaduras, fugas y desgaste, y reemplácelas cada cinco años.
- No estire intencionalmente las mangueras de agua y asegúrese de que no estén apretadas, aplastadas ni plegadas por otros objetos.
- La presión del suministro de agua debe ser de entre **20 psi y 120 psi (138 – 827 kPa)**. Si la presión del suministro de agua es mayor que **120 psi**, se debe instalar una válvula reductora.
- El calentador de agua caliente se debe ajustar para que suministre agua a una temperatura de **120 °F a 135 °F (48 °C a 57 °C)** a fin de controlar las temperaturas de lavado de manera correcta.
- No almacene ni instale la lavadora en un sitio sujeto a temperaturas de congelamiento. Esto puede provocar daños a las mangueras de entrada de agua y a los mecanismos internos de la lavadora. Si esta estuvo expuesta a temperaturas de congelamiento antes de su instalación, déjela a temperatura ambiente durante varias horas antes de utilizarla y compruebe que no presente fugas antes de ponerla en funcionamiento.
- No utilice mangueras de prevención de inundaciones con dispositivos de cierre

automático, ya que pueden activarse durante el llenado y evitar que se llene la lavadora de manera adecuada.

Descripción general de las conexiones

† Accesorios de entrada de agua necesarios

Lavadora de carga frontal y lavadora de pedestal con secadora

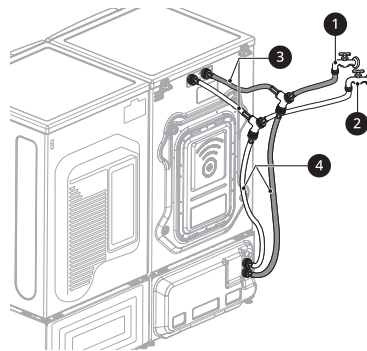

- ❶ Llave de agua caliente
- ❷ Llave de agua fría
- ❸ Manguera de entrada corta (2 c/u)†
- ❹ Manguera de entrada larga (4 c/u)†

Lavadora de carga frontal y lavadora de pedestal con secadora turbo a vapor

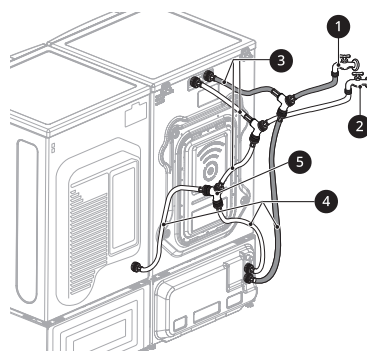

- ❶ Llave de agua caliente
- ❷ Llave de agua fría
- ❸ Manguera de entrada corta (3 c/u)†
- ❹ Manguera de entrada larga (5 c/u)†
- ❺ Conector en Y (1 c/u)†

Cómo conectar las mangueras de entrada de agua

- 1** Verifique los conectores y los sellos. Inspeccione el conector roscado de cada manguera y asegúrese de que cada una cuente con un sello de goma **1** colocado en cada extremo para evitar fugas.

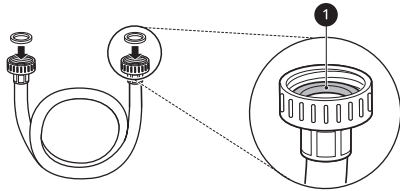

- 2** Conecte las mangueras de suministro de agua.
- Conecte las mangueras de suministro de agua a las llaves de paso de agua caliente y fría y apriete las conexiones manualmente y luego utilice unas pinzas para apretarlas otros 2/3 de vuelta.
 - Conecte la manguera azul a la llave de agua fría y la manguera roja a la llave de agua caliente.

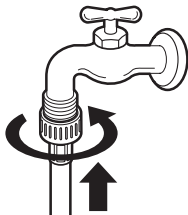

- 3** Enjuague las mangueras de entrada.
- Una vez que las mangueras estén conectadas, abra las llaves de agua y enjuague toda sustancia extraña, como suciedad, arena y aserrín.
 - Drene el agua en una cubeta y verifique la temperatura del agua a fin de asegurarse de haber conectado las mangueras a las llaves de paso correctas.

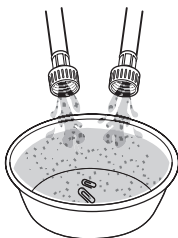

- 4** Fije las mangueras de entrada a la parte posterior de la lavadora.
- Fije la manguera de entrada de agua caliente **2** a la entrada de agua caliente de la parte posterior de la lavadora. Fije la manguera de entrada de agua fría **3** a la entrada de agua fría de la parte posterior de la lavadora.
 - Ajuste los conectores para asegurarlos bien. Abra por completo ambas llaves y verifique que no existan fugas en los dos extremos de las mangueras.

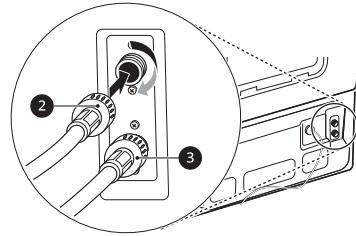

Conexión de la manguera de desagüe

Descripción general de las conexiones

La manguera de drenaje puede ser instalada utilizando un tubo independiente o un lavabo.

⚠ ADVERTENCIA

- La manguera de desagüe siempre debe estar conectada adecuadamente. Si la conexión de la manguera de desagüe no se encuentra bien asegurada, podrían producirse inundaciones y daños a la propiedad.

NOTA

- El desagüe debe estar instalado según las regulaciones y los códigos locales vigentes.
- Asegúrese de que la manguera de desagüe no se encuentre estirada, pellizcada, aplastada ni plegada.
- El extremo de la manguera de drenaje debe estar ubicado un mínimo de **24" (61 cm)** y un máximo de **96" (244 cm)** por encima de la parte inferior de la lavadora.
- Para obtener mejores resultados, ubique el extremo de la manguera de drenaje a no más de **66" (168 cm)** por encima de la parte inferior de la lavadora. A medida que la salida de drenaje se eleva más de **66" (168 cm)**, la función de drenaje se verá cada vez más afectada.

- Nunca genere un sello hermético entre la manguera y el desagüe con una cinta u otros medios. Si no existe una trampa de aire, se puede extraer el agua desde el tambor, lo que perjudicará el rendimiento del lavado/enjuague o dañará la ropa.

Lavadora de carga frontal y lavadora de pedestal con secadora

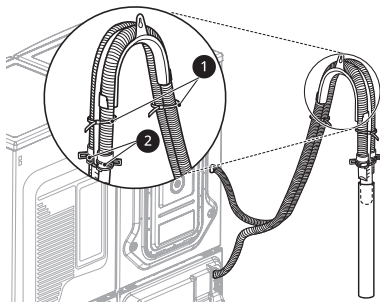

Lavadora de carga frontal y lavadora de pedestal con secadora híbrida

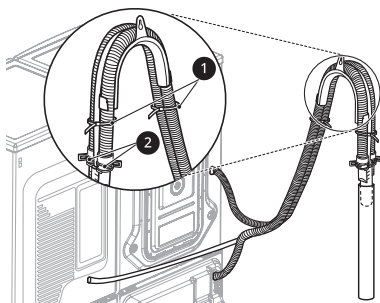

- ❶ Abrazaderas de banda
- ❷ Correas

Conecte la manguera de desagüe a la lavadora de pedestal

- 1 Inserte la abrazadera de banda en el codo de la manguera de desagüe. Podrían ser necesarias pinzas para abrir la abrazadera, de modo que pueda ajustarse al extremo de caucho de la manguera.
- 2 Con la manguera que sale del codo, inserte el codo en la salida de drenaje en la parte posterior de la lavadora de pedestal.

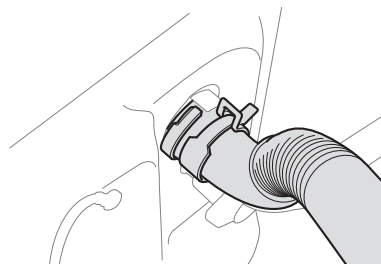

- 3 Ajuste la abrazadera de banda con alicates para asegurar la manguera en su lugar y evitar fugas.

Conexión del conector de desagüe

- 1 Inserte las abrazaderas de banda en los extremos de las dos mangueras de desagüe.
- 2 Conecte la manguera de desagüe de la lavadora de carga frontal y la lavadora de pedestal al conector de desagüe.

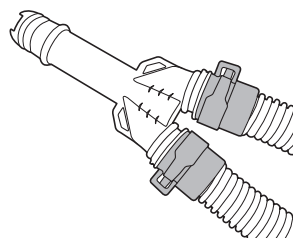

- 3 Inserte el extremo del conector de la manguera de desagüe a la cuba de lavado o el tubo independiente. Use las abrazaderas de banda para mantenerlo en su lugar, si es necesario.

NOTA

- Según el lugar de instalación, podría tener que comprar un conector de manguera de desagüe separado. El conector suministrado se adaptará a un tubo independiente de la cuba de lavado estándar.

Nivelación de la lavadora

Nivelación de la lavadora

1 Coloque la lavadora en su ubicación final.

- Tenga especial cuidado en no apretar, tensar o aplastar las mangueras de agua y drenaje. Si tiene un nivel de carpintero ❶, puede usarlo para comprobar que la lavadora esté nivelada. La pendiente debajo de la lavadora no debe superar $1/2"$, y los 4 pies de nivelación deben descansar firmemente sobre el piso.

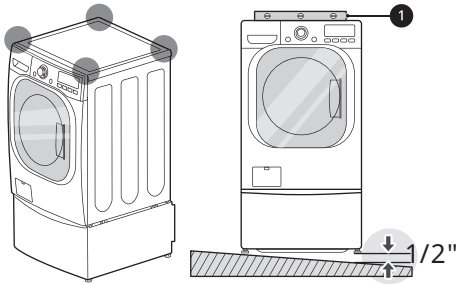

2 Ajuste las patas de nivelación de la lavadora de pedestal.

- Gire las 4 patas de nivelación en una dirección para subir la lavadora y en la otra dirección para bajarla.

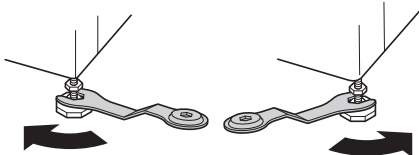

3 Verifique el nivel nuevamente.

- Empuje o sacuda los bordes superiores de la lavadora de manera suave para asegurarse de que no se balancee. Si la lavadora se balancea, reajuste las patas de nivelación.

4 Ajuste las tuercas de seguridad ❷

- Gire las tuercas hacia la izquierda y apriételas cuando la lavadora esté nivelada.



Uso de apoyos antideslizantes

Si instala la lavadora sobre una superficie resbaladiza, puede que esta se mueva a causa de la vibración excesiva. Una nivelación incorrecta puede resultar en un mal funcionamiento debido al ruido y la vibración. Si esto sucede, instale los apoyos antideslizantes debajo de las patas de nivelación y ajuste el nivel.

1 Limpie el suelo antes de colocar los apoyos antideslizantes.

- Utilice un paño limpio para limpiar y quitar cualquier objeto extraño o humedad. Si la superficie sigue húmeda, los apoyos antideslizantes podrían resbalarse.

2 Ajuste el nivel tras colocar la lavadora en el área de instalación.

3 Coloque el lado adhesivo ❸ del apoyo antideslizante sobre el suelo.

- Es más efectivo instalar las almohadillas antideslizantes debajo de las patas niveladoras frontales. Si es difícil instalar las almohadillas antideslizantes debajo de las patas frontales, instálaslas debajo de las patas posteriores.

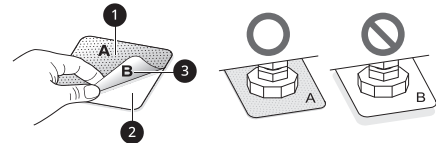

❶ Este lado hacia arriba

❷ Retire la parte de atrás

4 Vuelva a comprobar la nivelación de la lavadora.

- Empuje o sacuda los bordes superiores de la lavadora de manera suave para asegurarse de que no se balancee. Si la lavadora se balancea, vuelva a nivelarla.

FUNCIONAMIENTO

Antes de utilizar

ADVERTENCIA

- Para reducir el riesgo de incendios, descargas eléctricas o lesiones a las personas, lea las INSTRUCCIONES DE SEGURIDAD antes de operar este artefacto.

Funcionamiento general

1 Clasificación y carga de la lavadora.

- Clasifique sus prendas a lavar por tipo de tela, nivel de suciedad, color y tamaño de la carga. Abra la puerta y cargue sus artículos en la lavadora.
- Si usa un detergente en gel, colóquelo en la tina antes de cargar las prendas.

PRECAUCIÓN

- No cargue prendas por sobre el borde superior de la cuba. Si no sigue esta precaución, pueden producirse fugas o podrían dañarse las telas.
- Utilice el ciclo Ropa de cama en la lavadora principal para artículos flotantes o no absorbentes, como almohadas o edredones. Consulte el manual del usuario incluido con la lavadora. El incumplimiento de esta precaución puede provocar fugas.

2 Agregue productos de limpieza.

- Vierta la cantidad adecuada de detergente de alta eficiencia (HE) en el dispensador de detergente.
- Si lo desea, agregue suavizante de telas líquido en el dispensador de suavizante.
- No use paquetes de detergente líquido o en polvo o detergentes en tabletas en esta lavadora, ya que contienen demasiado detergente.

3 Encienda la lavadora.

- Presione el botón de **Encendido/Apagado** para encender la lavadora.

4 Seleccione un ciclo.

- Presione el botón selector de ciclos.
- El ciclo **Normal** debe seleccionarse para cambiar sus configuraciones predeterminadas.

- Presionar el botón de **Inicio/Pausa** sin seleccionar un ciclo inmediatamente inicia el ciclo **Normal** con las configuraciones predeterminadas.
- El control remoto opcional también puede usarse para seleccionar el ciclo deseado.

5 Añadir opciones.

- Si se desea, pueden seleccionarse las opciones para el ciclo seleccionado usando los botones de opción.
- No todas las opciones están disponibles para todos los ciclos. Sonará una alarma diferente y el indicador LED no se enciende si la selección no está permitida.

6 Inicie el Ciclo.

- Presione la manija de la tapa suavemente para abajo hasta que haga clic y deslice el cajón para cerrarlo.
- Presione el botón **Inicio/Pausa** para iniciar el ciclo. La tapa se trava y la lavadora se agita brevemente sin agua para medir el peso de la carga.
- Si el botón de **Inicio/Pausa** no es presionado dentro de cierto tiempo, la lavadora se apagará automáticamente y todas las configuraciones se perderán.

7 Fin de ciclo.

- Una melodía sonará cuando el ciclo haya finalizado. Remueva inmediatamente las prendas de la lavadora para reducir las arrugas.

Clasificación de prendas y carga de la lavadora

Conjuntos de prendas similares

Para obtener los mejores resultados de lavado y para reducir la posibilidad de daños en las prendas, agrupe la ropa en cargas de prendas de características similares.

Si se mezclan telas o niveles de suciedad diferentes, el resultado puede ser un lavado deficiente, transferencia de colores, decoloración, daño de las prendas o que se desprendan pelusas. Las telas deben clasificarse en grupos tal como se describe a continuación.

Colores

Clasifique las prendas según su color. Lave la ropa oscura separada de los colores claros o blancos. Si se mezclan prendas de colores oscuros con prendas de colores claros, puede ocurrir transferencia de tinte o decoloración en la ropa más clara.

Nivel de suciedad

Lave la ropa muy sucia en la lavadora principal. Si lava las prendas con menor suciedad en la misma carga que la ropa muy sucia, el resultado puede ser un lavado deficiente de las prendas de menor suciedad. La lavadora de pedestal está optimizada para el uso con prendas con menor suciedad y ropa muy sucia.

Tipo de tela

Las prendas delicadas no deben mezclarse con las prendas de telas más resistentes o pesadas. Si lava prendas de telas pesadas con ropa delicada, el resultado puede ser un lavado deficiente de la ropa de tela pesada y es posible que se dañen las prendas delicadas.

Telas que atraen o despiden pelusa







Algunas telas atraen pelusa y esta se adhiere a ellas, mientras que otras despiden pelusas en el proceso de lavado. Evite mezclar en la misma carga ropa a la que se adhiere la pelusa con ropa que despida pelusas. Mezclar estos materiales puede tener como resultado que, en las prendas que atraen pelusa, se formen bolitas y que estas ropas se llenen de pelusa. (Por ejemplo, prenda a la que se le adhiere la pelusa: suéter tejido; prenda que despiden pelusas: toalla de tejido esponjoso).





Cómo clasificar las prendas

| Por Colores | Por nivel de suciedad | Por tela | Según la pelusa |
|----------------|-----------------------|-----------------------|--------------------|
| Blancas | Heavy (Pesado) | Delicates (Delicadas) | Que despide pelusa |
| Colores claros | Normal (Normal) | Cuidado fácil | Que recoge pelusa |
| Oscuras | Light (Ligera) | Resistente | |

Etiquetas de cuidado de las prendas

Muchas prendas incluyen una etiqueta de cuidado de telas. Utilizando el siguiente cuadro, ajuste el ciclo y las opciones a manera de cuidar de sus prendas de acuerdo a las recomendaciones del fabricante.

| Categoría | Etiqueta | Indicaciones |
|---|---|---|
|  Lavado |  | Lavado a mano |
| |  | Lavado en lavadora, Ciclo normal |
| |  | Configuración Planchado permanente/Resistente a las arrugas (que tiene un rociado fresco o frío antes de un centrifugado más lento) |
| |  | Suave/Delicado (agitación lenta y/o menor tiempo de lavado) |
| |  | No lavar |
| |  | No retorcer |

| Categoría | Etiqueta | Indicaciones |
|---|---|---|
| Temperatura del agua | ... | Hot (Caliente) |
| | .. | Warm (Tibia) |
| | . | Fría |
|  Símbolos sobre blanqueador |  | Cualquier blanqueador (cuando sea necesario) |
| |  | Solo blanqueador sin cloro (cuando sea necesario) |
| |  | No usar blanqueador |

Carga de la lavadora

- Revise y vacíe los bolsillos. Los ganchos para papel, las monedas, los fósforos, etc., pueden dañar las prendas y la lavadora.
- Asegúrese de que los zípers y los ganchos de la ropa estén cerrados y amarre cualquier cordón para evitar que las prendas se enganchen o enreden.
- Para mejores resultados, trate previamente las áreas con manchas difíciles.
- Con un cepillo, quite el polvo, los pelos y la suciedad más densa de los artículos antes de lavarlos. El exceso de suciedad o arena puede raspar otras telas y causar un lavado deficiente.
- Para un mejor rendimiento, cargue la ropa como se muestra.

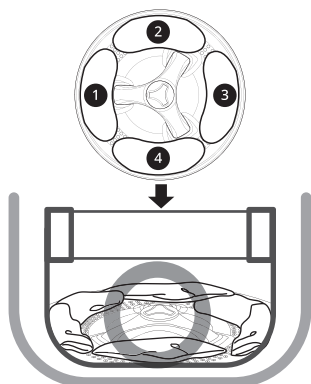

- No sobrecargue la bañera. La ropa debe quedar holgada en la bañera debajo de la línea de llenado máximo ①. Cargar la ropa sobre la línea de llenado puede dañar la ropa y la lavadora.
 - No presione hacia abajo los artículos mientras los apila en el tambor.
 - Cargue las prendas holgadamente, y no llene demasiado el tambor. Para una correcta

limpieza, las prendas necesitan espacio para circular.



- La lavadora no se llenará ni operará con la tapa abierta.

⚠ PRECAUCIÓN

- No lave alfombras, colchonetas, zapatos, camas de animales, o cualquier otro artículo que no sean prendas de vestir o sábanas, en ésta lavadora.
- Presione para abrir la tapa. No fuerce la tapa de la lavadora para abrirla. Hacerlo podría dañar la máquina.

Artículos voluminosos

- Artículos grandes y voluminosos, como mantas, edredones o colchas, deben ser lavados individualmente en la lavadora principal.

Prendas pequeñas

- No lave prendas pequeñas individualmente. Agregue suficientes prendas similares a la carga para evitar que quede desequilibrada.

Agregado de productos de limpieza

Acerca del uso de detergente

Esta lavadora está diseñada para ser usada únicamente con detergentes de alta eficiencia (HE).



- Los detergentes de alta eficiencia (HE) producen menos espuma, se disuelven mejor a fin de optimizar el rendimiento del lavado y el enjuague, y ayudan a mantener limpio el interior de la lavadora. El empleo de un detergente que no sea de alta eficiencia puede producir demasiada espuma y un mal desempeño, causando errores, fallas en los ciclos y daños a la lavadora.
- Esta lavadora requiere muy poco detergente. Para el rendimiento apropiado del lavado, siempre utilice el dispensador de detergente y el dispositivo de medición provistos con la máquina.
- El dispensador manual retiene un máximo de 2 cucharaditas (10 g/10 cc) de detergente HE. La mayoría de cargas normales requieren únicamente 1 cucharadita (5 g/5 cc) de detergente, o el llenado del dispensador hasta la línea del medio.

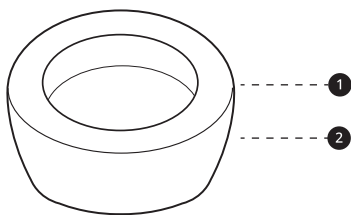

① Carga máxima: 2 cucharaditas (10 g / 10 cc)

② Cargas normales: 1 cucharadita (5 g / 5 cc)

- Para un rendimiento de lavado adecuado, mida siempre el detergente con el dispositivo de medición provisto. Para una carga promedio, use la mitad del máximo recomendado. Use menos detergente para agua blanda, ropa ligeramente sucia o cargas más pequeñas.
- Nunca use más de la cantidad máxima de detergente recomendada. Usar demasiado detergente puede causar exceso de espuma, enjuague deficiente, acumulación de detergente en la ropa y acumulación de residuos que pueden contribuir con olores en la lavadora.

NOTA

- Preste atención especial al medir detergentes concentrados 2X y 3X porque incluso agregar solo un poco más de detergente podría provocar problemas.
- Puede que detergentes designados como Compatibles con HE no provean resultados óptimos.

Detergentes en tabletas, en gel o paquetes de detergente de un solo uso

No utilice una vaina completa de detergente en la lavadora de pedestal. Utilizar mucho detergente podría causar exceso de espuma y un rendimiento insatisfactorio. Reduzca la cantidad de detergente o agregue un enjuague adicional si queda residuo de este en las telas. Para agregar un enjuague adicional, seleccione la opción **Rinse (Enjuague)**.

Agregando detergente y suavizante

Uso del dispensador

- 1 Abra el cajón.
- 2 Agregue el detergente y el suavizante en los compartimentos correspondientes.

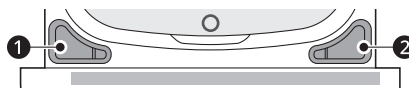

① Compartimento de detergente líquido

② Compartimento del suavizante de telas líquido

NOTA

- No llene los dispensadores de detergente y suavizante de telas por encima de la línea de llenado máximo. Si lo hace, puede hacer que se disparen demasiado pronto, lo que puede manchar la ropa.
- No utilice blanqueador con cloro líquido o en polvo en la lavadora de pedestal. Para blanquear prendas, use la lavadora principal y siga las instrucciones del manual del usuario incluidas con esa máquina.

-
- 3** Deslice suavemente el cajón para cerrarlo antes de empezar el ciclo de lavado.

NOTA

- Se necesita menos detergente para las prendas poco sucias. Utilice la cantidad adecuada de detergente en la minilavadora. Si utiliza demasiado detergente, quedarán demasiadas burbujas después del enjuague.
 - No vierta detergente líquido ni suavizante de telas directo sobre la ropa en el tambor de lavado, hacerlo producirá manchas oscuras en la ropa que serán difíciles de retirar.
 - No deje el detergente líquido y el suavizante de telas líquido en el dispensador durante más de 1 día. El detergente y el suavizante pueden endurecerse. Los líquidos muy espesos pueden no dispensarse completamente. Diluya los detergentes o suavizantes demasiado espesos para que fluyan más fácilmente.
 - No abra el cajón cuando el agua se esté suministrando durante el lavado.
 - No utilice solventes como el benceno en la lavadora.
-

Panel de control y ciclos de lavado

Funciones del panel de control

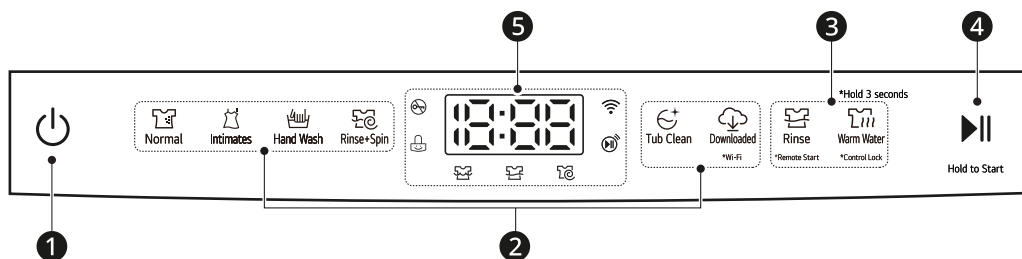

1 Botón de Encendido/Apagado

- Presione este botón para encender o apagar la lavadora.
- Presionar este botón durante un ciclo cancelará ese ciclo y se perderá cualquier configuración ingresada.
- El cajón se desbloqueará después de una pausa breve.

NOTA

- Cuando se presiona este botón, el ciclo **Normal** se selecciona de forma predeterminada.

2 Botones selectores de ciclos

- Presione un botón para seleccionar el ciclo deseado.
- Cuando se haya seleccionado el ciclo deseado, aparecerán los preajustes estándar en la pantalla.

NOTA

- Para proteger sus prendas, no todas las configuraciones están disponibles en todas las selecciones de ciclos.

3 Botones de opción

- Estos botones le permiten seleccionar opciones adicionales para el ciclo. Ciertos botones también le permiten activar funciones especiales al mantenerlos presionados por **3 segundos**.

4 Botón de Inicio/Pausa

- Mantenga presionado este botón para iniciar el ciclo seleccionado.
- Si la lavadora está funcionando, presione este botón para pausar el ciclo sin perder las configuraciones actuales.

NOTA

- Si no se presiona el botón de **Inicio/Pausa** para iniciar el ciclo seleccionado, después de un tiempo de retraso la lavadora se apaga automáticamente y todas las configuraciones del ciclo se perderán.

5 Pantalla de tiempo y estado

- La pantalla muestra las configuraciones, el tiempo restante estimado, las opciones y los mensajes de estado de la lavadora.

Pantalla de tiempo y estado

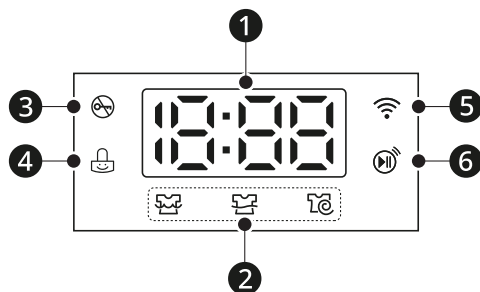

1 Tiempo restante estimado

- Cuando se selecciona un ciclo, se muestra el tiempo predeterminado para el mismo. Este tiempo cambia conforme se seleccionan opciones.
- Si la pantalla muestra ---, entonces se mostrará el tiempo después de que el sensor de carga haya detectado el tamaño de la carga.
- El tiempo mostrado es sólo un estimado. Este tiempo está basado en condiciones de operación normal. Varios factores externos (tamaño de la carga, temperatura ambiente, temperatura del agua, etc.) podrían afectar el tiempo real.

2 Indicadores de Estado del Ciclo

- Estos indicadores LED parpadean cuando un ciclo ha sido seleccionado para indicar las etapas a ejecutar.
- Cuando un ciclo está en progreso, el indicador LED de la etapa activa parpadea y los indicadores LED de las etapas restantes permanecen estables. Una vez que se completa una etapa, el indicador LED se apaga. Si se pausa un ciclo, el indicador LED de la etapa activa deja de parpadear.

3 Indicador de bloqueo del cajón

- Este indicador se enciende cuando comienza el ciclo y el cajón está bloqueado.
- La luz indicadora permanecerá encendida hasta que el ciclo haya finalizado o sea pausado o detenido.

4 Indicador Control Lock (Bloqueo infantil)

- Este indicador se enciende cuando el panel de control se bloquea.
- y el tiempo de lavado restante se muestra, a su vez, en la pantalla de tiempo restante.
- Cuando se configura esta función, todos los controles quedan desactivados, excepto el botón de **Encendido/Apagado**.

5 Indicador Wi-Fi

- Este indicador se enciende cuando el producto está conectado a una red Wi-Fi doméstica.

6 Indicador Remote Start (Inicio remoto)

- Este indicador se enciende cuando la función **Remote Start (Inicio remoto)** está activada.

Guía de ciclos

Los ciclos de lavado están diseñados para tipos específicos de cargas de lavado. Seleccione el ciclo que mejor se adapte a los contenidos de las cargas para obtener un rendimiento máximo de lavado y cuidado de la tela.

Presione el botón para seleccionar el ciclo deseado. Cuando seleccione un ciclo de lavado, la luz del ciclo de lavado correspondiente se encenderá.

NOTA

- **Rinse (Enjuague)** puede seleccionarse para cada ciclo en esta tabla excepto para **Tub Clean (Limpieza de tina)**.
- **Control Lock (Bloqueo infantil)** puede seleccionarse para cada ciclo en esta tabla.

| Ciclo | Descripción | Tiempo estimado | Temperatura de lavado | |
|---|---|-----------------|-----------------------|----------------|
| | | | Warm (Tibia) | Cold (Fría) |
| Normal | <p>Utilice este ciclo para lavar telas normales ligeramente sucias, excepto para telas delicadas como lana o seda.</p> <p>NOTA</p> <ul style="list-style-type: none"> • Presionar el botón Inicio/Pausa sin haber seleccionado un ciclo hará que el ciclo Normal inicie inmediatamente, utilizando la configuración predeterminada. | 39 ~ 109 | ● [†] | ● |
| Intimates (Ropa Delicada) | <p>Utilice este ciclo para lavar artículos delicados como lencería, o prendas finas y transparentes que puedan dañarse fácilmente en un ciclo Normal. Este ciclo no es para artículos de seda.</p> | 47 ~ 91 | ● [†] | ● |
| Hand Wash (Lavado a mano) | <p>Este ciclo para lavar lana encogible o artículos de lavado a mano que requieren cuidado especial. Solamente lave artículos de lana que estén etiquetados con lavado a máquina o lavado a mano.</p> | 47 ~ 91 | ● | ● [†] |
| Rinse+Spin (Enjuague+Centrifugado) | <p>Seleccione este ciclo para enjuagar y centrifugar una carga por separado de un ciclo regular.</p> <ul style="list-style-type: none"> • Esto puede ayudar a prevenir que manchas frescas se adhieran a las telas. | 13 ~ 73 | - | - |
| Tub Clean (Limpieza de tina) | <p>Este es un ciclo especial diseñado para limpiar el interior de la lavadora.</p> | 56 | ● [†] | ● |
| Downloaded (Ciclo Descargado) | <p>Conecte la lavadora con la aplicación LG ThinQ y descargue un ciclo nuevo o especializado que no esté incluido en los ciclos estándar del electrodoméstico. El tiempo, la configuración y las opciones varían según el ciclo.</p> | - | - | - |

† Encendido por defecto.

Opciones

La lavadora incluye opciones de ciclo adicionales para personalizar los ciclos a fin de que satisfagan sus necesidades.

NOTA

- Para proteger sus prendas, no se dispone de todas las opciones en cada ciclo.

Uso único de centrifugado

Use esta opción para centrifugar ropa lavada a mano que podría no haberse lavado en la máquina.

- 1 Prepare las prendas y cargue el tambor.
- 2 Presione el botón **Encendido/Apagado**.
 - No seleccione un ciclo de lavado y no agregue detergente o suavizante.
- 3 Seleccione el ciclo **Rinse+Spin (Enjuague+Centrifugado)** y presione **Rinse (Enjuague)** reiteradamente hasta que la pantalla muestre  y el icono Enjuague ya no esté iluminado en el panel.
- 4 Presione el botón **Inicio/Pausa**.

Warm Water (Agua Tibia)

Esta opción se selecciona por defecto en los ciclos **Normal** y **Intimates (Ropa Delicada)**. Puede retirarse la selección presionando el botón **Warm Water (Agua templada)**. La temperatura del agua no puede ajustarse en el ciclo **Rinse+Spin (Enjuague+Centrifugado)**.

Enjuagar

Esta opción añadirá un enjuague extra al ciclo seleccionado. Use esta opción para ayudar a eliminar el residuo de detergente o suavizante de las telas.

NOTA

- No puede seleccionar esta opción con la opción **Spin Only (Solo centrifugado)** ni con el ciclo **Tub Clean (Limpieza de tina)**.

Control Lock (Bloqueo infantil)

Utilice esta función para deshabilitar los controles. Esta función puede evitar que los niños cambien los ciclos o manejen esta lavadora.

NOTA

- La función no traba la puerta.
- Una vez que se establece esta función, todos los botones quedan bloqueados, excepto el botón de **Encendido/Apagado**.
- Cuando los controles están bloqueados,  y el tiempo restante se muestran alternativamente en la pantalla durante el ciclo de lavado.
- Apagar la alimentación no restablecerá esta función. Debe desactivar esta función antes de poder acceder a otras opciones y funciones.

Bloqueo del panel de control

- 1 Deslice el cajón para abrirlo y conecte la alimentación.
- 2 Seleccione un ciclo y opciones y presione **Inicio/Pausa** para iniciar el ciclo.
- 3 Mantenga presionado el botón **Warm Water (Agua templada)** durante 3 segundos para activar la función **Control Lock (Bloqueo infantil)**.

Desbloqueo del panel de control

- 1 Deslice el cajón para abrirlo y conecte la alimentación.
- 2 Mantenga presionado el botón **Warm Water (Agua templada)** durante 3 segundos para desactivar esta función.
 - Cuando esta función esté desactivada, sonará una alarma y el tiempo restante para el ciclo actual volverá a aparecer en la pantalla.

Configuración

Cómo regular el volumen de los sonidos de alerta

Use esta función para regular el volumen de los sonidos de los botones y de la alerta de fin de ciclo.

- 1 Deslice el cajón para abrirlo y conecte la alimentación.

- 2 Presione y mantenga presionado el botón de **Hand Wash (Lavado a mano)** durante 3 segundos para regular el volumen.
 - Cada vez que mantiene presionado el botón, el volumen cambia. La configuración aparece en la pantalla: 1, 2, 3, 4 o OFF.
 - El volumen predeterminado es 4 (el más alto).
 - Para apagar los sonidos por completo, mantenga presionado el botón reiteradamente hasta que aparezca OFF en la pantalla de estado.

FUNCIONES INTELIGENTES

Utilización de la aplicación LG ThinQ

Funciones de la aplicación LG ThinQ

Para productos que contienen un módulo de conexión inalámbrica LAN

- **Remote Start (Inicio remoto)**
 - Controle el aparato de manera remota desde la aplicación **LG ThinQ**.
- **Downloaded (Ciclo Descargado)**
 - Descargue ciclos nuevos y especializados que no se encuentran incluidos en los ciclos básicos del aparato.
- **Asistente de Limpieza de Tina**
 - Descubra la cantidad de ciclos restantes previo a que sea tiempo de ejecutar el ciclo de **Tub Clean (Limpieza de tina)**.
- **Monitoreo de energía**
 - Esta función muestra el consumo de energía de los ciclos utilizados recientemente y el promedio mensual.
- **Smart Diagnosis™**
 - Esta función brinda información útil para diagnosticar y resolver problemas con el producto conforme a su patrón de uso.
- **Alertas Emergentes**
 - Cuando se completa el ciclo o el artefacto tiene problemas, recibirá un mensaje emergente.
- **Configuración**
 - Ajuste varias opciones en el aparato y en la aplicación.

NOTA

- Si cambia de enrutador inalámbrico, proveedor de Internet o contraseña, borre el artefacto conectado de la aplicación **LG ThinQ** y proceda a conectarlo de nuevo.
- Esta información está actualizada en el momento de su publicación. La aplicación está sujeta a cambios, con fines de mejorar el producto, sin previo aviso a los usuarios.

Instalar la aplicación LG ThinQ y conectar un electrodoméstico de LG

Modelos con código QR

Escanee el código QR adjunto al producto mediante el uso de la cámara o una aplicación lectora de códigos QR en su teléfono inteligente.

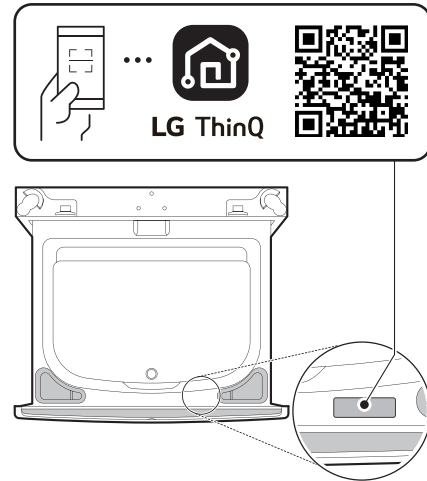

Modelos sin código QR

- 1 Busque e instale la aplicación **LG ThinQ** en la tienda Google Play o App Store desde su teléfono inteligente.
- 2 Ejecute la aplicación **LG ThinQ** e inicie sesión con su cuenta existente o cree una cuenta de LG para iniciar sesión.
- 3 Toque el botón de añadir (+) en la aplicación **LG ThinQ** para conectar su electrodoméstico LG. Siga las instrucciones en la aplicación para completar el proceso.

NOTA

- Es posible que se le pida que proporcione una contraseña para conectarse a la red de LG (no a su red doméstica) durante la configuración de Wi-Fi. La contraseña son los últimos 4 caracteres del nombre de la red, repetido dos veces, sin espacios. Por ejemplo, si el nombre de la red aparece como LG_XXXX_8b92, entonces ingresaría 8b928b92 como su contraseña. La contraseña detecta mayúsculas y minúsculas, y los últimos 4 caracteres son únicos para su electrodoméstico.
- Para verificar la conexión Wi-Fi, revise que el ícono  en el panel de control esté encendido.
- El electrodoméstico funciona únicamente con redes Wi-Fi de 2.4 GHz. Contacte a su proveedor de servicios de internet o verifique el manual del enrutador inalámbrico para revisar la frecuencia de su red.
- **LG ThinQ** no es responsable por ningún problema de conexión en red, falla, mal funcionamiento o error causado por la conexión de red.
- Si el aparato tiene problemas para conectarse a la red Wi-Fi, es posible que se encuentre demasiado lejos del router. Adquiera un repetidor Wi-Fi (extensor de alcance) para mejorar la intensidad de la señal Wi-Fi.
- Es posible que la conexión Wi-Fi no se conecte o se interrumpa debido al entorno de la red doméstica.
- Es posible que la conexión de red no funcione bien por cuestiones relacionadas con su proveedor de servicios de Internet.
- El entorno inalámbrico circundante puede hacer que el servicio de red inalámbrica funcione lentamente.
- Si el electrodoméstico no puede registrarse debido a problemas con la transmisión de la señal inalámbrica, desconéctelo y espere alrededor de un minuto previo a intentarlo de nuevo.
- Si el cortafuegos de su enrutador inalámbrico está activado, desactívelo o añada una excepción al mismo.
- El nombre de la red inalámbrica (SSID) debe ser una combinación de letras y números. (No utilice símbolos especiales)
- La interfaz de usuario (IU) del teléfono inteligente puede variar dependiendo del sistema operativo (OS) del móvil y del fabricante.
- Puede que la configuración de red falle si el protocolo de seguridad del enrutador está en **WEP**. Cambie el protocolo de seguridad por otro

(se recomienda el **WPA2**) y conecte el producto de nuevo.

Uso remoto del electrodoméstico**Remote Start (Inicio remoto)**

Utilice un teléfono inteligente para controlar su electrodoméstico de manera remota. También puede monitorear el funcionamiento del ciclo para saber cuánto tiempo le queda.

Uso de Inicio remoto

- 1 Coloque la ropa dentro en el tambor.
 - Agregue detergente y, si así lo desea, suavizante de telas en las áreas apropiadas del dispensador.
- 2 Presione el botón **Encendido/Apagado**.
- 3 Mantenga presionado el botón **Rinse (Enjuague)** durante 3 segundos para habilitar la función de control remoto.
- 4 Inicie un ciclo desde la aplicación **LG ThinQ** en su teléfono inteligente.

NOTA

- Una vez que esté habilitada esta función, usted puede empezar un ciclo desde la aplicación **LG ThinQ** para teléfonos inteligentes. Si el ciclo no inició, el electrodoméstico esperará a que el ciclo se inicie hasta que este se apague de forma remota desde la aplicación, o al deshabilitar esta función.
- Si se abrió la puerta, no puede iniciar un ciclo remoto.

Desactivación manual de Inicio Remoto

Cuando esta función esté activada, mantenga presionado el botón **Rinse (Enjuague)** por 3 segundos.

Especificaciones del equipo de radio

| | |
|--|-----------------|
| Rango de frecuencia del LAN inalámbrico | 2412 - 2462 MHz |
|--|-----------------|

| | |
|--|-----------------|
| Potencia de salida (máx.) del LAN inalámbrico | < 30 dBm |
| Rango de frecuencia del Bluetooth | 2402 - 2480 MHz |
| Potencia de salida (máx.) del Bluetooth | < 30 dBm |

Aviso FCC

El siguiente aviso abarca el módulo del transmisor que contiene este producto.

Este equipo fue probado y se determinó que cumple con los límites para los dispositivos digitales de Clase B, en conformidad con la parte 15 de las normas de la FCC. Estos límites están diseñados para ofrecer una protección razonable contra interferencias dañinas en una instalación residencial. Este equipo genera, usa y puede emitir energía de radiofrecuencia y, si no se instala y utiliza de acuerdo con las instrucciones, podría causar interferencias dañinas a las comunicaciones por radio. Sin embargo, no se garantiza que dicha interferencia no pueda ocurrir en instalaciones particulares. Si este equipo causa interferencia dañina a la recepción de radio o televisión, que se puede determinar encendiendo y apagando el equipo, se aconseja al usuario intentar corregir la interferencia realizando alguna de las siguientes acciones:

- Reorientar o reubicar la antena receptora.
- Aumentar la separación entre el equipo y el receptor.
- Conectar el equipo a una toma de corriente en un circuito diferente del utilizado por el receptor.
- Consultar al vendedor o a un técnico de radio/TV con experiencia para solicitar ayuda.

El dispositivo cumple con la parte 15 de las Reglas FCC. La operación está sujeta a las siguientes dos condiciones:

- (1) Este dispositivo no debe causar interferencia dañina, y
- (2) Este dispositivo debe aceptar cualquier interferencia recibida, incluso aquellas que pudieran causar un funcionamiento no deseado del dispositivo.

Cualquier cambio o modificación en la construcción de este dispositivo, que no cuente con la aprobación expresa de la parte responsable del cumplimiento, puede anular la autorización del usuario para operarlo.

Declaración de Industry Canada

Este dispositivo contiene transmisores/receptores exentos de licencia que cumplen con las RSS de innovación, ciencia y desarrollo económico exentas de licencia de Canadá. Su funcionamiento queda sujeto a las siguientes condiciones:

- (1) Este dispositivo no debe causar interferencia.
- (2) Este dispositivo debe aceptar cualquier interferencia recibida, incluyendo interferencia que puede causar el funcionamiento no deseado del dispositivo.

Declaración sobre Exposición a Radiación de la IC

Este equipo cumple con los límites de exposición a la radiación de la IC establecidos para entornos no controlados.

Este equipo debe ser instalado y operado con una distancia mínima de 20 cm (7.8 pulg.) entre la antena y su cuerpo.

NOTA

- EL FABRICANTE NO SE HACE RESPONSABLE DE CUALQUIER INTERFERENCIA DE TV O RADIO CAUSADA POR MODIFICACIONES NO AUTORIZADAS A ESTE EQUIPO. TALES MODIFICACIONES PODRÍAN ANULAR LA AUTORIDAD DEL USUARIO PARA PONER EL EQUIPO EN FUNCIONAMIENTO.

Software de código abierto

Para obtener el código fuente bajo GPL, LGPL, MPL y otras licencias de código abierto con las obligaciones para divulgar el código abierto, que contiene este producto, y para acceder a todos los términos de la licencia, avisos de derechos de autor y otros documentos relevantes, visite <https://opensource.lge.com>.

LG Electronics también le proporcionará el código abierto en un CD-ROM por un costo que cubra los gastos de dicha distribución (como el costo del medio, del envío y de la manipulación) una vez realizado el pedido por correo electrónico a la dirección opensource@lge.com.

Esta oferta es válida para todo aquel que reciba esta información durante un período de tres años después de que se envíe el último cargamento de este producto.

Smart Diagnosis™ Función

Utilice esta función como ayuda para diagnosticar y resolver problemas con su electrodoméstico.

NOTA

- Por motivos no atribuibles a la negligencia de LGE, es posible que el servicio no pueda funcionar debido a factores externos como por ejemplo, la indisponibilidad de Wi-Fi, desconexión de Wi-Fi, política de la tienda de aplicaciones local o indisponibilidad de aplicaciones, entre otros.
- Esta función puede estar sujeta a cambios sin previo aviso y puede tener una forma diferente según dónde se encuentre ubicado.

Uso de LG ThinQ para diagnosticar problemas

Si experimenta un problema con su electrodoméstico equipado con Wi-Fi, este puede transmitir datos sobre la resolución de problemas a un teléfono inteligente con la aplicación **LG ThinQ**.

- Inicie la aplicación **LG ThinQ** y seleccione la función **Smart Diagnosis™** en el menú. Siga las instrucciones provistas en la aplicación **LG ThinQ**.

Uso del diagnóstico audible para diagnosticar problemas

Siga las instrucciones a continuación para utilizar el método de diagnóstico audible.

- Inicie la aplicación **LG ThinQ** y seleccione la función **Smart Diagnosis** en el menú. Siga las instrucciones para el diagnóstico audible provistas en la aplicación **LG ThinQ**.

1 Presione el botón **Encendido/Apagado** para encender el electrodoméstico.

- No presione ningún otro botón.

2 Coloque el micrófono de su teléfono inteligente cerca del botón **Encendido/Apagado**.

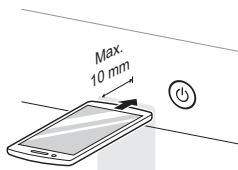

3 Mantenga presionado el botón **Rinse+Spin (Enjuague+Centrifugado)** por 3 segundos o más mientras sostiene el micrófono del teléfono inteligente al botón **Encendido/Apagado** hasta que se complete la transferencia de datos.

- Mantenga el teléfono inteligente en su lugar hasta que finalice la transferencia de datos. Se mostrará el tiempo restante para la transferencia de datos.

4 Después de que se complete la transferencia de datos, el diagnóstico se mostrará en la aplicación.

NOTA

- Para obtener resultados óptimos, no mueva el teléfono inteligente mientras se transmitan los tonos.

MANTENIMIENTO

⚠ ADVERTENCIA

- Para reducir el riesgo de incendios, descargas eléctricas o lesiones, lea todo el manual del usuario, incluidas las **INSTRUCCIONES DE SEGURIDAD**, antes de utilizar este aparato.
- Desconecte el aparato antes de limpiarlo para evitar el riesgo de descargas eléctricas. El incumplimiento de esta advertencia puede causar lesiones graves, incendios, descargas eléctricas o incluso la muerte.
- No utilice sustancias volátiles (benceno, disolvente, alcohol, acetona, etc.), limpiadores abrasivos o detergentes con componentes químicos fuertes al limpiar la lavadora, ya que se puede decolorar o dañar el aparato, o provocarse un incendio.
- Ciertas piezas internas no tienen conexión a tierra en forma intencional y pueden presentar un riesgo de descarga eléctrica sólo durante la reparación. Personal de servicio: No toque la bomba, la válvula, el motor o el tablero de control cuando el aparato esté recibiendo energía.

Limpieza regular

Cuidado después del lavado

Luego de que el ciclo haya terminado, limpie la puerta y el interior del sello de la misma para remover el contenido de humedad.

- Seque el cuerpo de la lavadora con un paño seco para eliminar cualquier resto de humedad.
- Deje la tapa abierta para secar el interior del tambor.

⚠ ADVERTENCIA

- Asegúrese de que los niños y las mascotas no se suban al cajón. Active la función **Child Lock (Bloqueo infantil)** si es necesario para evitar que los niños comiencen el ciclo de lavado por accidente.

Limpieza del exterior

El cuidado adecuado de su lavadora puede prolongar su vida.

Exterior:

- Seque inmediatamente cualquier derrame.
- Límpielo con un paño húmedo.
- No toque la superficie o la pantalla con objetos punzantes o filosos.

Cómo limpiar los dispensadores de detergente y suavizante

Limpie los dispensadores periódicamente para evitar que el detergente o suavizante se acumulen.

- 1 Abra el cajón.
- 2 Coloque el dedo en el borde superior del dispensador y tire para quitar la cubierta del dispensador.

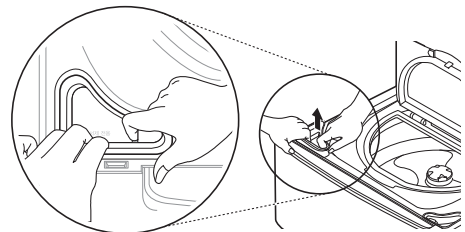

- 3 Limpie la cubierta y el interior del dispensador con un cepillo de dientes u otro cepillo de cerdas suaves.
- 4 Seque el interior del dispensador.
- 5 Después de limpiar, vuelva a montar la cubierta del dispensador y presione suavemente hasta que encastre en su sitio.

Mantenimiento periódico

- Utilice una toalla o un paño suave para limpiar alrededor de la apertura de la tapa y del vidrio de la lavadora.

- Siempre retire las prendas de la lavadora tan pronto como termine el ciclo. Si deja las prendas húmedas en la lavadora, estas pueden arrugarse, transferir color y provocar olores.

Limpiando el Tambor

Puede que con el tiempo se acumulen residuos en el tambor, provocando cierto olor a moho. Ejecute el ciclo **Tub Clean (Limpieza de tina)** mensualmente para remover residuos y prevenir la formación de olores.

NOTA

- Asegúrese de ejecutar el ciclo de **Tub Clean (Limpieza de tina)** solo cuando el tambor se encuentre vacío. Nunca coloque ropa para lavado mientras utilice este ciclo. La ropa puede dañarse o contaminarse con los productos de limpieza.
- Ejecútelo más seguido bajo condiciones intensas de uso, o si ya ha detectado el mal olor.
- Si ya percibe olor a humedad o a moho, ejecute este ciclo semanalmente durante tres semanas consecutivas.

1 Quite todas las prendas del tambor.

2 Coloque los productos de limpieza.

| Producto de limpieza | Instrucciones |
|-------------------------------|--|
| Limpiador de tambor | Agregue al dispensador de detergente o viértalo al tambor. |
| Removedor de cal | |
| Limpiador en polvo | |
| Blanqueador con cloro líquido | Diluya 1/4 de taza de blanqueador con cloro líquido en 1 cuarto de galón y vierta la mezcla al tambor. |
| Tabletas de limpieza | Colóquelas directamente en el tambor de la lavadora. |

- Para otros productos de limpieza, siga las instrucciones y recomendaciones del fabricante del producto.
- No use más de 1/4 de taza de blanqueador líquido. No permita que el blanqueador permanezca en la cuba durante un período extenso antes de ejecutar el ciclo **Tub Clean (Limpieza de tina)**.

- No exceda la línea de llenado máximo al agregar limpiadores en polvo. Los limpiadores en polvo podrían permanecer en el tambor después de la limpieza.

3 Cierre la tapa y el cajón y presione el botón **Encendido/Apagado**.

4 Seleccione el ciclo **Tub Clean (Limpieza de tina)** y presione el botón **Inicio/Pausa** para comenzar el ciclo.

5 Luego de que el ciclo haya terminado, abra la tapa y permita que el interior del tambor se seque completamente.

⚠ ADVERTENCIA

- Asegúrese de que los niños y las mascotas no se suban al cajón. Active la función **Control Lock (Bloqueo infantil)** si es necesario para evitar que los niños comiencen el ciclo de lavado por accidente.

NOTA

- Si utiliza un desincrustador o un limpiador de tambor durante el ciclo **Tub Clean (Limpieza de tina)**, use la opción **Rinse+Spin (Enjuague+Centrifugado)** para enjuagar el tambor de la lavadora antes de realizar el siguiente ciclo de lavado.

Alerta automática para limpieza de la cuba

Cuando la lavadora se encuentra encendida y el mensaje **EtL** parpadea en la pantalla, significa que el tambor debe limpiarse. Utilice el ciclo **Tub Clean (Limpieza de tina)** para limpiar el tambor de la lavadora. La frecuencia de la aparición de la alerta automática dependerá de cuán a menudo se utilice la lavadora. No obstante, el mensaje por lo general aparecerá cada uno o dos meses.

Remoción de acumulación de minerales

En áreas con aguas duras, se pueden formar sedimentos minerales en los componentes internos de la lavadora. Limpie periódicamente la acumulación de minerales en los componentes internos para prolongar la vida útil de la lavadora. Se recomienda utilizar un ablandador de agua en áreas con aguas duras.

- Utilice un descalcificador para eliminar la acumulación visible de minerales en el tambor de la lavadora.
- Luego de limpiar con el descalcificador, siempre ejecute el ciclo de **Tub Clean (Limpieza de tina)** antes de lavar ropa.
- Los sedimentos minerales y otras manchas pueden eliminarse del tambor de acero inoxidable utilizando un paño suave embebido en un limpiador para acero inoxidable.
- No use lana de acero ni limpiadores abrasivos.

Dejando la Tapa Abierta

Después de terminar de usar la lavadora, deje la tapa y el cajón abiertos durante la noche para permitir que circule el aire y seque el tambor. Esto ayuda a evitar olores.

⚠ ADVERTENCIA

- No permita que niños o mascotas jueguen con el electrodoméstico, sobre o dentro de éste. Es necesaria la supervisión cuando el electrodoméstico es utilizado cerca de niños o mascotas.

Limpieza de los filtros de entrada de agua

Si la lavadora no se llena correctamente, aparecerá un mensaje de error en la pantalla. Las rejillas del filtro de la válvula de entrada de agua pueden taparse por el sarro que se forma en las aguas duras, sedimentos en el suministro de agua u otros desechos.

⚠ ADVERTENCIA

- Las rejillas de entrada protegen las partes delicadas de la válvula de partículas que puedan ingresar a través del suministro de agua. Operar la lavadora sin estos filtros podría causar que una válvula se quede abierta continuamente, provocando una inundación y/o daños a la propiedad.

⚠ PRECAUCIÓN

- No use la lavadora sin los filtros de entrada. Hacerlo causará fugas y mal funcionamiento.
- Si usa la lavadora en un área de aguas duras, el filtro de entrada puede obstruirse por la acumulación de cal y requeriría una limpieza más frecuente.

- 1 Apague la lavadora y desenchufe el cable de alimentación.
- 2 Cierre las llaves de paso de agua caliente y fría.
- 3 Desenrosque las mangueras de agua caliente y fría de la parte posterior de la lavadora.
- 4 Retire los filtros de las válvulas de agua cuidadosamente.
 - Use pinzas para retirar los filtros de las válvulas de agua.

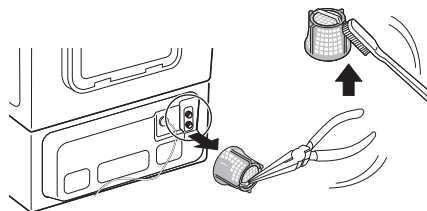

- 5 Retire objetos extraños y sumerja los filtros en vinagre blanco o en un removedor de cal.
 - Si utiliza un removedor de cal, siga las instrucciones del fabricante. Tenga cuidado de no dañar los filtros mientras los limpia.
- 6 Enjuague bien los filtros y vuelva a colocarlos en su sitio.
- 7 Enjuague las mangueras del agua y vuelva a fijarlas en su lugar.
 - Antes de volver a colocar las mangueras de entrada de agua, enjuáguelas haciendo correr bastante agua por ellas hacia una cubeta o desagüe. Preferentemente, hágalo con las llaves de paso del agua abiertas por completo, para que fluya el máximo posible de agua.

NOTA

- Un mensaje de error ! E puede aparecer parpadeando en la pantalla si la presión del agua es demasiado débil o si el filtro se encuentra obstruido por suciedad. Limpie el filtro de entrada.

Almacenamiento de la lavadora

Si la lavadora no va a ser utilizada por un período prolongado y se encuentra en una zona en la que puede quedar expuesta a temperaturas bajo cero, siga estos pasos para protegerla de daños.

NOTA

- Asegúrese de que el tambor esté vacío antes de seguir estos pasos.

- 1** Apague la lavadora y desenchufe el cable de alimentación.
- 2** Cierre las llaves de paso de agua.
- 3** Desconecte las mangueras de entrada de agua. Drene el agua que quede en ellas.

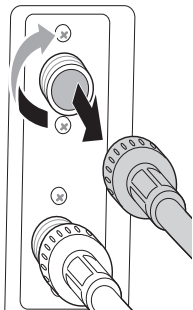

- 4** Enchufe el cable de alimentación en un tomacorriente correctamente conectado a tierra.
- 5** Agregue 1/4 de galón de anticongelante no tóxico para vehículo recreativo (RV) al tambor vacío y cierre la tapa.
 - Nunca use anticongelante para automóviles.
- 6** Encienda la lavadora y seleccione la opción **Spin Only (Solo centrifugado)**.
- 7** Presione el botón de **Inicio/Pausa** para dar arranque a la bomba de desagüe para **1 minutos**.
 - Esto expulsará una cantidad de anticongelante y dejará solo el necesario para proteger la lavadora de posibles daños.

- 8** Apague la lavadora y desenchufe el cable de alimentación.
- 9** Seque el interior del tambor con un paño suave y cierre la tapa.
- 10** Guarde la lavadora en posición vertical.
- 11** Drene el agua que haya en los compartimentos del dispensador y déjelos secar.
- 12** Para quitar el anticongelante de la lavadora luego de haberla tenido guardada, ejecute el ciclo **Rinse+Spin (Enjuague+Centrifugado)** usando detergente.
 - No coloque ropa para lavar en este ciclo.

SOLUCIÓN DE PROBLEMAS

Antes de llamar al servicio técnico

La lavadora está equipada con un sistema automático de detección de errores para detectar y diagnosticar problemas en una etapa temprana. Si la lavadora no funciona correctamente o no funciona en absoluto, compruebe lo siguiente antes de llamar al servicio técnico.

Preguntas frecuentes

P: ¿Pueden la lavadora de pedestal y la lavadora de carga frontal funcionar al mismo tiempo?

R: Sí. La lavadora de pedestal ha sido diseñada para operar de manera simultánea bajo lavadoras de carga frontal LG producidas después de 2009. No está diseñada para operar bajo una lavadora LG de carga superior, secadora LG, electrodomésticos fabricados por otra marca o como una unidad independiente. Para más información en relación a su compatibilidad, visite el sitio web de LG en www.lg.com.

P: ¿Cuánta ropa puede ser cargada en la lavadora de pedestal?

R: El tambor está diseñado para contener un máximo de 4 lb (Una toalla de baño gruesa pesa alrededor de una libra cuando está seca.) No sobrecargue el tambor de la lavadora. Las prendas deben encajar holgadamente en el tambor y la tapa debe cerrar fácilmente.

P: ¿Cuánto suavizante, detergente, o blanqueador debe ser utilizado en cada carga? ¿Cómo/cuándo es añadido al lavado?

R: Detergente:

- La lavadora de pedestal requiere muy poco detergente. La mayoría de cargas normales requieren únicamente 1 cucharadita (5 g) de detergente HE. Utilice un máximo de 2 cucharaditas (10 g) de detergente HE. No utilice una vaina completa de detergente.
- Vierta el detergente en el dispensador de detergente (algunos modelos) o en el medidor/dispensador manual suministrado con la máquina. Coloque el dispensador en el tambor con la ropa previo a que inicie el ciclo.
- Si no cuenta con el dispensador, vierta entre 1 y 2 cucharaditas (entre 5 y 10 g) de detergente directamente dentro del tambor.
- Para más información, consulte **Agregando Detergente**.

Suavizante de telas:

- Use 1/4 de la cantidad recomendada por el fabricante para una carga normal. Utilice el dispensador incluido con la lavadora. Para instrucciones, vea la sección **Agregando Suavizante de Telas**.

Blanqueador:

- No utilice blanqueador líquido ni en polvo para lavar las prendas en la lavadora de pedestal. Para lavar las prendas con cuidado y de manera efectiva utilizando blanqueador, use la lavadora de carga frontal.

P: ¿Puedo deslizar el cajón mientras se ejecuta un ciclo?

R: No. El cajón se bloquea por motivos de seguridad durante la operación. Pause el ciclo y abra el cajón.

P: ¿Qué sucede si quiero agregar una prenda después de haber empezado el ciclo?

R: Presione el botón **Inicio/Pausa** para pausar el ciclo. Luego de que el cajón se desbloquee, agregue el artículo y presione **Inicio/Pausa** para reiniciar el ciclo. El rendimiento del lavado puede verse afectado si el artículo se añade después de los primeros minutos.

Mensajes de error

| Problemas | Causas posibles y solución |
|--|--|
| dE1, dE2 ERROR DE CAJÓN/ TAPA ABIERTOS | El cajón o la tapa no están asegurados. <ul style="list-style-type: none"> Cierre y asegure el cajón o la tapa. Si el mensaje sigue apareciendo, desconecte el cable de alimentación y llame al servicio. |
| dE4 ERROR DE CAJÓN DESBLOQUEADO | El cajón no está asegurado. <ul style="list-style-type: none"> Verifique que no haya objetos alrededor de la puerta y controle el sello de la puerta. Si el mensaje sigue apareciendo, desenchufe el cable de alimentación y llame al servicio técnico. |
| IE ERROR DE ENTRADA | Las llaves de paso del suministro de agua no están abiertas por completo. <ul style="list-style-type: none"> Asegúrese de que las llaves de paso del agua estén completamente abiertas. |
| | Las mangueras de entrada de agua se encuentran retorcidas, pellizcadas o aplastadas. <ul style="list-style-type: none"> Asegúrese de que las mangueras no estén retorcidas, pellizcadas ni aplastadas detrás o debajo de la lavadora. Tenga cuidado cuando mueva la lavadora para su limpieza o mantenimiento. |
| | Los filtros de entrada de agua están obstruidos. <ul style="list-style-type: none"> Limpie los filtros de entrada. Consulte MANTENIMIENTO. |
| | La presión del suministro de agua de la casa o a la llave de paso de agua es demasiado baja. <ul style="list-style-type: none"> Compruebe otro grifo de la casa para asegurarse de que la presión del suministro de agua doméstico es la adecuada y que la circulación de agua no está restringida. Desconecte las mangueras de entrada de agua y haga circular algunos galones de agua por las mangueras para enjuagar el polvo que pudiera haber. Si circula demasiado lento, llame a un fontanero para que repare las tuberías de agua. |
| | Suministro de agua conectado con mangueras limitadoras de fugas. <ul style="list-style-type: none"> No se recomienda el uso de mangueras limita fugas. Puede que las mangueras diseñadas para limitar fugas se activen falsamente y prevengan el llenado apropiado de la lavadora. |
| QE ERROR DE LA SALIDA DE AGUA | La manguera de desagüe está retorcida, pellizcada u obstruida. <ul style="list-style-type: none"> Asegúrese que la manguera de drenaje esté libre de atascos o torceduras, y que no esté apretada detrás o debajo de la lavadora. |
| | El extremo de la manguera de drenaje está a más de 96 pulgadas (2.4 m) en relación al fondo de la lavadora. <ul style="list-style-type: none"> Mueva el extremo de la manguera de drenaje para que esté a menos de 96 pulgadas (2.4 m). |
| UE ERROR DE DESEQUILIBRIO | La carga es muy pequeña. <ul style="list-style-type: none"> Agregue prendas adicionales para que la lavadora logre equilibrar la carga. |
| | Hay artículos pesados mezclados con otros más livianos. <ul style="list-style-type: none"> Siempre trate de lavar artículos de peso más o menos similar para que la lavadora pueda distribuir de forma pareja el peso de la carga para el centrifugado. |
| | La carga está desequilibrada. <ul style="list-style-type: none"> Redistribuya la carga manualmente si los artículos se han enredado y están previniendo que el equilibrado automático funcione apropiadamente. |
| EE ERROR EN EL SENSOR DE TEMPERATURA | Error de control. <ul style="list-style-type: none"> Desenchufe la lavadora y espere 60 minutos. Vuelva a conectarla a la electricidad e intente de nuevo. Si se sigue mostrando el código de error, llame al servicio técnico |

| Problemas | Causas posibles y solución |
|---|--|
| FE ERROR DE DESBORDE | El nivel del agua es demasiado alto debido a una válvula de agua defectuosa. <ul style="list-style-type: none"> Cierre las llaves de paso del agua, desenchufe la lavadora y llame al servicio técnico. |
| PE ERROR EN EL SENSOR DE PRESIÓN | El sensor del nivel de agua no funciona correctamente. <ul style="list-style-type: none"> Cierre las llaves de paso del agua, desenchufe la lavadora y llame al servicio técnico. |
| LE ERROR DE MOTOR BLOQUEADO | Ha ocurrido un error del motor. <ul style="list-style-type: none"> Deje la lavadora apagada durante 30 minutos y luego reinicie el ciclo. Si se sigue mostrando el código de error, llame al servicio técnico. |
| PF FALLA DEL SUMINISTRO ELÉCTRICO | Puede haber ocurrido una falla del suministro eléctrico o algún problema por un servicio eléctrico inadecuado durante el funcionamiento. <ul style="list-style-type: none"> Presione el botón de Inicio/Pausa para reiniciar el ciclo. |
| FF ERROR DE CONGELAMIENTO | La manguera de entrada, la manguera de drenaje o la bomba de drenaje está congelada. <ul style="list-style-type: none"> Vea la sección Cuidado en climas fríos en el manual de la lavadora de carga frontal. |
| CL FUNCIÓN DE BLOQUEO INFANTIL | La función de Control Lock (Bloqueo infantil) está activada para evitar que cualquier persona cambie los ciclos o haga funcionar la lavadora. <ul style="list-style-type: none"> Apague la función Control Lock (Bloqueo infantil) en el panel de control. Consulte Control Lock (Bloqueo infantil) bajo Opciones. |
| tcL ALARMA DE LIMPIEZA DE CUBA | Es tiempo de ejecutar el ciclo de Tub Clean (Limpieza de tina). <ul style="list-style-type: none"> Este no es un código de error. Este código indica que el ciclo Tub Clean (Limpieza de tina) se está ejecutando o que es necesario hacerlo para limpiar el tambor de la lavadora. |
| E1 ERROR DE APILAMIENTO | La lavadora de pedestal está siendo operada sin una lavadora principal. <ul style="list-style-type: none"> La lavadora de pedestal no funcionará como una unidad independiente. Esta debe estar apilada debajo de un electrodoméstico principal LG. El interruptor de estiba no funciona apropiadamente. <ul style="list-style-type: none"> El interruptor de apilamiento no operará apropiadamente si la unidad no ha sido apilada bajo un electrodoméstico de otra marca que no sea LG o un electrodoméstico fabricado por LG antes de 2009. |
| P5 ERROR DE ANORMALIDAD DE VOLTAJE | Voltaje anormal detectado. <ul style="list-style-type: none"> Desconecte el enchufe de alimentación durante unos minutos y vuélvalo a enchufar. Si reaparece el error, llame al servicio. |

Ruidos

| Problemas | Causas posibles y solución |
|---------------------------|---|
| Haciendo clic | La traba de la tapa suena cuando esta se bloquea o desbloquea. <ul style="list-style-type: none"> Funcionamiento normal |
| Rociado o silbido | Agua que circula o se rocía durante el ciclo <ul style="list-style-type: none"> Funcionamiento normal |
| Zumbido o gorgoteo | La bomba de desagüe bombea agua desde la lavadora en ocasiones durante un ciclo. <ul style="list-style-type: none"> Funcionamiento normal |
| Chapoteo de agua | Un líquido en el anillo de equilibrio alrededor del pulsador ayuda a que el cesto gire suavemente. <ul style="list-style-type: none"> Funcionamiento normal |

| Problemas | Causas posibles y solución |
|---|--|
| Agua entrando a la lavadora después de que esta ya comenzó a funcionar. | <p>La lavadora adapta el lavado al tipo y al tamaño de la carga y agrega más agua al ciclo cuando resulta necesario.</p> <ul style="list-style-type: none"> • Funcionamiento normal |
| | <p>La carga de ropa puede estar desequilibrada. Si la lavadora percibe que la carga está desequilibrada, se detiene y vuelve a llenarse para redistribuirla.</p> <ul style="list-style-type: none"> • Funcionamiento normal |
| | <p>La lavadora podría estar diluyendo los productos de lavandería para agregarlos al lavado.</p> <ul style="list-style-type: none"> • Funcionamiento normal |
| Ruido metálico y de traqueteo | <p>Objetos extraños como llaves, monedas, o pines de seguridad podrían estar en el tambor.</p> <ul style="list-style-type: none"> • Detenga el electrodoméstico y verifique que el tambor no tenga objetos extraños. Si el ruido continúa después de que se reinicia el electrodoméstico, llame al servicio. |
| Golpeteo | <p>La ropa pesada puede producir un sonido de golpeteo. En general, esto es normal.</p> <ul style="list-style-type: none"> • Si el sonido continúa, la máquina podría estar desequilibrada. Detenga la máquina y redistribuya la ropa. |
| | <p>La ropa podría estar desequilibrada.</p> <ul style="list-style-type: none"> • Pause el ciclo y redistribuya la carga luego de que la tapa se haya desbloqueado. |
| Ruido de Vibración | <p>No se retiran los materiales de empaque.</p> <ul style="list-style-type: none"> • Retire los materiales de empaque. |
| | <p>La carga podría estar distribuida de manera despareja en el tambor.</p> <ul style="list-style-type: none"> • Pause el ciclo y redistribuya la carga luego de que la tapa se haya desbloqueado. |
| | <p>No todas las patas de nivelación están bien afirmadas al suelo y adecuadamente niveladas.</p> <ul style="list-style-type: none"> • Consulte la instrucción de Nivelación del electrodoméstico para ajustar a nivelación del electrodoméstico. |
| | <p>El suelo no es lo suficientemente rígido.</p> <ul style="list-style-type: none"> • Compruebe que el piso no se flexione. Consulte Elección de la ubicación adecuada para seleccionar la ubicación adecuada. |
| La lavadora emite pitidos repetidamente previo al enjuague final. | <p>Esto no es un error. Esta es una alerta que le permite agregar suavizante líquido previo al enjuague final.</p> <ul style="list-style-type: none"> • Consulte Agregando detergente y suavizante para ver las instrucciones sobre agregar suavizante de telas líquido a la carga. <p>Para desactivar o activar la alerta del suavizante de telas, mantenga presionados Warm Water (Agua templada) y Extra Rinse (Aclarado Extra) al mismo tiempo durante tres segundos.</p> |

FUNCIONAMIENTO

| Problemas | Causas posibles y solución |
|--------------|--|
| Fuga de agua | <p>La conexión de la manguera de entrada está floja en el grifo, la arandela o el conector en Y.</p> <ul style="list-style-type: none"> • Revise que no hayan fugas, rajaduras o fracturas en las mangueras y los conectores en Y. • Compruebe y apriete las conexiones de las mangueras. |

| Problemas | Causas posibles y solución |
|---|---|
| Fuga de agua | <p>Los tubos de drenaje están obstruidos.</p> <ul style="list-style-type: none"> • La lavadora bombea agua a mucha velocidad. Verifique si el agua vuelve de la tubería de desagüe durante el desagote. Si ve que sale agua del desagüe, compruebe que la manguera de desagüe esté correctamente instalada y verifique que no existan obstrucciones en el desagüe. • Llame a un fontanero para reparar la tubería de desagüe. |
| | <p>La manguera de desagüe se salió del conector del desagüe o no está introducida lo suficiente.</p> <ul style="list-style-type: none"> • Amarre la manguera de desagüe a la manguera de entrada o al tubo independiente para evitar que se salga durante el desagote. • Para tuberías de desagüe más pequeñas, inserte la manguera de desagüe en la tubería hasta la brida de la manguera. Para tuberías de desagüe de mayores dimensiones, inserte la manguera de desagüe en la tubería pasando de 1 a 2 pulgadas la brida de la manguera. |
| | <p>Exceso de espuma del detergente</p> <ul style="list-style-type: none"> • El exceso de espuma puede generar fugas, y esto puede ser causado por la cantidad y el tipo de detergente utilizado. Únicamente se recomienda el detergente de Alta-Eficiencia. • Siempre reduzca la cantidad de detergente si la carga es pequeña o está ligeramente sucia, o si el agua es muy suave. • Nunca utilice más de la cantidad máxima que se muestra en el dispensador provisto. |
| Espuma excesiva | <p>Demasiado detergente o detergente incorrecto</p> <ul style="list-style-type: none"> • Los detergentes HE están formulados específicamente para lavadoras de alta eficiencia y contienen agentes de reducción de espuma. Use solo detergente con el logotipo de alta eficiencia (HE). • Para conocer las cantidades de detergente, consulte Uso de detergente en FUNCIONAMIENTO. Si el exceso de espuma o el residuo de detergente siguen siendo un problema, añada un enjuague adicional. |
| La lavadora no enciende. | <p>El cable de alimentación no está enchufado correctamente.</p> <ul style="list-style-type: none"> • Asegúrese de que el enchufe esté conectado de manera segura en un tomacorriente de 120 V CA, 60 Hz de 3 clavijas con conexión a tierra. |
| | <p>Se quemó el fusible del hogar, saltó el interruptor de corriente o hay un corte de energía.</p> <ul style="list-style-type: none"> • Restablezca el interruptor de corriente o reemplace el fusible. No aumente la potencia nominal del fusible. Si el problema es una sobrecarga del circuito, llame a un electricista calificado para que lo solucione. <hr/> <p>NOTA</p> <ul style="list-style-type: none"> • Si la lavadora se detuvo durante un ciclo debido a una pérdida de suministro eléctrico, la lavadora retomará el ciclo donde se detuvo, cuando se restablezca el suministro eléctrico. <hr/> |
| El ciclo de lavado es más prolongado que lo normal. | <p>La lavadora automáticamente ajusta el tiempo del lavado según la cantidad de ropa, la presión del agua y otras condiciones de funcionamiento.</p> <ul style="list-style-type: none"> • Esto es normal. La lavadora automáticamente ajusta el tiempo del ciclo a fin de lograr resultados óptimos con el ciclo seleccionado. El tiempo restante que aparece en la pantalla es solo una estimación. El tiempo real puede variar. |
| La lavadora no funciona. | <p>El panel de control se ha apagado por estar inactivo.</p> <ul style="list-style-type: none"> • Esto es normal. Presione el botón de Encendido/Apagado para encender la lavadora. |
| | <p>La lavadora está desenchufada.</p> <ul style="list-style-type: none"> • Asegúrese de que el cable de alimentación esté conectado de manera segura a un tomacorriente. |
| | <p>El suministro de agua está cerrado.</p> <ul style="list-style-type: none"> • Abra por completo las llaves de agua fría y caliente. |

| Problemas | Causas posibles y solución |
|---|---|
| La lavadora no funciona. | Los controles no están configurados correctamente. <ul style="list-style-type: none"> Asegúrese de que el ciclo haya sido configurado correctamente, cierre la puerta y presione el botón de Inicio/Pausa para iniciar el ciclo de lavado. |
| | La tapa o el cajón está abierto. <ul style="list-style-type: none"> Cierre la tapa o el cajón y asegúrese de que no haya nada atrapado en el área del sello de la puerta evitando que esta se cierre completamente. |
| | Saltó el interruptor de corriente/se quemó el fusible. <ul style="list-style-type: none"> Revise los disyuntores/fusibles del hogar. Reemplace los fusibles o reinicie el interruptor. La lavadora debe estar conectada a un circuito derivado exclusivo. |
| | Deben restablecerse los controles. <ul style="list-style-type: none"> Presione el botón Encendido/Apagado. Luego seleccione nuevamente el ciclo deseado y presione el botón Inicio/Pausa. |
| | Inicio/Pausa no se presionó este botón después de configurar el ciclo. <ul style="list-style-type: none"> Presione el botón Encendido/Apagado. Luego seleccione nuevamente el ciclo deseado y presione el botón Inicio/Pausa. El electrodoméstico se apagará si el botón Inicio/Pausa no es presionado en el transcurso de un cierto tiempo. |
| | Presión de agua extremadamente baja. <ul style="list-style-type: none"> Compruebe otro grifo de la casa para asegurarse de que la presión del suministro de agua doméstico es la adecuada. |
| | La lavadora está demasiado fría. <ul style="list-style-type: none"> Si la lavadora ha estado expuesta a temperaturas de congelación por un largo período de tiempo, permita que entre en calor antes de presionar el botón Encendido/Apagado. De lo contrario, la pantalla no se encenderá. |
| La lavadora no se llena correctamente. | El filtro está tapado. <ul style="list-style-type: none"> Asegúrese de que los filtros de entrada en las válvulas de llenado no estén obstruidos. Consulte Limpieza de los filtros de entrada de agua en MANTENIMIENTO. |
| | Las mangueras pueden estar retorcidas. <ul style="list-style-type: none"> Asegúrese de que las mangueras de entrada no se encuentren retorcidas ni obstruidas. |
| | Eficiencia en el consumo de energía <ul style="list-style-type: none"> Esta es una lavadora de Alta Eficiencia (HE). Por lo tanto, puede que la configuración del nivel de agua para ella sea diferente a la de una lavadora convencional. |
| | Suministro de agua insuficiente <ul style="list-style-type: none"> Asegúrese de que tanto la llave de agua fría como la de agua caliente estén abiertas por completo. |
| | La tapa y el cajón están abiertos. <ul style="list-style-type: none"> Cierre la tapa o el cajón y asegúrese de que no haya nada atrapado en el área del sello de la puerta evitando que esta se cierre completamente. |
| | El nivel de agua es muy bajo. <ul style="list-style-type: none"> Normalmente el agua no cubrirá las prendas. El nivel de llenado es optimizado para que los movimientos de lavado alcancen los mejores rendimientos. |
| La lavadora no drena agua. | La manguera de desagüe está retorcida, pellizcada u obstruida. <ul style="list-style-type: none"> Asegúrese que la manguera de drenaje esté libre de atascos o torceduras, y que no esté apretada detrás o debajo de la lavadora. |
| | El extremo de la manguera de drenaje está a más de 96 pulgadas (2.4 m) en relación al fondo de la lavadora. <ul style="list-style-type: none"> Mueva el extremo de la manguera de drenaje para que esté a menos de 96 pulgadas (2.4 m). |

Desempeño

| Problemas | Causas posibles y solución |
|---|---|
| Arrugas | La ropa no se retira de la lavadora pronto. <ul style="list-style-type: none"> • Siempre retire las prendas de la lavadora tan pronto como termine el ciclo. |
| | Lavadora sobrecargada. <ul style="list-style-type: none"> • La lavadora puede estar llena por completo, pero el tambor no debe llenarse totalmente con prendas. La tapa de la lavadora debe poder cerrarse con facilidad. |
| | Las mangueras de entrada de agua fría y caliente están invertidas. <ul style="list-style-type: none"> • Un enjuague con agua caliente puede fijar las arrugas en las prendas. Compruebe los conectores de la manguera de entrada. |
| Manchas | El suavizante se agregó directamente en la carga de lavado dentro del tambor. <ul style="list-style-type: none"> • Siempre utilice los dispensadores para evitar manchas. |
| | La ropa no se retiró de la lavadora a tiempo. <ul style="list-style-type: none"> • Siempre retire las prendas de la lavadora tan pronto como sea posible en cuanto termine el ciclo. |
| | Las prendas no se clasificaron correctamente. <ul style="list-style-type: none"> • Siempre lave los colores oscuros separados de los colores claros y los blancos para evitar que se produzca decoloración. • Nunca lave ropa muy sucia con ropa poco sucia. |
| Eliminación de manchas deficiente | Carga de lavado muy sucia. <ul style="list-style-type: none"> • Las cargas de lavado muy sucias y las manchas difíciles pueden requerir el poder de limpieza extra de la lavadora principal. |
| | Manchas que se han fijado previamente. <ul style="list-style-type: none"> • Las prendas que ya han sido lavadas pueden tener manchas que se han fijado. Puede ser difícil eliminar estas manchas, que quizás requieran un lavado a mano o un tratamiento previo para quitarlas. |
| Olor a humedad o a moho en la lavadora | Se ha usado demasiado detergente o uno del tipo incorrecto. <ul style="list-style-type: none"> • Siempre utilice solo detergente de alta eficiencia (HE) de acuerdo con las instrucciones del fabricante. |
| | El interior del tambor no se limpió correctamente. <ul style="list-style-type: none"> • Ejecute el ciclo Tub Clean (Limpieza de tina) regularmente. |

Wi-Fi

| Problemas | Causas posibles y solución |
|---|--|
| Problema al conectar el electrodoméstico y el teléfono inteligente a la red Wi-Fi. | La contraseña de la red Wi-Fi fue ingresada incorrectamente. <ul style="list-style-type: none"> • Borre su red Wi-Fi doméstica e inicie el proceso de registro de nuevo. |
| | Los Datos Móviles para su teléfono inteligente están activados. <ul style="list-style-type: none"> • Desactive los Datos móviles de su teléfono inteligente antes de conectar el electrodoméstico. |
| | El nombre de la red inalámbrica (SSID) se ha configurado incorrectamente. <ul style="list-style-type: none"> • El nombre de la red inalámbrica (SSID) debe ser una combinación de letras y números. (No utilice símbolos especiales) |

| Problemas | Causas posibles y solución |
|---|--|
| Problema al conectar el electrodoméstico y el teléfono inteligente a la red Wi-Fi. | La frecuencia del enrutador no es de 2,4 GHz. <ul style="list-style-type: none">• Sólo se admite una frecuencia de enrutador de 2.4 GHz. Configure el enrutador inalámbrico a 2.4 GHz y conecte el electrodoméstico a éste. Para verificar la frecuencia del enrutador, consulte con su proveedor de servicios de internet o con el fabricante del enrutador. |
| | El electrodoméstico y el enrutador están demasiado separados. <ul style="list-style-type: none">• Si el electrodoméstico se encuentra muy lejos del enrutador, puede que la señal sea débil y que la conexión no sea configurada correctamente. Coloque el enrutador más cerca del electrodoméstico o compre e instale un repetidor Wi-Fi. |
| | LG ThinQ le solicita una contraseña para conectarse al producto. <ul style="list-style-type: none">• Si se le pide que proporcione una contraseña para conectarse al producto (no a su red doméstica) durante la configuración de Wi-Fi, ingrese los últimos 4 caracteres del nombre de la red, repetido dos veces, sin espacios. Por ejemplo, si el nombre de la red aparece como LG_XXXX_8b92, entonces ingresaría 8b928b92 como su contraseña. La contraseña detecta mayúsculas y minúsculas, y los últimos 4 caracteres son únicos para su electrodoméstico. |

GARANTÍA LIMITADA

EE. UU.

TÉRMINOS Y CONDICIONES

AVISO DE ARBITRAJE: ESTA GARANTÍA LIMITADA CONTIENE UNA CLÁUSULA DE ARBITRAJE QUE LE DEMANDA A USTED Y A LG ELECTRONICS ("LG") RESOLVER CONFLICTOS A TRAVÉS DE UN ARBITRAJE VINCULANTE EN LUGAR DE HACERLO EN EL TRIBUNAL, A MENOS QUE USTED DECIDA NO PARTICIPAR. EN EL ARBITRAJE NO ESTÁN PERMITIDAS LAS ACCIONES COLECTIVAS NI LOS JUICIOS CON JURADO. POR FAVOR, VEA A CONTINUACIÓN LA SECCIÓN "PROCEDIMIENTO PARA RESOLVER CONFLICTOS".

Si su lavadora LG ("Producto") fallara debido a defectos de materiales o de fabricación en el uso doméstico normal y correcto, durante el período de garantía que se establece a continuación, LG tendrá la opción de reparar o reemplazar el Producto. Esta garantía limitada solo es válida para el comprador minorista original del Producto ("Usted") y será vigente solo cuando se compre legalmente y se use dentro de los Estados Unidos y de los territorios estadounidenses.

| PERÍODO DE GARANTÍA | | |
|--|---|--|
| Arandela | Motor Direct Drive (Estator o rotor) | Tambor de acero inoxidable |
| Piezas (solo piezas internas o funcionales) y mano de obra: un (1) año a partir de la fecha original de compra | Solo piezas: diez (10) años a partir de la fecha original de compra Usted será responsable de cualquier costo de mano de obra. | Solo piezas: de por vida a partir de la fecha de compra minorista original Usted será responsable de cualquier costo de mano de obra. |

- Los productos y las piezas de repuesto están garantizados durante el tiempo restante del período original de garantía o noventa (90) días, lo que resulte mayor.
- Los productos y las piezas de repuesto pueden ser nuevos, reacondicionados, reparados o reconstruidos por la fábrica.
- Los Productos o piezas reemplazados serán propiedad de LG.
- Para obtener el servicio de garantía conforme a esta garantía limitada, se exige evidencia de la compra original que especifique el modelo del Producto y la fecha de compra. En el caso de que no haya evidencia de compra, la fecha de inicio de la garantía será noventa (90) días a partir de la fecha de fabricación.

SALVO DISPOSICIÓN LEGAL CONTRARIA, CUALQUIER GARANTÍA IMPLÍCITA DE POSIBILIDAD DE COMERCIALIZACIÓN O ADECUACIÓN DEL PRODUCTO PARA UNA FINALIDAD ESPECÍFICA ESTÁ LIMITADA EN DURACIÓN A AQUELLA DE LA GARANTÍA LIMITADA PRECEDENTE. BAJO NINGUNA CIRCUNSTANCIA LG NI SUS DISTRIBUIDORES/CONCESIONARIOS EN LOS ESTADOS UNIDOS SERÁN RESPONSABLES DE NINGÚN DAÑO INDIRECTO, INCIDENTAL, EMERGENTE, ESPECIAL NI PUNITIVO DE NINGÚN TIPO, LO QUE INCLUYE SIN LIMITACIONES, PÉRDIDA DEL BUEN NOMBRE DEL NEGOCIO, PÉRDIDA DE INGRESOS O GANANCIAS, CESACIÓN DEL EMPLEO, DETERIORO DE OTROS BIENES, COSTOS DE RETIRO Y REINSTALACIÓN DEL PRODUCTO, PÉRDIDA DE USO O CUALQUIER OTRO DAÑO BASADO EN CONTRATO, RESPONSABILIDAD CIVIL U OTROS. LA RESPONSABILIDAD TOTAL DE LG, SI EXISTE, NO SUPERARÁ EL PRECIO QUE USTED HAYA PAGADO POR EL PRODUCTO.

ALGUNOS ESTADOS NO PERMITEN LA EXCLUSIÓN O LIMITACIÓN DE DAÑOS INCIDENTALES O EMERGENTES, O LIMITACIONES A LA DURACIÓN DE LA GARANTÍA IMPLÍCITA, POR LO QUE LA EXCLUSIONES O LIMITACIONES ANTERIORES PODRÍAN NO CORRESPONDER EN SU CASO. ESTA GARANTÍA LIMITADA LE OTORGA DERECHOS LEGALES ESPECÍFICOS, Y ES POSIBLE QUE USTED CUENTE CON OTROS DERECHOS, QUE VARÍAN SEGÚN EL ESTADO.

ESTA GARANTÍA LIMITADA NO CUBRE LO SIGUIENTE:

- Viajes de servicio para i) entregar, recoger, o instalar el producto; instruir sobre cómo operar el producto; ii) corregir cableado; o iii) corregir reparaciones o instalaciones no autorizadas.
- Daño o fallo del producto al operar durante fallas e interrupciones del suministro eléctrico, o resultado de un servicio eléctrico inadecuado.
- Daños o fallo del producto causados por tuberías de agua rotas o con fugas, tuberías de agua congeladas, líneas de desagüe restringidas, suministro de agua inadecuado o interrumpido, o suministro de aire inadecuado.
- Daños o fallos del Producto que resulten de operarlo en una atmósfera corrosiva o en un entorno inapropiado, o de forma contraria al manual del propietario del Producto.
- Daños o fallos del Producto causados por accidentes, pestes y alimañas, rayos, viento, incendios, inundaciones, pandemias o hechos de fuerza mayor, o cualquier otra causa ajena al control de LG.
- Daños o fallos del Producto que resulten del mal uso, el maltrato, la instalación, la reparación o el mantenimiento incorrectos, o el servicio no aprobado por LG. Las reparaciones incorrectas incluyen el uso de piezas no autorizadas ni especificadas por LG. Las reparaciones e instalaciones incorrectas incluyen aquellas que sean contrarias al manual del propietario del Producto.
- Daños o fallos del Producto que resulten de una modificación o alteración no autorizada, o cualquier otro daño o fallo en la propiedad que resulte de fugas de agua donde el Producto no esté correctamente instalado conforme al manual del propietario del Producto.
- Daños o fallos del Producto causados por corriente o voltaje eléctricos incorrectos, o por códigos de fontanería.
- Daños o fallos del Producto causados por el uso de piezas, accesorios, componentes, productos de limpieza consumibles, o cualquier otro producto, no aprobados por LG.
- Reemplazo de focos, filtros, fusibles o cualquier otra parte consumible.
- Daños o fallos del Producto causados por el transporte, el almacenamiento y/o el manejo que incluye rayas, muescas, astillado y otros daños al acabado del Producto, a menos que tales daños se informen dentro del plazo de una (1) semana de la entrega.
- Daños o artículos faltantes a productos comprados con descuento, con la caja abierta o que hayan estado en exhibición.
- Productos reacondicionados o cualquier producto vendido con los avisos "En el estado actual", "En el sitio actual", "Con todos sus defectos" o similares.
- Productos cuyos números de serie originales hayan sido retirados o alterados, o que no se puedan determinar fácilmente a criterio de LG.
- Aumentos en los costos de los servicios públicos y otros gastos adicionales de dichos servicios que de alguna manera estén asociados con el producto.
- Cualquier ruido asociado con la operación normal.
- Productos usados de otra forma que no sea el uso doméstico correcto y normal, que incluye, entre otros, el uso comercial o industrial, o el uso en oficinas, instalaciones recreativas o vehículos, o diferente a lo descrito en el manual del propietario del Producto.
- Costos asociados con el retiro y/o la reinstalación de su Producto.
- Remoción y reinstalación del Producto si es instalado en una ubicación inaccesible o si no está instalado de acuerdo con el manual del propietario del Producto.

El costo de la reparación o el reemplazo en las circunstancias excluidas mencionadas anteriormente estará a su cargo.

PARA OBTENER SERVICIO EN GARANTÍA E INFORMACIÓN ADICIONAL

Llame al 1-800-243-0000 y seleccione la opción apropiada desde el menú.

O visite nuestro sitio web en <http://www.lg.com>

O por correo postal a: LG Electronics, P.O. Box 240007 Huntsville, AL 35813 Atención: Atención al cliente

PROCEDIMIENTO PARA RESOLVER CONFLICTOS:

TODOS LOS CONFLICTOS ENTRE USTED Y LG QUE SURJAN FUERA DE O RELACIONADOS DE ALGUNA MANERA CON ESTA GARANTÍA LIMITADA O CON EL PRODUCTO, SE RESOLVERÁN EXCLUSIVAMENTE A TRAVÉS DE UN ARBITRAJE VINCULANTE Y NO EN UNA CORTE DE JURISDICCIÓN GENERAL. ARBITRAJE VINCULANTE SIGNIFICA QUE USTED Y LG RENUNCIAN AL DERECHO DE UN JUICIO CON JURADO Y A REALIZAR O PARTICIPAR EN UNA DEMANDA COLECTIVA.

Definiciones. Para el propósito de esta sección, las referencias a "LG" significan: LG Electronics U.S.A., Inc., sus empresas matrices, subsidiarias y filiales y cada uno de sus directivos, directores, empleados, agentes, beneficiarios, predecesores en interés, sucesores, cesionarios y proveedores; las referencias a "conflicto" o "reclamación" incluirán cualquier conflicto, reclamo o controversia de cualquier tipo, sin importar (ya sea basado en contrato, agravio, estatuto, regulación, ordenanza, fraude, falsa representación o cualquier teoría legal o equitativa) que surja de o esté relacionada con cualquier forma de venta, condición o desempeño del producto o de esta Garantía Limitada.

Aviso de disputa. En caso de que usted desee iniciar un procedimiento de arbitraje, primero debe notificar a LG por escrito al menos 30 días antes de iniciar el arbitraje enviando una carta a LG a LG Electronics, USA, Inc. Atención: Legal Department- Arbitration 111 Sylvan Avenue, Englewood Cliffs, NJ 07632. Usted y LG aceptan participar en discusiones de buena fe en un intento de resolver su reclamo de manera amistosa. En la carta debe proporcionar su nombre, dirección y número de teléfono; identificar el producto que es objeto de la reclamación; y describir la naturaleza del reclamo y el remedio que busca. Si usted y LG no pueden resolver la disputa dentro de 30 días, cualquiera de las partes puede proceder a presentar una demanda de arbitraje.

Acuerdo de arbitraje vinculante y renuncia de demanda colectiva. En caso de no resolver la disputa durante el período de 30 días después de enviar una notificación por escrito a LG, Usted y LG se comprometen a resolver cualquier reclamo entre nosotros, solamente a través de arbitraje vinculante sobre una base individual, a menos que usted se excluya, conforme a lo dispuesto a continuación. Cualquier conflicto entre usted y LG no estarán combinados o consolidados con una controversia relacionada con cualquier otro producto o reclamo de otra persona o entidad. Más específicamente y sin perjuicio de lo anterior, no procederá bajo ninguna circunstancia cualquier disputa entre usted y LG como parte de una acción colectiva o representativa. En lugar del arbitraje, cualquiera de las partes podrá iniciar una acción individual en la corte de reclamos menores, pero tales acciones en la corte de reclamos menores no podrán ser realizadas en una acción colectiva o representativa.

Normas de arbitraje y procedimientos. Para comenzar el arbitraje de un reclamo, usted o LG deben presentar una demanda escrita de arbitraje. El arbitraje será administrado por la American Arbitration Association ("AAA") y se llevará a cabo ante un único árbitro conforme a las Normas de Arbitraje del Consumidor de la AAA que estén vigentes al momento de iniciar el arbitraje (denominadas "Normas de la AAA") y conforme a los procedimientos establecidos en esta sección. Las Normas de la AAA están disponibles en línea en www.adr.org/consumer. Envíe una copia de su demanda escrita de arbitraje, además de una copia de esta disposición a la AAA de la manera descrita en las Normas de la AAA. También debe enviar una copia de su demanda escrita a LG en LG Electronics, USA, Inc. Atn.: Departamento legal-Arbitraje 111 Sylvan Avenue, Englewood Cliffs, NJ 07632. Si existe un conflicto entre las Normas de la AAA y las normas establecidas en esta sección, prevalecerán las normas establecidas en esta sección. Esta disposición de arbitraje está regida por la Ley Federal de Arbitraje. La sentencia sobre el laudo emitido por el árbitro puede presentarse en cualquier tribunal de jurisdicción competente. El árbitro debe decidir todos los asuntos, excepto los relacionados con el alcance y la aplicabilidad de la disposición de arbitraje y el tribunal debe decidir el arbitraje de la disputa. El árbitro debe cumplir los términos de esta disposición.

Legislación vigente. La legislación del estado de su residencia registrará esta Garantía Limitada, así como todas las disputas entre nosotros, salvo que sea invalidada o inconsistente con leyes federales aplicables.

Tarifas / Costos. Usted no debe pagar ninguna tarifa para comenzar un arbitraje. Al recibir su solicitud de arbitraje por escrito, LG pagará todos los gastos administrativos rápidamente a la AAA, a menos que usted solicite más de \$25,000.00 por daños, en cuyo caso el pago de estos gastos se registrará por las Normas de la AAA. Salvo disposición contraria prevista en el presente documento, LG pagará a la AAA todos los gastos documentales, administrativos y de arbitraje para cualquier arbitraje iniciado, de conformidad con las Normas de la AAA y esta disposición de arbitraje. Si usted prevalece en el arbitraje, LG pagará los honorarios y gastos de sus abogados, siempre y cuando sean razonables, considerando factores que incluyen, entre otros, el monto de la compra y el monto del reclamo. No obstante lo anterior, si la ley aplicable permite una adjudicación de honorarios y gastos razonables de abogados, un árbitro puede

otorgarlos en la misma medida que lo haría un tribunal. Si el árbitro considera que la sustancia de su reclamo o la reparación solicitada en la demanda es frívola o se utiliza para un propósito inadecuado (calificado según las normas establecidas en la Norma Federal de Procedimiento Civil 11 (b)), el pago de todos los honorarios de arbitraje se regirá por las Normas de la AAA. En tal situación usted se compromete a reembolsar a LG todos los fondos erogados previamente por ella, cuyo pago es, por otra parte, su obligación, según las Normas de la AAA. Salvo disposición contraria, LG renuncia a cualquier derecho que pudiera tener para solicitarle los honorarios y gastos de sus abogados, si LG prevalece en el arbitraje.

Audiencias y ubicación. Si su reclamo es por \$25,000 o menos, usted puede optar que el arbitraje sea realizado únicamente sobre la base de: (1) documentos presentados al árbitro, (2) a través de una audiencia telefónica o (3) por una audiencia en persona, según lo establecido por las Normas de la AAA. Si su reclamo excede \$25,000, el derecho a una audiencia estará determinado por las Normas de la AAA. Cualquier audiencia de arbitraje en persona se realizará en un lugar dentro del distrito judicial federal en el cual resida, a menos que ambos acuerden otra ubicación o estemos de acuerdo con el arbitraje telefónico.

Exclusión. Puede excluirse de este procedimiento de resolución de disputa. Si se excluye, ni usted ni LG pueden requerir que el otro participe en un procedimiento de arbitraje. Para excluirse, debe enviar un aviso a LG dentro de los 30 días calendario desde la fecha de la primera compra del consumidor del producto como sigue: (i) enviar un correo electrónico a optout@lge.com, con el asunto: "Exclusión de arbitraje" o (ii) llamando al 1-800-980-2973. Debe incluir en el correo electrónico de exclusión o proporcionar por teléfono: (a) su nombre y dirección; (b) la fecha de compra del producto; (c) el nombre del modelo del producto o el número del modelo; y (d) el número de serie (encontrará el número de serie (i) en el producto; o (ii) en línea al acceder a <https://www.lg.com/us/support/repair-service/schedule-repair-continued> y haga clic en "Buscar mi modelo y número de serie").

Sólo puede excluirse del procedimiento de resolución de conflictos en la forma descrita anteriormente (es decir, por correo electrónico o por teléfono); ninguna otra forma de notificación será efectiva para hacerlo. Excluirse de este procedimiento de resolución de controversias no afectará de ninguna manera la cobertura de la Garantía Limitada, por lo que usted continuará disfrutando de todos sus beneficios. Si conserva este producto y no se excluye, usted acepta todos los términos y condiciones de la cláusula de arbitraje descrita anteriormente.



LG

Life's Good

LG Customer Information Center

For inquiries or comments,
visit **www.lg.com** or call:

1-800-243-0000 U.S.A.

1-888-542-2623 CANADA

Register your product Online!

www.lg.com