



WASHING MACHINE

USER'S GUIDE & INSTALLATION INSTRUCTIONS

Before beginning installation, read these instructions carefully. This will simplify installation and ensure that the washer is installed correctly and safely. Leave these instructions near the washer after installation for future reference.

LAVADORA

GUÍA DEL USUARIO E INSTRUCCIONES DE INSTALACIÓN

Antes de comenzar la instalación, lea atentamente estas instrucciones. Esto simplificará la instalación y asegurará que la lavadora está instalada en forma correcta y segura. Conserve estas instrucciones cerca de la lavadora luego de la instalación para futuras consultas.

MACHINE À LAVER

GUIDE DE L'UTILISATEUR ET DIRECTIVES D'INSTALLATION

Avant de commencer à installer votre machine à laver, lisez attentivement ces instructions. Cela simplifiera votre installation et assurera que la machine à laver est installée correctement et en toute sécurité. Conservez ces instructions à proximité de la machine à laver après son installation, pour référence future.

Model/Modelo/Modèle
WM1377HW*



Designed specially to use only HE (High-Efficiency) detergent

Diseñada específicamente para usar con el detergente tipo HE (Alta eficiencia)

Spécialement conçu pour utilisation avec un détergent haute efficacité uniquement



MFL63288671

To contact LG Electronics, 24 hours a day, 7 days a week:

1-800-243-0000

Or visit us on the Web at: www.lg.com

Número telefónico de LG Electronics, las 24 horas del día, 7 días a la semana:

1-800-243-0000

O visitenos en la Web en: www.lg.com

To contact LG Electronics, 24 hours a day, 7 days a week:

1-888-542-2623

Or visit us on the Web at: ca.lge.com

Pour contacter LG Electronics, 24 heures par jour, 7 jours par semaine :

1-888-542-2623

Ou visitez notre site Web à l'adresse : ca.lge.com



INTRODUCTION

IMPORTANT SAFETY INSTRUCTIONS

Basic Safety Precautions 3
 Grounding Instructions..... 4
 Safety Instruction for Installation..... 5
 Safety Instructions for Use, Care and Cleaning,
 and Disposal..... 6

PARTS AND FEATURES

Special Features..... 7

INSTALLATION INSTRUCTIONS

Choose the Proper Location 8
 Clearances 8
 Flooring 9
 Stacking Kit..... 9
 Unpacking 10
 Connecting the Water Lines 11
 Connecting the Drain Line..... 12
 Leveling the Washer 13
 Installation of non-skid pads (optional) 13

HOW TO USE

Sorting Wash Loads 14
 Selecting Detergent..... 15
 About the Dispenser..... 15
 Loading the Dispenser 16
 Control Panel Features..... 17
 Cycle Guide..... 18
 The LED Display 19
 Operating the Washer 20
 Cycle Modifier Buttons..... 21
 Cycle Option Buttons 22
 Special Functions 23

CARE AND CLEANING

Regular Cleaning 24-25
 Cleaning the Washer 25
 Maintenance..... 26-27

TROUBLESHOOTING

Normal Sounds You May Hear 28
 Before Calling for Service..... 28-30
 Using Smart Diagnosis™ 31

SPECIFICATIONS

Key Dimensions and Specifications..... 32

WARRANTY 33-34

THANK YOU!

Congratulations on your purchase
 and welcome to the LG family.

Your new LG washing machine
 combines the most advanced
 washing technology with simple
 operation and high efficiency.

Follow the operating and care in-
 structions in this manual and your
 washer will provide many years of
 reliable service.

Product Registration Information

Model: _____
Serial Number: _____
Date of Purchase: _____

The model and serial number can be located on
 the rating plate on the front of the washer.

Staple your receipt here.



IMPORTANT SAFETY INSTRUCTIONS

READ ALL INSTRUCTIONS BEFORE USE

⚠WARNING For your safety, the information in this manual must be followed to minimize the risk of fire, explosion, or electric shock, or to prevent property damage, personal injury, or loss of life.

Your safety and the safety of others is very important.

We have provided many important safety messages in this manual and on your appliance. Always read and obey all safety messages.



This is the safety alert symbol.

This symbol alerts you to potential hazards that can kill or hurt you and others.

All safety messages will follow the safety alert symbol and either the word DANGER or WARNING.

These words mean:

⚠DANGER: You can be killed or seriously injured if you don't follow instructions immediately.

⚠WARNING: You can be killed or seriously injured if you don't follow instructions.

All safety messages will tell you what the potential hazard is, tell you how to reduce the chance of injury, and tell you what can happen if the instructions are not followed.

BASIC SAFETY PRECAUTIONS

⚠WARNING: To reduce the risk of fire, electric shock, or personal injury when using this appliance, follow basic precautions, including the following.

- Use this appliance only for its intended purpose as described in this owner's manual.
- Before use, the washer must be properly installed as described in this manual.
- Do not wash articles that have been previously cleaned in, washed in, soaked in, or spotted with gasoline, dry cleaning solvents, or other flammable or explosive substances, as they give off vapors that could ignite or explode.
- Do not add gasoline, dry cleaning solvents, or other flammable or explosive substances to the wash water. These substances give off vapors that could ignite or explode.
- Under certain conditions, hydrogen gas may be produced in a hot water system that has not been used for 2 weeks or more. **HYDROGEN GAS IS EXPLOSIVE.** If the hot water system has not been used for such a period, before using the washer, turn on all hot water faucets and let the water flow from each for several minutes. This will release any accumulated hydrogen gas. As the gas is flammable, do not smoke or use an open flame during this time.
- Do not allow children to play on or in the washer. Close supervision of children is necessary when the washer is used near children.
- Before the washer is removed from service or discarded, remove the door to prevent children from climbing inside.
- Do not install or store the washer where it will be exposed to the weather or freezing temperatures.
- Do not tamper with controls.
- Keep the area underneath and around your appliances free of combustible materials (lint, paper, rags, etc.), gasoline, chemicals and other flammable vapors and liquids.
- Do not repair or replace any part of the washer or attempt any servicing other than as described in this manual. We strongly recommend that any service be performed by a qualified technician.
- See Installation Instructions for grounding requirements.
- ALWAYS follow the fabric care instructions supplied by the garment manufacturer.
- Do not place items exposed to cooking oil in your washer. Items contaminated with cooking oils may contribute to a chemical reaction that could cause a load to catch fire.
- Use fabric softeners or products to eliminate static only as recommended by the manufacturer.
- This washer is not designed for maritime use or for mobile installations such as in RVs, aircraft, etc.
- Turn off the water faucets and unplug the washer if the machine is to be left for an extended period of time, such as during vacations.

IMPORTANT SAFETY INSTRUCTIONS

READ ALL INSTRUCTIONS BEFORE USE

⚠ WARNING For your safety, the information in this manual must be followed to minimize the risk of fire, explosion, or electric shock, or to prevent property damage, personal injury, or loss of life.

- Packaging material can be dangerous for children. There is a risk of suffocation! Keep all packaging from children.
- Always check the inside of the washer for foreign objects before loading laundry. Keep the door closed when not in use.
- Do not reach into the appliance if the tub or agitator is moving.
- **WARNING:** This product contains chemicals known to the State of California to cause cancer and birth defects or other reproductive harm.
Wash hands after handling.

GROUNDING INSTRUCTIONS

This appliance must be grounded. In the event of malfunction or breakdown, grounding will reduce the risk of electric shock by providing a path of least resistance for electric current. This appliance is equipped with a cord having an equipment-grounding conductor and grounding plug. The plug must be plugged into an appropriate outlet that is properly installed and grounded in accordance with all local codes and ordinances.

⚠ WARNING: Improper connection of the equipment-grounding conductor can result in risk of electric shock. Check with a qualified electrician or serviceman if you are in doubt as to whether the appliance is properly grounded. Do not modify the plug provided with the appliance. If it does not fit the outlet, have a proper outlet installed by a qualified electrician. Failure to follow these warnings can cause serious injury, fire, electrical shock, or death.

IMPORTANT SAFETY INSTRUCTIONS

READ ALL INSTRUCTIONS BEFORE USE

⚠WARNING For your safety, the information in this manual must be followed to minimize the risk of fire, explosion, or electric shock, or to prevent property damage, personal injury, or loss of life.

SAFETY INSTRUCTIONS FOR INSTALLATION

⚠WARNING: To reduce the risk of fire, electric shock, or injury to persons when using this appliance, follow basic precautions, including the following.

- Refer to **INSTALLATION INSTRUCTIONS for detailed grounding procedures.** Installation instructions are packed in the washer for installer's reference. If the washer is moved to a new location, have it checked and reinstalled by a qualified service person. Failure to follow this warning can cause serious injury, fire, electrical shock, or death.
- **Do not, under any circumstances cut or remove the third (ground) prong from the power cord.** Failure to follow this warning can cause serious injury, fire, electrical shock, or death.
- **For personal safety, this appliance must be properly grounded.** Failure to follow this warning can cause serious injury, fire, electrical shock, or death.
- **The power cord of this appliance is equipped with a 3-prong (grounding) plug which mates with a standard 3-prong (grounding) wall outlet** to minimize the possibility of electric shock hazard from this appliance.
- **This washer must be plugged into a 120 VAC, 60 Hz grounded outlet.** Failure to follow this warning can cause serious injury, fire, electrical shock, or death.
- **Have the wall outlet and circuit checked by a qualified electrician to make sure the outlet is properly grounded.** Failure to follow this warning can cause serious injury, fire, electrical shock, or death.
- **Where a standard 2-prong wall outlet is encountered, it is your personal responsibility and obligation to have it replaced with a properly grounded 3-prong wall outlet.** Failure to follow this warning can cause serious injury, fire, electrical shock, or death.
- **Do not install on carpet. Install washer on a solid floor.** Failure to follow this warning can cause serious leak damage.
- **Do not remove ground prong. Do not use an adapter or extension cord. Plug into a grounded 3-prong outlet.** Failure to follow these warnings can cause serious injury, fire, electrical shock, or death.
- **The washer should always be plugged into its own individual electrical outlet which has a voltage rating that matches the rating plate.** This provides the best performance and also prevents overloading house wiring circuits which could cause a fire hazard from overheated wires.
- **Never unplug your washer by pulling on the power cord.** Always grip plug firmly and pull straight out from the outlet. Failure to follow this warning can cause serious injury, fire, electrical shock, or death.
- **Repair or replace immediately all power cords that have become frayed or otherwise damaged. Do not use a cord that shows cracks or abrasion damage along its length or at either end.** Failure to follow this warning can cause serious injury, fire, electrical shock, or death.
- **When installing or moving the washer, be careful not to pinch, crush, or damage the power cord.** Failure to follow this warning can cause serious injury, fire, electrical shock, or death.
- **The washer must be installed and electrically grounded by a qualified service person in accordance with local codes** to prevent shock hazard and assure stability during operation.
- **The Washer is heavy. Two or more people may be needed to install and move the appliance.** Failure to do so can result in back or other injury.
- **Store and install the washer where it will not be exposed to temperatures below freezing or exposed to outdoor weather conditions.** Failure to follow this warning can cause serious leak damage.
- **To reduce the risk of electric shock, do not install the washer in humid spaces.** Failure to follow this warning can cause serious injury, fire, electrical shock, or death.
- **To reduce the risk of injury to persons, adhere to all industry recommended safety procedures including the use of long sleeved gloves and safety glasses.** Failure to follow all of the safety warnings in this manual could result in property damage, injury to persons or death.

IMPORTANT SAFETY INSTRUCTIONS

READ ALL INSTRUCTIONS BEFORE USE

⚠WARNING For your safety, the information in this manual must be followed to minimize the risk of fire, explosion, or electric shock, or to prevent property damage, personal injury, or loss of life.

SAFETY INSTRUCTIONS FOR USE, CARE AND CLEANING, AND DISPOSAL

⚠WARNING: To reduce the risk of fire, electric shock, or personal injury when using this appliance, follow basic precautions, including the following.

- **Unplug the washer before cleaning** to avoid the risk of electric shock.
- **Never use harsh chemicals, abrasive cleaners, or solvents to clean the washer.** They will damage the finish.
- **Do not put oily or greasy rags or clothing on top of the washer.** These substances give off vapors that could ignite the materials.
- **Do not wash items that are soiled with vegetable or cooking oil.** These items may contain some oil after laundering. Due to the remaining oil, the fabric may smoke or catch fire by itself.
- **Disconnect this appliance from the power supply before attempting any user maintenance.** Turning the controls to the **OFF** position does not disconnect this appliance from the power supply. Failure to follow this warning can cause serious injury, fire, electrical shock, or death.
- **Do not combine laundry products for use in one load unless specified on the label.**
- **Do not mix chlorine bleach with ammonia or acids** such as vinegar. Follow package directions when using laundry products. Incorrect usage can produce poisonous gas, resulting in serious injury or death.
- **Do not reach into the washer while parts are moving.** Before loading, unloading or adding items, push in the cycle selector knob and allow the drum to coast to a complete stop before reaching inside. Failure to follow this warning can cause serious injury, fire, electrical shock, or death.
- **Do not allow children to play on or in the washer.** Close supervision of children is necessary when the washer is used near children. As children grow, teach them the proper, safe use of all appliances. Failure to comply with these warnings could result in serious personal injuries.
- **Destroy the carton, plastic bag and other packing materials after the washer is unpacked.** Children might use them for play. Cartons covered with rugs, bedspreads, or plastic sheets can become airtight chambers. Failure to comply with these warnings could result in serious personal injuries or death.
- **Keep laundry products out of children's reach.** To prevent personal injury, observe all warnings on product labels. Failure to comply with these warnings could result in serious personal injuries.
- **Remove the door to the washing compartment to avoid the danger of children or small animals getting trapped inside before your washer is removed from service or discarded.** Failure to do so can result in serious personal injury or death.
- **Make sure the dispenser drawer is closed at all times when not being filled with laundry products.** Failure to keep the drawer closed can result in personal injury or flooding.

SAVE THESE INSTRUCTIONS

PARTS AND FEATURES

SPECIAL FEATURES

1 DETERGENT DISPENSER DRAWER

This three-compartment drawer provides separate dispensers for prewash and main wash detergent, and liquid fabric softener.

2 CONTROL PANEL WITH LED DISPLAY

Simple electronic controls are user-friendly. The LED display indicates cycle options and cycle time during operation.

3 LARGE-CAPACITY STAINLESS STEEL DRUM

The large capacity stainless steel drum offers extreme durability and is tilted to improve efficiency and allow easier access for large items.

NOTE: No matter how large the article, there must still be room for the clothes to tumble.

4 INVERTER DIRECT-DRIVE MOTOR

The inverter direct drive motor, which is directly connected to the drum, is capable of producing multiple distinct motions for optimal washing performance with very little noise and vibration. The motor assembly also contains fewer moving parts, resulting in fewer repairs.

5 DRAIN ACCESS PANEL

Provides access to the drain line and drain pump filter.

6 EASY-ACCESS DOOR

Extra-large door locks during operation and features a delay to prevent the door from being opened until the washer interior has cooled and the water level has lowered.

7 LEVELING FEET

Four leveling feet (two in the front and two in the back) adjust to improve washer stability on uneven floors.

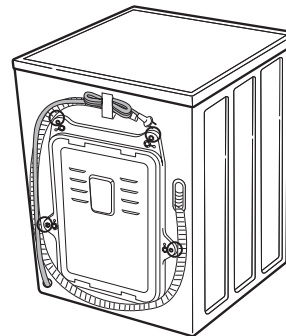
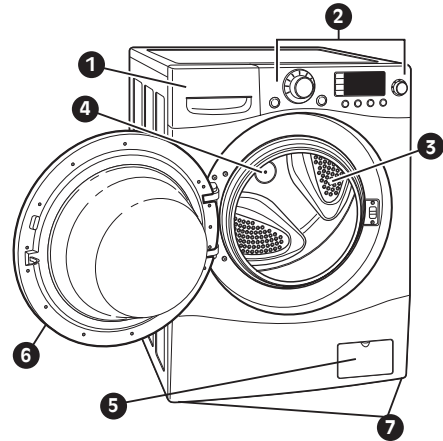

Rear of Washer

Included Accessories



Non-skid pads



Caps (4)
(for covering shipping
bolt holes)



Wrench
(for removing shipping
bolts and adjusting
leveling feet)



Tie Strap
(for securing
drain hose)



Elbow Bracket
(for securing
drain hose)

Required Accessory (sold separately)



Hot and Cold
Water Hoses

- Required accessory is sold separately. It can be ordered through LG Website.
US: www.lg.com/us

Part Number

- 5215FD3715U : Hot water hose
- 5215FD3715V : Cold water hose

INSTALLATION INSTRUCTIONS

CHOOSE THE PROPER LOCATION

⚠ WARNING

- **The Washer is heavy! Two or more people are required when moving and unpacking the washer.** Failure to do so can result in back or other injury.
- **Store and install the washer where it will not be exposed to temperatures below freezing or exposed to outdoor weather conditions.** Failure to follow this warning can cause serious injury, fire, electrical shock, or death.
- **Properly ground the washer to conform with all governing codes and ordinances.** Failure to follow this warning can cause serious injury, fire, electrical shock, or death.
- **To reduce the risk of electric shock, do not install the washer in humid spaces.** Failure to follow this warning can cause serious injury, fire, electrical shock, or death.

- **Do not remove the ground prong. Do not use an adapter or extension cord. Plug into a grounded 3-prong outlet.** Failure to follow this warning can cause serious injury, fire, electrical shock, or death.

Power Outlet

- The power outlet must be within 60 in. (1.5 m) of either side of the washer.
- The appliance and outlet must be positioned so that the plug is easily accessible.
- Do not overload the outlet with more than one appliance.
- The outlet must be grounded in accordance with current wiring codes and regulations.
- Time-delay fuse or circuit breaker is recommended.

NOTE: It is the personal responsibility and obligation of the product owner to have a proper outlet installed by a qualified electrician.

CLEARANCES

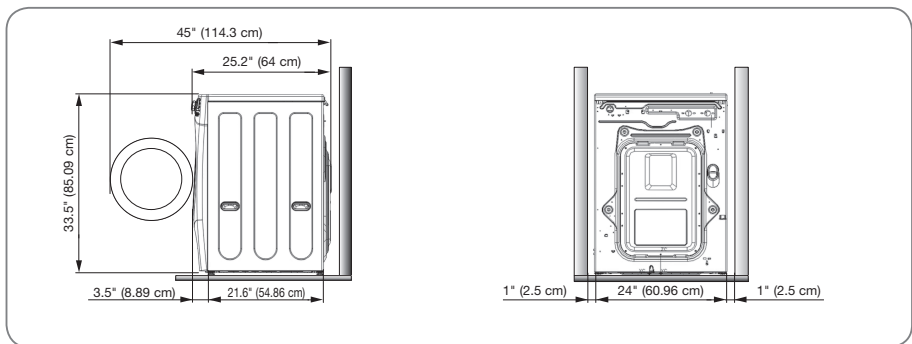

To ensure sufficient clearance for water lines and airflow, allow minimum clearances of at least 1 in. (2.5 cm) at the sides and 4 in. (10 cm) behind the unit. Be sure to allow for wall, door, or floor moldings that may increase the required clearances.

Allow at least 19.8 in. (50.3 cm) in front of the washer to open the door.

INSTALLATION INSTRUCTIONS

FLOORING

- To minimize noise and vibration, the washer MUST be installed on a solidly constructed floor. See the NOTE below.
- Allowable slope under the entire washer is 1° maximum.
- Carpeting and soft tile surfaces are not recommended.
- Never install the washer on a platform or weakly supported structure. Use only an approved accessory pedestal.

NOTE: If a drip pan must be used, take extra care to follow the instructions provided with the drip pan and make sure the leveling feet are adjusted for firm and even contact with the pan. Use of drip pans and failure to properly level the machine may result in increased vibration and noise during operation.

STACKING KIT

To stack the LG dryer on this washer, the stacking kit included with the dryer must be used. For kit instructions, refer to the dryer owner's manual or the instructions included with the stacking kit.

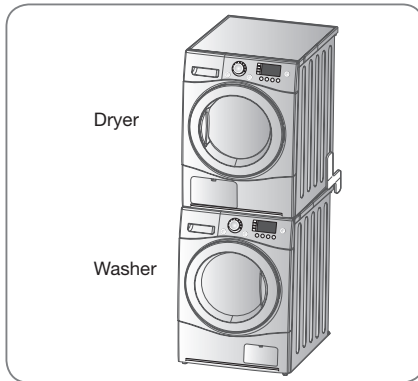

INSTALLATION INSTRUCTIONS

UNPACKING

When removing the washer from the carton base, be sure to remove the foam drum support in the middle of the carton base. If you must lay the washer down to remove the base packaging materials, always lay it carefully on its side. Do NOT lay the washer on its front or back.

IMPORTANT: To prevent internal damage during transport, the washer is equipped with 4 shipping bolts and plastic retainers. These bolts and retainers **MUST** be removed before operating the washer.

- Failure to remove shipping bolts and retainers may cause severe vibration and noise, which can lead to permanent damage to the washer. The cord is secured to the back of the washer with a shipping bolt to help prevent operation with shipping bolts in place.

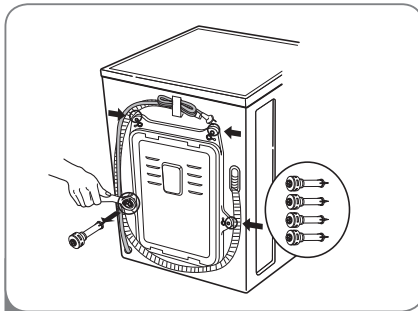
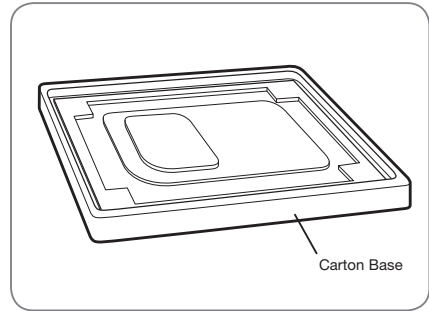

- 1 Starting with the bottom 2 shipping bolts, use the included wrench to remove the 4 shipping bolts by turning them counterclockwise.

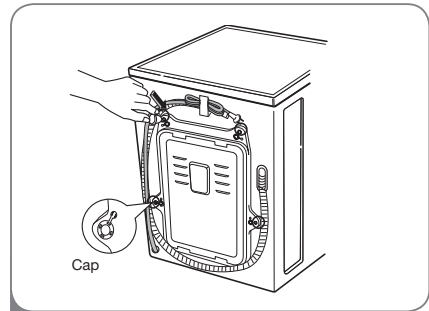

- 2 Remove the retainers by turning them slightly while pulling. Rotate and press the hole caps into the shipping bolt holes.

NOTE: Save the bolts and retainers for future use. To prevent damage to internal components, the shipping bolts and retainers must be installed when transporting the washer.

INSTALLATION INSTRUCTIONS

CONNECTING THE WATER LINES

NOTE:

- For your safety, and for extended product life, we recommend using high-quality LG components. LG is not responsible for product malfunction or damage caused by the use of separately purchased non-LG parts.
- Use new hoses when installing the washing machine. Do not reuse old hoses.
- Contact LG Customer Service for assistance in buying hoses: 1-800-243-0000.
- Periodically check the hoses for cracks, leaks and wear, and replace the hoses every five years. Do not stretch the water hoses intentionally, and make sure that they are not crushed by other objects.
- Water supply pressure must be between 20 psi and 120 psi (138 – 827 kPa). If the water supply pressure is more than 120 psi, a pressure reducing valve must be installed.
- To provide optimum washing performance the hot water temperature should be set at 120 – 135°F (48-57°C) and the cold at 60°F (15°C).

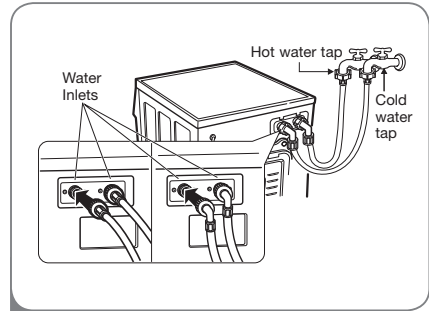

- 1** **NOTE:** Do not cross-thread the hose fittings. Attach the hot water line to the red hot water inlet on the back of the washer. Attach the cold water line to the blue cold water inlet on the back of the washer. Tighten the fittings securely.

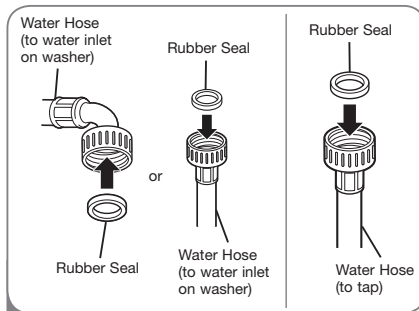

- 2** Insert a rubber seal into the threaded fittings on each hose.

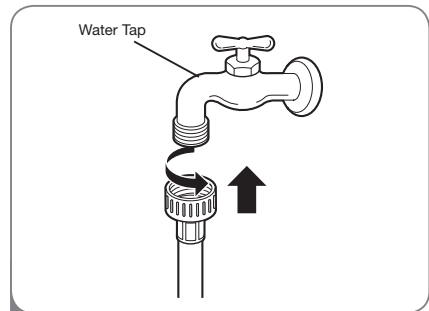

- 3** Attach the hot water line to the hot water faucet. Attach the cold water line to the cold water faucet.

Tighten the fittings securely. Open the water faucets fully to check for leaks.

INSTALLATION INSTRUCTIONS

CONNECTING THE DRAIN LINE

- The drain hose should always be properly secured. Failure to properly secure the drain hose can result in flooding and property damage.
- Do not install the end of the drain hose higher than 96 in. (244.8 cm) above the bottom of the washer.
- The drain must be installed in accordance with any applicable local codes and regulations.
- Make sure that the water lines are not stretched, pinched, crushed, or kinked.

NOTE: If the drain hose is extended more than 4 inches beyond the end of the elbow bracket, mold, or microorganisms could spread to the inside of the washer.

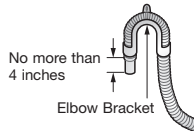

Option 1: Standpipe

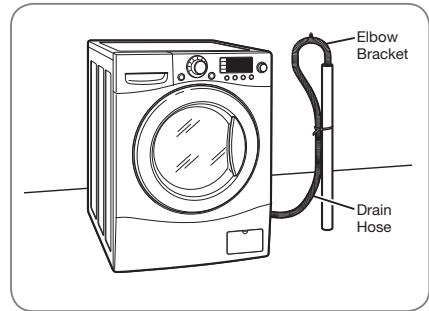

Clip the end of the hose into the elbow bracket. Insert the end of the drain hose into a standpipe. Use tie strap to secure the drain hose in place.

NOTE: Total height of the hose end should not exceed 96 in. (244.8 cm) from the bottom of the washer.

Option 2: Laundry Tub

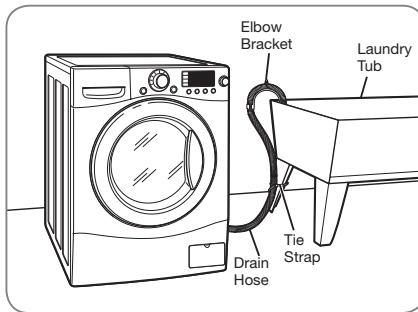

Clip the end of the hose into the elbow bracket. Hang the end of the drain hose over the side of the laundry tub. Use tie strap to secure the drain hose in place.

NOTE: Total height of the hose end should not exceed 96 in. (244.8 cm) from the bottom of the washer.

INSTALLATION INSTRUCTIONS

LEVELING THE WASHER

The drum of your new washer spins at very high speeds, up to 1,400 RPM. To minimize vibration, noise, and unwanted movement, the floor must be a perfectly level, solid surface.

NOTE: Adjust the leveling feet only as far as necessary to level the washer. Extending the leveling feet more than necessary can cause the washer to vibrate.

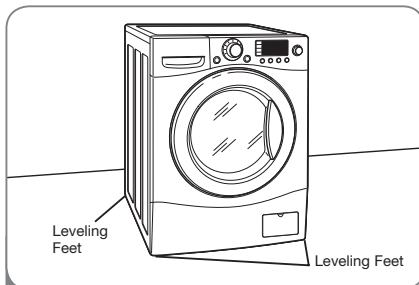

- 1 Position the washer in the final location, taking special care to not pinch, strain, or crush the water and drain lines. Place a level across the top of the washer.

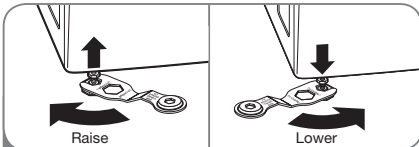

- 2 Loosen the locknuts on all 4 leveling feet until you can turn the feet with the included wrench. Turn clockwise to raise the washer or counterclockwise to lower it.

- All four leveling feet must rest solidly on the floor. Rock the washer gently from corner to corner to make sure that the washer does not rock.

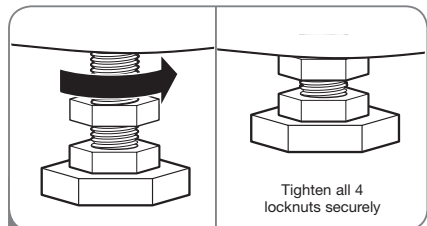

- 3 Once the washer is level from side to side and front to back, tighten all locknuts securely.

Make sure that all 4 leveling feet are in firm contact with the floor.

NOTE: To make sure that the washer is properly level, run the washer with a test load: place approximately 6 pounds of laundry in the machine. Then, press POWER, press RINSE+SPIN, and then press the START/PAUSE button. (See the following sections for additional information on cycle selection and operation.)

Verify that the washer does not rock or vibrate excessively during the spin cycle. If the washer vibrates or shakes, adjust the leveling feet until the washer is stable and retest.

INSTALLATION OF NON-SKID PADS (OPTIONAL)

Some floor surfaces are too slippery to prevent the washer from moving on the floor during heavily unbalanced loads. While it is normal for an occasional load to be out of balance, excess noise and vibration can result from the washer moving out of position. If these conditions are encountered, follow the instructions below for installation of the non-skid pads. These pads will help prevent the washer from moving during heavy out of balance conditions thereby reducing noise and vibration.

• Non-skid pads

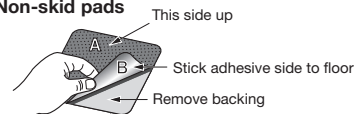

※ Place the pads under both front feet.

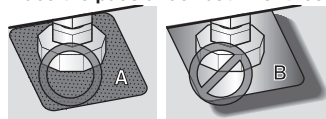

HOW TO USE

SORTING WASH LOADS

Fabric Care Labels

Most articles of clothing feature fabric care labels that include instructions for proper care.

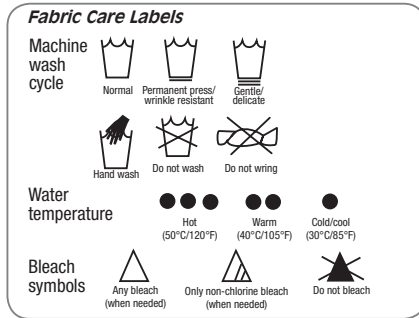

Grouping Similar Items

For best results, sort clothes into loads that can be washed with the same wash cycle.

Different fabrics have different care requirements.

Always wash dark colors separately from light colors and whites to prevent discoloration. If possible, do not wash heavily soiled items with lightly soiled ones. The chart below shows recommended groupings.

Sort Laundry...

by Colors	by Soil	by Fabric	by Lint
Whites	Heavy	Delicates	Lint Producer
Lights	Normal	Easy Care	Lint Collector
Darks	Light	Sturdy	

Loading the Washer

- Check all pockets to make sure that they are empty. Items such as clips, matches, pens, coins, and keys can damage both your washer and your clothes.
- Close zippers, hooks, and drawstrings to prevent these items from snagging or tangling on other clothes.
- Pretreat heavily stained areas for best results.
- Combine large and small items in a load. Load large items first.
- Large items should not be more than half of the total washload.
- The washer can be fully loaded, but the drum should not be tightly packed with items. The door of the washer should close easily.
- To prevent an out-of-balance load, do not wash single items. Add one or two similar items to the load. Large, bulky items, such as a blanket, comforter, or bedspread should be washed individually.
- Do not wash or spin waterproof clothes.
- When unloading the washer, check under the door seal for small items.

NOTE: The front loading washer rotates the wet laundry to wash it with less water. If you do not see the water during washing, it is not a problem because the laundry is sufficiently wet.

REMINDER: The load must have room to tumble to wash effectively. Just because an item can be forced into the drum does not mean it should be washed in the machine. It must be able to tumble.



HOW TO USE

SELECTING DETERGENT

IMPORTANT: Your washing machine is designed for use with **only** High-Efficiency (HE) detergents. HE detergents are formulated specifically for front-load washers and contain suds-reducing agents. Always look for the HE symbol when purchasing detergent.

HE detergents produce fewer suds, dissolve more efficiently to improve washing and rinsing performance, and help to keep the interior of your washer clean.

Using a regular detergent may cause oversudsing and unsatisfactory performance.

IMPORTANT: Do not place or store laundry products, such as detergent, bleach, or liquid fabric softener, on top of your washer or dryer. Wipe up any spills immediately. These products can damage the finish and controls.



Designed specially to use only HE (High-Efficiency) detergent

ABOUT THE DISPENSER

The automatic dispenser consists of three compartments which hold:

- Liquid fabric softener.
- Liquid or powdered detergent for prewash.
- Liquid or powdered detergent and color-safe bleach for main wash.

All laundry products can be added at once in their respective dispenser compartments. They will be dispensed at the appropriate time for the most effective cleaning.

After adding the laundry products to the dispenser, close the dispenser drawer.

To add detergent and fabric softener to the automatic dispenser:

- 1 Open the dispenser drawer.
- 2 Load the laundry products into the appropriate compartments.
- 3 Slowly close the dispenser drawer to avoid early dispensing of the laundry products.

NOTE: It is normal for a small amount of water to remain in the dispenser compartments at the end of the cycle.

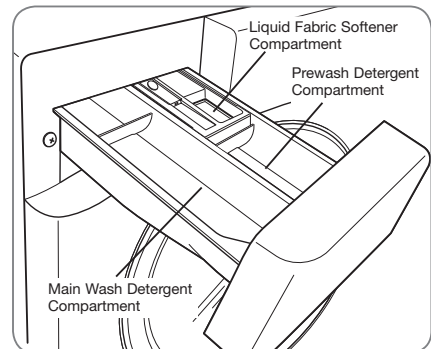

HOW TO USE

LOADING THE DISPENSER

Prewash Detergent Compartment

Add liquid or powdered detergent to this compartment when using the Prewash option. Always use HE (High-Efficiency) detergent with your washing machine.

- The amount of detergent added for the Prewash option is 1/2 the amount recommended for the main wash cycle. For example, if the main wash cycle requires TWO tablespoons (1 oz. or 30 ml) of detergent, add ONE tablespoon for the Prewash option.

NOTE: If you are using the Prewash option, powdered detergent must be used in the main wash compartment. Liquid detergent will drain into the washer drum as it is added.

Main Wash Detergent Compartment

This compartment holds laundry detergent for the main wash cycle, which is added to the load at the beginning of the cycle. Always use HE (High-Efficiency) detergent with your washing machine.

Never exceed the manufacturer's recommendations when adding detergent. Using too much detergent can result in detergent buildup in clothing and the washer. Either powdered or liquid detergent may be used.

NOTE: Liquid detergent will drain into the washer drum as it is added.

NOTE: Liquid or powdered color-safe bleach may be added to the main wash compartment with detergent of the same type.

Fabric Softener Compartment

This compartment holds liquid fabric softener, which will be automatically dispensed during the final rinse cycle.

- Always follow the manufacturer's recommendations when adding fabric softener. Do not exceed the maximum fill line. Using too much fabric softener may result in stained clothes.
- Dilute concentrated fabric softeners with warm water. Do not exceed the maximum fill line.
- Never pour fabric softener directly onto the load or into the drum.



Designed specially to use only
HE (High-Efficiency) detergent

HOW TO USE

CONTROL PANEL FEATURES

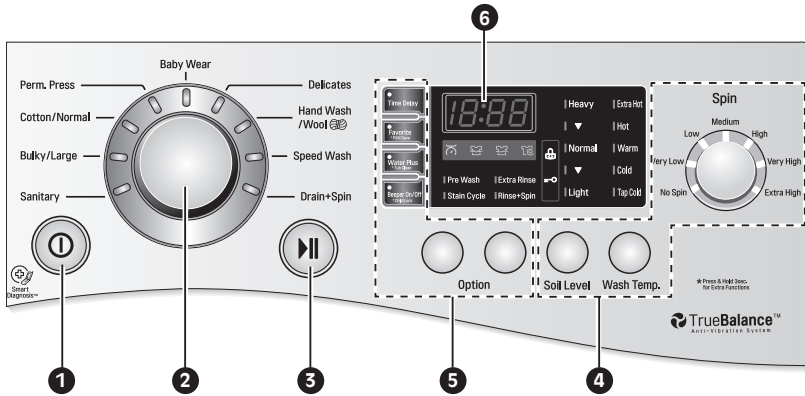

1 POWER ON/OFF BUTTON

Press to turn the washer ON.
Press again to turn the washer OFF.

NOTE: Pressing the ON/OFF button during a cycle will cancel that cycle and any load settings will be lost.

2 CYCLE SELECTOR KNOB

Turn this knob to select the desired cycle. Once the desired cycle has been selected, the standard presets will be shown in the display. These settings can be adjusted using the cycle modifier buttons anytime before starting the cycle.

3 START/PAUSE BUTTON

Press this button to START the selected cycle.
If the washer is running, use this button to PAUSE the cycle without losing the current settings.

NOTE: If you do not press the START/PAUSE button within 4 minutes of selecting a cycle, the washer automatically turns off.

4 CYCLE MODIFIER BUTTONS

Use these buttons to select the desired cycle options for the selected cycle. Press the button for that setting until the indicator light for the desired value is lit.

5 OPTION BUTTONS

The option buttons allow you to select additional cycle options and will light when selected. Certain buttons also allow you to activate special functions by pressing and holding the button for 3 seconds.

For detailed information about the individual options, please see the following pages.

6 LED DISPLAY

The display shows the settings, estimated time remaining, options, and status messages for your washer. The display will remain on through the cycle.

HOW TO USE

CYCLE GUIDE

The cycle guide below shows the options and recommended fabric types for each cycle.

● = Available option ■ = Cycle default settings

Cycle	Fabric type	Wash Temp.	Spin	Soil Level	Stain Cycle	Pre-Wash	Rinse+ Spin	Extra Rinse	Water Plus
Sanitary	Heavily soiled underwear, work clothes, diapers, etc	Extra Hot	High	Normal					
			Very High Extra High No Spin Very Low Low Medium	Heavy Light	●	●	●	●	
Bulky/Large	Large items such as blankets and comforters	Warm	Medium	Normal					
		Hot Tap Cold Cold	No Spin Very Low Low	Heavy Light	●	●	●	●	●
Cotton/ Normal	Cotton, linen, towels, shirts, sheets, jeans, mixed loads	Warm	High	Normal					
		Hot Tap Cold Cold	Very High Extra High No Spin Very Low Low Medium	Heavy Light	●	●	●	●	●
Perm.Press	Dress shirts/pants, wrinkle free clothing, poly/cotton blend clothing, table cloths	Warm	Medium	Normal					
		Hot Tap Cold Cold	High No Spin Very Low Low	Heavy Light	●	●	●	●	●
Baby Wear	Lightly soiled baby wear	Warm	High	Normal					
		Hot Tap Cold Cold	No Spin Very Low Low Medium	Light		●	●	●	●
Delicates	Dress shirts/blouses, nylons, sheer or lacy garments	Cold	Medium	Normal					
		Warm Tap Cold	No Spin Very Low Low	Heavy Light		●	●	●	●
Hand Wash /Wool	Items labeled "hand washable"	Warm	Low	Normal					
		Tap Cold Cold	Very Low No Spin	Light			●		
Speed Wash	Lightly soiled clothing and small loads	Hot	Extra High	Normal					
		Tap Cold Cold Warm	No Spin Very Low Low Medium High Very High	Heavy Light			●	●	
Drain+Spin	Drain, Spin Only		Extra High No Spin Very Low Low Medium High Very High						

NOTE: To protect your garments, not every wash temperature, spin speed, soil level, or option is available with every cycle.

HOW TO USE

THE LED DISPLAY

The LED display shows the settings, estimated time remaining, options, and status messages for your washer. When the washer is turned on, the display will illuminate.

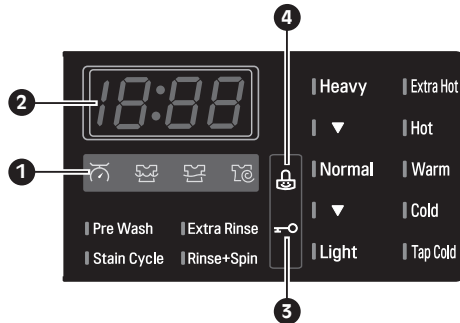

1 CYCLE COMPLETION INDICATOR

This portion of the display shows which stage of the wash cycle is currently underway (Load Sensing, Wash, Rinse, Spin).

2 ESTIMATED TIME REMAINING

When the START/PAUSE button is pressed, the washer automatically detects the wash load (weight) and optimizes the washing time, based on the selected cycle and options. The display will then indicate the estimated time remaining for the selected wash cycle.

NOTE: The cycle time displayed may appear much longer than that of a top-loading washer. The displayed time is for the complete cycle, rather than just the agitation portion of the cycle, as is typically shown on a top-loading washer.

3 DOOR LOCK INDICATOR

Indicates that the door is locked. The washer door will lock while the washer is operating. The door can be unlocked by pressing the START/PAUSE button to stop the washer.

NOTE: If the temperature in the washer is too high, the door cannot be unlocked until the washer has cooled. If the water level is too high, select the Drain & Spin cycle to drain excess water. Do not try to force open the door.

4 CHILD LOCK INDICATOR

This indicator shows that the washer has been set for Child Lock. Select this function to lock the buttons on the control panel and to prevent tampering.

HOW TO USE

OPERATING THE WASHER

Once you have loaded the washer and added laundry products (detergent, bleach, and/or fabric softener):

- 1 Press the ON/OFF button to turn on the washer. The lights around the cycle selector knob will illuminate.



- 2 Turn the cycle selector knob to the desired cycle. The display will show the preset Rinse/Wash Temperature, Spin Speed, Soil Level, and Option settings for that cycle.



- 3 If you would like to change the settings for that cycle, press the appropriate cycle modifier button(s) until the indicator light for the desired setting is lit.

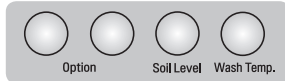

NOTE: To protect your garments, not every wash temperature, spin speed, soil level, or option is available with every cycle.

- 4 Press the START/PAUSE button to begin the cycle. The door will latch, the display will change, and the washer will calculate the estimated time remaining. Once the washer has calculated the estimated total cycle time, the washer will start. To pause the cycle at any time, press PAUSE.



NOTE: The cycle time displayed may appear much longer than that of a top-loading washer. The displayed time is for the complete cycle, rather than just the agitation portion of the cycle, as is typically shown on a top-loading washer.

NOTE: If the temperature in the washer is too high, the door cannot be unlocked until the washer has cooled. If the water level is too high, select the Drain & Spin cycle to drain excess water. Do not try to force the door open.

Washing time can be reduced significantly for small or lightly soiled loads by selecting the Speed Wash cycle and setting the Soil Level button to Light.

When the load is finished, the beeper (if set) will sound and the door will unlock.

Remove damp clothes from the washer immediately. Check under the door seal for small items.

HOW TO USE

CYCLE MODIFIER BUTTONS

Each cycle has preset settings that are selected automatically. You may also customize the settings using the cycle modifier buttons. Press the button for that setting until the indicator light for the desired value is lit.

The washer automatically adjusts the water level for the type and size of wash load for best results and maximum efficiency. It may seem there is no water inside the drum in some cycles, but this is normal.

NOTE: To protect your garments, not every wash temperature, spin speed, soil level, or option is available with every cycle. See the Cycle Guide for details.

Soil Level



Adjusts the selected cycle to allow more time for heavily soiled clothes or less time for lightly soiled clothes.

Press the Soil Level button until the indicator light for the desired setting is lit.

Wash Temp.



Selects the wash temperature combination for the selected cycle. Press the Wash Temp. button until the indicator light for the desired setting is lit.

- Your washer features a heating element to boost the hot water temperature for Extra Hot, Hot and Warm settings. This provides improved wash performance at normal water heater settings.
- Select the water temperature suitable for the type of load you are washing. Follow the fabric care label for best results.
- Warm washes leave the loads drier than cold washes. Warm rinses can increase wrinkling.
- In cold climates, a warm washes makes the load more comfortable to handle.
- Cold washes use less energy.

Spin Speed

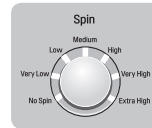

The washer drum spins at up to 1,400 rpm. This reduces drying time and saves energy. Turn the Spin Speed knob until the indicator light for the desired setting is lit. Some fabrics, such as delicates,

require a slower spin speed.



HOW TO USE

CYCLE OPTION BUTTONS

Your washing machine features several additional cycle options to customize cycles to meet your individual needs. Certain option buttons also feature a special function (see the following page for details) that can be activated by pressing and holding that option button for 3 seconds.

To Add Cycle Options to a Cycle:

- 1 Turn on the washer and turn the cycle selector knob to select the desired cycle.
- 2 Use the cycle modifier buttons to adjust the settings for that cycle.
- 3 Press the cycle option button(s) for the option you would like to add. The cycle option buttons will light when selected.
- 4 Press the START/PAUSE button to start the cycle. The washer will start automatically.

NOTE: To protect your garments, not every wash temperature, spin speed, soil level, or option is available with every cycle. See the Cycle Guide for details.

1 Pre Wash



Select this option to add a 17-minute prewash and spin cycle to the chosen cycle. This is especially useful for heavily soiled items.

2 Stain Cycle

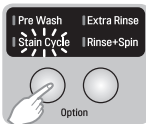

Select this option for heavily stained clothes, such as play clothes or work clothes. Stain Cycle will add extra wash time to the selected cycle, as well as an additional rinse cycle.

3 Extra Rinse



This option will add an extra rinse cycle to the selected cycle. Use this option to help ensure the removal of detergent or bleach residue from fabrics.

4 Rinse+Spin



Select this option to rinse and spin a load separately from a regular cycle. This can be helpful in preventing fresh stains from setting in fabrics.

Time Delay



Once you have selected the cycle and other settings, press this button to delay the start of the wash cycle. Each press of the button increases the delay time by one hour, up to 19 hours.

Favorite



The Favorite program allows you to store a customized wash cycle for future use.

To make a **Favorite** program:

- 1 Select a cycle.
- 2 Adjust the Wash Temperature, Spin Speed, and Soil Level to the desired settings.
- 3 Set any other desired options.
- 4 Press and hold the Favorite program button for 3 seconds (2 beeps sound).

The Favorite program is now stored for future use.

To reuse the program, select the Favorite program and press Start/Pause.

Water Plus



Select this option to add extra water to the wash and rinse cycles for superior results, especially with large or bulky items.

Beeper On/Off



You may turn the end-of-cycle beeper on or off with the Beeper button.

Press the Beeper button to turn the beeper off.

Press the Beeper button again to turn the beeper back on.

HOW TO USE

SPECIAL FUNCTIONS

The option buttons also activate special functions, including Child Lock and Tub Clean. Press and hold the option button marked with the special function for 3 seconds to activate.

Child Lock



Use this option to prevent unwanted use of the washer or to keep cycle settings from being changed while the washer is operating. Press and hold the Beeper On/Off button for 3 seconds to activate or deactivate Child Lock.

The lock icon will be shown in the display, and all controls are disabled. The washer can be locked during a cycle. Once Child Lock is selected, the display will alternate between CL and the remaining time.

Tub Clean



A buildup of detergent residue can occur in the wash tub over time and can lead to a mildewy or musty smell.

The Tub Clean cycle is specially designed to remove this buildup. Add anti-limescale agent (Calgon) to the main wash compartment. Press and hold the Water Plus button for 3 seconds to activate this cycle. After the cycle has ended, open the door and allow the drum interior to dry completely. Refer to Care and Cleaning of the Interior for further information.

NOTE: Do NOT use this cycle with clothes, and do NOT add detergent or fabric softener.

NOTE: If you use the Tub Clean cycle on a monthly basis, the wash drum will be kept clean.

Hand Wash/Wool

- Only woolen items that are designated as Machine-Washable should be washed in this washing machine
- Wash only small loads for optimum fabric care (less than 8 lbs.)
- Only neutral (wool safe) detergents should be used (Only a small quantity of detergent is needed due to the small load size and low volume of water in the cycle.)
- The Hand Wash/Wool cycle uses a gentle tumble action and low speed spin for ultimate fabric care

Tub Clean Alarm

Counts once after a Full Cycle is complete (Wash, rinse, and spin cycles)

Check the cumulative count when powered on, and if over 30, display "t c l" on the 7-segment display for 5 seconds.

Start flashing "t c l" after 5 seconds (0.5 sec On, 0.5 sec Off), and display "---" or "time" depending on the water detection setting of the selected course.

(※ Continuously display "Proceed with Tub Clean" on LCD models)

TCL does not count during Life or LQC modes.

Clear "t c l": Select button or rotate the dial to select general administration.

Cumulative Count Reset

- Cumulative count resets to zero when the Tub Clean course is complete.
- Cumulative count resets to zero after displaying "t c l" once. (Resets after 31 TCL counts)
- Resets after a Full Cycle in LQC mode.

Cumulative count is displayed on the LED for TCL count according to the data key.

CARE AND CLEANING

REGULAR CLEANING

⚠ WARNING:

- **Unplug the washer before cleaning to avoid the risk of electric shock.** Failure to follow this warning can cause serious injury, fire, electrical shock, or death.
- **Never use harsh chemicals, abrasive cleaners, or solvents to clean the washer.** They will damage the finish.

Cleaning the Exterior

Proper care of your washer can extend its life. The outside of the machine can be cleaned with warm water and a mild, nonabrasive household detergent.

Immediately wipe off any spills with a soft, damp cloth.

IMPORTANT: Do not use methylated spirits, solvents, or similar products.

Never use steel wool or abrasive cleansers; they can damage the surface.

Care and Cleaning of the Interior

Use a towel or soft cloth to wipe around the washer door opening, door seal, and door glass. These areas should be kept clean to ensure a watertight seal. Be sure to wipe under the inside rubber seal to remove any moisture or soil.

Always remove items from the washer as soon as the cycle is completed. Leaving damp items in the washer can cause wrinkling, color transfer, and odor.

This washer has a special cycle, Tub Clean, to remove inside buildup of detergent residue which can occur in the wash tub or drum and lead to mildew or musty smell.

Run the Tub Clean cycle regularly to remove detergent buildup and other residue.

Read these instructions carefully before beginning the Tub Clean cycle.

- 1 Open the door and remove any clothing in the wash drum.
- 2 Open the dispenser drawer.
- 3 Add liquid chlorine bleach or tub cleaner to the detergent compartment.
Some powder or tablet tub cleaners which are manufactured for this purpose can be used.
(NOTE : Do not add any laundry detergent or fabric softener to the drawer when using Tub Clean.)
 - **If using powder cleaner**
Add powder cleaner to the main wash compartment of the drawer.
 - **If using tablet cleaner**
Add tablet cleaner to the wash drum directly.
(NOTE : Do not add tablet cleaner to the drawer.)
- 4 Close the drawer and washer door.
- 5 Select Tub Clean and press START.

NOTE : It is recommended that Tub Clean should be repeated monthly.

If mildew or musty smell already exists, run Tub Clean for 3 consecutive weeks.

After Tub Clean is complete or when the washer is not used, leave the washer door open for better ventilation and drying inside of the washer.

CARE AND CLEANING

REGULAR CLEANING (cont.)

Storing the Washer

If the washer will not be used for an extended period of time and is in an area that could be exposed to freezing temperatures:

- 1 Turn off water supply faucet.
- 2 Disconnect hoses from water supply and drain water from hoses.
- 3 Plug the power cord into a properly grounded electrical outlet.
- 4 Add 1 gallon of nontoxic recreational vehicle (RV) antifreeze to the empty wash drum. Close door.
- 5 Select the spin cycle and let washer spin for 1 minute to drain out all the water.
NOTE: Not all of the RV antifreeze will be expelled.
- 6 Unplug the power cord, dry the drum interior with a soft cloth, and close the door.
- 7 Remove the inserts from the dispenser. Drain any water in compartments and dry the compartments.
- 8 Store the washer in an upright position.

CLEANING THE WASHER

Cleaning the Dispenser

The dispenser should be cleaned periodically to remove buildup from detergent and other laundry products.

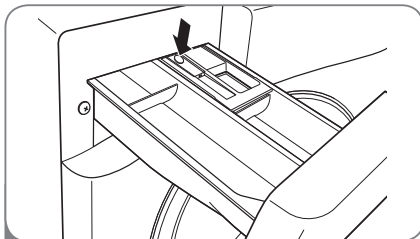

- 1 Pull out the dispenser drawer until it stops. Press the button in the center of the drawer and pull to remove the drawer.

- 9 To remove the antifreeze from the washer after storage, run washer through a complete cycle using detergent. **Do not add laundry!**

Removing Lime Buildup

If you live in an area with hard water, lime scale can form on internal components of the washer. Use of a water softener is recommended in areas with hard water. If a descaler is used, make sure that it is suitable for use in a washer, and run the TUB CLEAN cycle before washing clothing.

Lime scale and other spots may be removed from the stainless steel drum using a stainless steel cleaner. Do NOT use steel wool or abrasive cleansers; they can damage the surface.

Notice of tub clean activation

To clean up the tub, please select the tub clean cycle. Please empty the tub and insert bleach into the detergent dispenser and push the tub clean button.

Door open recommended

It is recommended that you should leave the door open after unloading laundry to keep the tub clean.

NOTE: If you clean the detergent dispenser once a week, it will always dispense properly.

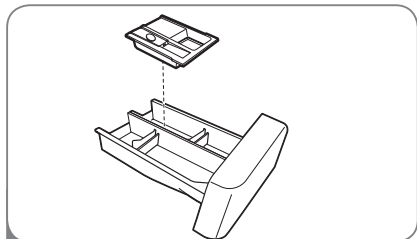

- 2 Remove the inserts from the drawer, and clean them with warm water and a soft cloth or brush to remove any residue or buildup. Wipe out the inside of the drawer opening with a damp cloth. Reassemble the drawer and reinstall in the drawer opening.
NOTE: Do not use anything other than water to clean the drawer, inserts, and drawer opening. If any sort of household cleaner drains into the interior of the washer, run a RINSE+SPIN cycle before washing clothes.

CARE AND CLEANING

MAINTENANCE

Cleaning the Water Inlet Filters

If the washer detects that water is not entering the dispenser, an error message will show on the display. If you live in an area with hard water, this may be caused by clogged inlet filters.

IMPORTANT: Use extreme care when removing and cleaning the filters. If the filters cannot be cleaned or are damaged, do NOT operate the washer without the inlet filters. Contact LG Customer Service or a qualified LG servicer.

IMPORTANT: Use ONLY the inlet hoses provided by LG with this laundry product. Aftermarket hoses are not guaranteed to fit or function correctly. Other hoses may not tighten correctly and could cause leaks. Subsequent damage to product or property will not be covered under the terms of LG's warranty.

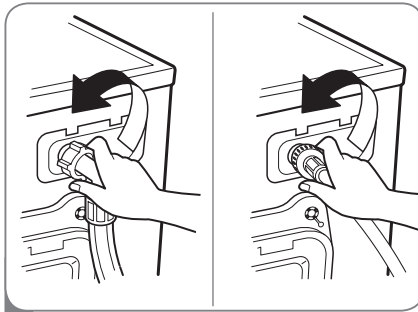

- 1 Turn off both water faucets completely. Unscrew the hot and cold water lines from the back of the washer.

NOTE: The inlet filters protect the solenoids from grit and debris. If the filters are not in place, the valves will be damaged.

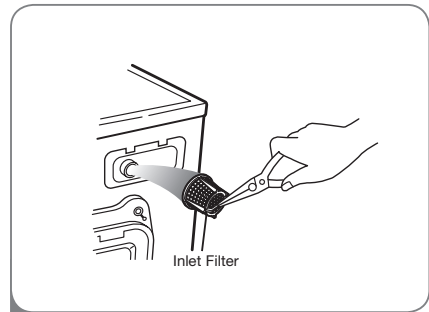

- 2 Carefully remove the filters from the water inlets, and soak them in white vinegar or a lime scale remover, following the manufacturer's instructions. Rinse thoroughly before reinstalling.

Press the filters back into place and reattach the water lines. Do NOT operate the washer without the inlet filters.

CARE AND CLEANING

MAINTENANCE (cont.)

Cleaning the Drain Pump Filter

Lint and other objects may accumulate and clog the drain pump filter. If the washer fails to drain properly, unplug the washer and allow the water to cool, if necessary, before proceeding.

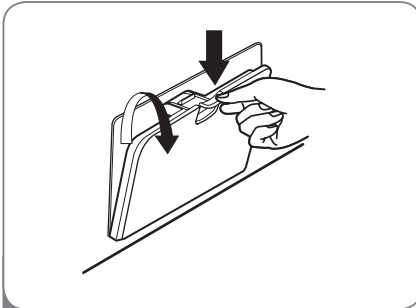

1 Open the drain pump filter access panel.

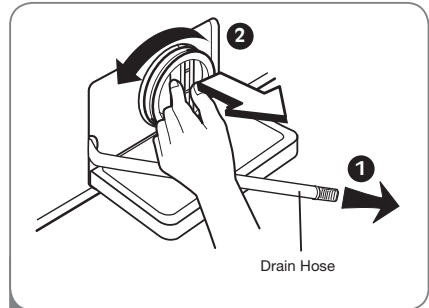

2 Unclip the drain hose and pull it out. Place the end of the drain hose in a pan, bucket, or floor drain to catch the water.

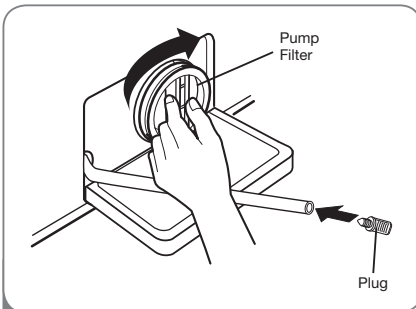

3 Remove the plug from the drain hose, and allow the water to drain completely. Twist the pump filter counterclockwise to remove. Remove any lint and foreign objects from the pump filter.

Reverse the above steps to reinstall the drain pump filter and drain hose. Be sure to close the cover panel when finished.

⚠ WARNING:

- **Unplug the power cord before cleaning.**
Failure to do so may cause electric shock.
- **Opening the drain filter will result in water overflowing if there is water in the washer tub.** Make sure to check if the water is completely drained before opening the drain filter.
- **If you use the washing machine with the drain filter reassembled incorrectly after cleaning it, or if you use the machine without the filter, it may cause leaks or malfunction of the washing machine.**

TROUBLESHOOTING

NORMAL SOUNDS YOU MAY HEAR

The following sounds may be heard while the washer is operating. They are normal.

Clicking

Door lock relay when the door locks and unlocks.

Spraying or hissing

Water spraying or circulating during the cycle.

Humming or gurgling

Drain pump pumping water from the washer at the end of a cycle.

Splashing

Clothes tumbling in the drum during the wash and rinse cycles.



BEFORE CALLING FOR SERVICE

Your washing machine is equipped with an automatic error-monitoring system to detect and diagnose problems at an early stage. If your washer does not function properly or at all, check the following before you call for service.

Problem	Possible Causes	Solutions
Rattling and clanking noise	<ul style="list-style-type: none"> Foreign objects, such as keys, coins, or safety pins, may be in drum or pump. 	<ul style="list-style-type: none"> Stop washer and check drum and drain filter for foreign objects. If noise continues after washer is restarted, call for service.
Thumping sound	<ul style="list-style-type: none"> Heavy wash loads may produce a thumping sound. Washer load may be out of balance. 	<ul style="list-style-type: none"> This is normal. If sound continues, washer is probably out of balance. Stop and redistribute wash load. Stop and redistribute wash load.
Vibrating noise	<ul style="list-style-type: none"> Shipping bolts and/or packaging materials not removed. Wash load may be unevenly distributed in the drum. Not all leveling feet are resting firmly on the floor. Floor not rigid enough. 	<ul style="list-style-type: none"> See Installation Instructions for removing shipping bolts and packaging. Stop washer and rearrange wash load. Adjust the leveling feet. Make sure all four feet are in firm contact with the floor while the washer is in the spin cycle with a load. Make sure that the floor is solid and does not flex. Refer to Flooring in the <i>Installation</i> section.
Water leaking around washer	<ul style="list-style-type: none"> Fill hose connection is loose at tap or washer. House drain pipes are clogged. 	<ul style="list-style-type: none"> Check the hoses. Check and tighten hose connections. Unclog the drain pipe. Contact a plumber if necessary.
Excessive sudsing	<ul style="list-style-type: none"> Too much detergent or incorrect detergent. 	<ul style="list-style-type: none"> Reduce detergent amount or use low-sudsing detergent.  Only use detergent with the HE (High-Efficiency) logo.
Staining	<ul style="list-style-type: none"> Add laundry products to the washer drum. Washer not unloaded promptly. Clothes not sorted properly. 	<ul style="list-style-type: none"> Load the laundry products into the dispenser. Always remove items from the washer as soon as the cycle is completed. Always wash dark colors separately from light colors and whites to prevent discoloration. If possible, do not wash heavily soiled items with lightly soiled ones.

TROUBLESHOOTING

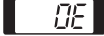
BEFORE CALLING FOR SERVICE (cont.)

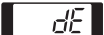
Problem	Possible Causes	Solutions
Wrinkling	<ul style="list-style-type: none"> Washer not unloaded promptly. Washer overloaded. Hot and cold water inlet hoses are reversed. 	<ul style="list-style-type: none"> Always remove items from the washer as soon as the cycle is completed. The washer can be fully loaded, but the drum should not be tightly packed with items. The door of the washer should close easily. Hot water rinse can set wrinkles in garments. Check the inlet hose connections.
Water in the washer drains slowly or not at all, or the display shows: 	<ul style="list-style-type: none"> Drain hose is bent, pinched, or clogged. The drain filter is clogged. 	<ul style="list-style-type: none"> Make sure the drain hose is free of clogs, kinks, etc., and is not pinched behind or under the washer. Clean the drain filter. See the <i>Care and Cleaning</i> section.
Washer fills with water slowly or not at all, or the display shows: 	<ul style="list-style-type: none"> Water supply faucets are not open fully. Water line hoses are kinked, pinched, or bent. Water inlet filters are clogged. Water pressure to faucet or house is too low. 	<ul style="list-style-type: none"> Make sure that the water faucets are open fully. Make sure the hoses are not kinked or pinched. Be careful when moving the washer. Clean the inlet filters. See the <i>Care and Cleaning</i> section. Check another faucet in the house to make sure that household water pressure is adequate.
Washer will not turn on	<ul style="list-style-type: none"> Power cord is not properly plugged in. House fuse is blown, circuit breaker has tripped, or power outage has occurred. 	<ul style="list-style-type: none"> Make sure that the plug is plugged securely into a grounded, 3-prong, 120-VAC, 60-Hz. outlet. Reset circuit breaker or replace fuse. Do not increase fuse capacity. If the problem is a circuit overload, have it corrected by a qualified electrician.
Washer won't spin, or the display shows: 	<ul style="list-style-type: none"> The door is not closed properly. 	<ul style="list-style-type: none"> Make sure that the door is closed properly and press the START/PAUSE button. After starting a cycle, it may take a few moments before the drum begins to turn or spin. The washer will not spin unless the door is locked (DOOR LOCK will appear in the display). If the door is closed and locked and the open door error message is displayed, call for service.
Door will not unlock when cycle is stopped or paused	<ul style="list-style-type: none"> Interior temperature of washer is too high. Water level in washer is too high. 	<ul style="list-style-type: none"> The washer door has a safety lock to prevent burns. Allow the washer to cool until the DOOR LOCK indicator turns off in the display. Allow the washer to complete the programmed cycle, or run the DRAIN & SPIN cycle to drain the water.
Wash cycle time is longer than usual	<ul style="list-style-type: none"> The washer automatically adjusts the wash time for the amount of laundry, water pressure, water temperature, and other operating conditions. 	<ul style="list-style-type: none"> This is normal. The washer adjusts cycle time automatically to provide optimal results for the selected cycle.
Musty or mildewy odor in washer	<ul style="list-style-type: none"> Incorrect or too much detergent has been used. Inside of tub not cleaned properly. 	<ul style="list-style-type: none"> Use only HE (High-Efficiency) detergent in accordance with the manufacturer's instructions. Never use more than TWO tablespoons (1 oz. or 30 ml) of detergent or more than TWO teaspoons (½ oz. or 15 ml) of softener or bleach. Run the TUB CLEAN cycle regularly. Be sure to wipe around and under the door seal frequently. Clean around door seal/glass to prevent odor or mildew <ol style="list-style-type: none"> wipe dry the door seal/glass and the door opening area wipe around the inner drum/door seal and the lower door seal

TROUBLESHOOTING

BEFORE CALLING FOR SERVICE (cont.)

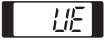
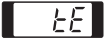
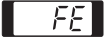
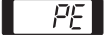
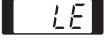
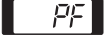
Problem	Possible Causes	Solutions
<p>The display shows:</p> 	<ul style="list-style-type: none"> • Load is too small. • Load is out of balance. • The washer has an imbalance detection and correction system. If individual heavy articles are loaded (bath mat, bath robe, etc.) and the imbalance is too great, the washer will make several attempts to restart the spin cycle. If an imbalance is still detected, the washer will stop and the error code will be displayed. 	<ul style="list-style-type: none"> • Add 1 or 2 similar items to help balance the load. • Rearrange items to help balance the load.
<p>The display shows:</p> 	<ul style="list-style-type: none"> • Control error. 	<ul style="list-style-type: none"> • Unplug the washer and call for service.
<p>The display shows:</p> 	<ul style="list-style-type: none"> • Water level is too high due to a faulty water valve. 	<ul style="list-style-type: none"> • Close the water faucets, unplug the washer, and call for service.
<p>The display shows:</p> 	<ul style="list-style-type: none"> • The water level sensor is not working correctly. 	<ul style="list-style-type: none"> • Close the water faucets, unplug the washer, and call for service.
<p>The display shows:</p> 	<ul style="list-style-type: none"> • Thermal overload protection circuit in the motor has been tripped. 	<ul style="list-style-type: none"> • Allow the washer to stand for 30 minutes to allow the motor to cool; then restart the cycle. If the LE error code still appears, unplug the washer and call for service.
<p>The display shows:</p> 	<ul style="list-style-type: none"> • A power failure has occurred. 	<ul style="list-style-type: none"> • Restart the cycle.
<p>Staining</p>	<ul style="list-style-type: none"> • Add laundry products to the washer drum. • Washer not unloaded promptly. • Does not properly sort the clothes. 	<ul style="list-style-type: none"> • Load the laundry products into the dispenser. • Always remove items from the washer as soon as the cycle is completed. • Always wash dark colors separately from light colors and whites to prevent discoloration. If possible, do not wash heavily soiled items with lightly soiled ones.

TROUBLESHOOTING

Using Smart Diagnosis™

NOTE: Smart Diagnosis™ function is available only for products with a Smart Diagnosis™ mark. If you are using a cell phone with a noise reduction feature, the Smart Diagnosis™ function might not work properly.

Using Smart Diagnosis™

- Only use this feature when instructed to do so by the call center.
The transmission sounds similar to a fax machine, and so has no meaning except to the call center.
- Smart Diagnosis™ cannot be activated if the washer does not power up.
If this happens, then troubleshooting must be done without Smart Diagnosis™.

If you experience problems with your washer, call the Customer Information Center. Follow the call center agent's instructions, and do the following steps when requested:



- 1 Press the Power button to turn on the washer. Do not press any other buttons or turn the cycle selector knob.

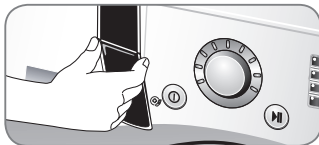

- 2 When instructed to do so by the call center, place the mouthpiece of your phone very close to the Power button.

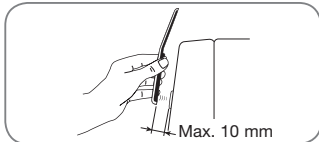

- 3 Press and hold the "Wash Temp." button for three seconds, while holding the phone mouthpiece to the icon or Power button.
- 4 Keep the phone in place until the tone transmission has finished. This takes about 6 seconds, and the display will count down the time.
 - For best results, do not move the phone while the tones are being transmitted.
 - If the call center agent is not able to get an accurate recording of the data, you may be asked to try again.
- 5 Once the countdown is over and the tones have stopped, resume your conversation with the call center agent, who will then be able to assist you using the information transmitted for analysis at the call center.

- Smart Diagnosis is a troubleshooting feature designed to assist, not replace, the traditional method of troubleshooting through service calls. The effectiveness of this feature depends upon various factors, including, but not limited to, the reception of the cellular phone being used for transmission, any external noise that may be present during the transmission, and the acoustics of the room where the machine is located.

Accordingly, LG does not guarantee that Smart Diagnosis would accurately troubleshoot any given issue.

SPECIFICATIONS

KEY DIMENSIONS AND SPECIFICATIONS

The appearance and specifications listed in this guide may vary due to constant product improvements.

Model WM1377H*	
Description	Front-Loading Washer
Electrical Requirements	120 VAC @ 60 Hz.
Max. Water Pressure	20 - 120 psi (138 - 827 kPA)
Dimensions	24" (W) X 25.20" (D) X 33.5" (H), 45" (D with door open) 60.96 cm (W) X 64.0 cm (D) X 85.09 cm (H), 114.3 cm (D with door open)
Capacity	2.3 cu.ft (IEC2.6 cu.ft)
Net Weight	147.7 lbs. (67 kg)
Max. Spin Speed	1,400 rpm

LG WASHING MACHINE LIMITED WARRANTY (USA)

WARRANTY:

LG Electronics U.S.A., Inc. ("LG") warrants your LG Washing Machine ("product") against defect in materials or workmanship under normal household use, during the warranty period set forth below, LG will, at its option, repair or replace the product. This limited warranty is valid only to the original retail purchaser of the product, is not assignable or transferrable to any subsequent purchaser or user, and applies only when the product is purchased through an LG authorized dealer or distributor and used within the United States ("U.S.") including U.S. Territories.

Note: Replacement products and repair parts may be new or factory-remanufactured and are warranted for the remaining portion of the original unit's warranty period or ninety (90) days, whichever is longer. Please retain dated receipt or delivery ticket as evidence of the Date of Purchase for proof of warranty (you may be required to submit a copy to LG or authorized representative).

WARRANTY PERIOD:

Period	One (1) year from date of original retail purchase:	Ten (10) years from date of original retail purchase:	Lifetime from date of original retail purchase:
Scope of Warranty	Any internal /functional Parts & Labor	Drum Motor (Stator, Rotor, and Hall Sensor)	Stainless Steel Drum
Remark	LG will provide parts & labor to repair or replace defective parts.	Parts only. Customer will be responsible for any labor or in-home service to replace defective parts.	

HOW SERVICE IS HANDLED: In-Home Service

In-home service will be provided, as available, during the warranty period subject to servicer availability within the U.S. To receive in-home service, the product must be unobstructed and accessible to service personnel. If the in-home service repair cannot be completed, it may be necessary to remove, repair and return the product. If in-home service is unavailable, LG may elect, at its option, to provide for transportation of the product to and from an LG authorized service center.

THIS LIMITED WARRANTY DOES NOT COVER:

- Service trips to deliver, pick up, or install the product or for instruction on product use.
- Replacing house fuses or resetting of circuit breakers, correction of house wiring or plumbing, or correction of product installation.
- Damage or failure caused by leaky/ broken/ frozen water pipes, restricted drain lines, inadequate or interrupted water supply or inadequate supply of air.
- Damage or failure caused by accidents, pests and vermin, lightning, wind, fire, floods or acts of God.
- Damage or failure resulting from misuse, abuse, improper installation, repair or maintenance. Improper repair includes use of parts not approved or specified by LG.
- Damage or failure caused by unauthorized modification or alteration to the product.
- Damage or failure caused by incorrect electrical current, voltage, or plumbing codes.
- Cosmetic damage, including scratches, dents, chips or other damage to the finish of the product, unless such damage results from defects in materials or workmanship and is reported to LG within seven (7) calendar days from the date of delivery.
- Damage or missing items to any display, open box, discounted, or refurbished product.
- Product where the original factory serial numbers have been removed, defaced or changed in any way.
- Repairs when product is used in other than normal and usual household use (e.g. rental, commercial use, offices, or recreational facilities) or contrary to the instructions outlined in the owner's manual.
- The removal and reinstallation of the Product if it is installed in an inaccessible location.

THIS WARRANTY IS IN LIEU OF ANY OTHER WARRANTY, EXPRESS OR IMPLIED, INCLUDING AND WITHOUT LIMITATION TO, ANY WARRANTY OF MERCHANTABILITY OR FITNESS FOR A PARTICULAR PURPOSE. TO THE EXTENT ANY IMPLIED WARRANTY IS REQUIRED BY LAW, THIS WARRANTY IS LIMITED IN DURATION TO THE TERM PERIOD EXPRESSED ABOVE. REPAIR OR REPLACEMENT AS PROVIDED UNDER THIS WARRANTY IS THE EXCLUSIVE REMEDY FOR THE CUSTOMER. NEITHER THE MANUFACTURER NOR ITS U.S. DISTRIBUTOR SHALL BE LIABLE FOR ANY INCIDENTAL, CONSEQUENTIAL, INDIRECT, SPECIAL, OR PUNITIVE DAMAGES OF ANY NATURE, INCLUDING AND WITHOUT LIMITATION TO, LOST REVENUES OR PROFITS, OR ANY OTHER DAMAGE, WHETHER BASED IN CONTRACT, TORT, OR OTHERWISE.

SOME STATES DO NOT ALLOW THE EXCLUSION OR LIMITATION OF INCIDENTAL OR CONSEQUENTIAL DAMAGES OR LIMITATIONS ON HOW LONG AN IMPLIED WARRANTY LASTS, SO THE ABOVE EXCLUSION OR LIMITATION MAY NOT APPLY TO YOU. THIS WARRANTY GIVES YOU SPECIFIC LEGAL RIGHTS AND YOU MAY ALSO HAVE OTHER RIGHTS THAT VARY FROM STATE TO STATE.

HOW TO OBTAIN WARRANTY SERVICE & ADDITIONAL INFORMATION: Write your warranty information below:

Call 1-800-243-0000 or visit our website at www.lg.com.
Mail to: LG Customer Information Center (ATTN: CIC)
201 James Record Road, Huntsville, AL 35824

Product Registration Information:
Model:
Serial Number:
Date of Purchase:

LG WASHING MACHINE LIMITED WARRANTY (CANADA)

WARRANTY:

Should your LG Washer ("Product") fail due to a defect in material or workmanship under normal home use during the warranty period set forth below, LG Canada will at its option repair or the Product upon receipt of proof of original retail purchase. This warranty is valid only to the original retail purchaser of the product and applies only to a Product distributed in Canada by LG Canada or an authorized Canadian distributor thereof. The warranty only applies to Products located and used within Canada.

Period	One (1) year from the date of original retail purchase	Ten (10) years from the date of original retail purchase	Five (5) years from the date of original retail purchase
Scope of Warranty	Parts and Labor (internal/functional parts only)	DD Motor (Stator, Rotor, Hall Sensor)	Stainless Steel Drum
Remark	Washer	Extended Component Warranty (Parts Only) (Consumer will be charged for Labor after one (1) year from the date of purchase)	

- ▶ Replacement products and parts are warranted for the remaining portion of the original warranty period or ninety (90) days, whichever is greater.
- ▶ Replacement products and parts may be new or remanufactured.
- ▶ LG Authorized Service Center warranties their repair work for thirty (30) days.

LG Canada's sole liability is limited to the warranty set out above. Except as expressly provided above, LG Canada makes no and hereby disclaims all other warranties and conditions respecting the product, whether express or implied, including, but not limited to, any implied warranty or condition of merchantability or fitness for a particular purpose, and no representations shall be binding on LG Canada. LG Canada does not authorize any person to create or assume for it any other warranty obligation or liability in connection with the product. To the extent that any warranty or condition is implied by law, it is limited to the express warranty period above. LG Canada, the manufacturer or distributor shall not be liable for any incidental, consequential, special, direct or indirect damages, loss of goodwill, lost profits, punitive or exemplary damages or any other damage, whether arising

Directly or indirectly from any contractual breach, fundamental or otherwise, or from any acts or omissions, tort, or otherwise.

This warranty gives you specific legal rights. You may have other rights which may vary from province to province depending on applicable provincial laws.

Any term of this warranty that negates or varies any implied condition or warranty under provincial law is severable where it conflicts with provincial law without affecting the remainder of this warranty's terms.

This limited warranty does not cover:

1. Service trips to deliver, pick up, or install the product; instructing a customer on operation of the product; repair or replacement of fuses or correction of wiring, or correction of unauthorized repairs/installation.
2. Failure of the product to perform during power failures and interruptions or inadequate electrical service.
3. Damage caused by leaky or broken water pipes, frozen water pipes, restricted drain lines, inadequate or interrupted water supply or inadequate supply of air.
4. Damage resulting from operating the Product in a corrosive atmosphere or contrary to the instructions outlined in the Product owner's manual.
5. Damage to the Product caused by accidents, pests and vermin, lightning, wind, fire, floods, or acts of God.
6. Damage resulting from the misuse, abuse, improper installation, repair, or maintenance of the Product. Improper repair includes use of parts not approved or specified by LG Canada.
7. Damage or product failure caused by unauthorized modification or alteration, or use for other than its intended purpose, or resulting from any water leakage due to improper installation.
8. Damage or Product failure caused by incorrect electrical current, voltage, commercial or industrial use, or use of accessories, components, or cleaning products that are not approved by LG Canada.
9. Damage caused by transportation and handling, including scratches, dents, chips, and/or other damage to the finish of your product, unless such damage results from defects in materials or workmanship and is reported within one (1) week of delivery.
10. Damage or missing items to any display, open box, discounted, or refurbished Product.
11. Products with original serial numbers that have been removed, altered, or cannot be readily determined. Model and Serial numbers, along with original retail sales receipt, are required for warranty validation.
12. Increases in utility costs and additional utility expenses.
13. Replacement of light bulbs, filters, or any consumable parts.
14. Repairs when your Product is used in other than normal and usual household use (including, without limitation, commercial use, in offices or recreational facilities) or contrary to the instructions outlined in the Product owner's manual.
15. Costs associated with removal of the Product from your home for repairs.
16. The removal and reinstallation of the Product if it is installed in an inaccessible location or is not installed in accordance with published installation instructions, including the Product owner's and installation manuals.
17. Accessories to the Product such as door bins, drawers, handles, shelves, etc. Also excluded are parts besides those that were originally included with the Product.

All costs associated with the above excluded circumstances shall be borne by the consumer.

For complete warranty details and customer assistance, please call or visit our website:

Call 1-888-542-2623 (24 hours a day, 365 days a year) and select the appropriate option from the menu, or visit our website at <http://www.lg.com>

Write your warranty information below:

Product Registration Information:

Model:

Serial Number:

Date of Purchase:

NOTES

INTRODUCCIÓN

INSTRUCCIONES IMPORTANTES DE SEGURIDAD

Precauciones básicas de seguridad	37
Instrucciones de conexión a tierra	38
Instrucciones de seguridad para la instalación...	39
Instrucciones de seguridad para el uso, cuidado, limpieza y eliminación	40

COMPONENTES Y FUNCIONES

Funciones especiales	41
----------------------------	----

INSTRUCCIONES PARA LA INSTALACIÓN

Cómo elegir la ubicación más adecuada	42
Distancias de separación	42
Tipo de piso	43
kit de apilado	43
Desembalaje	44
Conexión de los conductos de agua	45
Conexión del conducto de desagüe	46
Nivelación de la lavadora	47
Instalación de almohadillas antideslizantes (opcional)	47

INSTRUCCIONES DE USO

Clasificación de las cargas de lavado	48
Selección del detergente	49
Acerca del dispensador	49
Carga del dispensador	50
Funciones del panel de control	51
Guía de ciclos	52
Pantalla LED	53
Funcionamiento de la lavadora	54
Botones modificadores de ciclo	55
Botones de opción de ciclo	56
Funciones especiales	57

CUIDADO Y LIMPIEZA

Limpieza regular	58-59
Limpieza de la lavadora	59
Mantenimiento	60-61

RESOLUCIÓN DE PROBLEMAS

Sonidos normales que se pueden escuchar	62
Antes de solicitar asistencia técnica	62-64
Uso de Smart Diagnosis™	65

ESPECIFICACIONES

Dimensiones y especificaciones clave	66
--	----

GARANTÍA

¡GRACIAS!

Felicitaciones por su compra y bienvenido

a la familia LG.

Su nueva lavadora LG combina la más

avanzada tecnología de lavado con un

simple funcionamiento y una alta

eficiencia.

Siga las instrucciones de funcionamiento

y cuidado contenidas en este manual y

su lavadora le brindará muchos años de

confiable servicio.

Información de registro del producto

Modelo:

Número de serie:

Fecha de compra:

El modelo y número de serie están ubicados en la placa de especificaciones al frente de la lavadora.

Engrape su recibo aquí.



INSTRUCCIONES IMPORTANTES DE SEGURIDAD

LEA TODAS LAS INSTRUCCIONES ANTES DE USAR

⚠️ ADVERTENCIA Para su seguridad, debe seguir la información contenida en este manual para minimizar el riesgo de incendio, explosión o descarga eléctrica, o para evitar el daño a la propiedad, lesiones físicas, o incluso la muerte.

Su seguridad y la seguridad de otros es muy importante.

En este manual y en la lavadora proporcionamos varios mensajes de seguridad importantes. Lea y cumpla siempre todos los mensajes de seguridad.



Este es el símbolo de alerta de seguridad.

Este símbolo le avisa de posibles peligros de muerte o lesiones para usted o los demás.

Todos los mensajes de seguridad incluirán el símbolo de alerta de seguridad y la palabra PELIGRO o ADVERTENCIA. Estas palabras significan:

⚠️ PELIGRO: Si no respeta las instrucciones inmediatamente, puede morir o sufrir lesiones graves.

⚠️ ADVERTENCIA: Si no respeta las instrucciones, puede morir o sufrir lesiones graves.

Todos los mensajes de seguridad le indicarán cuál es el posible peligro, lo que debe hacer para reducir la probabilidad de lesiones y lo que puede ocurrirle si no se siguen las instrucciones.

PRECAUCIONES BÁSICAS DE SEGURIDAD

⚠️ ADVERTENCIA Para disminuir el riesgo de incendio, descarga eléctrica o lesiones físicas al utilizar este electrodoméstico, siga las precauciones básicas, incluidas las siguientes:

- Sólo utilice este electrodoméstico con el fin para el que fue diseñado como se describe en este manual del usuario.
- Antes de utilizar la lavadora, es necesario instalarla correctamente, según se describe en este manual.
- No lave artículos que previamente hayan sido limpiados, lavados, sumergidos o salpicados con gasolina, disolventes de limpieza en seco, o cualquier otra sustancia inflamable o explosiva, ya que emanan vapores que podrían incendiarse o explotar.
- No agregue gasolina, disolventes de limpieza en seco u otras sustancias explosivas al agua de lavado. Estas sustancias emanan vapores que podrían encenderse o explotar.
- Bajo determinadas condiciones, podría producirse gas hidrógeno en el sistema de agua caliente que no ha sido utilizado por 2 semanas o más. EL GAS HIDRÓGENO ES EXPLOSIVO. Si no se ha usado el sistema de agua caliente durante tal período, antes de utilizar la lavadora, abra todas las llaves de agua caliente y deje que el agua fluya durante varios minutos. Esto liberará cualquier gas hidrógeno acumulado. Ya que el gas es inflamable, no fume ni use ninguna llama abierta durante este período.
- No deje que los niños jueguen en la lavadora o dentro de ella. Cuando se usa la lavadora cerca de niños, es necesaria una supervisión rigurosa.
- Antes de retirar la lavadora del servicio o desecharla, quite la tapa para evitar que los niños se trepen dentro.
- No instale ni guarde la lavadora donde quede expuesta a la intemperie o a temperaturas de congelamiento.
- No toquee los controles.
- Mantenga el área debajo y alrededor de sus electrodomésticos libre de materiales combustibles (pelusa, papel, trapos, etc.), gasolina, químicos y otros vapores y líquidos inflamables.
- No repare ni cambie ninguna pieza de la lavadora ni intente dar un mantenimiento diferente al descrito en este manual. Recomendamos enfáticamente que el mantenimiento sea realizado por un técnico calificado.
- Vea las Instrucciones para la instalación para conocer los requisitos de conexión a tierra.
- Siga SIEMPRE las instrucciones de cuidado de las prendas provistas por el fabricante de las mismas.
- No coloque prendas expuestas a aceite comestible en su lavadora. Los artículos impregnados con aceites de cocina pueden contribuir a una reacción química que podría causar que una carga se incendie.
- Use suavizantes o productos para eliminar estática únicamente del modo recomendado por el fabricante.
- Esta lavadora no está diseñada para uso marino o instalaciones móviles tales como vehículos recreativos, aeronaves, etc.
- Cierre las llaves de agua y desenchufe la lavadora si va a dejar la lavadora sin funcionar por un período prolongado de tiempo, como ser durante las vacaciones.

INSTRUCCIONES IMPORTANTES DE SEGURIDAD

LEA TODAS LAS INSTRUCCIONES ANTES DE USAR

⚠️ ADVERTENCIA Para su seguridad, debe seguir la información contenida en este manual para minimizar el riesgo de incendio, explosión o descarga eléctrica, o para evitar el daño a la propiedad, lesiones físicas, o incluso la muerte.

PRECAUCIONES BÁSICAS DE SEGURIDAD

- El material de embalaje puede resultar peligroso para los niños. ¡Existe riesgo de asfixia! Mantenga todos los elementos de embalaje fuera del alcance de los niños.
- Antes de cargar la lavadora, siempre revise que no haya objetos extraños en su interior. Mantenga la puerta cerrada cuando no esté en uso.
- No meta la mano en el electrodoméstico si la tina o el agitador están en movimiento.
- **ADVERTENCIA:** Este producto contiene químicos que el Estado de California sabe que causan cáncer y defectos de nacimiento u otros daños reproductivos. *Lávese las manos después de su uso.*

INSTRUCCIONES DE CONEXIÓN A TIERRA

Este electrodoméstico debe estar conectado a tierra. En caso de avería o mal funcionamiento, la conexión a tierra reducirá el riesgo de descarga eléctrica, al proporcionar a la corriente eléctrica una trayectoria de menor resistencia. Este electrodoméstico está equipado con un cable que dispone de un conductor de conexión a tierra del equipo y un enchufe con conexión a tierra. El enchufe debe conectarse a una toma de corriente adecuada que esté correctamente instalada y con conexión a tierra según las normativas y ordenanzas locales.

⚠️ ADVERTENCIA: Una conexión inadecuada del conductor de conexión a tierra del equipo puede ocasionar un riesgo de descarga eléctrica. Consulte a un electricista o técnico cualificado si tiene dudas sobre si el electrodoméstico está correctamente conectado a tierra. No modifique el enchufe que viene con el electrodoméstico. Si éste no encaja en la toma de corriente, solicite a un electricista cualificado que le instale una toma de corriente apropiada. Si no se cumple con estas advertencias, se podrán producir lesiones graves, incendios, descargas eléctricas, o muerte.

INSTRUCCIONES IMPORTANTES DE SEGURIDAD

LEA TODAS LAS INSTRUCCIONES ANTES DE USAR

⚠️ ADVERTENCIA Para su seguridad, debe seguir la información contenida en este manual para minimizar el riesgo de incendio, explosión o descarga eléctrica, o para evitar el daño a la propiedad, lesiones físicas, o incluso la muerte.

INSTRUCCIONES DE SEGURIDAD PARA LA INSTALACIÓN

⚠️ ADVERTENCIA: Para disminuir el riesgo de incendio, descarga eléctrica o lesiones físicas al utilizar este electrodoméstico, siga las precauciones básicas, incluidas las siguientes:

- **Consulte las INSTRUCCIONES DE INSTALACIÓN para obtener información detallada de los procedimientos de conexión a tierra.** Junto con la lavadora se encuentran las instrucciones de instalación como referencia para el instalador. Si va a cambiar de lugar la lavadora, contrate a una persona del servicio cualificada para que la controle y reinstale. Si no se cumple con esta advertencia, se podrán producir lesiones graves, incendios, descargas eléctricas, o muerte.
- **Bajo ninguna circunstancia corte o quite la tercera clavija (de puesta a tierra) del cable de alimentación.** Si no se cumple con esta advertencia, se podrán producir lesiones graves, incendios, descargas eléctricas, o muerte.
- **Por motivos de seguridad personal, este electrodoméstico debe estar conectado a tierra adecuadamente.** Si no se cumple con esta advertencia, se podrán producir lesiones graves, incendios, descargas eléctricas, o muerte.
- **El cable de alimentación de este electrodoméstico está equipado con un enchufe de tres clavijas (de puesta a tierra) que coincide con una toma de corriente estándar para tres clavijas (de puesta a tierra) para así minimizar la posibilidad de descarga eléctrica de este electrodoméstico.**
- **Esta lavadora debe estar enchufada a una toma de corriente de 120 V de CA, 60 Hz y con conexión a tierra.** Si no se cumple con esta advertencia, se podrán producir lesiones graves, incendios, descargas eléctricas, o muerte.
- **Solicite a un electricista cualificado que controle la toma de corriente y el circuito eléctrico para asegurarse de que la toma de corriente está correctamente conectada a tierra.** Si no se cumple con esta advertencia, se podrán producir lesiones graves, incendios, descargas eléctricas, o muerte.
- **Si únicamente se dispone de una toma de corriente de 2 clavijas, será responsabilidad y obligación suya sustituirlo por otra de 3 clavijas, de puesta a tierra, y adecuada para este uso.** Si no se cumple con esta advertencia, se podrán producir lesiones graves, incendios, descargas eléctricas, o muerte.
- **No instale sobre alfombra. Instale la lavadora sobre piso firme.** Si no se cumple con esta advertencia, se podrán producir daños por filtraciones.
- **No elimine el cable de conexión a tierra. No use un adaptador o alargue. Enchufe en una toma de corriente con conexión a tierra de 3 clavijas.** Si no se cumple con estas advertencias, se podrán producir lesiones graves, incendios, descargas eléctricas, o muerte.
- **La lavadora debería estar siempre conectada a un enchufe individual con un índice de voltaje equivalente al que figura en su placa de especificaciones técnicas.** Esta configuración proporciona el mejor rendimiento y, al mismo tiempo, evita la sobrecarga de la instalación eléctrica de la casa que podría provocar un peligro de incendio debido a un sobrecalentamiento de los cables.
- **Nunca desenchufe su lavadora jalando del cable de corriente.** Siempre tome el enchufe firmemente y jale del mismo hacia fuera para desenchufarlo. Si no se cumple con esta advertencia, se podrán producir lesiones graves, incendios, descargas eléctricas, o muerte.
- **Repáre o reemplace de inmediato todos los cables de corriente pelados o con cualquier otro tipo de daño. No use un cable con cortaduras o abrasión sobre su extensión o extremos.** Si no se cumple con esta advertencia, se podrán producir lesiones graves, incendios, descargas eléctricas, o muerte.
- **Al instalar o cambiar de lugar la lavadora, evite todo tipo de cortes u otros daños en el cable de alimentación.** Si no se cumple con esta advertencia, se podrán producir lesiones graves, incendios, descargas eléctricas, o muerte.
- **La lavadora debe ser instalada y conectada a tierra por una persona cualificada de servicio técnico de conformidad con los códigos locales para prevenir riesgos de descargas eléctricas y asegurar la estabilidad durante el funcionamiento.**
- **La lavadora es pesada. Se necesitan dos o más personas para instalar y trasladar el electrodoméstico.** Si no se respeta esta advertencia, podrá sufrir lesiones en la espalda o de otro tipo.
- **No almacene ni instale la lavadora en lugares expuestos a temperaturas de congelación o expuestos a inclemencias meteorológicas.** Si no se cumple con esta advertencia, se podrán producir daños por filtraciones.
- **Con el fin de reducir el riesgo de descargas eléctricas, no instale la lavadora en espacios húmedos.** Si no se cumple con esta advertencia, se podrán producir lesiones graves, incendios, descargas eléctricas, o muerte.
- **Para reducir el riesgo de lesiones físicas, siga todos los procedimientos de seguridad recomendados por la industria, incluido el uso de guantes de mangas largas y gafas protectoras.** No cumplir con las advertencias de seguridad de este manual podría resultar en daños a la propiedad, lesiones físicas, o muerte.

INSTRUCCIONES IMPORTANTES DE SEGURIDAD

LEA TODAS LAS INSTRUCCIONES ANTES DE USAR

⚠ADVERTENCIA Para su seguridad, debe seguir la información contenida en este manual para minimizar el riesgo de incendio, explosión o descarga eléctrica, o para evitar el daño a la propiedad, lesiones físicas, o incluso la muerte.

INSTRUCCIONES DE SEGURIDAD PARA EL USO, CUIDADO, LIMPIEZA Y ELIMINACIÓN

⚠ADVERTENCIA: Para disminuir el riesgo de incendio, descarga eléctrica o lesiones físicas al utilizar este electrodoméstico, siga las precauciones básicas, incluidas las siguientes:

- **Desenchufe la lavadora antes de proceder a su limpieza** para evitar posibles descargas eléctricas.
- **Nunca utilice productos químicos fuertes, limpiadores abrasivos o disolventes para limpiar la lavadora.** Dañarán el acabado.
- **No coloque trapos grasosos o aceitosos sobre la lavadora.** Estas sustancias emanan vapores que podrían prender fuego a los materiales.
- **No lave prendas que estén sucias con aceite vegetal o de cocina.** Estos productos pueden retener un poco de aceite luego de su lavado. Debido al aceite restante, es posible que la tela largue humo o se incendie por sí sola.
- **Desconecte este electrodoméstico de la toma de corriente antes de realizar cualquier función de mantenimiento. Colocar los controles en la posición OFF (apagado) no desconecta el electrodoméstico de la toma de corriente.** Si no se cumple con esta advertencia, se podrán producir lesiones graves, incendios, descargas eléctricas, o muerte.
- **No combine productos de limpieza para usarlos en una misma carga a menos que se lo especifique en la etiqueta.**
- **No mezcle blanqueador con cloro con amoníaco o ácidos, como ser vinagre. Siga las instrucciones del envase al usar productos de lavandería.** Su uso indebido puede producir gases venenosos, lo que puede resultar en heridas graves o la muerte.
- **No coloque las manos dentro de la lavadora cuando sus partes estén en movimiento. Antes de cargar, descargar o agregar prendas, presione el botón START/PAUSE (Inicio/Pausa) y espere hasta que el tambor se detenga totalmente antes de meter las manos dentro.** Si no se cumple con esta advertencia, se podrán producir lesiones graves, incendios, descargas eléctricas, o muerte.
- **No deje que los niños jueguen en la lavadora o dentro de ella. Cuando se usa la lavadora cerca de niños, es necesaria una supervisión rigurosa. A medida que los niños crecen, enséñeles el uso apropiado y seguro de todos los electrodomésticos.** No cumplir con estas advertencias puede provocar lesiones físicas graves.
- **Destruya el cartón, la bolsa de plástico y otros materiales de embalaje después de desempaquetar la lavadora. Los niños podrían utilizarlos para jugar. Los cartones cubiertos con mantas, colchas u hojas plásticas pueden convertirse en compartimientos herméticos.** No cumplir con estas advertencias puede provocar lesiones físicas graves o la muerte.
- **Guarde los productos de lavandería fuera del alcance de los niños. Para evitar lesiones personales, observe todas las advertencias de las etiquetas del producto.** No cumplir con estas advertencias puede provocar lesiones físicas graves.
- **Antes de poner la lavadora fuera de servicio o de tirarla, quite la tapa del compartimento de lavado para evitar el peligro que niños o pequeños animales queden atrapados en el interior.** Si no se respeta esta advertencia, pueden producirse lesiones graves e incluso la muerte.
- **Asegúrese de que la gaveta del dispensador esté cerrada en todo momento cuando no se la esté llenando con productos de lavandería.** No mantener la gaveta cerrada puede resultar en lesiones físicas o inundación.

GUARDE ESTAS INSTRUCCIONES

COMPONENTES Y FUNCIONES

FUNCIONES ESPECIALES

1 GAVETA DISPENSADORA DE DETERGENTE

Esta gaveta de tres compartimentos proporciona dispensadores separados para pre-lavado, detergente para lavado principal, y suavizante líquido.

2 PANEL DE CONTROL CON PANTALLA LED

Los controles electrónicos simples son fáciles de usar. La pantalla LED indica las opciones de ciclo y el tiempo del ciclo durante el funcionamiento.

3 TAMBOR DE ACERO INOXIDABLE DE GRAN CAPACIDAD

El tambor de acero inoxidable de gran capacidad ofrece una durabilidad superior y está inclinado para mejorar la eficiencia y permitir un acceso más fácil para prendas grandes.

NOTA: Sin importar qué tan grandes sean las prendas, debe quedar lugar suficiente para que las mismas giren.

4 MOTOR INVERSOR DE TRANSMISIÓN DIRECTA

El motor inversor de transmisión directa, que está conectado directamente al tambor, es capaz de producir múltiples movimientos diferentes para un rendimiento de lavado óptimo con mínimo ruido y vibración. La unidad de motor también contiene menor cantidad de partes móviles, lo que trae como resultado menor cantidad de reparaciones.

5 PANEL DE ACCESO AL DRENAJE

Proporciona acceso al conducto de desagüe y al filtro de la bomba de desagüe.

6 PUERTA DE FÁCIL ACCESO

La puerta extra grande se traba mientras la lavadora está en funcionamiento, y luego permanece trabada para evitar que la puerta se abra hasta que el interior de la lavadora se haya enfriado y el nivel de agua haya bajado.

7 PATAS DE NIVELACIÓN

Las cuatro patas de nivelación (dos frontales y dos traseras) pueden ajustarse para mejorar la estabilidad de la lavadora en pisos irregulares.

Accesorio necesario (se vende por separado)



Mangueras de agua caliente y fría

Número de pieza

- 5215FD3715U : Manguera de agua caliente
- 5215FD3715V : Manguera de agua fría

- El accesorio necesario se vende por separado. Se puede pedir a través del sitio Web de LG.
EE.UU: www.lg.com/us

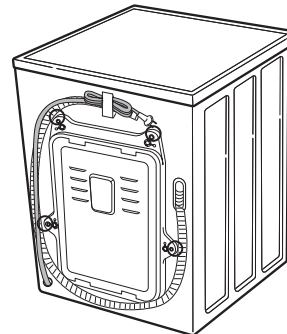
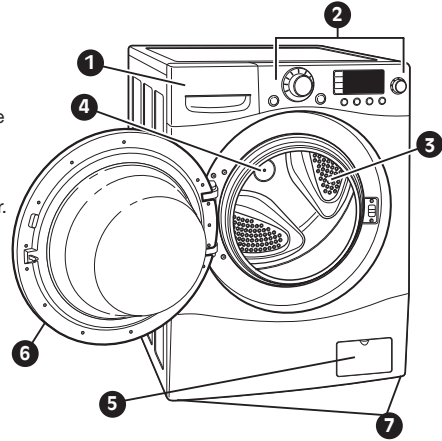

Parte trasera de la lavadora

Accesorios incluidos



Almohadillas antideslizantes



Taponos (4)
(para cubrir los agujeros para los pernos de transporte).



Llave (para remover los pernos de transporte y ajustar las patas de nivelación).



Precinto (para asegurar la manguera de desagüe).



Soporte tipo codo (para asegurar la manguera de desagüe).

INSTRUCCIONES PARA LA INSTALACIÓN

CÓMO ELEGIR LA UBICACIÓN MÁS ADECUADA

⚠ ADVERTENCIA

- ¡La lavadora es pesada! Se necesitan dos o más personas para trasladar y desempaquetar la lavadora. Si no se respeta esta advertencia, podrá sufrir lesiones en la espalda o de otro tipo.
- No almacene ni instale la lavadora en lugares expuestos a temperaturas de congelación ni a inclemencias meteorológicas. Si no se cumple con esta advertencia, se podrán producir lesiones graves, incendios, descargas eléctricas, o muerte.
- Conecte correctamente a tierra la lavadora cumpliendo todas las normativas y ordenanzas. Si no se cumple con esta advertencia, se podrán producir lesiones graves, incendios, descargas eléctricas, o muerte.
- Con el fin de reducir el riesgo de descargas eléctricas, no instale la lavadora en espacios húmedos. Si no se cumple con esta advertencia, se podrán producir lesiones graves, incendios, descargas eléctricas, o muerte.

- No elimine la clavija de conexión a tierra. No use un adaptador o alargue. Enchufe en una toma de corriente con conexión a tierra de 3 clavijas. Si no se cumple con esta advertencia, se podrán producir lesiones graves, incendios, descargas eléctricas, o muerte.

Toma de corriente

- La toma de corriente debe estar dentro de un área mínima de 1,5 mt. (60") a ambos lados de la lavadora.
- El electrodoméstico y la toma de corriente deben estar colocados de forma tal que se pueda acceder al enchufe fácilmente.
- No sobrecargue la toma de corriente con más de un electrodoméstico.
- La toma de corriente debe estar conectada a tierra de acuerdo con los códigos y las regulaciones de cableado vigentes.
- Se recomienda utilizar un fusible de demora de tiempo o disyuntor.

NOTA: Es responsabilidad y obligación personal del propietario del producto solicitar a un electricista cualificado que instale la toma de corriente adecuada.

DISTANCIAS DE SEPARACIÓN

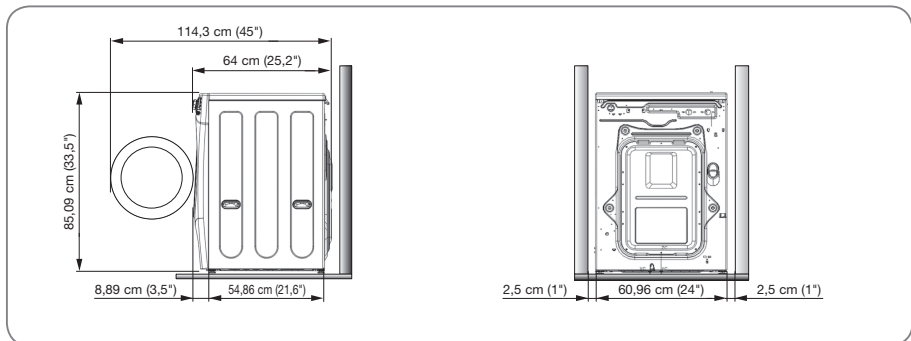

Para asegurar que se haya otorgado el espacio suficiente para las tuberías de agua y flujo de aire, deje una distancia de separación mínima de por lo menos 2,5 cm (1") a los lados, y de 10 cm (4") detrás de la unidad.

No olvide tener en cuenta las molduras de paredes, puertas o piso, que podrían aumentar la distancia de separación necesaria. Deje al menos 50,3 cm (19,8") en la parte frontal de la lavadora para abrir la puerta.

INSTRUCCIONES PARA LA INSTALACIÓN

TIPO DE PISO

- Para minimizar el ruido y la vibración, la lavadora DEBE instalarse en un piso sólidamente construido. Vea la NOTA más abajo.
- La cuesta permisible debajo de toda la lavadora es de 2,5 cm. (1") como máximo.
- No se recomiendan las superficies alfombradas o de baldosas blandas.
- Nunca instale la lavadora en una plataforma o estructura de poca solidez. Use solamente pedestales accesorios aprobados.

NOTA: Si debe usar una bandeja de goteo, tenga sumo cuidado de seguir las instrucciones que vienen con la bandeja y asegúrese de que las patas de nivelación estén bien ajustadas para que queden firmes y equitativamente apoyadas sobre la bandeja. El uso de bandejas de goteo y la nivelación inadecuada de la máquina pueden resultar en una mayor vibración y ruido durante el funcionamiento.

KIT DE APILADO

Para apilar la secadora LG sobre esta lavadora, debe utilizarse el kit de apilado incluido con la secadora. Para obtener instrucciones sobre el kit, consulte el manual del usuario de la secadora o las instrucciones incluidas con el kit de apilado.

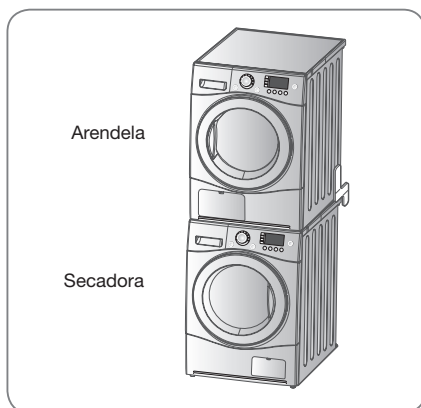

INSTRUCCIONES PARA LA INSTALACIÓN

DESEMBALAJE

Al quitar la lavadora de la base de cartón, asegúrese de quitar el soporte de espuma del tambor que hay en el medio de la base de cartón. Si debe recostar la lavadora para quitar los materiales de embalaje de la base, recuéstela siempre con cuidado sobre uno de sus lados. NUNCA recueste la lavadora sobre su parte frontal o trasera.

IMPORTANTE: Para evitar el daño interno de la lavadora durante su transporte, ésta viene equipada con 4 pernos de transporte y retenes plásticos. Estos pernos y retenes **DEBEN** quitarse antes de poner la lavadora en funcionamiento.

- No quitar los retenes y pernos de transporte puede causar fuertes vibraciones y ruidos, lo que puede resultar en daños permanentes a la lavadora. El cable viene asegurado en la parte trasera de la lavadora con un perno de transporte para ayudar a prevenir su funcionamiento con los pernos de transporte instalados.

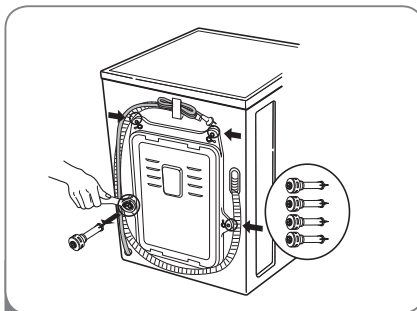
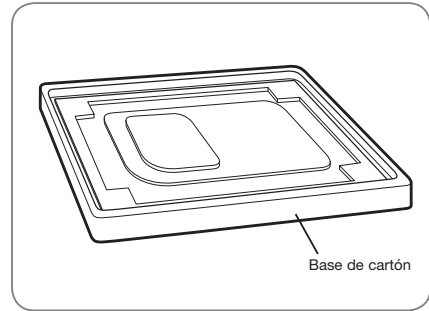

- 1 Comenzando por los 2 pernos de embalaje inferiores, use la llave incluida para quitar los 4 pernos de embalaje rotándolos en sentido contrario a las agujas del reloj.

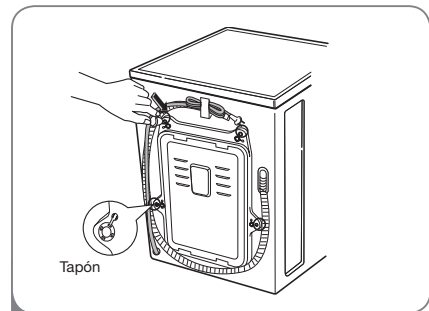

- 2 Quite los sujetadores haciéndolos girar levemente mientras tira. Gire y apriete las tapas de orificio en los orificios de los pernos de embalaje.

NOTA: Guarde los pernos y sujetadores para su uso futuro. Para prevenir daños a los componentes internos, los pernos y sujetadores internos deben ser instalados cuando se transporte la lavadora.

INSTRUCCIONES PARA LA INSTALACIÓN

CONEXIÓN DE LOS CONDUCTOS DE AGUA

NOTA:

- Para su seguridad, y para una vida útil prolongada del producto, recomendamos usar componentes LG de alta calidad. LG no es responsable por averías del producto o daños causados por el uso de piezas ajenas a LG compradas por separado.
- Use mangueras nuevas al instalar la lavadora. No reutilice las mangueras viejas.
- Comuníquese con el Centro de Servicio al Cliente de LG para obtener ayuda para la compra de mangueras: 1-800-243-0000.
- Compruebe periódicamente las mangueras en busca de grietas, fugas y desgastes, y reemplace las mangueras cada cinco años. No estire las mangueras de agua a propósito, y asegúrese de que no las estén aplastando otros objetos.
- La presión del suministro de agua debe estar entre 20 psi y 120 psi (138 – 827 kPA). Si la presión del suministro de agua es superior a 120 psi, se deberá instalar una válvula de reducción de presión.
- Para lograr un rendimiento óptimo de lavado, la temperatura del agua caliente debe ajustarse a 48-57°C (120-135°F) y el agua fría a 15°C (60°F).

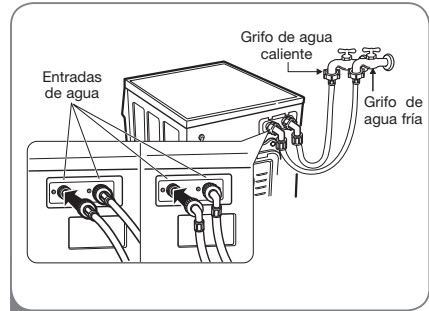

- 1 **NOTA:** No enrosque los accesorios de la manguera. Conecte el conducto rojo de agua caliente a la toma de entrada de agua caliente de la parte trasera de la lavadora. Conecte el conducto azul de agua fría a la toma de entrada de agua fría de la parte trasera de la lavadora. Ajuste las uniones con firmeza.

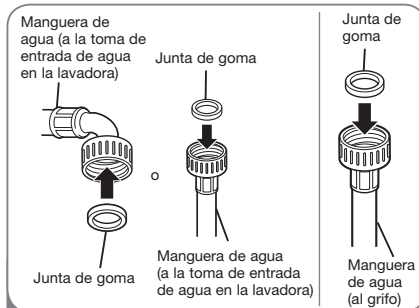

- 2 Inserte una junta de goma en la parte rosca de cada manguera.

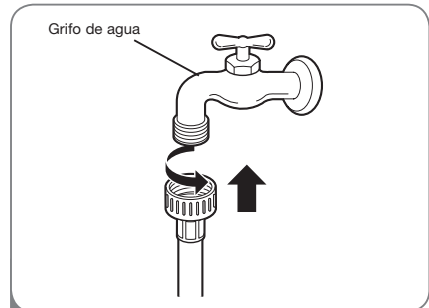

- 3 Conecte el conducto de agua caliente al grifo de agua caliente. Conecte el conducto de agua fría al grifo de agua fría.

Ajuste las uniones con firmeza. Abra los grifos de agua y verifique que no haya fugas.

INSTRUCCIONES PARA LA INSTALACIÓN

CONEXIÓN DEL CONDUCTO DE DESAGÜE

- La manguera de desagüe siempre debe estar asegurada adecuadamente. No asegurar adecuadamente la manguera de desagüe puede resultar en inundación o daños a la propiedad.
- No instale el extremo de la manguera de desagüe a una altura mayor a los 244,8 cm (96") sobre la parte inferior de la lavadora.
- El desagüe debe instalarse de conformidad con todos los códigos y regulaciones locales aplicables.
- Asegúrese de que los conductos de agua no estén estirados, pinzados, aplastados o retorcidos.

NOTA: Si la manguera de desagüe se extiende más de 10 cm (4") más allá del extremo del soporte tipo codo, se podría esparcir moho o microorganismos al interior de la lavadora.

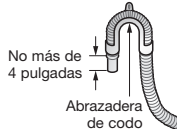

Opción 1: Tubo vertical

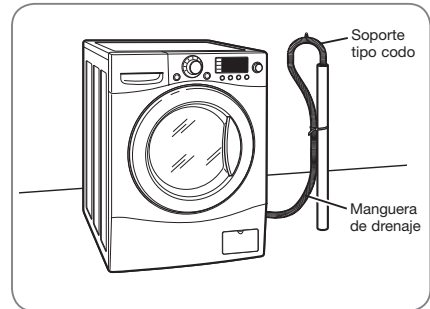

Sujete el extremo de la manguera al soporte tipo codo. Inserte el extremo de la manguera de desagüe en el tubo vertical. Use un precinto para asegurar la manguera de drenaje en su lugar.

NOTA: La altura total del extremo de la manguera no debe exceder los 244,8 cm (96") desde la parte inferior de la lavadora.

Opción 2: Lavabo

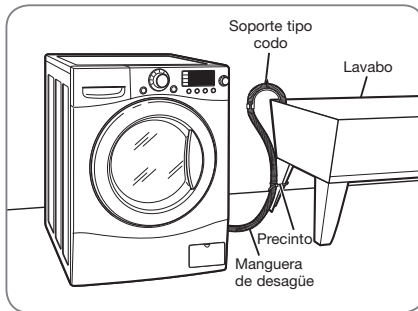

Sujete el extremo de la manguera al soporte tipo codo. Cuelgue el extremo de la manguera de desagüe del borde del lavabo. Use un precinto para asegurar la manguera de desagüe en su lugar.

NOTA: La altura total del extremo de la manguera no debe exceder los 244,8 cm (96") desde la parte inferior de la lavadora.

INSTRUCCIONES PARA LA INSTALACIÓN

NIVELACIÓN DE LA LAVADORA

El tambor de su nueva lavadora gira a velocidades muy elevadas, de hasta 1.400 RPM. Para minimizar la vibración, los ruidos y los movimientos no deseados, el piso debe ser una superficie perfectamente nivelada y sólida.

NOTA: Ajuste las patas de nivelación sólo en la medida necesaria para nivelar la lavadora. La extensión de las patas de nivelación más de lo necesario puede causar vibración en la lavadora.

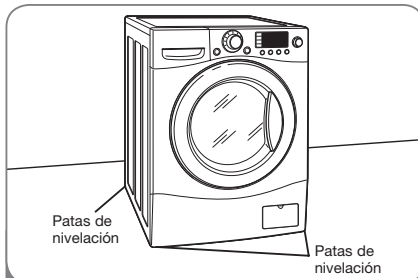

- 1 Coloque la lavadora en su lugar final, tomando especial precaución de no apretar, forzar ni aplastar las tuberías de desagüe y de agua. Coloque un nivel sobre la parte superior de la lavadora.

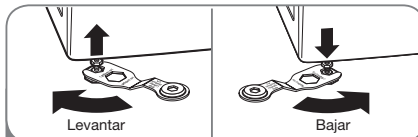

- 2 Afloje las contratuercas de las 4 patas de nivelación hasta que pueda girar la pata con la llave incluida. Gírelas en sentido horario para levantar la lavadora y en el sentido antihorario para bajarla.

- Las cuatro patas de nivelación deben apoyarse firmemente en el piso. Balancee suavemente la lavadora de una esquina a la otra para asegurarse de que la lavadora no se sacude.

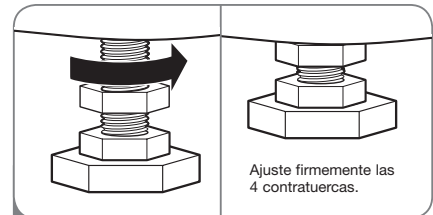

- 3 Una vez que nivela la lavadora de lado a lado y de la parte frontal a la trasera, ajuste firmemente todas las contratuercas.

Asegúrese de que las cuatro patas de nivelación estén en contacto directo con el piso.

NOTA: Para asegurarse de que la lavadora está correctamente nivelada, póngala en funcionamiento con una carga de prueba: coloque aproximadamente 3 kgs. (6 libras) de ropa a lavar en la lavadora. Luego, presione POWER (Encendido), presione RINSE+SPIN (Enjuague+Centrifugado), y finalmente presione el botón START/PAUSE (Inicio/Pausa). (Consulte las secciones siguientes para obtener más información sobre la selección y funcionamiento de ciclos). Verifique que la lavadora no se tambalee o vibre excesivamente durante el ciclo de centrifugado. Si la lavadora vibra o se sacude, ajuste las patas de nivelación hasta que la lavadora quede estable y vuelva a probarla.

INSTALACIÓN DE ALMOHADILLAS ANTIDESLIZANTES (OPCIONAL)

Algunas superficies de pisos son demasiado resbaladizas para evitar que la lavadora se mueva en el piso durante cargas pesadas no balanceadas. Si bien es normal que una carga ocasionalmente esté desbalanceada, el ruido y vibración excesivos pueden hacer que la lavadora se salga de su posición. Si se dan estas condiciones, siga las instrucciones a continuación para instalar las almohadillas antideslizantes. Estas almohadillas ayudarán a prevenir que la lavadora se mueva durante condiciones de desbalanceo, reduciendo así el ruido y la vibración

• Almohadillas antideslizantes

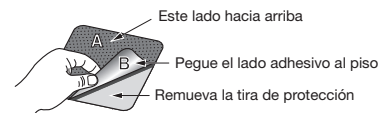

- * Coloque las almohadillas debajo de las dos patas frontales.

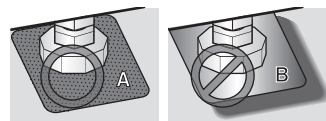

INSTRUCCIONES DE USO

SELECCIÓN DEL DETERGENTE

IMPORTANTE: Su lavadora está diseñada para ser usada **únicamente** con detergentes tipo HE (de alta eficiencia). Los detergentes de alta eficiencia están formulados específicamente para lavadoras de carga frontal y contienen agentes reductores de espuma. Cuando compre detergente, busque siempre el símbolo HE, de alta eficiencia.

Los detergentes de alta eficiencia (HE) generan menos espuma y se disuelven más eficazmente para mejorar el rendimiento del lavado y del enjuague; además, ayudan a mantener limpio el interior de la lavadora.

Usar detergentes regulares puede provocar un exceso de espuma y un rendimiento poco satisfactorio.

IMPORTANTE: No coloque ni almacene productos de lavado, como detergente, blanqueador o suavizante líquido, encima de la lavadora o secadora. Seque los derrames inmediatamente. Estos productos pueden dañar el acabado y los controles.



Diseñada especialmente para utilizar sólo con detergentes HE (de alta eficiencia).

ACERCA DEL DISPENSADOR

El dispensador automático está compuesto de tres compartimientos para:

- Suavizante líquido.
- Detergente en polvo o líquido para el pre-lavado.
- Detergente en polvo o líquido para el lavado principal.

Todos los productos de lavado pueden agregarse de una vez en su respectivo compartimiento del dispensador.

Éstos serán dispensado en el momento apropiado para lograr la limpieza más efectiva.

Luego de agregar los productos de lavado al dispensador, cierre la gaveta del dispensador.

Para agregar detergente y suavizante al dispensador automático:

- 1 Abra la gaveta del dispensador.
- 2 Cargue los productos de lavado en los compartimiento adecuados.
- 3 Cierre lentamente la gaveta del dispensador para evitar que los productos de lavado se dispensen antes de tiempo.

NOTA: Es normal que quede una pequeña cantidad de agua en los compartimientos del dispensador al final del ciclo.

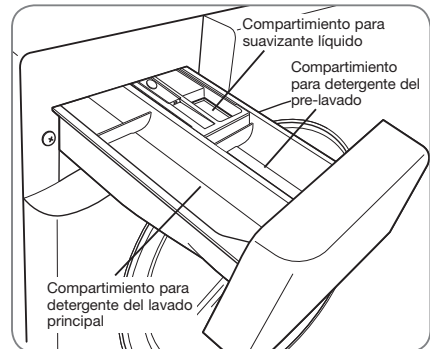

INSTRUCCIONES DE USO

CARGA DEL DISPENSADOR

Compartimiento para detergente del pre-lavado

Agregue detergente líquido o en polvo a este compartimiento cuando utilice la opción de pre-lavado. Siempre utilice un detergente de alta eficiencia (HE) en su lavadora.

- La cantidad de detergente a agregar para la opción de pre-lavado es 1/2 de la cantidad recomendada para el ciclo de lavado principal. Por ejemplo, si el ciclo de lavado principal requiere DOS cucharadas (30 ml. o 1 oz.) de detergente, agregue UNA cucharada para la opción de pre-lavado.

NOTA: Si selecciona la opción de pre-lavado, debe usar detergente en polvo en el compartimiento de lavado principal. El detergente líquido drenará al tambor de la lavadora al ser dispensado.

Compartimiento para detergente del lavado principal

Este compartimiento contiene el detergente de lavado para el ciclo de lavado principal, que se agrega a la carga al principio del ciclo. Siempre utilice detergente de alta eficiencia (HE) en su lavadora.

Al agregar el detergente, nunca exceda las recomendaciones del fabricante. Si usa demasiado detergente, puede suceder que en lugar de diluirse se acumule en la ropa y en la lavadora. Se puede usar tanto detergente líquido como en polvo.

NOTA: El detergente líquido drenará al tambor de la lavadora al ser dispensado.

NOTA: Se puede agregar blanqueador líquido o en polvo con protector de color al compartimiento de lavado principal con un detergente del mismo tipo.

Compartimiento para suavizante

Este compartimiento contiene el suavizante líquido, que se dispensará de forma automática durante el ciclo de enjuague final.

- Al agregar el suavizante, respete siempre las recomendaciones del fabricante. No exceda la línea de llenado máximo. El uso de suavizante en exceso puede manchar las prendas.
- Diluya el suavizante concentrado con agua tibia. No exceda la línea de llenado máximo.
- Nunca vierta el suavizante directamente sobre la carga o dentro del tambor.



Diseñada especialmente para utilizar sólo con detergentes HE (de alta eficiencia).

INSTRUCCIONES DE USO

FUNCIONES DEL PANEL DE CONTROL

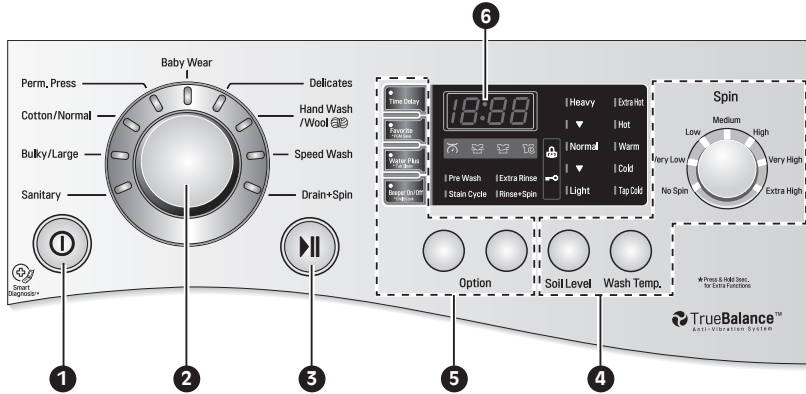

1 BOTÓN POWER ON/OFF (ENCENDIDO/APAGADO)

Presione este botón para encender la lavadora. Presiónelo de nuevo para apagarla.

NOTA: Al presionar el botón ON/OFF durante un ciclo, se cancelará el ciclo y todos los ajustes de la carga se perderán.

2 PERILLA DE SELECCIÓN DE CICLO

Gire esta perilla para seleccionar el ciclo que desee. Una vez seleccionado el ciclo deseado, se mostrarán en pantalla los ajustes estándar para dicho ciclo. Estos ajustes pueden modificarse utilizando los botones modificadores de ciclo en cualquier momento antes de iniciar el ciclo.

3 BOTÓN START/PAUSE (INICIO/PAUSA)

Presione este botón para iniciar el ciclo seleccionado.

Si la lavadora está funcionando, use este botón para poner en pausa el ciclo sin perder los ajustes actuales.

NOTA: Si no presiona el botón START/PAUSE antes de que transcurran 4 minutos tras seleccionar un ciclo, la lavadora se apagará automáticamente.

4 BOTONES MODIFICADORES DE CICLO

Utilice estos botones para modificar los ajustes predeterminados del ciclo seleccionado. Presione el botón para el ajuste deseado hasta que se prenda la luz indicadora del valor deseado.

5 BOTONES DE OPCIÓN

Los botones de opción le permiten seleccionar opciones adicionales para el ciclo y se encenderán al seleccionarlos. Ciertos botones también le permiten activar funciones especiales manteniendo el botón presionado durante 3 segundos.

Para obtener información detallada sobre las distintas opciones, consulte las páginas siguientes.

6 PANTALLA LED

La pantalla muestra los ajustes, el tiempo restante estimado, las opciones y los mensajes de estado de su lavadora. La pantalla permanecerá encendida durante el ciclo.

INSTRUCCIONES DE USO

GUÍA DE CICLOS

La guía de ciclos a continuación muestra las opciones disponibles y los tipos de tejidos recomendados para cada ciclo.

● = Opción disponible ■ = Ajustes predeterminados de ciclo

Ciclo	Tipo de tejido	Temp.de lavado	Centrifugado	Nivel de suciedad	Ciclo anti-manchas	Pre-lavado	Enjuague +Centrif.	Enjuague extra	AguaPlus
Sanitary	Ropa interior, ropa de trabajo, pañales, etc. muy sucios	Muy caliente	Alto	Normal	●	●	●	●	
			Muy alto Extra alto No centrif. Muy bajo Bajo Medio	Pesado Liviano					
Bulky/Large (prendas grandes/ voluminosas)	Prendas grandes como cobertores y edredones	Tibia	Medio	Normal	●	●	●	●	●
		Caliente Fría de grifo Fría	No centrif. Muy bajo Bajo	Pesado Liviano					
Cotton/Normal (algodón/ normal)	Algodón, lino, toallas, camisetas, frazadas, jeans, cargas mixtas	Tibia	Alto	Normal	●	●	●	●	●
		Caliente Fría de grifo Fría	Muy alto Extra alto No centrif. Muy bajo Bajo Medio	Pesado Liviano					
Perm.Press (planchado perm.)	Camisas/pantalones de vestir, ropa antiarrugas, ropa mezcla de algodón y poliéster, manteles	Tibia	Medio	Normal	●	●	●	●	●
		Caliente Fría de grifo Fría	Alto No centrif. Muy bajo Bajo	Pesado Liviano					
Baby Wear (ropa de bebé)	Ropa de bebé poco sucia	Tibia	Alto	Normal		●	●	●	●
		Caliente Fría de grifo Fría	No centrif. Muy bajo Bajo Medio	Liviano					
Delicates (ropa delicada)	Blusas de vestir y camisas de etiqueta, nylon, prendas con encajes o muy finas	Fría	Medio	Normal		●	●	●	●
		Tibia Fría de grifo	No centrif. Muy bajo Bajo	Pesado Liviano					
Hand Wash /Wool (lav. a mano/lana)	Prendas con la etiqueta "lavar a mano"	Tibia	Bajo	Normal			●		
		Fría de grifo Fría	Muy bajo No centrif.	Liviano					
Speed Wash (lavado rápido)	Ropa con poca suciedad y cargas pequeñas	Caliente	Extra alto	Normal			●	●	
		Fría de grifo Fría Tibia	No centrifugar Muy bajo Bajo Medio Alto Muy alto	Pesado Liviano					
Drain+Spin	Sólo drenaje, centrifugado		Extra alto No centrifug. Muy bajo Bajo Medio Alto Muy alto						

NOTA: Para proteger sus prendas, no todas las temperaturas de lavado, velocidades de centrifugado, niveles de suciedad u opciones están disponibles en todos los ciclos.

INSTRUCCIONES DE USO

PANTALLA LED

La pantalla LED muestra los ajustes, el tiempo restante estimado, las opciones y los mensajes de estado de su lavadora. Al encender la lavadora, la pantalla se iluminará.

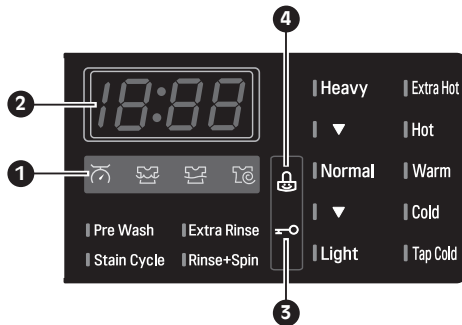

1 INDICADOR DE ESTADO DEL CICLO

Esta sección de la pantalla muestra la fase del ciclo en curso (Sensor de carga, lavado, enjuague, centrifugado).

2 TIEMPO ESTIMADO RESTANTE

Cuando se presiona el botón START/PAUSE (INICIO/PAUSA), la lavadora detecta automáticamente la carga a lavar (su peso) y optimiza el tiempo de lavado en base al ciclo y opciones seleccionados. Entonces la pantalla indicará el tiempo estimado restante para el ciclo de lavado seleccionado.

NOTA: El tiempo del ciclo indicado podrá parecer mucho más largo que el de una lavadora de carga superior. Esto es porque el tiempo que se indica es para el ciclo completo, no solo la fase de agitación del ciclo que se muestra típicamente en una lavadora de carga superior.

3 INDICADOR DE BLOQUEO DE PUERTA

Indica que la puerta está trabada. La puerta de la lavadora se trabará mientras la lavadora está en funcionamiento. La puerta se puede destrabar presionando el botón START/PAUSE (INICIO/PAUSA) para detener la lavadora.

NOTA: Si la temperatura de la lavadora es demasiado alta, la puerta no podrá destrabarse hasta que la lavadora se haya enfriado. Si el nivel de agua es demasiado alto, seleccione el ciclo Drain&Spin (Drenaje&Centrifugado) para drenar el exceso de agua. No intente forzar la puerta para abrirla.

4 INDICADOR DE BLOQUEO INFANTIL

Este indicador muestra que el Bloqueo Infantil de la lavadora ha sido activado. Seleccione esta función para bloquear los botones del panel de control y para evitar el manipuleo indebido.

INSTRUCCIONES DE USO

FUNCIONAMIENTO DE LA LAVADORA

Una vez que haya cargado la lavadora y agregado los productos de lavado (detergente, blanqueador y/o suavizante):

- 1 Presione el botón ENCENDIDO/APAGADO para prender la lavadora. Las luces alrededor de la perilla de selección de ciclo se iluminarán.



- 2 Gire la perilla de selección de ciclo para seleccionar el ciclo deseado. La pantalla mostrará los valores predeterminados de temperatura de lavado/ enjuague, velocidad de centrifugado, nivel de suciedad y ajustes de opción para ese ciclo.



- 3 Si desea cambiar los ajustes del ciclo, presione el/los botón/es modificador/es apropiado/s hasta que se ilumine la luz indicadora para el ajuste deseado.

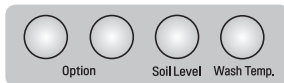

NOTA: Para proteger sus prendas, no todas las temperaturas de lavado, velocidades de centrifugado, niveles de suciedad u opciones están disponibles en todos los ciclos.

- 4 Presione el botón INICIO/PAUSA para iniciar el ciclo. La puerta se asegurará, la pantalla cambiará y la lavadora calculará el tiempo estimado restante. Una vez que la lavadora haya calculado el tiempo total estimado del ciclo, se iniciará. Para poner en pausa el ciclo en cualquier momento, presione PAUSE (Pausa).



NOTA: El tiempo del ciclo indicado podrá parecer mucho más largo que el de una lavadora de carga superior. Esto es porque el tiempo que se indica es para el ciclo completo, no solo la fase de agitación del ciclo que se muestra típicamente en una lavadora de carga superior.

NOTA: Si la temperatura de la lavadora es demasiado alta, la puerta no podrá destrabarse hasta que la lavadora se haya enfriado. Si el nivel de agua es demasiado alto, seleccione el ciclo Drain&Spin (Drenaje&Centrifugado) para drenar el exceso de agua. No intente forzar la puerta para abrirla.

El tiempo de lavado puede reducirse significativamente para cargas pequeñas o poco sucias, seleccionando el ciclo de Speed Wash (lavado rápido) y configurando el botón Soil Level (nivel de suciedad) a Light (liviano).

Cuando el ciclo haya terminado, el bípex (si está configurado) sonará y la puerta se destrabará.

Extraiga las prendas húmedas de la lavadora de inmediato. Verifique que no queden prendas pequeñas debajo de la junta de la puerta.

INSTRUCCIONES DE USO

BOTONES MODIFICADORES DE CICLO

Cada ciclo tiene ajustes predeterminados que se seleccionan automáticamente. También puede personalizar los ajustes utilizando los botones modificadores de ciclo. Presione el botón para el ajuste deseado hasta que se prenda la luz indicadora del valor deseado.

La lavadora ajustará de forma automática el nivel de agua para el tipo y tamaño de la carga que lavar para obtener los mejores resultados y la máxima eficiencia. Es posible que parezca que no hay agua dentro del tambor en algunos ciclos, pero esto es normal.

NOTA: Para proteger sus prendas, no todas las temperaturas de lavado, velocidades de centrifugado u opciones están disponibles en todos los ciclos. Consulte la Guía de Ciclos para obtener más detalles.

Nivel de suciedad



Ajusta el ciclo seleccionado para otorgar más tiempo de lavado para prendas muy sucias o menos tiempo para prendas poco sucias..

Presione el botón Soil Level hasta que se encienda la luz indicadora para el ajuste deseado.

Temperatura de lavado



Selecciona la combinación de temperaturas de lavado para el ciclo seleccionado. Presione el botón Wash Temp. (temp. de lavado) hasta que se prenda la luz indicadora del ajuste deseado.

- Su lavadora tiene un elemento de calentamiento para aumentar la temperatura del agua caliente para los ajustes Extra Hot (muy caliente), Hot (caliente) y Warm (tibio). Esto brinda un mejor rendimiento de lavado con un ajuste normal del calentador de agua.
- Seleccione la temperatura del agua apropiada para el tipo de carga que va a lavar. Para obtener los mejores resultados, siga las instrucciones de las etiquetas de cuidado de las prendas.
- Los lavados a temperatura tibia dejan las cargas más secas que los lavados a temperatura fría. Los enjuagues a temperatura tibia pueden aumentar las arrugas.
- En climas fríos, el lavado tibio facilita el manejo de la carga.
- Los lavados fríos consumen menos energía.

Velocidad de centrifugado

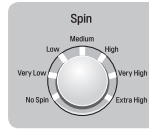

El tambor de la lavadora centrifuga a una velocidad de hasta 1.400 RPM. Esto reduce el tiempo de secado y ahorra energía. Gire la perilla Spin Speed (velocidad de centrifugado) hasta que se

prenda la luz indicadora del ajuste deseado. Algunos tejidos, como las prendas delicadas, requieren una velocidad de centrifugado más lenta.



INSTRUCCIONES DE USO

BOTONES DE OPCIÓN DE CICLO

Su lavadora incluye varias opciones de ciclo adicionales para personalizar y adaptar los ciclos a sus necesidades particulares. Algunos botones de opción también cuentan con una función especial (consulte la página siguiente para obtener más detalles) que se puede activar manteniendo presionado ese botón de opción por 3 segundos.

Para agregar opciones de ciclo a un ciclo:

- 1 E1 Encienda la lavadora y gire la perilla de selección de ciclo para seleccionar el ciclo deseado.
- 2 Use los botones de modificación de ciclo para configurar los ajustes para ese ciclo.
- 3 Presione el/los botón/es de opción de ciclo para agregar la opción deseada. Los botones de opción de ciclo seleccionados se iluminarán.
- 4 Presione el botón START/PAUSE (INICIO/PAUSA) para iniciar el ciclo. La lavadora se iniciará automáticamente.

NOTA: Para proteger sus prendas, no todas las temperaturas de lavado, velocidades de centrifugado u opciones están disponibles en todos los ciclos. Consulte la Guía de Ciclos para obtener más detalles.

1 Pre Wash (pre-lavado)



suciedad.

Seleccione esta opción para agregar un ciclo de pre-lavado y centrifugado de 17 minutos al ciclo elegido. Esta función es especialmente útil para prendas con alto nivel de

2 Stain Cycle (ciclo anti-manchas)



ciclo de enjuague adicional.

Seleccione esta opción para prendas muy sucias, como ser ropa de juego o ropa de trabajo. El ciclo anti-manchas agregará tiempo de lavado extra al ciclo y ajustes seleccionados, así como un

3 Extra Rinse (enjuague extra)



Esta opción agregará un ciclo de enjuague extra al ciclo seleccionado. Utilice esta opción para ayudar a asegurar la remoción de residuos de detergente o blanqueador de los tejidos.

4 Rinse+Spin



recientes se fijen en los tejidos.

Seleccione esta opción para enjuagar y centrifugar una carga separadamente de un ciclo regular. Esto puede resultar útil para prevenir que las manchas

Time Delay (inicio retardado)



Después de seleccionar el ciclo y los demás ajustes, presione este botón para retardar el inicio del ciclo de lavado. Cada vez que presiona el botón aumentará una hora al tiempo de demora, hasta 19 horas.

Favorite (Favorito)



El programa Favorite le permite guardar un ciclo de lavado personalizado para utilizarlo en otro momento.

Para crear un programa Favorite:

- 1 Seleccione un ciclo.
- 2 Ajuste la temperatura de lavado, la velocidad de centrifugado y el nivel de suciedad a los ajustes deseados.
- 3 Establezca cualquier otra opción que desee.
- 4 Mantenga presionado el botón del programa Favorite durante 3 segundos (sonido de 2 bips).

El programa Favorite se guardará para su uso futuro.

Para volver a usar este programa, seleccione Favorite y presione START/PAUSE (INICIO/PAUSA).

Water Plus (agua plus)



Seleccione esta opción para agregar agua extra a los ciclos de lavado y enjuague para obtener superiores resultados, especialmente con prendas grandes o voluminosas.

Beeper On/Off (biper encendido/apagado)



Puede encender o apagar el biper de final de ciclo con el botón Beeper. Presione el botón Beeper para apagar el biper. Presione nuevamente el botón Beeper para volver a encender el biper.

INSTRUCCIONES DE USO

FUNCIONES ESPECIALES

Los botones de opción también activan funciones especiales, incluida la de Child Lock (bloqueo infantil) y Tub Clean (Limpieza de tina). Mantenga presionado el botón de opción marcado con la función especial durante 3 segundos para activar la misma.

Child Lock (bloqueo infantil)



Seleccione esta opción para evitar el uso indeseado de la lavadora o para evitar que los ajustes del ciclo sean cambiados mientras la lavadora

se encuentra en funcionamiento. Mantenga presionado el botón Beeper On/Off durante 3 segundos para activar o desactivar la función Child Lock.

El ícono de bloqueo se mostrará en pantalla, y todos los controles serán desactivados. La lavadora se puede bloquear durante un ciclo. Una vez que Child Lock es seleccionado, la pantalla alternará entre Child Lock y el tiempo restante.

Tub Clean (limpieza de tina)



Una acumulación de residuos de detergente puede producirse con el tiempo en la tina de lavado y esto puede traer olor a moho o a humedad.

El ciclo Tub Clean está especialmente diseñado para remover esta acumulación. Agregue agente anti-depósito de calcio (Calgon) al compartimiento de lavado principal. Mantenga presionado el botón Water Plus durante 3 segundos para activar este ciclo. Cuando finalice el ciclo, abra la puerta y deje que el interior del tambor se seque completamente. Consulte la sección Cuidado y limpieza del interior para más información.

NOTA: NO use este ciclo con ropa, y NO agregue detergente ni suavizante.

NOTA: Si usa el ciclo Tub Clean una vez por mes, el tambor de lavado se mantendrá limpio.

Hand Wash/Wool (lavado a mano/lana)

- Solo lave prendas de lana que digan en la etiqueta "lavar a máquina" en esta lavadora.
- Lave sólo cargas pequeñas para el óptimo cuidado de los tejidos (menos de 3,6 kg./8 libras).
- Use sólo detergentes neutrales (aptos para lana). Sólo se necesita una pequeña cantidad de detergente debido al pequeño tamaño de la carga y al bajo volumen de agua en el ciclo.
- El ciclo Hand Wash/Wool usa una acción suave de rotación y centrifugado de baja velocidad para lograr el mejor cuidado de las prendas.

Alarma de Limpieza de Tambor

Se debe tener en cuenta después de un ciclo completo de lavado (lavado, aclarado, y centrifugado)

Comprobar el recuento acumulado cuando se enciende, y si tiene más de 30, aparece "t c l" en 7 segmentos mostrados durante 5 segundos.

Comenzará a parpadear "t c l" después de 5 segundos Apagado (0,5 segundos Encendido - 0,5 segundos Apagado), y aparecerá "---" o "tiempo", dependiendo de la configuración de detección de agua del curso seleccionado.

(※ Continuarmente se mostrará "Proceder con la Limpieza del Tambor" en los modelos LCD)

TCL no cuenta durante la vida o la modalidad LQC.

Para limpiar el "t c l": Seleccionar el botón o girar el dial para elegir la administración general.

Restablecimiento de Recuento Acumulado

- Se restablece el recuento acumulado a cero cuando finaliza la operación de Limpieza del Tambor.
- Se restablece el recuento acumulado a cero después de mostrar "t c l" una vez. (Reinicia después de contar 31 TCL)
- Reinicia después de completar el ciclo en el modo LQC.

El recuento acumulado se muestra en el LED para el conteo TCL de acuerdo con la clave de datos.

CUIDADO Y LIMPIEZA

LIMPIEZA REGULAR

⚠ ADVERTENCIA:

- **Desenchufe la lavadora antes de proceder con su limpieza para evitar posibles descargas eléctricas.**
Si no se cumple con esta advertencia, se podrán producir lesiones graves, incendios, descargas eléctricas, o muerte.
- **Nunca utilice productos químicos fuertes, limpiadores abrasivos o disolventes para limpiar la lavadora.**
Dañarán el acabado.

Limpieza del exterior

El cuidado adecuado de su lavadora prolongará la vida útil de la misma. Puede limpiar el exterior de la lavadora con agua tibia y un detergente doméstico suave, no abrasivo.

Limpie inmediatamente cualquier derrame con un paño suave y húmedo.

IMPORTANTE: No utilice alcohol metílico, disolventes, ni productos similares.

Nunca utilice lanas de acero ni limpiadores abrasivos; estos pueden dañar la superficie.

Cuidado y limpieza del interior

Use una toalla o trapo suave para limpiar alrededor de la abertura, junta y vidrio de la puerta. Estas áreas deben mantenerse limpias para asegurar que la junta quede hermética. Asegúrese de limpiar debajo de la junta de goma para remover cualquier humedad o suciedad.

Siempre saque las prendas de la lavadora ni bien finaliza el ciclo. Dejar las prendas mojadas en la lavadora puede hacer que se arruguen, decoloren o tomen olor.

Esta lavadora tiene un ciclo especial, Tub Clean, para remover la acumulación de residuos de detergente en su interior, lo que puede producirse en la tina o tambor de lavado y traer olor a moho o humedad.

Inicie el ciclo Tub Clean regularmente para remover la acumulación de detergente y otros residuos.

Lea atentamente estas instrucciones antes de iniciar el ciclo Tub Clean.

- 1 Abra la puerta y extraiga todas las prendas del tambor de lavado.
- 2 Abra la gaveta del dispensador.
- 3 Agregue blanqueador con cloro líquido o limpiador de tinas al compartimiento del detergente.

Pueden usarse algunos limpiadores de tinas en polvo o en pastilla fabricados para este fin.

(NOTA: No agregue detergente ni suavizante a la gaveta del dispensador cuando use la opción Tub Clean).

- Si usa limpiador en polvo

Agregue el limpiador en polvo al compartimiento de lavado principal de la gaveta.

- Si usa limpiador en pastilla

Agregue el limpiador en pastilla al tambor de lavado directamente.

(NOTA: No agregue el limpiador en pastilla en la gaveta).

- 4 Cierre la gaveta y la puerta de la lavadora.
- 5 Seleccione Tub Clean y presione INICIO.

NOTA : Se recomienda repetir el ciclo Tub Clean una vez por mes.

Si ya hay olor a moho o a humedad, ejecute el ciclo Tub Clean por 3 semanas consecutivas.

Luego de completar el ciclo Tub Clean o cuando no use la lavadora, deje la puerta de la lavadora abierta para una mejor ventilación y secado en su interior.

CUIDADO Y LIMPIEZA

LIMPIEZA REGULAR (cont.)

Almacenamiento de la lavadora

Si no se va a usar la lavadora durante un período prolongado y se encuentra en una zona de temperaturas muy frías:

- 1 Cierre el grifo de suministro de agua.
- 2 Desconecte las mangueras del suministro de agua, y el agua de drenaje de las mangueras.
- 3 Enchufe el cable de alimentación a una toma de corriente conectada a tierra adecuadamente.
- 4 Agregue 3,5 litros (1 galón) de anticongelante no tóxico de tipo RV al tambor de lavado vacío. Cierre la puerta.
- 5 Seleccione el ciclo de centrifugado y deje centrifugar por 1 minuto para drenar toda el agua.
NOTA: No todo el anticongelante para RV se expulsará.
- 6 Desenchufe el cable de alimentación, seque el interior del tambor con un paño suave, y cierre la puerta.
- 7 Retire los insertos del dispensador. Drene cualquier resto de agua que haya quedado en los compartimiento y seque los compartimientos.
- 8 Almacene la lavadora en posición vertical.

- 9 Para quitar el anticongelante restante de la lavadora luego de su almacenamiento, ejecute un ciclo completo en la lavadora con detergente. ¡No agregue ropa a lavar!

Eliminación de la acumulación de sarro

Si vive en una zona donde el agua es dura, se pueden formar depósitos de sarro en los componentes internos de la lavadora. Se recomienda usar un descalcificador en zonas con agua dura. Si se utiliza un desincrustador, asegúrese de que sea apto para ser usado en lavadoras, y ejecute el ciclo TUB CLEAN antes de poner a lavar ropa.

Los depósitos de sarro y demás manchas se pueden eliminar del tambor de acero inoxidable usando un limpiador para acero inoxidable. NO utilice lanas de acero ni limpiadores abrasivos; éstos pueden dañar la superficie.

Aviso de activación de limpieza de tina

Para limpiar la tina, seleccione el ciclo Tub Clean. Vacíe la tina, inserte blanqueador en el dispensador de detergente y presione el botón Tub Clean.

Se recomienda dejar la puerta abierta

Se recomienda dejar la puerta abierta luego de sacar la colada de la lavadora para mantener la tina limpia.

LIMPIEZA DE LA LAVADORA

Limpieza del dispensador

El dispensador debe limpiarse periódicamente para remover la acumulación de detergente y otros productos de lavado.

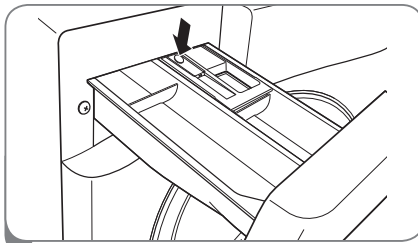

Extraiga la gaveta del dispensador hasta que pare. Presione el botón del centro de la gaveta y tire para extraer la gaveta.

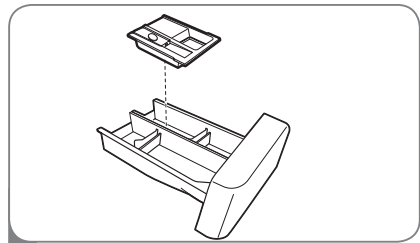

- 2 Extraiga los insertos de la gaveta, y luego límpielos con agua tibia y un paño suave, o cepillos para remover cualquier acumulación de residuos. Limpie el interior de la abertura de la gaveta con un trapo húmedo. Vuelva a colocar la gaveta en su lugar.

NOTA: No utilice más que agua para limpiar la gaveta, insertos y abertura de la gaveta. Si cualquier limpiador doméstico drena al interior de la lavadora, ejecute un ciclo RINSE+SPIN antes de poner a lavar ropa.

CUIDADO Y LIMPIEZA

MANTENIMIENTO

Limpieza de los filtros de entrada de agua

Si la lavadora detecta que no ingresa agua al dispensador, aparecerá un mensaje de error en pantalla. Si vive en un área donde hay agua dura, esto puede ocasionarse por filtros de entrada obstruidos.

IMPORTANTE: Tenga extremo cuidado al extraer y limpiar los filtros. Si los filtros no pueden limpiarse o están dañados, NO ponga entrada. Comuníquese con el Servicio al Cliente de LG o con un servicio técnico cualificado de LG.

IMPORTANTE: SÓLO use las mangueras de entrada suministradas por LG con esta lavadora. Las mangueras comerciales no tienen garantía de que se ajusten o funcionen correctamente. Otras mangueras pueden no ajustarse correctamente y ocasionar fugas. Los daños subsiguientes a los productos o a la propiedad no quedarán cubiertos de acuerdo con los términos de la garantía del producto.

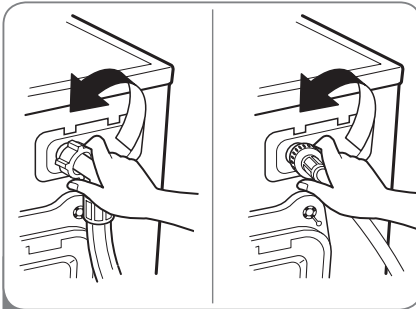

- 1 Cierre las dos llaves de agua completamente. Desatornille las tuberías de agua caliente y fría desde la parte trasera de la lavadora.

NOTA: Los filtros de entrada protegen los solenoides de arenillas y residuos. Si los filtros no están en su lugar, las válvulas se dañarán.



- 2 Extraiga cuidadosamente los filtros de las entradas de agua, y embéalos en vinagre blanco o removedor de sarro, siguiendo las instrucciones del fabricante. Enjuague abundantemente antes de volver a instalarlos. Presione los filtros de vuelta en su lugar y vuelva a instalar los conductos de agua. NO utilice la lavadora sin los filtros de entrada.

CUIDADO Y LIMPIEZA

MANTENIMIENTO (cont.)

Limpieza del filtro de la bomba de desagüe

Pelusas y otros objetos pueden acumularse y obstruir el filtro de la bomba de desagüe. Si la lavadora no drena adecuadamente, desenchufe la lavadora y deje que el agua se enfríe, de ser necesario, antes de proceder.

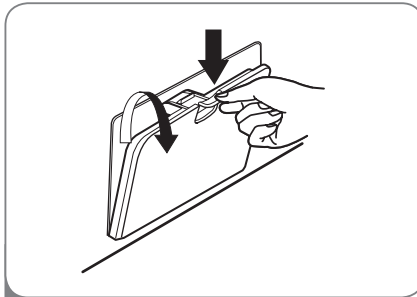

- 1 Abra el panel de acceso del filtro de la bomba de desagüe.

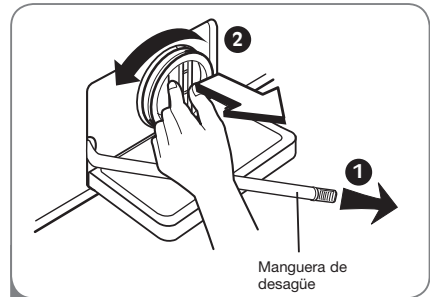

- 2 Quite la manguera de desagüe y tírela hacia afuera. Coloque el extremo de la manguera de desagüe en una bandeja, depósito, o drenaje de suelo para atrapar el agua.

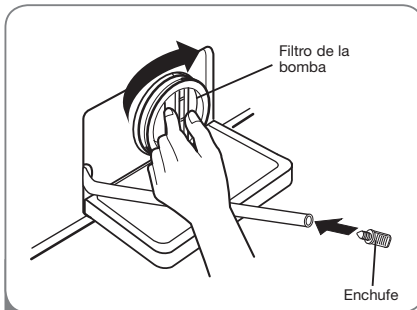

- 3 Quite el tapón de la manguera de desagüe, y deje que el agua drene completamente.

Haga girar el filtro de la bomba en sentido antihorario para extraerlo. Elimine cualquier pelusa y objetos extraños del filtro de la bomba.

Invierta los pasos arriba indicados para reinstalar el filtro de la bomba y la manguera de desagüe. Asegúrese de cerrar el panel cobertor al finalizar

⚠ ADVERTENCIA:

- **Desenchufe el cable de alimentación antes de hacer la limpieza.** No hacerlo podría causar una descarga eléctrica.
- **Abir el filtro de desagüe causará que se desborde el agua si queda agua en la tina de la lavadora.** Asegúrese de comprobar si se ha desagotado completamente el agua o no antes de abrir el filtro de desagüe.
- **Si usa la lavadora con el filtro de desagüe mal puesto luego de su limpieza, o si usa la lavadora sin el filtro, puede causar pérdidas o avería de la lavadora.**

RESOLUCIÓN DE PROBLEMAS

SONIDOS NORMALES QUE SE PUEDEN ESCUCHAR

Se pueden escuchar los siguientes sonidos mientras la lavadora está en funcionamiento. Son ruidos normales.

Repiqueteo

Relé de bloqueo de la tapa cuando la tapa se traba y destraba.

Rociado o sibilante

Agua rociándose o circulando durante el ciclo.

Zumbido o borboteo

La bomba de desagüe bombea agua desde la lavadora al final de un ciclo.

Salpicadura

La ropa se balancea en el tambor durante los ciclos de lavado y enjuague.

ANTES DE SOLICITAR ASISTENCIA TÉCNICA

Su lavadora está equipada con un sistema automático de monitorización de errores para detectar y diagnosticar problemas en una fase temprana. Si su lavadora no funciona correctamente o directamente no funciona, compruebe lo siguiente antes de llamar al servicio técnico:

Problema	Causas posibles	Soluciones
Ruido metálico y de traqueteo	<ul style="list-style-type: none"> • Puede haber objetos extraños, como llaves, monedas, o imperdibles en el tambor o en la bomba. 	<ul style="list-style-type: none"> • Detenga la lavadora, verifique el tambor y el filtro de drenaje en busca de objetos extraños. Si después de reiniciar la lavadora el ruido continúa, llame al servicio.
Sonido de golpes	<ul style="list-style-type: none"> • Las cargas de prendas pesadas pueden producir un sonido de golpes. • Es posible que la carga de la lavadora esté desbalanceada. 	<ul style="list-style-type: none"> • Esto es normal. Si el sonido continúa, es posible que la lavadora esté desbalanceada. Deténgala y redistribuya la carga de lavado. • Deténgala y redistribuya la carga de lavado.
Ruido de vibración	<ul style="list-style-type: none"> • Los pernos de transporte y/o materiales de embalaje no fueron removidos. • Es posible que la carga de lavado no esté uniformemente distribuida en el tambor. • No todas las patas de nivelación están apoyadas firmemente en el piso. • El piso no es lo suficientemente rígido. 	<ul style="list-style-type: none"> • Consulte las Instrucciones para la instalación para remover los pernos de transporte y material de embalaje. • Detenga la lavadora y redistribuya la carga de lavado. • Ajuste las patas de nivelación. Asegúrese de que las cuatro patas estén en contacto firme con el piso mientras la lavadora está ejecutando el ciclo de centrifugado con una carga. • Asegúrese de que el piso sea sólido y no ceda. Consulte la parte de Pisos en la sección <i>Instalación</i>.
Pérdida de agua alrededor de la lavadora	<ul style="list-style-type: none"> • La conexión de las mangueras de agua no está bien encajada en el tapón o en la lavadora. • Las tuberías de desagüe de la casa están obstruidas. 	<ul style="list-style-type: none"> • Verifique las mangueras. Verifique y ajuste las conexiones de las mangueras. • Desobstruya la tubería de desagüe. Solicite la asistencia de un plomero de ser necesario.
Exceso de espuma	<ul style="list-style-type: none"> • Demasiado detergente o detergente inadecuado. 	<ul style="list-style-type: none"> • Reduzca la cantidad de detergente o utilice un detergente baja espuma.  Utilice sólo detergentes con el logotipo de alta eficiencia (HE).
Manchas	<ul style="list-style-type: none"> • Se agregaron productos de lavado en el tambor de la lavadora. • La lavadora no se ha descargado inmediatamente. • Las prendas no se clasificaron correctamente. 	<ul style="list-style-type: none"> • Cargue los productos de lavado en el dispensador. • Siempre saque las prendas de la lavadora ni bien finaliza el ciclo. • Siempre lave los colores oscuros separados de los colores claros y los blancos para evitar la decoloración. De ser posible, no lave prendas muy sucias junto con prendas poco sucias.

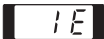
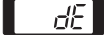

RESOLUCIÓN DE PROBLEMAS

ANTES DE SOLICITAR ASISTENCIA TÉCNICA (cont.)

Problema	Causas posibles	Soluciones
Arrugas	<ul style="list-style-type: none"> La lavadora no se ha descargado inmediatamente. La lavadora está sobrecargada. Las mangueras de entrada de agua fría y caliente están invertidas. 	<ul style="list-style-type: none"> Siempre saque las prendas de la lavadora ni bien finaliza el ciclo. La lavadora se puede cargar completamente, pero el tambor no debe estar abarrotado con prendas. La puerta de la lavadora se debe cerrar con facilidad. El enjuague con agua caliente puede hacer aparecer arrugas en las prendas. Revise las conexiones de las mangueras de entrada.
El agua en la lavadora drena demasiado lento o no drena, o la pantalla muestra: 	<ul style="list-style-type: none"> La manguera de drenaje está retorcida, aplastada u obstruida. El filtro de desagüe está obstruido. 	<ul style="list-style-type: none"> Asegúrese de que la manguera de drenaje esté libre de taponamientos, dobladuras, etc., y no esté apretada debajo de la lavadora. Limpie el filtro de desagüe. Consulte la sección <i>Cuidado y limpieza</i>.
La lavadora se rellena con agua lentamente o no se llena en absoluto, o la pantalla muestra: 	<ul style="list-style-type: none"> Las llaves de suministro del agua no están completamente abiertas. Las mangueras de las tuberías de agua están retorcidas, pinzadas o dobladas. Los filtros de entrada de agua están obstruidos. La presión de agua a la llave o a la casa es demasiado baja. 	<ul style="list-style-type: none"> Asegúrese de que las llaves de agua están totalmente abiertas. Asegúrese de que las mangueras no estén retorcidas ni pinzadas. Tenga cuidado cuando mueva la lavadora. Limpie los filtros de entrada. Consulte la sección <i>Cuidado y limpieza</i>. Compruebe otro grifo de la casa para asegurarse de que la presión del agua es la adecuada.
La lavadora no se prende	<ul style="list-style-type: none"> El cable de alimentación no está bien enchufado. Se ha fundido el fusible, ha saltado el disyuntor o se ha producido un corte de suministro eléctrico en la vivienda. 	<ul style="list-style-type: none"> Asegúrese de que el enchufe está correctamente enchufado a una toma de corriente de 120 V de CA, 60 Hz y tres clavijas con toma de tierra. Reinicie el disyuntor o sustituya el fusible. No aumente la capacidad del fusible. Si el problema es una sobrecarga del circuito, haga que lo solucione un electricista cualificado.
La lavadora no centrifuga, o la pantalla muestra: 	<ul style="list-style-type: none"> La puerta no está bien cerrada. 	<ul style="list-style-type: none"> Asegúrese de que la puerta está correctamente cerrada y presione el botón START/PAUSE (INICIO/PAUSA). Después de iniciar un ciclo, tomará unos momentos antes de que el tambor comience a girar o centrifugar. La lavadora no comienza a centrifugar salvo que la puerta esté trabada (DOOR LOCK aparecerá en la pantalla). Si la puerta está cerrada y trabada y aún así aparece el mensaje de error de la puerta, llame al servicio técnico.
La puerta no se destraba cuando el ciclo finaliza o se pone en pausa	<ul style="list-style-type: none"> La temperatura interior de la lavadora es demasiado elevada. El nivel de agua de la lavadora es demasiado alto. 	<ul style="list-style-type: none"> La puerta de la lavadora tiene un bloqueo de seguridad para evitar quemaduras. Espere a que la lavadora se enfríe hasta que el indicador DOOR LOCK se apague en la pantalla. Permita que la lavadora complete el ciclo programado, o ejecute el ciclo DRAIN & SPIN (desagüe y centrifugado) para drenar el agua.
El ciclo de lavado tarda más de lo normal	<ul style="list-style-type: none"> La lavadora ajusta de forma automática el tiempo de lavado para la cantidad de colada, presión del agua, temperatura del agua y otras condiciones de funcionamiento. 	<ul style="list-style-type: none"> Esto es normal. La lavadora ajusta el tiempo del ciclo de forma automática para brindar óptimos resultados para el ciclo seleccionado.

RESOLUCIÓN DE PROBLEMAS

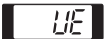
ANTES DE SOLICITAR ASISTENCIA TÉCNICA (cont.)

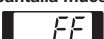
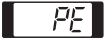
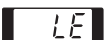
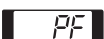
Problema	Causas posibles	Soluciones
Hay olor a humedad o a moho en la lavadora	<ul style="list-style-type: none"> Se ha estado usando demasiado detergente o un detergente inadecuado. El interior de la tina no se limpió correctamente. 	<ul style="list-style-type: none"> Use sólo detergente de alta eficiencia (HE) de acuerdo con las instrucciones del fabricante. Nunca use más de DOS cucharadas (30 ml. o 1 oz.) de detergente, o más de DOS cucharaditas (15 ml. o ½ oz.) de suavizante o blanqueador. Ejecute el ciclo TUB CLEAN (limpieza de tina) con regularidad. Asegúrese de limpiar alrededor y debajo de la junta de la puerta con frecuencia. Limpia alrededor de la junta/vidrio de la puerta para evitar el olor o moho. <ol style="list-style-type: none"> Seque la junta/vidrio de la puerta y el área de abertura de la puerta. Seque el tambor interno, la junta de la puerta y la junta inferior de la puerta.
La pantalla muestra: 	<ul style="list-style-type: none"> La carga es demasiado pequeña. La carga está desbalanceada. La lavadora cuenta con un sistema de detección y corrección de desbalanceo. Si se cargan prendas individuales pesadas (tapete de baño, bata de baño, etc.) y hay demasiado desbalance, la lavadora intentará varias veces redistribuir la carga y reiniciar el ciclo de centrifugado. Si aún se detecta el desbalanceo, la lavadora se detendrá y se mostrará el código de error. 	<ul style="list-style-type: none"> Agregue 1 o 2 prendas similares para ayudar a balancear la carga. Reacomode las prendas para ayudar a equilibrar la carga.
La pantalla muestra: 	<ul style="list-style-type: none"> Error de control. 	<ul style="list-style-type: none"> Desenchufe la lavadora y llame al servicio técnico.
La pantalla muestra: 	<ul style="list-style-type: none"> El nivel de agua es demasiado alto a causa de una válvula de agua defectuosa. 	<ul style="list-style-type: none"> Cierre las llaves de agua, desenchufe la lavadora y llame al servicio técnico.
La pantalla muestra: 	<ul style="list-style-type: none"> El sensor de nivel de agua no funciona correctamente. 	<ul style="list-style-type: none"> Cierre las llaves de agua, desenchufe la lavadora y llame al servicio técnico.
La pantalla muestra: 	<ul style="list-style-type: none"> El circuito de protección contra sobrecargas térmicas del motor ha sido activado. 	<ul style="list-style-type: none"> Deje la lavadora en reposo durante 30 minutos para que el motor se enfríe; luego, reinicie el ciclo. Si sigue apareciendo el error LE, desenchufe la lavadora y llame al servicio técnico.
La pantalla muestra: 	<ul style="list-style-type: none"> Ha ocurrido un corte del suministro eléctrico. 	<ul style="list-style-type: none"> Reinicie el ciclo.
Manchas	<ul style="list-style-type: none"> Se agregaron productos de lavado en el tambor de la lavadora. La lavadora no se ha descargado inmediatamente. Las prendas no fueron bien clasificadas. 	<ul style="list-style-type: none"> Cargue los productos de lavado en el dispensador. Siempre saque las prendas de la lavadora ni bien finaliza el ciclo. Siempre lave los colores oscuros separados de los colores claros y los blancos para evitar la decoloración. De ser posible, no lave prendas muy sucias junto con prendas poco sucias.

RESOLUCIÓN DE PROBLEMAS

Uso de Smart Diagnosis™

NOTA: La función Smart Diagnosis™ (diagnóstico inteligente) está disponible únicamente en productos que tengan la marca Smart Diagnosis™. Si utiliza un celular con función de reducción de ruidos, la función Smart Diagnosis™ podría no funcionar correctamente.

Uso de Smart Diagnosis™

- Use esta función únicamente cuando el Centro de Atención al Cliente se lo solicite.
La transmisión suena parecido a una máquina de fax, y por lo tanto no tiene significado alguno excepto para el Centro de Atención al Cliente.
- No se puede activar Smart Diagnosis™ si la lavadora no enciende.
Si esto sucede, entonces el problema debe solucionarse sin Smart Diagnosis™. Si experimenta problemas con la lavadora, llame al Centro de Información al Cliente.

Si experimenta problemas con sus lavadora, llame al servicio técnico. Siga las instrucciones del servicio técnico y siga los pasos que le vayan diciendo.

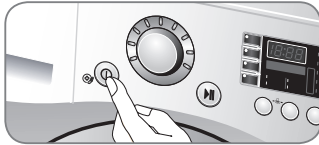

- 1 Presione el botón Power para encender la lavadora. No pulse ningún otro botón ni gire la perilla de selección de ciclo.

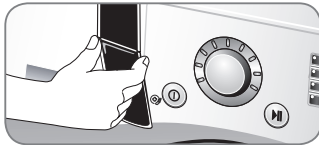

- 2 Cuando el Centro de Atención al Cliente le pida que lo haga, coloque el micrófono de su teléfono muy cerca del botón Power.

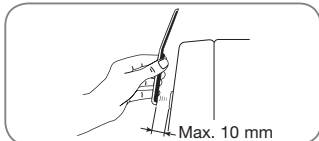

- 3 Mantenga apretado el botón Wash Temp durante tres segundos, mientras sostiene el micrófono del teléfono cerca del ícono o botón Power.
 - 4 Sostenga el teléfono en el lugar hasta que el tono de transmisión haya finalizado. Esto tarda unos 6 segundos, y en la pantalla aparecerá el recuento de tiempo.
 - Para obtener los mejores resultados, no mueva el teléfono mientras se transmiten los tonos.
 - Si el representante del Centro de Atención al Cliente no puede grabar con precisión los datos, quizá le pida que lo intente de nuevo.
 - 5 Una vez que finalice la cuenta regresiva y se detengan los tonos, reanude su conversación con el representante del Centro de Atención al Cliente quien podrá ayudarlo usando la información transmitida para el análisis en el Centro de Atención al Cliente.
- Smart Diagnosis™ es una función para la resolución de problemas diseñada para asistir, no reemplazar, el método tradicional de solución de problemas de llamada al servicio técnico. La efectividad de esta función depende de varios factores, incluyendo sin limitación, la recepción del teléfono celular que se utiliza para la transmisión, cualquier ruido externo que pueda presentarse durante la transmisión, y la acústica de la habitación donde se encuentra ubicada la lavadora.
Por lo tanto, LG no garantiza que Smart Diagnosis™ pueda solucionar de manera precisa cualquier problema.

ESPECIFICACIONES

DIMENSIONES Y ESPECIFICACIONES CLAVE

La apariencia y especificaciones indicadas en esta guía pueden variar debido a las constantes mejoras en el producto.

Modelo WM1377H*	
Descripción	Lavadora de carga frontal
Requisitos eléctricos	120 V de CA @ 60 Hz.
Presión máxima del agua	20 - 120 psi (138 - 827 kPA)
Dimensiones	24" (ancho) X 25,20"(prof.) X 33,5" (alto), 45" (prof. con la puerta abierta) 60,96 cm (ancho) X 64,0 cm (prof.) X 85,09 cm (alto), 114,3 cm (prof. con la puerta abierta)
Capacidad	2,3 pies cúb. (IEC2,6 pies cúb.)
Peso neto	67 kg. (147,7 lb.)
Velocidad máxima o de centrifugado	1.400 RPM

GARANTÍA LIMITADA PARA LAVADORA LG (EE.UU.)

COBERTURA DE LA GARANTÍA:

LG Electronics U.S.A., Inc. ("LG") garantiza su lavadora LG ("producto") contra cualquier defecto en materiales o mano de obra bajo un uso doméstico normal, durante el periodo de garantía indicado más adelante, y LG podrá reparar o sustituir el producto, bajo su exclusivo criterio. Esta garantía limitada tiene validez sólo para el comprador minorista original del producto, no puede cederse o transferirse a cualquier comprador o usuario posterior, y se aplica sólo cuando el producto se haya adquirido a través de un distribuidor LG autorizado y se haya utilizado en Estado Unidos ("EE.UU."), incluidos los Territorios de EE.UU.

Nota: Los productos de sustitución o piezas de reparación pueden ser nuevos o remanufacturados en fábrica y tendrán garantía para el tiempo restante del periodo original de garantía o noventa (90) días, el que sea más largo. Guarde la factura o el justificante de compra como prueba de la fecha de compra para la garantía (se le podría pedir que envíe una copia a LG o un representante autorizado).

PERIODO DE GARANTÍA:

Periodo	Un (1) año a partir de la fecha de compra original:	Diez (10) años a partir de la fecha de compra original:	Toda la vida útil desde la fecha de compra original:
Alcance de la garantía	Cualquier pieza interna/funcional	Motor del tambor (estator, rotor y sensor Hall)	Tambor de acero inoxidable
Observación	LG suministrará las piezas y la mano de obra para la reparación o sustituirá las piezas defectuosas.	Sólo piezas. El cliente será responsable de la mano de obra o la reparación a domicilio para la sustitución de las piezas defectuosas.	

CÓMO SE PRESTA EL SERVICIO: Servicio a domicilio

El servicio a domicilio se prestará, según esté disponible, durante el periodo de garantía según la disponibilidad del personal de servicio técnico en EE.UU. Para recibir servicio a domicilio el producto deberá estar accesible y sin obstrucciones para el personal de servicio. Si no se puede prestar el servicio de reparación a domicilio, puede ser necesario retirar, reparar y devolver el producto. Si no está disponible el servicio a domicilio, LG podrá decidir si facilitará transporte para el producto a y desde cualquier servicio técnico de LG, según su elección.

ESTA GARANTÍA LIMITADA NO CUBRE:

- Desplazamientos de servicio para el envío, recogida o instalación del producto o para dar instrucciones sobre la utilización del producto.
- Sustitución de los fusibles de la vivienda o puesta en funcionamiento de los disyuntores, corrección de la instalación eléctrica de la casa o fontanería, o corrección de la instalación del producto.
- Daños o fallos causados por tubos de agua con fugas o roturas, tubos de agua congelados, tubos de desagüe atascados, suministro de agua inadecuado o con interrupciones o suministro de aire inadecuado.
- Daños al producto causados por accidentes, plagas e insectos, rayos, viento, fuego, inundaciones o causas de fuerza mayor.
- Daños o fallos resultantes de un uso inadecuado, abusos, instalación, reparaciones o mantenimiento incorrectos. Las reparaciones incorrectas incluyen la utilización de piezas no aprobadas o especificadas por LG.
- Daños o fallos causados por la modificación u alteración no autorizada del producto.
- Daños o fallos causados por la corriente eléctrica, tensión o códigos de fontanería incorrectos.
- Daños cosméticos, incluidos arañazos, abolladuras u otros daños en el acabado del producto, a menos que los daños sean resultado de defectos de materiales o mano de obra y se informe a LG en un plazo de siete (7) días calendario a partir de la fecha de entrega.
- Daños o falta de elementos en cualquier producto de exposición, caja abierta, de descuento o reacondicionado.
- Productos en los que se haya borrado, desdibujado o cambiado el número de serie original de fábrica.
- Reparaciones cuando se esté dando al producto una utilización diferente del uso doméstico normal (por ejemplo, alquiler, uso comercial, oficinas e instalaciones recreativas) o contraria a las instrucciones del manual del propietario del producto.
- La retirada y nueva instalación del producto si se ha instalado en una ubicación inaccesible.

ESTA GARANTÍA EXCLUYE CUALQUIER OTRA GARANTÍA, EXPRESA O IMPLÍCITA, INCLUYENDO Y SIN LIMITACIÓN A CUALQUIER GARANTÍA DE COMERCIABILIDAD O ADECUACIÓN A UN FIN PARTICULAR. EN EL GRADO EN QUE CUALQUIER GARANTÍA IMPLÍCITA SEA REQUERIDA POR LEY, ESTA GARANTÍA SE LIMITARÁ EN SU DURACIÓN AL PERIODO INDICADO ANTERIORMENTE. LA REPARACIÓN O SUSTITUCIÓN

BAJO ESTA GARANTÍA ES LA ÚNICA SOLUCIÓN PARA EL CLIENTE. NI EL FABRICANTE, NI SUS DISTRIBUIDORES EN EE.UU. SERÁN RESPONSABLES DE CUALQUIER DAÑO INCIDENTAL, CONSECUENCIAL, INDIRECTO, ESPECIAL, O PUNITIVO DE CUALQUIER TIPO, INCLUIDAS SIN LIMITACIÓN, PÉRDIDAS DE INGRESOS O BENEFICIOS, O CUALQUIER OTRO DAÑO BASADOS EN CONTRATOS, RESPONSABILIDADES EXTRACONTRACTUALES O DE OTRO TIPO.

INCLUYENDO Y SIN LIMITACIÓN A, PERMITEN LA EXCLUSIÓN O LIMITACIÓN DE LOS DAÑOS INCIDENTALES O CONSECUENCIALES O LAS LIMITACIONES SOBRE LA DURACIÓN DE UNA GARANTÍA IMPLÍCITA, POR LO QUE PUEDEN NO SER APLICABLES A SU CASO LAS CITADAS EXCLUSIONES. ESTA GARANTÍA LE CONFIERE DERECHOS LEGALES ESPECÍFICOS Y TAMBIÉN PUEDE TENER OTROS DERECHOS QUE VARIAN DE UNOS ESTADOS A OTROS.

CÓMO OBTENER SERVICIO DE GARANTÍA E INFORMACIÓN ADICIONAL:

Llame al número 1-800-243-0000 o visite nuestro sitio web en www.lg.com.
Si desea ponerse en contacto por correo: Centro de información al cliente LG (ATT: CIC)
201 James Record Road, Huntsville, AL 35824

