



ENGLISH

FRANÇAIS

# OWNER'S MANUAL WASHING MACHINE

Before beginning installation, read these instructions carefully. This will simplify installation and ensure that the washer is installed correctly and safely. Leave these instructions near the washer after installation for future reference.

WT1201C\*  
WT1101C\*



MFL39760247  
ver.061214.04

[www.lg.com](http://www.lg.com)

# TABLE OF CONTENTS

## 3 IMPORTANT SAFETY INSTRUCTIONS

---

- 3 BASIC SAFETY PRECAUTIONS
- 4 GROUNDING INSTRUCTIONS
- 5 SAFETY INSTRUCTIONS FOR INSTALLATION
- 6 SAFETY INSTRUCTIONS FOR USE, CARE, CLEANING, AND DISPOSAL

## 7 PRODUCT FEATURES

---

## 8 INTRODUCING YOUR WASHING MACHINE

---

- 8 Parts and Accessories
- 9 Control panel features

## 11 INSTALLATION INSTRUCTIONS

---

- 11 Installation Overview
- 12 Checking and choosing the proper location
- 13 Unpacking the washer
- 14 Connecting the water lines
- 15 Connecting the drain line
- 16 Leveling the washing machine
- 17 Plugging in the power cord and grounding
- 17 Testing the washing machine

## 18 PREPARATION

---

- 18 Sorting wash loads
- 18 - Precautions for fabric care before wash cycle
- 18 - Fabric care labels
- 18 - Sorting laundry
- 19 Using detergent/fabric softener
- 19 - Recommended detergent
- 20 - Loading the dispenser

## 21 USING YOUR WASHING MACHINE

---

- 21 Basic operation
- 22 Cycle guide
- 23 Main cycle
- 23 - Normal items, COTTON/NORMAL
- 23 - Heavily soiled items, HEAVY DUTY
- 23 - For white fabrics, BRIGHT WHITES™
- 23 - Blankets or bulky items, BULKY/BEDDING
- 23 - Quick wash, SPEED WASH
- 23 - Lightly soiled items, PURE COLOR™
- 23 - Sheer items, DELICATES
- 23 - Clean tub, TUB CLEAN
- 23 Special drain feature

- 24 Cycle setting buttons
- 24 Setting options before cycle
- 24 - Setting the water temperature, WASH TEMP.
- 24 - Setting soil level of laundry, SOIL LEVEL
- 24 - Setting spin speed, SPIN SPEED
- 24 - SPECIAL USE
- 25 - Setting RINSE + SPIN, RINSE + SPIN
- 25 - Setting SPIN ONLY, SPIN ONLY
- 25 - Setting soak, SOAK
- 25 - Saving energy, COLDWASH™
- 25 - Adding extra rinse cycle, EXTRA RINSE
- 26 - Setting fabric softener of laundry, FABRIC SOFTENER
- 26 - Presetting the start time, DELAY WASH
- 26 - Setting options during cycle
- 26 - Button lock feature, SOIL LEVEL
- 26 - Setting add garments of laundry, ADD GARMENTS

## 27 MAINTENANCE

---

- 27 Care
- 27 - Cleaning the water inlet filters
- 27 - Care in cold climates
- 28 Cleaning
- 28 - Clean the drum, TUB CLEAN
- 28 - Cleaning the detergent box

## 29 TROUBLESHOOTING

---

- 29 Checking error messages
- 31 Normal sounds you may hear
- 31 Before calling for service

## 34 SPECIFICATIONS

---

## 34 USING SMARTDIAGNOSIS™

---

## 35 WARRANTY

---

# IMPORTANT SAFETY INSTRUCTIONS

## READ ALL INSTRUCTIONS BEFORE USE

### ⚠ WARNING

For your safety, the information in this manual must be followed to minimize the risk of fire or explosion, electric shock, or to prevent property damage, injury to persons, or death.

#### Your Safety and the safety of others are very important.

We have provided many important safety messages in this manual and on your appliance. Always read and obey all safety messages.

⚠ This is the safety alert symbol.

This symbol alerts you to potential hazards that can kill or hurt you and others.

All safety messages will follow the safety alert symbol and either the word DANGER, WARNING or CAUTION. These words mean:

#### ⚠ DANGER

You will be killed or seriously injured if you don't immediately follow instructions.

#### ⚠ WARNING

You can be killed or seriously injured if you don't follow instructions.

#### ⚠ CAUTION

You may be slightly injured or cause damage to the product if you do not follow instructions.

All safety messages will tell you what the potential hazard is, tell you how to reduce the chance of injury, and tell you what can happen if the instructions are not followed.

## BASIC SAFETY PRECAUTIONS

### ⚠ WARNING

To reduce the risk of fire, electric shock, or injury to persons when using this appliance, follow basic precautions, including the following.

- Use this appliance only for its intended purpose as described in this Owner's Manual.
- **Before use, the washer must be properly installed as described in this manual.**
- **Do not wash articles that have been previously cleaned in, washed in, soaked in, or spotted with gasoline, dry cleaning solvents, or other flammable or explosive substances, as they give off vapors that could ignite or explode.**
- **Do not add gasoline, dry cleaning solvents, or other flammable or explosive substances to the wash water.** These substances give off vapors that could ignite or explode.
- Under certain conditions, hydrogen gas may be produced in a hot water system that has not been used for 2 weeks or more. **HYDROGEN GAS IS EXPLOSIVE. If the hot water system has not been used for such a period, before using the washer, turn on all hot water faucets and let the water flow from each for several minutes.** This will release any accumulated hydrogen gas. As the gas is flammable, **do not smoke or use an open flame during this time.**
- **Do not allow children to play on or in the washer. Close supervision of children is necessary when the washer is used near children.**
- **Before the washer is removed from service or discarded, remove the lid to prevent children from climbing inside.**
- **Do not install or store the washer where it will be exposed to the weather or freezing temperatures.**
- **Do not tamper with controls.**
- Keep the area underneath and around your appliance free of combustible materials (lint, paper, rags, etc.), gasoline, chemicals and other flammable vapors and liquids.
- **Do not repair or replace any part of the washer or attempt any servicing other than as described in this manual.** We strongly recommend that any service be performed by a qualified technician.
- **See Installation Instructions for grounding requirements.**
- **ALWAYS follow the fabric care instructions supplied by the garment manufacturer.**
- **Do not place items exposed to cooking oil in your washer.** Items contaminated with cooking oil may contribute to a chemical reaction that could cause a load to catch fire.
- **Use fabric softeners or products to eliminate static only as recommended by the manufacturer.**
- This washer is not designed for maritime use or for mobile installations such as in RVs, aircraft, etc.
- **Turn off the water faucets and unplug the washer if the machine is to be left for an extended period of time, such as during vacations.**
- **Do not use to dry articles containing foam rubber or similarly textured rubber-like materials.**
- Packaging material can be dangerous for children. There is a risk of suffocation! **Keep all packaging from children.**
- **Always check the inside of the washer for foreign objects before loading laundry. Keep the lid closed when not in use.**
- **Do not reach into the appliance if the tub or agitator is moving.**
- **WARNING :** This product contains chemicals known to the State of California to cause cancer and birth defects or other reproductive harm. ***Wash hands after handling.***

# IMPORTANT SAFETY INSTRUCTIONS

## ***READ ALL INSTRUCTIONS BEFORE USE***

### **⚠ WARNING**

For your safety, the information in this manual must be followed to minimize the risk of fire or explosion, electric shock, or to prevent property damage, injury to persons, or death.

### **GROUNDING INSTRUCTIONS**

This appliance must be grounded. In the event of malfunction or breakdown, grounding will reduce the risk of electric shock by providing a path of least resistance for electric current. This appliance is equipped with a cord having an equipment-grounding conductor and grounding plug. The plug must be plugged into an appropriate outlet that is properly installed and grounded in accordance with all local codes and ordinances.

### **⚠ WARNING**

Improper connection of the equipment-grounding conductor can result in risk of electric shock. Check with a qualified electrician or servicer if you are in doubt as to whether the appliance is properly grounded. Do not modify the plug provided with the appliance. If it does not fit the outlet, have a proper outlet installed by a qualified electrician. Failure to follow these warnings can cause serious injury, fire, electric shock, or death.

# IMPORTANT SAFETY INSTRUCTIONS

## READ ALL INSTRUCTIONS BEFORE USE

### ⚠ WARNING

For your safety, the information in this manual must be followed to minimize the risk of fire or explosion, electric shock, or to prevent property damage, injury to persons, or death.

### SAFETY INSTRUCTIONS FOR INSTALLATION

### ⚠ WARNING

To reduce the risk of fire, electric shock, or injury to persons when using this appliance, follow basic precautions, including the following.

- **Refer to INSTALLATION INSTRUCTIONS for detailed grounding procedures.** Installation instructions are packed with the washer for installer's reference. If the washer is moved to a new location, have it checked and reinstalled by a qualified service technician. Failure to follow this warning can cause serious injury, fire, electric shock, or death.
- **Do not, under any circumstances, cut or remove the third (ground) prong from the power cord.** Failure to follow this warning can cause serious injury, fire, electric shock, or death.
- **For personal safety, this appliance must be properly grounded.** Failure to follow this warning can cause serious injury, fire, electric shock, or death.
- **The power cord of this appliance is equipped with a 3-prong (grounding) plug which mates with a standard 3-prong (grounding) wall outlet** to minimize the possibility of electric shock from this appliance.
- **This washer must be plugged into a 120 VAC, 60 Hz grounded outlet.** Failure to follow this warning can cause serious injury, fire, electric shock, or death.
- **Have the wall outlet and circuit checked by a qualified electrician to make sure the outlet is properly grounded.** Failure to follow this warning can cause serious injury, fire, electric shock, or death.
- **Where a standard 2-prong wall outlet is encountered, it is your personal responsibility and obligation to have it replaced with a properly grounded 3-prong wall outlet.** Failure to follow this warning can cause serious injury, fire, electric shock, or death.
- **Do not install on carpet. Install washer on a solid floor.** Failure to follow this warning can cause serious leak damage.
- **Do not remove ground prong. Do not use an adapter or extension cord. Plug into a grounded 3-prong outlet.** Failure to follow these warnings can cause serious injury, fire, electric shock, or death.
- **The washer should always be plugged into its own individual electrical outlet which has a voltage rating that matches the rating plate.** This provides the best performance and also prevents overloading house wiring circuits which could cause a fire hazard from overheated wires.
- **Never unplug your washer by pulling on the power cord.** Always grip plug firmly and pull straight out from the outlet. Failure to follow this warning can cause serious injury, fire, electric shock, or death.
- **Repair or immediately replace all power cords that have become frayed or otherwise damaged. Do not use a cord that shows cracks or abrasion damage along its length or at either end.** Failure to follow this warning can cause serious injury, fire, electric shock, or death.
- **When installing or moving the washer, be careful not to pinch, crush, or damage the power cord.** Failure to follow this warning can cause serious injury, fire, electric shock, or death.
- **The washer must be installed and electrically grounded by a qualified service person in accordance with local codes** to prevent shock hazard and assure stability during operation.
- **The washer is heavy. Two or more people may be needed to install and move the appliance.** Failure to do so can result in back or other injury.
- **Store and install the washer where it will not be exposed to temperatures below freezing or exposed to outdoor weather conditions.** Failure to follow this warning can cause serious leak damage.
- **Do not install the washer in humid spaces to reduce the risk of electric shock.** Failure to follow this warning can cause serious injury, fire, electric shock, or death.
- **To reduce the risk of injury to persons, adhere to all industry recommended safety procedures including the use of long sleeved gloves and safety glasses.** Failure to follow all of the safety warnings in this manual could result in property damage, injury to persons or death.
- **Never attempt to operate this appliance if it is damaged, malfunctioning, partially disassembled, or has missing or broken parts, including a damaged cord or plug.**
- **To minimize the possibility of electric shock, unplug this appliance from the power supply or disconnect the washer at the household distribution panel by removing the fuse or switching off the circuit breaker before attempting any maintenance or cleaning.**

# IMPORTANT SAFETY INSTRUCTIONS

## **READ ALL INSTRUCTIONS BEFORE USE**

### **⚠ WARNING**

For your safety, the information in this manual must be followed to minimize the risk of fire or explosion, electric shock, or to prevent property damage, injury to persons, or death.

### **SAFETY INSTRUCTIONS FOR USE, CARE, CLEANING, AND DISPOSAL**

### **⚠ WARNING**

To reduce the risk of fire, electric shock, or injury to persons when using this appliance, follow basic precautions, including the following.

- **Unplug the washer before cleaning** to avoid the risk of electric shock.
- **Never use harsh chemicals, abrasive cleaners, or solvents to clean the washer.** They will damage the finish.
- **Do not put oily or greasy rags or clothing on top of the washer.** These substances give off vapors that could ignite the materials.
- **Do not wash items that are soiled with vegetable or cooking oil.** These items may contain some oil after laundering. Due to the remaining oil, the fabric may smoke or catch fire by itself.
- **Disconnect this appliance from the power supply before attempting any user maintenance.** Turning the controls to the OFF position does not disconnect this appliance from the power supply. Failure to follow this warning can cause serious injury, fire, electric shock, or death.
- **Do not combine laundry products for use in one load unless specified on the label.**
- **Do not mix chlorine bleach with ammonia or acids such as vinegar.** Follow package directions when using laundry products. Incorrect usage can produce poisonous gas, resulting in serious injury or death.
- **Do not reach into the washer while parts are moving.** Before loading, unloading, or adding items, press the START/PAUSE button and allow the drum to coast to a complete stop before reaching inside. Failure to follow this warning can cause serious injury, fire, electric shock, or death.
- **Do not allow children to play on or in the washer.** Close supervision of children is necessary when the washer is used near children. As children grow, teach them the proper, safe use of all appliances. Failure to comply with these warnings could result in serious injury to persons or death.
- **Destroy the carton, plastic bag, and other packing materials after the washer is unpacked.** Children might use them for play. Cartons covered with rugs, bedspreads, or plastic sheets can become airtight chambers. Failure to comply with these warnings could result in serious injury to persons or death.
- **Keep laundry products out of children's reach.** To prevent injury to persons, observe all warnings on product labels. Failure to comply with these warnings could result in serious injury to persons or death.
- **Remove the lid to the washing compartment to avoid the danger of children or small animals getting trapped inside before your washer is removed from service or discarded.** Failure to do so can result in serious injury to persons or death.
- **Keep hands and foreign objects clear of the lid and latch area when closing the lid.** Failure to keep hands clear can result in personal injury.

## **SAVE THESE INSTRUCTIONS**

## PRODUCT FEATURES

### INVERTER DIRECT-DRIVE MOTOR

The inverter direct drive motor, which is directly attached to the drum, is capable of producing multiple distinct different motions for optimal washing performance with very little noise and vibration. The motor assembly also contains fewer moving parts, thus resulting in fewer repairs.

### SMARTDIAGNOSIS™

Should you experience any technical difficulty with your washing machine, it has the capability of transmitting data by phone to the Customer Information Center. The call center agent records the data transmitted from your machine and uses it to analyze the issue, providing a fast and effective diagnosis (Refer to page 34).

### TUB CLEAN

Regular cleaning of the tub on a monthly basis using TUB CLEAN will keep the tub clean and fresh.

### CHILD LOCK

Use this option to disable the controls during a wash cycle. This option can prevent children from changing cycles or operating the machine.

### SMARTRINSE™ WITH JET SPRAY

This washer is designed to save rinse water by using the SMARTRINSE™ with jet spray in COTTON/NORMAL and HEAVY DUTY cycles.

### FULL STAINLESS STEEL DRUM

The Full stainless steel drum offers extreme durability.

# INTRODUCING YOUR WASHING MACHINE

## Parts and Accessories

### Parts

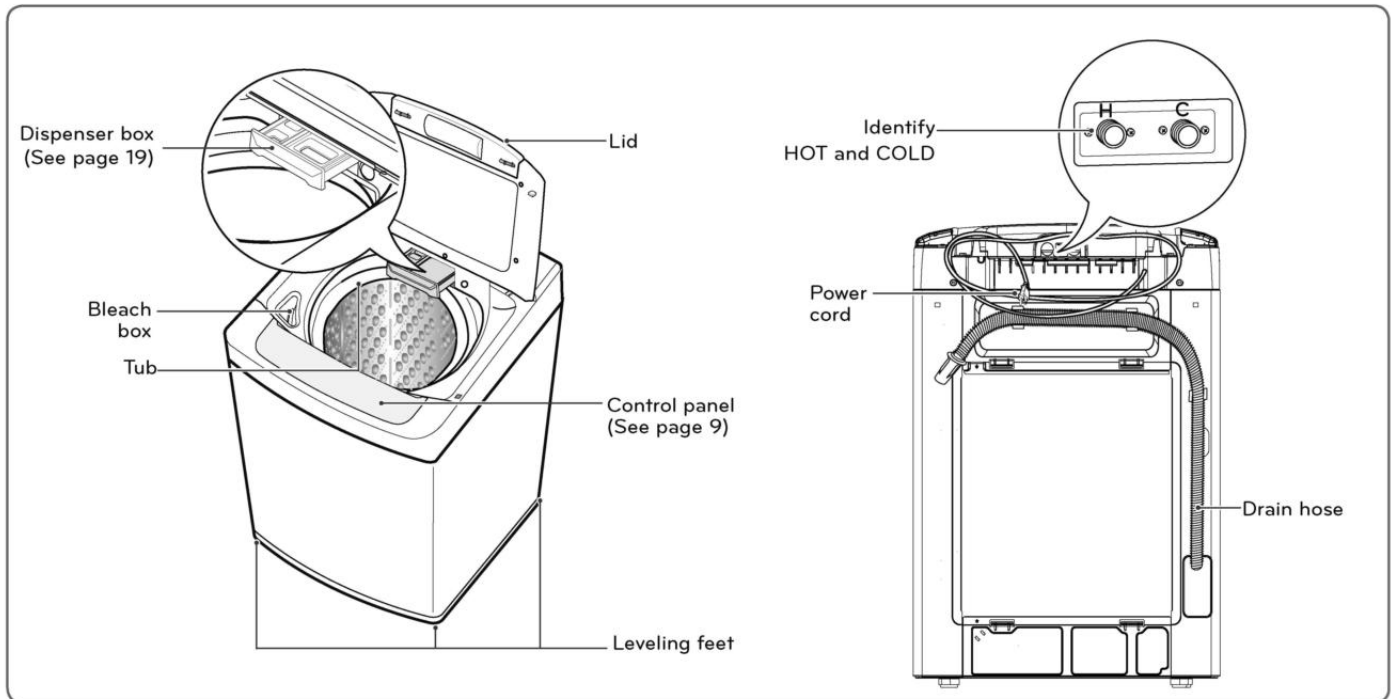

### Accessories

#### Included Accessories

- Tie Strap (for securing drain hose)



#### NOTE

- Accessories shown below are not included in this model, but are required for the proper operation.

#### Not supplied with washer

- Hot and Cold Water Hoses

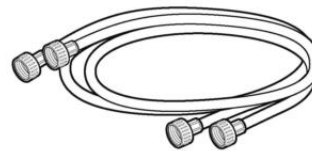

#### NOTE

- Contact LG Customer Service at 1-800-243-0000 (1-888-542-2623 in Canada) if any accessories are missing or to purchase accessories.
- Always purchase good quality hoses. Leaking caused by poor quality hoses or by improper installation is not covered by the manufacturer's warranty.
- The images in this guide may be different from the actual components and accessories, and are subject to change by the manufacturer without prior notice for product improvement purposes.



## Control panel features

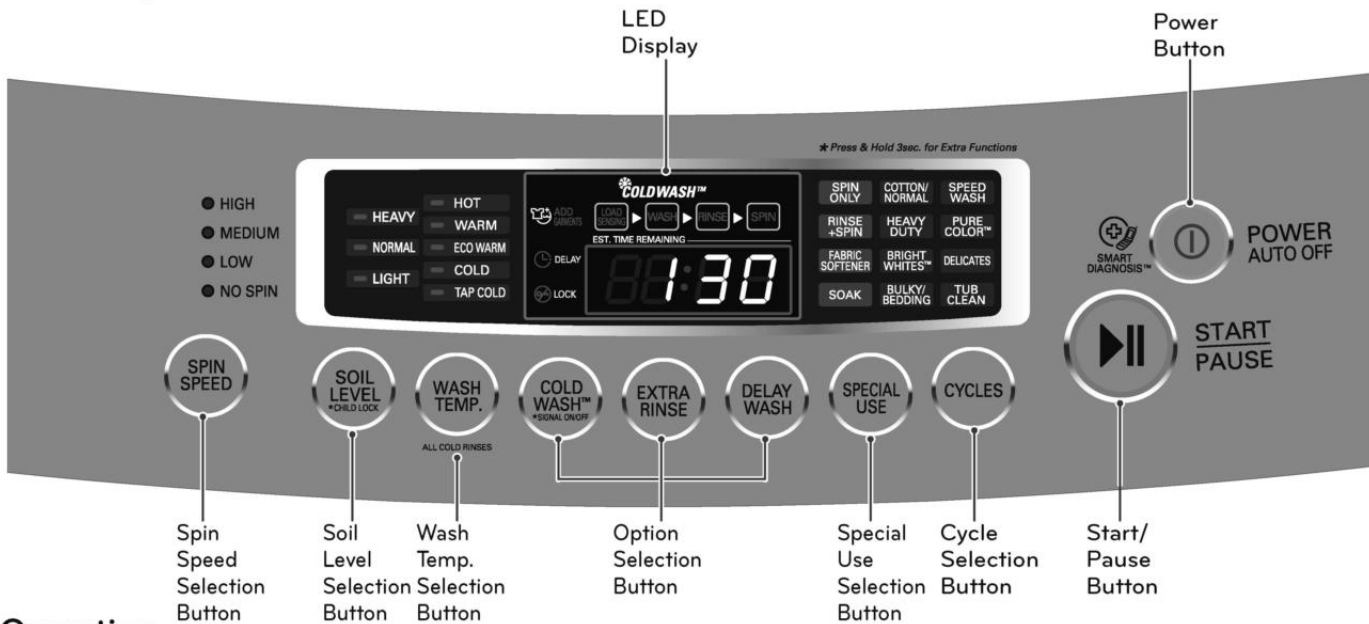



## Operation

Button	Description
	<ul style="list-style-type: none"> <li><b>POWER ON/OFF BUTTON</b></li> <li>- Press to turn the washer ON. Press again to turn the washer OFF.</li> <li><b>NOTE:</b> If the washer remains idle for 4 minutes after turning the washer off, the water in the tub will drain. 'dr' will appear on the display. You may restart the washer at this time. However, once the washer initiates draining, all functions will be suspended, and 'dr' will be displayed until draining is complete.</li> </ul>
	<ul style="list-style-type: none"> <li><b>CYCLE SELECTOR BUTTON</b></li> <li>- Press the Cycle Button repeatedly until the desired cycle is selected. Once the desired cycle has been selected, the standard presets will be shown on the display. These settings can be adjusted using the cycle setting buttons before starting the cycle.</li> </ul>
	<ul style="list-style-type: none"> <li><b>START/PAUSE BUTTON</b></li> <li>- Press this button to START the selected cycle.</li> <li>- If the washer is running, use this button to PAUSE the cycle without losing the current settings.</li> <li><b>NOTE:</b> If you do not press the START/PAUSE button within 5 minutes of selecting a cycle, the washer automatically turns off.</li> <li><b>NOTE:</b> If the washer remains idle for 9 minutes after pausing the cycle, the water in the tub will drain.</li> </ul>
	<ul style="list-style-type: none"> <li><b>CYCLE MODIFIER BUTTONS</b></li> <li>- Use these buttons to select the desired cycle options for the selected cycle. Press the button for that setting until the indicator light for the desired value is lit.</li> </ul>
	<ul style="list-style-type: none"> <li><b>OPTION BUTTONS</b></li> <li>- The option buttons allow you to select additional cycle options and will light when selected. Certain buttons also allow you to activate special functions by pressing and holding the button for 3 seconds. For detailed information about the individual options, please see the following pages.</li> </ul>
	<ul style="list-style-type: none"> <li><b>LED DISPLAY</b></li> <li>- The display shows the settings, estimated time remaining, options, and status messages for your washer. The display will remain on through the cycle.</li> </ul>

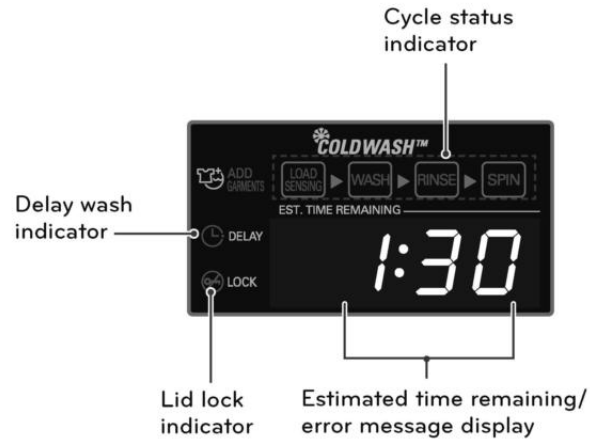
## Display



Button	Description
	<ul style="list-style-type: none"> <li> <b>ESTIMATED TIME REMAINING</b>                      - When the START/PAUSE button is pressed, the washer automatically detects the wash load (weight) and optimizes the washing time based on the selected cycle and options. The display will then indicate the estimated time remaining for the selected wash cycle.                 </li> </ul>
	<ul style="list-style-type: none"> <li> <b>CYCLE STATUS INDICATOR</b>                      - This portion of the display shows which stage of the wash cycle is currently underway (LOAD SENSING, WASH, RINSE, or SPIN).                 </li> </ul>

# INSTALLATION INSTRUCTIONS

## Installation Overview

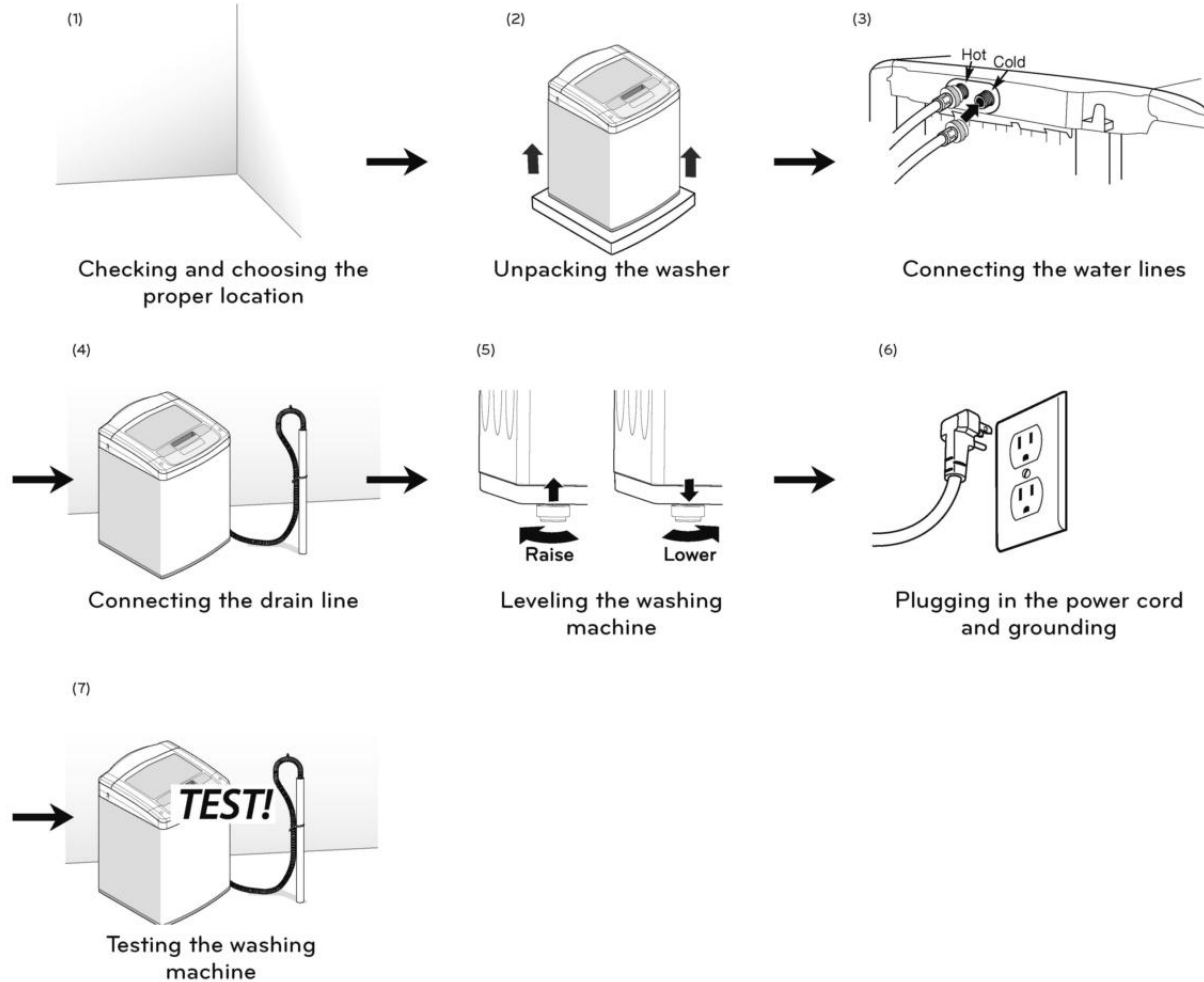

### ⚠ WARNING

- **Washer is heavy!** Two or more people are required when moving and unpacking the washer. Failure to do so can result in back or other injury.
- **Store and install the washer where it will not be exposed to temperatures below freezing or exposed to outdoor weather conditions.** Failure to follow this warning can cause serious injury, fire, electric shock, or death.
- **Properly ground washer to conform with all governing codes and ordinances.** Failure to follow this warning can cause serious injury, fire, electric shock, or death.
- **To reduce the risk of electric shock, do not install the washer in humid spaces.** Failure to follow this warning can cause serious injury, fire, electric shock, or death.
- The base opening must not be obstructed by carpeting when the washer is installed on a carpeted floor.
- **Do not remove ground prong. Do not use an adapter or extension cord. Plug into a grounded 3-prong outlet.** Failure to follow this warning can cause serious injury, fire, electric shock, or death.

## Checking and choosing the proper location

Install the washing machine on a solid floor that is strong and rigid enough to support the weight of the washing machine, even when fully loaded, without flexing or bouncing. If the floor has too much flex, you may need to reinforce it to make it more rigid. If the floor is not solid, it may cause severe vibration and noise.

- 1 Clean the floor before installation.
  - Make sure to select solid and smooth ground.
- 2 Two or more people are needed for moving and unpacking the washing machine.
- 3 Allow for sufficient space between the walls and the washing machine for installation.

### Space requirements

You must allow sufficient space for water lines, the drain line, and airflow.

#### NOTE

- Be sure to allow for wall, door, or floor moldings that may increase the required clearances.

### Installing on a floor

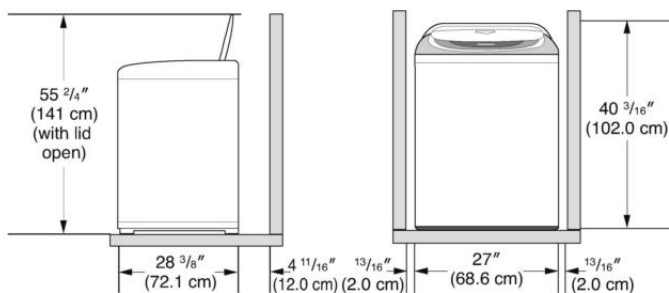

#### NOTE

- Before installing the washer, make sure the floor is clean, dry and free of dust, dirt, water and oil so that the washer feet cannot slide easily. Leveling feet that can move or slide on the floor can contribute to excess vibration and noise due to poor contact with the floor.

## Unpacking the washer

- 1 After the washer is in the home, remove the carton and Styrofoam® shipping base from the washer.

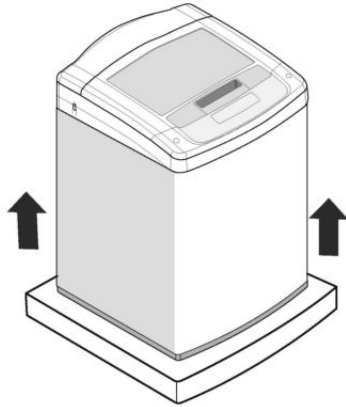

When removing the washer from the carton base, be sure to remove the tub support in the middle of the carton base. If you must lay the washer down to remove the base packaging materials, always protect the side of the washer and lay it carefully on its side. Do NOT lay the washer on its front or back.

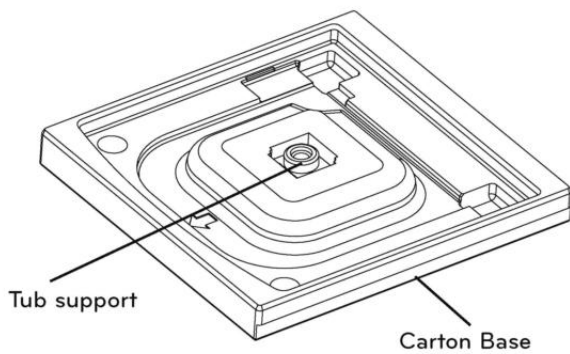

- 2 Remove the packing block containing the owner's manual, parts and laundry product samples.

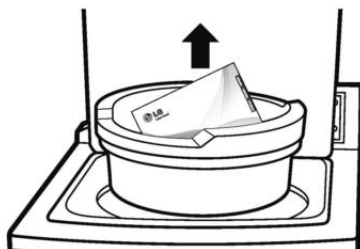

- 3 Unfasten the power cord from the back of the washer.

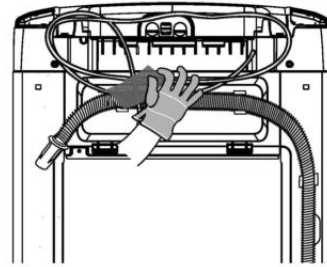

### TOOLS YOU WILL NEED

- Adjustable Pliers

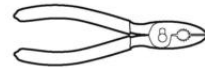

- Carpenter's Level



## Connecting the water lines

- 1 Check the rubber seals on both sides of the hoses.
  - Insert a rubber seal into the threaded fittings on each the hoses to prevent leaking.

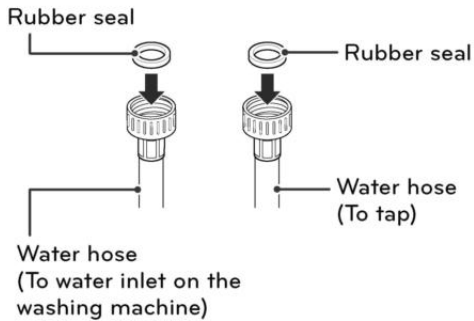

### ⚠ WARNING

- **Do not reuse old hoses.** Only use new hoses when you install the washing machine. Old hoses could leak or burst causing flooding and property damage.

- 2 Connect the water supply hoses to the HOT and COLD water faucets tightly by hand and then tighten another 2/3 turn with pliers.
  - Connect the blue hose to a cold water faucet and the red hose to a hot water faucet.

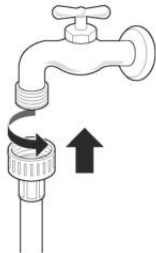

### ⚠ WARNING

- **Do not overtighten.** Damage to the coupling can result.

- 3 After connecting inlet hoses to water faucets, turn on the water faucets to flush out foreign substances (dirt, sand or sawdust) in the water lines. Let water drain into a bucket, and check the water temperature.

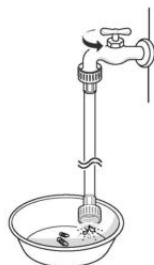

- 4 Connect the hoses to the water inlets tightly by hand and then tighten another 2/3 turn with pliers.
  - Connect the blue hose to the cold water inlet and the red hose to the hot water inlet.

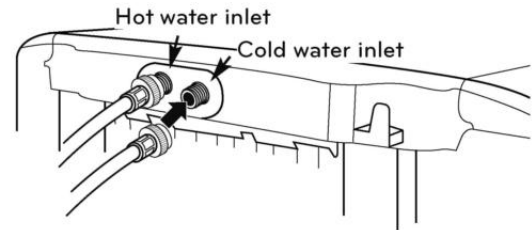

### ⚠ WARNING

- **Do not overtighten the hoses.** Overtightening can damage the valves resulting in leaking and property damage.

- 5 Check for leaks by turning on the faucets.
  - If water leaks, check steps 1 to 4 again.

### ⓘ NOTE

- Periodically check the hoses for cracks, leaks and wear, and replace the hoses every 5 years.
- When moving or installing the machine do not stretch, crush or kink the hoses.
- Water supply pressure must be between 14.5 PSI and 116 PSI (100~800 kPa). If the water supply pressure is more than 116 PSI, a pressure reducing valve must be installed.
- To provide optimum washing performance, the hot water temperature should be set at 120-135°F (48-57°C) and the cold at 60°F (15°C).

## Connecting the drain line

Secure the drain hose to the drain to prevent moving and leaking.

### NOTE

- The drain hose should be properly secured. Failure to properly secure the drain hose can result in flooding and malfunction.
- Total height of the hose end should not exceed 96 inches (243.8 cm) from the bottom of the washer.
- The drain must be installed in accordance with any applicable local codes and regulations.
- Make sure that drain hose is not stretched, pinched, crushed, or kinked.

### Using a laundry tub

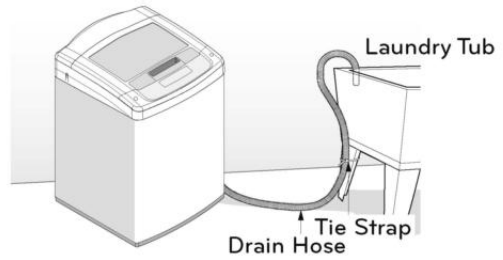

Bend the end of the drain hose to the desired shape and support it on the edge of the laundry tub. Use a tie strap to secure the drain hose in place.

### Using a standpipe

- 1 Insert the end of the drain hose into the standpipe.

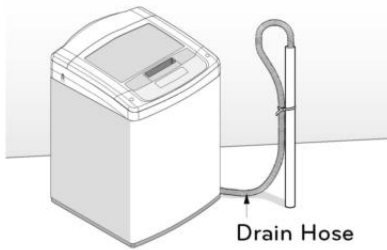

- 2 Use a tie strap to secure the drain hose in place.

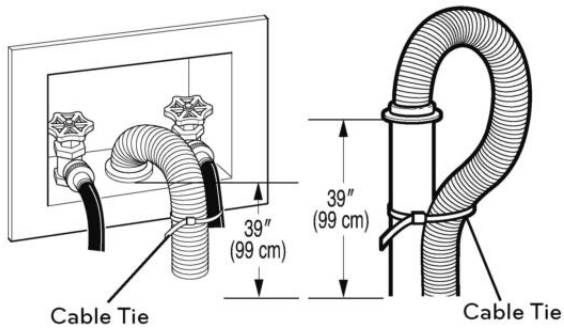

## Leveling the Washing machine

The washer spins at very high speeds, up to 1,100 RPM.

### NOTE

- Adjust the leveling feet only as far as necessary to level the washer. Extending the leveling feet more than necessary can cause the washer to vibrate.
- All four leveling feet must rest solidly on the floor. Rock the washer gently from corner to corner to make sure that the washer does not rock.
- Before installing the washer, make sure the floor is clean, dry and free of dust, dirt, water and oil so that the washer feet cannot slide easily. Leveling feet that can move or slide on the floor can contribute to excess vibration and noise due to poor contact with the floor.

1 Position the washer in the final location, taking special care to not pinch, strain, or crush the water and drain lines. Place a level across the top of the washer.

2 Adjust the leveling feet. Turn clockwise to raise the washer or counterclockwise to lower it.

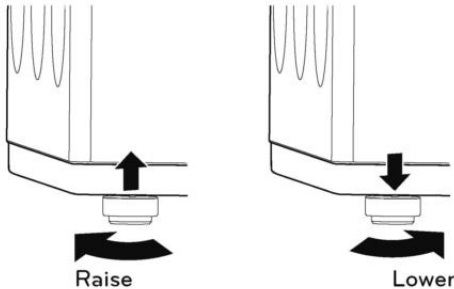

3 To make sure that the washer is properly level, open the lid and look from above to see if it is same as shown below. If you have a level, check your washer with the level.

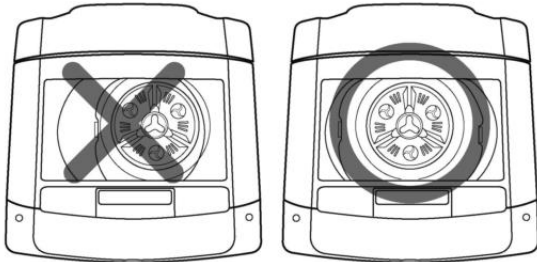

- To check if the washer is level side to side, close the lid and place a level at the back of the lid.
- To check if the washer is level front to back, place a level at the side of the washer on the edge where the cabinet side meets the top cover.

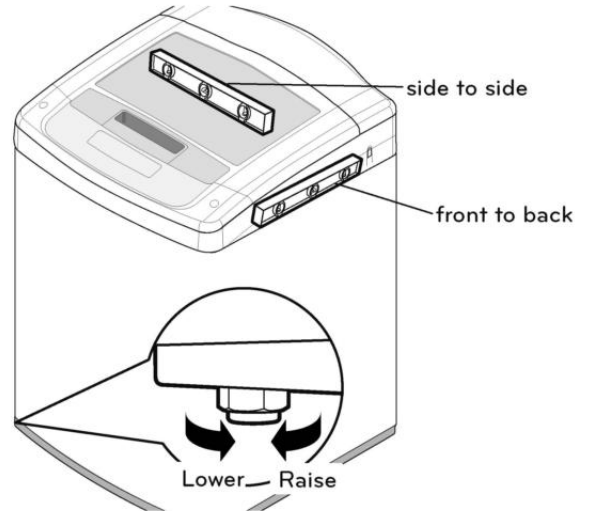

If the washer is not level, adjust the leveling feet. Turn clockwise to raise, counterclockwise to lower.

- 4 Check the washing machine's level again.
- Push or rock the top edges of the washing machine gently to make sure that the washing machine does not rock.
  - If the washing machine rocks, repeat steps 1 to 3.

### WARNING

- Using the washing machine without leveling may result in malfunction caused by the production of excess vibration and noise.
- **Only use the leveling feet to level the machine.** If you raise the leveling feet unnecessarily, it may cause abnormal vibration of the washing machine.



## Plugging in the power cord and grounding

Make sure to ground the washing machine to prevent a short circuit or an electric shock when plugging in.

### Using a 3-prong outlet

Plug in the electrical outlet without additional grounding.

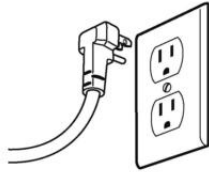



### ⚠ WARNING

- The power outlet must be within 60 inches (1.5 m) of either side of the washer.
- The appliance and outlet must be positioned so that the plug is easily accessible.
- Do not overload the outlet with more than one appliance.
- The outlet must be grounded in accordance with current wiring codes and regulations.
- Time-delay fuse or circuit breaker is recommended.
- It is the personal responsibility and obligation of the product owner to have a proper outlet installed by a qualified electrician.
- Do not use a worn or damaged power cord or power plug. Replace or repair it immediately. Failure to do so may result in death, fire, electric shock, or malfunction.
- Do not modify the power cord and take care not to damage it when installing or moving the washing machine. Failure to do so may result in death, fire, electric shock, or malfunction.
- Make sure that the washing machine is grounded.
- Connect this washing machine to a grounded outlet conforming to the rating prior to use. Failure to do so may result in fire, electric shock, or malfunction.
- Do not use adaptors or extension cords. The washing machine should always be plugged into its own individual electrical outlet which has a voltage rating that matches the rating plate. Failure to do so may result in fire, electric shock or disorder.
- Do not damage or cut off the ground prong of the power cord. Doing so may cause death, fire, electric shock, or product malfunction.

## Testing the washing machine

Check if the washing machine is properly installed and run a test cycle.

- 1 Load the washing machine with 6 pounds of laundry.
- 2 Press  POWER AUTO OFF.
- 3 Press  to RINSE + SPIN.
- 4 Press  START PAUSE.
  - The wash cycle starts.
- 5 Check if water is supplied, that the washing machine does not rock or vibrates excessively, and that it drains well during the spin cycle.
  - If water leaks during water supply, see page 14, **Connecting the water lines** to connect them properly.
  - If the washing machine rocks and vibrates excessively, see page 16, **Leveling the washing machine** to level it again.
  - If the drain does not work, see page 15, **Connecting the drain line** to install it properly.

# PREPARATION

## Sorting wash loads

### Precautions for fabric care before wash cycle

Read and observe the following to prevent shrinkage or damage to clothes.

**⚠ CAUTION**

- Do not wash or spin any item labeled or known to be water-proof or water-resistant, even if the product care label on the item permits machine washing. Failure to follow these instructions could result in severe damage to your laundry, your washer and/or property damage as a result of abnormal vibration of the washer.
  - Examples of water-proof or water-resistant items include certain mattress pads, mattress covers, rain gear, camping gear, skiing apparel, outdoor gear and similar items.

- ◆ Check all pockets to make sure that they are empty.
  - Items such as clips, matches, pens, coins, and keys can damage both your washer and your clothes.
- ◆ Close zippers, hooks, and drawstrings to prevent these items from snagging or tangling on other clothes.
- ◆ Pretreat heavily stained areas before washing.
  - Doing so will produce clean, stain-free results.
- ◆ Combine large and small items in a load. Load large items first.
- ◆ Large items should not be more than half of the total wash load.
- ◆ The washer can be fully loaded, but the drum should not be tightly packed with items.
- ◆ Do not wash single items, except for bulky items such as blankets. Make sure to wash laundry in similar types of loads.
  - Washing a single small item may result in the tub becoming unbalanced, vibrating and making a noise.
- ◆ Brush heavy soil, dust, or hair off fabrics before washing.
  - Laundry may not wash clean if there is dirt or sand on the fabrics, or they may damage due to particles rubbing against sheer fabrics.
- ◆ Wash blankets individually.
  - Washing more than one blanket together may produce unclear results due to tangling or an unbalanced load.
- ◆ Always separate fabrics according to their colors and wash them separately to prevent colors from running.
  - Fabrics may damage or become stained due to fabric dyes running, or due to foreign objects transferring from one fabric to another.

### Fabric care labels

Most articles of clothing feature fabric care labels that include instructions for proper care.

Category	Label	Directions
Washing		Hand Wash
		Machine Wash, Normal Cycle
		Use Permanent Press/Wrinkle Resistant washing machine setting (which has a cool down or cold spray before the reduced spin)
		Use Gentle/Delicate washing machine setting (slow agitation and/ or reduced wash time).
		Do Not Wash
		Do Not Wring
Water Temperature	...	Hot
	..	Warm
	.	Cold/Cool
Bleach symbols		Any Bleach (When Needed)
		Only Non-Chlorine Bleach (When Needed)
		Do Not Bleach

### Sorting laundry

It is recommended that you sort laundry into similar loads that are washable in the same cycle.

Refer to the following chart for sorting clothes

<b>Colors</b>	Whites / Lights / Darks
<b>Soil</b>	Heavy / Normal / Light
<b>Fabric</b>	Delicates / Easy Care / Sturdy Cottons
<b>Lint</b>	Lint Producers / Lint Collectors

## Using detergent/fabric softener

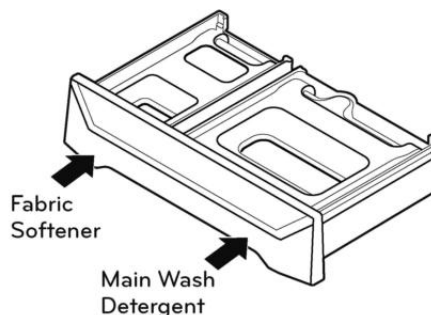
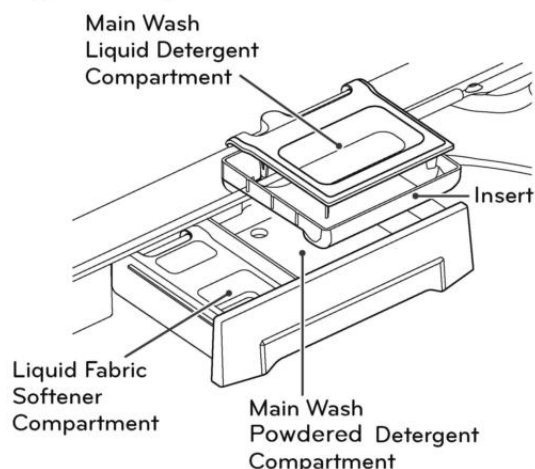

### Main Wash Detergent Compartment

This compartment holds laundry detergent for the main wash cycle, which is added to the load at the beginning of the cycle. Always use HE (High-Efficiency) detergent with your washing machine.

Never exceed the manufacturer's recommendations when adding detergent. Using too much detergent can result in detergent buildup in clothing and the washer. Either powdered or liquid detergent may be used.

#### NOTE

- Liquid or powdered color-safe bleach may be added to the main wash compartment with detergent of the same type.
- When using liquid detergent, make sure the liquid detergent cup and insert are in place. Do not exceed the maximum fill line.
- When using powdered detergent, remove the insert and liquid detergent cup from the compartment. Powdered detergent will not dispense with the liquid detergent cup and insert in place.

### Fabric Softener Compartment

This compartment holds liquid fabric softener, which will be automatically dispensed during the final rinse cycle.

#### NOTE

- Always follow the manufacturer's recommendations when adding fabric softener. Do not exceed the maximum fill line. Using too much fabric softener may result in stained clothes.
- Dilute concentrated fabric softeners with warm water. Do not exceed the maximum fill line.
- Never pour fabric softener directly onto the load or into the drum.

## Recommended detergent

Make sure to use HE (High-Efficiency) detergent for top-loading washing machines. HE detergents dissolve more efficiently and produce fewer suds to ensure efficient washing and rinsing. Use the correct amount of detergent as indicated on the label of the detergent packaging.



Designed specially to use only HE (High-Efficiency) detergent

#### NOTE

- Only use HE detergents, since using a regular detergent may produce excessive suds.
- HE detergents produce fewer suds, dissolve more efficiently to improve washing and rinsing performance, and help to keep the interior of your washer clean.
- Use less detergent for soft water.
- Wipe up any spills immediately, as liquids could damage the finish and the control panel of the washing machine.
- Using too much detergent can cause a build-up in the tub resulting in unsatisfactory performance and machine malfunction.
- If you use a detergent that does not dissolve easily or a detergent with high viscosity, it will leave a residue on the tub, which may not rinse properly.

## Loading the dispenser

The detergent dispenser drawer of the washing machine has a dispenser compartment for each detergent type. Add the appropriate detergents into its respective compartments.

- 1 Pull out the detergent dispenser drawer.

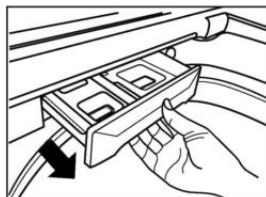

- 2 Add the appropriate detergent to its allocated compartment.
  - If you use a liquid detergent, check if the liquid detergent cup is in place.
  - If you use a powdered detergent, remove the liquid detergent cup and put the powder in the main wash detergent compartment.
- 3 Close the detergent dispenser drawer slowly.
  - Slamming the detergent dispenser drawer may result in the detergent overflowing into another compartment or pouring into the tub earlier than programmed.

### NOTE

- It is normal for a small amount of water to remain in the dispenser compartments at the end of the cycle.

### Liquid Bleach Compartment

This compartment holds liquid chlorine bleach, which will be dispensed automatically at the proper time during the wash cycle. Avoid overfilling or splashing when adding bleach to the dispenser. The maximum capacity of the bleach dispenser is one cup of bleach per wash cycle. Overfilling could result in premature dispensing of bleach, which will result in fabric damage.







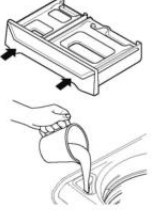

### NOTE

- Do not add powdered or liquid color-safe bleach to this compartment.
- Always follow the manufacturer's recommendations when adding bleach. Do not exceed the maximum fill line. Using too much bleach can damage fabrics.
- Never pour undiluted liquid chlorine bleach directly onto the load or into the drum. Fabric damage can occur.



# USING YOUR WASHING MACHINE

## Basic operation

- 1  SORT LAUNDRY AND LOAD WASHER.
- 2  ADD DETERGENT, BLEACH AND SOFTENER.  
This compartment holds liquid fabric softener, which will be automatically dispensed during the final rinse cycle. Refer to pages 19-20 for details.
- 3  **POWER**  
AUTO OFF  
TURN ON THE WASHER.  
Press the POWER button to turn on the washer.
- 4  SELECT CYCLE.  
Press the Cycle Button repeatedly until the desired cycle is selected. The display will show the preset WASH TEMP. SOIL LEVEL, SPIN SPEED for that cycle.
- 5  SELECT CYCLE MODIFIER BUTTONS. If you would like to change the modifier for that cycle, press the appropriate cycle settings button(s) until the indicator light for the desired setting is lit.  
NOTE: To protect your garments, not every WASH TEMP., SPIN SPEED, SOIL LEVEL, or OPTION is available with every cycle.
- 6  SELECT OPTION BUTTONS. Select any additional cycle options, such as FABRIC SOFTENER or DELAY WASH.  
NOTE: To protect your garments, not every WASH TEMP., SPIN SPEED, SOIL LEVEL, or OPTION is available with every cycle.
- 7  **START**  
**PAUSE**  
Press  .  
- The washing machine will start.
- 8  When the melody plays, if the sound is turned on, the wash cycle is finished.  
- When the washing cycle is finished, the lid will unlock. Open the lid and remove the laundry immediately.

### ⚠ WARNING

- To reduce the risk of fire, electric shock, or injury to persons, **read the IMPORTANT SAFETY INSTRUCTIONS before operating this appliance.**

## Cycle guide

The cycle guide below shows the options and recommended fabric types for each cycle.

 =Default setting

Cycle	Fabric Type	Wash Temp.	Spin Speed	Soil Level	Soak	COLDWASH™	Extra Rinse	Fabric Softener
Cotton/Normal	Cotton, shirts, jeans soxs, pants	Hot Warm Eco Warm Cold Tap Cold	High Medium No Spin	Heavy Normal Light	●	●	●	●
Heavy Duty	Heavy soiled cotton fabrics	Hot Warm Eco Warm Cold Tap Cold	High Medium Low No Spin	Heavy Normal Light	●		●	●
Bright Whites™	White fabrics	Hot Warm Eco Warm	High Medium Low No Spin	Heavy Normal Light	●		●	●
Bulky/Bedding	Large items such as blankets and comforters	Hot Warm Eco Warm Cold Tap Cold	High Medium Low No Spin	Heavy Normal Light	●	●	●	●
	* Use the Bulky/Bedding cycle for items such as pillows, comforters and other articles which have difficulty absorbing water. ONLY WASH SMALL LOADS to make sure there is plenty of room for the load to move during washing. Keep like items together; do not mix large bulky items with smaller clothing items. Failure to follow these instructions may result in damage to the clothing or to the washer.							
Speed Wash	Lightly soiled and small loads	Warm Eco Warm Cold Tap Cold	High Medium Low No Spin	Heavy Normal Light	●	●	●	●
Pure Color™	Lightly soiled and colored clothing	Warm Eco Warm Cold Tap Cold	High Medium Low No Spin	Heavy Normal Light	●	●	●	●
Delicates	Dress shirts/blouses, nylons, sheer or lacy garments (less than 8 lbs.)	Warm Eco Warm Cold Tap Cold	Medium Low No Spin	Heavy Normal Light	●	●	●	●
Tub Clean	Refer to page 28.		High					

- Cycle time depends on water pressure, type and amount of load and chosen additional options.

NOTE: To protect your garments, not every WASH TEMP., SPIN SPEED, SOIL LEVEL or OPTION is available with every cycle.



## Main cycle

You can wash laundry items more thoroughly by selecting the wash cycle that best suits the type of items to be washed. Press the desired cycle button. When you select a wash cycle, the light for the corresponding wash cycle will turn on. See page 21, **Basic operation**, for more details on operating methods.

### Normal items, COTTON/NORMAL

Use this cycle to wash normal items, except bulky items such as blankets and fabrics such as wool or silk.

#### NOTE

- If you press  **POWER AUTO OFF** and then  **START PAUSE** without selecting another cycle, the washing machine proceeds to COTTON/NORMAL.

### Heavily soiled items, HEAVY DUTY

This cycle is for washing heavily soiled laundry with a more powerful tub rotation.

### For white fabrics, BRIGHT WHITES™

This cycle is for washing white items only.

### Blankets or bulky items, BULKY/BEDDING

This cycle is for washing blankets or bulky items.

### Quick wash, SPEED WASH

Use the Speed Wash cycle to quickly wash lightly soiled clothing and small load. For high wash and rinse efficiency, it is recommended to wash small loads of 2-3 lightly soiled garments.

#### NOTE

- Use a little detergent in this cycle. If you want more rinsing, you can add extra rinses by using the Extra Rinse button.

### Lightly soiled items, PURE COLOR™

Use this cycle for a light wash load of brightly colored clothes.

### Sheer items, DELICATES

This cycle is for washing lingerie or sheer and lacy clothes which can easily be damaged.

### Clean tub, TUB CLEAN

Use this cycle to clean the tub of your washing machine.

## Special drain feature

This washer is equipped with a special feature that is designed to make your washer as safe as possible. If the washer is paused or shut off while there is still water in the tub, the water will automatically drain. This helps keep children safe by reducing the possibility of water remaining in the tub. The washer can be restarted any time before the drain begins.

If no action is taken for four minutes after the control shuts off, the error code will display and the water will drain from the tub. Once the washer begins draining the water, the controls are disabled and the drain process cannot be interrupted. Once the water is completely drained, the washer will shut off.

#### NOTE

- In the unlikely event that the washer experiences a problem that causes an error code to be displayed, the washer will still drain after four minutes. However, only the original error code will be displayed.

## Cycle setting buttons

Each cycle has preset settings that are selected automatically. You may also customize the settings using the cycle setting buttons. Press the button for that option to view and select other settings.

The washer automatically adjusts the water level for the type and size of wash load for best results and maximum efficiency. It may seem there is no water inside the drum in some cycles, but this is normal.

### NOTE





- To protect your garments, not every WASH TEMP., SPIN SPEED, SOIL LEVEL, or OPTION is available with every cycle. See the Cycle Guide for details.

## Setting options before cycle

You can select and add the desired optional functions before you start the washing machine.

## Setting the water temperature, WASH TEMP.

Set the water temperature for the wash cycle. Set the appropriate temperature, as specified in the fabric care label.



- Press  and press  repeatedly until the desired cycle is selected.
- Press  repeatedly for the desired water temperature:
  - When an optional item is selected, an indication light for the corresponding optional item turns on.
- Press the desired option button to use the other options.
  - Skip to step 4 to use the default setting without changing the options.
- Press .

### NOTE

- Cold rinses use less energy.
- Select the water temperature suitable for the type of load you are washing. Follow the fabric care label for best results.

## Setting soil level of laundry, SOIL LEVEL

You can wash your laundry more thoroughly by setting the proper soil level on the washing machine.

- Press  and press  repeatedly until the desired cycle is selected.
- Press  repeatedly to select a soil level.
  - When an optional item is selected, an indication light for the corresponding optional item turns on.

- Press the desired option to use the other options.
  - Skip to step 4 to use the default setting without changing the options.

- Press .





### NOTE

- This feature needs more time for heavily soiled loads or less time for lightly soiled loads.

## Setting spin speed, SPIN SPEED

You can set the desired spin speed.

Use this feature properly according to the characteristics of the load.

- Press  and press  repeatedly until the desired cycle is selected.
- Press  repeatedly to select the desired spin speed.
  - When an optional item is selected, an indication light for the corresponding optional item turns on.
- Press the desired option to use the other options.
  - Skip to step 4 to use the default setting without changing the options.
- Press .

### NOTE

- The SPIN SPEED button also activates the SPIN ONLY cycle to drain the tub and spin clothes; for example, if you want to remove clothes before the cycle has ended.

## SPECIAL USE

-  Select any additional option, such as RINSE+SPIN, SPIN ONLY, FABRIC SOFTENER or SOAK. If you press SPECIAL USE button without selecting a cycle, COTTON/NORMAL cycle with SOAK is automatically selected.



### NOTE

- If you press SPECIAL USE button 3 or 4 times, the cycle will reset to COTTON/NORMAL.





### Setting RINSE + SPIN, RINSE + SPIN

Select this option to rinse and spin a load separately from a regular cycle. This can be helpful in preventing fresh stains from setting in fabrics. You can change spin speed by pressing SPIN SPEED repeatedly until the desired speed is selected.

- 1 Press the POWER button to turn on the washer.
- 2 Press the  button until the RINSE+SPIN indicator light is lit. (The cycle light will turn off.)
- 3 Press the  button to start the cycle. The washer will start automatically.

### Setting SPIN ONLY, SPIN ONLY

This button activates the SPIN ONLY cycle to drain and spin.

- 1 Press the POWER button to turn on the washer.
- 2 Press the  button repeatedly until the SPIN ONLY indicator light is lit.
- 3 Press the  button to start the cycle. The washer will start automatically.

### Setting soak, SOAK

Helps remove stains by adding a soak time before the beginning of the cycle. The cycle time will increase by 30 minutes. The agitation of the washer will be weaker during a Soak cycle.

#### NOTE





- You cannot select the Soak option during the Tub Clean cycle.

### Saving energy, COLDWASH™

For maximum efficiency, wash only small loads. (less than 8 lbs.)

#### NOTE

- Press and hold the COLDWASH™ button for three seconds to activate or deactivate SIGNAL. SIGNAL is the melody and button tones.





- 1 Press  , and press  repeatedly until the desired cycle is selected.
- 2 Press  The washer will automatically adjust the cycle settings.
- 3 Set any other desired options.
- 4 Press .

#### NOTE

- When you select the COLDWASH™ option, wash time will be increased up to 10 minutes.
- For high wash efficiency, it is recommended to use less than 8 pounds.

### Adding extra rinse cycle, EXTRA RINSE

You can add an extra rinse cycle to the default rinse cycle.

- 1 Press  , and press  repeatedly until the desired cycle is selected.
- 2 Press .
- 3 Press the desired option to use the other options.
  - Skip to step 4 to use the default setting without changing the options.
- 4 Press .

## Setting fabric softener of laundry, FABRIC SOFTENER

### FABRIC SOFTENER





Fabric softener is dispensed in the final rinse. This washer is designed to save rinse water by using a jet spray rinse system (SMARTRINSE) in COTTON/NORMAL and HEAVY DUTY cycles. Press the FABRIC SOFTENER button to change the final rinse from spray rinse to regular rinse so that the fabric softener is most effective.

### NOTE

- The COTTON/NORMAL cycle and the HEAVY DUTY cycle use SMARTRINE to save water. If liquid fabric softener is to be used with either of these cycles, then the FABRIC SOFTENER option or the EXTRA RINSE option must be selected. Either option will cause the cycle to end with a regular rinse instead of the spray rinse used by SMARTRINSE. Although the softener will still be dispensed without selecting FABRIC SOFTENER or EXTRA RINSE during a spray rinse, failure to select either option will result in poor fabric softener performance.

## Presetting the start time, DELAY WASH

You can set the desired start time.

- Press  and press  repeatedly until the desired cycle is selected.
- Press the desired option to use the other options.
- Press  repeatedly to select the desired start time.
  - The set start time appears on the display panel.
  - Each press of the button increases the delay time by one hour, up to 19 hours.
- Press .

## Setting options during cycle

You can add the desired options during the wash cycle.

### Button lock feature, SOIL LEVEL

Setting the Lock feature will disable all controls except for the Power button.

#### To enable child lock

Press and hold  for 3 seconds during the wash cycle.

- When the CHILD LOCK is enabled, a  message and the remaining wash time are displayed, in turn, on the display panel of the washing machine.

#### To disable child lock

(When the CHILD LOCK is activated.)

Press and hold  for 3 seconds during the wash cycle.

### NOTE



- Once the controls are locked, they must be manually unlocked to restore operation.

## Setting add garments of laundry, ADD GARMENTS

Laundry may be added to the load at the proper time in the wash cycle.

When the ADD GARMENTS light is illuminated, it is safe to pause the cycle and add more items to the load. If garments are added when the ADD GARMENTS light is off, the washer will not adjust for these items which could result in poor performance or fabric damage.

To add garments while the ADD GARMENTS light is on:

- Press  button to pause the washer.
- Open the lid when it unlocks
- Add your additional items.
- Close the lid.
- Press  button to resume the wash cycle.

### NOTE

- If the washer remains idle for 8 minutes after pausing the cycle, the water in the tub will drain.

# MAINTENANCE

## Care

### Cleaning the Water Inlet Filters

If the washer detects that water is not entering the dispenser, an error message will show on the display. If you live in an area with hard water, this may be caused by clogged inlet filters.

#### NOTE

- Use extreme care when removing and cleaning the filters. If the filters cannot be cleaned or are damaged, do NOT operate the washer without the inlet filters. Contact LG Customer Service or a qualified LG servicer.

- 1 Turn off both water taps completely. Unscrew the hot and cold water lines from the back of the washer.

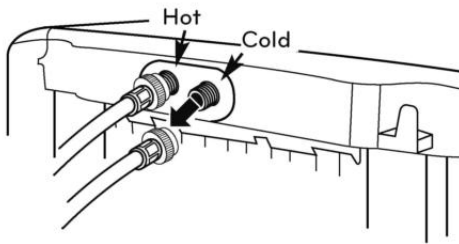

- 2 Carefully remove the filters from the water inlets, and soak them in white vinegar or a lime scale remover. Rinse thoroughly before reinstalling. Press the filters back into place and reattach the water lines. Do NOT operate the washer without the inlet filters.

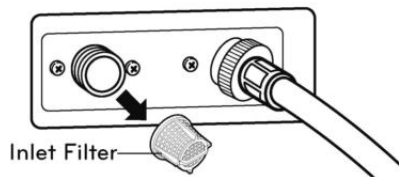

#### WARNING

- **Unplug the power cord and turn off the faucets before cleaning.** Failure to do so may cause electric shock.
- **Do not use the washing machine without the inlet filters.** If you use the washing machine without the inlet filters it will cause leaks and malfunction.
- If you use the washing machine in an area with hard water, the inlet filter may be clogged due to lime buildup. Contact your nearest LG customer service center if the inlet filter is not clean or is missing.

#### NOTE

- **! E** message will blink on the display when the water pressure is weak or an inlet filter is clogged with dirt. Clean the inlet filter.

### Care in cold climates

#### When the Water Line is frozen

- 1 Turn off the faucets connected with the water lines.
- 2 Pour hot water on the frozen faucets to thaw the water lines and pull them out.
- 3 Immerse the water lines in hot water to thaw them.
- 4 Connect the water lines with the water inlets of the washing machine and faucets.
  - See page 14, **Connecting the water lines** for details.
- 5 Turn on the faucets.
- 6 Press **POWER AUTO OFF.**
- 7 Press **SPECIAL USE** to **RINSE + SPIN.**
- 8 Press **START PAUSE.**
  - Verify the water fills properly.

#### When the Drain Line is Frozen



- 1 Pour hot water in the washer tub and close the lid.
  - Leave it for 10 minutes.
- 2 Press **POWER AUTO OFF** after 10 minutes.
- 3 Press **SPECIAL USE** to **SPIN ONLY.**
- 4 Press **START PAUSE.**
  - Check if the water drains.

## Cleaning

Periodically clean the washing machine to maintain its performance and to prevent malfunction.

### Clean the drum, TUB CLEAN

Using the washing machine in a humid space for a long period of time may lead to a buildup of black mold and germs in the air inside the washer tub and affect your health. If you clean the washer tub regularly on a monthly basis using TUB CLEAN, it will keep the washer tub clean for hygienic use.

- 1 Add tub cleaner or lime scale remover into the detergent dispenser drawer.
  - Do not exceed the maximum detergent limit line when you add it. Detergent may remain in the washer tub after cleaning.
  - **When you use liquid chlorine bleach**, load it into the liquid chlorine bleach compartment.
  - **When you use a powdered cleaner**, pull out the liquid detergent cup and add it into the main wash detergent compartment.
  - **When you use cleaning tablets**, place them directly into the washer tub. (Do not add tablet cleaner to the drawer.)
- 2 Press  POWER AUTO OFF.
- 3 Press the Cycle Button.
  - The indication light for TUB CLEAN turns on.
- 4 Press  START PAUSE.

#### NOTE

- Never load laundry while using TUB CLEAN. The laundry may be damaged or become contaminated. Make sure to clean the washer tub when it is empty.
- It is recommended to leave the lid open after finishing the laundry to keep the tub clean.
- It is recommended that TUB CLEAN should be repeated monthly.
- If mildewy or musty smell already exists, run TUB CLEAN for 3 consecutive weeks.

## Cleaning the detergent box

Leaving detergent in the detergent for an extended period of time or using the washing machine for a long period of time may cause the build-up of scales in the detergent. Pull out and clean the detergent once a week.

- 1 Remove the drawer by pulling it straight out until it stops. Lift up on the front of the drawer and pull it out.

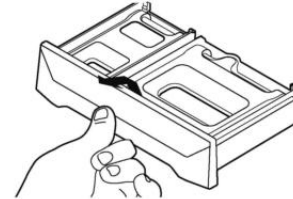

- 2 Remove the inserts from the 2 compartments; rinse the inserts and the drawer with warm water to remove traces of accumulated laundry products.

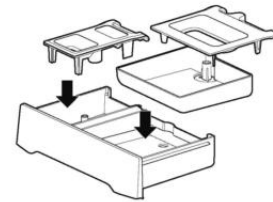

- 3 To clean the drawer opening, use a small, non-metal brush to clean the recess. Remove all residues from the upper and lower parts of the recess.



- 4 Return the inserts to the proper compartments and replace the drawer.

#### WARNING

- Do not spray water inside the washing machine. Doing so may cause fire or electric shock.







#### NOTE

- Use water only when you clean the detergent box. Make sure to use RINSE+SPIN to rinse the washer tub before the wash cycle when you use a cleaning detergent to clean the washer tub.







# TROUBLESHOOTING

## Checking error messages

If the following message appears on the display, check the following and take the appropriate corrective action.

Message	Possible Causes	Solutions
Water in the washer drains slowly or not at all, or the display shows: 	<ul style="list-style-type: none"> <li>Drain hose is bent, pinched, or clogged.</li> </ul>	<ul style="list-style-type: none"> <li>Make sure the drain hose is free of clogs, kinks, etc., and is not pinched behind or under the washer.</li> </ul>
Washer fills with water slowly or not at all, or the display shows: 	<ul style="list-style-type: none"> <li>Water supply taps are not fully open.</li> <li>Water line hoses are kinked, pinched, or bent.</li> <li>Water inlet filters are clogged.</li> <li>Water pressure to tap or house is too low.</li> </ul>	<ul style="list-style-type: none"> <li>Make sure that the water taps are fully open.</li> <li>Make sure the hoses are not kinked or pinched. Be careful when moving the washer.</li> <li>Clean the inlet filters. See the Care and Cleaning section.</li> <li>Check another faucet in the house to make sure that household water pressure is adequate.</li> </ul>
Washer will not turn on	<ul style="list-style-type: none"> <li>Power cord is not properly plugged in.</li> <li>House fuse is blown, circuit breaker has tripped, or power outage has occurred.</li> </ul>	<ul style="list-style-type: none"> <li>Make sure that the plug is plugged securely into a grounded, 3-prong, 120-VAC, 60-Hz. outlet.</li> <li>Reset circuit breaker or replace fuse. Do not increase fuse capacity. If the problem is a circuit overload, have it corrected by a qualified electrician.</li> </ul>
The display shows: 	The lid is not closed properly.	<ul style="list-style-type: none"> <li>Make sure that the lid is closed properly and press the START/PAUSE button. After starting a cycle, it may take a few moments before the drum begins to turn or spin. The washer will not spin unless the lid is locked (LID LOCK light will turn on).</li> <li>If the lid is closed and locked and the open lid error message is displayed, call for service.</li> <li>If you press the START button while the lid is open, dE error message will be displayed.</li> </ul>
The display shows: 	<ul style="list-style-type: none"> <li>Lid lock switch error</li> </ul>	<ul style="list-style-type: none"> <li>Make sure that the lid is closed properly and press the START/PAUSE button. The washer will not spin unless the lid is locked (LID LOCK light will turn on).</li> <li>If the lid is closed and the lid lock error message is displayed, call for service.</li> </ul>
The display shows: 	<ul style="list-style-type: none"> <li>Water level is too high due to a faulty water valve.</li> </ul>	<ul style="list-style-type: none"> <li>Close the water taps, unplug the washer, and call for service.</li> </ul>
The display shows: 	<ul style="list-style-type: none"> <li>Clutch error</li> </ul>	<ul style="list-style-type: none"> <li>Unplug the washer, and call for service.</li> </ul>

## Checking error messages (cont.)

Message	Possible Causes	Solutions
The display shows: 	<ul style="list-style-type: none"> <li>The washer has detected an out of balance load.</li> </ul>	<ul style="list-style-type: none"> <li>If the washer detects a load that is too far out of balance to spin, it will display this code while it is attempting to rebalance the load. The washer will add water and try to redistribute the load automatically. This display is for your information only, and no action is required.</li> </ul>
The display shows: 	<ul style="list-style-type: none"> <li>If the uE rebalance (see above) is not successful, this error will be displayed.</li> <li>The load is too small.</li> <li>Heavy articles are mixed with lighter items.</li> <li>The load is out of balance.</li> </ul>	<ul style="list-style-type: none"> <li>The automatic attempt to rebalance the load was not successful. The cycle has been paused to allow the load to be manually adjusted.</li> <li>Small loads may need additional items to be added to allow the washer to balance the loads.</li> <li>The load may have heavy items loaded with lighter items. Always try to wash articles of somewhat similar weight to allow the washer to evenly distribute the weight of the load for spinning.</li> <li>Manually redistribute the load if articles have become tangled preventing the automatic distribution from working properly.</li> </ul>
The display shows: 	<ul style="list-style-type: none"> <li>Thermistor error</li> </ul>	<ul style="list-style-type: none"> <li>Unplug the washer and call for service.</li> </ul>
The display shows: 	<ul style="list-style-type: none"> <li>The water level sensor is not working correctly.</li> </ul>	<ul style="list-style-type: none"> <li>Close the water taps, unplug the washer, and call for service.</li> </ul>
The display shows: 	<ul style="list-style-type: none"> <li>Thermal overload protection circuit in the motor has been tripped.</li> </ul>	<ul style="list-style-type: none"> <li>Allow the washer to stand for 30 minutes to allow the motor to cool; then restart the cycle. If the LE error code still appears, unplug the washer and call for service.</li> </ul>
The display shows: 	<ul style="list-style-type: none"> <li>If an error message is displayed for 4 minutes, the water in the tub will automatically drain. 'dr' will appear on the display. You may restart the washer at this time. However, once the washer initiates draining, all functions will be suspended, and 'dr' will be displayed until draining is complete.</li> </ul>	<ul style="list-style-type: none"> <li>This is normal.</li> </ul>

## Normal sounds you may hear

The following sounds may be heard while the washer is operating. They are normal.

### Clicking:

- Lid lock relay when the lid locks and unlocks.
- The washer will make a series of clicking noises as it changes the cleaning mode.

### High pitched noise:

The wash basket spins faster to remove moisture from the load.

### Spraying or hissing:

Water spraying or circulating during the cycle.

### Humming or gurgling:

Drain pump pumping water from the washer at the end of a cycle.

### Water sloshing sound:

A liquid in the balance ring around the wash basket helps the basket spin smoothly. (Washer is turned off and tub is rotated.)

### Sound of water being added after the washer has already been operating:

- The washer adapts to the load size and type to add more water to the cycle as needed.
- The wash load may be unbalanced. If the washer senses that the load is unbalanced, it will stop and refill to redistribute the load.
- The washer may be diluting laundry additives to add to the wash load.

## Before calling for service

Your washing machine is equipped with an automatic error-monitoring system to detect and diagnose problems at an early stage. If your washer does not function properly or does not function at all, check the following before you call for service.

Problem	Possible Causes	Solutions
<b>Rattling and clanking noise</b>	<ul style="list-style-type: none"> <li>• Foreign objects, such as keys, coins, or safety pins, may be in drum or pump.</li> </ul>	<ul style="list-style-type: none"> <li>• Stop washer and check drum for foreign objects. If noise continues after the washer is restarted, call for service.</li> </ul>
<b>Thumping sound</b>	<ul style="list-style-type: none"> <li>• Heavy wash loads may produce a thumping sound.</li> <li>• Wash load may be out of balance.</li> </ul>	<ul style="list-style-type: none"> <li>• This is normal. If sound continues, the washer is probably out of balance. Stop and redistribute the wash load.</li> <li>• Stop and redistribute the wash load.</li> </ul>
<b>Vibrating noise</b>	<ul style="list-style-type: none"> <li>• Wash load may be unevenly distributed in the drum.</li> <li>• Not all leveling feet are resting firmly on the floor.</li> <li>• Floor not rigid enough.</li> </ul>	<ul style="list-style-type: none"> <li>• Stop washer and rearrange the wash load.</li> <li>• Adjust the leveling feet. Make sure all four feet are in firm contact with the floor while the washer is in the spin cycle with a load.</li> <li>• Make sure that the floor is solid and does not flex. Refer to Flooring in the Installation section.</li> </ul>
<b>Water leaking around washer</b>	<ul style="list-style-type: none"> <li>• Fill hose connection is loose at tap or washer.</li> <li>• House drain pipes are clogged.</li> <li>• Large items such as pillow and blanket over the tub.</li> </ul>	<ul style="list-style-type: none"> <li>• Check hoses. Check and tighten hose connections.</li> <li>• Unclog drain pipe. Contact a plumber if necessary.</li> <li>• Check the cycle. If you wash large items, use BULKY/ BEDDING cycle.</li> <li>• Stop washer and check the load position. Lay bulky items into the tub.</li> </ul>
<b>Excessive sudsing</b>	<ul style="list-style-type: none"> <li>• Too much detergent or incorrect detergent.</li> </ul>	<ul style="list-style-type: none"> <li>• Reduce detergent amount or use low-sudsing detergent.</li> </ul> <p> Only use detergent with the HE (High-Efficiency) logo.</p>

Problem	Possible Causes	Solutions
<b>Washer won't operate</b>	• Control panel is asleep	• This is normal. Press POWER.
	• Washer is unplugged	• Make sure cord is plugged securely into a working outlet.
	• Water supply is turned off	• Turn both hot and cold faucets fully on.
	• Controls are not set properly	• Make sure the cycle was set correctly, close the lid and press START.
	• Lid is open-safety feature Prevents the washer from filling and operation when lid is up	• Close lid and reset cycle, to the beginning if necessary.
	• Circuit breaker/fuse is tripped/blown	• Check house circuit breakers/fuses. Replace fuses or reset breaker. The washer should have a dedicated circuit.
	• Electronics need to be reset	• Press the POWER button.
	• START was not pressed after a cycle was set	• Press START.
	• Extremely low water pressure	• Check another faucet in the house to make sure that household water pressure is adequate.
• Washer is too cold	• If the washer has been exposed to temperatures below freezing for an extended period of time, allow it to warm up before pressing POWER. Otherwise, the display will not come on.	
<b>Washer not filling properly</b>	• Filter clogged or fill hoses may be kinked	• Make sure that filters (blue and orange screens must be free of solids) on the unit are not clogged. Turn off water and check filter by disconnecting hose at machine. Check that fill hoses are not kinked or clogged.
	• Energy efficiency	• This is a High-Efficiency (HE) washer. As a result, the water level settings for this washer may be different from conventional washers.
	• Insufficient water supply	• Make sure that the water supply is turned on. • Make sure that the water faucets are turned to their completely open positions.
	• The washer lid is open	• The washer lid must be closed for all washer cycle operations. If the lid is opened during washer operation, all functions will stop, including water filling.
	• Incorrect fill hose connection	• Make sure that the fill hoses connect the hot water supply to the hot inlet on the washer, and the cold water supply to the cold inlet on the washer (hot to hot, cold to cold).
	• Water fill optimization	• Water may not cover the top level of the clothes. This is normal for this High-Efficiency washer. The water fill is optimized by the system for best wash performance.
<b>Washer will not drain water</b>	• Kinked drain hose or drain located higher than 8' above floor	• Ensure that the drain hose is not kinked. Per the recommended installation instructions, the drain outlet cannot be over 8' above the floor.
<b>Water leaks every load</b>	• Hoses not installed correctly	• Check all fill and drain hose connections to ensure that they are tight and secure.
<b>Water leaks</b>	• Oversudsing of detergent	• Oversudsing may create leaks, and may be caused by the type and amount of detergent used. High-Efficiency detergent is recommended. Make sure that detergent and any additives are put into the correct dispenser compartments. Follow the detergent manufacture's recommendations for the amount of detergent, but try using less detergent, especially if home water conditioning or water softening units are used.
<b>Wash cycle time is longer than usual</b>	• The washer automatically adjusts the wash time for the amount of laundry, water pressure, water temperature, and other operating conditions.	• This is normal. The washer adjusts cycle time automatically to provide optimal results for the selected cycle. • If you press the START button while the lid is open, dE error message will be displayed.



Problem	Possible Causes	Solutions
<b>Incomplete or no dispensing of detergent</b>	• Detergent compartments clogged from incorrect filling	• Make sure that detergent and additives are put in to the correct dispenser compartments. If liquid detergent is used, make sure that the liquid detergent cup and insert are in the detergent compartment. If powdered detergent is used, make sure that the liquid detergent cup and insert are not used. For all detergent types, always make sure that the dispenser drawer is fully closed before the start of the cycle.
	• Too much detergent use	• Make sure that the suggested amount of detergent is used per the manufacture's recommendations. You may also dilute the detergent with water to the maximum fill line on the compartment to avoid clogging. Use only HE (High-Efficiency) detergent.
	• Insufficient water supply	• Make sure that the water supply is turned on. Make sure that the water faucets are turned to their completely open positions.
	• Normal residue	• Normal operation. Residual may remain in the dispenser of the compartments. The dispenser box may be removed for occasional cleaning with warm water and a scrub brush.
<b>Premature dispensing of bleach</b>	• Bleach dispenser filled for future load	• You cannot store bleach in the dispenser for future use. The bleach dispenser will be dispensed every load for optimal safety of the washer.
	• Overfilling the bleach dispenser	• Overfilling the dispenser with bleach may lead to premature dispensing. There is a maximum fill line indicated on the bleach dispenser to help avoid overfilling.
<b>Clogging of bleach</b>	• Bleach dispenser is not seated	• Make sure that the bleach cover is properly seated and snapped into place before the start of the cycle.
	• Insufficient cleaning	• You may remove and clean the bleach cover with warm water and a scrub brush to clear clogging.
<b>Poor stain removal</b>	• Presoak not selected	• We recommend that you select presoak when defining your wash cycle. Always make sure that any additives, such as your High-Efficiency liquid detergent, are added to the pretreat dispenser bin before starting the cycle. Always refer to your clothes care label before treating stains.
<b>Staining</b>	<ul style="list-style-type: none"> <li>• Add laundry products to the washer drum.</li> <li>• Washer not unloaded promptly.</li> <li>• Does not properly sort the clothes.</li> </ul>	<ul style="list-style-type: none"> <li>• Load the laundry products into the dispenser.</li> <li>• Always remove items from the washer as soon as the cycle is completed.</li> <li>• Always wash dark colors separately from light colors and whites to prevent discoloration. If possible, do not wash heavily soiled items with lightly soiled ones.</li> </ul>
<b>Wrinkling</b>	<ul style="list-style-type: none"> <li>• Washer not unloaded promptly.</li> <li>• Washer overloaded.</li> <li>• Hot and cold water inlet hoses are reversed.</li> </ul>	<ul style="list-style-type: none"> <li>• Always remove items from the washer as soon as the cycle is completed.</li> <li>• The washer can be fully loaded, but the drum should not be tightly packed with items. The lid of the washer should close easily.</li> <li>• Hot water rinse can set wrinkles in garments. Check the inlet hose connections.</li> </ul>

## SPECIFICATIONS

Model WT1201C*, WT1101C*	
Description	Top-Loading Washer
Electrical requirements	120 VAC @ 60 Hz.
Max. water pressure	14.5~116 PSI (100~800 kPa)
Dimensions	27" (W) X 28 3/8" (D) X 40 3/16" (H), 55 2/4" (H with lid open) 68.6 cm (W) X 72.1 cm (D) X 102 cm (H), 141 cm (H with lid open)
Net weight	134 lbs. (61 kg) [ WT1101C* 132 lbs. (60 kg) ]
Max. spin speed	1,100 RPM

## USING SMARTDIAGNOSIS™

- Only use this feature when instructed to do so by the call center. The transmission sounds similar to a fax machine, and so has no meaning except to the call center.
- SMARTDIAGNOSIS™ cannot be activated if the washer does not power up. If this happens, then troubleshooting must be done without SMARTDIAGNOSIS™.

If you experience problems with your washer, call 1-800-243-0000 (1-888-542-2623 in Canada). Follow the call center agent's instructions, and perform the following steps when requested:

1. Press the  **POWER AUTO OFF** to turn on the washer. Do not press any other buttons.
2. When instructed to do so by the call center, place the mouthpiece of your phone very close to the POWER button.

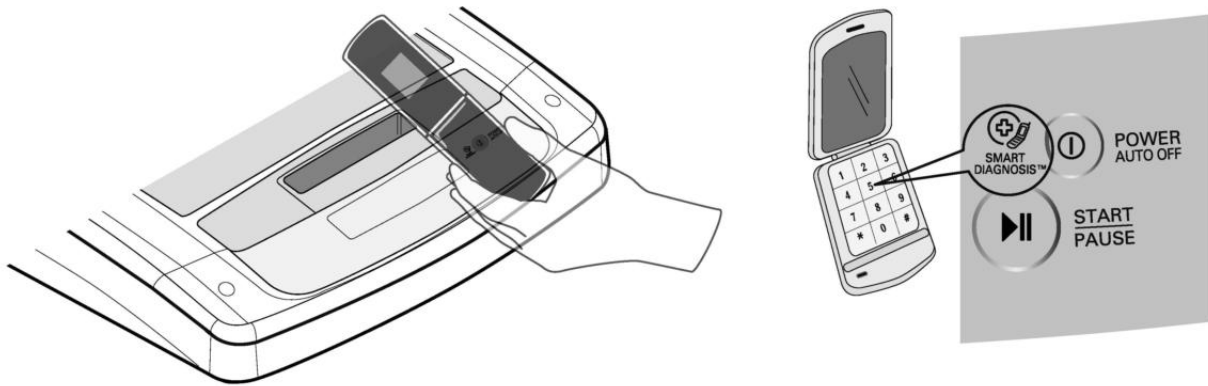

3. Press and hold  **WASH TEMP.** for three seconds, while holding the phone mouthpiece to the icon or POWER button.
4. Keep the phone in place until the tone transmission has finished. This takes about 6 seconds, and the display will count down the time.
  - For best results, do not move the phone while the tones are being transmitted and do not touch the console with the phone.
  - If the call center agent is not able to get an accurate recording of the data, you may be asked to try again.
  - Pressing the POWER button during the transmission will shut off the SMARTDIAGNOSIS™.
5. Once the countdown is over and the tones have stopped, resume your conversation with the call center agent, who will then be able to assist you using the information transmitted for analysis at the call center.

"SMARTDIAGNOSIS™ is a troubleshooting feature designed to assist, not replace, the traditional method of troubleshooting through service calls. The effectiveness of this feature depends upon various factors, including, but not limited to, the reception of the cellular phone being used for transmission, any external noise that may be present during the transmission, and the acoustics of the room where the machine is located. Accordingly, LG does not guarantee that SMARTDIAGNOSIS™ would accurately troubleshoot any given issue."

# LG WASHING MACHINE LIMITED WARRANTY (USA)

## WARRANTY:

LG Electronics U.S.A., Inc. ("LG") warrants your LG Washing Machine ("product") against defect in materials or workmanship under normal household use, during the warranty period set forth below, LG will, at its option, repair or replace the product. This limited warranty is valid only to the original retail purchaser of the product, is not assignable or transferrable to any subsequent purchaser or user, and applies only when the product is purchased through an LG authorized dealer or distributor and used within the United States ("U.S.") including U.S. Territories.

Note: Replacement products and repair parts may be new or factory-remanufactured and are warranted for the remaining portion of the original unit's warranty period or ninety (90) days, whichever is longer. Please retain dated receipt or delivery ticket as evidence of the Date of Purchase for proof of warranty (you may be required to submit a copy to LG or authorized representative).

## WARRANTY PERIOD:

Period	One (1) year from date of original retail purchase:	Ten (10) years from date of original retail purchase:	Lifetime from date of original retail purchase:
Scope of Warranty	Any internal /functional Parts & Labor	Drum Motor (Stator, Rotor, and Hall Sensor)	Stainless Steel Drum
Remark	LG will provide parts & labor to repair or replace defective parts.	Parts only. Customer will be responsible for any labor or in-home service to replace defective parts.	

## HOW SERVICE IS HANDLED: In-Home Service

In-home service will be provided, as available, during the warranty period subject to servicer availability within the U.S. To receive in-home service, the product must be unobstructed and accessible to service personnel. If the in-home service repair cannot be completed, it may be necessary to remove, repair and return the product. If in-home service is unavailable, LG may elect, at its option, to provide for transportation of the product to and from an LG authorized service center.

## THIS LIMITED WARRANTY DOES NOT COVER:

1. Service trips to deliver, pick up, or install the product or for instruction on product use.
2. Replacing house fuses or resetting of circuit breakers, correction of house wiring or plumbing, or correction of product installation.
3. Damage or failure caused by leaky/ broken/ frozen water pipes, restricted drain lines, inadequate or interrupted water supply or inadequate supply of air.
4. Damage or failure caused by accidents, pests and vermin, lightning, wind, fire, floods or acts of God.
5. Damage or failure resulting from misuse, abuse, improper installation, repair or maintenance. Improper repair includes use of parts not approved or specified by LG.
6. Damage or failure caused by unauthorized modification or alteration to the product.
7. Damage or failure caused by incorrect electrical current, voltage, or plumbing codes.
8. Cosmetic damage, including scratches, dents, chips or other damage to the finish of the product, unless such damage results from defects in materials or workmanship and is reported to LG within seven (7) calendar days from the date of delivery.
9. Damage or missing items to any display, open box, discounted, or refurbished product.
10. Product where the original factory serial numbers have been removed, defaced or changed in any way.
11. Repairs when product is used in other than normal and usual household use (e.g. rental, commercial use, offices, or recreational facilities) or contrary to the instructions outlined in the owner's manual.
12. The removal and reinstallation of the Product if it is installed in an inaccessible location.

THIS WARRANTY IS IN LIEU OF ANY OTHER WARRANTY, EXPRESS OR IMPLIED, INCLUDING AND WITHOUT LIMITATION TO, ANY WARRANTY OF MERCHANTABILITY OR FITNESS FOR A PARTICULAR PURPOSE. TO THE EXTENT ANY IMPLIED WARRANTY IS REQUIRED BY LAW, THIS WARRANTY IS LIMITED IN DURATION TO THE TERM PERIOD EXPRESSED ABOVE. REPAIR OR REPLACEMENT AS PROVIDED UNDER THIS WARRANTY IS THE EXCLUSIVE REMEDY FOR THE CUSTOMER. NEITHER THE MANUFACTURER NOR ITS U.S. DISTRIBUTOR SHALL BE LIABLE FOR ANY INCIDENTAL, CONSEQUENTIAL, INDIRECT, SPECIAL, OR PUNITIVE DAMAGES OF ANY NATURE, INCLUDING AND WITHOUT LIMITATION TO, LOST REVENUES OR PROFITS, OR ANY OTHER DAMAGE, WHETHER BASED IN CONTRACT, TORT, OR OTHERWISE.

SOME STATES DO NOT ALLOW THE EXCLUSION OR LIMITATION OF INCIDENTAL OR CONSEQUENTIAL DAMAGES OR LIMITATIONS ON HOW LONG AN IMPLIED WARRANTY LASTS, SO THE ABOVE EXCLUSION OR LIMITATION MAY NOT APPLY TO YOU. THIS WARRANTY GIVES YOU SPECIFIC LEGAL RIGHTS AND YOU MAY ALSO HAVE OTHER RIGHTS THAT VARY FROM STATE TO STATE.

## HOW TO OBTAIN WARRANTY SERVICE & ADDITIONAL INFORMATION:

Call 1-800-243-0000 or visit our website at [www.lg.com](http://www.lg.com).  
Mail to: LG Customer Information Center (ATTN: CIC)  
201 James Record Road, Huntsville, AL 35824

Write your warranty information below:

Product Registration Information:  
Model:  
Serial Number:  
Date of Purchase:

## LG WASHING MACHINE LIMITED WARRANTY (CANADA)

### WARRANTY:

Should your LG Washer ("Product") fail due to a defect in material or workmanship under normal home use during the warranty period set forth below, LG Canada will at its option repair or replace the Product upon receipt of proof of original retail purchase. This warranty is valid only to the original retail purchaser of the product and applies only to a Product distributed in Canada by LG Canada or an authorized Canadian distributor thereof. The warranty only applies to Products located and used within Canada.

Period	One (1) year from the date of original retail purchase	Ten (10) years from the date of original retail purchase	Five (5) years from the date of original retail purchase
Scope of Warranty	Parts and Labor (internal/functional parts only)	DD Motor (Stator, Rotor, Hall Sensor)	Stainless steel Drum
Remark	Washer	Extended Component Warranty (Parts Only) (Consumer will be charged for Labor after one (1) year from the date of purchase)	

- ▶ Replacement products and parts are warranted for the remaining portion of the original warranty period or ninety (90) days, whichever is greater.
- ▶ Replacement products and parts may be new or remanufactured.
- ▶ LG Authorized Service Center warranties their repair work for thirty (30) days.

LG Canada's sole liability is limited to the warranty set out above. Except as expressly provided above, LG Canada makes no and hereby disclaims all other warranties and conditions respecting the product, whether express or implied, including, but not limited to, any implied warranty or condition of merchantability or fitness for a particular purpose, and no representations shall be binding on LG Canada. LG Canada does not authorize any person to create or assume for it any other warranty obligation or liability in connection with the product. To the extent that any warranty or condition is implied by law, it is limited to the express warranty period above. LG Canada, the manufacturer or distributor shall not be liable for any incidental, consequential, special, direct or indirect damages, loss of goodwill, lost profits, punitive or exemplary damages or any other damage, whether arising

Directly or indirectly from any contractual breach, fundamental or otherwise, or from any acts or omissions, tort, or otherwise.

This warranty gives you specific legal rights. You may have other rights which may vary from province to province depending on applicable provincial laws. Any term of this warranty that negates or varies any implied condition or warranty under provincial law is severable where it conflicts with provincial law without affecting the remainder of this warranty's terms.

### This limited warranty does not cover:

1. Service trips to deliver, pick up, or install the product; instructing a customer on operation of the product; repair or replacement of fuses or correction of wiring, or correction of unauthorized repairs/installation.
2. Failure of the product to perform during power failures and interruptions or inadequate electrical service.
3. Damage caused by leaky or broken water pipes, frozen water pipes, restricted drain lines, inadequate or interrupted water supply or inadequate supply of air.
4. Damage resulting from operating the Product in a corrosive atmosphere or contrary to the instructions outlined in the Product owner's manual.
5. Damage to the Product caused by accidents, pests and vermin, lightning, wind, fire, floods, or acts of God.
6. Damage resulting from the misuse, abuse, improper installation, repair, or maintenance of the Product. Improper repair includes use of parts not approved or specified by LG Canada.
7. Damage or product failure caused by unauthorized modification or alteration, or use for other than its intended purpose, or resulting from any water leakage due to improper installation.
8. Damage or Product failure caused by incorrect electrical current, voltage, commercial or industrial use, or use of accessories, components, or cleaning products that are not approved by LG Canada.
9. Damage caused by transportation and handling, including scratches, dents, chips, and/or other damage to the finish of your product, unless such damage results from defects in materials or workmanship and is reported within one (1) week of delivery.
10. Damage or missing items to any display, open box, discounted, or refurbished Product.
11. Products with original serial numbers that have been removed, altered, or cannot be readily determined. Model and Serial numbers, along with original retail sales receipt, are required for warranty validation.
12. Increases in utility costs and additional utility expenses.
13. Replacement of light bulbs, filters, or any consumable parts.
14. Repairs when your Product is used in other than normal and usual household use (including, without limitation, commercial use, in offices or recreational facilities) or contrary to the instructions outlined in the Product owner's manual.
15. Costs associated with removal of the Product from your home for repairs.
16. The removal and reinstallation of the Product if it is installed in an inaccessible location or is not installed in accordance with published installation instructions, including the Product owner's and installation manuals.
17. Accessories to the Product such as lid bins, drawers, handles, shelves, etc. Also excluded are parts besides those that were originally included with the Product.

All costs associated with the above excluded circumstances shall be borne by the consumer.

For complete warranty details and customer assistance, please call or visit our website:

Call 1-888-542-2623 (24 hours a day, 365 days a year) and select the appropriate option from the menu, or visit our website at <http://www.lg.com>

Write your warranty information below:

Product Registration Information:

Model:

Serial Number:

Date of Purchase:







# MANUEL D'UTILISATION MACHINE À LAVER

Vant de commencer à installer votre machine à laver, lisez attentivement ces instructions. Cela simplifiera votre installation et assurera que la machine à laver est installée correctement et en toute sécurité. Conservez ces instructions à proximité de la machine à laver après son installation, pour référence future.

WT1201C\*  
WT1101C\*

# TABLE DES MATIERES

## 3 INSTRUCTIONS IMPORTANTES DE SÉCURITÉ

- 3 PRÉCAUTIONS DE SÉCURITÉ DE BASE
- 4 INSTRUCTIONS DE MISE À LA TERRE
- 5 PRÉCAUTIONS DE SÉCURITÉ POUR L'INSTALLATION
- 6 PRÉCAUTIONS DE SÉCURITÉ POUR LA UTILISATION, LA ENTRETIEN ET NETTOYAGE, ET LA MISE AU REBUT

## 7 CARACTERISTIQUES DU PRODUIT

## 8 PRÉSENTATION DE LA MACHINE À LAVER

- 8 Pièces et Accessoires
- 9 Caractéristiques du panneau de configuration

## 11 CONSIGNES RELATIVES À L'INSTALLATION

- 11 Présentation de l'installation
- 12 Vérification et sélection de l'emplacement approprié
- 13 Déballer le lave-linge
- 14 Raccordement des conduites d'eau
- 15 Raccordement de la conduite d'évacuation
- 16 Mise à niveau du lave-linge
- 17 Branchement du cordon d'alimentation et mise à la terre
- 17 Testez la machine à laver

## 18 AVANT D'UTILISER LA MACHINE

- 18 Tri des charges de lessivage
- 18 - Précautions à prendre pour les vêtements avant le cycle de lavage
- 18 - Étiquettes d'entretien des tissus
- 18 - Tri du linge
- 19 Utilisation du détergent/de l'assouplisseur de tissus
- 19 - Détergent recommandé
- 20 - Chargement du distributeur

## 21 UTILISATION DE VOTRE MACHINE A LAVER

- 21 Exploitation élémentaire
- 22 Orientations sur le cycle de lavage
- 23 Cycle principal
- 23 - Éléments normaux, COTTON/NORMAL
- 23 - Tissus en coton très sales, HEAVY DUTY
- 23 - Pour tissus blancs, BRIGHT WHITES™
- 23 - Couvertures et linges volumineux, BULKY/BEDDING
- 23 - Lavage rapide, SPEED WASH
- 23 - Vêtements peu sales et colorés, PURE COLOR™
- 23 - Elements extra fins, DELICATES
- 23 - Nettoyez le tambour, TUB CLEAN
- 23 - FONCTION D'ÉVACUATION SPÉCIALE
- 24 Boutons de configuration de cycle

- 24 Configuration des options avant le cycle
- 24 - Réglage de la température de l'eau, WASH TEMP.
- 24 - Réglage du niveau de souillure du linge, SOIL LEVEL
- 24 - Réglage de la vitesse d'essorage, SPIN SPEED
- 25 - SPECIAL USE (UTILISATION SPÉCIALE)
- 25 - Réglage de RINSE + SPIN, RINSE + SPIN
- 25 - Réglage de SPIN ONLY, SPIN ONLY
- 25 - Réglage de soak, SOAK
- 25 - Pour économiser de l'énergie, COLDWASH™
- 25 - Ajout d'un cycle de rinçage supplémentaire, EXTRA RINSE
- 26 - Réglage de adoucissant, FABRIC SOFTENER
- 26 - Préréglage de commencer de l'heure, DELAY WASH
- 26 - Configuration des options pendant le cycle
- 26 - Fonctionnalité du verrouillage des boutons, SOIL LEVEL
- 26 - Réglage de ajouter des vêtements, ADD GARMENTS (AJOUTER DES VÊTEMENTS)

## 27 ENTRETIEN

- 27 Entretien
- 27 - Nettoyage des filtres d'arrivée d'eau
- 27 - Soins dans les climats froids
- 28 Nettoyage
- 28 - Nettoyez le tambour, TUB CLEAN
- 28 - Nettoyage de la boîte de détergent

## 29 DEPANNAGE

- 29 Vérification des messages d'erreurs
- 31 Sons normaux pendant le fonctionnement
- 31 Avant d'appeler le service de maintenance

## 34 SPÉCIFICATIONS

## 34 UTILISATION DE SMARTDIAGNOSIS™

## 35 GARANTIE



# INSTRUCTIONS IMPORTANTES DE SÉCURITÉ

## LISEZ TOUTES LES DIRECTIVES AVANT D'UTILISER L'APPAREIL

### ⚠ AVERTISSEMENT

Pour votre sécurité, vous devez suivre l'information contenue dans ce manuel afin de réduire les risques d'incendie et d'explosion, de choc électrique ainsi que pour éviter les dommages matériels, les blessures corporelles ou un décès.

#### Votre sécurité et la sécurité des autres sont très importantes.

Ce manuel contient de nombreux messages relatifs à la sécurité et à votre appareil. Lisez toujours et suivez toujours toutes les instructions relatives à votre sécurité.

⚠ C'est le symbole d'alerte à la sécurité.

Ce symbole vous alerte de dangers potentiels qui peuvent vous tuer ou vous blesser ou tuer ou blesser d'autres personnes.

Tous les messages relatifs à la sécurité suivent le symbole d'alerte à la sécurité et le mot DANGER, AVERTISSEMENT ou CAUTION. Ces mots signifient :

#### ⚠ DANGER

Vous pouvez être tué ou gravement blessé si vous ne suivez pas immédiatement les instructions.

#### ⚠ AVERTISSEMENT

Vous pouvez être tué ou gravement blessé si vous ne suivez pas les instructions.

#### ⚠ CAUTION

Vous pouvez être blessé ou endommager le produit si vous ne suivez pas les instructions.

Tous les messages relatifs à la sécurité vous diront la nature du danger potentiel, comment réduire le risque de blessure et ce qui peut se produire si vous ne suivez pas les instructions.

## PRÉCAUTIONS DE SÉCURITÉ DE BASE

### ⚠ AVERTISSEMENT

Pour réduire les risques d'incendie, de choc électrique, ou des blessures corporelles en utilisant des électroménagers, vous devez toujours suivre les précautions de base, y compris ce qui suit.

- N'utilisez votre laveuse qu'aux fins prévues décrites dans ce manuel du propriétaire.
- Avant de l'utiliser, la machine à laver doit être installée correctement conformément aux directives données dans ce manuel.
- Ne lavez aucun article qui aurait précédemment été nettoyé, lavé ou trempé dans de l'essence, des solvants pour nettoyage à sec ou toute autre substance inflammable ou explosive non plus que tout article qui présenterait des taches de ces substances car les vapeurs qui s'en dégagent pourraient s'enflammer ou exploser.
- N'ajoutez aucune essence, solvants pour nettoyage à sec ou autres substances inflammables ou explosives à l'eau de lavage. Ces substances pourraient dégager des vapeurs qui risquent de s'enflammer ou d'exploser.
- Dans certaines conditions, une certaine quantité d'hydrogène peut être produite par un système à eau chaude qui n'a pas été utilisé pendant 2 semaines ou plus. L'HYDROGÈNE EST UN GAZ EXPLOSIF. Si le système à eau chaude n'a pas été utilisé pendant une telle période, avant de faire fonctionner la machine à laver, faites couler tous les robinets d'eau chaude pendant plusieurs minutes. Cette technique libérera tout hydrogène accumulé. Comme ce gaz est inflammable, ne fumez pas et n'utilisez aucune flamme nue pendant ce temps.
- Ne laissez pas les enfants jouer dans la machine à laver ou sur celle-ci. Vous devez les superviser de près lorsque vous utilisez la machine à laver à proximité.
- Avant d'inutiliser ou de mettre la machine à laver au rebut, retirez-en la porte pour empêcher les enfants d'y pénétrer.
- N'installez pas et n'entrez pas la machine à laver dans un endroit où elle serait exposée aux intempéries ou au gel.
- Ne modifiez pas les commandes.
- Veillez à maintenir la zone située en-dessous et autour de vos appareils électroménagers dégagée de tous types de produits pouvant brûler comme de la peluche/charpie, du papier, des chiffons, des produits chimiques, etc.
- Ne réparez pas et ne remplacez aucune des pièces de la machine à laver à l'exception de ce qui est décrit dans ce manuel. De plus, n'effectuez que l'entretien décrit. Nous vous recommandons fortement de faire effectuer toute réparation par un technicien qualifié.
- Consultez les directives d'installation pour les exigences de mise à la terre.
- Suivez TOUJOURS les directives d'entretien des tissus fournies par le fabricant du vêtement.
- Ne placez pas les articles exposés à de l'huile de cuisson dans votre machine à laver. Des vêtements contaminés aux huiles de cuisson peuvent entraîner une réaction chimique qui pourrait faire enflammer une brassée.
- Utilisez les assouplisseurs ou produits pour éliminer la statique uniquement tel que recommandé par le fabricant.
- Cette machine à laver n'est pas conçue pour une utilisation maritime ou pour installations mobiles comme dans un véhicule récréatif, un avion, etc.
- Fermez les robinets et débranchez la machine à laver si la machine à laver doit être laissée pendant une période étendue, comme durant vos vacances.
- N'utilisez pas la machine pour sécher des articles qui comportent du caoutchouc mousse ou tout autre matière similaire au caoutchouc.
- Les matériaux d'emballage peuvent être dangereux pour les enfants. Ils présentent un risque de suffocation! Conservez tous les matériaux d'emballage hors de portée des enfants.
- Vérifiez toujours l'intérieur de la machine à laver pour y repérer tout corps étranger avant de charger une brassée de lessive. Gardez la porte fermée lorsque vous ne l'utilisez pas.
- Ne tentez d'atteindre l'intérieur de l'appareil si la cuve ou l'agitateur est en mouvement.

# INSTRUCTIONS IMPORTANTES DE SÉCURITÉ

## **LISEZ TOUTES LES DIRECTIVES AVANT D'UTILISER L'APPAREIL**

### **⚠ AVERTISSEMENT**

Pour votre sécurité, vous devez suivre l'information contenue dans ce manuel afin de réduire les risques d'incendie et d'explosion, de choc électrique ainsi que pour éviter les dommages matériels, les blessures corporelles ou un décès.

### **INSTRUCTIONS DE MISE À LA TERRE**

Cet appareil doit être raccordé à la terre. Dans l'éventualité d'un dysfonctionnement ou d'une panne, la mise à la terre réduira le risque de choc électrique en fournissant au courant électrique un chemin de moindre résistance. Cet appareil est équipé d'un cordon, muni d'un conducteur de mise à la terre de l'appareil et d'une fiche de mise à la terre. La fiche doit être branchée dans une prise appropriée, elle-même correctement installée et raccordée à la terre, conformément à toutes les normes et réglementations locales.

### **⚠ AVERTISSEMENT**

Un raccordement incorrect du conducteur de mise à la terre de l'appareil peut entraîner un risque de choc électrique. Consultez un électricien ou un technicien qualifié si vous avez un doute sur la mise à la terre correcte de l'appareil. Ne modifiez pas la fiche fournie avec l'appareil. Dans le cas où elle ne serait pas adaptée à la prise, faites installer une prise correcte par un électricien qualifié. Le non-respect de ces instructions peut provoquer des blessures graves, un incendie, un choc électrique ou la mort.

**CONSERVEZ CES DIRECTIVES**

# INSTRUCTIONS IMPORTANTES DE SÉCURITÉ

## LISEZ TOUTES LES DIRECTIVES AVANT D'UTILISER L'APPAREIL

### ⚠ AVERTISSEMENT

Pour votre sécurité, vous devez suivre l'information contenue dans ce manuel afin de réduire les risques d'incendie et d'explosion, de choc électrique ainsi que pour éviter les dommages matériels, les blessures corporelles ou un décès.

### PRÉCAUTIONS DE SÉCURITÉ POUR L'INSTALLATION

### ⚠ AVERTISSEMENT

Pour réduire les risques d'incendie, de choc électrique, ou des blessures corporelles en utilisant cet électroménager, vous devez toujours suivre les précautions de base, y compris ce qui suit.

- **Consultez les Instructions d'installation pour y trouver des procédures détaillées de mise à la terre.** Les instructions d'installation sont emballées dans la machine à laver à titre de référence pour l'installateur. Si vous déplacez la machine à laver dans un nouvel emplacement, faites-la vérifier et réinstaller par un technicien qualifié de service. Tout non-respect de cet avertissement peut entraîner des blessures graves, un incendie, une électrocution ou la mort.
- **Ne coupez en aucune circonstance, ou n'enlevez jamais la troisième broche (la broche de mise à la terre) du cordon d'alimentation.** Tout non-respect de cet avertissement peut entraîner des blessures graves, un incendie, une électrocution ou la mort.
- **Pour votre sécurité personnelle, cette machine à laver doit être bien mise à la terre.** Tout non-respect de cet avertissement peut entraîner des blessures graves, un incendie, une électrocution ou la mort.
- **Le cordon d'alimentation de cet appareil est équipé d'une fiche à trois broches (mise à la terre) qui va dans une prise à trois trous (mise à la terre) normal,** afin de minimiser la possibilité d'électrocution.
- **Vous devez brancher cette machine à laver dans une prise mise à la terre de 120 VCA, 60 Hz.** Tout non-respect de cet avertissement peut entraîner des blessures graves, un incendie, une électrocution ou la mort.
- **Faites vérifier par un électricien qualifié la prise murale et le circuit pour vous assurer que la prise est bien mise à la terre.** Tout non-respect de cet avertissement peut entraîner des blessures graves, un incendie, une électrocution ou la mort.
- **Si vous avez une prise normale à deux trous, vous êtes personnellement responsable et obligé de la faire remplacer par une prise murale à trois trous bien mise à la terre.** Tout non-respect de cet avertissement peut entraîner des blessures graves, un incendie, une électrocution ou la mort.
- **N'installez jamais sur un tapis. Installez la machine à laver sur un plancher solide.** Tout non-respect de cet avertissement peut entraîner des dommages sérieux dus à des fuites.
- **N'enlevez jamais la broche de mise à la terre. N'utilisez jamais un adaptateur ou une rallonge. Branchez dans une prise à trois trous mise à la terre.** Tout non-respect de cet avertissement peut entraîner des blessures graves, un incendie, une électrocution ou la mort.
- **Vous devez toujours brancher la machine à laver dans sa propre prise électrique. Celle-ci doit avoir une notation de voltage qui correspond à celle de la plaque de signalisation de la machine à laver.** Cela permet un meilleur rendement, tout en empêchant une surcharge des circuits de câblage de la maison, qui pourrait entraîner un danger d'incendie à la suite d'une surchauffe des fils.
- **Ne débranchez jamais votre machine à laver en tirant sur le cordon d'alimentation.** Saisissez toujours fermement la fiche et faites-la sortir de la prise en la tirant droit. Tout non-respect de cet avertissement peut entraîner des blessures graves, un incendie, une électrocution ou la mort.
- **Réparez ou remplacez immédiatement tout cordon d'alimentation usé ou endommagé. N'utilisez jamais un cordon d'alimentation usé ou craqué sur sa longueur ou à l'une de ses extrémités.** Tout non-respect de cet avertissement peut entraîner des blessures graves, un incendie, une électrocution ou la mort.
- **Quand vous installez ou bougez votre machine à laver, faites bien attention de ne pas pincer, écraser ou endommager le cordon d'alimentation.** Tout non-respect de cet avertissement peut entraîner des blessures graves, un incendie, une électrocution ou la mort.
- **Vous devez faire installer la machine à laver et la faire mettre à la terre par un technicien qualifié, conformément aux codes locaux.** Cela empêchera le danger d'électrocution et assurera la stabilité du fonctionnement.
- **La machine à laver est lourde. Vous avez peut-être besoin de deux personnes, ou plus, pour installer et bouger cet appareil.** Tout non-respect de cet avertissement peut entraîner des blessures du dos ou d'autres blessures.
- **Rangez et installez votre machine à laver dans un endroit où elle ne sera pas exposée à des températures inférieures à 0 degré ou à des conditions climatiques extérieures.** Tout non-respect de cet avertissement peut entraîner des dommages sérieux dus à des fuites.
- **Pour réduire le risque d'électrocution, n'installez jamais votre machine à laver dans un emplacement humide.** Tout non-respect de cet avertissement peut entraîner des blessures graves, un incendie, une électrocution ou la mort.
- **Pour réduire le risque de blessure, observez toutes les procédures de sécurité recommandées par l'industrie, y compris l'utilisation de gants à manches longues et de lunettes de sécurité.** Le défaut de respecter toutes les consignes de sécurité de ce manuel peut causer des dommages, des blessures ou la mort.
- **N'essayez jamais de faire fonctionner cet appareil s'il est endommagé, fonctionne mal, partiellement démonté ou a des pièces manquantes ou brisées, incluant un cordon ou une fiche endommagé(e).**
- **Pour réduire la possibilité de choc électrique, débranchez cet appareil de la source de courant ou débranchez la laveuse au panneau de distribution de la maison en retirant le fusible ou en coupant le disjoncteur avant d'essayer de faire tout nettoyage ou entretien.**

# INSTRUCTIONS IMPORTANTES DE SÉCURITÉ

## LISEZ TOUTES LES DIRECTIVES AVANT D'UTILISER L'APPAREIL

### ⚠ AVERTISSEMENT

Pour votre sécurité, vous devez suivre l'information contenue dans ce manuel afin de réduire les risques d'incendie et d'explosion, de choc électrique ainsi que pour éviter les dommages matériels, les blessures corporelles ou un décès.

## PRÉCAUTIONS DE SÉCURITÉ POUR LA UTILISATION, LA ENTRETIEN ET NETTOYAGE, ET LA MISE AU REBUT

### ⚠ AVERTISSEMENT

Pour réduire les risques d'incendie, de choc électrique, ou des blessures corporelles en utilisant des électroménagers, vous devez toujours suivre les précautions de base, y compris ce qui suit.

- **Debranchez votre machine à laver avant de la nettoyer** pour éviter le risque d'électrocution.
- **N'utilisez jamais de produits chimiques puissants, de nettoyeurs abrasifs ou de dissolvants pour nettoyer votre machine à laver.** Ils endommageront sa surface.
- **Ne mettez jamais de chiffons ou de vêtements huileux ou graisseux en haut de la machine à laver.** Ces substances dégagent des vapeurs qui peuvent mettre feu aux tissus.
- **Ne lavez pas d'articles qui ont été salis par de l'huile végétale ou de l'huile de cuisson.** Ces articles peuvent conserver un peu d'huile après le lavage. À cause de cette huile qui reste dans le tissu, le tissu peut se mettre à fumer ou peut prendre feu par lui-même.
- **Debranchez cet appareil de sa prise d'alimentation avant de tenter de l'entretenir.** Vous ne débranchez pas cet appareil de son alimentation électrique en tournant les commandes en position OFF (arrêt). Tout non-respect de cet avertissement peut entraîner des blessures graves, un incendie, une électrocution ou la mort.
- **Ne mélangez jamais des produits de lavage pour la même charge, à moins que cela soit spécifié sur leur étiquette.**
- **Ne mélangez jamais d'eau de Javel chlorée avec de l'ammoniaque ou des acides, comme le vinaigre.** Suivez les instructions des paquets pour utiliser des produits de lavage. Un mauvais usage peut produire des gaz toxiques qui peuvent entraîner des blessures graves ou la mort.
- **Ne mettez jamais votre main dans la machine à laver quand des pièces sont en mouvement.** Avant de charger, de décharger ou d'ajouter des articles, appuyez sur le bouton START /PAUSE (démarrer/pause) et laissez le tambour s'arrêter complètement avant d'y mettre votre main. Tout non-respect de cet avertissement peut entraîner des blessures graves, un incendie, une électrocution ou la mort.
- **Ne permettez jamais à des enfants de jouer dans la machine à laver, ou sur la machine à laver.** Vous devez surveiller étroitement les enfants pour utiliser la machine à laver près d'enfants. Quand les enfants grandissent, apprenez-leur comment bien utiliser, en toute sécurité, tous les appareils électroménagers. Tout non-respect de cet avertissement peut entraîner des blessures graves.
- **Destruisez la boîte en carton, le sac en plastique et tous les autres matériaux d'emballage après avoir débarrassé la machine à laver.** Des enfants peuvent les utiliser pour jouer. Les boîtes en carton recouvertes de tapis, de garnitures de lit ou de pellicules en plastique peuvent devenir des chambres hermétiquement closes. Tout non-respect de cet avertissement peut entraîner des blessures graves.
- **Rangez les produits de lavage hors de la portée des enfants.** Pour éviter des blessures, observez tous les avertissements figurant sur les étiquettes de produits. Tout non-respect de cet avertissement peut entraîner des blessures graves.
- **Avant de jeter votre machine à laver, ou de la mettre hors service, enlevez la porte du compartiment de lavage pour éviter que des enfants ou de petits animaux soient accidentellement enfermés.** Tout non-respect de cet avertissement peut entraîner des blessures graves ou la mort.
- **Veillez à maintenir vos mains et des corps étrangers loin de la porte et du système de verrouillage lors de la fermeture.** Dans le cas contraire vous risquez de vous blesser.

## CARACTERISTIQUES DU PRODUIT

### INVERSEUR MOTEUR D'ENTRAINEMENT DIRECT

Le moteur Inverter Direct Drive, qui est directement fixé au tambour, produit différents mouvements pour optimiser les performances de lavage tout en générant très peu de bruit et de vibrations. L'assemblage du moteur contient en outre moins de pièces mobiles, ce qui diminue les éventuelles réparations nécessaires.

### SMARTDIAGNOSIS™

Si votre lave-linge présente des difficultés techniques, celui-ci a la capacité de transmettre des données par téléphone au Centre d'informations clients. Le centre d'appels enregistre les données transmises depuis votre machine et les utilise pour analyser l'incident et fournir un diagnostic rapide et efficace (voir page 34).

### NETOYAGE DE LA CUVE DE LA VAGE

Un nettoyage régulier de la cuve de lavage sur une base mensuelle à l'aide de l'option TUB CLEAN permet de conserver cette cuve dans un état propre et frais.

### CONTROLE PARENTAL

Utiliser cette option pour arrêter toutes les commandes pendant un cycle de lavage. Cette option empêche les enfants de changer les cycles ou de faire fonctionner la machine.

### SMARTRINSE™ AVEC DIFFUSEUR

Ce lave-linge est conçu pour économiser l'eau de rinçage grâce au SMARTRINSE™ AVEC DIFFUSEUR dans les cycles COTON/NORMAL et HEAVY DUTY (intensif).

### TAMBOUR EN ACIER INOXYDABLE À GRANDE CAPACITÉ

Le tambour en acier inoxydable à grande capacité permet une extrême durabilité

# PRÉSENTATION DE LA MACHINE À LAVER

## Pièces et Accessoires

### Pièces

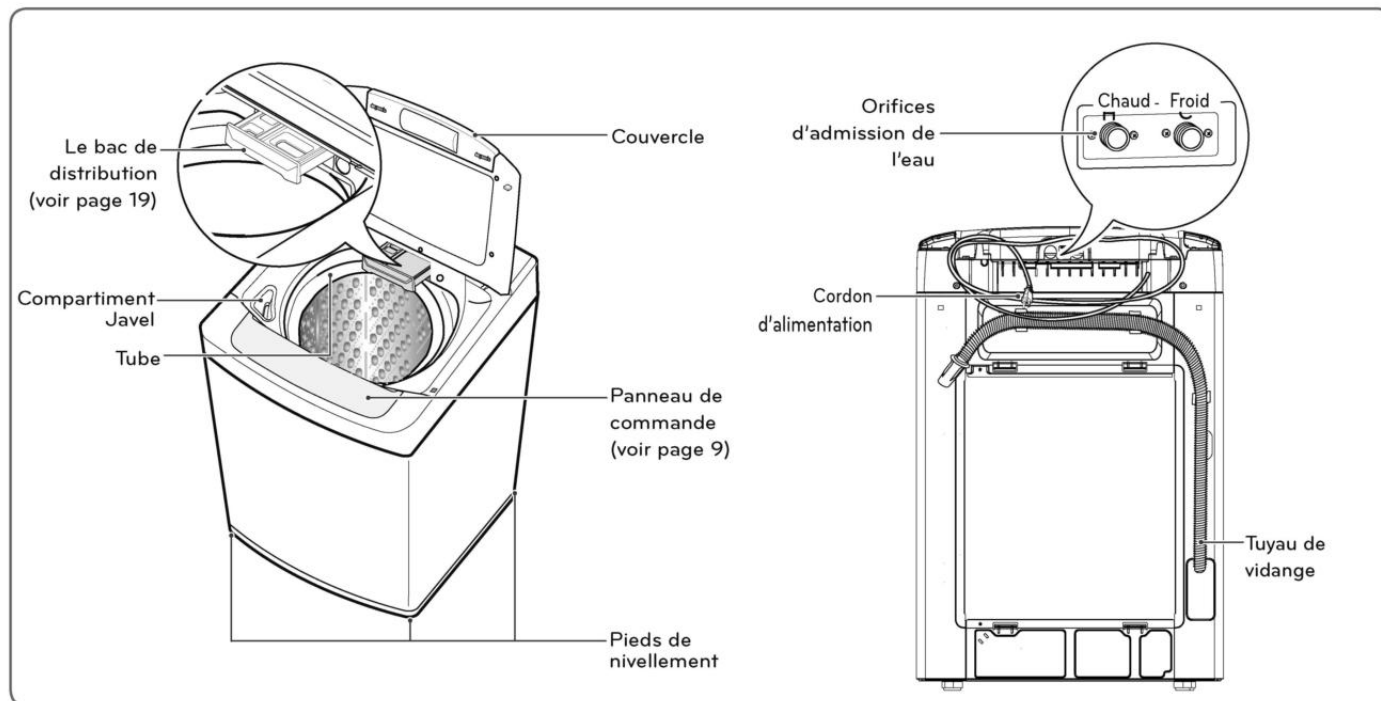

### Accessoires

#### Accessoires inclus

- Courroie de fixation (pour fixer le tuyau de vidange)



#### REMARQUE

- Les accessoires ci-dessous ne sont pas fournis avec ce modèle. Ils sont néanmoins nécessaires pour qu'il fonctionne correctement.

#### Non fournis avec l'appareil

- Chaude et d'eau froide

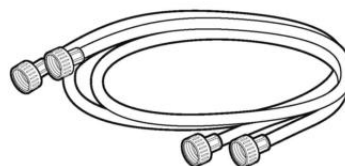

#### REMARQUE

- Contactez le Service à la clientèle LG au 1-800-243-0000 (1-888-542-2623 au Canada) si un accessoire quelconque est manquant.
- Toujours acheter des tuyaux de haute qualité. Des fuites résultant de la mauvaise qualité des tuyaux ou d'une installation incorrecte ne sont pas couvertes par la garantie du fabricant.
- Les illustrations fournies dans ce manuel peuvent être différentes des composants et accessoires réels, et ils peuvent faire

## Caractéristiques du panneau de configuration

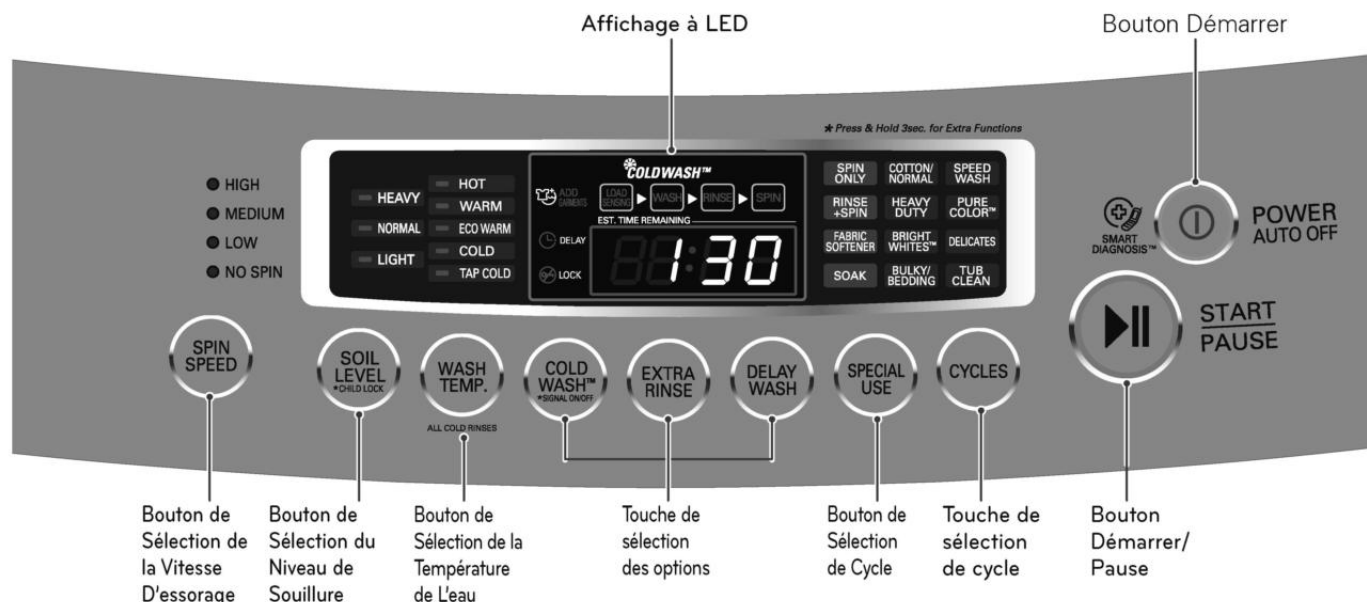

FRANÇAIS

## Fonctionnement

Bouton	Fonction
	<ul style="list-style-type: none"> <li><b>BOUTON D'ALIMENTATION ON/OFF (MARCHE/ARRÊT)</b> <ul style="list-style-type: none"> <li>- Appuyez sur ce bouton pour mettre en marche le lave-linge (ON). Appuyez à nouveau pour mettre le lave-linge hors tension (OFF).</li> <li><b>REMARQUE:</b> Si la rondelle reste inactif pendant 4 minutes après avoir arrêté le lave-linge, l'eau contenue dans la cuve est évacuée. "dr" apparaît sur l'affichage. Vous pouvez alors redémarrer le lave-linge. Toutefois, dès lors que l'opération de vidange a commencé, toutes les fonctions sont suspendues et l'indication "dr" reste affichée jusqu'à ce que la vidange soit terminée.</li> </ul> </li> </ul>
	<ul style="list-style-type: none"> <li><b>SÉLECTEUR DE CYCLE</b> <ul style="list-style-type: none"> <li>- Tourner le bouton de sélecteur de Cycle jusqu'à ce que le cycle désiré est sélectionné. Une fois le cycle désiré a été sélectionné, les préréglages standards seront affichés dans l'affichage. Ces paramètres peuvent être définis en utilisant les boutons de réglage de cycle avant le début du cycle.</li> </ul> </li> </ul>
	<ul style="list-style-type: none"> <li><b>BOUTON DÉMARRER/PAUSE</b> <ul style="list-style-type: none"> <li>- Appuyez de manière répétée sur le bouton Cycle jusqu'à la sélection du cycle souhaité.</li> <li>- Si le lave-linge est en cours d'utilisation, utilisez ce bouton pour INTERROMPRE (pause) le cycle sans perdre les réglages actuels.</li> <li><b>REMARQUE:</b> Si vous n'appuyez sur le bouton DÉMARRER/PAUSE dans les 5 minutes qui suivent la sélection d'un cycle, le lave-linge sera automatiquement arrêté.</li> <li><b>REMARQUE:</b> Si aucune commande n'est actionnée dans les 9 minutes qui suivent la mise en pause du cycle, l'eau restant dans la cuve est vidangée.</li> </ul> </li> </ul>
	<ul style="list-style-type: none"> <li><b>BOUTONS DE MODIFICATEUR DE CYCLE</b> <ul style="list-style-type: none"> <li>- Utilisez ces boutons pour sélectionner les options de cycle désirées pour le programme sélectionné. Appuyez sur le bouton pour ce paramètre jusqu'à ce que le voyant lumineux de la valeur choisie s'éclaire.</li> <li>- Certains boutons vous permettent également d'activer des fonctions spéciales en appuyant sur le bouton et en le maintenant enfoncé pendant 3 secondes.</li> <li>- Pour plus d'informations sur les options individuelles, veuillez consulter les pages suivantes.</li> </ul> </li> </ul>
	<ul style="list-style-type: none"> <li><b>BOUTONS D'OPTIONS</b> <ul style="list-style-type: none"> <li>- Ces boutons vous permettent de sélectionner des options de cycle supplémentaires, et s'éclaireront lorsqu'elles sont sélectionnées.</li> </ul> </li> </ul>
	<ul style="list-style-type: none"> <li><b>ÉCRAN À LED</b> <ul style="list-style-type: none"> <li>- L'écran indique les réglages, le temps estimé restant, et les messages d'état de votre lave-linge.</li> <li>- L'écran restera allumé pour la durée du cycle.</li> </ul> </li> </ul>

## Affichage

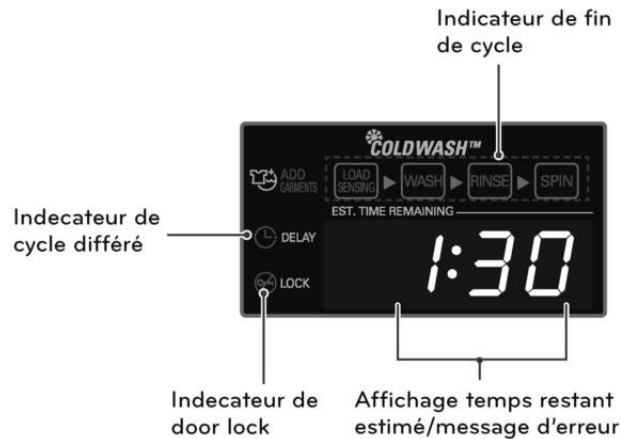

Bouton	Description
	<ul style="list-style-type: none"> <li>• <b>DURÉE ESTIMÉE RESTANTE</b> Lorsque vous appuyez sur le bouton START/PAUSE (démarrer/pause), le lave-linge détecte automatiquement la charge de linge (poids), et optimise la durée de lavage en fonction des options et du cycle sélectionné. L'écran indiquera alors la durée estimée restante pour le cycle de lavage sélectionné.</li> </ul>
	<ul style="list-style-type: none"> <li>• <b>INDICATEUR DE FIN DE CYCLE</b> Ce voyant de l'écran indique l'état actuel du programme de lavage (LOAD SENSING – détection de charge, WASH – lavage, RINSE – rinçage, ou SPIN – essorage).</li> </ul>



# CONSIGNES RELATIVES À L'INSTALLATION

## Présentation de l'installation

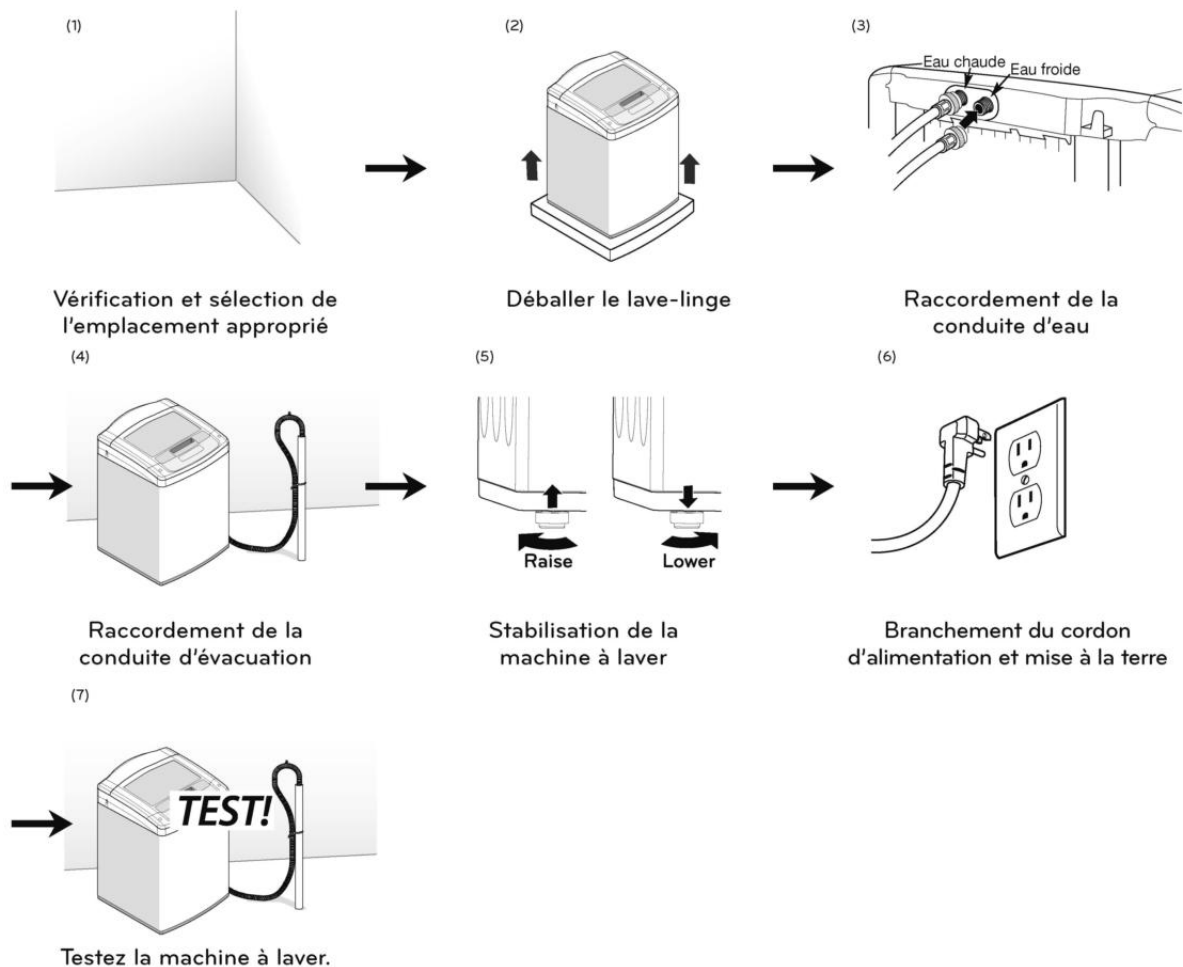

### ⚠ AVERTISSEMENT

- **La machine à laver est lourde! Deux personnes ou plus sont nécessaires lorsque vous déballez et déplacez la machine à laver.** Tout non-respect de ces instructions peut entraîner des blessures du dos ou d'autres blessures.
- **Entreposez et installez la machine à laver à un endroit où elle ne sera pas exposée à des températures sous le point de congélation ou exposée aux intempéries.** Tout non-respect de cet avertissement peut entraîner des blessures graves, un incendie, une électrocution ou la mort.
- **Vous devez bien mettre à la terre cet appareil, pour votre sécurité personnelle. Une machine à laver bien mise à la terre se conformera à tous les codes et les ordonnances en vigueur.** Tout non-respect de cet avertissement peut entraîner des blessures graves, un incendie, une électrocution ou la mort.
- **Pour réduire le risque de choc électrique, n'installez pas la machine à laver dans un espace humide.** Tout non-respect de cet avertissement peut entraîner des blessures graves, un incendie, une électrocution ou la mort.
- L'ouverture de la base ne doit pas être obstruée par une moquette si la machine à laver est installée sur un plancher recouvert de tapis.
- **N'enlevez jamais la broche de mise à la terre. N'utilisez jamais un adaptateur ou une rallonge. Branchez dans une prise à trois trous mise à la terre.** Tout non-respect de cet avertissement peut entraîner des blessures graves, un incendie, une électrocution ou la mort.

## Vérification et sélection de l'emplacement approprié

Installez la machine à laver sur un sol ferme, suffisamment résistant et dur pour supporter son poids même lorsqu'il est entièrement chargé, sans flexion, ni rebond. Si le sol est très mou, vous devez le renforcer pour le rendre plus résistant. Si le sol n'est pas ferme, cela peut provoquer de fortes vibrations et d'énormes bruits.

- 1 Nettoyez le sol avant d'installer la machine.
  - Assurez-vous que le sol est solide et uniforme.
- 2 Il faut deux ou plusieurs personnes pour déplacer et déballer la machine à laver.
- 3 Aménagez un espace suffisant entre les murs et la machine à laver pour des besoins d'installation.

### Exigences relatives à l'espace

Vous devez prévoir un espace suffisant pour les conduites d'eau, la conduite d'évacuation et l'écoulement de l'air.

#### ❗ REMARQUE

- Conserver un espace suffisant pour la machine – mur, porte, plinthes.

### Installation sur un plancher

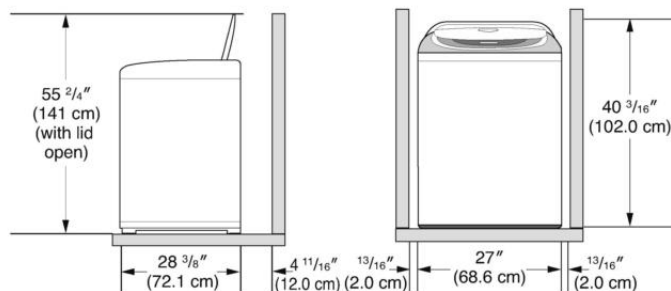

#### ❗ REMARQUE

- Référez-vous aux instructions fournies dans les sections PIEDESTAL (Facultatif) ou KIT D'EMPILAGE avant d'installer le produit avec un PIEDESTAL (facultatif) ou un KIT D'EMPILAGE.

## Déballer le lave-linge

- 1 Une fois que le lave-linge est livré, retirez le carton et la protection en polystyrène.

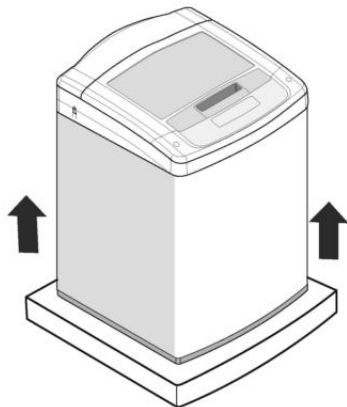

Lorsque vous extrayez le lave-linge de la base du carton, veillez à retirer le support de cuve situé au milieu de la base du carton. Si vous devez déposer la machine à laver sur le sol pour enlever les matériaux d'emballage de la base, protégez toujours les parties latérales de l'appareil et posez-le précautionneusement sur le côté. Ne déposez PAS la machine à laver sur l'arrière ni sur l'avant.

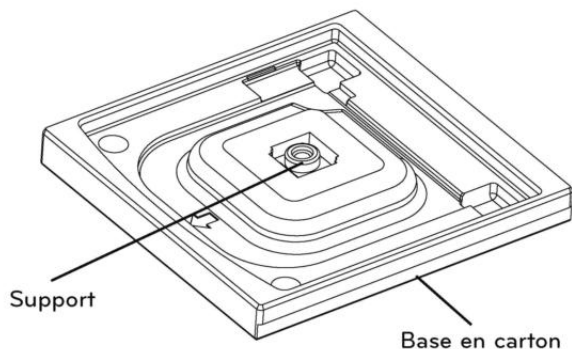

- 2 Retirez le bloc d'emballage contenant le manuel de l'utilisateur, les pièces et les échantillons de produit de nettoyage.

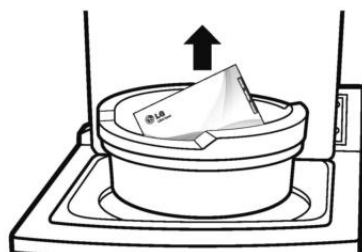

- 3 Détachez le cordon d'alimentation situé à l'arrière du lave-linge (laveuse).

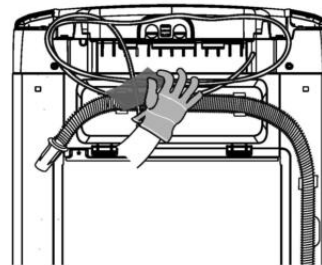

### OUTILS NÉCESSAIRES

- Pincés réglables

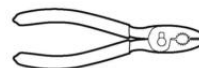

- Niveau de charpentier



## Raccordement des conduites d'eau

1 Vérifiez les joints en caoutchouc sur les deux côtés du tuyau.

- Introduisez un joint en caoutchouc dans les raccords filetés de chaque tuyau pour empêcher des fuites..

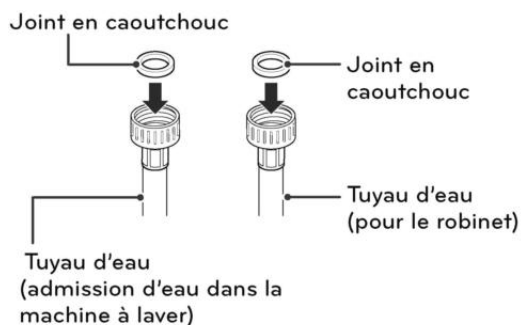

### ⚠ AVERTISSEMENT

- Ne pas réutiliser de vieux tuyaux. Utiliser uniquement des nouveaux tuyaux lorsque vous installez la machine. Les vieux tuyaux risquent de ne pas être étanches ou d'éclater provoquant une inondation ou des dommages matériels.

2 Raccordez les tuyaux d'arrivée d'eau aux robinets d'eau CHAUDE et FROIDE en vissant d'abord fermement à la main, puis en serrant encore 2/3 de tour avec une pince.

- Raccordez le tuyau bleu sur un robinet d'eau froide et le tuyau rouge sur un robinet d'eau chaude.

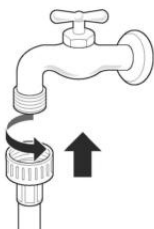

### ⚠ AVERTISSEMENT

- Ne pas serrer trop fort. Vous risquez d'endommager le raccordement.

3 Après avoir raccordé le tuyau d'entrée sur le robinet d'eau, ouvrez les robinets d'eau pour chasser les corps étrangers (saleté, sable ou la sciure) qui sont à l'intérieur des conduites d'eau. Recueillez l'eau dans un sceau et vérifiez sa température.

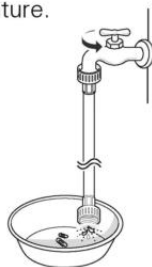

4 Raccordez les tuyaux aux orifices d'admission d'eau, puis en serrant encore 2/3 de tour avec une pince.

- Raccordez le tuyau bleu sur un orifice d'admission d'eau froide et le tuyau rouge sur un orifice d'admission d'eau chaude.

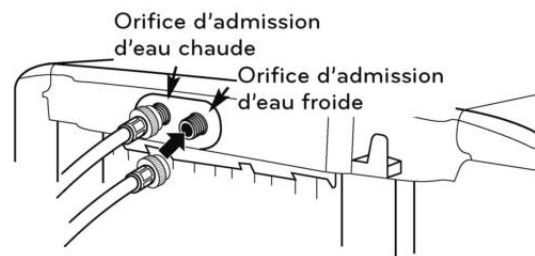

### ⚠ AVERTISSEMENT

- Ne pas trop serrer les tuyaux. Le serrage excessif peut endommager les valves ayant pour résultat la fuite et les dégâts matériels.

5 Contrôlez les fuites en ouvrant les robinets.

- S'il y a fuite d'eau, vérifiez de nouveau de l'étape 1 à 4.

### ℹ REMARQUE

- Contrôlez régulièrement les tuyaux pour détecter des fissures, des fuites et des signes d'usure; remplacez les tuyaux tous les 5 ans.
- Lorsque vous déplacez ou installez la machine, veillez à ce que les tuyaux ne soient pas étirés, écrasés ou emmêlés.
- La pression des conduits d'eau doit se situer entre 100 - 800 kPa (14,5 PSI - 116 PSI). Si la pression des conduites d'eau est supérieure à 799.7 kPa (116 PSI), un robinet réducteur pression doit être installé.
- Pour offrir une performance de lavage optimale, la température d'eau chaude devrait être placée à 120-135°F (48-57°C), et au froid à 60°F (15°C).

## Raccordement de la conduite d'évacuation

Fixez le tuyau au robinet de manière à éviter les mouvements du tuyau et les fuites.

### ! REMARQUE

- Le tuyau d'évacuation doit être correctement sécurisé. Dans le cas contraire, il peut provoquer le trop-plein ou des dysfonctionnements.
- La longueur totale du tuyau d'évacuation doit être inférieure à 96 pouces (243,8 cm) à partir du bas de la machine à laver.
- L'évacuation doit être installée conformément aux codes et aux textes applicables au niveau local.
- Assurez-vous de ne pas tirer, pincer, écraser ou plier le tuyau.

### Utilisation du tuyau du réservoir cylindrique

- 1 Insérez l'extrémité du tuyau d'évacuation dans le siphon de sol.



- 2 Utilisez une sangle d'attache pour maintenir le tuyau d'évacuation en place.

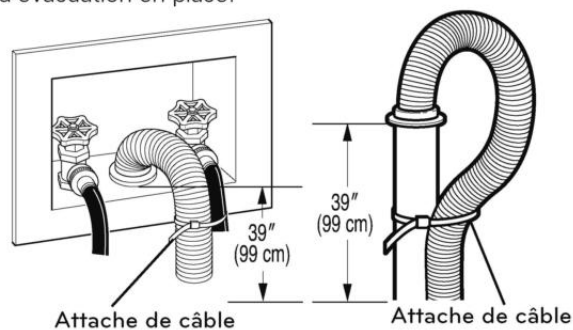

### Utilisation de la cuve de lavage

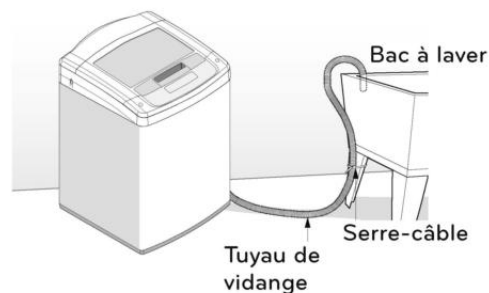

Tordre l'extrémité du tuyau d'évacuation selon la forme désirée et la faire reposer sur le bord du bac à laver. Utiliser un serre-câble pour maintenir le tuyau d'évacuation en place.

## Mise à niveau du lave-linge

Le lave-linge tourne à des vitesses très élevées, jusqu'à 1100 tr/min.

### REMARQUE

- Ajustez uniquement les pieds de mise à niveau pour mettre à niveau le lave-linge. L'allongement excessif des pieds de mise à niveau risque de faire vibrer le lave-linge.
- Les quatre pieds de mise à niveau doivent être stables au sol. Appuyez légèrement sur chaque coin et chaque côté de la machine pour vous assurer que les pieds du lave-linge sont en contact avec le sol.
- Avant d'installer le lave-linge, assurez-vous que le sol est propre, sec et sans poussières, saletés, eau et huiles, afin que les pieds de la machine ne puissent pas glisser facilement. Les pieds de mise à niveau pouvant être déplacés latéralement au sol peuvent contribuer à l'excès de vibration et de bruit à cause du manque de contact avec le sol.

- 1 Positionnez le lave-linge à son emplacement final, en prenant soin de ne pas pincer, tirer ou écraser les conduites d'eau et d'évacuation. Disposez un niveau sur la partie supérieure du lave-linge.
- 2 Ajustez pieds de mise à niveau. Faites-les pivoter dans le sens des aiguilles d'une montre pour relever la machine, ou dans le sens inverse pour l'abaisser.

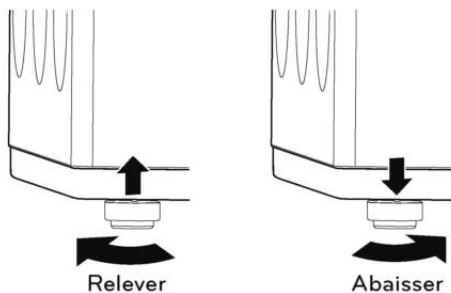

- 3 Pour vous assurer que le lave-linge est bien à niveau, ouvrez le couvercle puis regardez au-dessus pour voir s'il se place comme indiqué au-dessus. Si vous disposez d'un niveau, vérifiez le niveau de votre lave-linge.

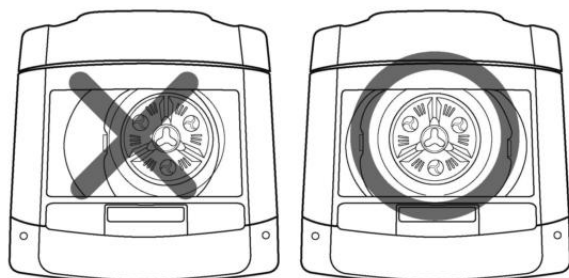

- Pour vérifier le niveau latéral de la machine, fermer le couvercle puis positionnez un niveau à l'arrière de le couvercle.
- Pour vérifier si le lave-linge est à niveau d'avant en arrière, placez un niveau sur le côté de la machine, sur le bord, à l'endroit où le côté du boîtier rejoint le couvercle supérieur.

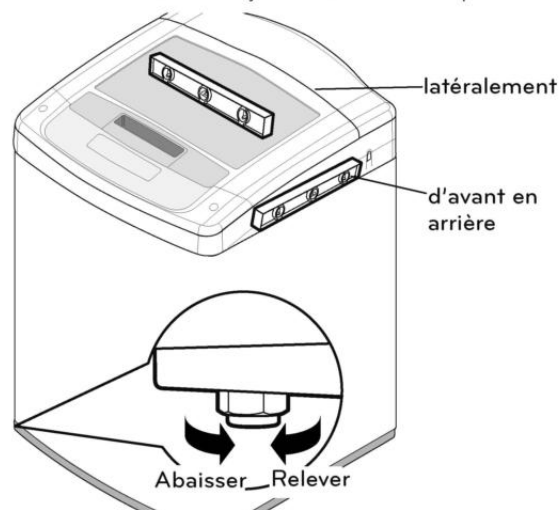

Si le lave-linge n'est pas à niveau, ajustez pieds de mise à niveau. Tournez dans le sens des aiguilles d'une montre pour relever la machine, et dans le sens inverse pour l'abaisser.

- 4 Vérifiez le niveau de la machine à laver une seconde fois.
  - Poussez ou balancez délicatement les extrémités supérieures de la machine à laver pour vous assurer que la machine ne balance pas.
  - Si la machine à laver balance, répétez de l'étape 1 à 3.

### AVERTISSEMENT

- Le fait d'utiliser la machine à laver sans la stabiliser peut déboucher sur des dysfonctionnements consécutifs à une production excessive des vibrations et des bruits.
- **N'utilisez que les pieds de nivellement pour caler la machine.** Le fait de soulever inutilement la patte de nivellement pourrait provoquer des vibrations anormales de la machine à laver.

## Branchement du cordon d'alimentation et mise à la terre

Veillez à ce que la machine à laver soit mise à la masse pour éviter un court circuit ou un choc électrique lorsque vous la branchez.

### Utilisation de la sortie à 3 broches

Branchez la sortie électrique sans mise à la terre supplémentaire.

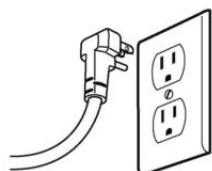



### ⚠ AVERTISSEMENT

- La prise de courant doit se trouver à moins de 60 po (1,5 m) d'un côté ou de l'autre de la machine à laver.
- L'appareil et la prise doivent être placés de façon à ce que la fiche soit facilement accessible.
- Ne surchargez pas la prise murale avec plus d'un électroménager.
- La prise doit être mise à la terre conformément aux codes et règlements de câblage actuels.
- Un fusible à action différée ou un disjoncteur est recommandé.
- Il est de la responsabilité personnelle et de l'obligation du propriétaire de faire installer une prise adéquate par un électricien qualifié.
- N'utilisez pas un cordon ou une fiche d'alimentation usés ou endommagés. Remplacez-les ou réparez-les immédiatement. Le fait de ne pas prendre ces mesures peut provoquer la mort, un incendie, un choc électrique ou une défaillance du produit.
- Ne modifiez pas le cordon d'alimentation et prenez des précautions pour ne pas l'endommager lors de l'installation ou du déplacement de la machine à laver. Le fait de ne pas prendre ces mesures peut provoquer la mort, un incendie, un choc électrique ou une défaillance du produit.
- Assurez-vous que la machine à laver est mise à la masse.
- Raccordez cette machine à laver sur une sortie mise à la terre conformément aux valeurs nominales avant toute utilisation. Le fait de ne pas prendre ces mesures peut provoquer un incendie, un choc électrique ou une défaillance du produit.
- N'utilisez pas d'adaptateurs ou de rallonges électriques. La machine à laver doit toujours être branchée séparément sur sa propre sortie électrique avec une tension nominale qui correspond à celle de la plaque signalétique. Le fait de ne pas prendre ces mesures peut provoquer un incendie, un choc électrique ou des perturbations.
- Évitez d'endommager ou de couper le cordon d'alimentation de la prise de terre. Un tel scénario pourrait provoquer la mort, un incendie, un choc électrique ou un dysfonctionnement du produit.

## Testez la machine à laver

Vérifiez si la machine est correctement installée et exécutez un test de cycle.

- 1 Chargez la machine à laver avec un linge de 6 livres/2.7kg.
- 2 Appuyez sur  POWER AUTO OFF.
- 3 Appuyez sur  le RINSE+SPIN.
- 4 Appuyez sur  START PAUSE.
  - Le cycle de lavage démarre.
- 5 Assurez-vous que l'eau est approvisionnée, que la machine ne balance et ne vibre pas de façon excessive, et que l'évacuation est parfaite pendant le cycle d'essorage.
  - S'il y a une fuite d'eau lorsque l'eau est approvisionnée, référez-vous à la page 14, **Raccordement des conduites d'eau**: raccordez-les correctement.
  - En cas de vibrations et balancements excessifs de la machine à laver, référez-vous à la page 16, **Stabilisation de la machine à laver** pour la stabiliser de nouveau.
  - Dans le cas où le circuit d'évacuation ne fonctionne pas, référez-vous à la page 15, **Raccordement de la conduite d'évacuation** pour l'installer de façon appropriée.

# AVANT D'UTILISER LA MACHINE

## Tri des charges de lessivage

### Précautions à prendre pour les vêtements avant le cycle de lavage

Lisez et respectez les instructions suivantes pour éviter d'endommager ou de rétrécir les vêtements.









#### ⚠ CAUTION

- **Ne pas laver ni essorer tout article reconnu ou portant une étiquette d'imperméabilité ou de résistance à l'eau, même si l'étiquette de l'article permet le lavage à la machine.** Le non-respect de ces directives pourrait entraîner en dommages sévères à vos vêtements, à votre laveuse ou à votre propriété résultant d'une vibration anormale de la laveuse.
  - Des exemples d'articles imperméables et résistants à l'eau comprennent certains couvre-matelas, des vêtements de pluie, articles de campement, vêtements de ski, d'extérieur et articles semblables.

- ◆ Vérifiez toutes les poches pour vous assurer qu'elles sont vides.
  - Des articles comme des trombones, des allumettes, des stylos, de la monnaie et des clés peuvent endommager votre machine à laver et vos vêtements.
- ◆ Fermez les fermetures-éclair, les crochets et les cordons pour les empêcher de s'accrocher ou de s'emmêler aux autres vêtements.
- ◆ Traitez les endroits sérieusement entachés au préalable avant le lavage.
  - Un tel traitement va produire un linge propre et immaculé.
- ◆ Combinez les articles grands et petits dans une brassée. Chargez d'abord les articles les plus grands.
- ◆ Les grands articles ne doivent pas composer plus de la moitié de la brassée totale.
- ◆ Mais le tambour ne doit pas être bourré.
- ◆ Ne lavez pas d'éléments isolés, à l'exception du linge volumineux comme les couvertures. Assurez-vous que vous lavez du linge dans des charges de types identiques.
  - Le fait de laver séparément un élément de faible volume peut provoquer le déséquilibre, des vibrations ou des bruits au niveau de la cuve de lavage.
- ◆ Brossez les vêtements très souillés, poussiéreux ou des tissus de poils fins avant le lavage.
  - Il est possible que le linge ne soit pas propre s'il y a la saleté ou le sable sur les vêtements, ou il peut être endommagé à cause du frottement des particules contre des tissus diaphanes.
- ◆ Lavez les couvertures l'une après l'autre.
  - Le fait de laver plusieurs couvertures en même temps peut produire de mauvais résultats à cause de l'enchevêtrement d'une charge déséquilibrée.
- ◆ Triez toujours les tissus en fonction de leurs couleurs et lavez-les séparément pour éviter qu'ils se déteignent.
  - Les tissus peuvent être endommagés ou s'entacher à cause du linge qui se déteint, ou des corps étrangers qui passent d'un tissu à l'autre.

### Étiquettes d'entretien des tissus

La plupart des vêtements possèdent des étiquettes d'entretien des tissus qui affichent les directives pour un soin approprié.

	Étiquette	Directives
Lavage		Lavage manuel
		Lavage avec la machine, cycle normal
		Utilisez le paramètre Pressage permanent/Résistant au plissage au niveau de la machine à laver (qui est dotée d'un pulvérisateur de refroidissement ou de froid avant la réduction de l'essorage).
		Utilisez le paramètre Fragile/Délicat de la machine à laver (faible agitation et/ou réduction du temps de lavage).
		Ne pas laver
		Ne pas essorer
Température de l'eau	...	Élevée
	..	Moyenne
	.	Froide
Eau de javel		Toutes les eaux de javel si nécessaire
		Eaux de javel sans chlore si nécessaire
		Eau de javel interdite

### Tri du linge

Il est recommandé de trier le linge par charges similaires lavables au cours d'un même cycle.

Référez-vous au diagramme suivant pour le tri des vêtements.

<b>Couleurs</b>	Blanche / Claire / Sombre
<b>Souillure</b>	Excessive / Normale / Légère
<b>Tissu</b>	Fragile / Entretien facile / Coton rigide
<b>Tissu gratté</b>	Producteurs de tissus grattés / collecteurs de tissus grattés



## Utilisation du détergent/de l'assouplisseur de tissus

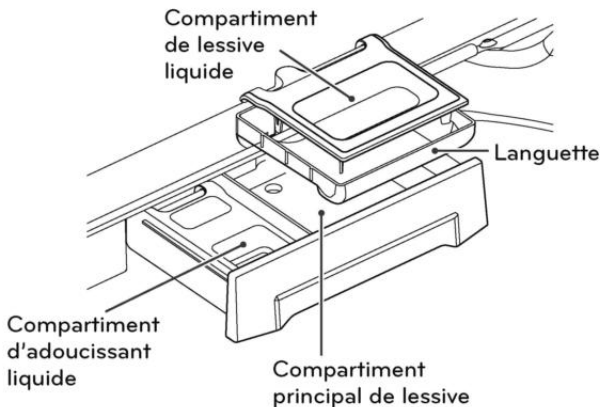

### Compartiment à détergent de lavage principal

Ce compartiment contient le détergent à lessive pour le cycle de lavage principal, qui est ajouté à la brassée au début du cycle. Utilisez toujours du détergent haute efficacité avec votre machine à laver.

N'excédez jamais les recommandations du fabricant lorsque vous ajoutez le détergent. Utiliser trop de détergent peut causer une accumulation de détergent dans les vêtements et dans la machine à laver. Vous pouvez utiliser un détergent liquide ou en poudre.

### REMARQUE

- Vous pouvez ajouter du javellisant liquide ou en poudre sur les couleurs au compartiment du lavage principal avec un détergent de même type.
- Lorsque vous utilisez du détergent liquide, assurez-vous que la tasse à détergent et la languette sont en place. Ne dépassez pas la ligne de remplissage maximum.
- Lorsque vous utilisez du détergent en poudre, retirez la languette et la tasse à détergent liquide du compartiment. Le détergent en poudre ne sera pas distribué si la tasse à détergent et la languette sont en place.

### Compartiment à javellisant liquide

Ce compartiment contient l'eau de Javel chlorée, qui sera distribuée automatiquement au bon moment durant le cycle de lavage.

### REMARQUE

- N'ajoutez pas de javellisant en poudre ou liquide à ce compartiment.
- Conformez-vous toujours aux recommandations du fabricant lorsque vous ajoutez le javellisant. Ne dépassez pas la ligne de remplissage maximum. Trop de javellisant peut endommager les tissus.
- Ne versez jamais d'eau de Javel chlorée non diluée directement dans la brassée ou dans le tambour. Vous pourriez endommager les tissus.

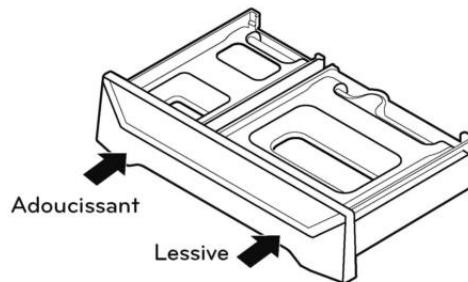

### Détergent recommandé

Assurez-vous que vous utilisez un détergent HE (hautement efficace) pour le chargement le dessus des machines à laver. Les détergents HE se dissolvent plus efficacement et produisent moins de mousse pour assurer un nettoyage et un lavage efficaces. Utilisez la quantité de détergent appropriée comme l'indique l'étiquette de l'emballage du détergent.



Conçu spécialement pour un usage unique  
Détergent HE (hautement efficace)

### REMARQUE

- Utilisez uniquement des détergents HE parce qu'une utilisation d'un détergent ordinaire peut provoquer une mousse excessive.
- Les détergents HE produisent moins de mousse, se dissolvent plus efficacement pour améliorer les performances de lavage et rinçage tout en maintenant l'intérieur de votre laveuse propre.
- Utilisez moins de détergent pour l'eau douce.
- Essuyez immédiatement tout liquide renversé, car un tel liquide pourrait endommager le panneau de commande et de finition de la machine à laver.
- L'utilisation d'une forte quantité de détergent peut provoquer une accumulation au niveau de la cuve de lavage, entraînant une mauvaise performance et un fonctionnement anormal de la machine.
- Si vous utilisez un détergent qui ne se dissout pas facilement ou un détergent avec une viscosité élevée, il y aura un reste dans la cuve de lavage, ce qui va empêcher un rinçage parfait.

## Chargement du distributeur

Le bac de distribution du détergent de la machine à laver est doté d'un compartiment du distributeur pour chaque type de détergent. Ajoutez les détergents appropriés dans leurs compartiments respectifs.

- 1 Tirez le bac de distribution du détergent.

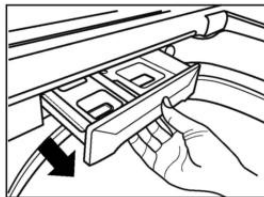

- 2 Mettez le détergent approprié dans le compartiment correspondant.
  - Si vous utilisez un détergent liquide, vérifiez si le godet de ce détergent est en place.
  - Si vous utilisez un détergent en poudre, enlevez le godet du détergent liquide et mettez le détergent en poudre dans le compartiment du détergent de lavage principal.
- 3 Fermez lentement le bac de distribution du détergent.
  - Le fait de fermer violemment le bac de distribution du détergent peut provoquer un trop-plein vers un autre compartiment et un versement du produit dans la cuve de lavage plus tôt que prévu.

### REMARQUE

- Il est normal qu'une petite quantité d'eau demeure dans les distributeurs à la fin du cycle.

### Compartiment à assouplissant liquide

Ce compartiment contient l'assouplissant liquide, qui sera automatiquement distribué durant le cycle du rinçage final. Overfilling could result in premature dispensing of bleach, which will result in fabric damage.

### REMARQUE

- Conformez-vous toujours aux recommandations du fabricant lorsque vous ajoutez l'assouplissant. Ne dépassez pas la ligne de remplissage maximum. Trop d'assouplissant pourrait tacher les vêtements.
- Diluez les assouplissants concentrés à l'eau tiède. Ne dépassez pas la ligne de remplissage maximum.
- Ne versez jamais d'assouplissant directement dans la brassée ou dans le tambour.

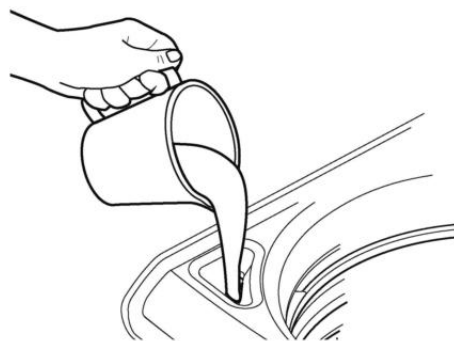

# UTILISATION DE VOTRE MACHINE A LAVER

## Exploitation élémentaire

- 1  TRIER LE LINGE ET CHARGER LE LAVE-LINGE.
- 2  Ce compartiment contient l'eau de Javel chlorée, qui sera distribuée automatiquement au bon moment durant le cycle de lavage.  
AJOUTER LE DÉTERGENT.  
Reportez-vous aux pages 19 à 20.
- 3  METTEZ LA MACHINE EN MARCHÉ.  
Appuyez sur le bouton ON/OFF pour mettre en marche la machine.
- 4  LE SÉLECTEUR DE CYCLE.  
Appuyez de manière répétée sur le bouton Cycle jusqu'à la sélection du cycle souhaité. L'écran indiquera la lavage temp.(WASH TEMP.), le niveau de saleté (SOIL LEVEL), la vitesse de rotation (SPIN SPEED) de ce cycle.
- 5  SÉLECTIONNER UN DES BOUTONS DE MODIFICATEUR DE CYCLE.  
Si vous souhaitez changer le modificateur pour ce cycle, appuyez sur le/les boutons(s) de réglage de cycle approprié jusqu'à ce que le voyant de l'indicateur s'allume pour le réglage souhaité.  
REMARQUE: Pour protéger vos vêtements, les températures de lavage (WASH TEMP.) la vitesse de rotation, (SPIN SPEED) le niveau de saleté (SOIL LEVEL) ou options ne sont pas tous disponibles pour chaque programme (cycle).
- 6  SÉLECTIONNER LES BOUTONS D'OPTIONS. Sélectionnez des options de cycle supplémentaires, tel que FABRIC SOFTNER (adoucissant) ou DELAY WASH (démarrage différé).  
REMARQUE: Pour protéger vos vêtements, les températures de lavage (WASH TEMP.) la vitesse de rotation, (SPIN SPEED) le niveau de saleté (SOIL LEVEL) ou options ne sont pas tous disponibles pour chaque programme (cycle).
- 7  Appuyez sur .  
- La machine à laver va se mettre en marche.
- 8  Si le son est activé, la mélodie qui se fait entendre, indique que le cycle est terminé.  
- Lorsque le cycle de lavage se termine, la porte est déverrouillée. Ouvrez la porte et retirez le linge immédiatement.

### ⚠ AVERTISSEMENT

- Pour réduire tout risque d'incendie, d'électrocution ou de blessures, lisez les INSTRUCTIONS IMPORTANTES DE SECURITE avant de mettre cet appareil en fonctionnement.

## Orientations sur le cycle de lavage

Le guide des programmes ci-dessous indique les options disponibles et les types de tissu recommandés pour chaque cycle.

 = Réglage par défaut

Cycle	Type de charge ou tissus	Température de l'eau	Vitesse d'essorage	Niveau de saleté	Tremper	COLDWASH <sup>MC</sup>	Rinçage supplémentaire	Assouplisseur
Cotton/Normal (Coton/normal)	Coton, chemises, jeans, sox, pantalon	Chaud Tiède ÉcoTiède Froide Eau Froide du Robinet	Rapide Moyenne Pas d'essorage	Intense Normale Légère	●	●	●	●
Heavy Duty (Robuste)	Vêtements en coton lourds souillés	Chaud Tiède ÉcoTiède Froide Eau Froide du Robinet	Rapide Moyenne Délicate Pas d'essorage	Intense Normale Légère	●		●	●
Bright Whites™	Tissus blancs	Chaud Tiède ÉcoTiède	Rapide Moyenne Délicate Pas d'essorage	Intense Normale Légère	●		●	●
Bulky/Bedding (Vrac/Literie)	Éléments encombrants tels que couvertures et édredons	Chaud Tiède ÉcoTiède Froide Eau Froide du Robinet	Rapide Moyenne Délicate Pas d'essorage	Intense Normale Légère	●	●	●	●
* Utilisez le cycle Bulky/Bedding pour des articles volumineux comme des oreillers, des couettes ou autres qui ont de la difficulté à absorber de l'eau. LAVEZ DES PETITES QUANTITÉS UNIQUEMENT afin de permettre au linge de bouger durant le lavage. Rassemblez des articles de même nature ensemble, ne mélangez pas des articles volumineux avec des articles plus petits comme des vêtements. En ne respectant pas ces instructions, vous risquez d'abîmer les vêtements ou d'endommager le lave-linge (laveuse).								
Speed Wash (Lessive rapide)	Linge peu sale, petites charges	Tiède ÉcoTiède Froide Eau Froide du Robinet	Rapide Moyenne Délicate Pas d'essorage	Intense Normale Légère	●	●	●	●
Pure Color™	Vêtements peu sales et colorés	Tiède ÉcoTiède Froide Eau Froide du Robinet	Rapide Moyenne Délicate Pas d'essorage	Intense Normale Légère	●	●	●	●
Delicates (Déliçats)	Chemises de soirée/ chemisiers, bas, vêtements très fins ou à dentelles (moins de 3,5 kg environ)	Tiède ÉcoTiède Froide Eau Froide du Robinet	Moyenne Délicate Pas d'essorage	Intense Normale Légère	●	●	●	●
Tub Clean (Nett. Cuve)	Reportez-vous à la page 28.		Rapide					

- La durée du cycle dépend de la pression d'eau, du type et de la quantité de la charge, ainsi que des options sélectionnées.

REMARQUE: Pour protéger vos vêtements, les Lavage Temp., La Vitesse de Rotation, le Niveau de Saleté ou Options ne sont pas tous disponibles pour chaque programme (cycle).

## Cycle principal

Vous pouvez du linge plus efficacement en sélectionnant le cycle de lavage qui correspond le mieux aux types de vêtements à laver. Appuyez sur le bouton correspondant au cycle voulu. Lorsque vous sélectionnez un cycle de lavage, le voyant du cycle correspondant va s'allumer. Référez-vous à la page 21 **Exploitation élémentaire** pour plus de détails sur les méthodes de fonctionnement.

## Éléments normaux, COTTON/NORMAL

Utilisez ce cycle de lavage pour laver sortes de linge normal à l'exception du linge volumineux comme les couvertures et en dehors des tissus délicats comme la laine ou la soie.

### REMARQUE

- Si vous appuyez sur  POWER AUTO OFF et sur  START PAUSE sans sélectionner un autre cycle, la machine à laver va basculer à COTTON/NORMAL.

## Tissus en coton très sales, HEAVY DUTY

Ce cycle est conçu pour laver le linge très sale mais plus puissant raction baignoire.

## Pour tissus blancs, BRIGHT WHITES™

Ce cycle lave uniquement des vêtements blancs.

## Couvertures et linges volumineux, BULKY/BEDDING

Ce cycle est destiné au lavage des couvertures ou du linge volumineux.

## Lavage rapide, SPEED WASH

Le cycle Speed Wash (Lessive Rapide) permet de laver rapidement des vêtements peu sales et un petit volume de linge. Pour obtenir de meilleures performances de lavage, nous recommandons de laver de petites quantités avec 2 ou 3 vêtements peu salis.

### REMARQUE

- Pour ce cycle, utilisez peu de détergent. Pour un rinçage plus profond, ajoutez un rinçage supplémentaire à l'aide du bouton d'option.

## Vêtements peu sales et colorés, PURE COLOR™

Utilisez ce cycle pour un lavage léger du linge de couleur.

## Éléments extra fins, DELICATES

Ce cycle est prévu pour le lavage de la lingerie ou des vêtements extra fins ou en dentelle qui peuvent facilement se gâter.

## Nettoyez le tambour, TUB CLEAN

Utilisez ce cycle pour nettoyer le tambour de la laveuse.

## FONCTION D'ÉVACUATION SPÉCIALE

Ce lave-linge possède une fonction particulière conçue pour un fonctionnement encore plus sûr. Si la machine à laver est mise en pause ou éteinte alors que de l'eau se trouve encore dans le bac, celle-ci sera vidée automatiquement. Cela maintient les enfants en sécurité en réduisant le risque que de l'eau ne reste dans le bac. Si le lave-linge est éteint pendant trois minutes, alors que de l'eau se trouve encore dans le bac, une alarme se déclenchera pour vous indiquer que le lave-linge va évacuer l'eau du bac. Le lave-linge peut être redémarré à n'importe quel instant avant que l'eau ne soit évacuée. Si le lave-linge est interrompu pendant quatre minutes, l'écran s'éteindra et tous les réglages du cycle seront perdus. Trois minutes après l'extinction du tableau de commande, l'alarme retentira pour vous indiquer que le lave-linge est prêt à évacuer l'eau du bac. Le lave-linge peut être rallumé et reprendre un nouveau cycle tant que l'évacuation de l'eau n'a pas commencé.

Si aucune action ne se produit pendant quatre minutes après que le panneau de contrôle s'éteigne, un code d'erreur s'affichera et l'eau sera évacuée du bac. Une fois que l'eau est entièrement évacuée, le lave-linge s'éteindra.

### REMARQUE

- Dans l'éventualité où la machine à laver rencontre un problème causant l'affichage d'un code d'erreur, l'eau du bac sera évacuée de la machine à laver après quatre minutes. Mais seul le code d'erreur d'origine s'affichera.

## Boutons de configuration de cycle

Chaque cycle possède des réglages préprogrammes qui se sélectionnent automatiquement. Vous pouvez également personnaliser les réglages à l'aide des boutons de configuration de cycle. Appuyez sur le bouton correspondant à cette option pour voir et sélectionner d'autres paramètres. La machine à laver ajuste automatiquement le niveau d'eau au type et à la taille de la brasse pour de meilleurs résultats et une efficacité maximale. Il peut sembler ne pas y avoir d'eau dans le tambour dans certains cycles mais c'est normal.

### REMARQUE





- Pour protéger vos vêtements, les différentes options de température de lavage, vitesse d'essorage, niveau de saleté ou autres ne sont pas toutes disponibles avec chacun des cycles. Consultez le Guide de cycle pour les détails.

## Configuration des options avant le cycle

Vous pouvez sélectionner et ajouter les fonctions optionnelles souhaitées avant de démarrer la machine à laver.

## Réglage de la température de l'eau, WASH TEMP.

Permet de régler la température de l'eau pour le cycle de lavage. Réglez la température appropriée selon les spécifications de l'étiquette de traitement du tissu.





- 1 Appuyez sur , et Appuyez de manière répétée sur  jusqu'à la sélection du cycle souhaité.
- 2 Appuyez sur  plusieurs fois pour sélectionner la température souhaitée pour l'eau:
  - Lorsqu'un élément optionnel est sélectionné, le voyant correspondant à cet élément s'allume.
- 3 Appuyez sur le bouton d'option pour utiliser les autres options.
  - Passez à l'étape 4 pour utiliser la configuration par défaut sans modifier les options.
- 4 Appuyez sur .

### REMARQUE

- Le rinçage à l'eau froide utilise moins d'énergie.
- Sélectionnez la température appropriée pour le type de brasse que vous désirez faire. Suivez les directives de l'étiquette d'entretien du tissu pour de meilleurs résultats.

## Réglage du niveau de saleté du linge, SOIL LEVEL

Vous pouvez laver le linge plus efficacement en réglant le niveau de saleté approprié sur la machine à laver.





- 1 Appuyez sur , et Appuyez de manière répétée sur  jusqu'à la sélection du cycle souhaité.
- 2 Appuyez sur  de façon répétée pour sélectionner un niveau de saleté.
  - Lorsqu'un élément optionnel est sélectionné, le voyant correspondant à cet élément s'allume.
- 3 Appuyez sur le bouton d'option de votre choix pour utiliser les autres options.
  - Passez à l'étape 4 pour utiliser la configuration par défaut sans modifier les options.
- 4 Appuyez sur .

### REMARQUE

- Cette fonctionnalité nécessite plus de temps pour des charges excessivement souillées et moins de temps pour celles qui sont légèrement souillées.

## Réglage de la vitesse d'essorage, SPIN SPEED

Vous pouvez régler la vitesse d'essorage de votre choix. Utilisez cette fonctionnalité correctement en fonction des caractéristiques de la charge.

- 1 Appuyez sur , et Appuyez de manière répétée sur  jusqu'à la sélection du cycle souhaité.
- 2 Appuyez sur  plusieurs fois pour sélectionner la vitesse d'essorage souhaitée.
  - Lorsqu'un élément optionnel est sélectionné, le voyant correspondant à cet élément s'allume.
- 3 Appuyez sur le bouton d'option de votre choix pour utiliser les autres options.
  - Passez à l'étape 4 pour utiliser la configuration par défaut sans modifier les options.
- 4 Appuyez sur .

### REMARQUE

- Le bouton SPIN SPEED (vitesse d'essorage) active aussi le cycle SPIN ONLY pour vidanger la cuve et essorer les vêtements; par exemple, si vous souhaitez retirer les vêtements avant que le cycle soit terminé.

## SPECIAL USE (UTILISATION SPÉCIALE)





Sélectionnez une option supplémentaire (le cas échéant), par exemple RINSE+SPIN (rinçage+essorage), SPIN ONLY (essorage uniquement), STAIN CARE (protection antitaches) ou SOAK (trempage). Si vous appuyez sur le bouton SPECIAL USE (utilisation spéciale) sans avoir sélectionné de cycle, le cycle COTTON/NORMAL (coton/normal) avec SOAK (trempage) est automatiquement sélectionné.

### REMARQUE

- Si vous appuyez 3 ou 4 fois sur la touche SPECIAL USE, le cycle revient en mode COTTON/NORMAL.



## Réglage de RINSE + SPIN, RINSE + SPIN

Utilisez ce cycle pour obtenir un rinçage en profondeur suivi d'un essorage à grande vitesse. Vous pouvez changer la vitesse d'essorage en appuyant respectivement sur les boutons SPIN SPEED.

- 1 Appuyez sur le bouton POWER pour allumer la machine.
- 2 Appuyez sur le bouton  jusqu'à ce que le voyant lumineux RINSE+SPIN s'allume. (le voyant lumineux du cycle s'éteint).
- 3 Appuyez sur le bouton  pour démarrer le cycle. Le lave-linge démarre automatiquement.

## Réglage de SPIN ONLY, SPIN ONLY

Ce bouton (SPIN ONLY) active le cycle SPIN ONLY (évacuation et essorage) permettant de vider la cuve et d'essorer les vêtements.

- 1 Appuyez sur le bouton d'alimentation pour allumer le lave-linge.
- 2 Appuyez sur le bouton  jusqu'à ce que le voyant lumineux SPIN ONLY s'allume.
- 3 Appuyez sur le bouton  pour démarrer le cycle. Le lave-linge démarre automatiquement.

## Réglage de soak, SOAK

Facilite l'élimination des taches en rajoutant une période de trempage avant la fin du cycle. Le temps de cycle augmentera de 30 minutes. L'agitation de la machine à laver sera plus faible durant un cycle SOAK [Trempage].

### REMARQUE





- En mode de nettoyage de la cuve TUB CLEAN, il n'est pas possible de sélectionner l'option de trempage SOAK.

## Pour économiser de l'énergie, COLDWASH™

Pour une efficacité maximum, lavez uniquement par petites charges de linge (environ 3.5kg) et optez pour une faible vitesse d'essorage.

### REMARQUE





- Appuyez et maintenez le bouton COLDWASH™ [Lavage à froid] enfoncé pendant 3 secondes pour activer ou désactiver le SIGNAL. SIGNAL correspond aux mélodies et tonalités des touches.

- 1 Appuyez  POWER AUTO OFF, et Appuyez de manière répétée sur  jusqu'à la sélection du cycle souhaité.
- 2 Appuyez sur  La machine à laver ajustera automatiquement les paramètres du cycle.
3. Réglez toute autre option désirée.
4. Appuyez sur  START PAUSE.

### REMARQUE

- Lorsque vous sélectionnez l'option COLDWASH™, le temps de lavage sera augmenté jusqu'à 10 minutes.
- Pour une efficacité supérieure de lavage, nous vous recommandons d'utiliser moins de 8 lb.

## Ajout du cycle de rinçage supplémentaire, EXTRA RINSE

- 1 Appuyez  POWER AUTO OFF, et Appuyez de manière répétée sur  jusqu'à la sélection du cycle souhaité.
- 2 Appuyez sur .
  -  Le voyant va s'allumer..
- 3 Appuyez sur le bouton d'option de votre choix pour utiliser les autres options.
  - Passez à l'étape 4 pour utiliser la configuration par défaut sans modifier les options.
- 4 Appuyez sur  START PAUSE.

## Réglage de adoucissant, FABRIC SOFTENER

### FABRIC SOFTENER





L'adoucissant est déversé au cours du dernier rinçage. Ce lave-linge est conçu pour économiser l'eau de rinçage en utilisant un système de rinçage à jet d'eau (SMARTRINSE) pour les cycles COTTON/NORMAL [NORMAL] et HEAVY DUTY [TRÈS SALE]. Appuyer sur la touche FABRIC SOFTENER [ADOUCISSANT] pour faire basculer le rinçage final du mode jet au mode normal pour que l'adoucissant soit plus efficace.

### REMARQUE

- Les cycles COTTON/NORMAL [NORMAL] et HEAVY DUTY [TRÈS SALE] utilisent le mode SMARTRINSE par économie d'eau. En cas d'utilisation d'adoucissant liquide au cours de l'un de ces cycles, choisir l'option FABRIC SOFTENER [ADOUCISSANT] ou EXTRA RINSE [RINÇAGE SUPPL.]. Chacune de ces options terminera le cycle par un rinçage normal au lieu du rinçage par jet utilisé par SMARTRINSE. Même si le produit sera quand même déversé au cours du rinçage par jet si l'option FABRIC SOFTENER [ADOUCISSANT] ou EXTRA RINSE [RINÇAGE SUPPL.] n'est pas sélectionnée, les performances de l'adoucissant s'en trouveront amoindries.

## Préréglage de commencer de l'heure, DELAY WASH

Vous pouvez régler l'heure de commencer à votre convenance.

- 1 Appuyez sur  et Appuyez de manière répétée sur  jusqu'à la sélection du cycle souhaité.
- 2 Appuyez sur le bouton d'option de votre choix pour utiliser les autres options.
- 3 Appuyez sur .
  -  Le voyant va s'allumer.
  - L'heure de fin configurée apparaît sur le panneau d'affichage.
  - La plage de l'heure de fin du cycle se situe entre 1 heure minimum et 19 heures maximum.
- 4 Appuyez sur .

## Configuration des options pendant le cycle

### Fonctionnalité du verrouillage des boutons, SOIL LEVEL

L'activation de la fonction LOCK [Verrouillage] désactivera l'ensemble des commandes hormis le bouton POWER [Marche/Arrêt].

#### Activation du controle parental

Maintenez  enfoncé pendant 3 secondes pendant le cycle de lavage.

- Lorsque le CHILD LOCK est activé, un message (CL) et le temps restant apparaissent de façon consécutive sur le panneau d'affichage de la machine à laver.

#### Désactivation du controle parental

(Lorsque le CHILD LOCK est activé)

Maintenez  enfoncé pendant 3 secondes pendant le cycle de lavage.

### REMARQUE

- Lorsque les commandes sont verrouillées, vous devez les déverrouiller manuellement pour rétablir le fonctionnement.

## Réglage de ajouter des vêtements, ADD GARMENTS (AJOUTER DES VÊTEMENTS)

**ADD GARMENTS** Des produits de lessive sont ajoutés à la charge au moment opportun lors du cycle de lavage.

Lorsque le voyant ADD GARMENTS (AJOUT DE VÊTEMENTS) s'allume, vous pouvez sans risque mettre en pause le cycle et ajouter d'autres articles à votre lessive. Si vous ajoutez des vêtements alors que le voyant ADD GARMENTS (AJOUT DE VÊTEMENTS) est éteint, le lave-linge ne tiendra pas compte de cet ajout d'article, ce qui se traduira par des performances médiocres ou des dommages aux tissus.

Pour ajouter des vêtements pendant que le voyant ADD GARMENTS (AJOUT DE VÊTEMENTS) est allumé :

- 1 Appuyez sur le bouton  (démarrer/pause) pour interrompre le cycle du lave-linge.
- 2 Ouvrez le couvercle lorsqu'il est déverrouillé.
- 3 Ajoutez vos articles supplémentaires.
- 4 Fermez le couvercle.
- 5 Appuyez sur le bouton  (démarrer/pause) pour reprendre le cycle du lave-linge.

### REMARQUE

- Si aucune commande n'est actionnée dans les 8 minutes qui suivent la mise en pause du cycle, l'eau restant dans la cuve est vidangée.



# ENTRETIEN

## Entretien

### Nettoyage des filtres d'arrivée d'eau

Si le lave-linge détecte que l'eau ne pénètre pas à l'intérieur du bac à produits, un message d'erreur apparaît sur l'afficheur. Si vous habitez dans une région où l'eau est dure, cela peut être dû au fait que les filtres d'arrivée d'eau sont obstrués.

#### REMARQUE

- Soyez extrêmement prudent lorsque vous retirez et nettoyez les filtres. Si les filtres ne peuvent pas être nettoyés ou sont endommagés, ne faites pas fonctionner le lave-linge sans les filtres d'arrivée d'eau. Contactez le service après-vente LG ou un technicien LG qualifié.

- 1 Fermez complètement les deux robinets d'eau. Dévissez les tuyaux d'arrivée d'eau chaude et d'eau froide à l'arrière du lave-linge.

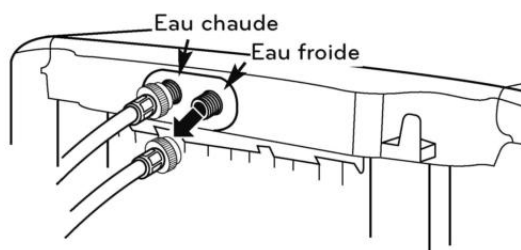

- 2 Retirez les filtres des arrivées d'eau avec précaution, et faites-les tremper dans du vinaigre blanc ou un détartrant, en suivant les instructions du fabricant. Rincez-les abondamment avant de les réinstaller. Remettez les filtres bien en place et revissez les tuyaux d'arrivée d'eau. Ne faites pas fonctionner le lave-linge sans les filtres d'arrivée d'eau.

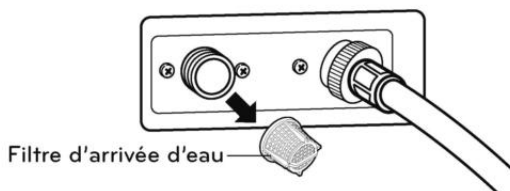

#### AVERTISSEMENT

- **Débranchez le cordon d'alimentation et fermez les robinets avant le nettoyage.** Dans le cas contraire, il existe un risque de choc électrique.
- **N'utilisez pas la machine à laver sans filtres d'entrée.** L'utilisation de la machine à laver sans filtres d'entrées va provoquer des fuites et un fonctionnement anormal du système.
- Si vous utilisez la machine à laver dans une zone avec de l'eau dure, il est possible que le filtre ne soit pas nettoyé correctement à cause de l'accumulation de l'oxyde de calcium. Contactez le centre de services à la clientèle de LG le plus proche si le filtre d'entrée n'est pas nettoyé ou disponible.

#### REMARQUE

- Le message (E) va clignoter sur l'affichage lorsque la pression de l'eau est faible ou un filtre est bouché par la saleté. Nettoyez le filtre d'entrée.

## Soins dans les climats froids

### Lorsque la conduite d'eau se congèle

- 1 Fermez les robinets raccordés sur les conduites d'eau.
- 2 Versez l'eau chaude dans les robinets gelés pour dégivrer les conduites d'eau et tirez-les vers l'extérieur.
- 3 Plongez les conduites d'eau dans l'eau chaude pour les décongeler.
- 4 Raccordez les conduites d'eau sur les entrées d'eau de la machine à laver et les robinets.
  - Référez-vous à la page 14, **Raccordement des conduites d'eau** pour des détails sur le raccordement de ces conduites.
- 5 Ouvrez les robinets.
- 6 Appuyez sur POWER AUTO OFF.
- 7 Appuyez sur le RINSE+SPIN.
- 8 Appuyez sur START PAUSE.
  - Vérifiez correctement les canalisations de remplissage.

### Lorsque la conduite d'évacuation se congèle



- 1 Versez l'eau chaude dans la cuve à laver et fermez la porte. Patientez pendant 10 minutes.
- 2 Appuyez sur POWER AUTO OFF après 10 minutes.
- 3 Appuyez sur le SPIN ONLY.
- 4 Appuyez sur START PAUSE.
  - Vérifiez si l'eau est évacuée.

## Nettoyage

Nettoyez périodiquement la machine à laver pour maintenir sa performance et éviter tout dysfonctionnement.

### Nettoyez le tambour, TUB CLEAN

L'utilisation de la machine dans un espace humide pendant une période prolongée peut provoquer l'accumulation de la moisissure noire et des germes dans l'air à l'intérieur de la cuve de lavage, lesquels peuvent affecter votre santé. Le fait de nettoyer la cuve de lavage de façon régulière sur une base mensuelle à l'aide de l'option TUB CLEAN va la maintenir dans un état propre pour une utilisation hygiénique.

- 1 Ajoutez un nettoyant de cuve ou un produit séquestrant en oxyde de calcium dans le bac de distribution du détergent.
  - Ne dépassez pas la limite de détergent maximum lorsque vous l'ajoutez. Le détergent peut rester dans la cuve à laver après le nettoyage.
  - **Lorsque vous utilisez l'eau de javel liquide avec chlore**, chargez-la dans le compartiment correspondant.
  - **Si vous utilisez un détergent en poudre**, tirez le godet du détergent liquide et ajoutez le détergent dans le compartiment de lavage principal.
  - **Si vous utilisez des comprimés de nettoyage**, mettez-les directement dans la cuve de lavage.
- 2 Appuyez sur  POWER AUTO OFF.
- 3 Tournez le bouton de sélection de cycle pour sélectionner le TUB CLEAN.
  - Le voyant de l'option TUB CLEAN va s'allumer
- 4 Appuyez sur .

### REMARQUE

- Ne chargez jamais le linge lorsque vous utilisez l'option TUB CLEAN. Le linge peut être endommagé ou contaminé. Assurez-vous que vous nettoyez la cuve à laver lorsqu'elle est vide.
- Il est recommandé d'utiliser l'option TUB CLEAN la nuit ou lorsque vous êtes déjà parti(e).
- Assurez-vous que vous utilisez une eau de javel avec chlore pour nettoyer la cuve. L'utilisation d'une eau de javel oxygénée peut aboutir sur une faible stérilisation.
- Si vous mettez un détergent en comprimé dans le bac de distribution du détergent, il peut provoquer le dysfonctionnement de la machine à laver.
- Assurez-vous que vous avez vérifié et respecté la quantité de détergent recommandé par le fabricant.

### Nettoyage de la boîte de détergent

Le fait de laisser le détergent pendant une période prolongée à l'intérieur du bac de distribution du détergent ou l'utilisation de la machine à laver pendant une période prolongée peut provoquer l'accumulation du tartre dans le bac de distribution du détergent. Tirez et nettoyez le bac de distribution du détergent une fois par semaine.

- 1 Retirez le bac en tirant sur la poignée jusqu'à ce qu'il se bloque. Soulevez l'avant du bac et sortez-le complètement.

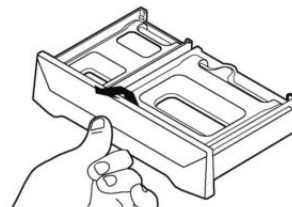

- 2 Retirez les godets des deux compartiments. Rincez-les ainsi que le bac à l'eau chaude pour éliminer les traces de produits de lavage.

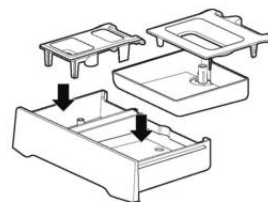

- 3 Pour nettoyer l'ouverture du bac, utilisez une petite brosse non métallique. Éliminez tous les résidus à l'intérieur de la cavité.

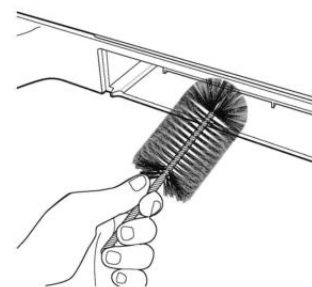

- 4 Remettez les godets dans les compartiments, et remettez le bac à produits en place.

### AVERTISSEMENT

- **N'aspergez pas l'eau à l'intérieur de la machine à laver.** Cela peut provoquer des chocs électriques.

### REMARQUE

- Utilisez l'eau uniquement lorsque vous nettoyez le bac de distribution du détergent. Assurez-vous que vous utilisez l'option RINSE+SPIN (référez-vous à la page 26) pour rincer la cuve avant le cycle de lavage lorsque vous utilisez un détergent pour nettoyer la cuve de lavage.







# DEPANNAGE

## Vérification des messages d'erreurs

Si le message ci-dessous s'affiche à l'écran, vérifiez les éléments suivants et prenez les mesures correctives nécessaires. des filtres des orifices d'admission d'eau.

Problème	Causes probables	Solutions
L'eau du lave-linge s'évacue lentement ou pas du tout, ou l'écran indique : 	<ul style="list-style-type: none"> <li>Le tuyau d'évacuation est plié, pincé ou engorgé.</li> </ul>	<ul style="list-style-type: none"> <li>Assurez-vous que le tuyau d'évacuation ne soit pas obstrué, entortillé, etc., et ne soit pas pincé à l'arrière ou sous le lave-linge.</li> </ul>
Le lave-linge remplit l'eau lentement ou pas du tout, ou l'écran indique : 	<ul style="list-style-type: none"> <li>Les robinets d'arrivée d'eau ne sont pas entièrement ouverts.</li> <li>Les flexibles de conduite d'eau sont entortillés, pincés ou pliés.</li> <li>Les filtres d'entrée d'eau sont bouchés.</li> <li>La pression de l'eau au robinet ou dans la maison est trop faible.</li> </ul>	<ul style="list-style-type: none"> <li>Assurez-vous que les robinets d'eau soient complètement ouverts.</li> <li>Assurez-vous que les flexibles ne soient pas entortillés ou pincés. Procédez avec précaution lorsque vous déplacez le lave-linge.</li> <li>Nettoyez les filtres de remplissage. Voir la section Entretien et nettoyage.</li> <li>Vérifiez un autre robinet de la maison pour vous assurer que la pression d'eau de votre maison est adaptée.</li> </ul>
Impossible de mettre en marche le lave-linge	<ul style="list-style-type: none"> <li>Le cordon d'alimentation n'est pas correctement raccordé.</li> <li>Le fusible a grillé, le disjoncteur s'est déclenché, ou une coupure de courant s'est produite.</li> </ul>	<ul style="list-style-type: none"> <li>Assurez-vous que la prise est correctement raccordée à une prise à 3 broches mise à la terre (120 V c.a., 60 Hz).</li> <li>Réenclenchez le disjoncteur ou remplacez le fusible. N'augmentez pas la capacité du fusible. Si le problème est une surcharge du circuit, faites-le corriger par un électricien qualifié.</li> </ul>
L'écran affiche : 	La porte n'est pas correctement fermée.	<ul style="list-style-type: none"> <li>Assurez-vous que la porte est correctement fermée, puis appuyez sur le bouton START/PAUSE (démarrer/pause). Après le démarrage d'un cycle, il est possible que le tambour prenne quelques minutes avant de tourner. Le lave-linge ne tournera pas si la porte n'est pas verrouillée. (Le voyant PORTE VERROUILLÉE s'allume.)</li> <li>Si la porte est fermée et verrouillée, et que le message d'erreur de porte ouverte s'affiche, veuillez contacter le service d'assistance.</li> <li>Si vous appuyez sur la touche START lorsque le couvercle est ouvert, le message d'erreur "dE" s'affiche.</li> </ul>
L'écran affiche : 	Erreur d'interrupteur de verrouillage de la porte	<ul style="list-style-type: none"> <li>Assurez-vous que la porte est correctement fermée, puis appuyez sur le bouton START/PAUSE (démarrer/pause). Le lave-linge ne tournera pas si la porte n'est pas verrouillée. (Le voyant PORTE VERROUILLÉE s'allume.)</li> <li>Si la porte est fermée et que le message d'erreur de verrouillage de la porte s'affiche, veuillez contacter le service d'assistance.</li> </ul>
L'écran affiche : 	<ul style="list-style-type: none"> <li>Le niveau d'eau est trop élevé à cause d'une vanne d'eau défectueuse.</li> </ul>	<ul style="list-style-type: none"> <li>Fermez les robinets d'eau, débranchez le lave-linge, et contactez le service d'assistance.</li> </ul>
L'écran affiche : 	<ul style="list-style-type: none"> <li>Levier de blocage mal positionné</li> </ul>	<ul style="list-style-type: none"> <li>Débranchez le lave-linge, puis contactez le service d'assistance.</li> </ul>

## Vérification des messages d'erreurs (suite)

Problème	Causes probables	Solutions
L'écran affiche : 	<ul style="list-style-type: none"> <li>La machine à laver a détecté une charge déséquilibrée.</li> </ul>	<ul style="list-style-type: none"> <li>Si la machine à laver détecte une charge qui est exagérément déséquilibrée pour l'essorage, elle va afficher ce code pendant qu'elle essaie de rééquilibrer la charge. Elle va ajouter de l'eau et essaiera de redistribuer la charge automatiquement. Cet affichage n'a qu'une fonction informative, aucune action n'est requise.</li> </ul>
L'écran affiche : 	<ul style="list-style-type: none"> <li>Si le rééquilibrage uE (voir ci-dessus) n'est pas effectué avec succès, cette erreur va s'afficher.</li> <li>La charge est très petite.</li> <li>Des articles lourds sont mélangés aux éléments plus légers.</li> <li>La charge n'est pas équilibrée.</li> </ul>	<ul style="list-style-type: none"> <li>Une tentative de rééquilibrage automatique de la charge a échoué. Le cycle a été suspendu pour permettre à la charge d'être ajustée manuellement.</li> <li>Des charges réduites peuvent nécessiter des éléments supplémentaires pour permettre à la machine à laver d'équilibrer les charges.</li> <li>La charge peut être constituée d'éléments lourds et légers. Essayez toujours de laver des articles dont le poids est sensiblement similaire pour permettre à la machine à laver de distribuer uniformément le poids de la charge pour l'essorage.</li> <li>Redistribuez manuellement la charge si les articles se sont enchevêtrés, empêchant le fonctionnement normal d'une distribution automatique.</li> </ul>
L'écran affiche : 	<ul style="list-style-type: none"> <li>Erreur de thermistance</li> </ul>	<ul style="list-style-type: none"> <li>Débranchez le lave-linge, puis contactez le service d'assistance.</li> </ul>
L'écran affiche : 	<ul style="list-style-type: none"> <li>Le capteur du niveau d'eau ne fonctionne pas correctement.</li> </ul>	<ul style="list-style-type: none"> <li>Fermez les robinets d'eau, débranchez le lave-linge, et contactez le service d'assistance.</li> </ul>
L'écran affiche : 	<ul style="list-style-type: none"> <li>Le circuit de protection de surcharge thermique du moteur a été déclenché.</li> </ul>	<ul style="list-style-type: none"> <li>Laissez le lave-linge reposer durant 30 minutes afin de permettre au moteur de refroidir ; puis redémarrez le cycle. Si le code d'erreur LE s'affiche toujours, débranchez le lave-linge puis contactez le service après-vente.</li> </ul>
L'écran affiche : 	<ul style="list-style-type: none"> <li>Lorsqu'un message d'erreur s'affiche, la cuve se vidange automatiquement après 4 minutes si aucune action n'est entreprise dans ce délai. Une alarme sonore retentit 1 minute avant la vidange, et l'indication "dr" apparaît sur l'affichage. Vous pouvez alors redémarrer le lave-linge. Toutefois, dès lors que l'opération de vidange a commencé, toutes les fonctions sont suspendues et l'indication "dr" reste affichée jusqu'à ce que la vidange soit terminée.</li> </ul>	<ul style="list-style-type: none"> <li>Cela est normal.</li> </ul>

## Sons normaux pendant le fonctionnement

Il est possible que vous entendiez les sons suivants pendant que le lave-linge fonctionne. Cela est tout à fait normal.

### Claquement:

- Le système de verrouillage de la porte s'est enclenché ou débloqué.
- Le lave-linge émet une série de bruits secs lorsqu'il change le mode de nettoyage.

### Son aigu:

Le panier de lavage tourne plus vite pour éliminer l'humidité du linge.

### Bruit de jet ou sifflement:

De l'eau est vaporisée ou introduite durant le cycle.

### Bourdonnement ou gargouillis:

L'eau du tambour est aspirée dans le conduit d'évacuation à la fin du cycle.

### Bruit d'eau qui se renverse:

Un liquide dans la balance annulaire autour du panier de lavage permet au panier de tourner en douceur. (Le lave-linge est éteint et la cuve tourne.)

### Bruit d'eau ajoutée alors que de l'eau est déjà présente dans le tambour:

- Le lave-linge s'adapte au volume et au type de la charge pour ajouter plus d'eau au cycle, si nécessaire.
- La charge de linge est peut-être mal équilibrée. Si le lave-linge détecte que la charge est mal équilibrée, il s'arrête et introduit plus d'eau pour redistribuer la charge.
- Le lave-linge est peut-être en train de diluer les produits de lavage pour les ajouter à la charge de linge.

## Avant d'appeler le service de maintenance

Votre lave-linge est équipé d'un système de détection d'erreur automatique lui permettant d'identifier et de diagnostiquer les problèmes dès leur apparition. Si votre lave-linge ne fonctionne pas correctement ou ne fonctionne pas du tout, effectuez les vérifications suivantes avant de faire appel au service après-vente.

Problème	Causes probables	Solutions
<b>Bruit de cliquetis</b>	<ul style="list-style-type: none"> <li>• Des objets étrangers tels que des clés, des pièces de monnaie ou des épingles se trouvent peut-être dans le tambour ou dans la pompe.</li> </ul>	<ul style="list-style-type: none"> <li>• Arrêtez le lave-linge et vérifiez le tambour et le filtre de vidange pour retirer tout objet étranger. Si le bruit persiste après le redémarrage du lave-linge, appelez le service après-vente.</li> </ul>
<b>Bruit sourd</b>	<ul style="list-style-type: none"> <li>• Les charges de linge importantes peuvent produire un bruit sourd.</li> <li>• La charge de linge est peut-être mal équilibrée.</li> </ul>	<ul style="list-style-type: none"> <li>• Cela est normal. Si le bruit persiste, c'est que le lave-linge est probablement déséquilibré. Arrêtez le lave-linge et répartissez la charge de linge.</li> <li>• Arrêtez le lave-linge et répartissez la charge de linge.</li> </ul>
<b>Vibration</b>	<ul style="list-style-type: none"> <li>• Il est possible que la charge de linge soit répartie inégalement dans le tambour.</li> <li>• Les pieds de mise à niveau ne reposent peut-être pas fermement sur le sol.</li> <li>• Le sol n'est pas suffisamment rigide.</li> </ul>	<ul style="list-style-type: none"> <li>• Arrêtez le lave-linge et répartissez la charge de linge.</li> <li>• Réglez les pieds de mise à niveau. Assurez-vous que les quatre pieds reposent fermement sur le sol lorsque le lave-linge est en cours d'essorage.</li> <li>• Vérifiez que le sol est solide et ne fléchit pas. Reportez-vous à la partie "Sol" de la section Installation.</li> </ul>
<b>Fuite d'eau autour du lave-linge</b>	<ul style="list-style-type: none"> <li>• Un tuyau d'arrivée d'eau est desserré au niveau du robinet ou du lave-linge.</li> <li>• Les canalisations sont bouchées.</li> <li>• Des articles volumineux (oreillers, couvertures...) débordent de la cuve.</li> </ul>	<ul style="list-style-type: none"> <li>• Vérifiez les tuyaux. Vérifiez et resserrez les branchements des tuyaux.</li> <li>• Débouchez la canalisation. Contactez un plombier si nécessaire.</li> <li>• Vérifiez le cycle. Si vous lavez des articles volumineux, choisissez le cycle BULKY/BEDDING.</li> <li>• Arrêtez le lave-linge et vérifiez la disposition de la charge. Répartissez les articles volumineux dans la cuve.</li> </ul>
<b>Formation de mousse excessive</b>	<ul style="list-style-type: none"> <li>• Lessive en quantité excessive ou inadaptée.</li> </ul>	<ul style="list-style-type: none"> <li>• Réduisez la quantité de lessive utilisée ou utilisez une lessive à faible pouvoir moussant.</li> <li>•  Utilisez uniquement une lessive concentrée.</li> </ul>

Problème	Causes probables	Solutions
<b>Le lave-linge ne fonctionne pas</b>	• Le panneau de commande est éteint.	• Cela est normal. Appuyez sur la touche Marche/Arrêt.
	• Le lave-linge est débranché.	• Assurez-vous que le cordon d'alimentation est correctement enfoncé dans une prise en état de marche.
	• Les robinets d'eau sont fermés.	• Ouvrez complètement les robinets d'eau chaude et d'eau froide.
	• Les commandes ne sont pas correctement réglées.	• Assurez-vous que le cycle a été correctement sélectionné, fermez le couvercle et appuyez sur la touche START/PAUSE (Départ/Pause).
	• Le couvercle est ouvert et la fonction de sécurité empêche le lave-linge de se remplir et de fonctionner lorsque le couvercle est ouvert.	• Fermez le couvercle et réinitialisez le cycle, en le reprenant au début si nécessaire.
	• Le fusible a sauté ou le disjoncteur s'est déclenché.	• Vérifiez le fusible et le disjoncteur. Remplacez le fusible ou réenclenchez le disjoncteur. Le lave-linge doit être branché sur un circuit dédié.
	• L'électronique doit être réinitialisée.	• Appuyez sur le bouton POWER.
	• Vous n'avez pas appuyé sur la touche START/PAUSE (Départ/Pause) après avoir choisi un cycle.	• Appuyez sur la touche START/PAUSE (Départ/Pause).
	• La pression d'eau est très faible.	• Vérifiez les autres robinets pour vous assurer que la pression d'eau dans la maison est suffisante.
• Le lave-linge est trop froid.	• Si votre lave-linge a été exposé à des températures négatives pendant une période prolongée, laissez-lui le temps de se réchauffer avant d'appuyer sur la touche Marche/Arrêt. Sinon, l'afficheur ne s'allumera pas.	
<b>Le lave-linge ne se remplit pas correctement</b>	• Les filtres sont obstrués ou les tuyaux d'arrivée d'eau sont peut-être entortillés.	• Assurez-vous que les filtres (les filtres bleu et orange ne doivent pas être encrassés) de l'appareil ne sont pas obstrués. Fermez les robinets d'eau et vérifiez les filtres en retirant les tuyaux d'arrivée d'eau de la machine. Vérifiez que les tuyaux d'arrivée d'eau ne sont pas entortillés ou obstrués.
	• Économie d'énergie.	• Il s'agit d'un lave-linge à haute efficacité. En conséquence, les réglages du niveau d'eau pour ce lave-linge peuvent être différents de ceux des lave-linge conventionnels.
	• Arrivée d'eau insuffisante.	• Assurez-vous que l'arrivée d'eau fonctionne. • Veillez à ce que les robinets d'eau soient complètement ouverts.
	• Le couvercle du lave-linge est ouvert.	• Le couvercle du lave-linge doit être fermé pour toutes les opérations du cycle de lavage. Si le couvercle est ouvert pendant que le lave-linge est en marche, toutes les fonctions s'arrêteront, y compris le remplissage d'eau.
	• Raccordement incorrect des tuyaux d'arrivée d'eau.	• Assurez-vous que les tuyaux d'arrivée d'eau sont bien raccordés, à savoir le tuyau d'arrivée d'eau chaude sur le raccord pour eau chaude du lave-linge et le tuyau d'arrivée d'eau froide sur le raccord pour eau froide.
	• Optimisation du remplissage d'eau.	• Il est possible que l'eau ne recouvre pas entièrement les vêtements. Cela est normal pour ce type de lave-linge. Le remplissage d'eau est optimisé par le système pour obtenir les meilleures performances de lavage.
<b>Impossible d'évacuer l'eau restant dans la cuve</b>	• Le conduit d'évacuation est entortillé ou est placé à plus de 244 cm au-dessus du sol.	• Vérifiez que le conduit d'évacuation n'est pas entortillé. Conformément aux instructions d'installation recommandées, le conduit d'évacuation ne doit pas être placé à plus de 244 cm au-dessus du sol.
<b>Fuite d'eau à chaque utilisation</b>	• Les tuyaux d'arrivée d'eau ne sont pas installés correctement.	• Vérifiez les raccordements du conduit d'évacuation et des tuyaux d'arrivée d'eau pour vous assurer qu'ils sont parfaitement serrés.

Problème	Causes probables	Solutions
Fuites d'eau	<ul style="list-style-type: none"> <li>La lessive génère une quantité de mousse excessive.</li> </ul>	<ul style="list-style-type: none"> <li>Une formation de mousse excessive peut engendrer des fuites. Elle peut être causée par le type et la quantité de lessive utilisée. Il est recommandé d'utiliser une lessive concentrée. Assurez-vous que la lessive et autres produits de lavage sont introduits dans les compartiments adéquats du bac à produits. Suivez les recommandations du fabricant de la lessive pour savoir quelle quantité utiliser, mais essayez d'en utiliser moins, notamment si vous employez un adoucisseur d'eau.</li> </ul>
La lessive est introduite de manière incomplète ou n'est pas introduite du tout	<ul style="list-style-type: none"> <li>Le bac à produits est obstrué à cause d'un remplissage incorrect.</li> </ul>	<ul style="list-style-type: none"> <li>Assurez-vous que la lessive et autres produits de lavage sont introduits dans les compartiments adéquats du bac à produits. Si vous utilisez de la lessive liquide, assurez-vous que le godet prévu à cet effet est bien inséré dans le bac à produits. Si vous utilisez de la lessive en poudre, assurez-vous que le godet spécial lessive liquide n'est pas présent dans le bac à produits. Quel que soit le type de lessive utilisé, assurez-vous toujours que le bac à produits est bien fermé avant de démarrer le cycle.</li> </ul>
	<ul style="list-style-type: none"> <li>La quantité de lessive utilisée est excessive.</li> </ul>	<ul style="list-style-type: none"> <li>Veillez à ne pas dépasser la quantité de lessive suggérée, conformément aux recommandations du fabricant. Vous pouvez également diluer la lessive avec de l'eau jusqu'à la ligne de remplissage maximal pour éviter d'obstruer le système. L'utilisation d'une lessive concentrée est recommandée avec ce lave-linge.</li> </ul>
	<ul style="list-style-type: none"> <li>Arrivée d'eau insuffisante.</li> </ul>	<ul style="list-style-type: none"> <li>Assurez-vous que l'arrivée d'eau fonctionne. Veillez à ce que les robinets d'eau soient complètement ouverts.</li> </ul>
	<ul style="list-style-type: none"> <li>Résidus normaux.</li> </ul>	<ul style="list-style-type: none"> <li>Cela est normal. Il est possible que des résidus restent dans les compartiments du bac à produits. Le bac à produits peut être extrait de sa cavité pour être nettoyé à l'eau chaude à l'aide d'une brosse à récurer.</li> </ul>
Introduction prématurée du produit de blanchiment	<ul style="list-style-type: none"> <li>Le compartiment pour produit de blanchiment est rempli en vue d'une utilisation future.</li> </ul>	<ul style="list-style-type: none"> <li>Vous ne pouvez pas remplir le compartiment pour produit de blanchiment en vue d'une utilisation future. Le contenu du compartiment sera introduit dans le tambour à chaque utilisation pour une sécurité optimale.</li> </ul>
	<ul style="list-style-type: none"> <li>Le compartiment pour produit de blanchiment est trop rempli</li> </ul>	<ul style="list-style-type: none"> <li>Si vous remplissez trop le compartiment pour produit de blanchiment, celui-ci risque de déborder et d'être introduit de façon prématurée. Une ligne de remplissage maximal est indiquée sur le compartiment pour éviter ce problème.</li> </ul>
Le compartiment pour produit de blanchiment est obstrué	<ul style="list-style-type: none"> <li>Le compartiment pour produit de blanchiment n'est pas bien mis en place.</li> </ul>	<ul style="list-style-type: none"> <li>Assurez-vous que le compartiment pour produit de blanchiment est correctement mis en place avant le début du cycle.</li> </ul>
	<ul style="list-style-type: none"> <li>Le nettoyage est insuffisant.</li> </ul>	<ul style="list-style-type: none"> <li>Vous pouvez retirer et nettoyer le compartiment à l'eau chaude à l'aide d'une brosse à récurer pour éliminer toute obstruction.</li> </ul>
La durée du cycle de lavage est plus longue que prévue	<ul style="list-style-type: none"> <li>Le lave-linge ajuste automatiquement le temps de lavage en fonction de la quantité de linge, de la pression d'eau, de la température de l'eau et d'autres conditions de fonctionnement.</li> </ul>	<ul style="list-style-type: none"> <li>Cela est normal. Le lave-linge ajuste automatiquement la durée du cycle afin de fournir les meilleurs résultats pour le cycle sélectionné.</li> </ul>
Coloration	<ul style="list-style-type: none"> <li>Ajoutez de la lessive dans le tambour du lave-linge.</li> <li>Le lave-linge n'est pas immédiatement déchargé.</li> <li>Ne trie pas correctement les vêtements.</li> </ul>	<ul style="list-style-type: none"> <li>Chargez les produits de lessive dans le compartiment distributeur.</li> <li>Retirez toujours les articles du lave-linge dès que le cycle est terminé.</li> <li>Lavez toujours les vêtements de couleur sombre séparément des vêtements de couleurs claires et blancs afin d'éviter une décoloration. Si possible, ne lavez pas les articles très sales avec des vêtements légèrement sales.</li> </ul>
Froissement	<ul style="list-style-type: none"> <li>Le lave-linge n'est pas immédiatement déchargé.</li> <li>Le lave-linge est surchargé.</li> <li>Les flexibles d'entrée d'eau chaude et froide sont inversés.</li> </ul>	<ul style="list-style-type: none"> <li>Retirez toujours les articles du lave-linge dès que le cycle est terminé.</li> <li>Le lave-linge peut être entièrement chargé, mais les articles du tambour ne doivent pas être trop serrés. La porte du lave-linge doit pouvoir se fermer facilement.</li> <li>Le rinçage à l'eau chaude peut entraîner le froissement des vêtements. Vérifiez les raccords du tuyau d'admission.</li> </ul>

## SPÉCIFICATIONS

Modèle WT1201C*, WT1101C*	
Description	Lave-linge à chargement par le dessus
Exigences électriques	120 VAC @ 60 Hz.
Pression d'eau max.	100 - 800 kPa (14.5 - 116 PSI)
Dimensions	27" (W) X 28 3/8" (P) X 40 3/16" (H), 55 2/4" (P avec la porte ouverte) 68.6 cm (largeur) X 72.1 cm (P) X 102 cm (H), 141 cm (P avec la porte ouverte)
Poids net	61 kg (134 lbs.) [ WT1101C* 60 kg (132 lbs.) ]
Vitesse d'essorage max.	1,100 RPM

## UTILISATION DE SMARTDIAGNOSIS™

- Utilisez cette fonction uniquement selon les instructions du centre d'appels. Le son de la transmission ressemble à celui d'un télécopieur et seul le centre d'appel peut l'interpréter.
- SMARTDIAGNOSIS™ ne peut être activé que si le lave-linge est sous tension. Si ce n'est le cas, il convient alors d'utiliser la procédure classique de détection des pannes.

En cas d'incident avec votre lave-linge, appelez le 1-800-243-0000(1-888-542-2623 au Canada). Suivez les instructions communiquées par l'agent du centre d'appels et exécutez les étapes suivantes à la demande de l'agent :

1. Appuyez sur la touche  **POWER AUTO OFF** (Marche/Arrêt) pour mettre le lave-linge en marche. N'appuyez sur aucun autre bouton.
2. la demande du centre d'appel, placez le microphone de votre téléphone le plus possible à proximité du bouton POWER.

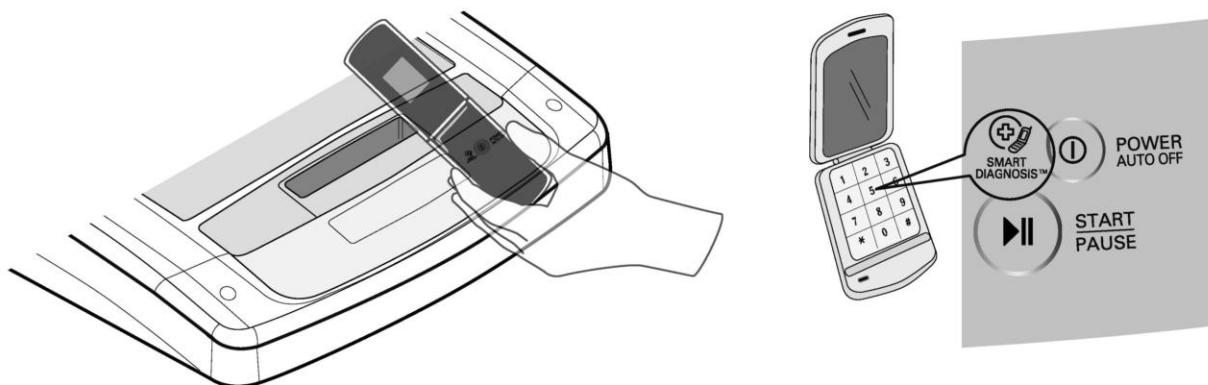

3. Appuyez et maintenez enfoncé le bouton  pendant trois secondes tout en maintenant le microphone du téléphone sur l'icône ou sur le bouton power.
4. Maintenez le téléphone en place jusqu'à la fin de la transmission des données. Cette opération peut prendre environ 6 secondes et l'affichage marque ce temps par un compte à rebours.
  - Pour un meilleur résultat, ne bougez pas le téléphone alors que la tonalité indique une transmission et le téléphone ne doit pas toucher la console.
  - Si l'agent du centre d'appel n'est pas en mesure d'obtenir un enregistrement précis des données, celui-ci peut vous demander de recommencer.
  - Si vous appuyez sur le bouton power durant la transmission, vous fermez la fonction SMARTDIAGNOSIS™.
5. À l'issue du compte à rebours et une fois les tonalités de transmission terminées, reprenez votre conversation avec l'agent du centre d'appels. L'agent est maintenant en mesure de vous assister en se basant sur les informations transmises pour analyse au centre d'appel.

"SMARTDIAGNOSIS™ est la fonctionnalité de dépannage conçue pour compléter, sans remplacer, la méthode traditionnelle de dépannage faisant appel au service technique. L'efficacité de cette fonctionnalité dépend de nombreux facteurs, et notamment de la qualité de réception du téléphone portable utilisé pour la transmission, des bruits externes qui peuvent survenir pendant la transmission, et de l'acoustique de la pièce où se trouve la machine, entre autres. Par conséquent, LG ne peut pas garantir que SMARTDIAGNOSIS™ effectue de manière efficace le dépannage d'un problème donné. "



# GARANTIE LIMITEE POUR LA MACHINE A LAYER LG (CANADA)

**GARANTIE:** En cas de défaillance de votre machine à laver ("produit") consécutive à une défaillance matérielle ou à un vis de fabrication dans le cadre d'une exploitation ménagère normale pendant la période de garantie définie ci-dessous, LG Canada va, à sa convenance réparer ou remplacer le produit dès réception de la preuve d'achat initial en détail. Cette période de garantie est valide uniquement pour l'acheteur initial du produit en détail et s'applique exclusivement à un Produit distribué au Canada par LG Canada ou un représentant agréé de celui-ci au Canada. La garantie s'applique uniquement aux produits qui sont utilisés au Canada.

<b>PERIODE DE GARANTIE :</b> (Note: Si la date d'achat initiale ne peut pas être vérifiée, la période garantie va commencer soixante (60) jours à compter de la date de fabrication)..		
<b>Machine à laver</b>	<b>Garantie prolongée pour les composants (pièces uniquement)</b> (Le consommateur sera facturé pour la main d'œuvre après un (1) an à compter de la date d'achat).	
<b>Un (1) an à compter de la date initiale d'achat en détail</b>	<b>Dix (10) ans à compter de la date initiale d'achat au détail</b>	<b>Cinq (5) ans à compter de la date initiale d'achat au détail.</b>
Pièces et main d'œuvre (pièces internes/fonctionnelles uniquement)	Moteur DD (Stator, rotor, et capteur d'ambiance)	Tambour, cuve <b>Définir la cuve, c'est – à – dire cuve de lavage SS uniquement</b>

- ▶ Les produits et les pièces de rechange sont couvertes par une garantie qui s'étale sur le reste de la période de garantie initiale ou sur quatre vingt dix (90) jours, selon la période la plus longue.
- ▶ Les pièces et les produits de rechange peuvent être neufs ou fabriqués.
- ▶ Le Centre de services agréé de LG offre une garantie de trente (30) jours pour leurs travaux de dépannage.

**L'obligation unique de LG Canada se limite à la garantie définie ci-dessus. Sauf disposition contraire expresse, LG Canada n'offre aucune autre garantie et rejette, par la présente, toutes les autres garanties et clauses inhérentes au produit, qu'elles soient expresses ou implicites, y compris, mais sans se limiter à une garantie ou clause expresse ou implicite, à une garantie de qualité marchande ou de conformité pour un but particulier, et aucune représentation ne doit être contraignante pour LG Canada. LG Canada n'autorise aucune personne à offrir ou à assumer une autre obligation de garantie ou responsabilité**

**inhérentes au produit. Selon les limites de toute garantie implicite requise par la loi, cette garantie est limitée à la période susmentionnée. LG Canada, le fabricant ou le distributeur ne doivent pas être liés pour des dommages indirect ou consécutifs, particuliers, directs, la défection des clients, les pertes de profit, les dommages intérêts punitifs ou d'autres dommages, qu'ils soient**

**liés directement ou indirectement à une violation du contrat, fondamentale ou autrement, ou à toute action ou omission, à un préjudice ou autre.** La présente garantie vous confère des droits légaux spécifiques. Vous pouvez jouir d'autres droits qui peuvent varier en fonction de la province et des lois qui y sont appliquées.

Toute clause de la présente garantie qui casse ou modifie une clause ou une garantie implicites conformément à la loi provinciale doit être annulée dans le cas où elle tranche avec la loi provinciale affectant le reste des clauses de cette garantie.

### cette garantie limitée ne couvre pas:

1. Les déplacements du service pour livrer, porter, installer le produit ou donner des instructions sur son utilisation, le dépannage ou le remplacement des fusibles ou la correction du câblage ou la correction d'une installation ou d'un dépannage non autorisés.
2. Dysfonctionnement du produit en cas de défaillance ou de coupures électriques, ou un service électrique inadapté.
3. Les dommages ou défaillances consécutifs aux fuites, aux fissures et à la congélation des conduites d'eau, aux conduites d'évacuation réduites, à une alimentation en eau interrompue ou inappropriée ou à une mauvaise alimentation en air.
4. Dommages consécutifs à l'utilisation du produit dans une atmosphère corrosive ou contraires aux instructions spécifiées dans le manuel d'utilisation du produit.
5. Dommages du produit consécutifs aux accidents, aux insectes nuisibles, à la vermine, au tonnerre, au vent, aux incendies, aux inondations ou aux catastrophes naturelles.
6. Dommages consécutifs à une mauvaise utilisation, au mauvais traitement, à une installation, à un dépannage ou à une maintenance appropriés du Produit. Un mauvais dépannage inclut l'utilisation des pièces non approuvées ou non spécifiées par LG Canada.
7. Les dommages ou la défaillance du produit consécutifs à un changement ou une modification non autorisés du produit, ou une application autre que celle pour laquelle il a été conçu; ou dommages consécutifs à une fuite d'eau provoquée par une mauvaise installation.
8. Dommages ou défaillance du Produit consécutifs à un courant électrique incorrecte, à une tension, une application commerciale ou industrielle inappropriées, ou à l'utilisation d'accessoires et de composants, ou de produits de nettoyage non approuvés par LG Canada.
9. Dommages consécutifs au transport et au traitement du produit y compris des égratignures, des bosses, des ébréchures et/ou d'autres dommages du produit fini, à moins que de tels dommages soient consécutifs à des défaillances matérielles ou aux vis de fabrication et qu'elles soient rapportés une (1) semaine après la livraison.
10. Dommages ou éléments manquants au niveau d'un affichage, d'un boîtier ouvert, d'un produit diminué ou modifié.
11. Produits dont les numéros de série originaux ont été effacés, modifiés, ou ne peuvent être déterminés avec exactitude. Les numéros de modèles et de séries ainsi que le reçu original de vente en détail sont requis pour une validation de la garantie.
12. Augmentation des coûts d'utilités et dépenses d'utilités supplémentaires.
13. Remplacement des ampoules, des filtres ou d'autres pièces consommables.
14. Dépannages effectués lorsque le Produit est utilisé à des fins autres que l'application ménagère traditionnelle et normale (exemple: location, usage commercial, bureaux, ou installations de plaisance) ou contraires aux instructions spécifiées dans le manuel d'utilisation.
15. Coûts associés au déplacement du Produit à partir de votre maison pour des travaux de dépannage.
16. Le déplacement et la réinstallation du Produit, s'il est installé dans un endroit inaccessible ou s'il n'est pas installé conformément aux instructions d'installation publiées, y compris celles des manuels d'installation et d'utilisation.
17. Accessoires du Produit comme la porte, les coffres, les tiroirs, les poignées, les étagères, etc. Par ailleurs, les pièces qui ont été fournis en plus de celles qui faisaient partie de la livraison sont exclues.

Tous les coûts associés aux conditions exclues ci-dessus doivent être supportés par le client.

Pour des détails complets sur la garantie et l'assistance à la clientèle, veuillez appeler ou visiter notre site:

Ecrivez les informations relatives à votre garantie ci-dessous:

Appelez au 1-888-542-2623 (24 heures/24 365 jours/365r) et sélectionnez Informations relatives à l'enregistrement du produit: l'option appropriée à partir du menu, ou visitez notre site au <http://www.lg.com>

Modèle:

Numéro de série:

Date d'achat:







This product qualifies for ENERGY STAR in the "factory default (Home Use)" setting.

Changing the factory default settings or enabling other features may increase power consumption that could exceed the limits necessary to qualify for ENERGY STAR.

LG Customer Information Center

1-800-243-0000 USA  
1-888-542-2623 CANADA

Register your product Online!

[www.lg.com](http://www.lg.com)