



ENGLISH

ESPAÑOL

# OWNER'S MANUAL WASHING MACHINE

Before beginning installation, read these instructions carefully. This will simplify installation and ensure that the washer is installed correctly and safely. Leave these instructions near the washer after installation for future reference.

WT1201C\*  
WT1101C\*



MFL39760238  
ver.061214.06

[www.lg.com](http://www.lg.com)

# TABLE OF CONTENTS

## 3 IMPORTANT SAFETY INSTRUCTIONS

---

- 3 BASIC SAFETY PRECAUTIONS
- 4 GROUNDING INSTRUCTIONS
- 5 SAFETY INSTRUCTIONS FOR INSTALLATION
- 6 SAFETY INSTRUCTIONS FOR USE, CARE, CLEANING, AND DISPOSAL

## 7 PRODUCT FEATURES

---

## 8 INTRODUCING YOUR WASHING MACHINE

---

- 8 Parts and Accessories
- 9 Control panel features

## 11 INSTALLATION INSTRUCTIONS

---

- 11 Installation Overview
- 12 Checking and choosing the proper location
- 13 Unpacking the washer
- 14 Connecting the water lines
- 15 Connecting the drain line
- 16 Leveling the washing machine
- 17 Plugging in the power cord and grounding
- 17 Testing the washing machine

## 18 PREPARATION

---

- 18 Sorting wash loads
  - Precautions for fabric care before wash cycle
  - Fabric care labels
  - Sorting laundry
- 19 Using detergent/fabric softener
  - Recommended detergent
  - Loading the dispenser

## 21 USING YOUR WASHING MACHINE

---

- 21 Basic operation
- 22 Cycle guide
- 23 Main cycle
  - Normal items, COTTON/NORMAL
  - Heavily soiled items, HEAVY DUTY
  - For white fabrics, BRIGHT WHITES™
  - Blankets or bulky items, BULKY/BEDDING
  - Quick wash, SPEED WASH
  - Lightly soiled items, PURE COLOR™
  - Sheer items, DELICATES
  - Clean tub, TUB CLEAN
- 23 Special drain feature

- 24 Cycle setting buttons
- 24 Setting options before cycle
  - Setting the water temperature, WASH TEMP.
  - Setting soil level of laundry, SOIL LEVEL
  - Setting spin speed, SPIN SPEED
  - SPECIAL USE
    - Setting RINSE + SPIN, RINSE + SPIN
    - Setting SPIN ONLY, SPIN ONLY
    - Setting soak, SOAK
    - Saving energy, COLDWASH™
    - Adding extra rinse cycle, EXTRA RINSE
  - Setting fabric softener of laundry, FABRIC SOFTENER
  - Presetting the start time, DELAY WASH
  - Setting options during cycle
  - Button lock feature, SOIL LEVEL
  - Setting add garments of laundry, ADD GARMENTS

## 27 MAINTENANCE

---

- 27 Care
  - Cleaning the water inlet filters
  - Care in cold climates
- 28 Cleaning
  - Clean the drum, TUB CLEAN
  - Cleaning the detergent box

## 29 HANDLE LOCK

---

- 29 Use of Handle Lock

## 30 TROUBLESHOOTING

---

- 30 Checking error messages
- 32 Normal sounds you may hear
- 32 Before calling for service

## 35 SPECIFICATIONS

---

## 35 USING SMARTDIAGNOSIS™

---

## 36 WARRANTY

---

# IMPORTANT SAFETY INSTRUCTIONS

## READ ALL INSTRUCTIONS BEFORE USE

### ⚠ WARNING

For your safety, the information in this manual must be followed to minimize the risk of fire or explosion, electric shock, or to prevent property damage, injury to persons, or death.

#### Your Safety and the safety of others are very important.

We have provided many important safety messages in this manual and on your appliance. Always read and obey all safety messages.

⚠ This is the safety alert symbol.

This symbol alerts you to potential hazards that can kill or hurt you and others.

All safety messages will follow the safety alert symbol and either the word DANGER, WARNING or CAUTION. These words mean:

#### ⚠ DANGER

You will be killed or seriously injured if you don't immediately follow instructions.

#### ⚠ WARNING

You can be killed or seriously injured if you don't follow instructions.

#### ⚠ CAUTION

You may be slightly injured or cause damage to the product if you do not follow instructions.

All safety messages will tell you what the potential hazard is, tell you how to reduce the chance of injury, and tell you what can happen if the instructions are not followed.

## BASIC SAFETY PRECAUTIONS

### ⚠ WARNING

To reduce the risk of fire, electric shock, or injury to persons when using this appliance, follow basic precautions, including the following.

- Use this appliance only for its intended purpose as described in this Owner's Manual.
- **Before use, the washer must be properly installed as described in this manual.**
- **Do not wash articles that have been previously cleaned in, washed in, soaked in, or spotted with gasoline, dry cleaning solvents, or other flammable or explosive substances, as they give off vapors that could ignite or explode.**
- **Do not add gasoline, dry cleaning solvents, or other flammable or explosive substances to the wash water.** These substances give off vapors that could ignite or explode.
- Under certain conditions, hydrogen gas may be produced in a hot water system that has not been used for 2 weeks or more. **HYDROGEN GAS IS EXPLOSIVE. If the hot water system has not been used for such a period, before using the washer, turn on all hot water faucets and let the water flow from each for several minutes.** This will release any accumulated hydrogen gas. As the gas is flammable, **do not smoke or use an open flame during this time.**
- **Do not allow children to play on or in the washer. Close supervision of children is necessary when the washer is used near children.**
- **Before the washer is removed from service or discarded, remove the lid to prevent children from climbing inside.**
- **Do not install or store the washer where it will be exposed to the weather or freezing temperatures.**
- **Do not tamper with controls.**
- Keep the area underneath and around your appliance free of combustible materials (lint, paper, rags, etc.), gasoline, chemicals and other flammable vapors and liquids.
- **Do not repair or replace any part of the washer or attempt any servicing other than as described in this manual.** We strongly recommend that any service be performed by a qualified technician.
- **See Installation Instructions for grounding requirements.**
- **ALWAYS follow the fabric care instructions supplied by the garment manufacturer.**
- **Do not place items exposed to cooking oil in your washer.** Items contaminated with cooking oil may contribute to a chemical reaction that could cause a load to catch fire.
- **Use fabric softeners or products to eliminate static only as recommended by the manufacturer.**
- This washer is not designed for maritime use or for mobile installations such as in RVs, aircraft, etc.
- **Turn off the water faucets and unplug the washer if the machine is to be left for an extended period of time, such as during vacations.**
- **Do not use to dry articles containing foam rubber or similarly textured rubber-like materials.**
- Packaging material can be dangerous for children. There is a risk of suffocation! **Keep all packaging from children.**
- **Always check the inside of the washer for foreign objects before loading laundry. Keep the lid closed when not in use.**
- **Do not reach into the appliance if the tub or agitator is moving.**
- **WARNING :** This product contains chemicals known to the State of California to cause cancer and birth defects or other reproductive harm. ***Wash hands after handling.***

# IMPORTANT SAFETY INSTRUCTIONS

## ***READ ALL INSTRUCTIONS BEFORE USE***

### **⚠ WARNING**

For your safety, the information in this manual must be followed to minimize the risk of fire or explosion, electric shock, or to prevent property damage, injury to persons, or death.

### **GROUNDING INSTRUCTIONS**

This appliance must be grounded. In the event of malfunction or breakdown, grounding will reduce the risk of electric shock by providing a path of least resistance for electric current. This appliance is equipped with a cord having an equipment-grounding conductor and grounding plug. The plug must be plugged into an appropriate outlet that is properly installed and grounded in accordance with all local codes and ordinances.

### **⚠ WARNING**

Improper connection of the equipment-grounding conductor can result in risk of electric shock. Check with a qualified electrician or servicer if you are in doubt as to whether the appliance is properly grounded. Do not modify the plug provided with the appliance. If it does not fit the outlet, have a proper outlet installed by a qualified electrician. Failure to follow these warnings can cause serious injury, fire, electric shock, or death.

# IMPORTANT SAFETY INSTRUCTIONS

## READ ALL INSTRUCTIONS BEFORE USE

### ⚠ WARNING

For your safety, the information in this manual must be followed to minimize the risk of fire or explosion, electric shock, or to prevent property damage, injury to persons, or death.

### SAFETY INSTRUCTIONS FOR INSTALLATION

### ⚠ WARNING

To reduce the risk of fire, electric shock, or injury to persons when using this appliance, follow basic precautions, including the following.

- **Refer to INSTALLATION INSTRUCTIONS for detailed grounding procedures.** Installation instructions are packed with the washer for installer's reference. If the washer is moved to a new location, have it checked and reinstalled by a qualified service technician. Failure to follow this warning can cause serious injury, fire, electric shock, or death.
- **Do not, under any circumstances, cut or remove the third (ground) prong from the power cord.** Failure to follow this warning can cause serious injury, fire, electric shock, or death.
- **For personal safety, this appliance must be properly grounded.** Failure to follow this warning can cause serious injury, fire, electric shock, or death.
- **The power cord of this appliance is equipped with a 3-prong (grounding) plug which mates with a standard 3-prong (grounding) wall outlet** to minimize the possibility of electric shock from this appliance.
- **This washer must be plugged into a 120 VAC, 60 Hz grounded outlet.** Failure to follow this warning can cause serious injury, fire, electric shock, or death.
- **Have the wall outlet and circuit checked by a qualified electrician to make sure the outlet is properly grounded.** Failure to follow this warning can cause serious injury, fire, electric shock, or death.
- **Where a standard 2-prong wall outlet is encountered, it is your personal responsibility and obligation to have it replaced with a properly grounded 3-prong wall outlet.** Failure to follow this warning can cause serious injury, fire, electric shock, or death.
- **Do not install on carpet. Install washer on a solid floor.** Failure to follow this warning can cause serious leak damage.
- **Do not remove ground prong. Do not use an adapter or extension cord. Plug into a grounded 3-prong outlet.** Failure to follow these warnings can cause serious injury, fire, electric shock, or death.
- **The washer should always be plugged into its own individual electrical outlet which has a voltage rating that matches the rating plate.** This provides the best performance and also prevents overloading house wiring circuits which could cause a fire hazard from overheated wires.
- **Never unplug your washer by pulling on the power cord.** Always grip plug firmly and pull straight out from the outlet. Failure to follow this warning can cause serious injury, fire, electric shock, or death.
- **Repair or immediately replace all power cords that have become frayed or otherwise damaged. Do not use a cord that shows cracks or abrasion damage along its length or at either end.** Failure to follow this warning can cause serious injury, fire, electric shock, or death.
- **When installing or moving the washer, be careful not to pinch, crush, or damage the power cord.** Failure to follow this warning can cause serious injury, fire, electric shock, or death.
- **The washer must be installed and electrically grounded by a qualified service person in accordance with local codes** to prevent shock hazard and assure stability during operation.
- **The washer is heavy. Two or more people may be needed to install and move the appliance.** Failure to do so can result in back or other injury.
- **Store and install the washer where it will not be exposed to temperatures below freezing or exposed to outdoor weather conditions.** Failure to follow this warning can cause serious leak damage.
- **Do not install the washer in humid spaces to reduce the risk of electric shock.** Failure to follow this warning can cause serious injury, fire, electric shock, or death.
- **To reduce the risk of injury to persons, adhere to all industry recommended safety procedures including the use of long sleeved gloves and safety glasses.** Failure to follow all of the safety warnings in this manual could result in property damage, injury to persons or death.
- **Never attempt to operate this appliance if it is damaged, malfunctioning, partially disassembled, or has missing or broken parts, including a damaged cord or plug.**
- **To minimize the possibility of electric shock, unplug this appliance from the power supply or disconnect the washer at the household distribution panel by removing the fuse or switching off the circuit breaker before attempting any maintenance or cleaning.**

# IMPORTANT SAFETY INSTRUCTIONS

## **READ ALL INSTRUCTIONS BEFORE USE**

### **⚠ WARNING**

For your safety, the information in this manual must be followed to minimize the risk of fire or explosion, electric shock, or to prevent property damage, injury to persons, or death.

### **SAFETY INSTRUCTIONS FOR USE, CARE, CLEANING, AND DISPOSAL**

### **⚠ WARNING**

To reduce the risk of fire, electric shock, or injury to persons when using this appliance, follow basic precautions, including the following.

- **Unplug the washer before cleaning** to avoid the risk of electric shock.
- **Never use harsh chemicals, abrasive cleaners, or solvents to clean the washer.** They will damage the finish.
- **Do not put oily or greasy rags or clothing on top of the washer.** These substances give off vapors that could ignite the materials.
- **Do not wash items that are soiled with vegetable or cooking oil.** These items may contain some oil after laundering. Due to the remaining oil, the fabric may smoke or catch fire by itself.
- **Disconnect this appliance from the power supply before attempting any user maintenance.** Turning the controls to the OFF position does not disconnect this appliance from the power supply. Failure to follow this warning can cause serious injury, fire, electric shock, or death.
- **Do not combine laundry products for use in one load unless specified on the label.**
- **Do not mix chlorine bleach with ammonia or acids such as vinegar.** Follow package directions when using laundry products. Incorrect usage can produce poisonous gas, resulting in serious injury or death.
- **Do not reach into the washer while parts are moving.** Before loading, unloading, or adding items, press the START/PAUSE button and allow the drum to coast to a complete stop before reaching inside. Failure to follow this warning can cause serious injury, fire, electric shock, or death.
- **Do not allow children to play on or in the washer.** Close supervision of children is necessary when the washer is used near children. As children grow, teach them the proper, safe use of all appliances. Failure to comply with these warnings could result in serious injury to persons or death.
- **Destroy the carton, plastic bag, and other packing materials after the washer is unpacked.** Children might use them for play. Cartons covered with rugs, bedspreads, or plastic sheets can become airtight chambers. Failure to comply with these warnings could result in serious injury to persons or death.
- **Keep laundry products out of children's reach.** To prevent injury to persons, observe all warnings on product labels. Failure to comply with these warnings could result in serious injury to persons or death.
- **Remove the lid to the washing compartment to avoid the danger of children or small animals getting trapped inside before your washer is removed from service or discarded.** Failure to do so can result in serious injury to persons or death.
- **Keep hands and foreign objects clear of the lid and latch area when closing the lid.** Failure to keep hands clear can result in personal injury.

## **SAVE THESE INSTRUCTIONS**

## PRODUCT FEATURES

### INVERTER DIRECT-DRIVE MOTOR

The inverter direct drive motor, which is directly attached to the drum, is capable of producing multiple distinct motions for optimal washing performance with very little noise and vibration. The motor assembly also contains fewer moving parts, thus resulting in fewer repairs.

### SMARTDIAGNOSIS™

Should you experience any technical difficulty with your washing machine, it has the capability of transmitting data by phone to the Customer Information Center. The call center agent records the data transmitted from your machine and uses it to analyze the issue, providing a fast and effective diagnosis (Refer to page 34).

### TUB CLEAN

Regular cleaning of the tub on a monthly basis using TUB CLEAN will keep the tub clean and fresh.

### CHILD LOCK

Use this option to disable the controls during a wash cycle. This option can prevent children from changing cycles or operating the machine.

### SMARTRINSE™ WITH JET SPRAY

This washer is designed to save rinse water by using the SMARTRINSE™ with jet spray in COTTON/NORMAL and HEAVY DUTY cycles.

### FULL STAINLESS STEEL DRUM

The Full stainless steel drum offers extreme durability.

# INTRODUCING YOUR WASHING MACHINE

## Parts and Accessories

### Parts

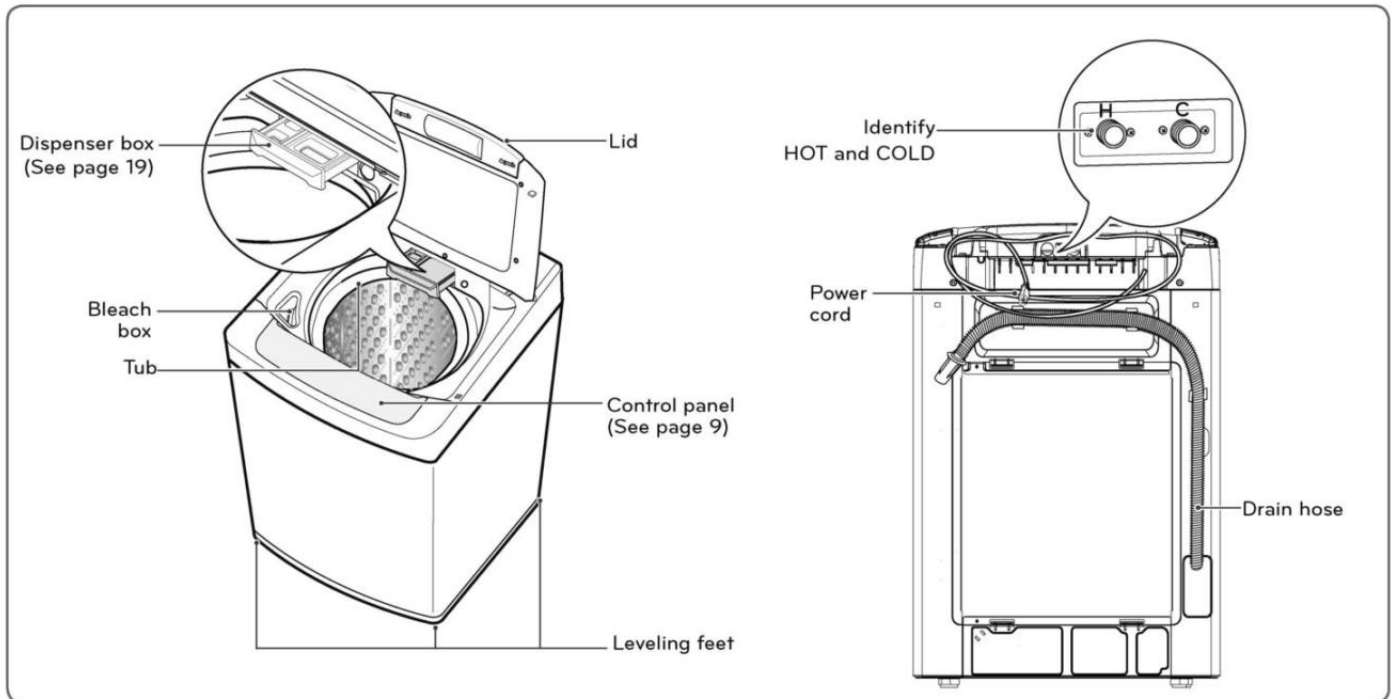

### Accessories

#### Included Accessories

- Tie Strap (for securing drain hose)



#### NOTE

- Accessories shown below are not included in this model, but are required for the proper operation.

#### Not supplied with washer

- Hot and Cold Water Hoses

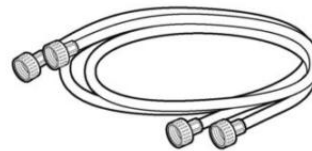

#### NOTE

- Contact LG Customer Service at 1-800-243-0000 (1-888-542-2623 in Canada) if any accessories are missing or to purchase accessories.
- Always purchase good quality hoses. Leaking caused by poor quality hoses or by improper installation is not covered by the manufacturer's warranty.
- The images in this guide may be different from the actual components and accessories, and are subject to change by the manufacturer without prior notice for product improvement purposes.



## Control panel features

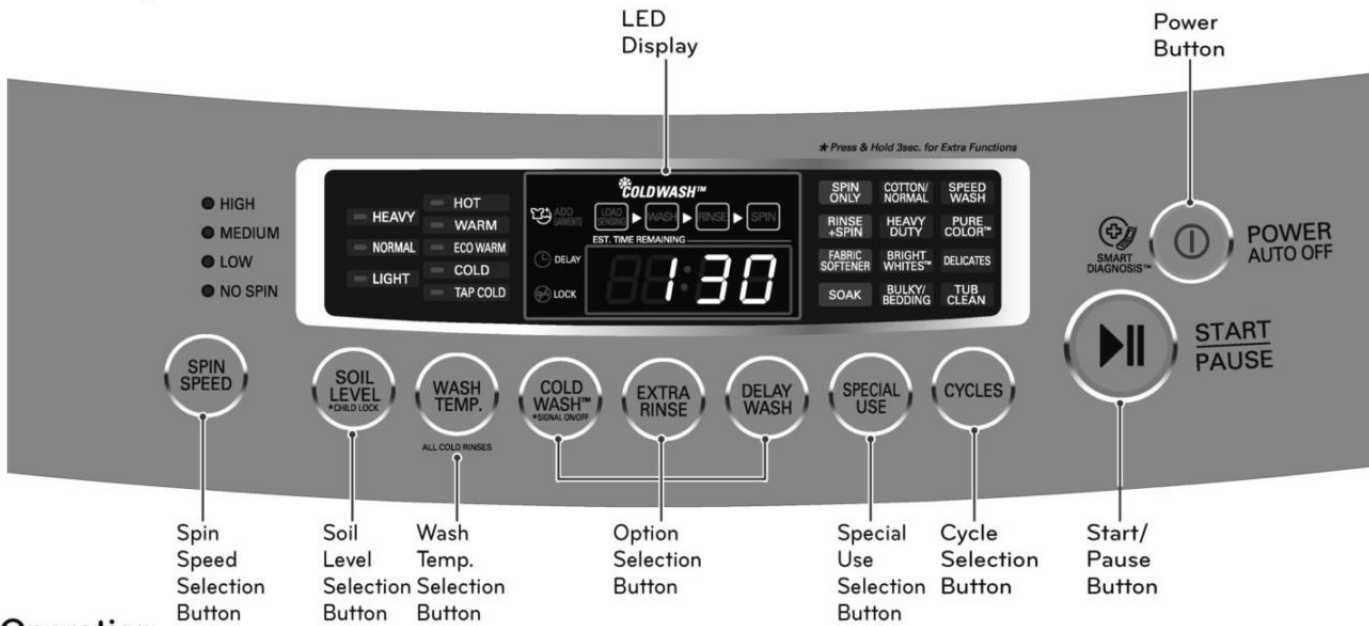



## Operation

Button	Description
	<ul style="list-style-type: none"> <li><b>POWER ON/OFF BUTTON</b></li> <li>- Press to turn the washer ON. Press again to turn the washer OFF.</li> <li><b>NOTE:</b> If the washer remains idle for 4 minutes after turning the washer off, the water in the tub will drain. 'dr' will appear on the display. You may restart the washer at this time. However, once the washer initiates draining, all functions will be suspended, and 'dr' will be displayed until draining is complete.</li> </ul>
	<ul style="list-style-type: none"> <li><b>CYCLE SELECTOR BUTTON</b></li> <li>- Press the Cycle Button repeatedly until the desired cycle is selected. Once the desired cycle has been selected, the standard presets will be shown on the display. These settings can be adjusted using the cycle setting buttons before starting the cycle.</li> </ul>
	<ul style="list-style-type: none"> <li><b>START/PAUSE BUTTON</b></li> <li>- Press this button to START the selected cycle.</li> <li>- If the washer is running, use this button to PAUSE the cycle without losing the current settings.</li> <li><b>NOTE:</b> If you do not press the START/PAUSE button within 5 minutes of selecting a cycle, the washer automatically turns off.</li> <li><b>NOTE:</b> If the washer remains idle for 9 minutes after pausing the cycle, the water in the tub will drain.</li> </ul>
	<ul style="list-style-type: none"> <li><b>CYCLE MODIFIER BUTTONS</b></li> <li>- Use these buttons to select the desired cycle options for the selected cycle. Press the button for that setting until the indicator light for the desired value is lit.</li> </ul>
	<ul style="list-style-type: none"> <li><b>OPTION BUTTONS</b></li> <li>- The option buttons allow you to select additional cycle options and will light when selected. Certain buttons also allow you to activate special functions by pressing and holding the button for 3 seconds. For detailed information about the individual options, please see the following pages.</li> </ul>
	<ul style="list-style-type: none"> <li><b>LED DISPLAY</b></li> <li>- The display shows the settings, estimated time remaining, options, and status messages for your washer. The display will remain on through the cycle.</li> </ul>

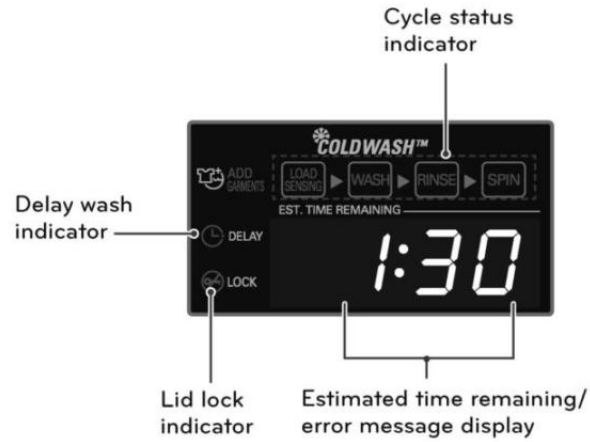
## Display



Button	Description
	<ul style="list-style-type: none"> <li> <b>ESTIMATED TIME REMAINING</b>                      - When the START/PAUSE button is pressed, the washer automatically detects the wash load (weight) and optimizes the washing time based on the selected cycle and options. The display will then indicate the estimated time remaining for the selected wash cycle.                 </li> </ul>
	<ul style="list-style-type: none"> <li> <b>CYCLE STATUS INDICATOR</b>                      - This portion of the display shows which stage of the wash cycle is currently underway (LOAD SENSING, WASH, RINSE, or SPIN).                 </li> </ul>

# INSTALLATION INSTRUCTIONS

## Installation Overview

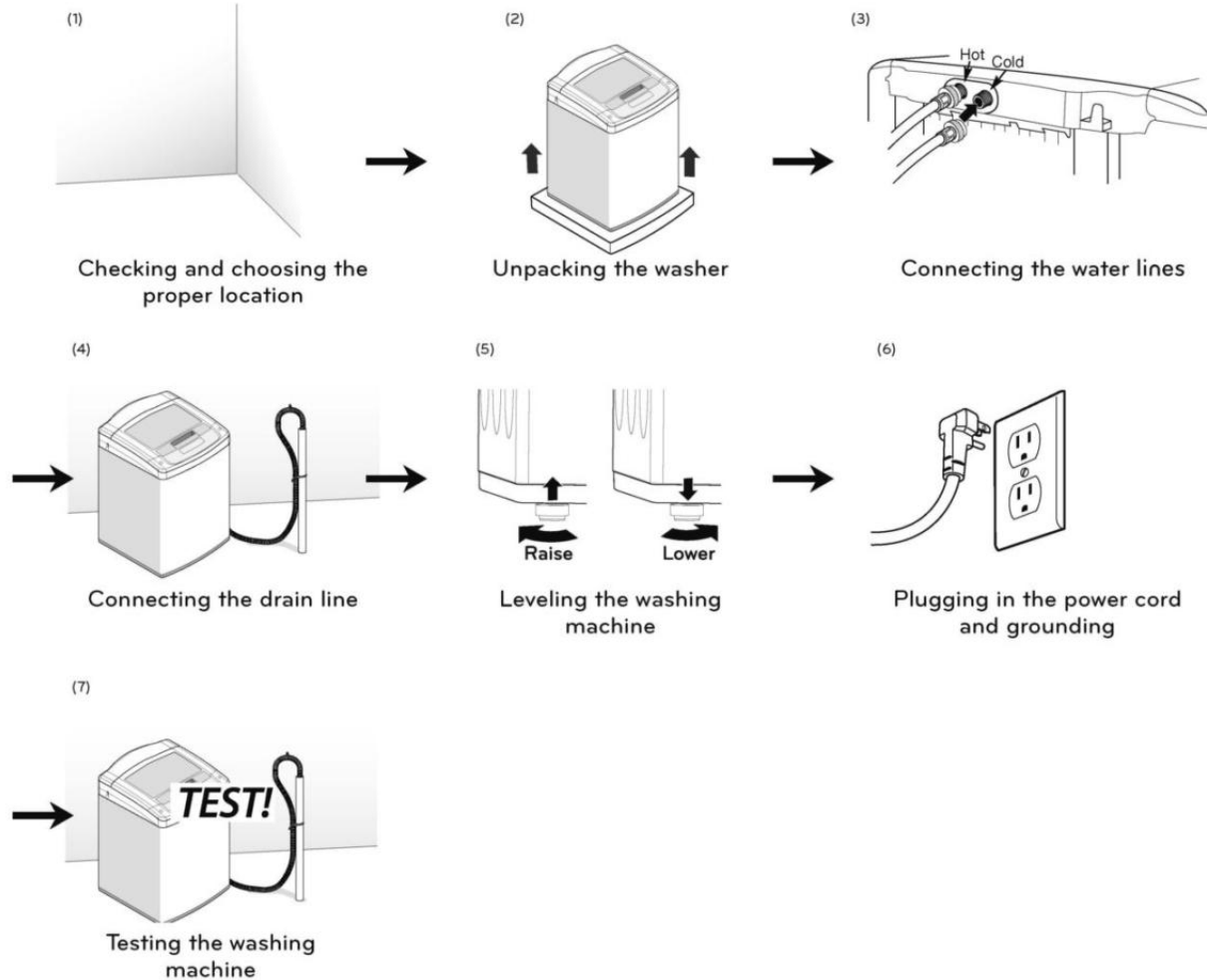

### ⚠ WARNING

- **Washer is heavy!** Two or more people are required when moving and unpacking the washer. Failure to do so can result in back or other injury.
- **Store and install the washer where it will not be exposed to temperatures below freezing or exposed to outdoor weather conditions.** Failure to follow this warning can cause serious injury, fire, electric shock, or death.
- **Properly ground washer to conform with all governing codes and ordinances.** Failure to follow this warning can cause serious injury, fire, electric shock, or death.
- **To reduce the risk of electric shock, do not install the washer in humid spaces.** Failure to follow this warning can cause serious injury, fire, electric shock, or death.
- The base opening must not be obstructed by carpeting when the washer is installed on a carpeted floor.
- **Do not remove ground prong. Do not use an adapter or extension cord. Plug into a grounded 3-prong outlet.** Failure to follow this warning can cause serious injury, fire, electric shock, or death.

## Checking and choosing the proper location

Install the washing machine on a solid floor that is strong and rigid enough to support the weight of the washing machine, even when fully loaded, without flexing or bouncing. If the floor has too much flex, you may need to reinforce it to make it more rigid. If the floor is not solid, it may cause severe vibration and noise.

- 1 Clean the floor before installation.
  - Make sure to select solid and smooth ground.
- 2 Two or more people are needed for moving and unpacking the washing machine.
- 3 Allow for sufficient space between the walls and the washing machine for installation.

### Space requirements

You must allow sufficient space for water lines, the drain line, and airflow.

#### NOTE

- Be sure to allow for wall, door, or floor moldings that may increase the required clearances.

### Installing on a floor

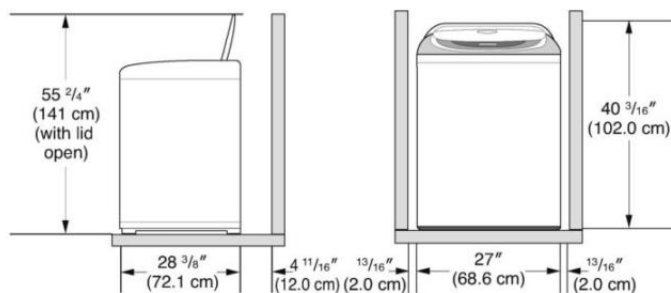

#### NOTE

- Before installing the washer, make sure the floor is clean, dry and free of dust, dirt, water and oil so that the washer feet cannot slide easily. Leveling feet that can move or slide on the floor can contribute to excess vibration and noise due to poor contact with the floor.

## Unpacking the washer

- 1 After the washer is in the home, remove the carton and Styrofoam® shipping base from the washer.

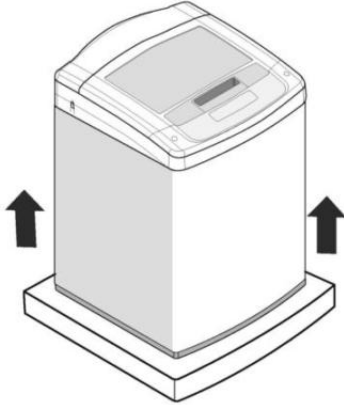

When removing the washer from the carton base, be sure to remove the tub support in the middle of the carton base. If you must lay the washer down to remove the base packaging materials, always protect the side of the washer and lay it carefully on its side. Do NOT lay the washer on its front or back.

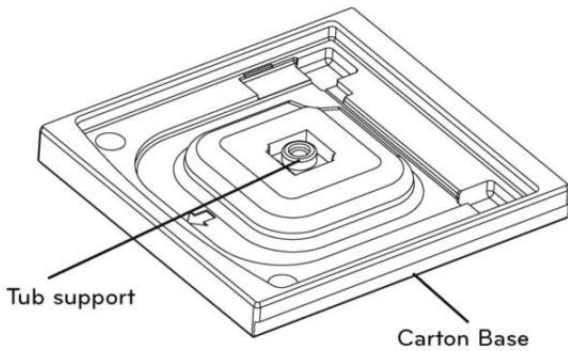

- 2 Remove the packing block containing the owner's manual, parts and laundry product samples.

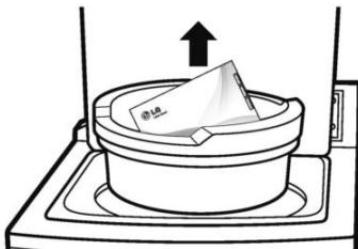

- 3 Unfasten the power cord from the back of the washer.

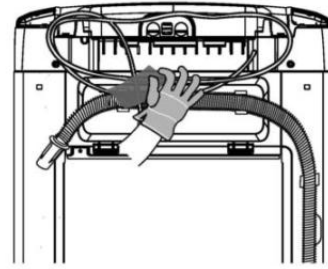

### TOOLS YOU WILL NEED

- Adjustable Pliers

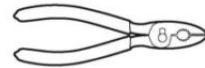

- Carpenter's Level



### Connecting the water lines

- 1 Check the rubber seals on both ends of the hoses
  - Insert a rubber seal into the threaded fittings on each end of the hoses to prevent leaking.

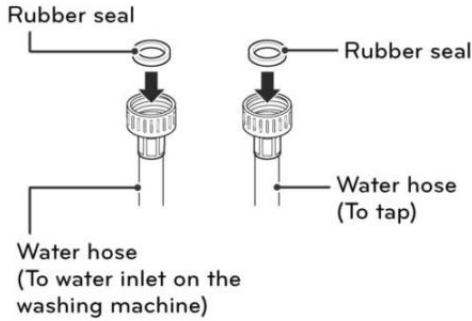

#### ⚠ WARNING

- **Do not reuse old hoses.** Only use new hoses when you install the washing machine. Old hoses could leak or burst causing flooding and property damage.

- 2 Connect the water supply hoses to the HOT and COLD water faucets tightly by hand and then tighten another 2/3 turn with pliers.
  - Connect the blue hose to a cold water faucet and the red hose to a hot water faucet.

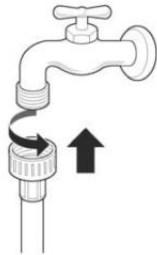

#### ⚠ WARNING

- **Do not overtighten.** Damage to the coupling can result.

- 3 After connecting inlet hoses to water faucets, turn on the water faucets to flush out foreign substances (dirt, sand or sawdust) in the water lines. Let water drain into a bucket, and check the water temperature.

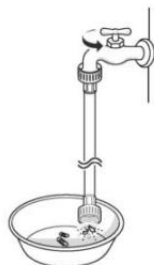

- 4 Connect the hoses to the water inlets tightly by hand and then tighten another 2/3 turn with pliers.
  - Connect the blue hose to the cold water inlet and the red hose to the hot water inlet.

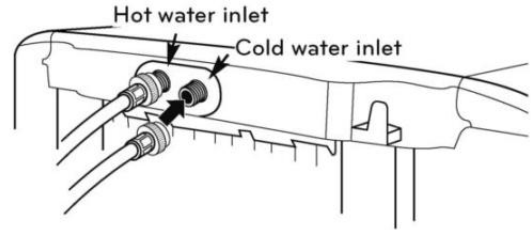

#### ⚠ WARNING

- **Do not overtighten the hoses.** Overtightening can damage the valves resulting in leaking and property damage.

- 5 Check for leaks by turning on the faucets.
  - If water leaks, check steps 1 to 4 again.

#### ⓘ NOTE

- Periodically check the hoses for cracks, leaks and wear, and replace the hoses every 5 years.
- Do not stretch, crush or kink the hoses when moving or installing the washer.
- Water supply pressure must be between 14.5 PSI and 116 PSI (100~800 kPa). If the water supply pressure is more than 116 PSI, a pressure reducing valve must be installed.
- To provide optimum washing performance, the hot water temperature should be set at 120-135°F (48-57°C) and the cold at 60°F (15°C).

## Connecting the drain line

Secure the drain hose to the drain to prevent moving and leaking.

### NOTE

- The drain hose should be properly secured. Failure to properly secure the drain hose can result in flooding and malfunction.
- Total height of the hose end should not exceed 96 inches (243.8 cm) from the bottom of the washer.
- The drain must be installed in accordance with any applicable local codes and regulations.
- Make sure that drain hose is not stretched, pinched, crushed, or kinked.

### Using a laundry tub

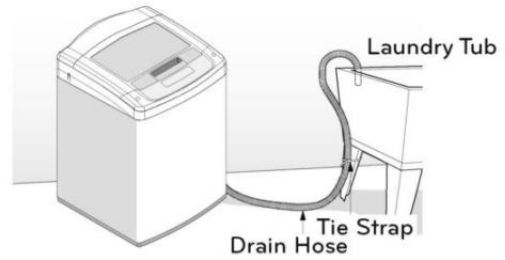

Bend the end of the drain hose to the desired shape and support it on the edge of the laundry tub. Use a tie strap to secure the drain hose in place.

### Using a standpipe

- 1 Insert the end of the drain hose into the standpipe.



- 2 Use a tie strap to secure the drain hose in place.

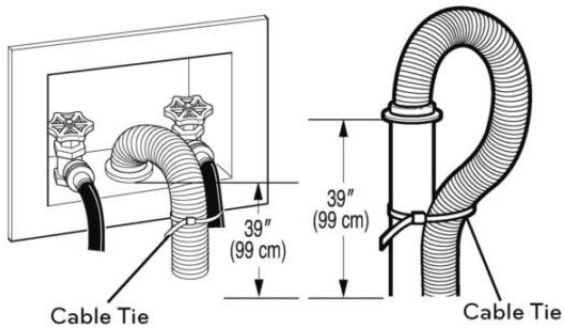

## Leveling the Washing machine

The washer spins at very high speeds, up to 1,100 RPM.

### NOTE

- Adjust the leveling feet only as far as necessary to level the washer. Extending the leveling feet more than necessary can cause the washer to vibrate.
- All four leveling feet must rest solidly on the floor. Rock the washer gently from corner to corner to make sure that the washer does not rock.
- Before installing the washer, make sure the floor is clean, dry and free of dust, dirt, water and oil so that the washer feet cannot slide easily. Leveling feet that can move or slide on the floor can contribute to excess vibration and noise due to poor contact with the floor.

1 Position the washer in the final location, taking special care to not pinch, strain, or crush the water and drain lines. Place a level across the top of the washer.

2 Adjust the leveling feet. Turn clockwise to raise the washer or counterclockwise to lower it.

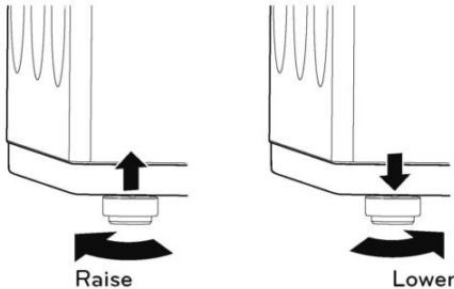

3 To make sure that the washer is properly level, open the lid and look from above to see if it is same as shown below. If you have a level, check your washer with the level.

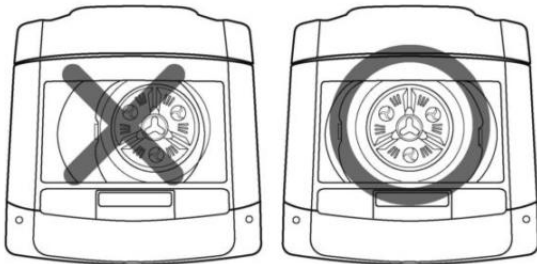

- To check if the washer is level side to side, close the lid and place a level at the back of the lid.
- To check if the washer is level front to back, place a level at the side of the washer on the edge where the cabinet side meets the top cover.

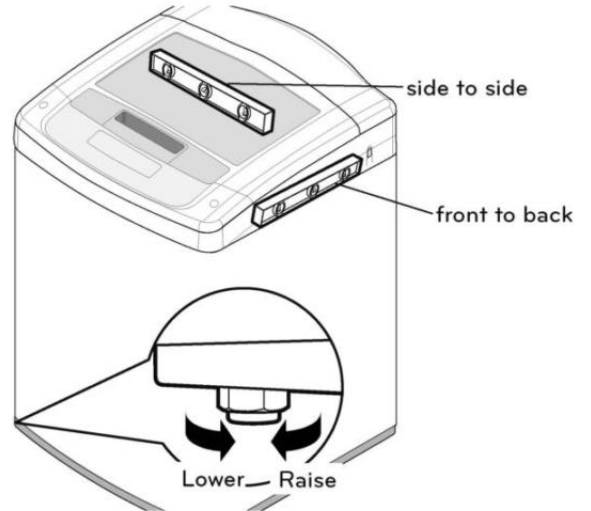

If the washer is not level, adjust the leveling feet. Turn clockwise to raise, counterclockwise to lower.

- 4 Check the washing machine's level again.
- Push or rock the top edges of the washing machine gently to make sure that the washing machine does not rock.
  - If the washing machine rocks, repeat steps 1 to 3.

### WARNING

- Using the washing machine without leveling may result in malfunction caused by excess vibration and noise.
- **Only use the leveling feet to level the machine.** If you raise the leveling feet unnecessarily, it may cause abnormal vibration of the washing machine.



## Plugging in the power cord and grounding

Make sure to ground the washing machine to prevent a short circuit or an electric shock when plugging in.

### Using a 3-prong outlet

Plug in the electrical outlet without additional grounding.

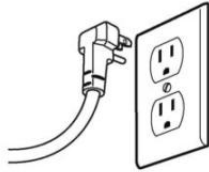



### ⚠ WARNING

- The power outlet must be within 60 inches (1.5 m) of either side of the washer.
- The appliance and outlet must be positioned so that the plug is easily accessible.
- Do not overload the outlet with more than one appliance.
- The outlet must be grounded in accordance with current wiring codes and regulations.
- Time-delay fuse or circuit breaker is recommended.
- It is the personal responsibility and obligation of the product owner to have a proper outlet installed by a qualified electrician.
- Do not use a worn or damaged power cord or power plug. Replace or repair it immediately. Failure to do so may result in death, fire, electric shock, or malfunction.
- Do not modify the power cord and take care not to damage it when installing or moving the washing machine. Failure to do so may result in death, fire, electric shock, or malfunction.
- Make sure that the washing machine is grounded.
- Connect this washing machine to a grounded outlet conforming to the rating prior to use. Failure to do so may result in fire, electric shock, or malfunction.
- Do not use adaptors or extension cords. The washing machine should always be plugged into its own individual electrical outlet which has a voltage rating that matches the rating plate. Failure to do so may result in fire, electric shock or disorder.
- Do not damage or cut off the ground prong of the power cord. Doing so may cause death, fire, electric shock, or product malfunction.

## Testing the washing machine

Check if the washing machine is properly installed and run a test cycle.

- 1 Load the washing machine with 6 pounds of laundry.
- 2 Press  POWER AUTO OFF.
- 3 Press  to RINSE + SPIN.
- 4 Press  START/PAUSE.
  - The wash cycle starts.
- 5 Check if water is supplied, that the washing machine does not rock or vibrates excessively, and that it drains well during the spin cycle.
  - If water leaks during water supply, see page 14, **Connecting the water lines** to connect them properly.
  - If the washing machine rocks and vibrates excessively, see page 16, **Leveling the washing machine** to level it again.
  - If the drain does not work, see page 15, **Connecting the drain line** to install it properly.

# PREPARATION

## Sorting wash loads

### Precautions for fabric care before wash cycle

Read and observe the following to prevent shrinkage or damage to clothes.











**⚠ CAUTION**

- **Do not wash or spin any item labeled or known to be water-proof or water-resistant, even if the product care label on the item permits machine washing.** Failure to follow these instructions could result in bodily injury, severe damage to your laundry, your washer and/or property damage as a result of abnormal vibration of the washer.
  - Examples of water-proof or water-resistant items include certain mattress pads, mattress covers, rain gear, camping gear, skiing apparel, outdoor gear and similar items.

- ◆ Check all pockets to make sure that they are empty.
  - Items such as clips, matches, pens, coins, and keys can damage both your washer and your clothes.
- ◆ Close zippers, hooks, and drawstrings to prevent these items from snagging or tangling on other clothes.
- ◆ Pretreat heavily stained areas before washing.
  - Doing so will produce clean, stain-free results.
- ◆ Combine large and small items in a load. Load large items first.
- ◆ Large items should not be more than half of the total wash load
- ◆ The washer can be fully loaded, but the drum should not be tightly packed with items.
- ◆ Do not wash single items, except for bulky items such as blankets. Make sure to wash laundry in similar types of loads.
  - Washing a single small item may result in the tub becoming unbalanced, vibrating and making a noise.
- ◆ Brush heavy soil, dust, or hair off fabrics before washing.
  - Laundry may not wash clean if there is dirt or sand on the fabrics, or they may damage due to particles rubbing against sheer fabrics.
- ◆ Wash blankets individually.
  - Washing more than one blanket together may produce unclear results due to tangling or an unbalanced load.
- ◆ Always separate fabrics according to their colors and wash them separately to prevent discoloration.
  - Fabrics may damage or become stained due to fabric dyes transfer, or due to foreign objects transferring from one fabric to another.

### Fabric care labels

Most articles of clothing feature fabric care labels that include instructions for proper care.

Category	Label	Directions
 Washing		Hand Wash
		Machine Wash, Normal Cycle
		Use Permanent Press/Wrinkle Resistant washing machine setting (which has a cool down or cold spray before the reduced spin)
		Use Gentle/Delicate washing machine setting (slow agitation and/ or reduced wash time).
		Do Not Wash
		Do Not Wring
Water Temperature	...	Hot
	..	Warm
	.	Cold/Cool
 Bleach symbols		Any Bleach (When Needed)
		Only Non-Chlorine Bleach (When Needed)
		Do Not Bleach

### Sorting laundry

It is recommended that you sort laundry into similar loads that are washable in the same cycle.

Refer to the following chart for sorting clothes

<b>Colors</b>	Whites / Lights / Darks
<b>Soil</b>	Heavy / Normal / Light
<b>Fabric</b>	Delicates / Easy Care / Sturdy Cottons
<b>Lint</b>	Lint Producers / Lint Collectors

## Using detergent/fabric softener

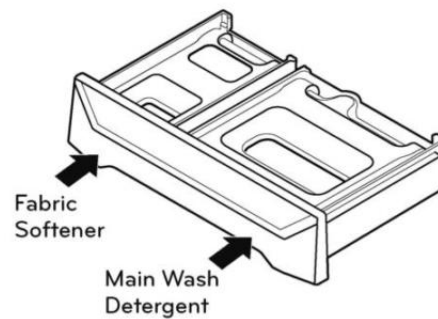
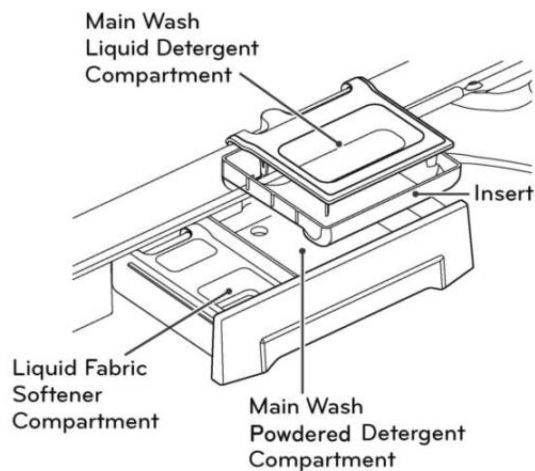

### Main Wash Detergent Compartment

This compartment holds laundry detergent for the main wash cycle, which is added to the load at the beginning of the cycle. Always use HE (High-Efficiency) detergent with your washing machine.

Never exceed the manufacturer's recommendations when adding detergent. Using too much detergent can result in detergent buildup in clothing and the washer. Either powdered or liquid detergent may be used.

#### NOTE

- Liquid or powdered color-safe bleach may be added to the main wash compartment with detergent of the same type.
- When using liquid detergent, make sure the liquid detergent cup and insert are in place. Do not exceed the maximum fill line.
- When using powdered detergent, remove the insert and liquid detergent cup from the compartment. Powdered detergent will not dispense with the liquid detergent cup and insert in place.

### Fabric Softener Compartment

This compartment holds liquid fabric softener, which will be automatically dispensed during the final rinse cycle.

#### NOTE

- Always follow the manufacturer's recommendations when adding fabric softener. Do not exceed the maximum fill line. Using too much fabric softener may result in stained clothes.
- Dilute concentrated fabric softeners with warm water. Do not exceed the maximum fill line.
- Never pour fabric softener directly onto the load or into the drum.

## Recommended detergent

Make sure to use HE (High-Efficiency) detergent for top-loading washing machines. HE detergents dissolve more efficiently and produce fewer suds to ensure efficient washing and rinsing. Use the correct amount of detergent as indicated on the label of the detergent packaging.

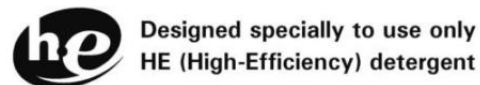

Designed specially to use only  
HE (High-Efficiency) detergent

#### NOTE

- Only use HE detergents, since using a regular detergent may produce excessive suds.
- HE detergents produce fewer suds, dissolve more efficiently to improve washing and rinsing performance, and help to keep the interior of your washer clean.
- Use less detergent for soft water.
- Wipe up any spills immediately, as liquids could damage the finish and the control panel of the washing machine.
- Using too much detergent can cause a buildup in the tub resulting in unsatisfactory performance and machine malfunction.
- If you use a detergent that does not dissolve easily or a detergent with high viscosity, it will leave a residue on the tub, which may not rinse properly.

## Loading the dispenser

The detergent dispenser drawer of the washing machine has a dispenser compartment for each detergent type. Add the appropriate detergents into its respective compartments.

- 1 Pull out the detergent dispenser drawer.

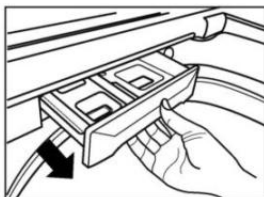

- 2 Add the appropriate detergent to its allocated compartment.
  - If you use a liquid detergent, check if the liquid detergent cup is in place.
  - If you use a powdered detergent, remove the liquid detergent cup and put the powder in the main wash detergent compartment.
- 3 Close the detergent dispenser drawer slowly.
  - Slamming the detergent dispenser drawer may result in the detergent overflowing into another compartment or pouring into the tub earlier than programmed.

### NOTE

- It is normal for a small amount of water to remain in the dispenser compartments at the end of the cycle.

### Liquid Bleach Compartment

This compartment holds liquid chlorine bleach, which will be dispensed automatically at the proper time during the wash cycle. Avoid overfilling or splashing when adding bleach to the dispenser. The maximum capacity of the bleach dispenser is one cup of bleach per wash cycle. Overfilling could result in premature dispensing of bleach, which will result in fabric damage.







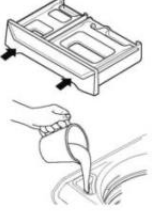

### NOTE

- Do not add powdered or liquid color-safe bleach to this compartment.
- Always follow the manufacturer's recommendations when adding bleach. Do not exceed the maximum fill line. Using too much bleach can damage fabrics.
- Never pour undiluted liquid chlorine bleach directly onto the load or into the drum. Fabric damage can occur.



# USING YOUR WASHING MACHINE

## Basic operation

- 1  SORT LAUNDRY AND LOAD WASHER.
- 2  ADD DETERGENT, BLEACH AND SOFTENER.  
This compartment holds liquid fabric softener, which will be automatically dispensed during the final rinse cycle. Refer to pages 19-20 for details.
- 3  TURN ON THE WASHER.  
Press the POWER button to turn on the washer.
- 4  SELECT CYCLE.  
Press the Cycle Button repeatedly until the desired cycle is selected. The display will show the preset WASH TEMP. SOIL LEVEL, SPIN SPEED for that cycle.
- 5  SELECT CYCLE MODIFIER BUTTONS. If you would like to change the modifier for that cycle, press the appropriate cycle settings button(s) until the indicator light for the desired setting is lit.  
NOTE: To protect your garments, not every WASH TEMP. SPIN SPEED, SOIL LEVEL, or OPTION is available with every cycle.
- 6  SELECT OPTION BUTTONS. Select any additional cycle options, such as FABRIC SOFTENER or DELAY WASH.  
NOTE: To protect your garments, not every WASH TEMP. SPIN SPEED, SOIL LEVEL, or OPTION is available with every cycle.
- 7  Press  START PAUSE.  
- The washing machine will start.
- 8  When the melody plays, if the sound is turned on, the wash cycle is finished.  
- When the washing cycle is finished, the lid will unlock. Open the lid and remove the laundry immediately.

### ⚠ WARNING

- To reduce the risk of fire, electric shock, or injury to persons, **read the IMPORTANT SAFETY INSTRUCTIONS before operating this appliance.**

## Cycle guide

The cycle guide below shows the options and recommended fabric types for each cycle.

 =Default setting

Cycle	Fabric Type	Wash Temp.	Spin Speed	Soil Level	Soak	COLDWASH™	Extra Rinse	Fabric Softener
Cotton/Normal	Cotton, shirts, jeans soxs, pants	Hot Warm Eco Warm Cold Tap Cold	High Medium No Spin	Heavy Normal Light	●	●	●	●
Heavy Duty	Heavy soiled cotton fabrics	Hot Warm Eco Warm Cold Tap Cold	High Medium Low No Spin	Heavy Normal Light	●		●	●
Bright Whites™	White fabrics	Hot Warm Eco Warm	High Medium Low No Spin	Heavy Normal Light	●		●	●
Bulky/Bedding	Large items such as blankets and comforters	Hot Warm Eco Warm Cold Tap Cold	High Medium Low No Spin	Heavy Normal Light	●	●	●	●
		* Use the Bulky/Bedding cycle for items such as pillows, comforters and other articles which have difficulty absorbing water. ONLY WASH SMALL LOADS to make sure there is plenty of room for the load to move during washing. Keep like items together; do not mix large bulky items with smaller clothing items. Failure to follow these instructions may result in damage to the clothing or to the washer.						
Speed Wash	Lightly soiled and small loads	Warm Eco Warm Cold Tap Cold	High Medium Low No Spin	Heavy Normal Light	●	●	●	●
Pure Color™	Lightly soiled and colored clothing	Warm Eco Warm Cold Tap Cold	High Medium Low No Spin	Heavy Normal Light	●	●	●	●
Delicates	Dress shirts/blouses, nylons, sheer or lacy garments (less than 8 lbs.)	Warm Eco Warm Cold Tap Cold	Medium Low No Spin	Heavy Normal Light	●	●	●	●
Tub Clean	Refer to page 28.		High					

- Cycle time depends on water pressure, type and amount of load and chosen additional options.

NOTE: To protect your garments, not every WASH TEMP., SPIN SPEED, SOIL LEVEL or OPTION is available with every cycle.



## Main cycle

You can wash laundry items more thoroughly by selecting the wash cycle that best suits the type of items to be washed. Press the desired cycle button. When you select a wash cycle, the light for the corresponding wash cycle will turn on. See page 21, **Basic operation**, for more details on operating methods.

### Normal items, COTTON/NORMAL

Use this cycle to wash normal items, except bulky items such as blankets and fabrics such as wool or silk.

#### NOTE

- If you press  and then  without selecting another cycle, the washing machine proceeds to COTTON/NORMAL.

### Heavily soiled items, HEAVY DUTY

This cycle is for washing heavily soiled laundry with a more powerful tub rotation.

### For white fabrics, BRIGHT WHITES™

This cycle is for washing white items only.

### Blankets or bulky items, BULKY/BEDDING

This cycle is for washing blankets or bulky items.

### Quick wash, SPEED WASH

Use the Speed Wash cycle to quickly wash lightly soiled clothing and small load. For high wash and rinse efficiency, it is recommended to wash small loads of 2-3 lightly soiled garments.

#### NOTE

- Use a little detergent in this cycle. If you want more rinsing, you can add extra rinses by using the Extra Rinse button.

### Lightly soiled items, PURE COLOR™

Use this cycle for a light wash load of brightly colored clothes.

### Sheer items, DELICATES

This cycle is for washing lingerie or sheer and lacy clothes which can easily be damaged.

### Clean tub, TUB CLEAN

Use this cycle to clean the tub of your washing machine.

## Special drain feature

This washer is equipped with a special feature that is designed to make your washer as safe as possible. If the washer is paused or shut off while there is still water in the tub, the water will automatically drain. This helps keep children safe by reducing the possibility of water remaining in the tub. The washer can be restarted any time before the drain begins.

If no action is taken for four minutes after the control shuts off, the error code will display and the water will drain from the tub. Once the washer begins draining the water, the controls are disabled and the drain process cannot be interrupted. Once the water is completely drained, the washer will shut off.

#### NOTE

- In the unlikely event that the washer experiences a problem that causes an error code to be displayed, the washer will still drain after four minutes. However, only the original error code will be displayed.

## Cycle setting buttons

Each cycle has preset settings that are selected automatically. You may also customize the settings using the cycle setting buttons. Press the button for that option to view and select other settings.

The washer automatically adjusts the water level for the type and size of wash load for best results and maximum efficiency. It may seem there is no water inside the drum in some cycles, but this is normal.

### NOTE





- To protect your garments, not every WASH TEMP., SPIN SPEED, SOIL LEVEL, or OPTION is available with every cycle. See the Cycle Guide for details.

## Setting options before cycle

You can select and add the desired optional functions before you start the washing machine.

## Setting the water temperature, WASH TEMP.

Set the water temperature for the wash cycle. Set the appropriate temperature, as specified in the fabric care label.



- Press  and press  repeatedly until the desired cycle is selected.
- Press  repeatedly for the desired water temperature:
  - When an optional item is selected, an indication light for the corresponding optional item turns on.
- Press the desired option button to use the other options.
  - Skip to step 4 to use the default setting without changing the options.
- Press .

### NOTE

- Cold rinses use less energy.
- Select the water temperature suitable for the type of load you are washing. Follow the fabric care label for best results.

## Setting soil level of laundry, SOIL LEVEL

You can wash your laundry more thoroughly by setting the proper soil level on the washing machine.

- Press  and press  repeatedly until the desired cycle is selected.
- Press  repeatedly to select a soil level.
  - When an optional item is selected, an indication light for the corresponding optional item turns on.

- Press the desired option to use the other options.
  - Skip to step 4 to use the default setting without changing the options.

- Press .





### NOTE

- This feature needs more time for heavily soiled loads or less time for lightly soiled loads.

## Setting spin speed, SPIN SPEED

You can set the desired spin speed.

Use this feature properly according to the characteristics of the load.

- Press  and press  repeatedly until the desired cycle is selected.
- Press  repeatedly to select the desired spin speed.
  - When an optional item is selected, an indication light for the corresponding optional item turns on.
- Press the desired option to use the other options.
  - Skip to step 4 to use the default setting without changing the options.
- Press .

### NOTE

- The SPIN SPEED button also activates the SPIN ONLY cycle to drain the tub and spin clothes; for example, if you want to remove clothes before the cycle has ended.

## SPECIAL USE

-  Select any additional option, such as RINSE+SPIN, SPIN ONLY, FABRIC SOFTENER or SOAK. If you press SPECIAL USE button without selecting a cycle, COTTON/NORMAL cycle with SOAK is automatically selected.



### NOTE

- If you press SPECIAL USE button 3 or 4 times, the cycle will reset to COTTON/NORMAL.





### Setting RINSE + SPIN, RINSE + SPIN

Select this option to rinse and spin a load separately from a regular cycle. This can be helpful in preventing fresh stains from setting in fabrics. You can change spin speed by pressing SPIN SPEED repeatedly until the desired speed is selected.

- 1 Press the POWER button to turn on the washer.
- 2 Press the  button until the RINSE+SPIN indicator light is lit. (The cycle light will turn off.)
- 3 Press the  button to start the cycle. The washer will start automatically.

### Setting SPIN ONLY, SPIN ONLY

This button activates the SPIN ONLY cycle to drain and spin.

- 1 Press the POWER button to turn on the washer.
- 2 Press the  button repeatedly until the SPIN ONLY indicator light is lit.
- 3 Press the  button to start the cycle. The washer will start automatically.

### Setting soak, SOAK

Helps remove stains by adding a soak time before the beginning of the cycle. The cycle time will increase by 30 minutes. The agitation of the washer will be weaker during a Soak cycle.

#### NOTE





- You cannot select the Soak option during the Tub Clean cycle.

### Saving energy, COLDWASH™

For maximum efficiency, wash only small loads. (less than 8 lbs.)

#### NOTE

- Press and hold the COLDWASH™ button for three seconds to activate or deactivate SIGNAL. SIGNAL is the melody and button tones.





- 1 Press  , and press  repeatedly until the desired cycle is selected.
- 2 Press  . The washer will automatically adjust the cycle settings.
- 3 Set any other desired options.
- 4 Press  .

#### NOTE

- When you select the COLDWASH™ option, wash time will be increased up to 10 minutes.
- For high wash efficiency, it is recommended to use less than 8 pounds.

### Adding extra rinse cycle, EXTRA RINSE

You can add an extra rinse cycle to the default rinse cycle.

- 1 Press  , and press  repeatedly until the desired cycle is selected.
- 2 Press  .
- 3 Press the desired option to use the other options.
  - Skip to step 4 to use the default setting without changing the options.
- 4 Press  .

## Setting fabric softener of laundry, FABRIC SOFTENER

### FABRIC SOFTENER





Fabric softener is dispensed in the final rinse. This washer is designed to save rinse water by using a jet spray rinse system (SMARTRINSE) in COTTON/NORMAL and HEAVY DUTY cycles. Press the FABRIC SOFTENER button to change the final rinse from spray rinse to regular rinse so that the fabric softener is most effective.

### NOTE

- The COTTON/NORMAL cycle and the HEAVY DUTY cycle use SMARTRINE to save water. If liquid fabric softener is to be used with either of these cycles, then the FABRIC SOFTENER option or the EXTRA RINSE option must be selected. Either option will cause the cycle to end with a regular rinse instead of the spray rinse used by SMARTRINSE. Although the softener will still be dispensed without selecting FABRIC SOFTENER or EXTRA RINSE during a spray rinse, failure to select either option will result in poor fabric softener performance.

## Presetting the start time, DELAY WASH

You can set the desired start time.

- 1 Press  and press  repeatedly until the desired cycle is selected.
- 2 Press the desired option to use the other options.
- 3 Press  repeatedly to select the desired start time.
  - The set start time appears on the display panel.
  - Each press of the button increases the delay time by one hour, up to 19 hours.
- 4 Press .

## Setting options during cycle

You can add the desired options during the wash cycle.

### Button lock feature, SOIL LEVEL

Setting the Lock feature will disable all controls except for the Power button.

#### To enable child lock

Press and hold  for 3 seconds during the wash cycle.

- When the CHILD LOCK is enabled, a  message and the remaining wash time are displayed, in turn, → alternately on the display panel of the washing machine.

#### To disable child lock

(When the CHILD LOCK is activated.)

Press and hold  for 3 seconds during the wash cycle.

### NOTE



- Once the controls are locked, they must be manually unlocked to restore operation.

## Setting add garments of laundry, ADD GARMENTS

Laundry may be added to the load at the proper time in the wash cycle.

When the ADD GARMENTS light is illuminated, it is safe to pause the cycle and add more items to the load. If garments are added when the ADD GARMENTS light is off, the washer will not adjust for these items which could result in poor performance or fabric damage.

To add garments while the ADD GARMENTS light is on:

- 1 Press  button to pause the washer.
- 2 Open the lid when it unlocks
- 3 Add your additional items.
- 4 Close the lid.
- 5 Press  button to resume the wash cycle.

### NOTE

- If the washer remains idle for 8 minutes after pausing the cycle, the water in the tub will drain.

# MAINTENANCE

## Care

### Cleaning the Water Inlet Filters

If the washer detects that water is not entering the dispenser, an error message will appear on the display. If you live in an area with hard water, this may be caused by clogged inlet filters.

#### NOTE

- Use extreme care when removing and cleaning the filters. If the filters cannot be cleaned or are damaged, do NOT operate the washer without the inlet filters. Contact LG Customer Service or a qualified LG servicer.

- 1 Turn off both water taps completely. Unscrew the hot and cold water lines from the back of the washer.

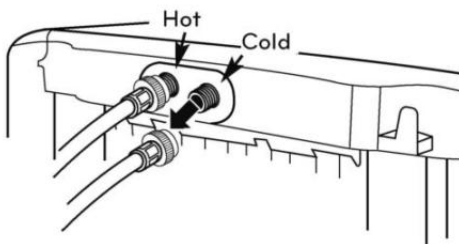

- 2 Carefully remove the filters from the water inlets, and soak them in white vinegar or a lime scale remover. Rinse thoroughly before reinstalling. Press the filters back into place and reattach the water lines. Do NOT operate the washer without the inlet filters.

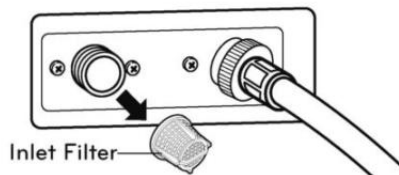

#### WARNING

- **Unplug the power cord and turn off the faucets before cleaning.** Failure to do so may cause electric shock.
- **Do not use the washing machine without the inlet filters.** Doing so will cause leaks and malfunction.
- If you use the washing machine in an area with hard water, the inlet filter may be clogged due to lime buildup. Contact your nearest LG customer service center if the inlet filter is not clean or is missing.

#### NOTE

- **! E** message will blink on the display when the water pressure is weak or an inlet filter is clogged with dirt. Clean the inlet filter.

### Care in cold climates

#### When the Water Line is frozen

- 1 Turn off the faucets connected with the water lines.
- 2 Pour hot water on the frozen faucets to thaw the water lines and pull them out.
- 3 Immerse the water lines in hot water to thaw them.
- 4 Connect the water lines with the water inlets of the washing machine and faucets.
  - See page 14, **Connecting the water lines** for details.
- 5 Turn on the faucets.
- 6 Press **POWER AUTO OFF**.
- 7 Press **SPECIAL USE** to **RINSE + SPIN**.
- 8 Press **START PAUSE**.
  - Verify the water fills properly.

#### When the Drain Line is Frozen



- 1 Pour hot water in the washer tub and close the lid.
  - Leave it for 10 minutes.
- 2 Press **POWER AUTO OFF** after 10 minutes.
- 3 Press **SPECIAL USE** to **SPIN ONLY**.
- 4 Press **START PAUSE**.
  - Check if the water drains.

## Cleaning

Periodically clean the washing machine to maintain its performance and to prevent malfunction.

### Clean the drum, TUB CLEAN

Using the washing machine in a humid space for a long period of time may lead to a buildup of black mold and germs in the air inside the washer tub and affect your health. If you clean the washer tub regularly on a monthly basis using TUB CLEAN, it will keep the washer tub clean for hygienic use.

- 1 Add tub cleaner or lime scale remover into the detergent dispenser drawer.
  - Do not exceed the maximum detergent limit line when you add it. Detergent may remain in the washer tub after cleaning.
  - **When you use liquid chlorine bleach**, load it into the liquid chlorine bleach compartment.
  - **When you use a powdered cleaner**, pull out the liquid detergent cup and add it into the main wash detergent compartment.
  - **When you use cleaning tablets**, place them directly into the washer tub. (Do not add tablet cleaner to the drawer.)
- 2 Press  POWER AUTO OFF.
- 3 Press the Cycle Button to select TUB CLEAN.
  - The indication light for TUB CLEAN turns on.
- 4 Press  START PAUSE.

#### NOTE

- Never load laundry while using TUB CLEAN. The laundry may be damaged or become contaminated. Make sure to clean the washer tub when it is empty.
- It is recommended to leave the lid open after finishing the laundry to keep the tub clean.
- It is recommended that TUB CLEAN should be repeated monthly.
- If mildewy or musty smell already exists, run TUB CLEAN for 3 consecutive weeks.

## Cleaning the detergent box

Leaving detergent in the detergent for an extended period of time or using the washing machine for a long period of time may cause the buildup of scales in the detergent. Pull out and clean the detergent once a week.

- 1 Remove the drawer by pulling it straight out until it stops. Lift up on the front of the drawer and pull it out.

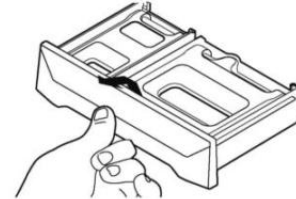

- 2 Remove the inserts from the 2 compartments; rinse the inserts and the drawer with warm water to remove traces of accumulated laundry products.

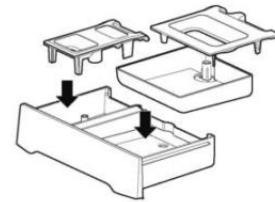

- 3 To clean the drawer opening, use a small, non-metal brush to clean the recess. Remove all residues from the upper and lower parts of the recess.



- 4 Return the inserts to the proper compartments and replace the drawer.

#### WARNING

- Do not spray water inside the washing machine. Doing so may cause fire or electric shock.

#### NOTE

- Use water only when you clean the detergent box. Make sure to use RINSE+SPIN to rinse the washer tub before the wash cycle when you use a cleaning detergent to clean the washer tub.

## Use of Handle Lock

You can use handle hold function if you like to use.  
Handle hold function is operated by holder under the handle.

- Slide holder to left/right side until you hear "Click" sound of the holding handle.
- Do opposite to loose the Handle holding.

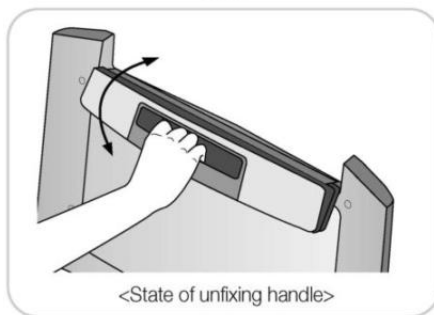
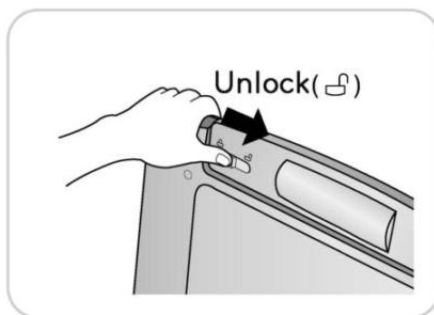
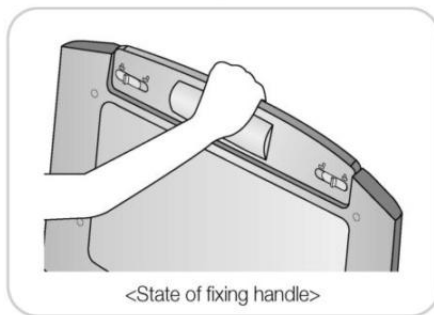
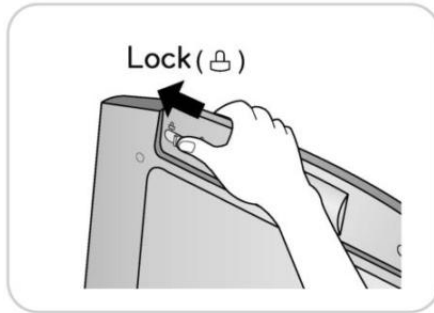

### NOTE



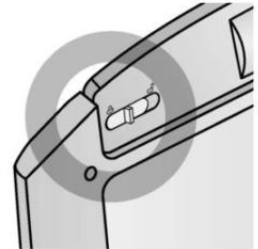
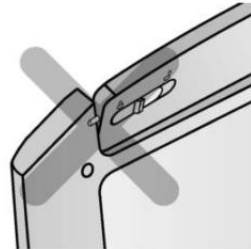



- Do not operate the machine with the door locked improperly. It can cause damage to the machine and injure yourself.









# TROUBLESHOOTING

## Checking error messages

If the following message appears on the display, check the following and take the appropriate corrective action.

Message	Possible Causes	Solutions
Water in the washer drains slowly or not at all, or the display shows: 	<ul style="list-style-type: none"> <li>Drain hose is bent, pinched, or clogged.</li> </ul>	<ul style="list-style-type: none"> <li>Make sure the drain hose is free of clogs, kinks, etc., and is not pinched behind or under the washer.</li> </ul>
Washer fills with water slowly or not at all, or the display shows: 	<ul style="list-style-type: none"> <li>Water supply taps are not fully open.</li> <li>Water line hoses are kinked, pinched, or bent.</li> <li>Water inlet filters are clogged.</li> <li>Water pressure to tap or house is too low.</li> </ul>	<ul style="list-style-type: none"> <li>Make sure that the water taps are fully open.</li> <li>Make sure the hoses are not kinked or pinched. Be careful when moving the washer.</li> <li>Clean the inlet filters. See the Care and Cleaning section.</li> <li>Check another faucet in the house to make sure that household water pressure is adequate.</li> </ul>
Washer will not turn on	<ul style="list-style-type: none"> <li>Power cord is not properly plugged in.</li> <li>House fuse is blown, circuit breaker has tripped, or power outage has occurred.</li> </ul>	<ul style="list-style-type: none"> <li>Make sure that the plug is plugged securely into a grounded, 3-prong, 120-VAC, 60-Hz. outlet.</li> <li>Reset circuit breaker or replace fuse. Do not increase fuse capacity. If the problem is a circuit overload, have it corrected by a qualified electrician.</li> </ul>
The display shows: 	The lid is not closed properly.	<ul style="list-style-type: none"> <li>Make sure that the lid is closed properly and press the START/PAUSE button. After starting a cycle, it may take a few moments before the drum begins to turn or spin. The washer will not spin unless the lid is locked (LID LOCK light will turn on).</li> <li>If the lid is closed and locked and the open lid error message is displayed, call for service.</li> <li>If you press the START button while the lid is open, dE error message will be displayed.</li> </ul>
The display shows: 	<ul style="list-style-type: none"> <li>Lid lock switch error</li> </ul>	<ul style="list-style-type: none"> <li>Make sure that the lid is closed properly and press the START/PAUSE button. The washer will not spin unless the lid is locked (LID LOCK light will turn on).</li> <li>If the lid is closed and the lid lock error message is displayed, call for service.</li> </ul>
The display shows: 	<ul style="list-style-type: none"> <li>Water level is too high due to a faulty water valve.</li> </ul>	<ul style="list-style-type: none"> <li>Close the water taps, unplug the washer, and call for service.</li> </ul>
The display shows: 	<ul style="list-style-type: none"> <li>Clutch error</li> </ul>	<ul style="list-style-type: none"> <li>Unplug the washer, and call for service.</li> </ul>

## Checking error messages (cont.)

Message	Possible Causes	Solutions
The display shows: 	<ul style="list-style-type: none"> <li>The washer has detected an out of balance load.</li> </ul>	<ul style="list-style-type: none"> <li>If the washer detects a load that is too far out of balance to spin, it will display this code while it is attempting to rebalance the load. The washer will add water and try to redistribute the load automatically. This display is for your information only, and no action is required.</li> </ul>
The display shows: 	<ul style="list-style-type: none"> <li>If the uE rebalance (see above) is not successful, this error will be displayed.</li> <li>The load is too small.</li> <li>Heavy articles are mixed with lighter items.</li> <li>The load is out of balance.</li> </ul>	<ul style="list-style-type: none"> <li>The automatic attempt to rebalance the load was not successful. The cycle has been paused to allow the load to be manually adjusted.</li> <li>Small loads may need additional items to be added to allow the washer to balance the loads.</li> <li>The load may have heavy items loaded with lighter items. Always try to wash articles of somewhat similar weight to allow the washer to evenly distribute the weight of the load for spinning.</li> <li>Manually redistribute the load if articles have become tangled preventing the automatic distribution from working properly.</li> </ul>
The display shows: 	<ul style="list-style-type: none"> <li>Thermistor error</li> </ul>	<ul style="list-style-type: none"> <li>Unplug the washer and call for service.</li> </ul>
The display shows: 	<ul style="list-style-type: none"> <li>The water level sensor is not working correctly.</li> </ul>	<ul style="list-style-type: none"> <li>Close the water taps, unplug the washer, and call for service.</li> </ul>
The display shows: 	<ul style="list-style-type: none"> <li>Thermal overload protection circuit in the motor has been tripped.</li> </ul>	<ul style="list-style-type: none"> <li>Allow the washer to stand for 30 minutes to allow the motor to cool; then restart the cycle. If the LE error code still appears, unplug the washer and call for service.</li> </ul>
The display shows: 	<ul style="list-style-type: none"> <li>If an error message is displayed for 4 minutes, the water in the tub will automatically drain. 'dr' will appear on the display. You may restart the washer at this time. However, once the washer initiates draining, all functions will be suspended, and 'dr' will be displayed until draining is complete.</li> </ul>	<ul style="list-style-type: none"> <li>This is normal.</li> </ul>

## Normal sounds you may hear

The following sounds may be heard while the washer is operating. They are normal.

### Clicking:

- Lid lock relay when the lid locks and unlocks.
- The washer will make a series of clicking noises as it changes the cleaning mode.

### High pitched noise:

The wash basket spins faster to remove moisture from the load.

### Spraying or hissing:

Water spraying or circulating during the cycle.

### Humming or gurgling:

Drain pump pumping water from the washer at the end of a cycle.

### Water sloshing sound:

A liquid in the balance ring around the wash basket helps the basket spin smoothly. (Washer is turned off and tub is rotated.)

### Sound of water being added after the washer has already been operating:

- The washer adapts to the load size and type to add more water to the cycle as needed.
- The wash load may be unbalanced. If the washer senses that the load is unbalanced, it will stop and refill to redistribute the load.
- The washer may be diluting laundry additives to add to the wash load.

## Before calling for service

Your washing machine is equipped with an automatic error-monitoring system to detect and diagnose problems at an early stage. If your washer does not function properly or does not function at all, check the following before you call for service.

Problem	Possible Causes	Solutions
<b>Rattling and clanking noise</b>	<ul style="list-style-type: none"> <li>• Foreign objects, such as keys, coins, or safety pins, may be in drum or pump.</li> </ul>	<ul style="list-style-type: none"> <li>• Stop washer and check drum for foreign objects. If noise continues after the washer is restarted, call for service.</li> </ul>
<b>Thumping sound</b>	<ul style="list-style-type: none"> <li>• Heavy wash loads may produce a thumping sound.</li> <li>• Wash load may be out of balance.</li> </ul>	<ul style="list-style-type: none"> <li>• This is normal. If sound continues, the washer is probably out of balance. Stop and redistribute the wash load.</li> <li>• Stop and redistribute the wash load.</li> </ul>
<b>Vibrating noise</b>	<ul style="list-style-type: none"> <li>• Wash load may be unevenly distributed in the drum.</li> <li>• Not all leveling feet are resting firmly on the floor.</li> <li>• Floor not rigid enough.</li> </ul>	<ul style="list-style-type: none"> <li>• Stop washer and rearrange the wash load.</li> <li>• Adjust the leveling feet. Make sure all four feet are in firm contact with the floor while the washer is in the spin cycle with a load.</li> <li>• Make sure that the floor is solid and does not flex. Refer to Flooring in the Installation section.</li> </ul>
<b>Water leaking around washer</b>	<ul style="list-style-type: none"> <li>• Fill hose connection is loose at tap or washer.</li> <li>• House drain pipes are clogged.</li> <li>• Large items such as pillow and blanket over the tub.</li> </ul>	<ul style="list-style-type: none"> <li>• Check hoses. Check and tighten hose connections.</li> <li>• Unclog drain pipe. Contact a plumber if necessary.</li> <li>• Check the cycle. If you wash large items, use BULKY/ BEDDING cycle.</li> <li>• Stop washer and check the load position. Lay bulky items into the tub.</li> </ul>
<b>Excessive sudsing</b>	<ul style="list-style-type: none"> <li>• Too much detergent or incorrect detergent.</li> </ul>	<ul style="list-style-type: none"> <li>• Reduce detergent amount or use low-sudsing detergent.</li> </ul> <p> Only use detergent with the HE (High-Efficiency) logo.</p>



Problem	Possible Causes	Solutions
<b>Washer won't operate</b>	• Control panel is asleep	• This is normal. Press POWER.
	• Washer is unplugged	• Make sure cord is plugged securely into a working outlet.
	• Water supply is turned off	• Turn both hot and cold faucets fully on.
	• Controls are not set properly	• Make sure the cycle was set correctly, close the lid and press START.
	• Lid is open-safety feature Prevents the washer from filling and operation when lid is up	• Close lid and reset cycle, to the beginning if necessary.
	• Circuit breaker/fuse is tripped/blown	• Check house circuit breakers/fuses. Replace fuses or reset breaker. The washer should have a dedicated circuit.
	• Electronics need to be reset	• Press the POWER button.
	• START was not pressed after a cycle was set	• Press START.
	• Extremely low water pressure	• Check another faucet in the house to make sure that household water pressure is adequate.
• Washer is too cold	• If the washer has been exposed to temperatures below freezing for an extended period of time, allow it to warm up before pressing POWER. Otherwise, the display will not come on.	
<b>Washer not filling properly</b>	• Filter clogged or fill hoses may be kinked	• Make sure that filters (blue and orange screens must be free of solids) on the unit are not clogged. Turn off water and check filter by disconnecting hose at machine. Check that fill hoses are not kinked or clogged.
	• Energy efficiency	• This is a High-Efficiency (HE) washer. As a result, the water level settings for this washer may be different from conventional washers.
	• Insufficient water supply	• Make sure that the water supply is turned on. • Make sure that the water faucets are turned to their completely open positions.
	• The washer lid is open	• The washer lid must be closed for all washer cycle operations. If the lid is opened during washer operation, all functions will stop, including water filling.
	• Incorrect fill hose connection	• Make sure that the fill hoses connect the hot water supply to the hot inlet on the washer, and the cold water supply to the cold inlet on the washer (hot to hot, cold to cold).
	• Water fill optimization	• Water may not cover the top level of the clothes. This is normal for this High-Efficiency washer. The water fill is optimized by the system for best wash performance.
<b>Washer will not drain water</b>	• Kinked drain hose or drain located higher than 8' above floor	• Ensure that the drain hose is not kinked. Per the recommended installation instructions, the drain outlet cannot be over 8' above the floor.
<b>Water leaks every load</b>	• Hoses not installed correctly	• Check all fill and drain hose connections to ensure that they are tight and secure.
<b>Water leaks</b>	• Oversudsing of detergent	• Oversudsing may create leaks, and may be caused by the type and amount of detergent used. High-Efficiency detergent is recommended. Make sure that detergent and any additives are put into the correct dispenser compartments. Follow the detergent manufacture's recommendations for the amount of detergent, but try using less detergent, especially if home water conditioning or water softening units are used.
<b>Wash cycle time is longer than usual</b>	• The washer automatically adjusts the wash time for the amount of laundry, water pressure, water temperature, and other operating conditions.	• This is normal. The washer adjusts cycle time automatically to provide optimal results for the selected cycle.

Problem	Possible Causes	Solutions
<b>Incomplete or no dispensing of detergent</b>	• Detergent compartments clogged from incorrect filling	• Make sure that detergent and additives are put in to the correct dispenser compartments. If liquid detergent is used, make sure that the liquid detergent cup and insert are in the detergent compartment. If powdered detergent is used, make sure that the liquid detergent cup and insert are not used. For all detergent types, always make sure that the dispenser drawer is fully closed before the start of the cycle.
	• Too much detergent use	• Make sure that the suggested amount of detergent is used per the manufacture's recommendations. You may also dilute the detergent with water to the maximum fill line on the compartment to avoid clogging. Use only HE (High-Efficiency) detergent.
	• Insufficient water supply	• Make sure that the water supply is turned on. Make sure that the water faucets are turned to their completely open positions.
	• Normal residue	• Normal operation. Residual may remain in the dispenser of the compartments. The dispenser box may be removed for occasional cleaning with warm water and a scrub brush.
<b>Premature dispensing of bleach</b>	• Bleach dispenser filled for future load	• You cannot store bleach in the dispenser for future use. The bleach dispenser will be dispensed every load for optimal safety of the washer.
	• Overfilling the bleach dispenser	• Overfilling the dispenser with bleach may lead to premature dispensing. There is a maximum fill line indicated on the bleach dispenser to help avoid overfilling.
<b>Clogging of bleach</b>	• Bleach dispenser is not seated	• Make sure that the bleach cover is properly seated and snapped into place before the start of the cycle.
	• Insufficient cleaning	• You may remove and clean the bleach cover with warm water and a scrub brush to clear clogging.
<b>Poor stain removal</b>	• Presoak not selected	• We recommend that you select presoak when defining your wash cycle. Always make sure that any additives, such as your High-Efficiency liquid detergent, are added to the main wash dispenser bin before starting the cycle. Always refer to your clothes care label before treating stains.
<b>Staining</b>	<ul style="list-style-type: none"> <li>• Add laundry products to the washer drum.</li> <li>• Washer not unloaded promptly.</li> <li>• Clothes not properly sorted.</li> </ul>	<ul style="list-style-type: none"> <li>• Load the laundry products into the dispenser.</li> <li>• Always remove items from the washer as soon as the cycle is completed.</li> <li>• Always wash dark colors separately from light colors and whites to prevent discoloration. If possible, do not wash heavily soiled items with lightly soiled ones.</li> </ul>
<b>Wrinkling</b>	<ul style="list-style-type: none"> <li>• Washer not unloaded promptly.</li> <li>• Washer overloaded.</li> <li>• Hot and cold water inlet hoses are reversed.</li> </ul>	<ul style="list-style-type: none"> <li>• Always remove items from the washer as soon as the cycle is completed.</li> <li>• The washer can be fully loaded, but the drum should not be tightly packed with items. The lid of the washer should close easily.</li> <li>• Hot water rinse can set wrinkles in garments. Check the inlet hose connections.</li> </ul>

## SPECIFICATIONS

Model WT1201C*, WT1101C*	
Description	Top-Loading Washer
Electrical requirements	120 VAC @ 60 Hz.
Max. water pressure	14.5~116 PSI (100~800 kPa)
Dimensions	27" (W) X 28 <sup>3</sup> / <sub>8</sub> " (D) X 40 <sup>3</sup> / <sub>16</sub> " (H), 55 <sup>2</sup> / <sub>4</sub> " (H with lid open) 68.6 cm (W) X 72.1 cm (D) X 102 cm (H), 141 cm (H with lid open)
Net weight	134 lbs. (61 kg) [ WT1101C* 132 lbs. (60 kg) ]
Max. spin speed	1,100 RPM

## USING SMARTDIAGNOSIS™

- Only use this feature when instructed to do so by the call center. The transmission sounds similar to a fax machine, and so has no meaning except to the call center.
- SMARTDIAGNOSIS™ cannot be activated if the washer does not power up. If this happens, then troubleshooting must be done without SMARTDIAGNOSIS™.

If you experience problems with your washer, call 1-800-243-0000 (1-888-542-2623 in Canada). Follow the call center agent's instructions, and perform the following steps when requested:

1. Press the  POWER AUTO OFF to turn on the washer. Do not press any other buttons.
2. When instructed to do so by the call center, place the mouthpiece of your phone very close to the POWER button.

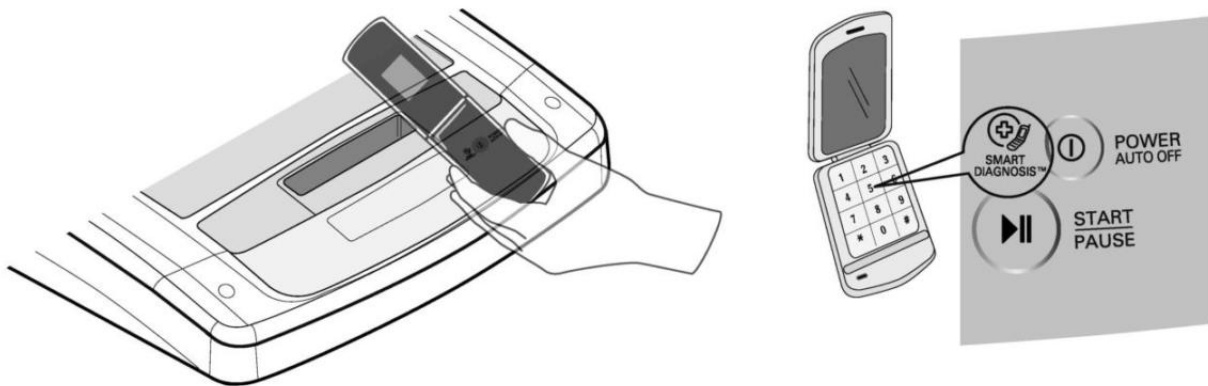

3. Press and hold  for three seconds, while holding the phone mouthpiece to the icon or POWER button.
4. Keep the phone in place until the tone transmission has finished. This takes about 6 seconds, and the display will count down the time.
  - For best results, do not move the phone while the tones are being transmitted and do not touch the console with the phone.
  - If the call center agent is not able to get an accurate recording of the data, you may be asked to try again.
  - Pressing the POWER button during the transmission will shut off the SMARTDIAGNOSIS™.
5. Once the countdown is over and the tones have stopped, resume your conversation with the call center agent, who will then be able to assist you in using the information transmitted for analysis at the call center.

"SMARTDIAGNOSIS™ is a troubleshooting feature designed to assist, not replace, the traditional method of troubleshooting through service calls. The effectiveness of this feature depends upon various factors, including, but not limited to, the reception of the cellular phone being used for transmission, any external noise that may be present during the transmission, and the acoustics of the room where the machine is located. Accordingly, LG does not guarantee that SMARTDIAGNOSIS™ would accurately troubleshoot any given issue."

# LG WASHING MACHINE LIMITED WARRANTY (USA)

## WARRANTY:

LG Electronics U.S.A., Inc. ("LG") warrants your LG Washing Machine ("product") against defect in materials or workmanship under normal household use, during the warranty period set forth below, LG will, at its option, repair or replace the product. This limited warranty is valid only to the original retail purchaser of the product, is not assignable or transferrable to any subsequent purchaser or user, and applies only when the product is purchased through an LG authorized dealer or distributor and used within the United States ("U.S.") including U.S. Territories.

Note: Replacement products and repair parts may be new or factory-remanufactured and are warranted for the remaining portion of the original unit's warranty period or ninety (90) days, whichever is longer. Please retain dated receipt or delivery ticket as evidence of the Date of Purchase for proof of warranty (you may be required to submit a copy to LG or authorized representative).

## WARRANTY PERIOD:

Period	One (1) year from date of original retail purchase:	Ten (10) years from date of original retail purchase:	Lifetime from date of original retail purchase:
Scope of Warranty	Any internal /functional Parts & Labor	Drum Motor (Stator, Rotor, and Hall Sensor)	Stainless Steel Drum
Remark	LG will provide parts & labor to repair or replace defective parts.	Parts only. Customer will be responsible for any labor or in-home service to replace defective parts.	

## HOW SERVICE IS HANDLED: In-Home Service

In-home service will be provided, as available, during the warranty period subject to servicer availability within the U.S. To receive in-home service, the product must be unobstructed and accessible to service personnel. If the in-home service repair cannot be completed, it may be necessary to remove, repair and return the product. If in-home service is unavailable, LG may elect, at its option, to provide for transportation of the product to and from an LG authorized service center.

## THIS LIMITED WARRANTY DOES NOT COVER:

1. Service trips to deliver, pick up, or install the product or for instruction on product use.
2. Replacing house fuses or resetting of circuit breakers, correction of house wiring or plumbing, or correction of product installation.
3. Damage or failure caused by leaky/ broken/ frozen water pipes, restricted drain lines, inadequate or interrupted water supply or inadequate supply of air.
4. Damage or failure caused by accidents, pests and vermin, lightning, wind, fire, floods or acts of God.
5. Damage or failure resulting from misuse, abuse, improper installation, repair or maintenance. Improper repair includes use of parts not approved or specified by LG.
6. Damage or failure caused by unauthorized modification or alteration to the product.
7. Damage or failure caused by incorrect electrical current, voltage, or plumbing codes.
8. Cosmetic damage, including scratches, dents, chips or other damage to the finish of the product, unless such damage results from defects in materials or workmanship and is reported to LG within seven (7) calendar days from the date of delivery.
9. Damage or missing items to any display, open box, discounted, or refurbished product.
10. Product where the original factory serial numbers have been removed, defaced or changed in any way.
11. Repairs when product is used in other than normal and usual household use (e.g. rental, commercial use, offices, or recreational facilities) or contrary to the instructions outlined in the owner's manual.
12. The removal and reinstallation of the Product if it is installed in an inaccessible location.

THIS WARRANTY IS IN LIEU OF ANY OTHER WARRANTY, EXPRESS OR IMPLIED, INCLUDING AND WITHOUT LIMITATION TO, ANY WARRANTY OF MERCHANTABILITY OR FITNESS FOR A PARTICULAR PURPOSE. TO THE EXTENT ANY IMPLIED WARRANTY IS REQUIRED BY LAW, THIS WARRANTY IS LIMITED IN DURATION TO THE TERM PERIOD EXPRESSED ABOVE. REPAIR OR REPLACEMENT AS PROVIDED UNDER THIS WARRANTY IS THE EXCLUSIVE REMEDY FOR THE CUSTOMER. NEITHER THE MANUFACTURER NOR ITS U.S. DISTRIBUTOR SHALL BE LIABLE FOR ANY INCIDENTAL, CONSEQUENTIAL, INDIRECT, SPECIAL, OR PUNITIVE DAMAGES OF ANY NATURE, INCLUDING AND WITHOUT LIMITATION TO, LOST REVENUES OR PROFITS, OR ANY OTHER DAMAGE, WHETHER BASED IN CONTRACT, TORT, OR OTHERWISE.

SOME STATES DO NOT ALLOW THE EXCLUSION OR LIMITATION OF INCIDENTAL OR CONSEQUENTIAL DAMAGES OR LIMITATIONS ON HOW LONG AN IMPLIED WARRANTY LASTS, SO THE ABOVE EXCLUSION OR LIMITATION MAY NOT APPLY TO YOU. THIS WARRANTY GIVES YOU SPECIFIC LEGAL RIGHTS AND YOU MAY ALSO HAVE OTHER RIGHTS THAT VARY FROM STATE TO STATE.

## HOW TO OBTAIN WARRANTY SERVICE & ADDITIONAL INFORMATION:

Call 1-800-243-0000 or visit our website at [www.lg.com](http://www.lg.com).  
 Mail to: LG Customer Information Center (ATTN: CIC)  
 201 James Record Road, Huntsville, AL 35824

Write your warranty information below:

Product Registration Information:  
 Model:  
 Serial Number:  
 Date of Purchase:

# LG WASHING MACHINE LIMITED WARRANTY (CANADA)

## WARRANTY:

Should your LG Washer ("Product") fail due to a defect in material or workmanship under normal home use during the warranty period set forth below, LG Canada will at its option repair or replace the Product upon receipt of proof of original retail purchase. This warranty is valid only to the original retail purchaser of the product and applies only to a Product distributed in Canada by LG Canada or an authorized Canadian distributor thereof. The warranty only applies to Products located and used within Canada.

Period	One (1) year from the date of original retail purchase	Ten (10) years from the date of original retail purchase	Five (5) years from the date of original retail purchase
Scope of Warranty	Parts and Labor (internal/functional parts only)	DD Motor (Stator, Rotor, Hall Sensor)	Stainless steel Drum
Remark	Washer	Extended Component Warranty (Parts Only) (Consumer will be charged for Labor after one (1) year from the date of purchase)	

- ▶ Replacement products and parts are warranted for the remaining portion of the original warranty period or ninety (90) days, whichever is greater.
- ▶ Replacement products and parts may be new or remanufactured.
- ▶ LG Authorized Service Center warranties their repair work for thirty (30) days.

LG Canada's sole liability is limited to the warranty set out above. Except as expressly provided above, LG Canada makes no and hereby disclaims all other warranties and conditions respecting the product, whether express or implied, including, but not limited to, any implied warranty or condition of merchantability or fitness for a particular purpose, and no representations shall be binding on LG Canada. LG Canada does not authorize any person to create or assume for it any other warranty obligation or liability in connection with the product. To the extent that any warranty or condition is implied by law, it is limited to the express warranty period above. LG Canada, the manufacturer or distributor shall not be liable for any incidental, consequential, special, direct or indirect damages, loss of goodwill, lost profits, punitive or exemplary damages or any other damage, whether arising

Directly or indirectly from any contractual breach, fundamental or otherwise, or from any acts or omissions, tort, or otherwise.

This warranty gives you specific legal rights. You may have other rights which may vary from province to province depending on applicable provincial laws. Any term of this warranty that negates or varies any implied condition or warranty under provincial law is severable where it conflicts with provincial law without affecting the remainder of this warranty's terms.

### This limited warranty does not cover:

1. Service trips to deliver, pick up, or install the product; instructing a customer on operation of the product; repair or replacement of fuses or correction of wiring, or correction of unauthorized repairs/installation.
2. Failure of the product to perform during power failures and interruptions or inadequate electrical service.
3. Damage caused by leaky or broken water pipes, frozen water pipes, restricted drain lines, inadequate or interrupted water supply or inadequate supply of air.
4. Damage resulting from operating the Product in a corrosive atmosphere or contrary to the instructions outlined in the Product owner's manual.
5. Damage to the Product caused by accidents, pests and vermin, lightning, wind, fire, floods, or acts of God.
6. Damage resulting from the misuse, abuse, improper installation, repair, or maintenance of the Product. Improper repair includes use of parts not approved or specified by LG Canada.
7. Damage or product failure caused by unauthorized modification or alteration, or use for other than its intended purpose, or resulting from any water leakage due to improper installation.
8. Damage or Product failure caused by incorrect electrical current, voltage, commercial or industrial use, or use of accessories, components, or cleaning products that are not approved by LG Canada.
9. Damage caused by transportation and handling, including scratches, dents, chips, and/or other damage to the finish of your product, unless such damage results from defects in materials or workmanship and is reported within one (1) week of delivery.
10. Damage or missing items to any display, open box, discounted, or refurbished Product.
11. Products with original serial numbers that have been removed, altered, or cannot be readily determined. Model and Serial numbers, along with original retail sales receipt, are required for warranty validation.
12. Increases in utility costs and additional utility expenses.
13. Replacement of light bulbs, filters, or any consumable parts.
14. Repairs when your Product is used in other than normal and usual household use (including, without limitation, commercial use, in offices or recreational facilities) or contrary to the instructions outlined in the Product owner's manual.
15. Costs associated with removal of the Product from your home for repairs.
16. The removal and reinstallation of the Product if it is installed in an inaccessible location or is not installed in accordance with published installation instructions, including the Product owner's and installation manuals.
17. Accessories to the Product such as lid bins, drawers, handles, shelves, etc. Also excluded are parts besides those that were originally included with the Product.

All costs associated with the above excluded circumstances shall be borne by the consumer.

For complete warranty details and customer assistance, please call or visit our website:

Call 1-888-542-2623 (24 hours a day, 365 days a year) and select the appropriate option from the menu, or visit our website at <http://www.lg.com>

Write your warranty information below:

Product Registration Information:

Model:

Serial Number:

Date of Purchase:





# MANUAL DE PROPIETARIO LAVADORA

Antes de comenzar la instalación, lea atentamente estas instrucciones. Esto simplificará la instalación y asegurará que la lavadora está instalada en forma correcta y segura. Conserve estas instrucciones cerca de la lavadora luego de la instalación para futuras consultas.

WT1201C\*  
WT1101C\*

# ÍNDICE

## 3 INSTRUCCIONES IMPORTANTES DE SEGURIDAD

---

- 3 PRECAUCIONES BÁSICAS DE SEGURIDAD
- 4 INSTRUCCIONES PARA LA CONEXIÓN A TIERRA
- 5 INSTRUCCIONES DE SEGURIDAD PARA LA INSTALACIÓN
- 6 INSTRUCCIONES DE SEGURIDAD PARA LA UTILIZACIÓN, CUIDADO Y LIMPIEZA, Y LA ELIMINACIÓN

## 7 CARACTERÍSTICAS DEL PRODUCTO

---

## 8 INTRODUCCIÓN A LA LAVADORA

---

- 8 Partes y Accesorios
- 9 Características del panel de control

## 11 INSTRUCCIONES DE INSTALACIÓN

---

- 11 Perspectiva general de instalación
- 12 Comprobación y elección de la ubicación adecuada
- 13 Desembalaje de la lavadora
- 14 Conexión de las tuberías de agua
- 15 Conexión del tubo de desagüe
- 16 Nivelación de la lavadora
- 17 Conexión del enchufe y la toma de tierra
- 17 Pruebe la lavadora

## 18 PREPARACIÓN

---

- 18 Clasificación de las cargas de lavado
- 18 - Precauciones para el cuidado de los tejidos antes del ciclo de lavado
- 18 - Etiquetas de cuidado de las telas
- 18 - Clasificación de la carga de ropa
- 19 Utilización del detergente/suavizante
- 19 - Detergente recomendado
- 20 - Cargando el dispensador

## 21 UTILIZACIÓN DE LA LAVADORA

---

- 21 Funcionamiento básico
- 22 Guía de ciclos
- 23 Ciclo principal
- 23 - Ropa normal, COTTON/NORMAL
- 23 - Muy sucias de algodón, HEAVY DUTY
- 23 - Para tejidos blancos, BRIGHT WHITES™
- 23 - Mantas o ropa voluminosa, BULKY/BEDDING
- 23 - Lavado rápido, SPEED WASH
- 23 - Ropa de ligeramente sucia, PURE COLOR™
- 23 - Prendas delicadas, DELICATES
- 23 - Limpieza del tambor, TUB CLEAN

- 23 Función De Drenaje Especial
- 24 Botones de ajuste de ciclo
- 24 Opciones de ajuste antes del ciclo
- 24 - Ajuste de la temperatura del agua, WASH TEMP.
- 24 - Ajuste del nivel de suciedad de la colada, SOIL LEVEL
- 24 - Ajuste de la velocidad de centrifugado, SPIN SPEED
- 25 - SPECIAL USE (USO ESPECIAL)
- 25 - Ajuste de RINSE + SPIN, RINSE + SPIN
- 25 - Ajuste de SPIN ONLY, SPIN ONLY
- 25 - Ajuste de soak, SOAK
- 25 - Ahorro de energía, COLDWASH™
- 25 - Añadiendo ciclo de enjuague extra, EXTRA RINSE
- 26 - Ajuste del suavizante de la colada, FABRIC SOFTENER
- 26 - Preajuste del tiempo de inicio, DELAY WASH
- 26 - Opciones de ajuste durante el ciclo
- 26 - Botón de función de bloqueo, SOIL LEVEL
- 26 - Ajuste del añadir prendas de la colada, ADD GARMENTS (AÑADIR PRENDAS)

## 27 MANTENIMIENTO

---

- 27 Cuidados
- 27 - Limpieza de los filtros de entrada de agua
- 27 - Cuidados en climas fríos
- 28 Limpieza
- 28 - Limpieza del tambor, TUB CLEAN
- 28 - Cuidado y limpieza de la lavadora

## 29 Seguro en la Tapa

---

- 29 Uso del Seguro en la Tapa

## 30 SOLUCIÓN DE PROBLEMAS

---

- 30 Comprobación de los mensajes de error
- 32 Ruidos normales que puede escuchar
- 32 Antes de solicitar asistencia técnica

## 35 ESPECIFICACIONES

---

## 35 UTILIZACIÓN DEL SMARTDIAGNOSIS™

---

## 36 GARANTÍA

---



# INSTRUCCIONES IMPORTANTES DE SEGURIDAD

## LEA TODAS LAS INSTRUCCIONES ANTES DE USAR

### ⚠ ADVERTENCIA

Por su seguridad, debe seguir la información indicada en este manual para minimizar el riesgo de incendio o explosión, descarga eléctrica, o para prevenir daños a la propiedad, lesiones personales o muerte.

#### Su seguridad y la de otros es muy importante.

Hemos incluido muchos mensajes importantes de seguridad en este manual y en su electrodoméstico. Lea y cumpla siempre con todos los mensajes de seguridad.

⚠ Éste es el símbolo de alerta de seguridad.

El mismo alerta sobre potenciales riesgos de muerte o heridas tanto para usted como para otras personas.

Todos los mensajes de seguridad estarán a continuación del símbolo de alerta de seguridad y con la palabra PELIGRO, ADVERTENCIA o PRECAUCIÓN. Estas palabras significan:

#### ⚠ PELIGRO

Corre riesgo de muerte o de sufrir heridas serias si no sigue las instrucciones inmediatamente.

#### ⚠ ADVERTENCIA

Corre riesgo de muerte o de sufrir heridas serias si no sigue las instrucciones.

#### ⚠ PRECAUCIÓN

De no seguir las instrucciones podría sufrir daños leves o causar daños en el producto.

Todos los mensajes de seguridad le indicarán cuál es el riesgo potencial, cómo reducir las posibilidades de sufrir heridas y qué podría suceder si no se siguen las instrucciones.

### PRECAUCIONES BÁSICAS DE SEGURIDAD

#### ⚠ ADVERTENCIA

Para minimizar el riesgo de incendio o explosión, descarga eléctrica, o para prevenir lesiones personales cuando use electrodomésticos, se deben seguir precauciones básicas de seguridad, incluyendo las siguientes:

- Utilice este electrodoméstico solo para los fines para los que fue diseñado, según lo descrito en este manual del usuario. N'utilisez votre laveuse qu'aux fins prévues décrites dans ce manuel du propriétaire.
- Antes de usar, la lavadora debe estar correctamente instalada como se describe en este manual.
- No lave artículos que han sido limpiados, lavados, remojados o salpicados previamente con gasolina, disolventes de limpieza en seco, u otras sustancias inflamables o explosivas, ya que emanan vapores que podrían encenderse o explotar.
- No agregue gasolina, disolventes de limpieza en seco u otras sustancias explosivas al agua de lavado. Estas sustancias emanan vapores que podrían encenderse o explotar.
- Bajo ciertas condiciones, se puede producir gas hidrogeno en un sistema de agua caliente que no se haya usado por un plazo de 2 semanas o más. EL GAS HIDROGENO ES EXPLOSIVO. Si no se ha usado el sistema de agua caliente durante tal periodo, antes de utilizar la lavadora, abra todas las llaves de agua caliente y deje que el agua fluya durante algunos minutos. Esto liberará cualquier gas hidrogeno acumulado. Ya que el gas es inflamable, no fume ni use ninguna llama abierta durante este periodo.
- No deje que los niños jueguen en la lavadora o dentro de ella. Es necesario supervisar de cerca a los niños si utiliza la lavadora cerca de ellos.
- Antes de poner la lavadora fuera de servicio o de tirarla, quite la puerta para prevenir que los niños se metan dentro.
- No instale ni guarde la lavadora en lugares donde estará expuesta a la intemperie o a temperaturas de congelamiento.
- No toqueteé los controles.
- Mantenga el área alrededor y bajo el dispositivo libre de materiales combustibles, como pelusa, papel, trapos, productos químicos, etc.
- No repare ni cambie ninguna pieza de la lavadora ni intente dar un mantenimiento diferente al descrito en este manual. Recomendamos enfáticamente que el mantenimiento lo brinde una persona calificada.
- Vea las instrucciones de instalación para los requisitos de toma a tierra.
- Siga SIEMPRE las instrucciones de cuidado de la tela suministradas por el fabricante de las prendas.
- No coloque artículos expuestos a aceite de cocina en su lavadora. Los artículos contaminados con aceites de cocina podrían causar una reacción química que cause que la carga de lavado se incendie.
- Use suavizadores de tela o productos para eliminar estática únicamente del modo recomendado por el fabricante.
- Esta lavadora no está diseñada para uso marino o instalaciones móviles tales como vehículos recreativos, aeronaves, etc.
- No utilice la lavadora para secar artículos que contengan caucho, foam, o materiales con texturas similares a caucho.
- Cierre las llaves de agua y desenchufe la lavadora si no utilizará la unidad por un periodo prolongado de tiempo, como durante las vacaciones.
- El material de empaque podría resultar peligroso para los niños. Existe el peligro de sofocación! Mantenga todos los materiales de empaque fuera del alcance de los niños.
- Antes de cargar la lavadora, siempre revise que no haya objetos extraños en su interior. Mantenga la puerta cerrada cuando no se use.
- No coloque las manos dentro del electrodoméstico si el tambor o el agitador están en movimiento.
- **ADVERTENCIA:** Este producto contiene químicos conocidos por el Estado de California de causar cáncer. *Lávese las manos después de manipular.*

# INSTRUCCIONES IMPORTANTES DE SEGURIDAD

## **LEA TODAS LAS INSTRUCCIONES ANTES DE USAR**

### **⚠ ADVERTENCIA**

Por su seguridad, se debe seguir la información indicada en este manual para minimizar el riesgo de incendio o explosión, descarga eléctrica, o para prevenir daños a la propiedad, lesiones personales, o muerte.

### **INSTRUCCIONES PARA LA CONEXIÓN A TIERRA**

Este aparato debe ser conectado a tierra. En el caso de descompostura o mal funcionamiento, la conexión a tierra reduce el riesgo de recibir una descarga eléctrica al proveer una vía de menor resistencia a la corriente eléctrica. Este aparato está equipado con un cable que tiene un conductor de equipo a tierra y una clavija de tierra. La clavija debe ser conectada en una toma de corriente adecuada que esté apropiadamente instalada y conectada a tierra de acuerdo con los códigos y ordenanzas locales.

### **⚠ ADVERTENCIA**

Una conexión inapropiada del conductor de equipo a tierra puede resultar en riesgo de recibir una descarga eléctrica. Verifique con un electricista calificado si tiene dudas sobre si el aparato está correctamente conectado a tierra. No modifique la clavija provista con el aparato. Si no encaja con la toma de corriente, llame a un electricista calificado para que instale una toma de corriente adecuada. Si no se cumple con esta advertencia se podrán producir heridas graves, incendios, descargas eléctricas, o muerte.

# INSTRUCCIONES IMPORTANTES DE SEGURIDAD

## LEA TODAS LAS INSTRUCCIONES ANTES DE USAR

### ⚠ ADVERTENCIA

Por su seguridad, se debe seguir la información indicada en este manual para minimizar el riesgo de incendio o explosión, descarga eléctrica, o para prevenir daños a la propiedad, lesiones personales o muerte.

### INSTRUCCIONES DE SEGURIDAD PARA LA INSTALACIÓN

### ⚠ ADVERTENCIA

Para minimizar el riesgo de incendio o explosión, descarga eléctrica, o para prevenir lesiones personales cuando use electrodomésticos, se deben seguir precauciones básicas de seguridad, incluyendo las siguientes:

- **Consulte las INSTRUCCIONES DE INSTALACION para un procedimiento detallado de conexión a tierra.** Las instrucciones de instalación son incluidas con su lavadora para ser utilizadas como referencia. Si mueve la lavadora a una nueva ubicación, contrate a una persona del servicio calificada para que la revise y reinstale. Si no se cumple con esta advertencia se podrán producir heridas graves, incendios, descargas eléctricas, o muerte.
- **Bajo ninguna circunstancia deberá cortar o eliminar la tercera punta (de toma a tierra) del cable de alimentación.** Si no se cumple con esta advertencia se podrán producir heridas graves, incendios, descargas eléctricas, o muerte.
- **Para su seguridad personal, este electrodoméstico debe estar adecuadamente conectado a tierra.** Si no se cumple con esta advertencia se podrán producir heridas graves, incendios, descargas eléctricas, o muerte.
- **El cable de corriente de este electrodoméstico contiene un enchufe de 3 cables (conexión a tierra) que se conecta a un tomacorriente de pared estándar de 3 cables (conexión a tierra) para minimizar la posibilidad de riesgos de descargas eléctricas por parte del mismo.**
- **La lavadora deberá estar conectada a un tomacorriente con conexión a tierra de 120VAC, 60 Hz.** Si no se cumple con esta advertencia se podrán producir heridas graves, incendios, descargas eléctricas, o muerte.
- **Contrate a un electricista calificado para que revise el tomacorriente y el circuito eléctrico con el fin de asegurar que el enchufe este correctamente conectado a tierra.** Si no se cumple con esta advertencia se podrán producir heridas graves, incendios, descargas eléctricas, o muerte.
- **En caso de contar con un tomacorriente de pared de 2 cables, es su responsabilidad y obligación reemplazarlo por un tomacorriente de pared de 3 cables correctamente conectado a tierra.** Si no se cumple con esta advertencia se podrán producir heridas graves, incendios, descargas eléctricas, o muerte.
- **No instale la lavadora sobre una alfombra. Instale la lavadora sobre un piso sólido.** El incumplimiento de esta advertencia puede causar daños provocados por fuga de agua.
- **No elimine el cable de conexión a tierra. No use un adaptador o cable de extensión. Conecte la lavadora en un tomacorriente con conexión a tierra de 3 cables.** Si no se cumple con esta advertencia se podrán producir heridas graves, incendios, descargas eléctricas, o muerte.
- **La lavadora deberá estar siempre conectada a un enchufe individual con un índice de voltaje equivalente al que figura en su etiqueta de características técnicas.** Esto garantiza el mejor funcionamiento y además previene la sobrecarga de los circuitos del hogar, lo cual podría ocasionar riesgos de incendio debido al recalentamiento de cables.
- **Nunca desenchufe su lavadora tirando del cable de corriente. Siempre tome el enchufe firmemente y jale el mismo hacia fuera para retirarlo.** Si no se cumple con esta advertencia se podrán producir heridas graves, incendios, descargas eléctricas, o muerte.
- **Repare o reemplace de inmediato todos los cables de corriente pelados o con cualquier tipo de daño. No use un cable con cortaduras o abrasión sobre su extensión o extremos.** Si no se cumple con esta advertencia se podrán producir heridas graves, incendios, descargas eléctricas, o muerte.
- **Al instalar o cambiar de lugar la lavadora, evite todo tipo de cortes u otros daños en el cable de corriente.** Si no se cumple con esta advertencia se podrán producir heridas graves, incendios, descargas eléctricas, o muerte.
- **La lavadora debe ser instalada y conectada a tierra por una persona especializada del servicio técnico cumpliendo con los códigos locales para prevenir riesgos de descargas y asegurar la estabilidad durante el funcionamiento.**
- **La lavadora es pesada. Se necesitan dos o más personas para instalar y trasladar el electrodoméstico.** Si esto no se cumple se podrán producir diversas heridas.
- **Almacene e instale la lavadora donde no esté expuesta a temperaturas bajo cero o a condiciones climáticas en áreas exteriores.** Si no se cumple con esta advertencia se podrán producir daños por fugas de agua.
- **Con el fin de reducir el riesgo de descargas eléctricas no instale la lavadora en espacios húmedos.** Si no se cumple con esta advertencia se podrán producir heridas graves, incendios, descargas eléctricas, o muerte.
- **Para reducir el riesgo de lesiones personales, cumpla con todos los procedimientos de seguridad recomendados por la industria, incluyendo el uso de guantes con mangas largas y gafas de seguridad.** En caso de no cumplir con todas las advertencias de seguridad de este manual se podrán producir daños sobre la propiedad, lesiones personales o la muerte.
- **Nunca intente utilizar este electrodoméstico si está dañado, tiene una falla, esta parcialmente desarmado, tiene partes danadas o le faltan partes, incluido un cable o un enchufe dañado.**
- **Para minimizar la posibilidad de que ocurra una descarga eléctrica, antes de realizar cualquier tarea de mantenimiento o limpieza desconecte este electrodoméstico del suministro eléctrico o desconecte la lavadora del panel de distribución de la casa quitando el fusible o desconectando el disyuntor.**

# INSTRUCCIONES IMPORTANTES DE SEGURIDAD

## LEA TODAS LAS INSTRUCCIONES ANTES DE USAR

### ⚠️ ADVERTENCIA

Por su seguridad, se debe seguir la información indicada en este manual para minimizar el riesgo de incendio o explosión, descarga eléctrica, o para prevenir daños a la propiedad, lesiones personales o muerte.

### INSTRUCCIONES DE SEGURIDAD PARA LA UTILIZACIÓN, CUIDADO Y LIMPIEZA, Y LA ELIMINACIÓN

### ⚠️ ADVERTENCIA

Para minimizar el riesgo de incendio o explosión, descarga eléctrica, o para prevenir lesiones personales cuando use electrodomésticos, se deben seguir precauciones básicas de seguridad, incluyendo las siguientes:

- **Desenchufe la lavadora antes de limpiar la misma** para evitar el riesgo de descargas eléctricas.
- **Nunca utilice químicos fuertes, limpiadores abrasivos o solventes para limpiar su lavadora.** Los mismos dañaran el acabado de la unidad.
- **No coloque trapos con grasa o aceite encima de la lavadora.** Estas sustancias emiten vapores que podrían prender fuego a los materiales.
- **No lave prendas que estén sucias con aceite vegetal o de cocina.** Las mismas pueden quedar con algo de aceite luego del lavado. Debido al aceite que permanece, la tela puede despedir humo o prenderse fuego por sí sola.
- **Desconecte este electrodoméstico del tomacorriente antes de realizar cualquier tipo de mantenimiento.** Colocar los controles en la posición OFF (apagado) no desconecta el electrodoméstico de la toma de corriente. No cumplir con esta advertencia, podrá ocasionar heridas graves, incendios, descargas eléctricas, o muerte.
- **No combine diferentes productos de lavandería en una misma carga a menos que esto se especifique en la etiqueta.**
- **No mezcle cloro con amoníaco o ácidos como el vinagre.** Siga las instrucciones del paquete cuando utilice productos de lavandería. El uso incorrecto puede producir gases tóxicos, lo que podría resultar en lesiones graves o la muerte.
- **No coloque las manos dentro de la lavadora cuando sus partes estén en movimiento.** Antes de cargar, descargar o agregar prendas, pulse el botón de INICIO/PAUSA y espere hasta que el tambor se detenga totalmente antes de colocar las manos dentro. Si no se cumple con esta advertencia se podrán producir heridas graves, incendios, descargas eléctricas, o muerte.
- **No permita que los niños jueguen sobre o dentro de la lavadora.** Si hay niños cerca mientras la lavadora está en funcionamiento es necesario supervisarlos de cerca. A medida que los niños crezcan, enséñeles sobre el uso adecuado y seguro de todos los electrodomésticos. Si estas advertencias no se cumplen se podrían producir heridas graves.
- **Destruya la bolsa plástica y otros materiales de embalaje una vez retirada la lavadora.** Es posible que los niños deseen usarlas para jugar. Los cartones cubiertos con alfombra, colchas o láminas de plástico se pueden convertir en cámaras herméticas. Si estas advertencias no se cumplen se podrían producir heridas graves o muerte.
- **Mantenga los productos de lavandería fuera del alcance de los niños.** Para evitar heridas, cumpla con todas las advertencias que figuran en las etiquetas de los productos. Si estas advertencias no se cumplen se podrían producir heridas graves.
- **Antes de que su lavadora sea quitada de servicio o desechada, quite la puerta del compartimiento de la lavadora para evitar el peligro de que los niños o pequeños animales queden atrapados dentro.** El no hacerlo puede ocasionar lesiones personales graves o la muerte.
- **Mantenga las manos y objetos extraños alejados del área de la tapa y el cierre cuando esté cerrando la tapa.** En caso contrario, podría sufrir lesiones.

## GUARDE ESTAS INSTRUCCIONES

## CARACTERÍSTICAS DEL PRODUCTO

### MOTOR DIRECT-DRIVE INVERTER

El motor inverter direct drive, montado en el tambor, puede producir diferentes movimientos para lograr unos resultados de lavado óptimos, con muy poco ruido y vibraciones. El conjunto del motor también contiene menos partes en movimiento, lo que supone menos reparaciones.

### SMARTDIAGNOSIS™

Si experimenta alguna dificultad técnica con su lavadora, éste tiene la capacidad de transmitir información por teléfono al Centro de Atención al Cliente. El agente de servicio al cliente guarda la información transmitida de su máquina y la utiliza para analizar el problema, facilitándole un diagnóstico rápido y efectivo. (Consulte la página 34)

### LIMPIEZA DEL TAMBOR

La limpieza regular del tambor, una vez al mes, con TUB CLEAN mantendrá el tambor limpio y fresco.

### BLOQUEO INFANTIL

Use esta opción para desactivar los controles durante un ciclo de lavado. Esta opción evita que los niños puedan cambiar los ciclos o el funcionamiento de la máquina.

### SMARTRINSE™ (ENJUAGUE INTELIGENTE) CON SPRAY DE CHORRO

Esta lavadora está diseñada para ahorrar agua durante el lavado mediante el uso del SMART RINSE™ con spray de chorro en los ciclos de lavado ALGODÓN/NORMAL y MUY SUCIO.

### TAMBOR DE ACERO INOXIDABLE DE MÁXIMA CAPACIDAD

El tambor de acero inoxidable de máxima capacidad ofrece una durabilidad óptima.

# INTRODUCCIÓN A LA LAVADORA

## Partes y Accesorios

### Partes

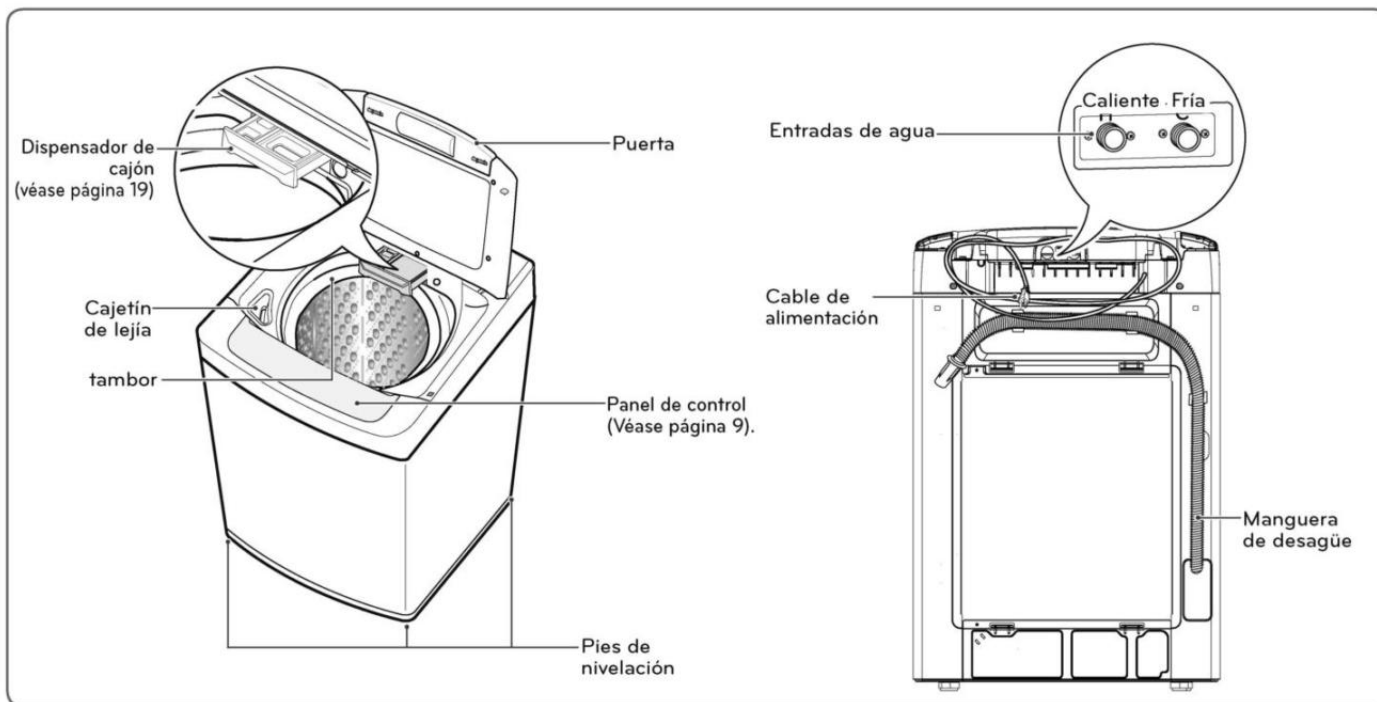

### Accesorios

#### Accesorios incluidos

- Correa de sujeción (para asegurar la manguera de drenaje)



#### NOTA

- Los accesorios que se muestran abajo no están incluidos con este modelo, pero son necesarios para su correcto funcionamiento.

#### No se incluye la arandela

- Mangueras de agua fría y caliente

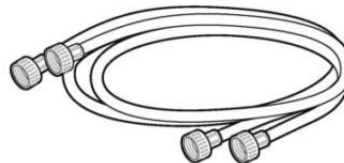

#### NOTA

- Póngase en contacto con el Departamento de atención al cliente de LG, en el número 1-800-243-0000 (1-888-542-2623 en Canadá) si falta alguno de los accesorios.
- Compre mangueras de buena calidad. Las fugas causadas por mangueras de baja calidad o una instalación incorrecta no es están cubiertas por la garantía del fabricante.
- Las imágenes de esta guía pueden no coincidir con los componentes y accesorios reales, y están sujetas a cambios sin previo aviso para mejoras en el producto.

## Características del panel de control





## Funcionamiento

Botón	Descripción
	<ul style="list-style-type: none"> <li><b>BOTÓN DE ENCENDIDO/APAGADO</b></li> <li>- Pulse para encender la lavadora. Pulse de nuevo para apagarla.</li> <li><b>NOTA:</b> Si la arandela permanece inactiva durante 4 minutos tras apagar la lavadora, el agua del tambor se drenará.</li> <li><b>NOTA:</b> Sonará una alarma 1 minuto antes del vaciado de agua y aparecerá "dr" en la pantalla. Puede reiniciar la lavadora en este momento. Sin embargo, una vez que la lavadora haya iniciado el vaciado de agua, todas las funciones se suspenderán y se mostrará "dr" hasta que el vaciado de agua haya terminado.</li> </ul>
	<ul style="list-style-type: none"> <li><b>SELECTOR DE CICLOS</b></li> <li>- Presione el botón Cycle (Ciclo) hasta que se seleccione el ciclo deseado. Una vez seleccionado el ciclo, se mostrarán en la pantalla los preajustes estándar. Dichos ajustes se pueden modificar mediante los botones de configuración de ciclo antes de iniciar el lavado.</li> </ul>
	<ul style="list-style-type: none"> <li><b>BOTÓN DE INICIO/PAUSA</b></li> <li>- Pulse este botón para el INICIO del ciclo seleccionado. Si la lavadora está en funcionamiento, utilice este botón para la PAUSA del ciclo sin perder los ajustes establecidos.</li> <li><b>NOTA:</b> Si no pulsa el botón de INICIO/PAUSA en 4 minutos como máximo después de seleccionar el ciclo, la lavadora se apagará automáticamente.</li> <li><b>NOTA:</b> Si la lavadora permanece inactiva durante 8 minutos después de la pausa del ciclo, el tambor se vaciará de agua.</li> </ul>
	<ul style="list-style-type: none"> <li><b>BOTONES DE MODIFICACIÓN DE CICLO</b></li> <li>- Utilice estos botones para seleccionar las opciones que desea aplicar al ciclo seleccionado. Pulse el botón para ese ajuste hasta que el indicador luminoso del valor deseado se ilumine.</li> <li>- Ciertos botones también le permiten activar funciones específicas al pulsar durante 3 segundos el botón.</li> <li>Para información detallada sobre opciones individuales, consulte las páginas siguientes.</li> </ul>
	<ul style="list-style-type: none"> <li><b>BOTONES DE OPCIONES</b></li> <li>- Estos botones le permiten seleccionar opciones de ciclo adicionales que se iluminarán cuando los seleccione.</li> </ul>
	<ul style="list-style-type: none"> <li><b>PANTALLA LED</b></li> <li>- La pantalla muestra la configuración, el tiempo estimado restante, y los mensajes de estado de su lavadora. La pantalla permanecerá encendida durante el ciclo.</li> </ul>

## Pantalla



Botón	Descripción
	<ul style="list-style-type: none"> <li>• <b>TIEMPO RESTANTE ESTIMADO</b> - Al pulsar el botón de INICIO/PAUSA, la lavadora detecta automáticamente la carga (peso) del lavado y optimiza el tiempo de lavado según el ciclo y las opciones seleccionadas. La pantalla indicará entonces el tiempo restante estimado para el ciclo de lavado seleccionado.</li> </ul>
	<ul style="list-style-type: none"> <li>• <b>INDICADOR DE FINALIZACIÓN DE CICLO</b> - Esta parte de la pantalla muestra qué parte del ciclo de lavado está en curso (DETERMINACIÓN DE CARGA, LAVADO, ENJUAGUE o CENTRIFUGADO).</li> </ul>



# INSTRUCCIONES DE INSTALACIÓN

## Perspectiva general de instalación

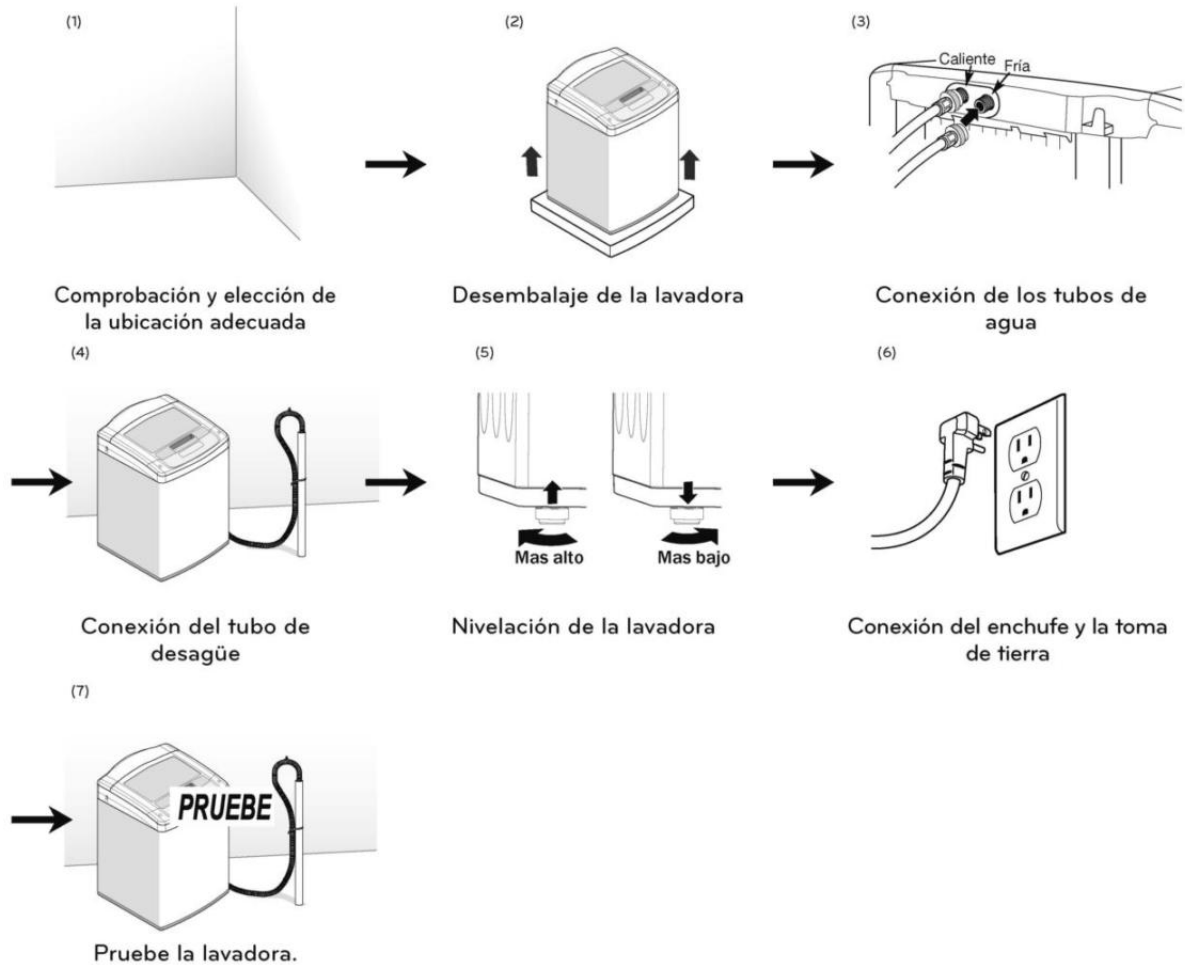

### ⚠ ADVERTENCIA

- La lavadora es pesada. Se necesitan dos o más personas para instalar y trasladar el electrodoméstico. Si esto no se cumple se podrán sufrir heridas en la espalda u otras herida.
- Almacene e instale la lavadora en un lugar no expuesto a temperaturas inferiores a las de congelación ni a la intemperie. Si no se cumple con esta advertencia se podrán producir heridas graves, incendios, descargas eléctricas o muerte
- Para su seguridad personal, este electrodoméstico debe ser conectado a tierra adecuadamente.
- Conecte a tierra la lavadora siguiendo todos los códigos y ordenanzas legales. Si no se cumple con esta advertencia se podrán producir heridas graves, incendios, descargas eléctricas o muerte.
- La apertura de la base no debe estar obstruida por una alfombra cuando la lavadora se instale en un piso alfombrado.
- No elimine el cable de conexión a tierra. No use un adaptador o prolongador. Enchufe en un tomacorriente con conexión a tierra de 3 cables. Si no se cumple con esta advertencia se podrán producir heridas graves, incendios, descargas eléctricas o muerte.

## Comprobación y elección de la ubicación adecuada

Instale la lavadora sobre un suelo con la resistencia y rigidez suficiente para soportar el peso de la máquina, incluso con la carga completa, sin que se flexione o rebote. Si el suelo tiene una flexibilidad excesiva, quizás deba reforzarse para hacerla más rígida. Si el suelo no es resistente, puede causar vibraciones y ruidos intensos.

- 1 Limpie el suelo antes de la instalación.
  - Asegúrese de seleccionar un suelo resistente y liso.
- 2 Se necesitan dos o más personas para mover y desempacar la lavadora.
- 3 Deje espacio suficiente entre las paredes y la lavadora para su instalación.

### Requisitos de espacio

Deje espacio suficiente espacio para las tuberías de agua, el tubo de desagüe y el flujo de aire.

#### NOTA

- Asegúrese de permitir molduras de paredes, puertas o suelo por si desea aumentar el espacio requerido.

### Instalación sobre un suelo

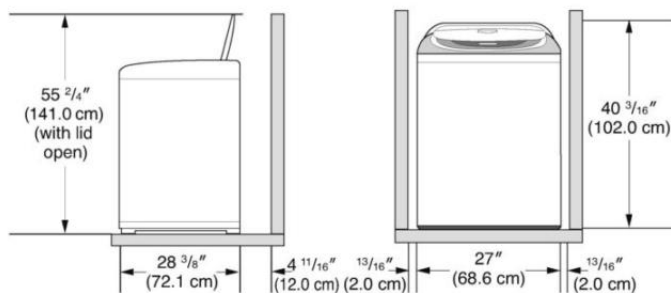

#### NOTA

- Antes de instalar la lavadora, asegúrese de que el piso esté limpio, seco y libre de polvillo, suciedad, agua y aceites para que las patas de la lavadora no puedan deslizarse fácilmente. Si las patas niveladoras se desplazan o deslizan sobre el piso, pueden producirse vibraciones y ruidos excesivos debido a un contacto deficiente con el suelo.

## Desembalaje de la lavadora

- 1 Cuando reciba la lavadora en su casa, retire la base de cartón y poliestireno utilizada para el envío del electrodoméstico.

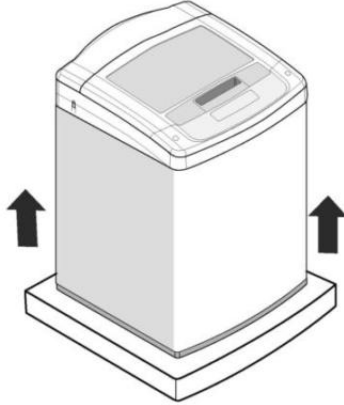

Al retirar la lavadora de la caja de cartón, asegúrese de retirar el Soporte de base del medio de la base de cartón. Si debe asentar la lavadora hacia abajo para quitar los materiales de embalaje de la base, siempre proteja el lado de la lavadora y deposítela con cuidado sobre su lado. NO asiente la lavadora sobre su parte frontal o posterior.

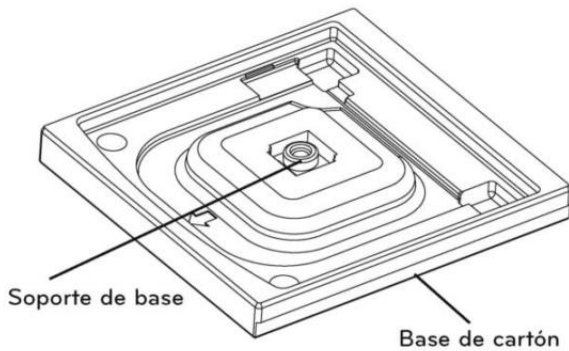

- 2 Retire la parte del embalaje que incluye el Manual del propietario, las piezas y las muestras de productos para el lavado.

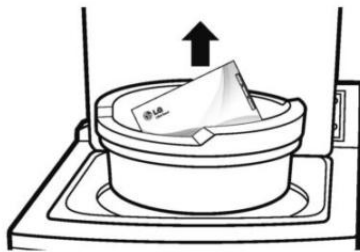

- 3 Afloje el cable de alimentación de la parte trasera de la lavadora.

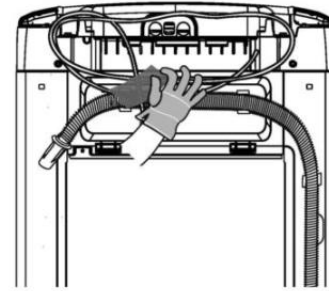

### HERRAMIENTAS A UTILIZAR

- Alicates regulables

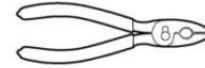

- Nivel de carpintero



## Conexión de las tuberías de agua

- 1 Revise las juntas herméticas de goma de ambos extremos de la manguera.
  - Inserte una junta de goma en los acoples roscados de cada manguera para evitar fugas.

Junta hermética de goma

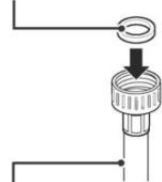

Manguera de agua  
(A entrada de agua de la lavadora)

Junta hermética de goma

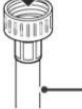

Manguera de agua  
(Al grifo)

### ⚠ ADVERTENCIA

- No vuelva a utilizar mangueras usadas. Utilice mangueras nuevas para la instalación de la lavadora. Las mangueras usadas podrían causar fugas o explotar, haciendo que el suelo se inunde con los consiguientes daños materiales.

- 2 Conecte las tuberías de agua a las llaves de paso de agua caliente y fría y apriete las conexiones con la mano. A continuación, utilice unos alicates para apretarlas otro 2/3 de vuelta.
  - Conecte la manguera azul a un grifo de agua fría y la manguera roja a un grifo de agua caliente.

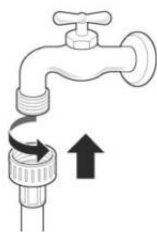

### ⚠ ADVERTENCIA

- **No tense en exceso.** El acoplamiento puede resultar dañado.

- 3 Tras conectar las mangueras al grifo de agua, abra las llaves de agua para eliminar sustancias extrañas (suciedad, arena o serrín) de las tuberías de agua. Drene el agua en un cubo y revise la temperatura del agua.

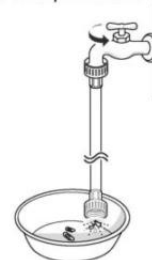

- 4 Conecte las mangueras a las entradas de agua con la mano a continuación, utilice unos alicates para apretarlas otro 2/3 de vuelta.
  - Conecte la manguera azul a la entrada de agua fría y la manguera roja a la entrada de agua caliente.

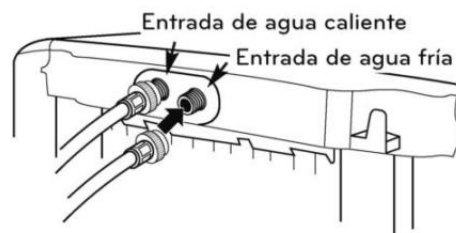

### ⚠ ADVERTENCIA

- **No ajuste las mangueras en exceso.** Hacerlo puede dañar las válvulas, causando fugas y daños a la propiedad.

- 5 Compruebe que no haya fugas abriendo las llaves de agua.
  - Si hay fugas de agua, verifique de nuevo los pasos 1 a 4.

### ⓘ NOTA

- Revise periódicamente las mangueras por si hubiera grietas, fugas y desgaste, y sustitúyalas cada 5 años.
- Para mover o instalar la lavadora, no estire, aplaste ni doble las mangueras.
- La presión de las tuberías de agua debe ser entre 14.5 PSI y 116 PSI (100 - 800 kPa). Si la presión de la tubería de agua es superior a 116 PSI (800 kPa), debe instalarse una válvula reductora de presión.
- Para el óptimo desempeño de su lavadora, la temperatura de su agua caliente debe ser entre 120-135°F (48-57°C) y el de su agua fría debe ser 60°F (15°C).

## Conexión del tubo de desagüe

Asegure la manguera de desagüe para el drenaje, a efectos de evitar movimientos y goteos.

### ! NOTA

- La manguera de desagüe debe fijarse correctamente. En caso contrario, podría resultar en inundación o funcionamiento incorrecto
- La longitud total de la manguera de drenaje debe ser inferior a 96 pulgadas (2,44m) desde la parte inferior de la lavadora.
- El desagüe debe instalarse de acuerdo con las regulaciones nacionales y locales aplicables.
- Asegúrese de que la manguera de desagüe no se encuentre muy tensa, apretada, aplastada o doblada.

### Uso de un tubo de subida

- 1 Inserte el extremo de la manguera de desagüe en el tubo de subida.



- 2 Utilice una brida para fijar la manguera de desagüe en su posición.

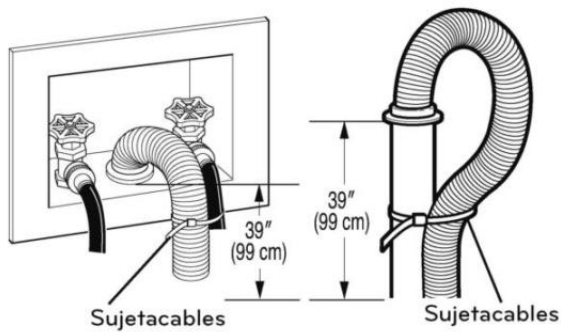

### Utilización de una tina de lavado

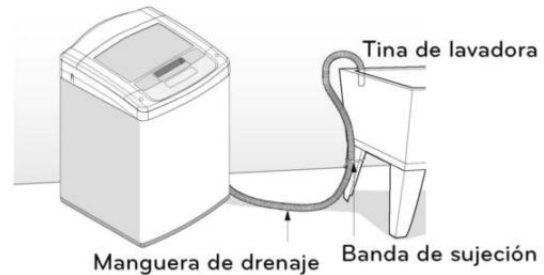

Doble el extremo de la manguera de drenaje hasta que tenga la forma deseada y engánchelo al borde del lavadero. Use una correa para asegurar la manguera de drenaje en su lugar.

## Nivelado de la lavadora

La lavadora centrífuga a velocidades muy elevadas, de hasta 1100 rpm.

### NOTA

- Ajuste el pie de nivelación sólo si es preciso para nivelar la lavadora. La lavadora puede vibrar si extiende el pie de nivelación más de lo necesario.
- Los cuatro pies de nivelación deben apoyarse con firmeza en el suelo. Balancee la lavadora con cuidado apoyándose en un lado y otro, para comprobar si está debidamente equilibrada.
- Antes de instalar la lavadora, asegúrese de que el suelo está limpio, seco y sin polvo, suciedad, agua o restos de aceite para evitar que el pie de apoyo de la lavadora se deslice fácilmente. Si el pie de nivelación se mueve o desliza por el suelo contribuirá a que haya más vibración y ruido debido a la falta de contacto con el suelo.

- 1 Coloque la lavadora en su posición final, teniendo cuidado de no pinzar, forzar o aplastar las líneas de agua y desagüe. Coloque un nivel en la parte superior de la lavadora.
- 2 Ajuste el patas niveladoras. Gire hacia la derecha para subir la lavadora o hacia la izquierda para bajarla.

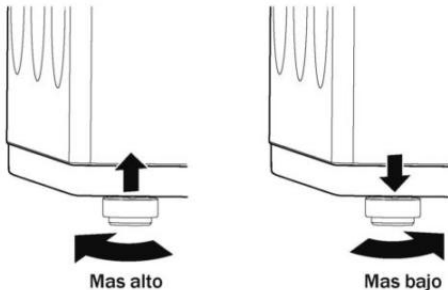

- 3 Para asegurarse de que la lavadora está nivelada correctamente, abra la cubierta y mire desde arriba para ver si es lo mismo que se muestra desde al arriba. Si tiene un nivel, compruebe la nivelación exacta de la lavadora.

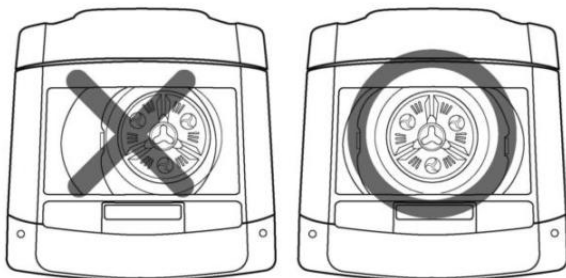

- Para comprobar si está nivelada de un lado a otro, cerrar la tapa y coloque un nivel en la parte trasera de la tapa.
- Para comprobar si está nivelada de la parte delantera a la trasera, coloque un nivel a un lado de la lavadora en el borde donde el lado de la estructura coincide con la cubierta superior.

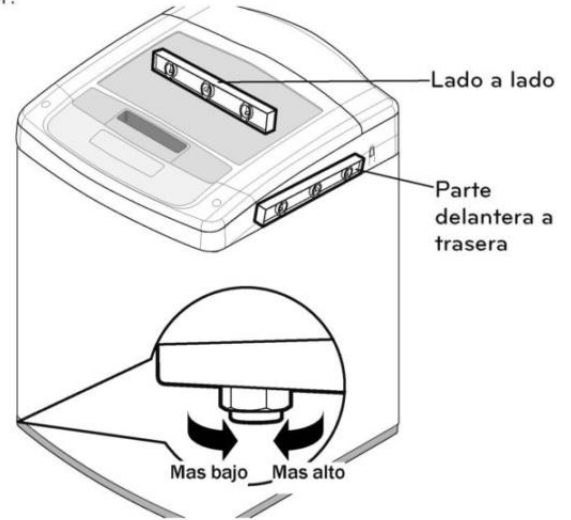

Si la lavadora no está nivelada, ajuste el patas niveladoras. Gire hacia la derecha para subir o hacia la izquierda para bajar.

- 4 Compruebe de nuevo que la lavadora esté nivelada.
  - Empuje o sacuda los extremos superiores de la lavadora suavemente para asegurarse que la máquina no esté meciéndose.
  - En caso que la lavadora esté meciéndose, repita los pasos 1 a 3.

### PRECAUCIÓN

- Si utiliza la lavadora sin nivelarla, pueden producirse fallos de funcionamiento causados por el exceso de vibraciones y ruido.
- **Utilice las patas niveladoras únicamente para nivelar la máquina.** Si eleva las patas de nivelación de forma innecesaria, puede causar vibraciones anómalas de la lavadora.

## Conexión del enchufe y la toma de tierra

Conecte a tierra la lavadora para evitar un cortocircuito o descargas eléctricas durante la conexión.

### Utilización de una toma de 3 clavijas

Conecte el enchufe en la toma sin conexión a tierra adicional.

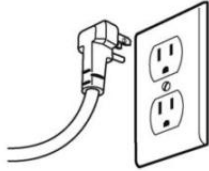



## ⚠ PRECAUCIÓN

- El tomacorriente debe estar dentro de un área mínima de 1,5 m (60 pulgadas) a cualquiera de los lados de la lavadora.
- El electrodoméstico y el tomacorriente deben estar colocados de forma tal que se pueda acceder al enchufe fácilmente.
- No sobrecargar el tomacorriente con más de un electrodoméstico.
- El tomacorriente deberá estar puesto a tierra de acuerdo con los códigos y las regulaciones de cableado actuales.
- Se recomienda utilizar un fusible de demora de tiempo o disyuntor.
- Es responsabilidad y obligación personal del dueño del producto pedir a un electricista calificado que instale el tomacorriente adecuado.
- No utilice un cable o enchufe desgastado o dañado. Repárelos o sustitúyalos inmediatamente. En caso contrario, podría haber peligro de incendio, descargas eléctricas o fallos del aparato.
- No modifique el cable de alimentación y tenga cuidado de no dañarlo durante la instalación o cuando mueva la lavadora. En caso contrario podría haber peligro de incendio, descargas eléctricas o fallos del aparato.
- Asegúrese de que la lavadora esté conectada a tierra.
- Conecte esta lavadora a una toma eléctrica dedicada y adecuada a su capacidad. En caso contrario, podría haber peligro de descargas eléctricas, incendio o fallos, del aparato.
- No utilice adaptadores o cables de extensión. La lavadora deberá ser conectada siempre en su propia toma de alimentación, compatible con lo indicado en la placa de características. En caso contrario, podría haber peligro de descargas eléctricas, incendio o fallos del aparato.
- No dañe ni corte el conductor de tierra interno del enchufe. En caso contrario, podría haber peligro de muerte, incendio, descargas eléctricas o fallos del aparato.

## Pruebe la lavadora

Compruebe si la lavadora ha sido instalado correctamente y realice una prueba de funcionamiento.

- 1 Cargue la lavadora con 6 libras (3 kg) de ropa.
- 2 Pulse  POWER AUTO OFF.
- 3 Pulse  para RINSE + SPIN.
- 4 Pulse  START PAUSE.
  - Se inicia el ciclo de lavado.
- 5 Compruebe si se suministra agua, que la máquina no se esté meciendo ni vibre en exceso, y que desagüe correctamente durante el ciclo de centrifugado.
  - Si se producen fugas de agua durante el suministro de agua, consulte la página 14, **Conexión correcta de las tuberías de agua.**
  - Si la lavadora se menea y vibra excesivamente, consulte la página 16, **Nivelación de la lavadora**, para nivelarla de nuevo.
  - Si el desagüe no funciona, consulte la página 15, **Conexión del tubo de desagüe**, para instalarlo correctamente.

# PREPARACIÓN

## Clasificación de las cargas de lavado

### Precauciones para el cuidado de los tejidos antes del ciclo de lavado

Lea y cumpla con las siguientes instrucciones para evitar que la ropa se encoja o se dañe.

#### ⚠ PRECAUCIÓN

- **No lave o seque por centrifugado ningún artículo etiquetado o que se sabe que es a prueba de agua o resistente al agua, aún cuando la etiqueta de cuidados del producto permita usar lavadora.**

El no seguir estas instrucciones puede resultar en lesiones corporal, daño severo para sus prendas, su lavadora y/o propiedad como resultado de la vibración anormal de la lavadora.  
- Ejemplos de artículos a prueba de agua o resistente al agua incluyen ciertos tapetes para colchón, fundas para colchones, equipo para la lluvia, equipo para acampar, ropa para esquiar, equipo para exteriores y artículos similares.

- ◆ Revise todos los bolsillos para asegurarse de que estén vacíos.  
- Artículos como clips, cerillos, plumas, monedas y llaves pueden dañar su lavadora o sus prendas.
- ◆ Cierre las cremalleras, ganchos y cordones para prevenir que estos artículos se enganchen o enreden en otras prendas.
- ◆ Realice un pretratamiento de las áreas más sucias antes del lavado.  
- De este modo, logrará mejores resultados.
- ◆ Combine prendas grandes y pequeñas en una carga.  
Cargue primero las prendas grandes.
- ◆ Las prendas grandes no deberán ser más de la mitad de la carga de lavado total.
- ◆ Se puede cargar la lavadora completamente, pero el tambor no puede quedar colmado de prendas.
- ◆ No lave prendas individuales, a menos que se trate de ropa voluminosa, como mantas o similares. Asegúrese de lavar la ropa en tipos similares de cargas.  
- Si lava una sola prenda, puede desequilibrarse el tambor y se producirán vibraciones y ruidos.
- ◆ Cepille la suciedad, polvo o cabello de los tejidos antes del lavado.  
- La ropa no quedará limpia si hay suciedad o arena en los tejidos, o podría dañarse debido al frotamiento de las partículas contra tejidos delicados.
- ◆ Lave las mantas individualmente.  
- Si lava más de una manta junta puede resultar en mantas no limpias si las mantas se enreden o si se desequilibra la carga.
- ◆ Separe las prendas por colores y lávelas por separado para evitar que se corran los colores.  
- Los tejidos pueden dañarse o quedar manchadas debido al teñido de los colores o por objetos extraños que se transfieren de un tejido a otro.

### Etiquetas de cuidado de las telas

La mayoría de las prendas de vestir tienen etiquetas de cuidado de las telas para lograr un cuidado adecuado.

Categoría	Etiqueta	Instrucciones
Lavado		Lavado a mano
		Lavado a máquina, ciclo normal
		Utilice el ajuste de planchado permanente/ resistente a las arrugas (la cual tiene un enfriado o rociado con agua fría antes del centrifugado reducido)
		Utilice el ajuste de prendas delicadas (agitación lenta y/o tiempo de lavado reducido).
		No lavar
		No escurrir
Temperatura del agua	...	Caliente
	..	Tibia
	.	Frio
Blanqueado		Cualquier blanqueador cuando sea necesario
		Sólo blanqueador sin lejía cuando sea necesario
		No utilizar blanqueador

### Clasificación de la carga de ropa

Se recomienda clasificar la ropa en cargas similares que puedan lavarse en el mismo ciclo.

Consulte el cuadro siguiente para clasificar la ropa.

<b>Colores</b>	Blancos / Claros / Oscuros
<b>Suciedad</b>	Muy sucio / Normal / Poco sucio
<b>Tejido</b>	Delicados / Normales / Algodones resistentes
<b>Pelusa</b>	Productores de pelusa / Recogen pelusa



## Utilización de detergente/suavizante

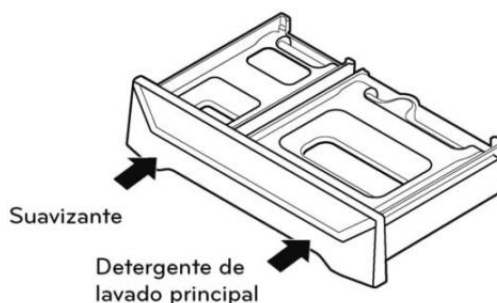
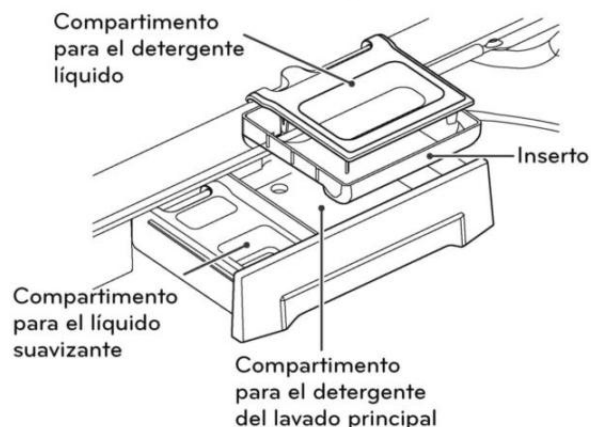

### Compartimiento de detergente para el lavado principal

Este compartimiento alberga el detergente para el ciclo de lavado principal, el cual se agrega a la carga al principio del ciclo. Use siempre detergente tipo HE (Alta eficiencia) con su lavadora.

Cuando agregue detergente nunca sobrepase las recomendaciones del fabricante. Utilizar demasiado detergente puede resultar en la acumulación del mismo en las prendas y en la lavadora. Se puede utilizar tanto detergente líquido como en polvo.

#### ! NOTA

- Se puede agregar blanqueador compatible con la ropa de color, líquido o en polvo al compartimiento de lavado principal junto con detergente del mismo tipo.
- Cuando utilice detergente líquido, asegúrese de que la cajita e inserto se encuentren colocados en su sitio. No exceda la línea de llenado máximo.
- Cuando utilice detergente en polvo, quite el inserto y la cajita de detergente líquido del compartimiento. El detergente en polvo no se dispensará si están colocados la cajita de detergente líquido y el inserto.

### Compartimiento del suavizante

Este compartimiento alberga el suavizante líquido de telas, que se dispensará automáticamente durante el ciclo de enjuague final.

#### ! NOTA

- Siga siempre las recomendaciones del fabricante cuando agregue suavizante. No exceda la línea de llenado máximo. Usar demasiado suavizante puede causar que las telas se manchen.
- Diluya con agua caliente los suavizantes de tela concentrados. No exceda la línea de llenado máximo.
- Nunca agregue suavizante de tela directamente en la carga o en el tambor.

## Detergente recomendado

Asegúrese de utilizar detergentes de alta eficiencia (HE) para máquinas de carga frontal. Los detergentes de alta eficiencia se disuelven mejor y producen menos espuma para lograr un lavado y enjuague más eficiente. Utilice la cantidad correcta de detergente, siguiendo las instrucciones en la etiqueta del empaque del detergente.



**Diseñada especialmente para utilizar sólo detergente de alta eficiencia (HE)**

#### ! NOTA

- Utilice sólo detergente de alta eficiencia, ya que el uso de un detergente regular puede producir exceso de espumas.
- Los detergentes de alta eficiencia producen menos espuma, se disuelven de forma más eficiente para mejorar el lavado y el enjuague, y ayudan a mantener limpio el interior de la lavadora.
- Utilice menos detergente para agua blanda.
- Limpie inmediatamente las salpicaduras de detergente, ya que podrían dañar el acabado y el panel de control de la lavadora.
- La utilización de demasiado detergente puede causar acumulación en el tambor y afectar el funcionamiento de la lavadora.
- Si utiliza un detergente que no se disuelve con facilidad o un detergente de alta viscosidad, éste dejará residuos en el tambor, los cuales podrán no enjuagarse correctamente.

## Cargando el dispensador

El cajón dispensador de detergente de la lavadora tiene un compartimiento dispensador para cada tipo de detergente. Añada los detergentes adecuados en sus compartimientos respectivos

- 1 Saque el cajón dispensador de detergente.

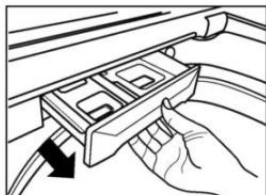

- 2 Añada el detergente apropiado en el compartimiento correspondiente.
  - Si utiliza un detergente líquido asegúrese que esté colocada la cajita del detergente líquido.
  - Si utiliza detergente en polvo, retire la cajita del detergente líquido y ponga el detergente en polvo en el compartimiento del detergente del lavado principal.
- 3 Cierre el cajón dispensador lentamente.
  - Si cierra el cajón con fuerza puede desbordarse el detergente a otro compartimento o dispensarse en el tambor antes de lo programado.

### NOTA

- Es normal que una cantidad pequeña de agua permanezca en los compartimientos de suministro al final del ciclo.

### Compartimiento de blanqueador líquido

Este compartimiento alberga blanqueador líquido, que se dispensará automáticamente en el momento adecuado del ciclo de lavado.

Un llenado excesivo puede causar una dosificación prematura de la lejía, y dañar los tejidos.

### NOTA

- No agregue blanqueador compatible con la ropa de color líquido o en polvo a este compartimiento.
- Siga siempre las recomendaciones del fabricante cuando agregue blanqueador. No exceda la línea de llenado máximo. Usar demasiado blanqueador puede dañar las telas.
- Nunca agregue blanqueador líquido no diluido directamente en la carga o en el tambor. Puede dañar las telas.



# UTILIZACIÓN DE LA LAVADORA

## Funcionamiento básico

- 1  ELIJA LA ROPA A LAVAR Y LA CARGA.
- 2  Encender la máquina.  
Pulse el botón POWER para encender la máquina.
- 3  ENCIENDA LA LAVADORA.  
Pulse el botón de ENCENDIDO/APAGADO para encender la lavadora.
- 4  SELECCIONE UN CICLO.  
Presione el botón Cycle (Ciclo) repetidamente hasta que se seleccione el ciclo deseado. La pantalla mostrará la LAVADO TEMP. (WASH TEMP.) el NIVEL DE SUCIEDAD, (SOIL LEVEL) la VELOCIDAD DE CENTRIFUGADO (SPIN SPEED) para ese ciclo.
- 5  SELECCIONE UN BOTÓN DE MODIFICACIÓN DE CICLO. Si quiere cambiar el modificador de ese ciclo, pulse el/los botone/s de configuración de ciclo correspondiente/s hasta que se ilumine el indicador del valor deseado.  
NOTA: Para proteger sus prendas, no todas las temperaturas de lavado (WASH TEMP.) la velocidad de centrifugado, (SPIN SPEED) el nivel de suciedad (SOIL LEVEL) o las opciones están disponibles en cada ciclo.
- 6  SELECCIONE LOS BOTONES DE OPCIONES. Seleccione cualquier opción de ciclo adicional, como SUAVIZANTE o RETRASAR LAVADO pulsándola.  
NOTA: Para proteger sus prendas, no todas las temperaturas de lavado (WASH TEMP.) la velocidad de centrifugado, (SPIN SPEED) el nivel de suciedad (SOIL LEVEL) o las opciones están disponibles en cada ciclo.
- 7  Pulse  START PAUSE.  
- La lavadora se pondrá en funcionamiento.
- 8  Cuando suena la melodía, si se activa el sonido, el ciclo de lavado ha terminado.  
- Cuando haya terminado el ciclo de lavado, se desbloqueará la puerta. Abra la puerta y retire la colada inmediatamente.

### ⚠ ADVERTENCIA

- Para reducir el riesgo de fuego, descargas electricas o danos personales, **lea las INSTRUCCIONES IMPORTANTES DE SEGURIDAD** antes de utilizar el dispositivo.

## Guía de ciclos

La siguiente guía de ciclos muestra las opciones y los tipos de prendas que se recomiendan para cada ciclo.

 = Ajuste predeterminado

Ciclo	Tipo de tela o de carga	Temperatura del agua	Velocidad de centrif.	Niv suciedad	Remojo	COLDWASH™	Enjuague adicional	Suavizante
Cotton/Normal (Algodón / Normal)	Algodón, Camisas, Vaqueros, Calcetines, Pantalones	Caliente	Rápido	Muy sucio	●	●	●	●
		Tibia	Media	Normal				
		EcoTibia	Sin centrifugado	Ligero				
		Fría	Fría del grifo					
Heavy Duty (Fuerte)	Prendas de algodón muy sucias	Caliente	Rápido	Muy sucio	●		●	●
		Tibia	Media	Normal				
		EcoTibia	Lento	Ligero				
		Fría	Sin centrifugado					
Bright Whites™	Prendas blancas	Caliente	Rápido	Muy sucio	●		●	●
		Tibia	Media	Normal				
		EcoTibia	Lento	Ligero				
		Fría	Sin centrifugado					
Bulky/Bedding (Voluminoso / Ropa de cama)	Prendas grandes como mantas o edredones	Caliente	Rápido	Muy sucio	●	●	●	●
		Tibia	Media	Normal				
		EcoTibia	Lento	Ligero				
		Fría	Sin centrifugado					
* Utilice el ciclo Bulky/Bedding (Voluminoso / ropa de cama) para artículos como almohadas, edredones y otros artículos que tengan problemas para absorber el agua. LAVE SOLAMENTE CARGAS PEQUEÑAS para asegurarse de que queda sitio para que la carga se mueva durante el lavado. Agrupe los artículos similares, no mezcle artículos voluminosos con pequeñas prendas. No seguir estas instrucciones puede causar daños en las prendas o a la lavadora.								
Speed Wash (Lavar rápido)	Cargas poco sucias y pequeñas	Tibia	Rápido	Muy sucio	●	●	●	●
		EcoTibia	Media	Normal				
		Fría	Lento	Ligero				
		Fría del grifo	Sin centrifugado					
Pure Color™	Ropa de color y ligeramente sucia	Tibia	Rápido	Muy sucio	●	●	●	●
		EcoTibia	Media	Normal				
		Fría	Lento	Ligero				
		Fría del grifo	Sin centrifugado					
Delicates (Delicada)	Camisas de etiqueta/ blusas, prendas de nylon, muy finas o de encaje (menos de 8 libras)	Tibia	Media	Muy sucio	●	●	●	●
		EcoTibia	Lento	Normal				
		Fría	Sin centrifugado	Ligero				
		Fría del grifo						
Tub Clean (Limpieza de latina)	Consulte la página 28.		Rápido					

-La lavadora ajustará de forma automática el tiempo de lavado para la cantidad de colada, presión del agua, agua y demás condiciones de funcionamiento.

NOTA: Para proteger sus prendas, no todas las Lavado Temp., la Velocidad de Centrifugado, el Nivel de Suciedad o las opciones están disponibles en cada ciclo.



## Ciclo principal

Puede lavar la ropa de forma más intensiva seleccionando el ciclo de lavado más adecuado para el tipo de prendas que se van a lavar. Presione el botón del ciclo deseado. Cuando seleccione un ciclo de lavado, se iluminará la luz para el ciclo de lavado correspondiente. Consulte la página 21, **Funcionamiento básico**, para más información sobre los métodos de funcionamiento.

## Ropa normal, COTTON/NORMAL

Utilice este ciclo para lavar prendas normales, excepto tejidos delicados, como lana o seda.

### NOTA

- Si pulsa  y, luego,  sin seleccionar otro ciclo, la lavadora cambiará a COTTON/NORMAL.

## Muy sucias de algodón, HEAVY DUTY

Este ciclo es para lavado de ropa muy sucia, a través de rotación más potente del tambor.

## Para tejidos blancos, BRIGHT WHITES™

Este ciclo de lavado es sólo para la ropa blanca.

## Mantas o ropa voluminosa, BULKY/BEDDING

Este ciclo se utiliza para el lavado de mantas o ropas voluminosas.

## Lavado rápido, SPEED WASH

Use el ciclo de lavado de velocidad para lavado rápido de ropa levemente sucia y carga pequeña. Para el lavado y enjuague de alta eficiencia se recomiendan cargas pequeñas de 2-3 prendas levemente sucias.

### NOTA

- Use poco detergente en este ciclo. Si usted desea más enjuague, puede agregar suavizante adicional utilizando el botón Extra Rinse para esta función.

## Ropa de ligeramente sucia, PURE COLOR™

Utilice este ciclo para lavar ligeramente ropa de colores brillantes.

## Prendas delicadas, DELICATES

Este ciclo se utiliza para lavar lencería o ropa con encajes que se pueda dañar fácilmente.

## Limpieza del tambor, TUB CLEAN

Utilice este ciclo cuando quiera limpiar la tina de su lavadora.

## Función De Drenaje Especial

Esta lavadora está equipada con una función especial diseñada para que su lavadora sea lo más segura posible. Si la lavadora se detiene o se apaga cuando todavía hay agua en la tina, el agua drenará automáticamente. Esto ayuda a proteger a los niños ya que reduce la posibilidad de que quede agua en la tina. Si la lavadora está apagada por tres minutos, mientras aún hay agua en la tina, sonará una alarma para notificarle que está a punto de drenar el agua de la tina. La lavadora se puede reiniciar en cualquier momento antes de que comience a drenar. Si la lavadora está en pausa durante cuatro minutos, la pantalla se apagará y se perderán todos los ajustes del ciclo. Tres minutos después de que se apague el control, sonará la alarma para notificarle que la lavadora está a punto de drenar el agua de la tina. Se puede prender la lavadora e iniciar otro ciclo antes de que comience el drenaje.

Si no se registra actividad por cuatro minutos luego de que el control se apaga, aparecerá un código de error y el agua se drenará de la tina. En cuanto la lavadora comience el proceso de drenaje, se deshabilitarán los controles y no se podrá interrumpir el proceso de drenaje. Cuando se haya drenado completamente el agua, la lavadora se apagará.

### NOTA

- En el improbable supuesto de que la lavadora experimente un problema que ocasione que se muestre un código de error, la lavadora aún drenará luego de cuatro minutos. Sin embargo, sólo se mostrará el código de error original.

## Botones de ajuste de ciclo

Cada ciclo tiene ajustes preprogramables que se seleccionan automáticamente. También puede personalizar los ajustes utilizando los botones de programación de ciclos. Apriete el botón para ver esa opción y seleccionar otros ajustes.

La lavadora ajusta automáticamente el nivel de agua según el tipo y tamaño de la carga de lavado para proporcionar los mejores resultados y eficiencia máxima. Puede parecer que no hay agua dentro del tambor en algunos ciclos, pero esto es normal.

### NOTA





- Para proteger sus prendas de vestir, no todas las temperaturas de lavado, velocidades de centrifugado, niveles de suciedad u opciones están disponibles en cada ciclo. Vea la Guía de ciclos para obtener más detalles.

## Opciones de ajuste antes del ciclo

Usted puede seleccionar y agregar las opciones deseadas antes de iniciar la lavadora.

### Ajuste de la temperatura del agua, WASH TEMP.

Ajuste la temperatura del agua para el ciclo de lavado. Seleccione la temperatura adecuada, según lo especificado en la etiqueta de lavado de la ropa.





- 1 Presione  y Presione  repetidamente hasta que se seleccione el ciclo deseado.
- 2 Pulse  repetidamente para seleccionar la temperatura de agua deseada.
  - Cuando se seleccione una opción, se iluminará la luz de la opción correspondiente.
- 3 Pulse el botón de la opción deseada para utilizar otras opciones.
  - Salte al paso 4 para utilizar los ajustes por defecto sin cambiar las opciones.
- 4 Pulse .

### NOTA

- Los enjuagues fríos utilizan menos energía.
- Su lavadora cuenta con un elemento de calentamiento que propulsa la temperatura del agua caliente para ajustes extra calientes (Extra Hot). Esto brinda un mejor desempeño de lavado con configuración normal del calentador de agua.

### Ajuste del nivel de suciedad de la colada, SOIL LEVEL

Puede hacer un lavado más intensivo de la ropa ajustando el nivel de suciedad en la lavadora.





- 1 Presione  y Presione  repetidamente hasta que se seleccione el ciclo deseado.
- 2 Pulse  repetidamente para seleccionar un nivel de suciedad.
  - Cuando se seleccione una opción, se iluminará la luz de la opción correspondiente.
- 3 Pulse el botón de la opción deseada para utilizar otras opciones.
  - Salte al paso 4 para utilizar los ajustes por defecto sin cambiar las opciones.
- 4 Pulse .

### NOTA

- Esta función necesita más tiempo para la ropa muy sucia, o menos tiempo para las prendas menos sucias.

### Ajuste de la velocidad de centrifugado, SPIN SPEED

Puede seleccionar la velocidad de centrifugado que desee. Utilice esta función correctamente, según las características de la carga.

- 1 Presione  y Presione  repetidamente hasta que se seleccione el ciclo deseado.
- 2 Pulse  repetidamente para seleccionar la velocidad de centrifugado deseada.
  - Cuando se seleccione una opción, se iluminará la luz de la opción correspondiente.
- 3 Pulse el botón de la opción deseada para utilizar otras opciones.
  - Salte al paso 4 para utilizar los ajustes por defecto sin cambiar las opciones.
- 4 Pulse .

### NOTA

- El botón de SPIN SPEED (velocidad de centrifugado) también activa el ciclo SPIN ONLY a fin de vaciar el tambor y centrifugar las prendas; por ejemplo, si desea quitar la ropa antes de que el ciclo haya finalizado.

## SPECIAL USE (USO ESPECIAL)

**SPECIAL USE**



Seleccione cualquier opción adicional, como RINSE+SPIN, SPIN ONLY, FABRIC SOFTENER o SOAK. Si pulsa el botón de SPECIAL USE sin seleccionar un ciclo, se seleccionará de forma automática la opción COTTON/NORMAL con SOAK.

### NOTA

- Si pulsa el botón SPECIAL USE 3 ó 4 veces, el ciclo vuelve a comenzar por COTTON/NORMAL.



## Ajuste de RINSE + SPIN, RINSE + SPIN

Utilice este ciclo para obtener un enjuague intenso seguido de un centrifugado a alta velocidad. Puede cambiar la velocidad del centrifugado pulsando los botones SPIN SPEED.

- 1 Pulse el botón de encendido/apagado para encender la lavadora.
- 2 Pulse el botón  hasta que la luz del indicador Rinse+SPIN se encienda. (La luz del ciclo se apagará).
- 3 Pulse el botón de  para iniciar el ciclo. La lavadora se iniciará de forma automática.

## Ajuste de SPIN ONLY, SPIN ONLY

Este botón activa el ciclo SPIN ONLY para expulsar el agua de la lavadora y centrifugar la ropa.

- 1 Pulse el botón Encendido para encender la lavadora.
- 2 Pulse el botón  hasta que la luz del indicador SPIN ONLY se encienda.
- 3 Pulse el botón de  para comenzar el ciclo. La lavadora se pondrá en funcionamiento automáticamente.

## Ajuste de soak, SOAK

Ayuda a remover las manchas agregando un tiempo de remojo antes de que finalice el ciclo.

El tiempo del ciclo se aumentará en 30 minutos.

La agitación de la lavadora será más débil durante el ciclo Soak (Remojo).

### NOTA





- No puede seleccionar la opción SOAK en el ciclo TUB CLEAN.

## Ahorro de energía, COLDWASH™

Para una mayor eficiencia, lave únicamente cargas pequeñas (menos de 8 libras) y utilice la velocidad baja de centrifugado.

### NOTA

- Mantenga presionado el botón COLDWASH™ (Lavado en frío) durante tres segundos para activar o desactivar la función SIGNAL (Señal). Mediante SIGNAL, se puede elegir la melodía y tono de los botones.





- 1 Presione  y Presione  repetidamente hasta que se seleccione el ciclo deseado.
- 2 Pulse  La lavadora ajustará automáticamente las configuraciones del ciclo.
- 3 Programe cualquiera de las demás opciones deseadas.
- 4 Pulse .

### NOTA

- Cuando seleccione la opción COLDWASH™, el tiempo de lavado se elevará hasta en 10 minutos.
- Para una eficiencia de lavado elevada, se recomienda utilizar menos de 8 libras.

## Añadiendo ciclo de enjuague extra, EXTRA RINSE

Puede añadir un ciclo de enjuague extra al ciclo de enjuague por defecto.

- 1 Presione  y Presione  repetidamente hasta que se seleccione el ciclo deseado.
- 2 Pulse .
- 3 Pulse el botón de la opción deseada para utilizar otras opciones.
  - Salte al paso 4 para utilizar los ajustes por defecto sin cambiar las opciones.
- 4 Pulse .

## Ajuste del suavizante de la colada, FABRIC SOFTENER

### FABRIC SOFTENER





El suavizante se distribuye en el enjuague final. Esta lavadora está diseñada para ahorrar agua en el enjuague mediante el uso de un sistema de enjuague con rociado a chorro en los ciclos COTTON/NORMAL y HEAVY DUTY. Presione el botón FABRIC SOFTENER para cambiar el enjuague final de enjuague con rociado al enjuague normal para que el suavizante sea más eficaz.

### ! NOTA

- Los ciclos COTTON/NORMAL y HEAVY DUTY usan SMARTRINSE para ahorrar agua. Si se va a usar suavizante en alguno de estos ciclos, se debe seleccionar la opción FABRIC SOFTENER o EXTRA RINSE. Ambas opciones harán que el ciclo finalice con un enjuague normal en lugar del enjuague con rociado que usa SMARTRINSE. Si bien el suavizante también se distribuirá aunque no se seleccione FABRIC SOFTENER o EXTRA RINSE durante el enjuague con rociado, el resultado de no seleccionar una de estas opciones será el pobre rendimiento del suavizante.

## Preajuste del tiempo de inicio, DELAY WASH

Puede ajustar el tiempo de inicio deseado.

- 1 Presione  POWER AUTO OFF, y Presione  repetidamente hasta que se seleccione el ciclo deseado.
- 2 Pulse el botón de la opción deseada para utilizar otras opciones.
- 3 Pulse  repetidamente para seleccionar el tiempo de inicio deseado.
  - Se iluminará la luz .
  - Cada vez que se aprieta este botón se aumenta el tiempo de demora en lapsos de 1 hora, hasta 19 horas.
- 4 Pulse .

## Opciones de ajuste durante el ciclo

Puede añadir las opciones deseadas durante el ciclo de lavado.

## Botón de función de bloqueo, SOIL LEVEL

Establecer la función Lock (Bloqueo) deshabilitará todos los controles excepto el botón Power (Encendido).

### Para desactivar el indicador acústico

Mantenga pulsado  por 3 segundos durante el ciclo de lavado.

- Una vez este activado signal off, el alarma sonará una vez.

### Para activar el indicador acústico

(Si está desactivada la señal acústica de fin de ciclo)

Mantenga pulsado  por 3 segundos durante el ciclo de lavado.

- Una vez esté activado Signal on, el alarma sonará una vez.

### ! NOTA



- Cuando los controles estén bloqueados, pueden desbloquearse manualmente para reiniciar el funcionamiento.

## Ajuste del añadir prendas de la colada, ADD GARMENTS (AÑADIR PRENDAS)

**ADD GARMENTS** Los productos se añaden a la carga en el momento adecuado durante el ciclo de lavado

Cuando se ilumina el indicador ADD GARMENTS (Añadir ropa), se puede hacer una pausa en el ciclo y añadir más prendas. Si se añaden prendas con el indicador ADD GARMENTS apagado, la lavadora no se ajustará para estas prendas y puede reducirse el rendimiento de lavado o dañarse los tejidos.

Para añadir ropa con el indicador ADD GARMENTS iluminado:

- 1 Pulse el botón de  START PAUSE para pausar la lavadora.
- 2 Abra la tapa cuando se haya desbloqueado.
- 3 Añada las prendas adicionales.
- 4 Cierre la cubierta.
- 5 Pulse .

### ! NOTA

- Si la puerta permanece abierta durante 8 minutos tras pausar el ciclo, el agua del tambor se drenará.



# MANTENIMIENTO

## Cuidados

### Limpieza de los filtros de entrada de agua

Si la lavadora detecta que el agua no está entrando en el dispensador, un mensaje de error se mostrará en la pantalla. Si usted vive en una zona con agua dura, esto puede ser causado por filtros de entrada obstruida.

#### ! NOTA

- Tenga sumo cuidado al retirar y limpiar los filtros. Si los filtros no pueden ser limpiados o están dañados, no ponga en marcha la lavadora sin los filtros de entrada. Contacte con el servicio al cliente de LG o un prestador de servicios cualificado.

- Apague los grifos de agua por completo. Desenrosque las líneas de agua fría y caliente de la parte posterior de la lavadora.

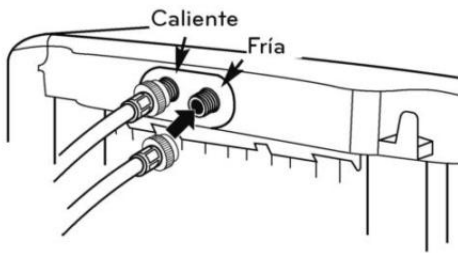

- Retire con cuidado los filtros de las tomas de agua y remójelos en vinagre blanco o un removedor de cal, siguiendo las instrucciones del fabricante. Enjuáguelos a fondo antes de reinstalarlos. Ponga los filtros en su lugar y vuelva a conectar las líneas de agua. La lavadora no funciona sin filtros de entrada.

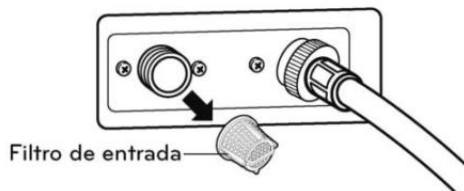

#### ! ADVERTENCIA

- Desconecte el enchufe y cierre las llaves de paso antes de la limpieza. En caso contrario, pueden producirse descargas eléctricas.
- No utilice la lavadora sin los filtros de entrada. En caso contrario, podrían producirse fugas y fallos de funcionamiento.
- Si utiliza la lavadora en un área con agua dura, el filtro podría obstruirse debido a la acumulación de cal. Póngase en contacto con el servicio de atención al cliente de LG si no se puede limpiar correctamente el filtro o se ha perdido.

#### ! NOTA

- Parpadeará en la pantalla el mensaje (E) cuando la presión de agua sea baja o si el filtro de entrada está atascado con suciedad. Limpie el filtro de entrada del agua.

## Cuidados en climas fríos

### Cuando se congelan las tuberías del agua

- Cierre las llaves de paso conectadas a las tuberías de agua.
- Vierta agua caliente en las llaves congeladas para descongelar las tuberías y suéltelas.
- Sumerja las tuberías de agua en agua caliente para descongelarlas.
- Conecte las tuberías de agua a las entradas de la lavadora y las llaves de agua.
  - Consulte en la página 14, **Conexión de las tuberías de agua**, para información acerca de la conexión de las tuberías de agua.
- Abra las llaves de paso.
- Pulse POWER AUTO OFF.
- Pulse para **RINSE + SPIN**.
- Pulse START PAUSE.
  - Verifique que el agua se llene correctamente.

### Cuando se congela el tubo de desagüe

- Vierta agua caliente en el tambor de la lavadora y cierre la puerta.
  - Deje el agua adentro durante 10 minutos.
- Pulse POWER AUTO OFF después de 10 minutos.
- Pulse para **SPIN ONLY**.
- Pulse START PAUSE.
  - Verifique si se vacía el agua.



## Limpieza

Limpie la lavadora periódicamente para mantenerla en perfecto estado y evitar fallos de funcionamiento.

### Limpieza del tambor, TUB CLEAN

La utilización de la lavadora en un lugar con humedad durante un período de tiempo prolongado puede causar la acumulación de moho negro y gérmenes en el aire del interior del tambor y afectar su salud.

Si limpia el tambor regularmente una vez al mes con la TUB CLEAN, mantendrá el tambor limpio y en buenas condiciones higiénicas.

- Añada un limpiador para tambor o removedor de cal en el cajón dispensador de detergente.
  - Cuando lo añada, no exceda la línea del nivel máximo para detergente. Puede quedar detergente en el tambor tras la limpieza.
  - **Cuando utilice blanqueador con lejía**, cárguelo en el compartimento de la lejía.
  - **Cuando utilice un limpiador en polvo**, saque la cajita del detergente líquido y añádalo en el compartimento del detergente de lavado principal.
  - **Cuando utilice tabletas**, colóquelas directamente dentro del tambor.
- Pulse  POWER AUTO OFF.
- Gire el Selector de Ciclos al TUB CLEAN.
  - Se iluminará la luz TUB CLEAN.
- Pulse  START PAUSE.

#### NOTA

- No cargue ropa durante la TUB CLEAN. La ropa podría dañarse o contaminarse. Asegúrese de limpiar del tambor cuando esté vacío.
- Se recomienda dejar la puerta abierta después de finalizado el lavado para mantener limpia la cubeta.
- Se recomienda usar el programa de TUB CLEAN una vez al mes.
- Si ya se hubiera formado moho o se percibiese olor a humedad, ejecute el programa de TUB CLEAN semanalmente durante 3 semanas.

## Cuidado y limpieza de la lavadora

Si deja detergente en el cajón dispensador durante un período prolongado de tiempo o utiliza la lavadora durante mucho tiempo, puede acumularse cal en el cajón. Retire y limpie el cajón una vez por semana.

- Retire el cajón tirando de él hacia afuera hasta que se detenga. Levante la parte delantera del cajón y tire de ella.

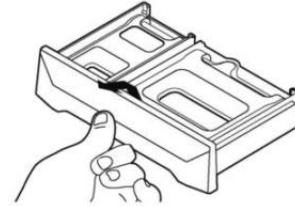

- Quite las inserciones de los 2 compartimentos; enjuague las inserciones y el cajón con el agua caliente para quitar rastros de productos de lavandería acumulados.

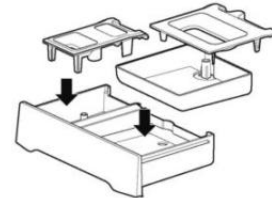

- Para limpiar la apertura del cajón, utilice un pequeño cepillo no metálico para limpiar la cavidad. Quite todos los residuos de la parte superior e inferior de la cavidad.



- Vuelva a colocar los insertos de los compartimentos adecuados y vuelva a colocar el cajón.

#### ADVERTENCIA

- **No rocíe agua en el interior de la lavadora.** Podría causar un incendio o descargas eléctricas.

#### NOTA

- Utilice únicamente agua para limpiar el cajón dispensador de detergente. Asegúrese de usar el ciclo ENJUAGUE+CENTRIFUGADO (véase página 26) para enjuagar el tambor antes del ciclo de lavado cuando utilice detergente para limpiar el tambor.

## Uso del Seguro en la Tapa

Usted puede usar la función de bloqueo manual si lo desea. El bloqueo de mano es activado por un seguro deslizante bajo la tapa.

- Deslizar a la izquierda/derecha hasta que escuche un "click".
- Hacer lo opuesto para desbloquearlo.

### NOTE



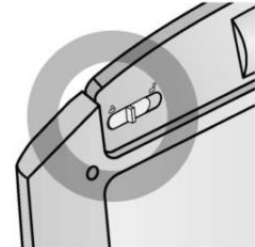
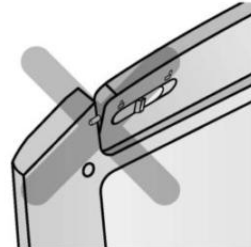
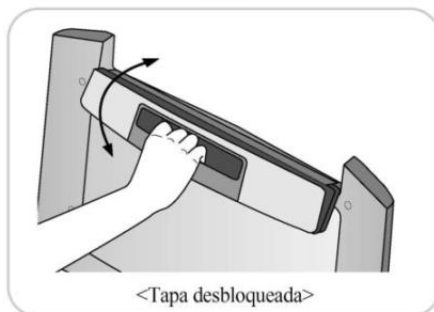
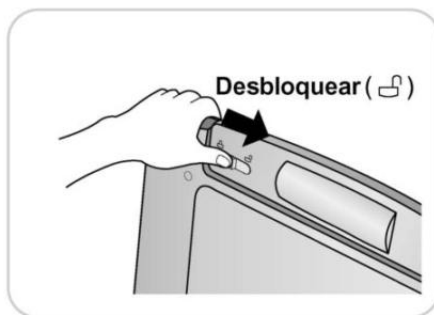
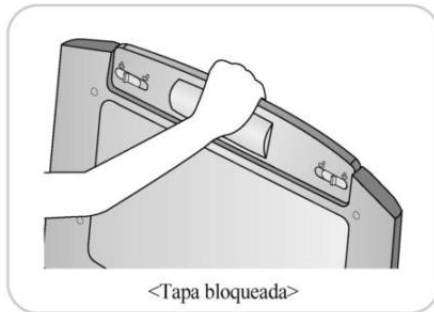
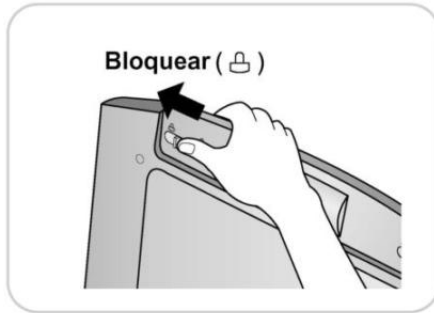



- Para evitar daños, asegúrese de enganchar correctamente el seguro.









# SOLUCIÓN DE PROBLEMAS

## Comprobación de los mensajes de error

Si aparece el siguiente mensaje en la pantalla, compruebe lo siguiente y tome la acción correctiva apropiada.

Problema	Causas posibles	Solución
<p>El agua de la lavadora sale lentamente, no sale o en la pantalla se lee:</p> 	<ul style="list-style-type: none"> <li>La manguera de desagüe está curvada, pinzada u obstruida.</li> </ul>	<ul style="list-style-type: none"> <li>Asegúrese de que la manguera de desagüe no presente ninguna obstrucción, deformación, etc. y que no esté pinzada en la parte trasera o con la lavadora.</li> </ul>
<p>La lavadora se llena de agua lentamente, no se llena o en la pantalla se lee:</p> 	<ul style="list-style-type: none"> <li>Los grifos de suministro de agua no están totalmente abiertos.</li> <li>Las mangueras de la línea de agua están deformadas, pinzadas o dobladas.</li> <li>Los filtros de entrada de agua están obstruidos.</li> <li>La presión de agua al grifo o en casa es insuficiente.</li> </ul>	<ul style="list-style-type: none"> <li>Asegúrese de que los grifos de agua estén completamente abiertos.</li> <li>Asegúrese de que las mangueras no estén deformadas ni pinzadas. Tenga cuidado cuando mueva la lavadora.</li> <li>Limpie los filtros de entrada. Consulte la sección Limpieza y mantenimiento.</li> <li>Compruebe en otra llave de paso de la casa para asegurarse de que la presión del agua es adecuada.</li> </ul>
<p>La lavadora no se enciende</p>	<ul style="list-style-type: none"> <li>El cable de alimentación no está conectado correctamente.</li> <li>El fusible está fundido, el disyuntor se ha desconectado o se ha producido un corte de energía.</li> </ul>	<ul style="list-style-type: none"> <li>Asegúrese de que el enchufe esté correctamente puesto a tierra, con una toma de 3 púas, 120 V de CA y 60-Hz.</li> <li>Restablezca el disyuntor o cambie el fusible. No aumente la capacidad del fusible. Si el problema radica en la sobrecarga del circuito, éste deberá ser reparado por un electricista cualificado.</li> </ul>
<p>En la pantalla se lee:</p> 	<p>La puerta no está cerrada correctamente.</p>	<ul style="list-style-type: none"> <li>Asegúrese de que la puerta esté bien cerrada y pulse el botón de INICIO/PAUSA. La lavadora no centrifugará a menos que la puerta esté bloqueada (En la pantalla se leerá BLOQUEAR PUERTA).</li> <li>Si la puerta está cerrada y aún se muestra el mensaje de error por bloqueo de puerta, solicite asistencia técnica.</li> </ul>
<p>En la pantalla se lee:</p> 	<ul style="list-style-type: none"> <li>Error del interruptor de bloqueo de puerta</li> </ul>	<ul style="list-style-type: none"> <li>Asegúrese de que la tapa esté bien cerrada y pulse el botón START / PAUSA. La lavadora no centrifuga a menos que la tapa esté cerrada (Se iluminará la luz cierre de la tapa).</li> <li>Si la tapa está cerrada y el cierre de la tapa mensaje de error, llame al servicio técnico.</li> </ul>
<p>En la pantalla se lee:</p> 	<ul style="list-style-type: none"> <li>El nivel de agua es demasiado alto debido a un fallo en la válvula de agua.</li> </ul>	<ul style="list-style-type: none"> <li>Cierre los grifos de agua, desenchufe la lavadora y solicite asistencia técnica.</li> </ul>
<p>En la pantalla se lee:</p> 	<ul style="list-style-type: none"> <li>Error de acople</li> </ul>	<ul style="list-style-type: none"> <li>Desenchufe la lavadora y solicite asistencia técnica.</li> </ul>

## Comprobación de los mensajes de error (cont.)

Problema	Causas posibles	Solución
En la pantalla se lee: 	<ul style="list-style-type: none"> <li>La lavadora ha detectado una carga desbalanceada.</li> </ul>	<ul style="list-style-type: none"> <li>Si la lavadora detecta una carga demasiado desbalanceada como para poder girar, mostrará este código mientras intenta rebalancear la carga. La lavadora agregará agua e intentará redistribuir la carga automáticamente. Esta pantalla es únicamente para su información y no requiere ninguna acción.</li> </ul>
En la pantalla se lee: 	<ul style="list-style-type: none"> <li>Si el rebalanceo uE (ver arriba) no tiene éxito, mostrará este error.</li> <li>La carga es demasiado pequeña.</li> <li>Hay artículos pesados mezclados con artículos más ligeros. The load is out of balance.</li> <li>La carga está desbalanceada.</li> </ul>	<ul style="list-style-type: none"> <li>El intento automático para rebalancear la carga no tuvo éxito. El ciclo se puso en pausa para permitir que la carga se ajuste manualmente.</li> <li>Puede ser que necesite agregar artículos adicionales a las cargas pequeñas para que la lavadora pueda balancear las cargas.</li> <li>Puede ser que la carga contenga artículos pesados y otros más ligeros. Siempre trate de lavar artículos que de alguna manera sean de pesos similares para ayudar a la lavadora a distribuir el peso de la carga para una buena rotación.</li> <li>Redistribuya manualmente la carga si los artículos se han enredado y no permiten que la distribución automática funcione apropiadamente.</li> </ul>
En la pantalla se lee: 	<ul style="list-style-type: none"> <li>Error del termistor</li> </ul>	<ul style="list-style-type: none"> <li>Desenchufe la lavadora y solicite asistencia técnica.</li> </ul>
En la pantalla se lee: 	<ul style="list-style-type: none"> <li>El sensor del nivel de agua no funciona correctamente.</li> </ul>	<ul style="list-style-type: none"> <li>Cierre los grifos de agua, desenchufe la lavadora y solicite asistencia técnica.</li> </ul>
En la pantalla se lee: 	<ul style="list-style-type: none"> <li>El circuito de protección contra la sobrecarga térmica en el motor se ha desconectado.</li> </ul>	<ul style="list-style-type: none"> <li>Deje la lavadora en reposo durante 30 minutos para refrigerar el motor y después, reinicie el ciclo. Si el error "LE" sigue apareciendo, desenchufe la lavadora y solicite asistencia técnica.</li> </ul>
En la pantalla se lee: 	<ul style="list-style-type: none"> <li>Si un mensaje de error permanece durante 4 minutos, el agua del tambor se vaciará automáticamente. "dr" en la pantalla. Puede reiniciar la lavadora en este momento. Sin embargo, una vez que la lavadora haya iniciado el vaciado de agua, todas las funciones se suspenderán y se mostrará "dr" hasta que el vaciado de agua haya terminado.</li> </ul>	<ul style="list-style-type: none"> <li>Esto es normal.</li> </ul>

## Ruidos normales que puede escuchar

Los siguientes sonidos se pueden escuchar mientras que la lavadora está en funcionamiento. Son normales.

### Chasquidos:

- La cerradura de la puerta cuando el relé de la cerradura de la puerta se abre.
- La lavadora hará una serie de chasquidos mientras se cambia el modo de limpieza.

### Ruido de alta frecuencia:

La cesta de lavado gira más rápido para quitar la humedad de la carga.

### Pulverización o silbidos:

La pulverización de agua o circulación durante el ciclo.

### Zumbido o gorgoteo:

La bomba de desagüe de bombeo de agua de la lavadora al final de un ciclo.

### Sonido del agua salpicando:

Un líquido en el anillo de equilibrado de todo el tambor de lavado ayuda a la canasta a girar sin problemas. (La lavadora se apaga y el tambor gira.)

### El sonido del agua que se añade después de que la lavadora ya ha estado operando:

- La lavadora se adapta al tamaño y tipo de carga para añadir más agua en el ciclo, según sea necesario.
- La carga de lavado puede estar desequilibrada. Si la lavadora detecta que la carga está desequilibrada, se parará y rellenará para redistribuir la carga.
- La lavadora puede diluir los aditivos de lavandería para añadirlos a la carga de lavado.

## Antes de solicitar asistencia técnica

Su lavadora está equipada con un sistema de control de error automático para detectar y diagnosticar problemas en una etapa temprana. Si la lavadora no funciona correctamente o no funciona en absoluto, compruebe lo siguiente antes de llamar al servicio técnico.

Problema	Causas posibles	Solución
<b>Agitación provocando ruido</b>	<ul style="list-style-type: none"> <li>• Los objetos extraños, tales como llaves, monedas o alfileres de seguridad, puede estar en el tambor o en la bomba.</li> </ul>	<ul style="list-style-type: none"> <li>• Pare la lavadora y compruebe si hay objetos extraños en el tambor o en el filtro de drenaje. Si el ruido continúa después de que se reinicie la lavadora, llame al servicio técnico.</li> </ul>
<b>Sonido de golpes</b>	<ul style="list-style-type: none"> <li>• Lavar cargas pesadas puede producir un sonido de golpes.</li> <li>• La carga de la lavadora puede estar desequilibrada.</li> </ul>	<ul style="list-style-type: none"> <li>• Esto es normal. Si el sonido continúa, la lavadora lavadora está, probablemente, mal equilibrada. Detener y redistribuir la carga de lavado.</li> <li>• Detener y redistribuir la carga de lavado.</li> </ul>
<b>Ruido de vibración</b>	<ul style="list-style-type: none"> <li>• La carga del lavado puede estar distribuida de manera desigual en el tambor.</li> <li>• No todos los pies de nivelación descansan firmemente en el suelo.</li> <li>• Suelo insuficientemente rígido.</li> </ul>	<ul style="list-style-type: none"> <li>• Pare la lavadora y reorganice la carga de la lavado.</li> <li>• Ajuste las patas de nivelación. Asegúrese de que los cuatro pies están firmemente en contacto con el suelo, mientras que la lavadora está en el ciclo de centrifugado, con una carga.</li> <li>• Asegúrese de que el suelo es sólido e inflexible. Consulte "Suelo" en la sección de instalación.</li> </ul>
<b>Filtraciones de agua alrededor de la lavadora</b>	<ul style="list-style-type: none"> <li>• Vuelva a conectar la manguera si se ha soltado del grifo o de la lavadora.</li> <li>• La entrada de las tuberías de drenaje está obstruida.</li> <li>• Artículos de gran tamaño, tales como una almohada y una manta dentro del tambor.</li> </ul>	<ul style="list-style-type: none"> <li>• Comprobar las mangueras. Compruebe y apriete las conexiones de la manguera.</li> <li>• Desatascar el tubo de drenaje. Póngase en contacto con un fontanero si fuera necesario.</li> <li>• Compruebe el ciclo. Si lava artículos grandes, voluminosos utilice el ciclo VOLUMINOS / ROPA DE CAMA.</li> <li>• Pare la lavadora y compruebe la posición de carga. Coloque los objetos voluminosos en la tambor.</li> </ul>
<b>Exceso de espuma</b>	<ul style="list-style-type: none"> <li>• Demasiado detergente o detergente incorrecto.</li> </ul>	<ul style="list-style-type: none"> <li>• Reduzca la cantidad de detergente o use detergente de baja espuma.</li> </ul> <p> Sólo use detergente con el logotipo HE (alta eficiencia).</p>

Problema	Causas posibles	Solución
La lavadora no funciona	<ul style="list-style-type: none"> <li>Panel de control está dormido</li> </ul>	<ul style="list-style-type: none"> <li>Esto es normal. Pulse ENCENDIDO.</li> </ul>
	<ul style="list-style-type: none"> <li>La lavadora está desenchufado</li> </ul>	<ul style="list-style-type: none"> <li>Asegúrese que la cuerda está bien tapada en una salida en funcionamiento.</li> </ul>
	<ul style="list-style-type: none"> <li>El suministro de agua está apagado</li> </ul>	<ul style="list-style-type: none"> <li>Gire totalmente abiertos tanto grifos calientes como fríos.</li> </ul>
	<ul style="list-style-type: none"> <li>Los controles no se establecen correctamente</li> </ul>	<ul style="list-style-type: none"> <li>Asegúrese de que el ciclo se ha establecido correctamente, cierre la tapa y pulse INICIAR.</li> </ul>
	<ul style="list-style-type: none"> <li>La tapa está abierta, la característica de seguridad impide que la carga de la lavadora y la operación con la tapa abierta</li> </ul>	<ul style="list-style-type: none"> <li>Cierre la tapa y restablezca el ciclo, hasta el comienzo si fuera necesario.</li> </ul>
	<ul style="list-style-type: none"> <li>El cortocircuito / fusible se ha accionado / estropeado</li> </ul>	<ul style="list-style-type: none"> <li>Compruebe los cortacircuitos / fusibles de casa. Sustituya fusibles o reajuste el interruptor. La lavadora debe tener un circuito dedicado.</li> </ul>
	<ul style="list-style-type: none"> <li>La electrónica tiene que ser reajustada</li> </ul>	<ul style="list-style-type: none"> <li>Pulse el boton Encendido.</li> </ul>
	<ul style="list-style-type: none"> <li>INICIAR no ha sido presionado después de que se haya establecido el ciclo</li> </ul>	<ul style="list-style-type: none"> <li>Pulsar INICIAR.</li> </ul>
	<ul style="list-style-type: none"> <li>Baja presión de agua extrema</li> </ul>	<ul style="list-style-type: none"> <li>Revise otra llave en el hogar para asegurar que la presión de agua del hogar es adecuada.</li> </ul>
	<ul style="list-style-type: none"> <li>La lavadora está demasiado fría</li> </ul>	<ul style="list-style-type: none"> <li>Si la lavadora ha sido expuesta a temperaturas bajo cero durante un período prolongado de tiempo, permita que se caliente antes de presionar ENCENDIDO. De lo contrario, la pantalla no se encenderá.</li> </ul>
La lavadora no se llena con propiedad	<ul style="list-style-type: none"> <li>Filtro obstruido o las mangueras de llenado pueden estar dobladas</li> </ul>	<ul style="list-style-type: none"> <li>Asegúrese de que los filtros (pantallas azul y naranja deben estar libres de sólidos) de la unidad no estén obstruidos. Apague el agua y compruebe el filtro desconectando la manguera a la máquina. Verifique que las mangueras no están dobladas o congestionadas.</li> </ul>
	<ul style="list-style-type: none"> <li>Eficiencia energética</li> </ul>	<ul style="list-style-type: none"> <li>Esta es una lavadora de alta eficiencia (HE). Por esta razón, sus niveles de agua pueden variar con respecto a las lavadoras convencionales.</li> </ul>
	<ul style="list-style-type: none"> <li>Abastecimiento de agua insuficiente</li> </ul>	<ul style="list-style-type: none"> <li>Asegúrese de que el suministro de agua esté abierto. Asegúrese de que los grifos de agua vuelven a sus posiciones completamente abiertos.</li> </ul>
	<ul style="list-style-type: none"> <li>La tapa de lavadora está abierta</li> </ul>	<ul style="list-style-type: none"> <li>La tapa de lavadora debe estar cerrada para todas las operaciones del ciclo de lavado. Si la tapa se abre durante el lavado, todas las funciones se detendrán, incluyendo el agua de llenado.</li> </ul>
	<ul style="list-style-type: none"> <li>La conexión de la manguera es incorrecta</li> </ul>	<ul style="list-style-type: none"> <li>Asegúrese de que las mangueras conectan el suministro de agua caliente a la entrada caliente de la lavadora, y el suministro de agua fría a la entrada fría de la lavadora (caliente a caliente, frío a frío).</li> </ul>
	<ul style="list-style-type: none"> <li>Optimización de llenado de agua</li> </ul>	<ul style="list-style-type: none"> <li>El agua no puede cubrir el nivel superior de la ropa. Esto es normal para esta lavadora de alta eficiencia. El relleno de agua es optimizado por el sistema para mejor rendimiento de lavado.</li> </ul>
La lavadora no vacía el agua estancada en el tambor.	<ul style="list-style-type: none"> <li>Manguera de drenaje quebrada o desagüe situado a más 8" por encima del suelo</li> </ul>	<ul style="list-style-type: none"> <li>Asegúrese de que la manguera del desagüe no esté doblada. Por instrucciones de instalación recomendadas, la salida de desagüe no puede ser más de 8" encima del suelo.</li> </ul>
El agua se escapa en cada carga	<ul style="list-style-type: none"> <li>Las mangueras no están instaladas correctamente</li> </ul>	<ul style="list-style-type: none"> <li>Revise todas las conexiones de las mangueras para asegurarse de que estén apretadas y seguras.</li> </ul>

Problema	Causas posibles	Solución
Fugas de agua	<ul style="list-style-type: none"> <li>• Uso excesivo de detergente</li> </ul>	<ul style="list-style-type: none"> <li>• El uso excesivo puede crear fugas, que pueden ser causadas por el tipo y la cantidad de detergente utilizado. Se recomienda detergente de alta eficiencia. Asegúrese que el detergente y cualquier aditivo son puestos en los recipientes de unión del dosificador. Siga las recomendaciones del fabricante del detergente para la cantidad de detergente, pero trate de usar menos detergente, sobre todo si el acondicionamiento de agua de casa o las unidades emolientes de agua están siendo usados.</li> </ul>
Incompleto o ninguna distribución de detergente	<ul style="list-style-type: none"> <li>• Los recipientes de detergentes se obstruyeron debido a un relleno incorrecto</li> </ul>	<ul style="list-style-type: none"> <li>• Asegúrese que el detergente y los aditivos son puestos en a los recipientes de dosificador correctos. Si se utiliza detergente líquido, asegúrese que la caja del dispensador del detergente líquido está en el recipiente de dosificador. Si se utiliza detergente pulverizado, asegúrese que la caja del dispensador del detergente líquido no está siendo usada. Para todo tipo de detergente, asegúrese siempre de que la caja del dispensador está totalmente cerrada antes de iniciar el ciclo.</li> </ul>
	<ul style="list-style-type: none"> <li>• Demasiado uso de detergente</li> </ul>	<ul style="list-style-type: none"> <li>• Asegúrese de la cantidad sugerida de detergente utilizado por las recomendaciones del fabricante. También puede diluir el detergente con agua en la línea de llenado máximo de la bandeja para evitar obstrucciones. Se recomienda el detergente de alta eficiencia para esta lavadora.</li> </ul>
	<ul style="list-style-type: none"> <li>• Abastecimiento de agua insuficiente</li> </ul>	<ul style="list-style-type: none"> <li>• Asegúrese de que el suministro de agua esté abierto. Asegúrese de que los grifos de agua vuelven a sus posiciones completamente abiertos.</li> </ul>
	<ul style="list-style-type: none"> <li>• Residuos normales</li> </ul>	<ul style="list-style-type: none"> <li>• Funcionamiento normal. Los residuos pueden permanecer en los contenedores de la caja dispensadora. La caja del dispensador se puede quitar para la limpieza de vez en cuando con agua tibia y un cepillo de fregar.</li> </ul>
Dosificación prematura de la lejía	<ul style="list-style-type: none"> <li>• El recipiente de lejía se llenó para la futura carga</li> </ul>	<ul style="list-style-type: none"> <li>• No puede almacenar la lejía en el dosificador para el futuro uso. El recipiente de lejía será dispensado para cada carga para la seguridad óptima de la lavadora.</li> </ul>
	<ul style="list-style-type: none"> <li>• Excesivo llenado del recipiente de lejía</li> </ul>	<ul style="list-style-type: none"> <li>• El llenado excesivo del recipiente con la lejía puede llevar a la distribución prematura. Hay una línea de llenado máximo indicado en el recipiente de lejía para evitar el llenado excesivo.</li> </ul>
Taponamiento de lejía	<ul style="list-style-type: none"> <li>• El recipiente de lejía no se encuentra bien colocado.</li> </ul>	<ul style="list-style-type: none"> <li>• Asegúrese de que la tapa de la lejía esté bien colocada y trabada en su lugar antes de iniciar el ciclo.</li> </ul>
	<ul style="list-style-type: none"> <li>• Limpieza insuficiente</li> </ul>	<ul style="list-style-type: none"> <li>• Usted puede quitar y limpiar la tapa de lejía con agua tibia y limpiar con un cepillo para eliminar el taponamiento.</li> </ul>
El tiempo del ciclo de lavado es más largo de lo habitual	<ul style="list-style-type: none"> <li>• La lavadora ajusta automáticamente el tiempo de lavado según la cantidad de ropa, la presión del agua, su temperatura y otras condiciones operativas.</li> </ul>	<ul style="list-style-type: none"> <li>• Esto es normal. La lavadora ajusta el tiempo del ciclo automáticamente para ofrecer unos resultados óptimos en el ciclo seleccionado.</li> </ul>
Aparición de manchas	<ul style="list-style-type: none"> <li>• Añada los productos de lavado en el tambor de la lavadora.</li> <li>• La lavadora no se ha descargado rápidamente.</li> <li>• La ropa no se ha clasificado correctamente.</li> </ul>	<ul style="list-style-type: none"> <li>• Introduzca los productos de lavado en el dispensador.</li> <li>• Saque las prendas de la lavadora tan pronto como finalice el ciclo.</li> <li>• Lave siempre los colores oscuros separados de los claros para evitar que se destiñan. Si es posible, no lave prendas muy sucias con otras que no lo estén tanto.</li> </ul>
Aparición de arrugas	<ul style="list-style-type: none"> <li>• La lavadora no se ha descargado con prontitud.</li> <li>• Se ha introducido demasiada ropa.</li> <li>• Se han intercambiado las mangueras de entrada de agua caliente y fría.</li> </ul>	<ul style="list-style-type: none"> <li>• Saque las prendas de la lavadora tan pronto como finalice el ciclo.</li> <li>• La lavadora se puede cargar hasta su capacidad máxima, pero las prendas no deben estar comprimidas en el tambor. La puerta de la lavadora debe cerrarse fácilmente.</li> <li>• El ciclo de lavado en agua caliente puede producir más arrugas en las prendas. Revise las conexiones de la manguera de entrada.</li> </ul>



# ESPECIFICACIONES

Model WT1201C*, WT1101C*	
Descripción	Lavadora de carga superior.
Requisitos eléctricos	120 VAC @ 60 Hz.
Presión máx. de agua	100 - 800 kPa (14.5 - 116 PSI)
Medidas	27" (An) X 28 3/8" (F) X 40 3/16" (Al), 55 2/4" (Al con puerta abierta) 68.6 cm (An) X 72.1 cm (F) X 102 cm (Al), 141 cm (Al con puerta abierta)
Peso neto	61 kg (134 libras) [ WT1101C* pesa 60 kg (132 libras) ]
Velocidad máx. de centrifugado	1100 rpm

## UTILIZACIÓN DEL SMARTDIAGNOSIS™

- Utilice esta función sólo cuando así se lo indique el agente del Centro de Atención al Cliente. La transmisión tiene un sonido similar al de un fax, y no tiene ningún significado, excepto para el Centro de Atención al Cliente.
- El SMARTDIAGNOSIS™ no puede activarse si la lavadora no enciende. Si esto ocurre, deberán utilizarse los procedimientos normales de solución de problemas.

Si experimenta algún problema con su lavadora, llame al número 1-800-243-0000(1-888-542-2623 en Canadá). Siga las instrucciones de nuestro agente y estos pasos, cuando así se lo soliciten:

1. Pulse el botón  para encender la lavadora. No pulse ningún otro botón.
2. Cuando así se lo solicite el agente, coloque el auricular del teléfono muy cerca del botón POWER.

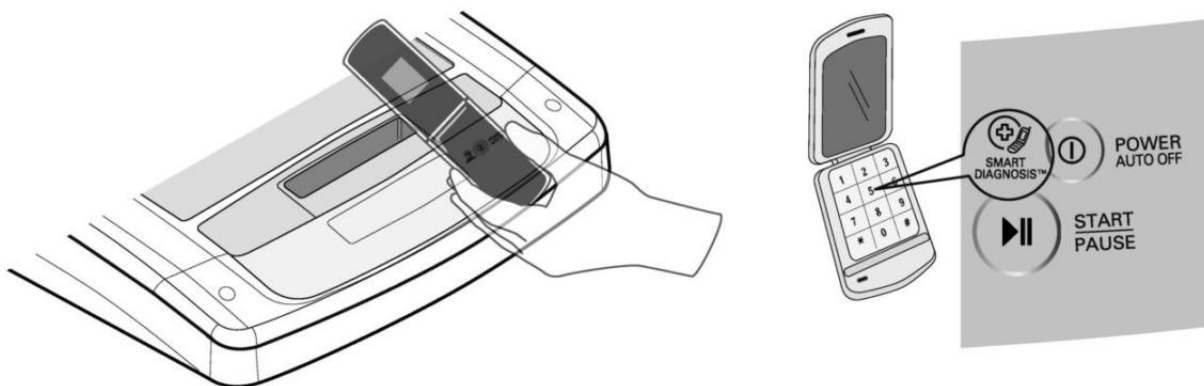

3. Mantenga pulsado el botón  durante tres segundos, mientras mantiene el auricular del teléfono junto al icono o botón POWER.
4. Mantenga el teléfono en esa posición hasta que haya finalizado la transmisión del tono. Serán unos 6 segundos, y la pantalla contará el tiempo.
  - Para lograr los mejores resultados, no mueva el teléfono mientras se transmiten los tonos y no toque la consola con el teléfono.
  - Si el agente no logra realizar una grabación precisa de los datos, quizás le pida que lo intente de nuevo.
  - Si mantiene el botón POWER pulsado durante la transmisión, se apagará el SMARTDIAGNOSIS™.
5. Cuando haya terminado el recuento y se hayan detenido los tonos, vuelva a hablar con el agente, que le podrá ayudar con la información transmitida para su análisis.

"SMARTDIAGNOSIS™ (Diagnóstico Inteligente) es una función de resolución de problemas diseñada para asistir, no reemplazar, al método tradicional de resolución de problemas a través de llamadas de servicio técnico. La efectividad de esta función depende de diversos factores, entre los cuales se incluyen, la recepción del teléfono celular utilizado para la transmisión, cualquier ruido externo que pueda presentarse durante la transmisión, y la acústica de la habitación donde está ubicada la lavadora. Por lo tanto, LG no garantiza que SMARTDIAGNOSIS™ resuelva con precisión cualquier cuestión dada."

# GARANTÍA LIMITADA PARA LAVADORA LG (EE.UU.)

## COBERTURA DE LA GARANTÍA:

LG Electronics U.S.A., Inc. ("LG") garantiza su lavadora LG ("producto") contra cualquier defecto en materiales o mano de obra bajo un uso doméstico normal, durante el periodo de garantía indicado más adelante, y LG podrá reparar o sustituir el producto, bajo su exclusivo criterio. Esta garantía limitada tiene validez sólo para el comprador minorista original del producto, no puede cederse o transferirse a cualquier comprador o usuario posterior, y se aplica sólo cuando el producto se haya adquirido a través de un distribuidor LG autorizado y se haya utilizado en Estado Unidos ("EE.UU."), incluidos los Territorios de EE.UU.

Nota: Los productos de sustitución o piezas de reparación pueden ser nuevos o remanufacturados en fábrica y tendrán garantía para el tiempo restante del periodo original de garantía o noventa (90) días, el que sea más largo. Guarde la factura o el justificante de compra como prueba de la fecha de compra para la garantía (se le podría pedir que envíe una copia a LG o un representante autorizado).

## PERIODO DE GARANTÍA:

Periodo	Un (1) año a partir de la fecha de compra original:	Diez (10) años a partir de la fecha de compra original:	Toda la vida útil desde la fecha de compra original:
Alcance de la garantía	Cualquier pieza interna/funcional	Motor del tambor (estator, rotor y sensor Hall)	Tambor de acero inoxidable
Observación	LG suministrará las piezas y la mano de obra para la reparación o sustituirá las piezas defectuosas.	Sólo piezas. El cliente será responsable de la mano de obra o la reparación a domicilio para la sustitución de las piezas defectuosas.	

## CÓMO SE PRESTA EL SERVICIO: Servicio a domicilio

El servicio a domicilio se prestará, según esté disponible, durante el período de garantía según la disponibilidad del personal de servicio técnico en EE.UU. Para recibir servicio a domicilio el producto deberá estar accesible y sin obstrucciones para el personal de servicio. Si no se puede prestar el servicio de reparación a domicilio, puede ser necesario retirar, reparar y devolver el producto. Si no está disponible el servicio a domicilio, LG podrá decidir si facilitará transporte para el producto a y desde cualquier servicio técnico de LG, según su elección.

## ESTA GARANTÍA LIMITADA NO CUBRE:

- Desplazamientos de servicio para el envío, recogida o instalación del producto o para dar instrucciones sobre la utilización del producto.
- Sustitución de los fusibles de la vivienda o puesta en funcionamiento de los disyuntores, corrección de la instalación eléctrica de la casa o fontanería, o corrección de la instalación del producto.
- Daños o fallos causados por tubos de agua con fugas o roturas, tubos de agua congelados, tubos de desagüe atascados, suministro de agua inadecuado o con interrupciones o suministro de aire inadecuado.
- Daños al producto causados por accidentes, plagas e insectos, rayos, viento, fuego, inundaciones o causas de fuerza mayor.
- Daños o fallos resultantes de un uso inadecuado, abusos, instalación, reparaciones o mantenimiento incorrectos. Las reparaciones incorrectas incluyen la utilización de piezas no aprobadas o especificadas por LG.
- Daños o fallos causados por la modificación u alteración no autorizada del producto.
- Daños o fallos causados por la corriente eléctrica, tensión o códigos de fontanería incorrectos.
- Daños cosméticos, incluidos arañazos, abolladuras u otros daños en el acabado del producto, a menos que los daños sean resultado de defectos de materiales o mano de obra y se informe a LG en un plazo de siete (7) días calendarios a partir de la fecha de entrega.
- Daños o falta de elementos en cualquier producto de exposición, caja abierta, de descuento o reacondicionado.
- Productos en los que se haya borrado, desdibujado o cambiado el número de serie original de fábrica.
- Reparaciones cuando se esté dando al producto una utilización diferente del uso doméstico normal (por ejemplo, alquiler, uso comercial, oficinas e instalaciones recreativas) o contraria a las instrucciones del manual del propietario del producto.
- La retirada y nueva instalación del producto si se ha instalado en una ubicación inaccesible.

ESTA GARANTÍA EXCLUYE CUALQUIER OTRA GARANTÍA, EXPRESA O IMPLÍCITA, INCLUYENDO Y SIN LIMITACIÓN A CUALQUIER GARANTÍA DE COMERCIABILIDAD O ADECUACIÓN A UN FIN PARTICULAR. EN EL GRADO EN QUE CUALQUIER GARANTÍA IMPLÍCITA SEA REQUERIDA POR LEY, ESTA GARANTÍA SE LIMITARÁ EN SU DURACIÓN AL PERIODO INDICADO ANTERIORMENTE. LA REPARACIÓN O SUSTITUCIÓN

BAJO ESTA GARANTÍA ES LA ÚNICA SOLUCIÓN PARA EL CLIENTE. NI EL FABRICANTE, NI SUS DISTRIBUIDORES EN EE.UU. SERÁN RESPONSABLES DE CUALQUIER DAÑO INCIDENTAL, CONSECUCIONAL, INDIRECTO, ESPECIAL O PUNITIVO DE CUALQUIER TIPO, INCLUIDAS SIN LIMITACIÓN, PÉRDIDAS DE INGRESOS O BENEFICIOS, O CUALQUIER OTRO DAÑO BASADOS EN CONTRATOS, RESPONSABILIDADES EXTRA CONTRACTUALES O DE OTRO TIPO.

INCLUYENDO Y SIN LIMITACIÓN A, PERMITEN LA EXCLUSIÓN O LIMITACIÓN DE LOS DAÑOS INCIDENTALES O CONSECUCIONALES O LAS LIMITACIONES SOBRE LA DURACIÓN DE UNA GARANTÍA IMPLÍCITA, POR LO QUE PUEDEN NO SER APLICABLES A SU CASO LAS CITADAS EXCLUSIONES. ESTA GARANTÍA LE CONFIERE DERECHOS LEGALES ESPECÍFICOS Y TAMBIÉN PUEDE TENER OTROS DERECHOS QUE VARÍAN DE UNOS ESTADOS A OTROS.

## CÓMO OBTENER SERVICIO DE GARANTÍA E INFORMACIÓN ADICIONAL:

Llame al número 1-800-243-0000 o visite nuestro sitio web en [www.lg.com](http://www.lg.com).

Si desea ponerse en contacto por correo: Centro de información al cliente LG (ATT: CIC)

201 James Record Road, Huntsville, AL 35824























This product qualifies for ENERGY STAR in the "factory default (Home Use)" setting.

Changing the factory default settings or enabling other features may increase power consumption that could exceed the limits necessary to qualify for ENERGY STAR.

LG Customer Information Center

1-800-243-0000 USA  
1-888-542-2623 CANADA

Register your product Online!

[www.lg.com](http://www.lg.com)