

SEC. WORK	적용모델	재질	인쇄방법	인쇄도수		외곽치수		PAGE	REMARK
				표지	내지	a	b		
37	S3*F**	모조지 80g	OFFSET 인쇄	1도		189	259	148	ENGLISH FRENCH SPANISH

<< 주 기 >>

1. 재질, 인쇄방법, 인쇄도수, 외곽치수등은 작업표에 준한다.
2. 인쇄내용, 문자크기 및 형상, 선의 굵기 등은 설계에서 제시된 FILM에 준함.
3. 외곽치수는 절단후 치수임.
4. 양산전에 설계 한도를 득할 것.
5. 본 부품에 금지물질이 포함되지 않도록 하고, 상세내용은 LG(63)-A-5501-34 를 만족할 것.

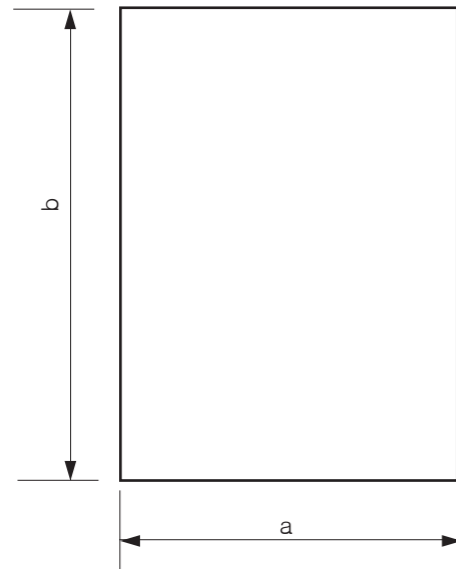

<< NOTES >>

1. Material, printing and exterior size are refer to work tables.
2. Printing, text size and line are based on LG design film.
3. Exterior size on the drawing is cutting line.
4. Before product controlled by criteria sample.
5. The part should not contain prohibited substances(Pb,Cd,Hg,Cr+6,PBB, PBDE) and details should comply with LG standard of LG(63)-A-5501-34

REV. NO. 기호	REVISION DESCRIPTION 변경 사항	REF. NO. 시방 번호	DATE 년/월/일	PREPARED 시방자	APPROVED 승인자
	인쇄내용 변경	EAGI500110	2018/05/04	정일준	박해용
	Reversing Door 내용 삭제	EAGI300920	2018/03/29	정일준	박해용
	인쇄내용 변경	EAGHC00669	2018/01/11	류영선	박해용
	인쇄내용 변경	EAGH500375	2017/05/16	류영선	박해용

PDF ILLUSTRATOR  
DR COMPLETED  
도면 DR 완료  
완료일:

TRIG.	UNIT	mm	SCALE	1/1
MODELING	DESIGNED	REVIEWED	CHECKED	APPROVED
	신주은 17.04.04		김철규 17.04.04	김현석 17.04.04
LG 전자 (주) LG Electronics Inc.			RELATED DWG.	DWG. No.

MANUAL, OWNER'S  
STYLER(Butterfly)-PJT | 1 / 1  
MFL66101237



ENGLISH

FRANÇAIS

ESPAÑOL

# OWNER'S MANUAL **STYLER**

Read this owner's manual thoroughly before operating the appliance and keep it handy for reference at all times.

S3\*F\*\*



MFL66101237\_4

[www.lg.com](http://www.lg.com)

Copyright © 2017-2018 LG Electronics Inc. All Rights Reserved.

# TABLE OF CONTENTS

## 3 PRODUCT FEATURES

---

## 4 IMPORTANT SAFETY INSTRUCTIONS

---

- 4 Safety Instructions for Installation
- 5 Safety Instructions for Connecting Electricity
- 6 Basic Safety Precautions
- 7 Grounding Instructions

## 8 PRODUCT OVERVIEW

---

- 8 Parts
- 9 Accessories
- 10 The Moving Hanger
- 10 The Pants Crease Care
- 11 The Shelf
- 11 Choosing Styler Features

## 12 INSTALLATION

---

- 12 Installation Overview
- 12 Product Specifications
- 13 Unpacking the Styler
- 13 Choosing the Proper Location
- 14 Installation Location Requirements
- 14 Clearances
- 16 Leveling the Styler
- 17 Reversing the Door
- 17 Installing on Carpeting
- 18 Installing the Anti-Tip Device
- 18 Assembling the Drip Tray
- 18 Installing Cap Covers
- 18 Installing Hinge Covers

## 19 OPERATION

---

- 19 Before Use
- 20 Using the Styler
- 21 Sorting Loads
  - Fabric Care Labels
  - Grouping Similar Items
  - Choosing Styler-Safe Clothing
- 22 Fabric Care Guide
- 24 Checking the Filters Before Every Load
  - Checking the Lint Filter
  - Changing the Aroma Sheet
- 25 Checking the Water Tanks

- 25 Loading the Styler
  - Hangers
  - Using the Moving Hanger
  - Pants Hanger or Pants Crease Care Shelf
- 29 Control Panel
  - Control Panel Features
- 31 Cycle Guide
  - Cycle Processes
- 32 Choosing a Cycle
- 33 Cycle Settings and Options
- 34 EXTRA Functions
  - Locking the Controls
  - Setting a Delayed Start Time
  - Smart Diagnosis™
  - Night Care

## 36 SMART FUNCTIONS

---

- 36 LG SmartThinQ Application
- 38 Smart Diagnosis™ Function

## 39 MAINTENANCE

---

- 39 Regular Cleaning
  - Cleaning the Interior and Exterior
  - Cleaning the Lint Filter
  - Cleaning the Aroma Filter
  - Cleaning the Water Tanks

## 41 TROUBLESHOOTING

---

- 41 FAQs
- 42 Before Calling for Service
- 44 Error Codes

## 45 WARRANTY

---

# PRODUCT FEATURES



**Refresh**  
\*Remote Start

## REMOVE ODORS

Use the Styler's Refresh cycle to quickly and easily remove odors from clothes.

## REFRESH CLOTHING OR ADD AN AROMA

Infuse items with the aroma from your favorite dryer fabric softener sheets to keep clothes and accessories looking, feeling, and smelling refreshed.

## REDUCE WRINKLES

The Refresh cycle also uses steam and a moving hanger that vibrates approximately 180 times per minute to reduce the wrinkles in clothing. Performance may vary depending on fabric type.

## SHARPEN CREASES IN PANTS

Hang dress trousers flat in the Styler's Pants Crease Care feature. It will crease the pants legs and reduce wrinkles elsewhere.



**Gentle Dry**  
\*Smart Diagnosis™

## GENTLY AND EFFECTIVELY DRY

The heat pump drying technology of the Gentle Dry cycle provides low-heat drying which draws moisture from clothes without the shrinking or damage associated with hot-air drying. Gently and safely dry alpaca, camelhair and other non-washable fabrics that have become damp from rain or snow, and wool sweaters, hand-washable knits, and other dry-flat items after washing.



**Sanitary**  
\*Night Care

## SANITIZE AND REDUCE ALLERGENS

The Styler's Sanitary cycle uses TrueSteam™ to destroy bacteria and other microorganisms without damaging clothes. It maintains the optimal temperature necessary to sanitize each garment, destroying bacteria that persist even when clothes are dried in sunlight.



**Smart Diagnosis™**

## SMART DIAGNOSIS™

Should you experience any technical difficulty with the Styler, it has the capability of transmitting data by phone to the Customer Information Center. The call center agent records the data transmitted from your machine and uses it to analyze the issue, providing a fast and effective diagnosis. (Refer to page 38.)



**Special Care**  
\*Control Lock

## Wi-Fi CYCLE DOWNLOAD

Download additional Styler cycles to meet individual needs. Download one new cycle at a time.

# IMPORTANT SAFETY INSTRUCTIONS

## **READ ALL INSTRUCTIONS BEFORE USING THE APPLIANCE.**

There are many important safety messages in this manual and on your appliance. Always **read and obey** all safety messages.



This is the safety alert symbol. This symbol alerts you to potential hazards that can result in product damage, property damage, or serious bodily harm or death.

The safety alert symbol will be followed by either the hazard signal word **WARNING** or **CAUTION**. These words mean:



**WARNING** Indicates a hazardous situation which, if not avoided, could result in death or serious injury.



**CAUTION** Indicates a hazardous situation which, if not avoided, may result in minor or moderate injury, or product damage.



### **WARNING**

**To reduce the risk of fire or explosion, electric shock, property damage, injury to persons or death when using this appliance, follow basic safety precautions, including the following:**

## SAFETY INSTRUCTIONS FOR INSTALLATION

- **Contact an authorized service center before installing or relocating the Styler** to avoid injury or product damage when moving the product.
- **When moving the Styler away from the wall, be careful not to roll over or damage the power cord.**
- **The appliance is heavy. Two or more people are necessary to move and install the appliance to prevent damage or injury.**
- **Prior to use, ensure that you are connecting this product to a dedicated grounded electrical outlet rated for use with this product.** It is the user's responsibility to replace a standard 2-prong wall outlet with a standard 3-prong wall outlet.
- **Before use, the appliance must be properly installed as described in this manual.** Electric shock can result if the appliance is not properly grounded.
- **Do not install the Styler where there may be a danger of the unit falling. The product is not designed for use on ships or airplanes.** Check with an authorized LG service center for use under other special circumstances.
- Do not tamper with controls.
- **Install the product where the floor is firm and level.** The product may vibrate excessively and eventually fall if installed on an unstable surface, causing damage or injury.
- **Keep the front side protected when transporting the appliance. Do not truck from the front.** The tempered glass panel on the front of the appliance may break, causing damage or injury.
- **Properly ground the appliance to conform with all governing codes and ordinances.** Follow the details in the installation instructions. Electric shock can result if the appliance is not properly grounded.
- **Install and store the appliance where it will not be exposed to temperatures below freezing or exposed to the weather.** Allow the product to warm to room temperature before use if it was delivered in winter or at sub-zero temperature.
- **Do not repair or replace any part of the appliance or attempt any servicing unless specifically recommended in the user-maintenance instructions or in published user-repair instructions that you understand and have the skills to carry out.** Failure to follow this warning can cause serious injury, fire, electric shock, or death.

**WARNING**

**For your safety, the information in this manual must be followed to minimize the risk of fire, explosion, or electric shock, or to prevent property damage, injury to persons, or death.**

**SAFETY INSTRUCTIONS FOR INSTALLATION**

- **To reduce the risk of electric shock, do not install the appliance in humid spaces such as a bathroom.** Failure to follow this warning can cause death, serious injury, fire, electric shock, or product deformation or malfunction.
- **Remove all packing items and dispose of all shipping materials properly.** Failure to do so can result in burns, fire, explosion, or death.
- **Connect to a properly rated, protected, and sized power circuit to avoid electrical overload.** Improper power circuits can melt, creating electric shock and/or fire hazard.
- **Keep all packaging from children.** Packaging material can be dangerous for children. There is a risk of suffocation.
- **Do not install near another heat source such as a stove, oven or heater.** Failure to follow this warning can cause product deformation, smoke, or fire.
- **Do not place candles, smoking materials, or other flammables on top of the product.** Dripping wax, smoke, or fire can result.
- **Remove all protective vinyl film from the product.** Failure to do so can cause product damage, smoke, or fire.

**SAFETY INSTRUCTIONS FOR CONNECTING ELECTRICITY**

- **Do not, under any circumstances, cut or remove the ground prong from the power cord.** To prevent personal injury or damage to the appliance, the electrical power cord must be plugged into a properly grounded outlet.
- **This appliance must be plugged into a 120-VAC, 60-Hz grounded outlet protected by a 15-ampere fuse or circuit breaker.** Failure to follow these instructions can result in fire, explosion, or death.
- **This appliance must be plugged into a properly grounded outlet. Electrical shock can result if the appliance is not properly grounded. Have the wall outlet and circuit checked by a qualified electrician to make sure the outlet is properly grounded.** Failure to follow these instructions can create an electric shock hazard and/or a fire hazard.
- **Install the appliance where the plug is easily accessible. Unplug the appliance when not in use to avoid risk of fire or electric shock.**
- **Unplug the appliance before disassembly or repair to avoid risk of electric shock.**
- **The appliance should always be plugged into its own individual electrical outlet which has a voltage rating that matches the rating plate.** This provides the best performance and also prevents overloading house wiring circuits which could cause a fire hazard from overheated wires.
- **Do not use an extension cord to connect to an outlet.** Doing so could result in a fire or electric shock.
- **Never unplug your appliance by pulling on the power cord. Always grip the plug firmly and pull straight out from the outlet.** The power cord can be damaged, resulting in a risk of fire and electric shock.
- **Contact LG or a qualified repair person immediately to repair or replace all power cords that have become frayed or otherwise damaged. Do not use a cord that shows cracks or abrasion damage along its length or at either end.** The power cord can melt, creating electric shock and/or fire hazard.
- **When installing or moving the appliance, be careful not to pinch, crush, or damage the power cord.** This will prevent injury and damage to the appliance from fire and electric shock.
- **Do not use a multi socket outlet which is not properly grounded (portable). Upon using a properly-grounded multi socket outlet (portable), use a product with the current capacity of 15A or higher alone.** Failure to do so may result in electric shock or fire due to the heat of multi socket outlet. The power may be shut off when the circuit breaker is operated.

# IMPORTANT SAFETY INSTRUCTIONS

**READ ALL INSTRUCTIONS BEFORE USING THE APPLIANCE.**

## WARNING

To reduce the risk of fire or explosion, electric shock, property damage, injury to persons or death when using this appliance, follow basic safety precautions, including the following:

### USE

- **Do not allow children to play on or in the appliance.** Close supervision of children is necessary when the appliance is used near children.
- **Do not climb, stand, or hang on the Styler door or on the shelf or anywhere inside the appliance.** The appliance could fall over or be damaged, or other damage or injury could occur.
- **Do not step on the doors to the water tanks.** The Styler could fall and cause damage and injury.
- **Do not place heavy or dangerous objects on top of the Styler.**
- **Do not put live animals inside the Styler.**
- **Do not allow children to climb into the product when it is in use.**
- **In the event of a gas leak (propane/LPG),** ensure adequate ventilation and contact an authorized service center before resuming use. Do not touch or disassemble the electrical outlet of the Styler.
- **Do not use or place flammable substances (chemicals, medicine, cosmetics, etc) near the Styler** or store them inside the Styler. Do not place the Styler in the vicinity of flammable gas.
- **Disconnect the power cord immediately** if you hear a noise, smell a strange odor or detect smoke coming from the appliance.
- **In the event of a flood:** Do not go near the product when its base is submerged under water. Contact the service center. There is a risk of electric shock or fire.
- **Do not use fabric softeners or products to eliminate static unless recommended by the manufacturer of the fabric softener or product.**
- **Do not place hands or body near steam nozzle during operation.** The steam is hot and could cause an injury.
- **Do not insert objects into the steam nozzle.** Excessive noise and fire could result.
- **Do not drink the water from the water supply or drain tanks.**
- **Do not disassemble or modify the Styler.**
- **Do not put hands, feet, or metal objects below the Styler.**
- **Do not operate the Styler or touch the power cord with wet hands.**
- **Keep fingers out of pinch point areas;** clearances between the door and cabinet are necessarily small. Be careful closing door when children are nearby.
- **This appliance is not intended for use by persons (including children) with reduced physical, sensory or mental capabilities,** or lack of experience and knowledge, unless they have been given supervision or instruction concerning the use of the appliance by a person responsible for their safety.
- **Do not place items exposed to cooking oils in the Styler.** Items contaminated with cooking oils may contribute to a chemical reaction that could cause a load to catch fire.
- **Do not dry articles that have been previously cleaned in, washed in, soaked in, or spotted with gasoline,** dry-cleaning solvents, or other flammable or explosive substances, as they give off vapors that could ignite or explode.
- Do not use heat to dry articles containing foam rubber or similarly textured rubber-like materials.

## WARNING

To reduce the risk of fire or explosion, electric shock, property damage, injury to persons or death when using this appliance, follow basic safety precautions, including the following:

- **Do not open door during operation.** The performance of the product may be adversely affected. If the product is installed on or near carpet, condensation from escaping hot air or steam may stain or damage the carpet.
- **Do not use the product for other than the intended purposes.** Damage incurred by using the product for purposes other than those specified in this user manual are not covered by the warranty.
- **Do not use a bleaching agent such as oxygen or chlorine-based bleaches on the exterior of the product.** Clorox or OxiClean may cause discoloration when applied to the surface of the product.
- **Do not use sharp objects when cleaning or operating the controls.** An electric shock may occur.
- **Avoid hitting the front glass panel with heavy objects.** Although it is made of tempered glass, the panel may break in the event of a strong impact and cause injury.

## MAINTENANCE AND DISPOSAL

- **Wipe foreign objects (such as dust and water) off the prongs of the power plug and contact areas regularly.** Do not use a wet or damp cloth when cleaning the plug.
- **Do not use an appliance to dry the interior. Do not light a candle to remove interior odors.**
- **Do not spray water onto the product directly when cleaning.** A fire or electric shock may occur.
- **Wipe the interior with a dry cloth after use.**
- **Clean the lint screen before or after each load.**
- **Before the appliance is removed from service or discarded, remove the door to the drying compartment.** Cut off the power plug and destroy the button section to prevent reuse.

## WARNING

This product contains chemicals known to the State of California to cause cancer and birth defects or other reproductive harm.  
**Wash hands after handling.** (US Only)

## GROUNDING INSTRUCTIONS

- **This appliance must be grounded.** In the event of malfunction or breakdown, grounding will reduce the risk of electric shock by providing a path of least resistance for electric current.
- **This appliance must be equipped with a cord having an equipment-grounding conductor and a grounding plug.** The plug must be plugged into an appropriate outlet that is properly installed and grounded in accordance with all local codes and ordinances.
- **Do not modify the plug.** If it will not fit the outlet, have a proper outlet installed by a qualified electrician.
- **This appliance must be connected to a grounded metal, permanent wiring system or an equipment-grounding conductor must be run with the circuit conductors and connected to the equipment-grounding terminal or lead on the appliance.** Electric shock can result if the appliance is not properly grounded.

## WARNING

**Improper connection of the equipment-grounding conductor can result in a risk of electric shock.** Check with a qualified electrician or service person if you are in doubt that the appliance is properly grounded.



# PRODUCT OVERVIEW

## PARTS

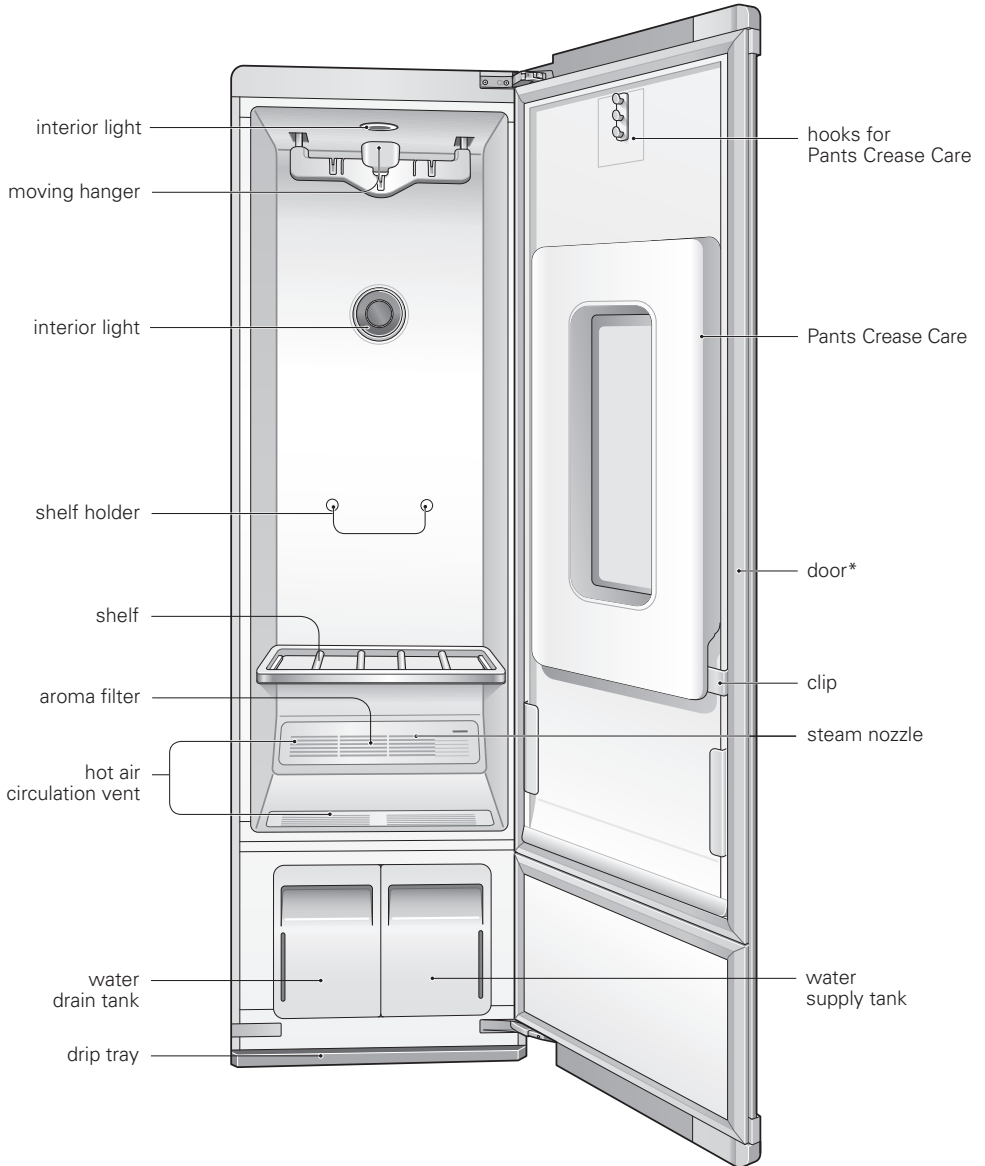

\* The door swing can be reversed by the installer to fit the installation location.

## ACCESSORIES

### Included Accessories

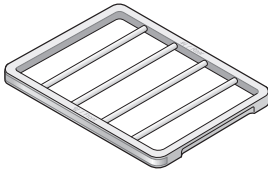

shelf

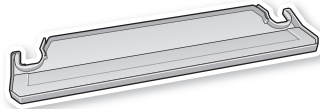

drip tray

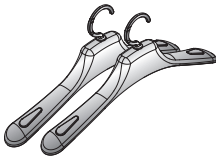

2 hangers\*



pants hanger\*

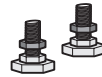

2 rear leveling feet



4 carpet install spikes



2 non-skid pads



2 rear cap covers



anti-tip kit



wrench



2 hinge covers

\*An ordinary metal/plastic hanger can be used if the hook is less than 5/32 in. (4 mm) thick. The hook must fit in the indentation in the moving hanger snugly. If the fit is too loose, it may result in vibration, noise, and damage to clothing.

### NOTE

- Contact the store where the product was purchased or LG customer service at 1-800-243-0000 (1-888-542-2623 in Canada) if any accessories are damaged or missing. Accessories can be purchased separately online at <http://www.lg.com/us>
- For your safety and for extended product life, use only authorized components. The manufacturer is not responsible for product malfunction or accidents caused by the use of separately purchased unauthorized components or parts.
- The images in this guide may be different from the actual components and accessories, which are subject to change by the manufacturer without prior notice for product improvement purposes.

## THE MOVING HANGER

Hang clothes on the moving hanger using the hangers provided with the Styler, or use any plastic or metal hanger that hooks snugly into the indentations in the moving hanger.

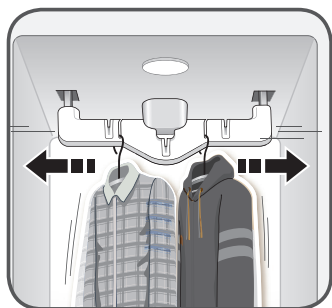

- Use the moving hanger for suits, coats, jackets, blouses, dresses, skirts, and pants that don't require a crease. Use the Pants Crease Care to crease pants.
- Anything that can be securely placed on a hanger and steamed or dried without retaining hanger marks or other damage can be placed on the moving hanger.
- Dry sweaters or knits on the shelf to avoid hanger marks.
- Clothing should be securely fastened, with zippers and buttons closed, so that it does not fall off the moving hanger during the cycle.
- Arrange clothing so it does not touch the sides or rear of the cabinet, if possible. Condensation may form on the interior surface of the cabinet, and items in contact with the surface may remain damp at the end of the cycle. Hang larger items on the diagonal indentations on the moving hanger.

### CAUTION

- **Do not lean or pull on the moving hanger. Do not allow children play with or hang onto the moving hanger.** The unit could tip, resulting in damage or injury.

## THE PANTS CREASE CARE

Hang clothes in the Pants Crease Care using the pants hanger provided with the Styler or any pants hanger that fits into the hooks above the door to the Pants Crease Care.

- Open the door to the Pants Crease Care by pressing the icon on the front.

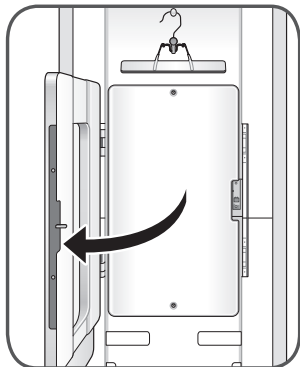

- The Pants Crease Care keeps pants legs creased while reducing wrinkles elsewhere.
- Pants can be pressed while refreshing other items in the same cycle.
- For optimum results, use the Extra Pants Care cycle which is designed for use with the Pants Crease Care feature. This cycle can be downloaded using the LG SmartThinQ app and used as the Downloaded cycle. For instructions, see **Smart Functions**, page 36, and the instructions in the application.

### NOTE

To avoid double creases, run a steam cycle using the moving hanger to reduce any existing knife pleats, and then use the pants press.

### CAUTION

- **Do not lean on or hang heavy items on the door of the Pants Crease Care.** The unit may tip, resulting in damage or injury.
- **Do not allow children to play with or hang onto the door of the Pants Crease Care.** The unit may tip, resulting in damage or injury.
- **Keep fingers out of pinch point areas when closing the door of the Pants Crease Care.** Supervise nearby children to prevent injuries.

## THE SHELF

Use the shelf when styling clothes or other items that are difficult to hang or that may be damaged by hang drying.

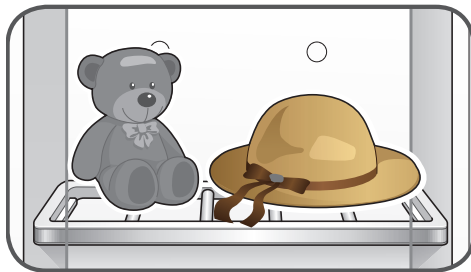

- Use the shelf for stuffed toys, pillows, hats, and other accessories.
- Use the shelf for sweaters, knits, lingerie, or delicate blouses that can show hanger marks, stretching, or other damage if dried on a hanger.
- For best drying performance, do not stack items on the shelf. Dry single items or place items side by side with space between.
- When not in use, store the shelf on the shelf holder knobs in the back of the cabinet.
- For instructions on installing the shelf, see **Assembling the Shelf**, page 28. Do not use the shelf for storing heavy items.
- Arrange items on the shelf so they do not touch the sides or rear of the cabinet, if possible. Condensation may form on the interior surface of the cabinet, and items in contact with the surface may remain damp at the end of the cycle.



### CAUTION

- **Do not use the shelf to store heavy items.** The shelf may fall, resulting in damage or injury.
- **Do not step or sit on the shelf.** The shelf may fall or the unit may tip, resulting in damage or injury.

## CHOOSING STYLER FEATURES

item	how to style it
suit coat, blazer	moving hanger
coat, jacket (short)	
coat (long)	moving hanger (remove shelf)
dress (short)	moving hanger
dress (long)	moving hanger (remove shelf)
skirt	moving hanger
lightweight blanket, throw	
baby blanket	
pants (not creased)	
shorts	
children's clothes	moving hanger or shelf
scarf	
tie	
shawl	moving hanger or shelf (if delicate)
lingerie	
shirt, blouse	Pants Crease Care
pants (creased)	
cap, hat	shelf
stuffed toys	
pillow	
sweater	
knitwear	
infant clothes	

# INSTALLATION

## INSTALLATION OVERVIEW

Please read the following installation instructions first after purchasing this product or transporting it to another location.

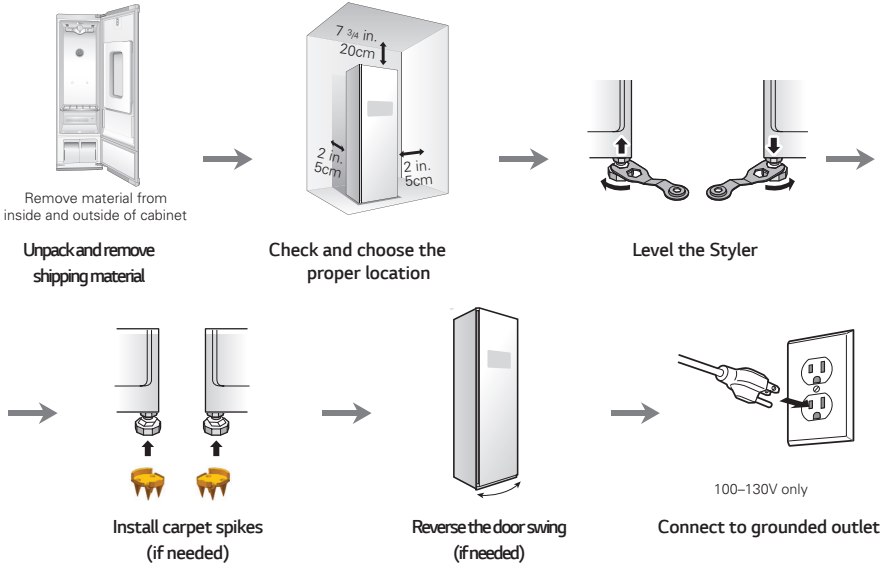

## PRODUCT SPECIFICATIONS

The appearance and specifications listed in this manual may vary due to constant product improvements.

steam clothing care	S3*F**
<b>description</b>	electric machine for maintaining clothing
<b>electrical requirements</b>	please refer to the rating label regarding detailed information
<b>dimensions</b>	17 1/2 in. (W) X 23 in. (D) X 72 13/16 in. (H), 39 3/4 in. (D with door open) 445 mm (W) X 585 mm (D) X 1850 mm (H), 1010 mm (D with door open)
<b>net weight</b>	183 lb (83 kg)
<b>maximum capacity</b>	4 items
<b>power consumption</b>	1500 W
<b>safety device</b>	double overheating safety device, thermal fuse, programming

## UNPACKING THE STYLER



### WARNING

- **Use two or more people to move and install the Styler.** Failure to do so can result in back injury or other injury.
- **The Styler is heavy. Use the wheels at the bottom of the product to move it.** Push the Styler slowly from about halfway down the front side.
- **Keep the Styler upright when moving it.** If you lay the Styler on its side, refrigerant may leak and cause the appliance to malfunction.
- **Keep flammable materials and vapors, such as gasoline, away from the Styler.** Failure to do so can result in fire, explosion, or death.

- **Remove tape and any temporary labels from the Styler before using.**  
Do not remove any warning labels, the model and serial number label, or the Tech Sheet that is located under the front of the Styler.
- **To remove any remaining tape or glue, rub the area briskly with your thumb.**  
Tape or glue residue can also be easily removed by rubbing a small amount of liquid dish soap over the adhesive with your fingers. Wipe with warm water and dry.
- **Do not use sharp instruments, rubbing alcohol, flammable fluids, or abrasive cleaners to remove tape or glue.**  
These products can damage the surface of the Styler.

## CHOOSING THE PROPER LOCATION

<p><b>Electricity</b></p>	<p>Install where an outlet is easily accessible. Use an individual, grounded outlet: 120 Volts, 60 Hz, AC, 15 Amps minimum.</p> <p> <b>WARNING: Do not plug in multiple appliances in the same outlet with the Styler.</b> Overloading house wiring can cause a fire hazard.</p> <p><b>To reduce the risk of electric shock, do not install the Styler in a wet or damp area.</b></p>
<p><b>Floor</b></p>	<p>Floor must be level and solid enough to support 183 lb (83 kg). Adjust the leveling legs to compensate for any unevenness in the floor. Do not install on a platform or a weakly supported structure. If installing on carpeting, see <i>Installing on Carpeting</i>, page 17.</p>
<p><b>Ambient temperature</b></p>	<p>Temperature must be between 50°F (10°C) and 95°F (35°C). If the ambient temperature is too low or high, performance may be affected. Do not install in direct sunlight or where the temperature may fall below 32°F (0°C).</p>
<p><b>Clearances</b></p>	<p>Allow at least 18 in. (46 cm) in front to open the door.</p> <p>Allow at least 2 in. (5 cm) on both sides and between the back of the Styler and the wall. Allow at least 7 3/4 in. (20 cm) between the top of the Styler and any overhanging shelves or cabinets.</p> <p>If the Styler is too close to adjacent items, performance may decrease and electricity consumption may increase.</p>

## INSTALLATION LOCATION REQUIREMENTS

**⚠ WARNING** Read all installation instructions completely before installing and operating the Styler. It is important to review this entire manual before installing and using the Styler.

The installation requires:

- A grounded electrical outlet located within 2 ft. (61 cm) of either side of the appliance.
- A sturdy floor to support the total appliance weight of 183 lbs (83 kg). The combined weight of any other laundry appliances should also be considered.

### ⚠ WARNING

- **Do not install or store the Styler in an area where it will be exposed to water and/or weather.** Failure to follow this warning could result in risk of electric shock, injury, or product damage or malfunction.

## Clearances

### ⚠ CAUTION

- **The floor must be level, with a maximum slope of 1 inch (2.5 cm) under the Styler.** If the slope is greater than 1 inch (2.5 cm), the appliance cannot be leveled properly.
- **Do not install the Styler on a hollow or flexible platform.** Doing so may cause excessive noise and vibration and result in damage or injury if the product tips over.

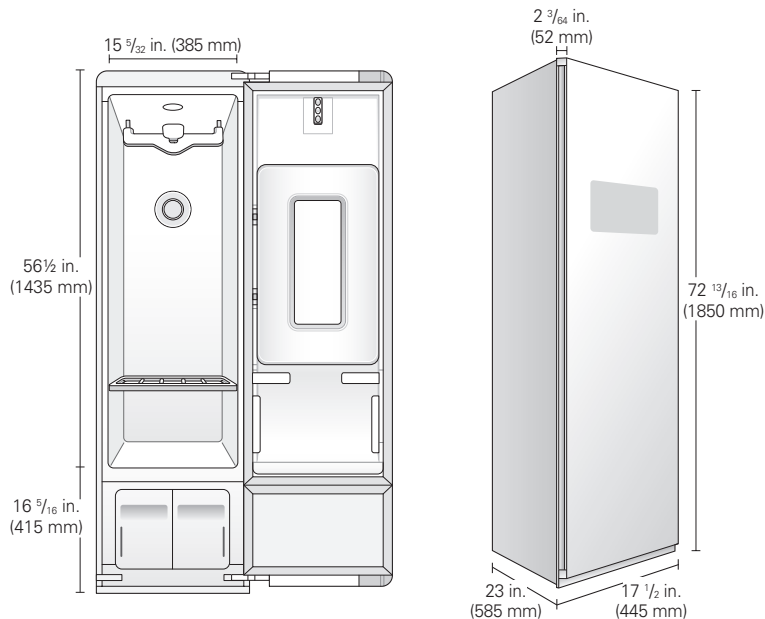

### Recommended Installation Spacing

The following clearances are recommended for the Styler. Although the Styler has been tested for clearances of 1 3/16 inch (3 cm) on the sides and rear, recommended clearances should be considered for the following reasons:

- Additional space should be considered for ease of installation and servicing.
- Additional space might be required for wall, door and floor moldings.
- Additional space should be considered on all sides of the Styler to reduce noise transfer.
- Additional laundry appliance spacing should also be considered.

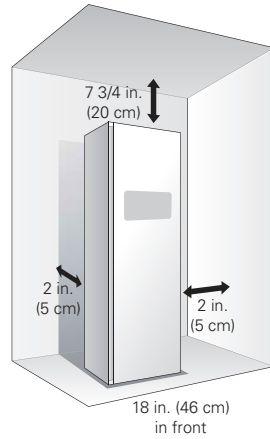

### Installation Spacing for Recessed Area or Closet Installation

There should be at least a little space around the Styler (or any other appliance) to avoid contact with walls, furniture, or other appliances during operation. Allow a minimum of 1 3/16 inch (3 cm) on all sides of the Styler to avoid increased noise or damage.

- For closet installation, with a door, minimum ventilation openings in the top and bottom of the door are required. Louvered doors with equivalent ventilation openings are acceptable.
- Minimum vent opening for built-in installation is 31 1/2 sq. in. (200 cm<sup>2</sup>).

### Closet Ventilation Requirements

Closets with doors must have both an upper and lower vent to prevent heat and moisture buildup in the closet. One upper vent opening with a minimum opening of 48 sq. in. (310 cm<sup>2</sup>) must be installed no lower than 6 feet above the floor. One lower vent opening with a minimum opening of 24 sq. in. (155 cm<sup>2</sup>) must be installed no more than one foot above the floor. One example shown uses vent grilles in the door.

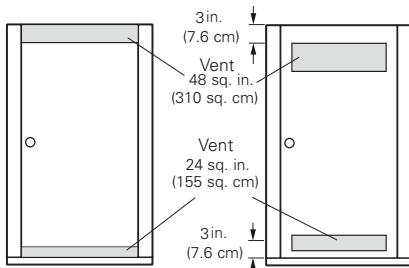

closet door vent requirements

Built-In Installation

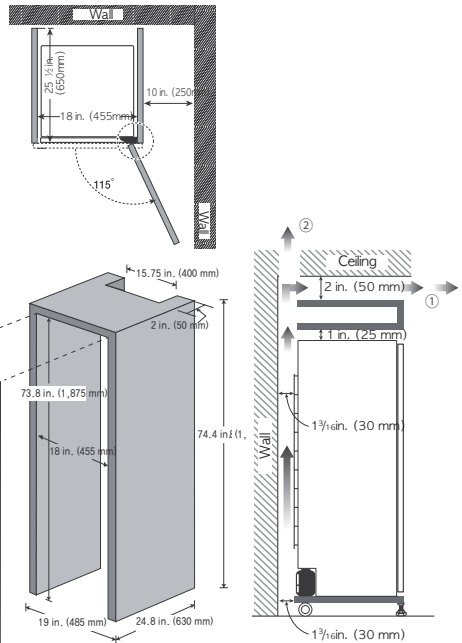



## LEVELING THE STYLER



### WARNING

- **To reduce the risk of injury to persons, adhere to all industry recommended safety procedures including the use of long-sleeved gloves and safety glasses.**

Failure to follow this warning can cause serious injury or death.

- The appliance is heavy. Two or more people are required when installing the Styler. Failure to follow this warning can cause serious injury or death.
- To ensure that the Styler provides optimal performance, it must be level. To minimize vibration, noise, and unwanted movement, the floor must be a perfectly level, solid surface.



### NOTE

**Adjust the leveling feet only as far as necessary to level the Styler.** Extending the leveling feet more than necessary can cause the Styler to vibrate.

- 1 **Position the Styler in the final location. Check to make sure it is level. If installing on carpet, see *Installing on Carpeting* first.**

- All leveling feet must rest solidly on the floor. Gently push on the corners of the Styler to make sure that it does not rock from corner to corner. Make sure there are no gaps between the front leveling feet and the floor.



### WARNING

- **The Styler is heavy. Use two or more people if installing the rear leveling feet.** Failure to do so can result in back injury or other injury.
- **Keep the Styler upright when moving and installing it.** If you lay the Styler on its side, refrigerant may leak and cause the appliance to malfunction.

- 2 **Use the wrench (packaged with the manual) to turn the leveling feet.**

Unscrew the front feet to raise the Styler or screw in the feet to lower it. If unable to level the unit using only the front feet, install the two rear leveling feet by tipping the unit. Do not lay the unit down to install the leveling feet.

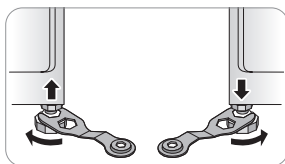

Raise or lower the unit using the leveling feet until the Styler is level from side to side and front to back.



### CAUTION

**Make sure that all leveling feet are in firm contact with the floor.** If the Styler is used without leveling, it may fall, causing injury, damage, or product malfunction.

- 3 **When the Styler is completely stable and all leveling feet are resting solidly on the floor, tighten the locking nuts.**

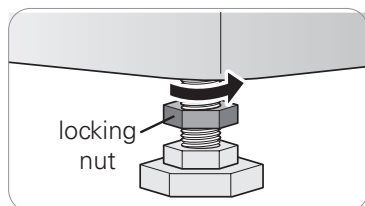

## INSTALLING ON CARPETING

If installing the Styler on carpeting, follow these instructions.



### WARNING

- **The Styler is heavy. Use two or more people to install the rear leveling feet and carpet spikes.** Failure to do so can result in back injury or other injury.
- **Keep the Styler upright when moving and installing it.** If you lay the Styler on its side, refrigerant may leak and cause the appliance to malfunction.

- 1 **Move the unit into its final location using the back rollers.**
- 2 **Install the two rear leveling feet.**  
Tip the unit, do not lay it down, to install the leveling feet.

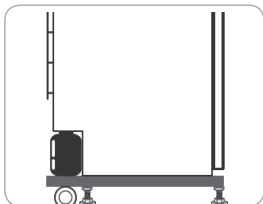

- 3 **Level the unit following the instructions in *Leveling the Styler*.**
- 4 **Install the four carpet spikes on the ends of the leveling feet, with the shorter, octagonal faces toward the front.**

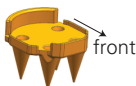

- 5 **After the spikes have been installed, the Styler may need to be leveled again.**  
If the carpet has very deep pile or padding, the front feet may need to be extended slightly to install the drip tray.



### WARNING

- **Take care when handling the carpet spikes.** They are designed to pierce through the carpet backing and pad and are very sharp.
  - **Keep fingers and hands out from under the spikes** when setting the unit in place to avoid personal injury or product damage.
- Be sure to check and empty the drip tray often.
  - Do not open the unit during operation to avoid condensation forming on carpet surface, which may result in surface mold or mildew.

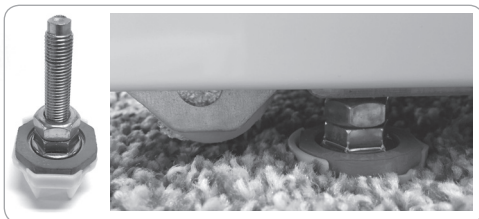

- Keep the bottom of the cabinet dry when filling or emptying water tanks. Keep the outside of the water tanks clean and dry to discourage growth of mold or mildew.

## USING NON-SKID PADS (OPTIONAL)

Non-skid pads prevent the product from shaking or shifting when opening or closing the door.

- 1 **Clean the floor to attach the non-skid pads.** Use a dry rag to remove and clean foreign objects or moisture. If moisture remains, the non-skid pads may slip.
- 2 **Adjust the level after placing the Styler in the installation area.**

### 3 Place the adhesive side of the non-skid pad on the floor.

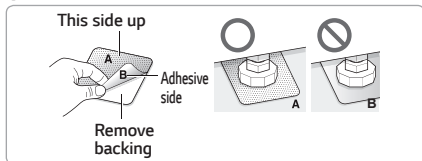

### 4 Recheck the Styler's levelness.

Push or rock the edges of the appliance gently to make sure that the Styler does not rock. If the Styler rocks, level the appliance again.

- The pads may leave a sticky residue when they are removed. The residue can be removed with alcohol.

## INSTALLING THE ANTI-TIP DEVICE

- Appliances can tip, resulting in damage or injuries. Do not operate the unit without the anti-tip device in place and engaged.**

If an anti-tip device is not properly installed, the appliance could be unexpectedly tipped by a child or adult standing, sitting, leaning, or placing excessive weight on an open door or the interior parts.

- Install the anti-tip device packed with the Styler to reduce the risk of tipping.**

Refer to the instructions provided with the anti-tip kit for proper anti-tip device installation.

- Check that the anti-tip device is properly installed.**

With the appliance in its final location, make sure that the slide adjuster on the cord is adjusted until there is about one inch of slack in the cord.

- The use of the anti-tip device does not preclude tipping of the appliance when it is not properly installed.**

## ASSEMBLING THE DRIP TRAY

Before using the Styler, insert the drip tray onto the bottom of the cabinet.

- Hold the tray so the arrow and letter on the front of the tray face up.
- Insert one side of the tray first, then the other. Push the tray until it slides completely in.
- To detach, pull one side out then the other. If the tray collects water, detach it and empty the water. After emptying it, re-assemble the tray.

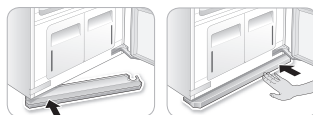

- Do not operate the Styler without installing the drip tray.** Doing so could lead to water damage caused by leaking.

## INSTALLING CAP COVERS

- Line up the nubs on the cap cover with the holes in the top corner of the cabinet.
- Snap the cap cover into place. Repeat with the remaining cap cover on the other corner.



## INSTALLING HINGE COVERS

- Open the Styler door.
- Snap the hinge cover onto the lower hinge assembly with the bent edge on the far side from the hinge.

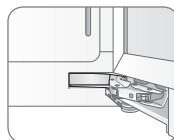
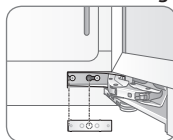

- Repeat with the remaining hinge cover on the upper hinge assembly.

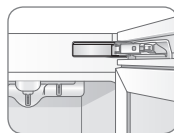
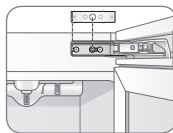

# OPERATION

## BEFORE USE



### Clean the Styler.

Clean the Styler thoroughly and wipe off all dust that accumulated during shipping. See **Maintenance**, page 38. Do not plug in or operate the appliance until the interior and exterior have thoroughly dried.



### CAUTION

- Do not scratch the Styler with a sharp object or use a detergent that contains alcohol, bleach, a flammable liquid or an abrasive when removing any tape or adhesive from the Styler.
- Do not peel off the model or serial number label or the technical information on the rear surface of the Styler.



### NOTE

Remove adhesive residue by wiping it off with your thumb or dish detergent.

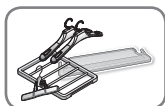

### Unpack accessories.

Unpack the shelf and hangers. For instructions on installing or using accessories, see **Loading the Styler**, pages 25-28. Accessories can be purchased separately from the LG Customer Information Center. Call 1-800-243-0000 (USA) or 1-888-542-2623 (Canada).



### Assemble the drip tray.

Insert the drip tray at the bottom of the cabinet. See **Assembling the Drip Tray**, page 18.

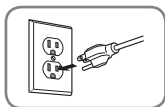

### Connect the power supply.

Check if the power supply is connected before use.



### Wash dirty clothes if necessary before putting them in the Styler.

The Styler does not have a washing function. Stains and loose dirt from one item may transfer to others during a cycle. Wash or brush off dust and dirt, or spot-clean items, to avoid setting stains or transferring dirt or odors.

## USING THE STYLER



### 1 PREPARE ITEMS

- Wash clothes first, if needed.
- No heat-sensitive items or items that can be damaged by exposure to water. See **Choosing Styler-Safe Clothing**, page 21.
- Place items on hangers or the shelf.
- Fasten buttons and close zippers to keep items on moving hangers and prevent damage.

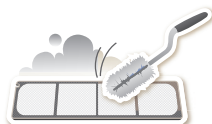

### 2 CLEAN LINT FILTER, CHANGE SHEET IN AROMA FILTER

Lift out filter and remove lint from last load for faster and more efficient performance. Reinstall filter, checking alignment when closing grill. Do not operate the Styler without the lint filter in place. See **Checking the Lint Filter**, page 24. If using a fabric softener sheet in the aroma filter, change it after every use. See **Changing the Aroma Sheet**, page 24.

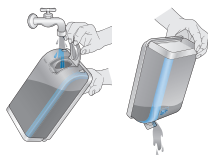

### 3 CHECK WATER TANKS

Fill water supply tank if needed. Empty water drain tank if needed. Use clean tap water in the supply tank for better product performance and lifespan. Do not use distilled water or reuse water from the drain tank. See **Checking the Water Tanks**, page 25.



### 4 LOAD STYLER

Pay attention to fabric care labels and cycle choice. If clothing is not appropriate for the cycle selected, it may shrink or be seriously damaged. See **Loading the Styler**, page 25. Remove all empty hangers to avoid noise, friction, and damage to clothing.



### 5 TURN ON STYLER

Touch Power to turn on the Styler.

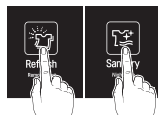

### 6 SELECT CYCLE

Touch icons to select desired cycle and settings. See the **Cycle Guide**, page 31.



### 7 BEGIN CYCLE

Touch and hold Start/Pause to begin cycle. Pause cycle at any time by touching Start/Pause again. Restart cycle within four minutes of pausing it, or the Styler shuts off and settings are lost. Do not open door during cycle. If steam or hot air escape from open door, condensation may collect on floor or walls, resulting in damage or mold.

















### 8 END OF CYCLE

Remove items when cycle finishes. Leave door open to let hot air escape. Interior light shuts off after 4 minutes if door is left open.

## SORTING LOADS

### Fabric Care Labels

Most articles of clothing feature fabric care labels that include instructions for proper care. Below are some of the symbols that are relevant to choosing appropriate items for the Styler.

fabric care labels that can be used with the			
category	label	meaning	Styler
washing labels		hand wash	✓
		machine wash, normal cycle	✓
		perm press/wrinkle resistant	✓
		gentle/delicate	✓
		do not wash	✓*
drying labels		normal	✓
		permanent press/wrinkle resistant	✓
		gentle/delicate	✓
		do not tumble dry	✓
		do not dry	NO
		line/hang dry	✓
		drip dry	✓
		dry flat	✓
dryer heat setting labels		high	✓
		medium	✓
		low	✓
		no heat/air dry	NO

\*Some items such as fur and leather which are labeled as **do not wash** can be used with the Styler. See the **Fabric Care Guide** on pages 22–23.

### Grouping Similar Items

- For best fabric care results, always treat fabrics with similar care requirements together.
- Different fabrics have different care requirements, and some fabrics cannot be treated in certain Styler cycles or should be treated separately.

### Choosing Styler-Safe Clothing

Some items are not appropriate for use with this product.

- **Do not put the following items in the Styler.**

category	non-Stylable items
clothes	starched clothes, vinyl
bedding/blankets	electric blankets, heavy blankets (double layer or over 3.3 lb [1.5 kg])
other	shoes, items made with sponge rubber, items with adhesives

- **Follow fabric care labels.**
- **Don't put items that are sensitive to heat or are not suitable for washing with water in Styler cycles that use steam.** Use the Gentle Dry cycle only.
- **Fur, leather (only 100% natural leather), and silk items should only be treated with the Air Fresh cycle.** This cycle is a downloadable cycle. See **Downloading Cycles**, page 32.
- **Using the wrong cycle for items can result in damage to fabrics.**
- **Wash heavily soiled or stained clothes before putting them in the Styler.** The Styler does not have a washing function. Loose soil or stains can be transferred between garments during cycles.
- **Treat items with an unpleasant odor in a separate load.** Odors can be transferred between items during cycles.
- **Some odors can be difficult to remove.** Odors from oily substances may be difficult for the steam to penetrate. Odors from extended storage may also be difficult to remove.
- **Wrinkles may remain in some items.** Wrinkles caused by extended storage may be difficult to reduce. Wrinkles in cotton or linen may not be reduced completely.

# FABRIC CARE GUIDE



● = yes

§ = check label

fabric	clothes	Refresh cycle		Sanitary cycle	Gentle Dry cycle	comments	
		reducing wrinkles	removing odors				
natural fibers	vegetable fibers	cotton towels, socks, underwear, jeans, sportswear, t-shirts, blankets		●	●	●	Wrinkles may remain in 100% cotton fabrics. Iron after cycle, if desired.
		linen, hemp, ramie summer clothes, tablecloths		●	●	●	Some wrinkles may remain. Make sure fabrics are washable/hand washable if using Refresh/Sanitary cycles. Lay clothes on shelf if delicate. Do not style starched clothes.
	alpaca, camel hair, cashmere	coats, suits	§	§	§	●	Lay knits on the shelf. Alpaca and camel hair shrink in hot water.
		scarves, knitwear		§		●	
	fur, leather	coats, scarves				●*	*Only use downloaded Air Fresh cycle (low temperature drying). But, leather is only 100% Natural leather (No artificial leather)
	silk	silk neckties, ribbons, scarves, blouses, silk velvet/plush					*Only use downloaded Air Fresh cycle (low temperature drying).
	wool	sweaters, knitwear		§		●	Lay knits on shelf. Some wool shrinks when washed in hot water. Make sure fabrics are washable/hand washable if using Refresh/Sanitary cycles. Gentle Dry cycle is safe for most.
		winter coats, suits, sportswear, uniforms	●	●	●	●	

## FABRIC CARE GUIDE (CONTINUED)

● = yes  
§ = check label



fabric	clothes	Refresh cycle		Sanitary cycle	Gentle Dry cycle	comments	
		reducing wrinkles	removing odors				
man-made fibers	acetate	suit lining, blouses, neckties, pajamas	●	●	●	●	
	acrylic	thermal underwear, knitwear	●	●	●	●	Lay clothes on shelf
	nylon	stockings, lingerie	●	●	●	●	Lay clothes on shelf
		sportswear, curtains	●	●	●	●	
	polyurethane	stretchable clothing (containing less than 5%)	●	●	●	●	If the item contains more than 5% polyurethane (swimwear), check label for care
	rayon	suit lining	●	●	●	●	

- Fabrics come in a wide variety of weights and finishes and can have different care requirements for each variety. It is difficult to cover them adequately in this manual. Before using the Styler with any item, check the care label before proceeding. Do not put items that are not colorfast, are heat-sensitive, or are not suitable for washing with water in the Refresh or Sanitary cycles. Do a water blot test on a small, inconspicuous spot (an inside seam) to determine if the fabric is colorfast. For further assistance, consult the clothing manufacturer, a dry cleaning professional, or a more detailed fabric care guide.
- Using the Styler with items that are very wet or are not colorfast may result in damage to the items and staining from fabric dyes on the interior of the cabinet. These stains will not affect the operation of the Styler. Use toothpaste to remove stains from interior of cabinet.
- The Styler does not have a washing function. Wash soiled items before use.



## CHECKING THE FILTERS BEFORE EVERY LOAD

### Checking the Lint Filter

Always make sure the lint filter is clean before starting a new load; a clogged lint filter will increase drying times.

- 1 Open the front grill and take out the lint filter.

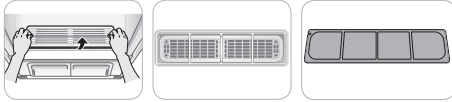

- 2 Brush the filter with a soft brush or clean it with a vacuum cleaner.

If the lint filter is torn or damaged, replace it with a new filter.

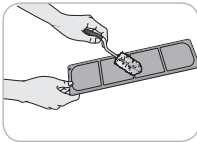

- 3 Reinstall the filter.



#### CAUTION

- Check that the sides are aligned correctly when inserting the grill.

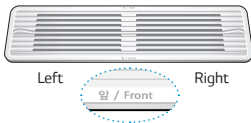

## Changing the Aroma Sheet

Use a dryer fabric softener sheet to add a refreshing aroma to items. Replace the fabric softener sheet after every use.

- 1 Remove the aroma filter from the Styler.



- 2 Open the aroma filter and insert a dryer fabric softener sheet into it.

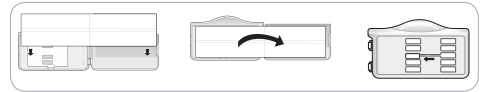

- 3 Close the aroma filter and insert it back in the Styler.

Insert the aroma filter in the direction of the arrow. You can adjust the opening of the perfume filter using the adjustment lever.

The more open the aroma filter is, the richer the aroma gets.

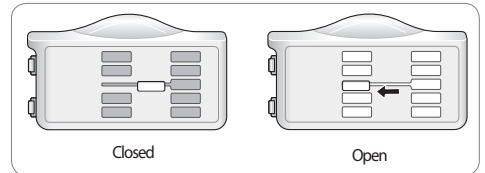

- 4 When the cycle is complete, remove the aroma filter and discard the fabric softener sheet.

**Tip :** To use your favorite perfume, spray it 4-5 times on a cotton pad and place the pad in the aroma filter. The strength of the resulting fragrance may vary depending on the scent used.

## CHECKING THE WATER TANKS

Check the water in the water tanks before use. The water supply tank must be filled with water before using the Styler. The Styler does not work without water. The water drain tank should be emptied before each use.

- 1 Pull the handle of each tank forward to remove the tank and check the level of water.

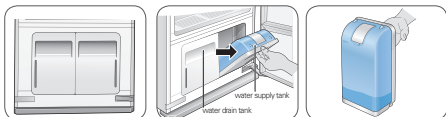

- 2 Make sure the water supply tank is filled with water.

The full water supply tank can be used approximately four times, depending on the cycles used. Use clean tap water or bottled water for best performance and longer product life. Do not use distilled water or reuse the water from the drain tank.

The first time the Styler is used, 2/3 of the water in the fully filled water supply tank is used. Less water is used in following cycles.

### CAUTION

- **Only use water when filling the water supply tank.** Any other substance, such as detergent or fabric softener, may damage the Styler.
- **Use only clean tap water or bottled water.** Foreign materials in the water may shorten the lifespan of the Styler.
- **Do not use distilled water.** The water sensor may not work.
- **Do not reuse the water in the drain tank to fill the water supply tank.**

- 3 Make sure the water drain tank is empty.

The drain tank will be filled after about three uses. The tank fills more quickly during drying cycles. The Styler does not work if the drain tank is full.

- Some discoloration of the water drain tank may occur over time. This is normal and will not affect product performance.

## LOADING THE STYLER

### CAUTION

- **Check all pockets to make sure that they are empty.** Items such as clips, pens, coins, and keys can damage both the Styler and your clothes. Flammable objects such as lighters or matches could ignite, causing a fire. Failure to do so can result in fire, explosion, or death.
- **Never dry clothes that have been exposed to oil, gasoline, or other flammable substances.** Washing clothes will not completely remove oil residues. Failure to obey this warning can result in fire, explosion, or death.
- **Remove empty hangers from the moving hanger and place them on the shelf before starting the cycle.** Empty hangers may cause unnecessary noise, friction, and damage to fabrics. See *Storing Hangers*, page 28.
- **Hang hangers in the same direction on the moving hanger to prevent collisions.**

accessory	items to use it with
hangers	shirts, dresses, suits, coats, skirts, pants without creases or too large for pants press, or any item that can use a hanger
Pants Crease Care	pants when creases are desired
shelf	sweaters, wool, knitwear, lingerie, shoes, hats, toys, and other clothing or items that cannot use hangers

## Hangers

The hangers that come with the Styler are for use with the Styler only. Any plastic or metal hanger that has a hook less than 5/32 in. (4 mm) thick and hooks snugly into the indentations in the moving hanger can be used in the Styler.

- Do not use hangers with wool, knitwear, or delicate lingerie. The garments may stretch or be left with hanger marks.
- Wrinkles may appear at the back of the collar on some garments.
- Use the diagonal hanger grooves in the moving hanger for large or bulky items.
- Remove empty hangers or store them in the shelf during operation. See **Storing Hangers**, page 28.

### 1 Select an appropriate hanger.

Choose the Styler hanger that fits the item you are hanging up.

### 2 Fasten the buttons and zippers on all garments and hang them on hangers.

Doing so helps keep the garments from falling or becoming more wrinkled during the cycle. If a garment has no buttons or zipper, fasten it with a cotton string around the collar area.



### 3 Place the hangers into the slots of the moving hanger

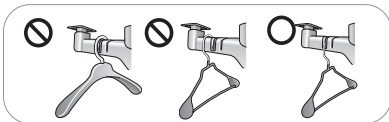

## Using the Moving Hanger

### 1 Insert hangers into slots and pull down to secure the hook snugly.

Hooks should fit down in the slots snugly to prevent noise, vibration, or damage to items during operation.

### 2 Use the diagonal slots (2 and 4) for bulky items.

Do not use diagonal slots and standard slots during the same cycle. The hangers may knock into each other and damage clothing.

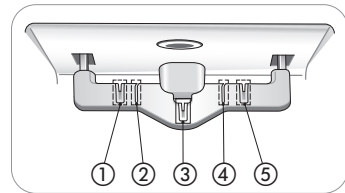

### 3 Do not overcrowd items.

The fewer items, the better the drying performance. Items that touch the sides of the cabinet may pick up condensation from the cabinet and fail to dry completely.

## Pants Hanger or Pants Crease Care

Place pants either on the moving hanger or in the Pants Crease Care, depending on whether maintaining the creases on the pants legs is desired.

- Hanging pants on the moving hanger may reduce the creases on pants legs.
- To maintain the creases on pants legs, use the Pants Crease Care.
- The Pants Crease Care is not designed to work with pants that are wider than 38 in. (96 cm) or longer than 43 5/16 in. (110 cm). Check the size of the pants before using the Pants Crease Care. If pants are too large, use the moving hanger.
- The fabric content of the garments affects how well wrinkles are reduced.
- Use the default downloaded Extra Pants Care cycle for the most effective wrinkle reduction for pants. See **Downloading Cycles**, page 32.

## Opening and Closing the Pants Hanger

- 1 To open, fold the hook down toward the hanger blades to unlock and separate the blades.

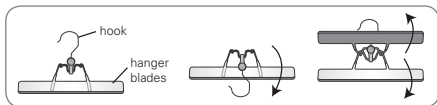

- 2 Once pants are inserted, bring the blades together and rotate the hook up and away from the blades to lock them in place.

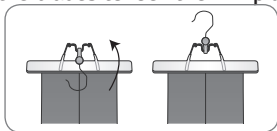

## Hanging Pants On the Pants Hanger

- 1 Remove all objects from pants pockets and button the back pockets.

- 2 Fold pants along crease lines (or where crease lines would be), and attach the pants hanger at the ends of the pants legs.

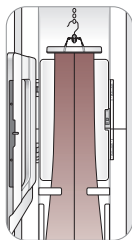

- 3 Tug gently on the sides of the pants legs. Make sure pants are stretched tight within the hanger, with no wrinkles, and will not fall out of the hanger during the cycle.

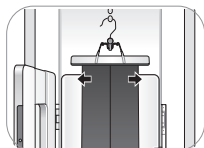

- 4 Place the pants hanger on the moving hanger or in the Pants Crease Care.



## Using the Pants Crease Care

- 1 Open the Pants Crease Care by pressing on the icon on the side.

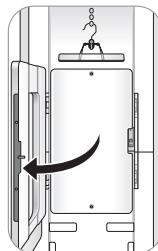

- 2 Hang the pants hanger on the hook above the Pants Crease Care that best fits the length of the pants being pressed.

If the pants are longer, use the higher hooks to keep the pants from hitting the floor of the cabinet.

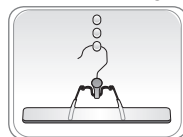

The Pants Crease Care is not designed to work with pants that are wider than 38 in. (96 cm) or longer than 43 5/16 in. (110 cm). Check the size of the pants before using the Pants Crease Care. If pants are too large, use the moving hanger.

- 3 Make sure the pants are hanging straight.

Check the creases on the legs to make sure they are lined up. Fix the pants with 2 clips before closing the Pants Crease Care. If the pants legs are not aligned properly or the pants are not hanging straight, double lines may appear at the pants' edges, or the pants may be wrinkled.

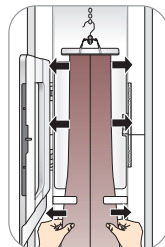

- 4 Close the Pants Crease Care, then straighten the pants once more.

Gently tug the edges of the pants to smooth out any wrinkles. Make sure the pants are hanging straight in the Pants Crease Care.

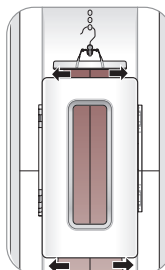

## Shelf

Use the shelf for clothes and items that cannot be placed on hangers. Do not stack items on the shelf. For best drying performance, use the shelf for a single item or smaller items with space between.

### Assembling the Shelf

- 1 Hold the shelf so that the gray trim is toward the front.

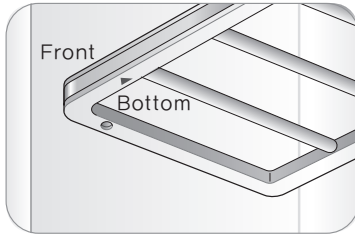

- 2 Insert the left shelf groove into the left shelf support, then lower the right shelf groove onto the right shelf support.

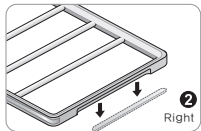
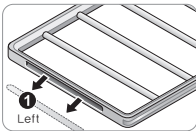
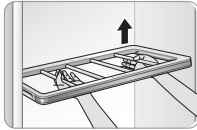
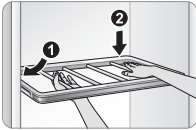

- 3 To disassemble, lift up the right side of the shelf, then pull out the left side of the shelf from the shelf support.



### CAUTION

- **The shelf cannot be assembled by sliding it into the cabinet.** It will fall if not assembled properly.
- **Do not place heavy objects on the shelf or use it to store objects.** Doing so can cause the product to malfunction.
- **Do not allow children to climb on or hang on the shelf.** They could be injured.

- Hang the shelf on the shelf holder when treating long clothes such as coats or dresses.

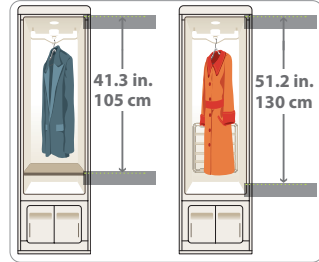
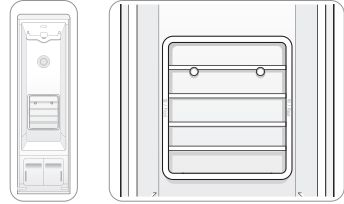

### Storing Hangers

Remove unused hangers from the moving hanger and store them in the shelf during operation. This prevents noise and damage to clothing.

- 1 Insert the hangers between the rails of the shelf.

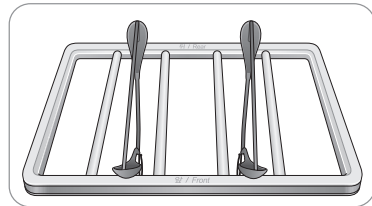

- 2 When styling long clothes, if the shelf is stored on the shelf holder, store the hangers outside the unit during operation.
- 3 Do not use the shelf to store heavy items.

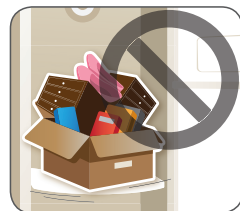

## CONTROL PANEL

The control panel responds to touch using static electricity. A light touch is enough to operate it. Use a cloth when cleaning the controls to avoid contacting and activating the keys. Foreign substances on the control, wearing gloves, or touching the keys through cloth may prevent the keys from activating.

### Control Panel Features

Depending on the model, some of the following functions may not be available.

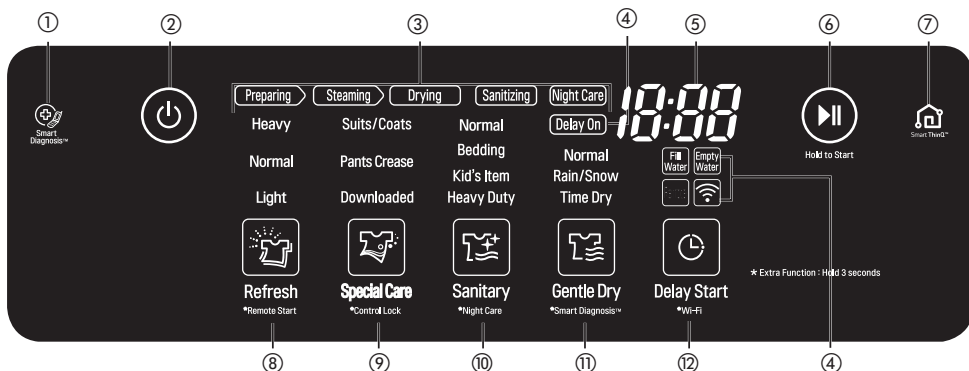

#### ① SMART DIAGNOSIS™ ICON

Place the phone over this icon when diagnosing problems with Smart Diagnosis. See **Using Smart Diagnosis**, page 38.

#### ② POWER ON/OFF

Touch Power to turn the Styler ON/OFF. Once the cycle is complete, the Styler automatically turns off after a few seconds if no keys are touched.

**NOTE:** Touching Power during a cycle will cancel that cycle and the cycle settings will be lost.

#### ③ CYCLE COMPLETION INDICATOR

This portion of the display shows which stage of the styling cycle is currently underway (Preparing, Steaming, Drying, Sanitizing, or Night Care).

#### ④ OPTION AND ALERT INDICATORS

**Delay On:** lights when the Delay Start feature is set.

**Fill Water:** lights when the water supply tank is missing or empty.

**Empty Water:** lights when the water drain tank is missing or full.

**Night Care:** lights when the **Night Care** feature is set.

**Remote:** lights when the Remote Start function is set.

**Wi-Fi:** lights when the Wi-Fi function is set.

#### ⑤ TIME DISPLAY

The display shows the estimated time remaining and error messages for the Styler. The cycle time may vary by usage conditions.

#### ⑥ START/PAUSE

Touch and hold to START the selected cycle. If the Styler is running, touch to PAUSE the cycle without losing the current settings.

**NOTE:** If you do not touch Start/Pause to resume a cycle within an hour of pausing it, the Styler turns off automatically.

#### ⑦ SmartThinQ

Search for the LG SmartThinQ application from the Google Play Store or Apple App Store on a smart phone. See **Smart Functions**, page 36.

#### ⑧ REFRESH / \*Remote Start

Touch the icon to select a Refresh cycle. Touch repeatedly to toggle through the settings. See the **Cycle Guide**, page 31.

Press and hold for three seconds to activate the Remote function. See **Smart Functions**, page 36.

\* Extra Function - Hold 3 seconds

**⑨ SPECIAL CARE / \*Control Lock**

Touch the icon to select a Special Care cycle. Touch repeatedly to toggle through the settings. The default Downloaded cycle is Ready to Go. Download a new cycle using the LG SmartThinQ application on a smartphone. See **Smart Functions**, page 36.

Touch and hold the icon for three seconds to activate/deactivate the Control Lock function. See **Locking the Controls**, page 34.

**⑩ SANITARY / \*Night Care**

Touch the icon to select a Sanitary cycle. Touch repeatedly to toggle through the settings. See the **Cycle Guide**, page 31.

Touch and hold the icon for three seconds to activate/deactivate the Night Care function. See **Night Care**, page 35.

**⑪ GENTLE DRY / \*Smart Diagnosis™**

Touch the icon to select a Gentle Dry cycle. Touch repeatedly to toggle through the settings.

**⑫ DELAY START/ \*WI-FI**

Set a delayed start time for the cycle. See **Setting a Delayed Start Time**, page 34. Delay Start cannot be selected with the Night Care cycle.

Press and hold for three seconds to activate the Wi-Fi function. See **Smart Functions**, page 36.

## CYCLE GUIDE

				Cycle Processes			
Cycle	Setting	Clothing / Fabric Type	Est. time in Hr.: Min.	Prepare	Steam	Sanitize	Dry
REFRESH CYCLE	Normal	suit, coat, school uniform, scarf, washable wool and knitwear, knitwear, outdoor/performance clothing, towels, underwear, t-shirts, socks, jeans, jean jackets, lingerie, sportswear, tablecloths	48	○	○		○
	Light	washable wool, polyester, rayon, urethane, gabardine, Gore-Tex, cotton, nylon, ramie, hemp	20	○	○		○
	Heavy	Specially designed to quickly remove odors from suits and coats.	1:07	○	○		○
SPECIAL CARE CYCLE	Suits/Coats	Use with Pants Crease Care. Designed to intensively straighten wrinkles and accentuate the creases in pants.	35	○	○		○
	Pants Crease	Ready to Go (default) is a cold weather warmup for clothes and outerwear. For other options, see <b>Downloaded</b> , page 32.	1:07	○	○		○
	Downloaded	Same as Refresh cycle, excluding wool and knitwear. Check <b>Fabric Care Guide</b> , pages 22-23, and fabric care labels in garments before use. Natural fibers must be marked washable/hand-washable and tumble dry, to avoid shrinkage. Do not use with items containing rubber, foam, or adhesive.	10				
SANITARY CYCLE	Normal	Same as Refresh Cycle. Gentle Dry is also safe for many non-washable garments such as silk ties, blouses, and other garments made from natural fibers such as 100% wool, cashmere, camelhair, and alpaca. See <b>Choosing Styler-Safe</b> Clothing, and always check garment labels before using.	1:28	○	○	○	○
	Bedding		1:43	○	○	○	○
	Kid's Item		1:43	○	○	○	○
	Heavy Duty		2:13	○	○	○	○
GENTLE DRY CYCLE	Normal		2:00				○
	Rain/Snow		58				○
	Time Dry		30–2:30				○

### Cycle Processes

- **Preparing** heats the water in the tank in preparation for supplying steam.
- **Steaming** sprays steam on the clothes.
- **Sanitizing** removes germs from the clothes.
- **Drying** removes moisture in the clothes.



## CHOOSING A CYCLE

Styler cycles are designed to fit a variety of situations. Select the cycle and setting that best match the load contents and desired results for maximum performance and fabric care. For best results, pay attention to garment care labels and choose a cycle that is appropriate for the fabric content of the items. See the **Fabric Care Guide** on pages 22-23. For a guide to the symbols used on fabric care labels, see the chart on page 21. Touch the cycle selector icon to select the desired cycle. Press the icon repeatedly to select the desired setting. When you select a cycle, the light for the default setting will turn on. See **Using the Styler**, page 20, for more details on operating methods.

### Refresh Cycle

Use the Refresh cycle to reduce odors and wrinkles and to dry items. This cycle uses steam and should only be used with washable items. The cycle is safe for washable wool and knitwear.

### Sanitary Cycle

Use the Sanitary cycle to reduce germs and to dry items. Choose this cycle for clothing, bedding, and children's clothing and soft toys. Quilts or blankets should be a single layer and weigh 3.3 lb (1.5 kg) or less. Do not use this cycle for wool or knitwear, because the high temperatures and steam can cause shrinkage.

### Gentle Dry Cycle

Use the Gentle Dry cycle to reduce odors and wrinkles and to dry items. Choose this cycle for non-washable fabrics like cashmere. There is also a downloadable dry cycle called Air Fresh for use with fur and leather items. See **Smart Functions**, page 36, and the list of available cycles in the LG SmartThinQ application.

### Rain/Snow

Select this setting to refresh and gently dry damp clothing.

### Time Dry

Use the Time Dry cycle to manually select the drying time, from 30 to 150 minutes, in 30-minute increments. Or use Time Dry to add drying time at the end of another cycle.

### Downloaded

Download one cycle and use it to treat special fabrics like fur and leather, reduce noise, or remove static.

The default downloaded cycle is Ready to Go, a ten minute cycle which takes the chill out of clothes and outerwear. Perfect for winter weather.

To download a different cycle, see **Smart Functions**, page 36, and the instructions in the LG SmartThinQ application.

### Downloadable Cycles

Cycle	Est. time in Hr.: Min.	Description
Ready to Go	10	(default) see Cycle Guide and above
Athletic Uniform /Equipment	1:54	gently removes odors from uniforms and gear
Air Fresh	30	gently removes moisture and dust from fur, leather, and silk without damaging fabrics and restores volume to fur or fabric flattened by everyday activities
Shawls /Neckties	23	gently removes odors from frequently used shawls, scarves or neckties
Silent Mode	2:03	quieter refresh cycle
Warm Up	30	warms up blankets and comforters
Static Removal	11	removes static using TrueSteam™

## CYCLE SETTINGS AND OPTIONS

### Cycle Selector Icons

To change the settings during the cycle, touch Start/Pause to pause the cycle, then touch the relevant cycle selector icon to change settings.

- **Touch the Start/Pause button to activate the control panel.**

The cycle selected and the Start/Pause button start blinking.

### Selecting a Cycle

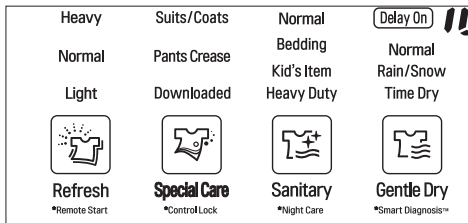

- 1 Touch Power
- 2 Touch the cycle selector icon repeatedly until the desired cycle and setting is illuminated.
- 3 Touch Start/Pause.

### Changing Settings During a Cycle

- 1 Touch Start/Pause to pause the cycle.
  - 2 Touch the relevant cycle selector icon to change settings.
- During the Refresh and Sanitary cycles, the machine will make a boiling and hissing sound as water is boiled to make steam and steam is sprayed on clothes. This is normal.
  - The moving hanger will move even when only the shelf is being used.
  - Cycle times may vary depending on the usage environment, including water temperature.
  - Cycle time for the Gentle Dry cycle may be longer for wet clothes that are not spin dried.

- Very thick clothing may not be as uniformly dry at the end of the Gentle Dry cycle.
- If the Sanitary cycle is changed to a Refresh or Gentle Dry cycle during operation, the sanitize process is not performed.

### CAUTION

- **Do not open the door during operation.** There is a risk of burns or injury from escaping hot air or steam.
- **Do not allow steam or hot air to escape the cabinet during operation.** Opening the door during operation also affects performance, lengthens drying time, and results in water condensing and collecting on the floor.
- **Do not put very wet items in the Styler to dry. Shake off or wring out excess water before putting items in the cabinet to dry.** If a large amount of water pools in the cabinet, drying performance may suffer or the product may be damaged.
- **Remove or store the shelf when hanging longer items so items won't get wrinkled.**
- **Fasten buttons and zippers on hanging clothes to prevent them from falling off hangers during operation.** Fasten the neck area with cotton string if there is no button or zipper.

### Selecting the Downloaded Cycle

- 1 Touch Power
  - 2 Touch the Special Care cycle selector icon to select the Downloaded cycle.
  - 3 Touch Start/Pause.
- Download and use the LG SmartThinQ app on a smart phone to confirm the current downloaded cycle or to download another cycle.
  - Only one Downloaded Cycle can be saved and changed at a time. See **Smart Functions**, page 36.

## EXTRA FUNCTIONS

Some buttons also activate special functions, including Remote Start, Control Lock, Night Care, Smart Diagnosis, Delay Start, and Wi-Fi. See **Smart Functions**, page 36, for information on using Remote Start and Wi-Fi.

### Locking the Controls

Use Control Lock to prevent unwanted use of the Styler or to keep cycle settings from being changed while the Styler is operating.

1 **Touch and hold the Special Care icon for three seconds to activate or deactivate the Control Lock function.**

2 **"CL" appears in the display, and all controls are disabled except the Power button.**

- Control Lock does not lock the door.
- The Control Lock setting is retained even if there is a power outage.
- Once set, Control Lock remains active until it is manually deactivated. Control Lock must be deactivated to run another cycle.

### Setting a Delayed Start Time

Use the Delay Start function to delay the start time of the cycle.

1 **Touch Power**

2 **Touch the cycle selector icon for the desired cycle.**

3 **Touch Delay Start to set the start time of the cycle.**

The default delay time is three hours.

Each time you touch the button, the time increases by an hour, up to 19 hours.

- Touch and hold the button to increase the delay time more quickly.



#### CAUTION

- **Do not open the door during operation.** There is a risk of burns or injury from escaping hot air or steam.
- **Do not allow steam or hot air to escape the cabinet during operation.** Opening the door during operation also affects performance, lengthens drying time, and results in water condensing and collecting on the floor.

### Smart Diagnosis™

Use this function with the LG SmartThinQ application on a smart phone or when contacting the LG Customer Information Center to help diagnose problems with the Styler. See **Using Smart Diagnosis™**, page 38.

## Night Care

Use the Night Care function to store items overnight or anytime items can't be removed soon after a cycle ends. Night Care periodically produces warm air to prevent condensation, keeping items warm and dry until they are removed.

- Once set, the Night Care function starts after the selected cycle ends.
- The Night Care function can't be set to follow a Gentle Dry cycle.
- Night Care settings are lost if the Power button is pressed.
- Night Care runs for a maximum of 24 hours.
- It is safe to open the door at any time during the Night Care function, even when the air is blowing.
- It is normal for the Night Care function to make noise periodically as it produces warm air.

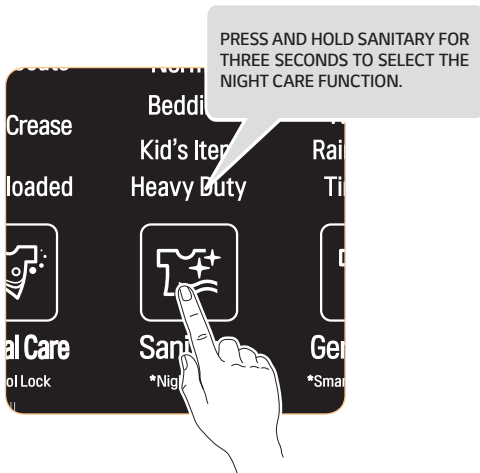

## Setting the Night Care Function

- 1 Place clothes into the Styler.
- 2 Touch cycle selector icon repeatedly until desired cycle setting is selected.
- 3 Press and hold SANITARY for three seconds to illuminate the LED and activate Night Care.
- 4 Touch Start/Pause.
- 5 To cancel Night Care, touch another cycle selector icon.

※ This image is for illustration purposes only. The location of the SANITARY button varies by model. (Refer to pages 29-30.)

## SMART FUNCTIONS



### LG SmartThinQ Application

The LG SmartThinQ application allows you to communicate with the appliance using a smartphone.

#### Installing LG SmartThinQ Application

Search for the LG SmartThinQ application from the Google Play Store or Apple App Store on a smart phone. Follow instructions to download and install the application.

#### LG SmartThinQ Application Features

- For appliances with the  or  logo

#### Download Cycle

Download new and specialized cycles that are not included in the standard cycles on the appliance. Appliances that have been successfully registered can download a variety of specialty cycles specific to the appliance. Only one cycle can be stored on the appliance at a time. Once Download Cycle is completed in the appliance, the product keeps the downloaded cycle until a new cycle is downloaded.

#### NOTE

- You must first register the appliance and connect to a gateway in order to use the Download cycle function.

#### Push Alerts (Smart Messages)

When the cycle is complete or the appliance has problems, you have the option of receiving push notifications on a smart phone.

#### NOTE

- You must first register the appliance and connect to a gateway in order to use the Push Alerts function.

#### Smart Diagnosis™

This function provides useful information for diagnosing and solving issues with the appliance based on the pattern of use.

#### NOTE

- You must first register the appliance and connect to a gateway in order to use the Smart Diagnosis function.

#### NOTE

- To verify the Wi-Fi connection, check that Wi-Fi (📶) icon on the control panel is lit.
- LG SmartThinQ is not responsible for any network connection problems or any faults, malfunctions, or errors caused by network connection.
- The machine supports 2.4 GHz Wi-Fi networks only.
- If the appliance is having trouble connecting to the Wi-Fi network, it may be too far from the router. Purchase a Wi-Fi repeater (range extender) to improve the Wi-Fi signal strength.
- The Wi-Fi connection may not connect or may be interrupted because of the local network environment.
- The network connection may not work properly depending on the internet service provider.
- The surrounding wireless environment can make the wireless network service run slowly.
- This information is current at the time of publication.
- The application is subject to change for appliance improvement purposes without notice to users.

## Open Source Software Notice Information

To obtain the source code under GPL, LGPL, MPL, and other open source licenses, that is contained in this product, please visit <http://opensource.lge.com>.

In addition to the source code, all referred license terms, warranty disclaimers and copyright notices are available for download.

LG Electronics will also provide open source code to you on CD-ROM for a charge covering the cost of performing such distribution (such as the cost of media, shipping, and handling) upon email request to [opensource@lge.com](mailto:opensource@lge.com). This offer is valid for three (3) years from the date on which you purchased the product.

Wireless LAN module Specifications	
Model	LCW-004
Frequency Range	2412 to 2462 MHz
Output Power (max.)	IEEE 802.11 b : 22.44 dBm IEEE 802.11 g : 24.68 dBm IEEE 802.11 n : 24.11 dBm

## FCC Notice (For transmitter module contained in this product)

This equipment has been tested and found to comply with the limits for a Class B digital device, pursuant to Part 15 of the FCC Rules. These limits are designed to provide reasonable protection against harmful interference in a residential installation. This equipment generates, uses, and can radiate radio frequency energy and, if not installed and used in accordance with the instructions, may cause harmful interference to radio communications. However, there is no guarantee that interference will not occur in a particular installation. If this equipment does cause harmful interference to radio or television reception, which can be determined by turning the equipment off and on, the user is encouraged to try to correct the interference by one or more of the following measures:

- Reorient or relocate the receiving antenna.
- Increase the separation between the equipment and the receiver.
- Connect the equipment to an outlet on a circuit different from that to which the receiver is connected.
- Consult the dealer or an experienced radio/TV technician for help.

This device complies with part 15 of the FCC Rules. Operation is subject to the following two conditions:

- 1) this device may not cause harmful interference and
- 2) this device must accept any interference received, including interference that may cause undesired operation of the device.

Any changes or modifications in construction of this device which are not expressly approved by the party responsible for compliance could void the user's authority to operate the equipment.

## FCC RF Radiation Exposure Statement

This equipment complies with FCC radiation exposure limits set forth for an uncontrolled environment. This transmitter must not be co-located or operating in conjunction with any other antenna or transmitter.

This equipment should be installed and operated with a minimum distance of 20 cm (7.8 inches) between the antenna and your body. Users must follow the specific operating instructions for satisfying RF exposure compliance.

## Industry Canada Statement (For transmitter module contained in this product)

This device complies with Industry Canada's applicable licence-exempt RSSs. Operation is subject to the following two conditions:

- 1 This device may not cause interference; and
- 2 This device must accept any interference, including interference that may cause undesired operation of the device.

## IC Radiation Exposure Statement

This equipment complies with IC radiation exposure limits set forth for an uncontrolled environment.

This equipment should be installed and operated with a minimum distance of 20 cm (7.8 inches) between the antenna and your body.



### NOTE

- THE MANUFACTURER IS NOT RESPONSIBLE FOR ANY RADIO OR TV INTERFERENCE CAUSED BY UNAUTHORIZED MODIFICATIONS TO THIS EQUIPMENT. SUCH MODIFICATIONS COULD VOID THE USER'S AUTHORITY TO OPERATE THE EQUIPMENT.

## Smart Diagnosis™ Function

Should you experience any problems with the appliance, it has the capability of transmitting data via your telephone to the LG Customer Information Center. NFC or Wi-Fi equipped models can also transmit data to a smartphone using the LG SmartThinQ application.

## Smart Diagnosis™ through the Customer Information Center

- For appliances with the  or  logo



- 1 Call the LG Electronics Customer Information Center at:  
(LG U.S.A.) 1-800-243-0000  
(LG Canada) 1-888-542-2623
- 2 When instructed to do so by the call center, place the mouthpiece of the phone close to the Smart Diagnosis™ icon. Do not press any other buttons.
- 3 Press and hold the Gentle Dry icon for 3 seconds.

- 4 Keep the phone in place until the tone transmission has finished.
- 5 Once the countdown is over and the tones have stopped, resume your conversation with the call center agent, who will then be able to assist you using the information transmitted for analysis.

### NOTE

- Smart Diagnosis™ cannot be activated unless the appliance can be turned on using the **Power** button. If the appliance cannot be turned on, troubleshooting must be done without using Smart Diagnosis™.
- For best results, do not move the phone while the tones are being transmitted.
- If the call center agent is not able to get an accurate recording of the data, you may be asked to try again.
- The Smart Diagnosis™ function depends on the local call quality.
- Bad call quality may result in poor data transmission from your phone to the call center, which could cause Smart Diagnosis™ to malfunction.

## LG SmartThinQ Smart Diagnosis™

- For appliances with the  or  logo

Use the Smart Diagnosis feature in the LG SmartThinQ application for help diagnosing issues with the appliance without the assistance of the LG Customer Information Center.

Follow the instructions in the LG SmartThinQ application to perform a Smart Diagnosis using your smartphone.

### NOTE

- Smart Diagnosis™ cannot be activated unless the appliance can be turned on using the **Power** button. If the appliance cannot be turned on, troubleshooting must be done without using Smart Diagnosis™.

# MAINTENANCE

## REGULAR CLEANING

### WARNING

To reduce the risk of fire, electric shock, or injury to persons when using this appliance, follow basic precautions, including the following:

- **Unplug the Styler before cleaning to avoid the risk of electric shock.** Failure to follow this warning can cause serious injury, fire, electrical shock, or death.
- **Never use harsh chemicals, abrasive cleaners, or solvents to clean the Styler.** They will damage the finish.

### Cleaning the Interior and Exterior

Proper care of your Styler can extend its life.

- 1 Clean the inside and outside of the machine with a damp cloth. Glass cleaner can be used to clean the front glass panel, but spray it on a cloth and wipe rather than spraying it directly on the panel.
- 2 Buff the door dry with a clean, dry cloth to prevent any water stains.
- 3 Allow the interior and exterior to dry completely before plugging in and operating the product.

### CAUTION

- **Do not spray water directly on the product.**
- **Do not use detergent, methylated spirits, solvents, or any volatile liquids to clean the exterior of the product.**
- **Never use steel wool or abrasive cleansers; they can damage the surface.**
- **Keep sharp objects away from the exterior of the product.** The touch panel may not work if damaged.

### Cleaning the Lint Filter

Always remove the lint from the filter after every cycle. See **Checking the Lint Filter**, page 24.

If the lint filter has become very dirty or clogged, wash the lint filter in warm, soapy water and allow to dry thoroughly before reinstalling.

- Never operate the Styler without the lint filter.
- Never operate the Styler with a wet lint filter.

### Cleaning the Aroma Filter

For best results, wash the aroma filter using hot water and dish soap. After cleaning, wipe the filter with a clean cloth and allow it to dry thoroughly before reinstalling it.

The aroma filter can also be cleaned in the top rack of the dishwasher.

- Never operate the Styler without the aroma filter.
- Never operate the Styler with a wet aroma filter.

### Cleaning the Water Tanks

The water in the water supply tank contacts the clothing and items treated in the Styler directly. Clean both tanks periodically and keep them clean at all times. If the tanks are not properly cleaned, they may start to smell or need to be replaced.

- Some discoloration of the water drain tank may occur over time. This is normal and will not affect product performance.
- Use only clean tap water in the supply tank for best performance and to prolong the life of the product. Do not use distilled water.
- Do not reuse the water from the water drain tank in the water supply tank.



1 Clean the exterior of the tanks with a wet cloth.

2 Use a cleaning brush or detergent made exclusively for water tanks to clean the inside of the water tanks.

These can be found online or at a local RV and camping store.

Rinse tanks thoroughly after cleaning with detergent to remove any residue.



3 Make sure the drainage nozzle connected to the water drain tank and the water supply hole connected to the water supply tank are not clogged.

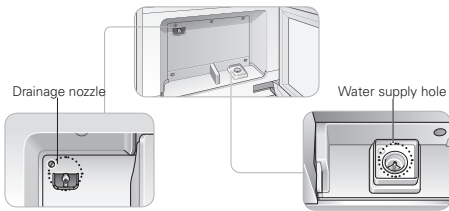

4 Allow the outsides of the tanks to dry completely before reinstalling the tanks.

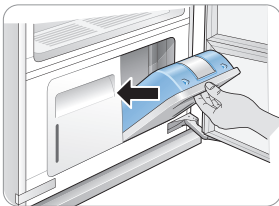

# TROUBLESHOOTING

## FAQS: FREQUENTLY ASKED QUESTIONS

**Q: What are aroma sheets and how do I use them?**

**A:** You can use your favorite brand of dryer fabric softener sheets in the aroma filter to infuse items with a refreshing aroma. The sheets will not soften garments or reduce static. To use the aroma filter, add a softener sheet before running a cycle. Dispose of the softener sheet at the end of the cycle. For best performance, clean the aroma filter after every 5-7 uses. See **Changing the Aroma Sheet**, page 24 and **Cleaning the Aroma Filter**, page 39.

**Q: Can I put fur, leather, or silk items in the Styler?**

**A:** Download the Air Fresh cycle for use with fur, leather, or silk items in the Styler. For instructions on downloading new cycles for the Styler, see **Smart Functions**, page 36, and the instructions in the LG SmartThinQ smartphone application.

**Q: Why is the cycle time longer than estimated for the Gentle Dry cycle?**

**A:** The Styler uses a sensor to sense the dryness of fabrics. If clothing or other items are not dried properly, the cycle time is extended automatically (except for Time Dry cycles).

**Q: Can I install the Styler on carpeting?**

**A:** If installing on carpeting (especially on padded or deep pile carpets), stabilize the unit by installing the rear leveling legs and the four carpet spikes. For instructions, see **Installing on Carpeting**, page 17.

Extra care must be taken to keep the area around the machine clean and dry. Do not open the cabinet during operation. There is a risk of burns or injury, and condensation from escaping hot air or steam could result in damage to carpeting.

## BEFORE CALLING FOR SERVICE

Your appliance is equipped with an automatic error-monitoring system to detect and diagnose problems at an early stage. If your appliance does not function properly or does not function at all, check the following before you call for service.

### Operation

Problem	Possible Cause	Solutions
Smoke comes out when the door is opened	Door is opened during operation	It is normal for steam or hot air to escape if the door is opened during operation.
Full water supply tank is empty after just one use	Appliance is being used for the first time	A larger amount of water is needed the first time the appliance is used to fill the empty reservoir.
Appliance makes a loud vibrating noise on startup	Moving hanger is balancing load before operation	This is normal at the beginning of the cycle. If the noise increases or continues for a long time, call for service.
[Drying times are taking longer than estimated?]	Clothes were extremely wet when loaded	Drying times may be longer for very wet or bulky clothing. Damp dry clothes before putting them in the Styler. The Styler stops automatically when clothes are dry.
Appliance is moving from left to right while operating	Floor under appliance is not level or is not sturdy enough to support the weight of the appliance without flexing	Install the appliance where the floor is level and sturdy. Compensate for any slight unevenness in the floor with the leveling legs. See <b>Leveling the Styler</b> , page 16.
Sound of motor whirring	Compressor is running during drying	This is normal.
Sound of water running, boiling, or hissing	Steam being generated and sprayed onto clothes	This is normal.
Steam or hot air leaks out when the door is closed	An item is caught in the door, keeping it slightly open	Make sure all items are completely inside the cabinet and nothing is caught in the door, blocking it from closing completely.
The appliance won't operate	Control panel has powered off due to inactivity	This is normal. Press the Power button to turn the appliance on.
	Cord is unplugged	Make sure cord is plugged securely into a working outlet.
	Circuit breaker/fuse is tripped/blown	Check house circuit breakers/fuses. Replace fuses or reset breaker. The appliance should be on a dedicated branch circuit.
	Appliance not connected to 120 V socket	Make sure the cord is plugged into a grounded socket rated for this appliance. See the <b>Product Specifications</b> , page 12.

## Operation

Problem	Possible Cause	Solutions
Control panel won't respond	Control panel or button has dirt on it	Dirt or foreign objects on the control panel will interfere with the operation of the buttons. Clean the control panel.
	Control panel is locked	Disable the Control Lock function. See <b>Locking the Controls</b> , page 34.
The cycle won't start	Start/Pause was not touched after the cycle was set.	Touch Start.
	Cycle is producing steam	There may be a period of inactivity while steam is produced.
	Control panel is locked	Disable the Control Lock function and touch Start. See <b>Locking the Controls</b> , page 34.

## Performance

Problem	Possible Cause	Solutions
Clothes are wet at the end of the cycle	Filter is clogged or grill is upside down	Clean the lint filter. Insert the grill with the holes on the right side.
	Door gasket is damaged	If the rubber door gasket is damaged, it leaves a gap in the door seal, affecting performance of the appliance. Call for service.
	Clothes caught in door	Make sure all items are completely in the cabinet and not stuck in the door, blocking it from closing completely. Run the cycle again.
Odor is not removed at end of cycle	Clothes were stored for a long period of time or are stained with a strong-smelling substance	Odors can be particularly difficult to remove from clothes that have been stored for long periods or have strong-smelling, oily stains. Wash the clothes first, before using the Styler.
Wrinkles are not reduced at end of cycle	Clothes were stored for a long period of time	Wrinkles may be very difficult to reduce if set for a long time, especially in cotton and linen fabrics. Iron clothes that have been stored for a long period of time before treating them with the Styler, to reduce wrinkles more effectively.
Clothes have an unpleasant odor at end of cycle	Appliance has not been used for a long time or water tanks and filters have not been cleaned	Check for dirt or foreign objects in the water supply and water drain tanks. Clean the filters and water tanks.
Functions are not operating properly	Detergent or fabric softener put in water supply tank	Do not use anything but clean water in the water supply tank.

## Performance

Problem	Possible Cause	Solutions
Wrinkles at back of neck after cycle	Item too large for hanger or fabric too delicate	Use the right size hanger for the item so the fabric won't bunch up and cause wrinkles. Some fabrics are delicate and will bunch around the hanger no matter what you do. Use the shelf for lingerie and other delicate items.
Creases are gone from pants after cycle	Pants were hung on the moving hanger, not in the pants press	Hang pants in the pants press to maintain creases at edge of pants legs.
Clothing has water spots after cycle, color has faded or run	Fabric is not washable, or is not colorfast	Check fabric care labels before treating items. See <b>Sorting Loads</b> , page 21 and the <b>Cycle Guide</b> , page 31.

## Error Codes

Problem	Possible Cause	Solutions
<b>Fill Water</b> icon is blinking	Water supply tank is empty or tank is missing	Fill the water supply tank and reinstall it.
<b>Empty Water</b> icon is blinking	Water drain tank is full or tank is missing	Empty the water drain tank and reinstall it.
<b>dE Error</b> is blinking	Door is not completely closed	Check that items are completely inside the cabinet and that the door is tightly closed.
<b>AE, LE, LE2, E1, E4, TE1, TE2, TE3, TE5</b> shows on the display.	System error	Unplug the appliance and call for service.

# LG STYLER LIMITED WARRANTY (USA)

ARBITRATION NOTICE: THIS LIMITED WARRANTY CONTAINS AN ARBITRATION PROVISION THAT REQUIRES YOU AND LG TO RESOLVE DISPUTES BY BINDING ARBITRATION INSTEAD OF IN COURT, UNLESS YOU CHOOSE TO OPT OUT. IN ARBITRATION, CLASS ACTIONS AND JURY TRIALS ARE NOT PERMITTED. PLEASE SEE THE SECTION TITLED "PROCEDURE FOR RESOLVING DISPUTES" BELOW.NTY:

## WARRANTY:

LG Electronics U.S.A., Inc. ("LG") warrants your LG Styler ("product") against defect in materials or workmanship under normal household use, during the warranty period set forth below, LG will, at its option, repair or replace the product. This limited warranty is valid only to the original retail purchaser of the product, is not assignable or transferrable to any subsequent purchaser or user, and applies only when the product is purchased through an LG authorized dealer or distributor and used within the United States ("U.S.") including U.S. Territories.

**Note:** Replacement products and repair parts may be new or factory-remanufactured and are warranted for the remaining portion of the original unit's warranty period or ninety (90) days, whichever is longer. Please retain dated receipt or delivery ticket as evidence of the Date of Purchase for proof of warranty (you may be required to submit a copy to LG or authorized representative).

Period	Two (2) year from date of original retail purchase:	Ten (10) years from date of original retail purchase:
Scope of Warranty	Any internal /functional parts and labor	Inverter Compressor
Remark	LG will provide parts and labor to repair or replace defective parts.	Parts only. Customer will be responsible for any labor or in-home service to replace defective parts.

## HOW SERVICE IS HANDLED: In-Home Service

In-home service will be provided, as available, during the warranty period subject to servicer availability within the U.S. To receive in-home service, the product must be unobstructed and accessible to service personnel. If the in-home service repair cannot be completed, it may be necessary to remove, repair and return the product. If in-home service is unavailable, LG may elect, at its option, to provide for transportation of the product to and from an LG authorized service center.

## THIS LIMITED WARRANTY DOES NOT COVER:

- 1 Service trips to deliver, pick up, or install the product or for instruction on product use.
- 2 Replacing house fuses or resetting of circuit breakers, correction of house wiring or plumbing, or correction of product installation.
- 3 Damage or failure caused by leaky/ broken/ frozen water pipes, restricted drain lines, inadequate or interrupted water supply or inadequate supply of air.
- 4 Damage or failure caused by accidents, pests and vermin, lightning, wind, fire, floods or acts of God.
- 5 Damage or failure resulting from misuse, abuse, improper installation, repair or maintenance. Improper repair includes use of parts not approved or specified by LG.
- 6 Damage or failure caused by unauthorized modification or alteration to the product.
- 7 Damage or failure caused by incorrect electrical current, voltage, or plumbing codes.
- 8 Cosmetic damage, including scratches, dents, chips or other damage to the finish of the product, unless such damage results from defects in materials or workmanship and is reported to LG within seven (7) calendar days from the date of delivery.
- 9 Damage or missing items to any display, open box, discounted, or refurbished product.
- 10 Product where the original factory serial numbers have been removed, defaced or changed in any way.
- 11 Repairs when product is used in other than normal and usual household use (e.g. rental, commercial use, offices, or recreational facilities) or contrary to the instructions outlined in the owner's manual.
- 12 The removal and reinstallation of the Product if it is installed in an inaccessible location.

THIS WARRANTY IS IN LIEU OF ANY OTHER WARRANTY, EXPRESS OR IMPLIED, INCLUDING AND WITHOUT LIMITATION TO, ANY WARRANTY OF MERCHANTABILITY OR FITNESS FOR A PARTICULAR PURPOSE. TO THE EXTENT ANY IMPLIED WARRANTY IS REQUIRED BY LAW, THIS WARRANTY IS LIMITED IN DURATION TO THE TERM PERIOD EXPRESSED ABOVE. REPAIR OR REPLACEMENT AS PROVIDED UNDER THIS WARRANTY IS THE EXCLUSIVE REMEDY FOR THE CUSTOMER. NEITHER THE MANUFACTURER NOR ITS U.S. DISTRIBUTOR SHALL BE LIABLE FOR ANY INCIDENTAL, CONSEQUENTIAL, INDIRECT, SPECIAL, OR PUNITIVE DAMAGES OF ANY NATURE, INCLUDING AND WITHOUT LIMITATION TO, LOST REVENUES OR PROFITS, OR ANY OTHER DAMAGE, WHETHER BASED IN CONTRACT, TORT, OR OTHERWISE.

SOME STATES DO NOT ALLOW THE EXCLUSION OR LIMITATION OF INCIDENTAL OR CONSEQUENTIAL DAMAGES OR LIMITATIONS ON HOW LONG AN IMPLIED WARRANTY LASTS, SO THE ABOVE EXCLUSION OR LIMITATION MAY NOT APPLY TO YOU. THIS WARRANTY GIVES YOU SPECIFIC LEGAL RIGHTS AND YOU MAY ALSO HAVE OTHER RIGHTS THAT VARY FROM STATE TO STATE.

## HOW TO OBTAIN WARRANTY SERVICE & ADDITIONAL INFORMATION:

Call **1-800-243-0000**

Visit our website at **www.lg.com**

Mail LG Customer Information Center  
(ATTN: CIC)  
201 James Record Road  
Huntsville, AL 35824

Write your warranty information below:

Product Registration Information:

Model:

Serial Number:

Date of Purchase:

**PROCEDURE FOR RESOLVING DISPUTES:**

ALL DISPUTES BETWEEN YOU AND LG ARISING OUT OF OR RELATING IN ANY WAY TO THIS LIMITED WARRANTY OR THE PRODUCT SHALL BE RESOLVED EXCLUSIVELY THROUGH BINDING ARBITRATION, AND NOT IN A COURT OF GENERAL JURISDICTION. BINDING ARBITRATION MEANS THAT YOU AND LG ARE EACH WAIVING THE RIGHT TO A JURY TRIAL AND TO BRING OR PARTICIPATE IN A CLASS ACTION.

**Definitions.** For the purposes of this section, references to "LG" mean LG Electronics U.S.A., Inc., its parents, subsidiaries and affiliates, and each of their officers, directors, employees, agents, beneficiaries, predecessors in interest, successors, assigns and suppliers; references to "dispute" or "claim" shall include any dispute, claim or controversy of any kind whatsoever (whether based in contract, tort, statute, regulation, ordinance, fraud, misrepresentation or any other legal or equitable theory) arising out of or relating in any way to the sale, condition or performance of the product or this Limited Warranty.

**Notice of Dispute.** In the event you intend to commence an arbitration proceeding, you must first notify LG in writing at least 30 days in advance of initiating the arbitration by sending a letter to LG at LG Electronics, USA, Inc. Attn: Legal Department- Arbitration 1000 Sylvan Ave, Englewood Cliffs 07632. You and LG agree to engage in good faith discussions in an attempt to amicably resolve your claim. The notice must provide your name, address, and telephone number; identify the product that is the subject of the claim; and describe the nature of the claim and the relief being sought. If you and LG are unable to resolve the dispute within 30 days, either party may proceed to file a claim for arbitration.

**Agreement to Binding Arbitration and Class Action Waiver.** Upon failure to resolve the dispute during the 30 day period after sending written notice to LG, you and LG agree to resolve any claims between us only by binding arbitration on an individual basis, unless you opt out as provided below. Any dispute between you and LG shall not be combined or consolidated with a dispute involving any other person's or entity's product or claim. More specifically, without limitation of the foregoing, any dispute between you and LG shall not under any circumstances proceed as part of a class or representative action. Instead of arbitration, either party may bring an individual action in small claims court, but that small claims court action may not be brought on a class or representative basis.

**Arbitration Rules and Procedures.** To begin arbitration of a claim, either you or LG must make a written demand for arbitration. The arbitration will be administered by the American Arbitration Association ("AAA") and will be conducted before a single arbitrator under the AAA's Consumer Arbitration Rules that are in effect at the time the arbitration is initiated (referred to as the "AAA Rules") and under the procedures set forth in this section. The AAA Rules are available online at [www.adr.org/consumer](http://www.adr.org/consumer). Send a copy of your written demand for arbitration, as well as a copy of this provision, to the AAA in the manner described in the AAA Rules. You must also send a copy of your written demand to LG at LG Electronics, USA, Inc. Attn: Legal Department- Arbitration 1000 Sylvan Avenue Englewood Cliffs, NJ 07632. If there is a conflict between the AAA Rules and the rules set forth in this section, the rules set forth in this section will govern. This arbitration provision is governed by the Federal Arbitration Act. Judgment may be entered on the arbitrator's award in any court of competent jurisdiction. All issues are for the arbitrator to decide, except that issues relating to the scope and enforceability of the arbitration provision and to the arbitrability of the dispute are for the court to decide. The arbitrator is bound by the terms of this provision.

**Governing Law.** The law of the state of your residence shall govern this Limited Warranty and any disputes between us except to the extent that such law is preempted by or inconsistent with applicable federal law.

**Fees/Costs.** You do not need to pay any fee to begin an arbitration. Upon receipt of your written demand for arbitration, LG will promptly pay all arbitration filing fees to the AAA unless you seek more than \$25,000 in damages, in which case the payment of these fees will be governed by the AAA Rules. Except as otherwise provided for herein, LG will pay all AAA filing, administration and arbitrator fees for any arbitration initiated in accordance with the AAA Rules and this arbitration provision. If you prevail in the arbitration, LG will pay your attorneys' fees and expenses as long as they are reasonable, by considering factors including, but not limited to, the purchase amount and claim amount. Notwithstanding the foregoing, if applicable law allows for an award of reasonable attorneys' fees and expenses, an arbitrator can award them to the same extent that a court would. If the arbitrator finds either the substance of your claim or the relief sought in the demand is frivolous or brought for an improper purpose (as measured by the standards set forth in Federal Rule of Civil Procedure 11(b)), then the payment of all arbitration fees will be governed by the AAA Rules. In such a situation, you agree to reimburse LG for all monies previously disbursed by it that are otherwise your obligation to pay under the AAA Rules. Except as otherwise provided for, LG waives any rights it may have to seek attorneys' fees and expenses from you if LG prevails in the arbitration.

**Hearings and Location.** If your claim is for \$25,000 or less, you may choose to have the arbitration conducted solely on the basis of (1) documents submitted to the arbitrator, (2) through a telephonic hearing, or (3) by an in-person hearing as established by the AAA Rules. If your claim exceeds \$25,000, the right to a hearing will be determined by the AAA Rules. Any in-person arbitration hearings will be held at a location within the federal judicial district in which you reside unless we both agree to another location or we agree to a telephonic arbitration.

**Opt Out.** You may opt out of this dispute resolution procedure. If you opt out, neither you nor LG can require the other to participate in an arbitration proceeding. To opt out, you must send notice to LG no later than 30 calendar days from the date of the first consumer purchaser's purchase of the product by either: (i) sending an e-mail to [optout@lge.com](mailto:optout@lge.com), with the subject line: "Arbitration Opt Out" or (ii) calling 1-800-980-2973. You must include in the opt out e-mail or provide by telephone: (a) your name and address; (b) the date when the product was purchased; (c) the product model name or model number; and (d) the serial number (the serial number can be found (i) on the product; or (ii) online by accessing <https://www.lg.com/us/support/repair-service/schedule-repair-continued> and clicking on "Find My Model & Serial Number").

You may only opt out of the dispute resolution procedure in the manner described above (that is, by e-mail or telephone); no other form of notice will be effective to opt out of this dispute resolution procedure. Opting out of this dispute resolution procedure will not affect the coverage of the Limited Warranty in any way, and you will continue to enjoy the full benefits of the Limited Warranty. If you keep this product and do not opt out, then you accept all terms and conditions of the arbitration provision described above.

# LG STYLER LIMITED WARRANTY (CANADA)

ARBITRATION NOTICE: THIS LIMITED WARRANTY CONTAINS AN ARBITRATION PROVISION THAT REQUIRES YOU AND LG TO RESOLVE DISPUTES BY BINDING ARBITRATION INSTEAD OF IN COURT, UNLESS THE LAWS OF YOUR PROVINCE OR TERRITORY DO NOT PERMIT THAT, OR, IN OTHER JURISDICTIONS, IF YOU CHOOSE TO OPT OUT. IN ARBITRATION, CLASS ACTIONS AND JURY TRIALS ARE NOT PERMITTED. PLEASE SEE THE SECTION TITLED "PROCEDURE FOR RESOLVING DISPUTES" BELOW.

**WARRANTY:**

Should your LG Styler ("Product") fail due to a defect in material or workmanship under normal home use during the warranty period set forth below, LG Canada will at its option repair or replace the Product upon receipt of proof of original retail purchase. This warranty is valid only to the original retail purchaser of the product and applies only to a Product distributed in Canada by LG Canada or an authorized Canadian distributor thereof. The warranty only applies to Products located and used within Canada. Coverage for "in Home" repairs, for products in-warranty, will be provided if the Product is within a 150 km radius from the nearest authorized service center (ASC), as determined by LG Canada. If your Product is located outside a 150 km radius from a ASC, as determined by LG Canada, it will be your responsibility to bring the Product, at your sole expense, to the ASC for in-warranty repair.

Period	Two (2) year from the date of original retail purchase	Ten (10) years from the date of original retail purchase
Scope of Warranty	Parts and Labor (internal/functional parts only)	Inverter Compressor
Remark	Styler	Extended Component Warranty (Parts Only) (Consumer will be charged for Labor after Two (2) year from the date of purchase)

- ▶ Replacement products and parts are warranted for the remaining portion of the original warranty period or ninety (90) days, whichever is greater.
- ▶ Replacement products and parts may be new or remanufactured.
- ▶ Proof of original retail purchase specifying the Product model and date of purchase is required to obtain warranty service under this Limited Warranty.

LG Canada's sole liability is limited to the warranty set out above. Except as expressly provided above, LG Canada makes no and hereby disclaims all other warranties and conditions respecting the product, whether express or implied, including, but not limited to, any implied warranty or condition of merchantability or fitness for a particular purpose, and no representations shall be binding on LG Canada. LG Canada does not authorize any person to create or assume for it any other warranty obligation or liability in connection with the product. To the extent that any warranty or condition is implied by law, it is limited to the express warranty period above. LG Canada, the manufacturer or distributor shall not be liable for any incidental, consequential, special, direct or indirect damages, loss of goodwill, lost profits, punitive or exemplary damages or any other damage, whether arising directly or indirectly from any contractual breach, fundamental or otherwise, or from any acts or omissions, tort, or otherwise.

This warranty gives you specific legal rights. You may have other rights which may vary from province to province depending on applicable provincial laws.

Any term of this warranty that negates or varies any implied condition or warranty under provincial law is severable where it conflicts with provincial law without affecting the remainder of this warranty's terms.

**This limited warranty does not cover:**

- 1 Service trips to deliver, pick up, or install the product; instructing a customer on operation of the product; repair or replacement of fuses or correction of wiring, or correction of unauthorized repairs/installation.
- 2 Failure of the product to perform during power failures and interruptions or inadequate electrical service.
- 3 Damage caused by leaky or broken water pipes, frozen water pipes, restricted drain lines, inadequate or interrupted water supply or inadequate supply of air.
- 4 Damage resulting from operating the Product in a corrosive atmosphere or contrary to the instructions outlined in the Product owner's manual.
- 5 Damage to the Product caused by accidents, pests and vermin, lightning, wind, fire, floods, or acts of God.
- 6 Damage resulting from the misuse, abuse, improper installation, repair, or maintenance of the Product. Improper repair includes use of parts not approved or specified by LG Canada.
- 7 Damage or product failure caused by unauthorized modification or alteration, or use for other than its intended purpose, or resulting from any water leakage due to improper installation.
- 8 Damage or Product failure caused by incorrect electrical current, voltage, commercial or industrial use, or use of accessories, components, or cleaning products that are not approved by LG Canada.
- 9 Damage caused by transportation and handling, including scratches, dents, chips, and/or other damage to the finish of your product, unless such damage results from defects in materials or workmanship and is reported within one (1) week of delivery.
- 10 Damage or missing items to any display, open box, discounted, or refurbished Product.
- 11 Products with original serial numbers that have been removed, altered, or cannot be readily determined. Model and Serial numbers, along with original retail sales receipt, are required for warranty validation.
- 12 Increases in utility costs and additional utility expenses.
- 13 Replacement of light bulbs, filters, or any consumable parts.
- 14 Repairs when your Product is used in other than normal and usual household use (including, without limitation, commercial use, in offices or recreational facilities) or contrary to the instructions outlined in the Product owner's manual.
- 15 Costs associated with removal of the Product from your home for repairs.
- 16 The removal and reinstallation of the Product if it is installed in an inaccessible location or is not installed in accordance with published installation instructions, including the Product owner's and installation manuals.
- 17 Accessories to the Product such as lid bins, drawers, handles, shelves, etc. Also excluded are parts besides those that were originally included with the Product.

**All costs associated with the above excluded circumstances shall be borne by the consumer.**

For complete warranty details and customer assistance, please call or visit our website:  
 Call **1-888-542-2623** (7 A.M to 12 A.M., 365 days a year)  
 and select the appropriate option from the menu,  
 or visit our website at <http://www.lg.com>

**Write your warranty information below:**

Product Registration Information:  
 Model:  
 Serial Number:  
 Date of Purchase:



**PROCEDURE FOR RESOLVING DISPUTES(FOR CANADIAN PRODUCTS):**

EXCEPT WHERE PROHIBITED AT LAW, ALL DISPUTES BETWEEN YOU AND LG ARISING OUT OF OR RELATING IN ANY WAY TO THIS LIMITED WARRANTY OR THE PRODUCT SHALL BE RESOLVED EXCLUSIVELY THROUGH BINDING ARBITRATION, AND NOT IN A COURT OF GENERAL JURISDICTION. EXCEPT WHERE PROHIBITED AT LAW, YOU AND LG BOTH IRREVOCABLY AGREE TO WAIVE THE RIGHT TO A JURY TRIAL AND TO BRING OR PARTICIPATE IN A CLASS ACTION.

**Definitions.** For the purposes of this section, references to “LG” mean LG Electronics Canada, Inc., its parents, subsidiaries and affiliates, and each of their officers, directors, employees, agents, beneficiaries, predecessors in interest, successors, assigns and suppliers; references to “dispute” or “claim” shall include any dispute, claim or controversy of any kind whatsoever (whether based in contract, tort, statute, regulation, ordinance, fraud, misrepresentation or any other legal or equitable theory) arising out of or relating in any way to the sale, condition or performance of the product or this Limited Warranty.

**Notice of Dispute.** In the event you intend to commence an arbitration proceeding, you must first notify LG in writing at least 30 days in advance of initiating the arbitration by sending a letter to LGECL Legal Team at 20 Norelco Drive, North York, Ontario, Canada M9L 2X6 (the “Notice of Dispute”). You and LG agree to engage in good faith discussions in an attempt to amicably resolve your claim. The notice must provide your name, address, and telephone number; identify the product that is the subject of the claim; and describe the nature of the claim and the relief being sought. If you and LG are unable to resolve the dispute within 30 days of LG’s receipt of the Notice of Dispute, the dispute shall be resolved by binding arbitration in accordance with the procedure set out herein. You and LG both agree that, during the arbitration proceeding, the terms (including any amount) of any settlement offer made by either you or LG will not be disclosed to the arbitrator until the arbitrator determines the dispute.

**Agreement to Binding Arbitration and Class Action Waiver.** Upon failure to resolve the dispute during the 30 day period after LG’s receipt of the Notice of Dispute, you and LG agree to resolve any claims between you and LG only by binding arbitration on an individual basis, unless you opt out as provided below, or you reside in a jurisdiction that prevents full application of this clause in the circumstances of the claims at issue (in which case if you are a consumer, this clause will only apply if you expressly agree to the arbitration). To the extent permitted by applicable law, any dispute between you and LG shall not be combined or consolidated with a dispute involving any other person’s or entity’s product or claim. More specifically, without limitation of the foregoing, except to the extent such a prohibition is not permitted at law, any dispute between you and LG shall not under any circumstances proceed as part of a class or representative action. Instead of arbitration, either party may bring an individual action in small claims court, but that small claims court action may not be brought on a class or representative basis except to the extent this prohibition is not permitted at law in your province or territory of jurisdiction as it relates to the claims at issue between you and LG.

**Arbitration Rules and Procedures.** To begin arbitration of a claim, either you or LG must make a written demand for arbitration. The arbitration will be private and confidential, and conducted on a simplified and expedited basis before a single arbitrator chosen by the parties under the provincial or territorial commercial arbitration law and rules of the province or territory of your residence. You must also send a copy of your written demand to LG at LG Electronics, Canada, Inc., Attn: Legal Department- Arbitration, 20 Norelco Drive, North York, Ontario M9L 2X6. This arbitration provision is governed by your applicable provincial or territorial commercial arbitration legislation. Judgment may be entered on the arbitrator’s award in any court of competent jurisdiction. All issues are for the arbitrator to decide, except that, issues relating to the scope and enforceability of the arbitration provision and to the arbitrability of the dispute are for the court to decide. The arbitrator is bound by the terms of this provision.

**Governing Law.** The law of the province or territory of your purchase shall govern this Limited Warranty and any disputes between you and LG except to the extent that such law is preempted by or inconsistent with applicable federal or provincial/territorial law. Should arbitration not be permitted for any claim, action, dispute or controversy between you and LG, you and LG attorn to the exclusive jurisdiction of the courts of the province or territory of your purchase for the resolution of the claim, action, dispute or controversy between you and LG.

**Fees/Costs.** You do not need to pay any fee to begin an arbitration. Upon receipt of your written demand for arbitration, LG will promptly pay all arbitration filing fees unless you seek more than \$25,000 in damages, in which case the payment of these fees will be governed by the applicable arbitration rules. Except as otherwise provided for herein, LG will pay all filing, administration and arbitrator fees for any arbitration initiated in accordance with the applicable arbitration rules and this arbitration provision. If you prevail in the arbitration, LG will pay your attorneys’ fees and expenses as long as they are reasonable, by considering factors including, but not limited to, the purchase amount and claim amount. Notwithstanding the foregoing, if applicable law allows for an award of reasonable attorneys’ fees and expenses, an arbitrator can award them to the same extent that a court would. If the arbitrator finds either the substance of your claim or the relief sought in the demand is frivolous or brought for an improper purpose (as measured by the applicable laws), then the payment of all arbitration fees will be governed by the applicable arbitration rules. In such a situation, you agree to reimburse LG for all monies previously disbursed by it that are otherwise your obligation to pay under the applicable arbitration rules. Except as otherwise provided for, LG waives any rights it may have to seek attorneys’ fees and expenses from you if LG prevails in the arbitration.

**Hearings and Location.** If your claim is for \$25,000 or less, you may choose to have the arbitration conducted solely (1) on the basis of documents submitted to the arbitrator, (2) through a telephonic hearing, or (3) by an in-person hearing as established by the applicable arbitration rules. If your claim exceeds \$25,000, the right to a hearing will be determined by the applicable arbitration rules. Any in-person arbitration hearings will be held at the nearest, most mutually-convenient arbitration location available within the province or territory in which you reside unless you and LG both agree to another location or agree to a telephonic arbitration.

**Severability and Waiver.** If any portion of this Limited Warranty (including these arbitration procedures) is unenforceable, the remaining provisions will continue in full force and effect to the maximum extent permitted by applicable law. Should LG fail to enforce strict performance of any provision of this Limited Warranty (including these arbitration procedures), it does not mean that LG intends to waive or has waived any provision or part of this Limited Warranty.

**Opt Out.** You may opt out of this dispute resolution procedure. If you opt out, neither you nor LG can require the other to participate in an arbitration proceeding. To opt out, you must send notice to LG no later than 30 calendar days from the date of the first consumer purchaser's purchase of the product by either (i) sending an e-mail to [optout@lge.com](mailto:optout@lge.com), with the subject line: "Arbitration Opt Out;" or (ii) calling 1-800-980-2973. You must include in the opt out e-mail or provide by telephone: (a) your name and address; (b) the date on which the product was purchased; (c) the product model name or model number; and (d) the serial number (the serial number can be found (i) on the product; or (ii) online by accessing [https://www.lg.com/ca\\_en/support/repair-service/schedule-repair](https://www.lg.com/ca_en/support/repair-service/schedule-repair) and clicking on "Find My Model & Serial Number").

In the event that you "Opt Out", the law of the province or territory of your residence shall govern this Limited Warranty and any disputes between you and LG except to the extent that such law is preempted by or inconsistent with applicable federal or provincial/territorial law. Should arbitration not be permitted for any claim, action, dispute or controversy between you and LG, you and LG agree to attorn to the exclusive jurisdiction of the courts of the province or territory of your residence for the resolution of the claim, action, dispute or controversy between you and LG.

You may only opt out of the dispute resolution procedure in the manner described above (that is, by e-mail or telephone); no other form of notice will be effective to opt out of this dispute resolution procedure. Opting out of this dispute resolution procedure will not affect the coverage of the Limited Warranty in any way, and you will continue to enjoy the full benefits of the Limited Warranty. If you keep this product and do not opt out, then you accept all terms and conditions of the arbitration provision described above.

**Conflict of Terms.** In the event of a conflict or inconsistency between the terms of this Limited Warranty and the End User License Agreement ("EUL A") in regards to dispute resolution, the terms of this Limited Warranty shall control and govern the rights and obligations of the parties and shall take precedence over the EULA.





# MANUEL DU PROPRIÉTAIRE **STYLER**

Veillez lire attentivement ce manuel d'instruction avant d'utiliser l'appareil et gardez-le à portée de main pour référence à tout moment.

**S3\*F\*\***

[www.lg.com](http://www.lg.com)

Copyright © 2017-2018 LG Electronics Inc. Tous droits réservés.

# TABLE DES MATIÈRES

## 3 CARACTÉRISTIQUES DU PRODUIT

---

### 4 CONSIGNES DE SÉCURITÉ IMPORTANTES

---

- 4 Consignes de sécurité pour l'installation
- 5 Consignes de sécurité pour le raccordement à l'électricité
- 6 Consignes de sécurité de base
- 7 Instructions de mise à la terre

## 8 PRÉSENTATION DE L'APPAREIL

---

- 8 Pièces
- 9 Accessoires
- 10 Cintre mobile
- 10 Dispositif de soin des plis de pantalon
- 11 Étagère
- 11 Choix des options du Styler

## 12 INSTALLATION

---

- 12 Aperçu de l'installation
- 12 Caractéristiques du produit
- 13 Déballage du Styler
- 13 Choix de l'emplacement approprié
- 14 Exigences relatives à l'emplacement d'installation
- 14 Espaces de dégagement
- 16 Nivelage du Styler
- 17 Inversion du sens d'ouverture de la porte
- 17 Installation sur du tapis
- 18 Installation du dispositif antibasculement
- 18 Assemblage du bac d'égouttage
- 18 Installation des capuchons
- 18 Installation des cache-charnières

## 19 FONCTIONNEMENT

---

- 19 Avant l'utilisation
- 20 Utilisation du Styler
- 21 Sélection des chargements
  - Étiquettes d'entretien des tissus
  - Regroupement des articles similaires
  - Choix de vêtements convenant au Styler
- 22 Guide d'entretien des tissus
- 24 Vérification des filtres avant chaque chargement
  - Vérification du filtre à charpie
  - Remplacement de la feuille d'arôme

- 25 Vérification des réservoirs d'eau
- 25 Chargement du Styler
  - Cintres
  - Utilisation du cintre mobile
  - Cintre pour pantalon ou dispositif de soin des plis de pantalon
  - Étagère
- 29 Panneau de contrôle
  - Fonctionnalités du panneau de contrôle
- 31 Guide des cycles
  - Étapes du cycle
- 32 Choix du cycle
- 33 Paramètres et options des cycles
- 34 Fonctions particulières
  - Verrouillage des commandes
  - Activation/désactivation des signaux sonores
  - Réglage du délai de démarrage différé
  - Cycle de nuit

## 36 FONCTIONNALITÉS INTELLIGENTES

---

- 36 Application LG SmartThinQ
- 38 Fonction Smart Diagnosis<sup>MC</sup>

## 39 ENTRETIEN

---

- 39 Nettoyage régulier
  - Nettoyage intérieur et extérieur
  - Nettoyage du filtre à charpie
  - Nettoyage du filtre d'arôme
  - Nettoyage des réservoirs d'eau

## 41 DÉPANNAGE

---

- 41 Foire aux questions
- 42 Avant d'appeler le service
- 44 Codes d'erreur

## 45 GARANTIE

---

# CARACTÉRISTIQUES DU PRODUIT



**Refresh**  
\*Remote Start

## ÉLIMINER LES ODEURS

Utilisez le cycle de rafraîchissement du Styler pour éliminer rapidement et facilement les odeurs des vêtements.

## RAFRAÎCHIR LES VÊTEMENTS ET AJOUTER UN ARÔME

Imprégnez les articles de l'arôme de vos feuilles d'assouplissant de tissus préférées pour aider vos vêtements et accessoires à conserver une apparence, une texture et une odeur fraîches.

## DIMINUER LE FROISSEMENT

Le cycle de rafraîchissement utilise également de la vapeur et un cintre mobile qui vibre environ 180 fois par minute pour réduire les marques de froissement sur les vêtements. La performance peut varier selon le type de tissu.

## RAVIVER LES PLIS DES PANTALONS

Accrochez le pantalon bien à plat dans l'espace réservé au soin des plis de pantalons du Styler. Il ravivera les plis du pantalon et éliminera les froissements dans les autres parties du pantalon.



**Gentle Dry**  
\*Smart Diagnosis™

## SÉCHER EN DOUCEUR ET EFFICACEMENT

La technologie de séchage par thermopompe permet de sécher les vêtements à basse température sans les rétrécir ou les endommager comme le séchage à l'air chaud. Séchez en douceur et en sécurité l'alpaga, le poil de chameau ainsi que d'autres tissus non lavables humidifiés par la pluie ou la neige, dont les pulls en laine, les tricotés lavables à la main et tout autre article nécessitant un séchage à plat.



**Sanitary**  
\*Night Care

## DÉSINFECTER ET RÉDUIRE LES ALLERGÈNES

Le cycle désinfectant du Styler utilise TrueSteam<sup>MC</sup> pour éliminer les bactéries et autres microorganismes sans endommager les vêtements. Il maintient une température optimale nécessaire pour désinfecter chaque vêtement et détruit les bactéries qui persistent même lorsque les vêtements sont séchés au soleil.



**Smart Diagnosis™**

## SMART DIAGNOSIS<sup>MC</sup>

Si vous rencontrez des difficultés techniques avec le Styler, il peut transmettre des données par téléphone au Centre d'information à la clientèle. L'agent du centre d'appels enregistre les données transmises par votre appareil et les utilise pour analyser le problème et fournir un diagnostic rapide et efficace (veuillez consulter la page 38).



**Special Care**  
\*Control Lock

## TÉLÉCHARGER DES CYCLES SUPPLÉMENTAIRES

Téléchargez des cycles supplémentaires offerts par le Styler pour répondre à vos besoins particuliers. Téléchargez un nouveau cycle à la fois.

# CONSIGNES DE SÉCURITÉ IMPORTANTES

## VEUILLEZ LIRE TOUTES LES INSTRUCTIONS AVANT D'UTILISER L'APPAREIL.

De nombreux messages de sécurité importants figurent dans ce manuel et sur votre appareil.

Toujours **lire et respecter** tous les messages de sécurité.



Ce symbole signale une alerte de sécurité. Ce symbole vous signale les dangers potentiels qui peuvent endommager l'appareil, causer des dommages matériels, des blessures corporelles graves ou la mort. Le symbole d'alerte de sécurité sera suivi soit d'une mention de danger

**AVERTISSEMENT** ou **ATTENTION**. Ces mots signifient :



**AVERTISSEMENT** Indique une situation dangereuse qui, si elle n'est pas évitée, pourrait entraîner la mort ou des blessures graves.



**ATTENTION** Indique une situation dangereuse qui, si elle n'est pas évitée, pourrait causer des blessures mineures ou modérées, ou endommager l'appareil.



### AVERTISSEMENT

**Pour réduire les risques d'incendie ou d'explosion, d'électrocution, de dommages matériels, des blessures corporelles ou de décès, lors de l'utilisation de cet appareil, veuillez suivre les consignes de sécurité de base, y compris ce qui suit :**

## CONSIGNES DE SÉCURITÉ POUR L'INSTALLATION

- **Contactez un centre de service agréé avant d'installer ou de déplacer le Styler** pour éviter les blessures ou les dégâts matériels en déplaçant l'appareil.
- **En retirant le Styler du mur, veillez à ne pas écraser ou endommager le câble d'alimentation.**
- **Le poids de l'appareil est non négligeable. Deux ou plusieurs personnes sont nécessaires pour déplacer et installer l'appareil pour éviter les dommages et les blessures.**
- **Avant l'utilisation, assurez-vous que vous branchez l'appareil à une prise électrique mise à la terre adaptée à son utilisation.**  
L'utilisateur doit remplacer une prise murale normale à 2 broches par une prise murale normale à 3 broches.
- **Avant toute utilisation, l'appareil doit être correctement installé comme décrit dans ce manuel.**  
Une électrocution peut se produire si l'appareil n'est pas correctement mis à la terre.
- **N'installez pas le Styler dans un endroit où l'appareil risque de tomber. L'appareil n'est pas destiné à être utilisé à bord d'un bateau ou d'un avion.**  
Veillez vous référer à un centre de service LG agréé pour une utilisation dans d'autres circonstances particulières.
- Ne tentez pas de trafiquer les commandes.
- **Veillez installer l'appareil sur un sol à surface dure et de niveau.**  
L'appareil peut vibrer excessivement et finir par tomber s'il est installé sur une surface inégale risquant de causer des dommages ou des blessures.
- **Protégez le devant de l'appareil lors du transport. Ne le transportez pas par le devant.**  
Le panneau en verre trempé sur le devant de l'appareil peut se briser, risquant de causer des dommages ou des blessures.
- **Veillez mettre l'appareil à la terre correctement pour respecter tous les codes et règlements applicables.**  
Veillez suivre les détails dans les instructions d'installation. Une électrocution peut se produire si l'appareil n'est pas correctement mis à la terre.
- **Installez et rangez l'appareil dans un emplacement où il n'est pas exposé à des températures en-dessous de zéro ou exposé aux intempéries.**  
Laissez le produit se réchauffer à la température ambiante avant de l'utiliser s'il est livré en hiver ou à une température en dessous de zéro.
- **Ne réparez ni ne remplacez les pièces de l'appareil et ne tentez aucune opération d'entretien autrement que conformément aux consignes spécifiques du manuel d'entretien ou des guides de réparation destinés à l'utilisateur et à condition que vous compreniez ces consignes et soyez capable de les exécuter.**  
Le non-respect de cet avertissement peut entraîner des blessures graves, un incendie, une électrocution ou la mort.



## AVERTISSEMENT

**Pour votre sécurité, les informations contenues dans le présent manuel doivent être suivies pour minimiser les risques d'incendie, d'explosion ou d'électrocution ou pour prévenir les dégâts matériels, les blessures corporelles ou la mort.**

## CONSIGNES DE SÉCURITÉ POUR L'INSTALLATION

- **Pour réduire les risques d'électrocution, n'installez pas cet appareil dans un endroit humide comme les salles de bain.**  
Le non-respect de cet avertissement peut entraîner la mort, des blessures graves, un incendie, une électrocution, la déformation ou le dysfonctionnement de l'appareil.
- **Retirez tous les éléments d'emballage et mettez au rebut adéquatement tous les matériaux d'expédition.**  
Le non-respect de cette précaution peut entraîner une brûlure, un incendie, une explosion ou la mort.
- **Raccordez à un circuit d'alimentation à la tension nominale appropriée, correctement protégé et d'une taille appropriée afin d'éviter une surcharge électrique.**  
Les circuits d'alimentation inappropriés peuvent fondre, provoquer une électrocution ou un risque d'incendie.
- **Conservez tous les emballages hors de la portée des enfants.**  
Le matériel d'emballage peut être dangereux pour les enfants et peut causer un risque de suffocation.
- **N'installez pas l'appareil près d'une source de chaleur comme une cuisinière, un four ou un appareil de chauffage.**  
Le non-respect de cette précaution peut entraîner la déformation de l'appareil, de la fumée ou un incendie.
- **Ne placez pas de bougies ou de substances fumigènes ou autres produits inflammables sur l'appareil.**  
Cela pourrait entraîner l'écoulement de cire, de la fumée et un incendie.
- **Retirez toute pellicule de protection en vinyle du produit.**  
Le non-respect de cette précaution pourrait endommager l'appareil, entraîner de la fumée ou un incendie.

## CONSIGNES DE SÉCURITÉ POUR LE RACCORDEMENT À L'ÉLECTRICITÉ

- **Ne retirez JAMAIS la broche de mise à la terre de cette fiche.**  
Pour prévenir les blessures corporelles ou les dommages à l'appareil, le cordon d'alimentation doit être raccordé à une prise correctement mise à la terre.
- **Cet appareil doit être branché sur une prise de mise à la terre de 120 VAC, 60 Hz, protégée par un fusible de 15 ampères ou un disjoncteur.**  
Le non-respect de ces instructions pourrait entraîner un incendie, une explosion ou la mort.
- **Cet appareil doit être branché sur une prise correctement mise à la terre. Une électrocution peut se produire si l'appareil n'est pas correctement mis à la terre. La prise murale et le circuit devraient être examinés par un électricien qualifié pour s'assurer que la prise est correctement mise à la terre.**  
Le non-respect de ces instructions peut créer un risque de décharges électriques ou d'incendie.
- **Installez l'appareil dans un endroit où la prise est facilement accessible. Débranchez l'appareil lorsqu'il n'est pas utilisé** pour éviter les risques d'incendie ou d'électrocution.
- **Débranchez l'appareil avant le démontage ou la réparation** pour éviter tout risque d'électrocution.
- **L'appareil doit toujours être raccordé à sa propre prise électrique avec une tension correspondant à la plaque signalétique.**  
Cela fournit les meilleures performances et évite également une surcharge des circuits de câblage domestique pouvant entraîner un risque d'incendie causé par la surchauffe des fils.
- **N'utilisez pas de rallonge électrique pour le branchement à une prise.**  
Cela pourrait entraîner un incendie ou une électrocution.
- **Ne débranchez jamais votre appareil en tirant sur le cordon d'alimentation. Tenez toujours la fiche fermement et tirez hors de la prise.**  
L'utilisation inadéquate du cordon d'alimentation peut entraîner un risque d'incendie et de décharges électriques.
- **Contactez LG ou un réparateur qualifié pour réparer immédiatement ou remplacer tous les cordons d'alimentation effilochés ou endommagés. N'utilisez pas de cordon qui présente des fissures ou des dommages causés par l'abrasion sur sa longueur ou à l'une ou l'autre des extrémités.**  
Le cordon d'alimentation peut fondre, entraînant une électrocution ou un risque d'incendie.
- **Lors de l'installation ou du déplacement de l'appareil, veillez à ne pas pincer, écraser ou endommager le cordon d'alimentation.**  
Cela permettra d'éviter les blessures et les dommages causés par le feu et l'électrocution.
- **N'utilisez pas de prise multiple qui n'est pas correctement mise à la terre (portable). Si vous vous servez d'une prise de courant multiple correctement mise à la terre (portable), utilisez un produit dont la capacité est supérieure ou égale à 15 A.** Le non-respect de cette consigne peut entraîner une décharge électrique ou un incendie en raison de la chaleur de la prise multiple. L'alimentation peut être coupée lorsque le disjoncteur est utilisé.



# CONSIGNES DE SÉCURITÉ IMPORTANTES

## VEUILLEZ LIRE TOUTES LES INSTRUCTIONS AVANT D'UTILISER L'APPAREIL.



### AVERTISSEMENT

Pour réduire les risques d'incendie ou d'explosion, d'électrocution, de dommages matériels, de blessures corporelles ou de décès lors de l'utilisation de cet appareil, veuillez suivre les consignes de sécurité de base, y compris ce qui suit :

### UTILISATION

- **Ne laissez pas les enfants jouer sur ou dans l'appareil. Une surveillance étroite est nécessaire lorsque l'appareil est utilisé à proximité d'enfants.**

- **Évitez de grimper, de vous tenir debout ou de vous accrocher à la porte du Styler ou sur l'étagère ou n'importe où à l'intérieur de l'appareil.**

L'appareil peut tomber ou être endommagé, ou créer d'autres dommages ou entraîner des blessures.

- **Ne vous placez pas sur les portes des réservoirs d'eau.**

Le Styler pourrait tomber et causer des dégâts ou entraîner des blessures.

- **Ne placez pas d'objets lourds ou dangereux au-dessus du Styler.**
- **Ne placez pas d'animaux vivants dans le Styler.**
- **Ne laissez pas les enfants grimper sur l'appareil lorsqu'il est en cours d'utilisation.**
- **En cas de fuite de gaz (propane/gaz de pétrole liquéfiés),** veillez à ce qu'il y ait une bonne ventilation et contactez un centre de service agréé avant de réutiliser l'appareil. Ne touchez pas à la prise électrique du Styler et ne tentez pas de le démonter.
- **N'utilisez pas de substances inflammables (produits chimiques, médicaments, produits cosmétiques, etc.) près du Styler,** ne placez pas ce type de substance près de l'appareil et n'en conservez pas dans le Styler. Ne placez pas le Styler à proximité de gaz inflammable.
- **Débranchez immédiatement le cordon d'alimentation** si vous entendez un bruit, sentez une odeur étrange ou détectez de la fumée se dégageant de l'appareil.
- **En cas d'inondation :** Ne vous approchez pas de l'appareil lorsque sa base est immergée dans l'eau. Contactez le centre d'entretien. Il y a un risque d'électrocution ou d'incendie.
- **N'utilisez pas d'adoucisseurs de tissus ou de produits antistatiques à moins que cela ne soit recommandé par le fabricant du produit assouplissant ou antistatique.**
- **Ne placez pas les mains ou le corps près de la buse à vapeur pendant l'opération.**  
La vapeur est brûlante et pourrait causer une blessure.
- **N'insérez pas d'objet dans la buse à vapeur.**  
Cela pourrait entraîner un bruit excessif et un incendie.

- **Ne buvez pas l'eau des réservoirs d'eau ou des réservoirs de vidange.**
- **Ne démontez pas le Styler et évitez de le modifier.**
- **Ne mettez pas les mains, les pieds ou des objets métalliques en dessous du Styler.**
- **Évitez d'utiliser ou de toucher le Styler avec les mains mouillées.**
- **Évitez de mettre les doigts dans les points de pincement;** les espaces entre la porte et les bacs sont volontairement petits. Soyez vigilant en fermant la porte lorsqu'il y a des enfants à proximité.
- **Cet appareil n'est pas destiné à être utilisé par des personnes (y compris des enfants) à capacités physiques, sensorielles ou mentales réduites,** ou par des personnes qui manquent d'expérience ou de connaissance, à moins qu'elles n'aient été informées de la manière d'utiliser l'appareil par une personne responsable de leur sécurité.
- **Ne placez pas d'articles souillés d'huile de friture dans le Styler.**  
Les articles contaminés avec les huiles de cuisson peuvent causer une réaction chimique qui pourrait provoquer un incendie.
- **Ne séchez pas d'articles qui ont été préalablement nettoyés ou lavés à l'aide d'essence,** de solvants de nettoyage à sec ou de substances inflammables ou explosives ou imbibés ou tachés de telles substances car ils dégagent des vapeurs qui pourraient prendre feu ou exploser.
- **N'utilisez pas de chaleur pour sécher les articles contenant du caoutchouc mousse ou tout autre matériau à la texture caoutchouteuse similaire.**



## AVERTISSEMENT

**Pour réduire les risques d'incendie ou d'explosion, d'électrocution, de dommages matériels, de blessures corporelles ou de décès lors de l'utilisation de cet appareil, veuillez suivre les consignes de sécurité de base, y compris ce qui suit :**

- **N'ouvrez pas la porte lorsque l'appareil est en marche.**  
La performance de l'appareil pourrait être négativement influencée. Si l'appareil est installé sur ou près d'un tapis, la condensation de l'air chaud ou de la vapeur qui se dégage pourrait tacher ou endommager le tapis.
- **N'utilisez pas l'appareil autrement qu'aux fins prévues.**  
Les dommages encourus par l'utilisation de l'appareil à des fins autres que celles spécifiées dans le manuel d'utilisation ne sont pas couverts par la garantie.
- **N'utilisez pas d'objets tranchants lors du nettoyage ou en manipulant les commandes.**  
Un risque d'électrocution existe.
- **Évitez de frapper le panneau de verre à l'avant de l'appareil avec des objets lourds.**  
Bien qu'il soit fait de verre trempé, le panneau peut se briser en cas d'impact fort et pourrait causer des blessures.
- **Maintenez l'appareil loin des rongeurs, des insectes et des autres corps étrangers.**  
Ils peuvent endommager les câbles et causer un incendie ou une électrocution.

## ENTRETIEN ET ÉLIMINATION

- **Nettoyez régulièrement les corps étrangers (tels que poussière et eau) sur les broches de la fiche d'alimentation et les zones de contact.**  
Utilisez un chiffon sec pour nettoyer la fiche d'alimentation.
- **N'utilisez pas d'appareil pour sécher l'intérieur de l'appareil. N'allumez pas de bougie pour éliminer les odeurs à l'intérieur de l'appareil.**
- **N'aspergez pas d'eau directement sur l'appareil lors du nettoyage.**  
Une électrocution pourrait se produire.
- **Essuyez l'intérieur avec un chiffon sec après usage.**
- **Nettoyez le filtre à charpie avant et après chaque usage.**

## INSTRUCTIONS DE MISE À LA TERRE

- **Cet appareil doit être mis à la terre.**  
Dans le cas d'un mauvais fonctionnement ou d'un arrêt complet, la mise à la terre réduit le risque d'électrocution en fournissant un chemin qui offre moins de résistance au courant électrique.
- **Cet appareil est muni d'un cordon d'alimentation comportant un conducteur de mise à la terre de l'équipement et une fiche de mise à la terre.**  
La fiche doit être branchée dans une prise appropriée correctement installée et mise à la terre en conformité avec tous les codes et règlements locaux.
- **Ne modifiez pas la fiche d'alimentation.**  
Si vous n'arrivez pas à l'insérer dans la prise de courant, faites installer une prise de courant adéquate par un électricien qualifié.
- **N'utilisez pas d'agent de blanchiment comme les produits à base d'oxygène ou de chlore sur l'extérieur de l'appareil.**  
Le Clorox ou OxiClean peuvent provoquer la décoloration lorsqu'ils sont appliqués sur la surface de l'appareil.
- **Cet appareil doit être connecté à un système de câblage permanent avec métal mis à la terre ou un conducteur de mise à la terre de l'équipement doit être mis en fonction de concert avec les conducteurs du circuit et connecté à la borne de mise à la terre de l'équipement ou au câble sur l'appareil.**  
Une électrocution peut se produire si l'appareil n'est pas correctement mis à la terre.



## AVERTISSEMENT

Ce produit contient des produits chimiques reconnus par l'État de Californie comme étant cancérigènes et pouvant causer des malformations congénitales ou autres effets nocifs sur la reproduction.

**Lavez-vous les mains après manipulation.** (Seulement Etats-Unis)



## AVERTISSEMENT

**Un mauvais branchement du conducteur de l'équipement de mise à la terre peut entraîner un risque d'électrocution.**

Si vous n'êtes pas certain qu'une prise de courant est mise à la terre comme il se doit, demandez à un électricien qualifié ou au personnel d'entretien de la vérifier.

# PRÉSENTATION DE L'APPAREIL

## PIÈCES

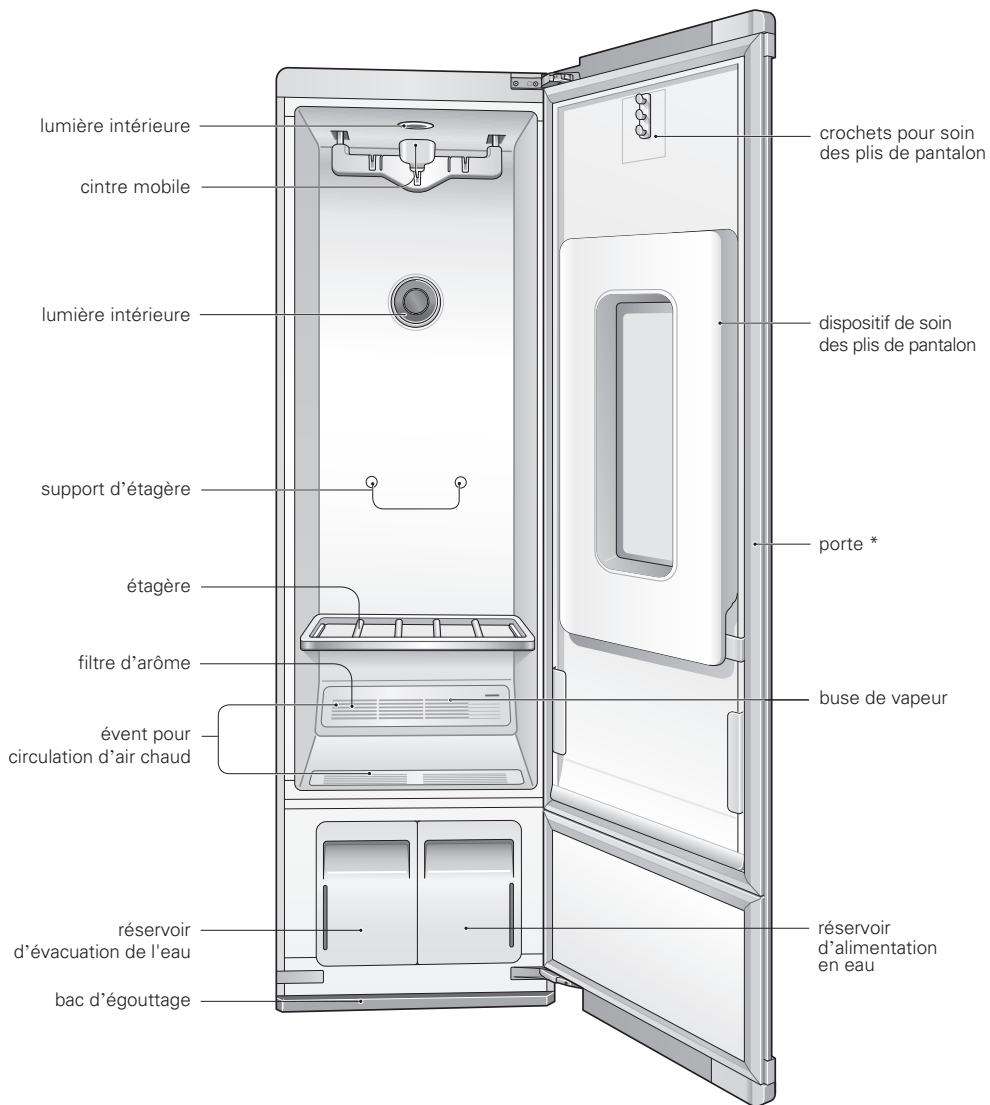

\* Le sens d'ouverture de la porte peut être inversé par l'installateur pour adapter l'appareil à l'emplacement d'installation.

## ACCESSOIRES

### Accessoires inclus

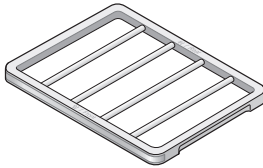

étagère

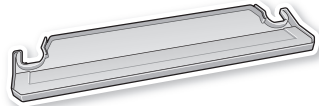

bac d'égouttage

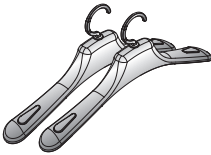

2 cintres \*

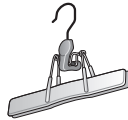

cintre pour pantalon \*

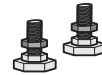

2 pieds arrière de nivellement



4 pointes pour installation sur tapis



2 coussinets antidérapants



2 capuchons arrière



ensemble antibasculement



clé



2 cache-charnières

\* Un cintre ordinaire en métal ou en plastique peut être utilisé si l'épaisseur du crochet est inférieure à 5/32 pouces (4 mm). Le crochet doit bien s'insérer dans l'indentation du cintre mobile.

Un ajustement trop lâche peut entraîner des vibrations, du bruit et des dommages aux vêtements.

### ! REMARQUE

- Contactez le magasin où l'appareil a été acheté ou le service à la clientèle de LG au 1-800-243-0000 (1-888-542-2623 au Canada) en cas d'accessoires endommagés ou manquants. Les accessoires peuvent être achetés séparément en ligne au <http://www.lg.com/us>.
- Pour votre sécurité et pour prolonger la durée de vie de l'appareil, utilisez uniquement des composantes autorisées. Le fabricant n'est pas responsable des dysfonctionnements ou des accidents causés par l'utilisation de composantes ou de pièces non autorisées achetées séparément.
- Les images contenues dans ce manuel peuvent être différentes des composantes ou accessoires réels, lesquels sont susceptibles d'être modifiés par le fabricant sans préavis, à des fins d'amélioration du produit.

## CINTRE MOBILE

Accrochez les vêtements sur le cintre mobile en utilisant les cintres fournis avec le Styler ou utilisez tout cintre en plastique ou métallique pouvant s'insérer parfaitement dans les indentations du cintre mobile.

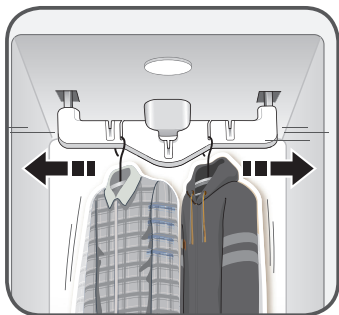

- Utilisez le cintre mobile pour les costumes, vestes, jaquettes, chemisiers, robes, jupes, pantalons exempts de plis. Utilisez la fonction anti-froissage pour défroisser les pantalons.
- Tout ce qui peut être bien placé sur un cintre et soumis à la vapeur ou séché sans présenter ensuite les marques d'un cintre ou tout autre dommage peut être placé sur le cintre mobile.
- Faites sécher les chandails ou les tricots sur l'étagère pour éviter les marques de cintre.
- Les vêtements doivent être solidement attachés, leurs fermetures à glissière et boutons fermés pour éviter de faire tomber le cintre mobile pendant le cycle.
- Arrangez les vêtements pour qu'ils ne touchent pas les côtés ou l'arrière de l'appareil, si cela est possible. Il est possible que de la condensation se forme sur la surface intérieure de l'appareil, laissant humide les éléments en contact avec la surface, à la fin de ce cycle. Accrochez les éléments de grande taille aux indentations diagonales sur le cintre mobile.



### ATTENTION

- **Ne penchez pas le cintre mobile et ne tirez pas sur le cintre en mouvement. Ne laissez pas les enfants jouer avec le cintre mobile ou s'y accrocher.**

L'appareil pourrait basculer, entraînant des dommages ou des blessures.

## DISPOSITIF DE SOIN DES PLS DE PANTALON

Accrochez les vêtements au dispositif de soin des plis de pantalon en utilisant le cintre pour pantalon fourni avec le Styler ou tout cintre pour pantalon pouvant s'insérer dans les crochets au-dessus de la porte du dispositif de soin des plis de pantalon.

- Ouvrez la porte du dispositif de soin des plis de pantalon en appuyant sur l'icône située à l'avant.

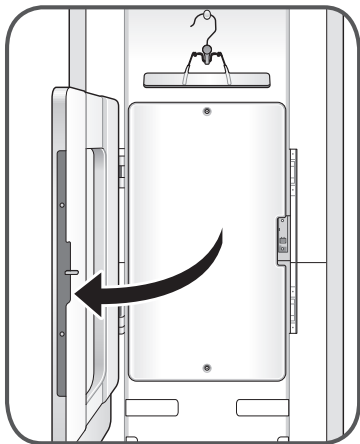

- Le dispositif de soin des plis de pantalon conserve le pli de la jambe du pantalon tout en réduisant les marques de froissement ailleurs.
- Les pantalons peuvent être pressés tout en rafraîchissant d'autres éléments au cours du même cycle.
- Pour obtenir de meilleurs résultats, utilisez le cycle supplémentaire de soin des plis de pantalon conçu pour être utilisé avec la fonction de soin des plis de pantalon. Ce cycle peut être téléchargé en utilisant l'application LG SmartThinQ et utilisé en tant que cycle téléchargé. Pour obtenir des instructions, consultez la section **FONCTIONS DU SMART**, en page 36.



### REMARQUE

Pour éviter les doubles plis, lancez le cycle de vapeur en utilisant le cintre mobile pour diminuer les plis couchés existants, puis utilisez le presse-pantalon.



### ATTENTION

- **Ne vous penchez pas sur la porte du dispositif de soin des plis de pantalon et n'y accrochez pas d'objets lourds.** L'appareil pourrait basculer, entraînant des dommages ou des blessures.
- **Ne laissez pas les enfants jouer avec la porte du dispositif de soin des plis du pantalon ou s'accrocher à la porte.** L'appareil pourrait basculer, entraînant des dommages ou des blessures.
- **Gardez les doigts hors des zones de points de pincement lors de la fermeture du dispositif de soin des plis du pantalon.** Surveillez les enfants à proximité pour prévenir les blessures.

## ÉTAGÈRE

Utilisez l'étagère pour les accessoires ou autres articles difficiles à accrocher ou pour les articles qui risquent d'être endommagés si on les suspend pour sécher.

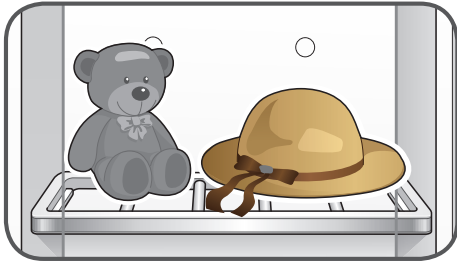

- Utilisez l'étagère pour les jouets en peluche, les oreillers, les chapeaux et autres accessoires.
- Utilisez l'étagère pour les chandails, les tricots, la lingerie ou les chemisiers délicats qui peuvent montrer des marques de cintre, d'étirement ou autres dommages si on les suspend pour sécher.
- Pour de meilleurs résultats lors du séchage, n'empilez pas d'articles sur l'étagère. Séchez les articles ou déposez les objets côte à côte, mais séparément.
- Lorsque vous n'en avez pas besoin, rangez l'étagère pliante sur les supports au fond de l'appareil.
- Pour obtenir des instructions sur l'installation de l'étagère, consultez la section **Montage de l'étagère**, en page 28.
- N'utilisez pas l'étagère pour entreposer des objets lourds.
- Placez les articles sur l'étagère de façon à ce qu'ils ne touchent pas les côtés ou l'arrière de l'appareil, si cela est possible. Il est possible que de la condensation se forme sur la surface intérieure de l'appareil, laissant humide les éléments en contact avec la surface, à la fin de ce cycle.

### ⚠ ATTENTION

- **N'utilisez pas l'étagère pour entreposer des objets lourds.**  
L'étagère pourrait tomber, causant des dommages ou des blessures.
- **Ne marchez pas sur l'étagère et ne vous assoyez pas dessus.**  
L'étagère pourrait tomber ou l'unité pourrait basculer, entraînant des dommages ou des blessures.

## CHOIX DES OPTIONS DU STYLER

article	comment le retoucher
veston de costume, blazer	cintre mobile
veston, veste (courte)	
manteau (long)	cintre mobile (retirer l'étagère)
robe (courte)	cintre mobile
robe (longue)	cintre mobile (retirer l'étagère)
jupe	cintre mobile
couverture légère, jetée	
couverture de bébé	
pantalon (non plié)	
shorts	
vêtements pour enfants	
écharpe	cintre mobile ou étagère
cravate	
châle	
lingerie	cintre mobile ou étagère (si délicate)
chemise, chemisier	
pantalons (pliés)	dispositif de soin des plis de pantalon
casquette, chapeau	étagère
jouets en peluche	
oreiller	
chandail	
tricots	
vêtements pour nourrissons	

# INSTALLATION

## APERÇU DE L'INSTALLATION

Veuillez tout d'abord lire les instructions d'installation suivantes après l'achat du produit ou le transport dans un autre endroit.



Déballiez et retirez tous les matériaux d'expédition, à l'intérieur et à l'extérieur de l'appareil.

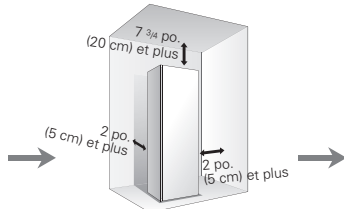

Vérifiez les mesures et choisissez l'emplacement approprié.

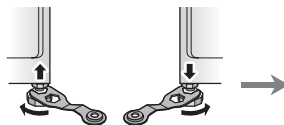

Nivelez le Styler.

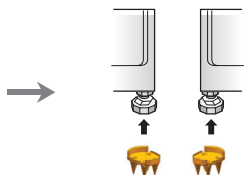

Installez les pointes de tapis (si nécessaire).

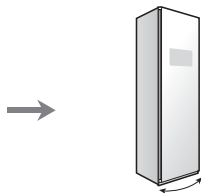

Inversez le sens d'ouverture de la porte (si nécessaire).

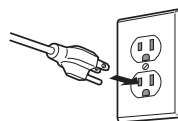

100 à 130 V seulement

Branchez à une prise de courant à contact de mise à la terre.

## CARACTÉRISTIQUES DU PRODUIT

Les images et les caractéristiques techniques présentées dans ce manuel peuvent différer par suite d'améliorations du produit.

Séchoir à linge à vapeur <b>S3*F**</b>	
<b>Description</b>	Machine électrique pour l'entretien des vêtements
<b>Exigences électriques</b>	Veuillez vous référer à la plaque signalétique pour les informations détaillées
<b>Dimensions</b>	17 1/2 po (L) X 23 po (P) X 72 13/16 po (H), 39 3/4 po (P avec la porte ouverte) 445 mm (L) X 585 mm (P) X 1850 mm (H), 1010 mm (P avec la porte ouverte)
<b>Poids net</b>	183 lb (83 kg)
<b>Capacité maximum</b>	4 articles
<b>Consommation électrique</b>	1500 W
<b>Dispositif de sécurité</b>	Double dispositif de sécurité de surchauffe, fusible thermique, programmation

## DÉBALLAGE DU STYLER



### AVERTISSEMENT

- **Assurez-vous de déplacer et d'installer le Styler à deux ou à plusieurs personnes.**  
Le défaut de respecter cette consigne peut entraîner des blessures au dos ou d'autres blessures.
- **Le poids du Styler est important. Utilisez les roues à l'arrière de l'appareil pour le déplacer.**  
Poussez le Styler lentement en exerçant une pression sur le milieu de la face avant.
- **Maintenez le Styler à la verticale lors de son déplacement.**  
Si vous posez le Styler sur le côté, le réfrigérant pourrait s'échapper et provoquer un dysfonctionnement de l'appareil.
- **Gardez les matériaux et les vapeurs inflammables, tels que l'essence, loin du Styler.**  
Le défaut de respecter cette consigne peut entraîner un incendie, une explosion ou la mort.

- **Retirez le ruban et toute étiquette temporaire du Styler avant de l'utiliser.**  
N'enlevez pas les étiquettes d'alerte, de modèle et de numéro de série ni la fiche technique située sur la partie inférieure avant du Styler.
- **Pour supprimer toute bande restante ou la colle, frottez vivement la surface à l'aide de votre pouce.**  
Le ruban adhésif ou les résidus de colle peuvent aussi être facilement enlevés en appliquant une petite quantité de savon liquide sur l'adhésif et en frottant à l'aide de vos doigts. Essuyez l'excédent avec un chiffon humecté d'eau chaude et séchez.
- **N'utilisez ni instruments tranchants, ni alcool à friction, ni liquides inflammables ou nettoyeurs abrasifs pour enlever le ruban ou la colle.**  
Ces produits peuvent endommager la surface du Styler.

## CHOIX DE L'EMPLACEMENT APPROPRIÉ

Électricité	<p>Installez dans un endroit où une prise est facilement accessible. Utilisez une prise de courant à contact de mise à la terre d'un minimum de : 120 V, 60 Hz CA, 15 ampères</p> <p> <b>AVERTISSEMENT : Ne branchez pas plusieurs appareils sur la même prise que celle du Styler.</b> Surcharger le câblage électrique du domicile pourrait occasionner un incendie.</p> <p><b>Pour réduire le risque de choc électrique, n'installez pas le Styler dans une zone humide ou mouillée.</b></p>
Plancher	<p>Le plancher doit être à niveau et assez solide pour soutenir 183 livres (83 kg). Ajustez les pieds de nivelage pour compenser les inégalités du plancher.</p> <p>N'installez pas l'appareil sur une plate-forme ou une structure faible. Pour installer l'appareil sur du tapis, consultez la section <b>Installation sur du tapis</b>, en page 17.</p>
Température ambiante	<p>La température doit être comprise entre 50 °F (10 °C) et 95 °F (35 °C). Si la température ambiante est trop faible ou trop élevée, le rendement peut être affecté.</p> <p>Ne placez pas l'appareil à la lumière directe du soleil ou dans un endroit où la température pourrait descendre en dessous de 32 °F (0 °C).</p>
Dégagements	<p>Prévoyez au moins 18 pouces (46 cm) à l'avant pour ouvrir la porte.</p> <p>Prévoyez au moins 2 pouces (5 cm) de chaque côté et entre l'arrière du Styler et le mur. Prévoyez au moins 7 3/4 pouces (20 cm) entre le haut du Styler et les étagères ou armoires surélevées.</p> <p>Si le Styler est trop près des articles adjacents, le rendement pourrait être affecté et la consommation d'électricité pourrait augmenter.</p>



## EXIGENCES RELATIVES À L'EMPLACEMENT D'INSTALLATION

**⚠️ AVERTISSEMENT** Lisez entièrement les instructions d'installation avant d'installer et de mettre le Styler en marche. Il est important de parcourir intégralement ce manuel avant d'installer et d'utiliser le Styler.

L'installation nécessite :

- Une prise de courant à contact de mise à la terre située à une distance de moins de 2 pieds (61 cm) de l'un ou l'autre des côtés de l'appareil.
- Un plancher solide pouvant supporter le poids total de l'appareil, c'est-à-dire 183 livres (83 kg). Le poids combiné de tous les autres appareils de blanchisserie devrait également être pris en considération.

### ⚠️ AVERTISSEMENT

- **N'installez pas ou n'entreposez pas le Styler dans un endroit où il sera exposé à l'eau ou aux conditions météorologiques extérieures.**  
Le non-respect de cet avertissement pourrait entraîner des risques de choc électrique, des blessures, des dommages matériels ou un dysfonctionnement.

## Espaces de dégagement

### ⚠️ ATTENTION

- **Le sol doit être aussi de niveau que possible, avec une pente maximale de 1 po (2,5 cm) sous le Styler.** Si la pente est supérieure à 1 po (2,5 cm), l'appareil ne pourra pas être posé correctement à niveau.
- **N'installez pas le Styler sur une plate-forme creuse ou flexible.**  
Le défaut de poser l'appareil sur une surface stable peut provoquer du bruit et des vibrations excessives et entraîner des dommages ou des blessures.

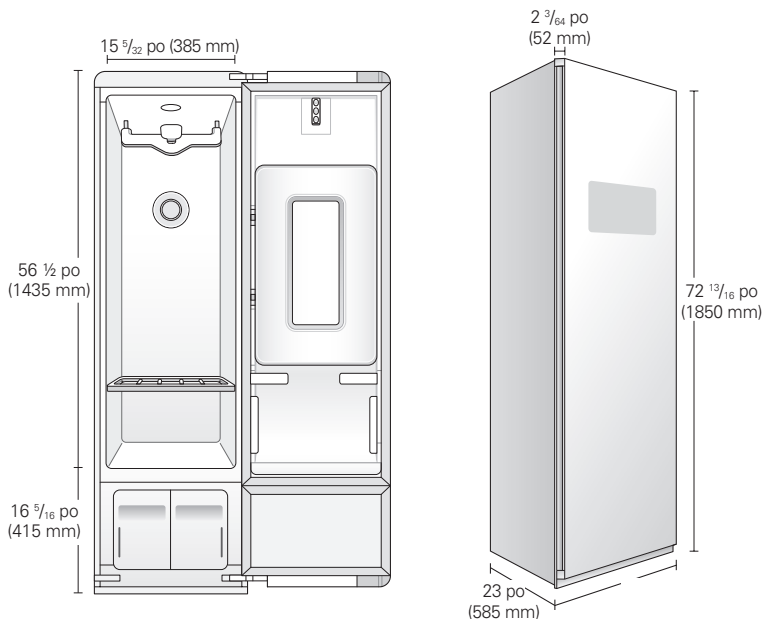

## Espacement recommandé pour l'installation

Les dégagements suivants sont recommandés pour l'installation du Styler. Bien que le Styler ait été testé avec des dégagements de  $1\frac{3}{16}$  po (3 cm) sur les côtés et à l'arrière, les dégagements recommandés devraient être considérés pour les raisons suivantes :

- Un espace supplémentaire doit être prévu pour faciliter l'installation et l'entretien.
- Un espace supplémentaire peut être nécessaire en raison des moulures au mur, autour de la porte et au plancher.
- Un espace supplémentaire de tous les côtés du Styler doit être prévu pour réduire l'amplification du bruit.
- Un espacement supplémentaire pour machine à laver devrait également être envisagé.

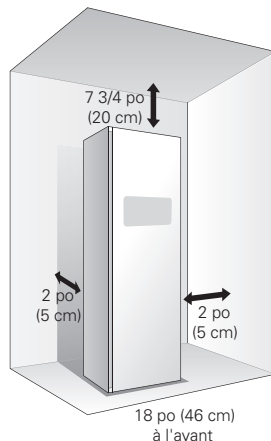

## Espacement pour installation dans une zone encastrée ou dans une garde-robe

De l'espace devrait être prévu autour du Styler (ou de tout autre appareil) pour éviter tout contact avec les murs, les meubles ou les autres appareils lors du fonctionnement. Prévoir un minimum de  $1\frac{3}{16}$  po (3 cm) de chaque côté du Styler pour éviter toute amplification du bruit ou tout dommage.

- Pour installation dans une garde-robe avec porte, les ouvertures minimales au-dessus et en dessous de la porte sont nécessaires. Les portes à claire dotées des ouvertures de ventilation équivalentes sont acceptables.
- L'ouverture de ventilation minimale pour une installation sur mesure est de  $31\frac{1}{2}$  po<sup>2</sup> (200 cm<sup>2</sup>).

## Exigences de ventilation de la garde-robe

Les garde-robes munies de portes doivent avoir un évent supérieur et inférieur pour empêcher la chaleur et l'accumulation d'humidité dans la garde-robe.

Une ouverture d'aération supérieure d'une dimension minimale de  $48\text{ po}^2$  (310 cm<sup>2</sup>) doit être ménagée à moins de 6 pouces (16 cm) au-dessus du plancher. Une ouverture inférieure de ventilation d'une dimension minimale de  $24\text{ po}^2$  (155 cm<sup>2</sup>) doit être installée pas plus d'un pied au-dessus du plancher. Dans l'exemple illustré, les grilles de ventilation se trouvent dans la porte.

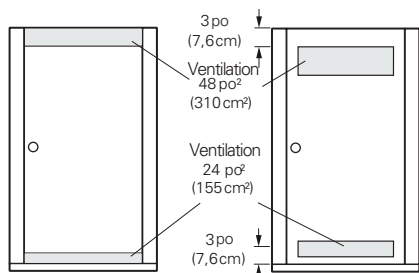

Exigences de ventilation de la porte de garde-robe

Installation sur mesure

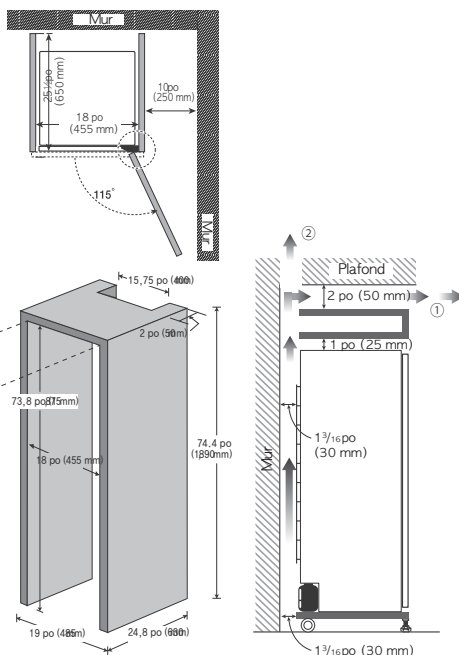

## NIVELAGE DU STYLER

### ⚠ AVERTISSEMENT

- **Pour réduire tout risque de blessures, conformez-vous à la réglementation recommandée en termes de sécurité, y compris l'utilisation de gants à manches longues et des lunettes de sécurité.**

Le non-respect de cet avertissement pourrait causer des blessures graves ou la mort.

- L'appareil est lourd. Il pourrait nécessiter deux personnes pour son déplacement. Le non-respect de cet avertissement pourrait causer des blessures graves ou la mort.
- Pour s'assurer que le Styler offre une performance optimale il doit être posé à niveau. Pour minimiser les vibrations, le bruit et les mouvements indésirables, la surface du plancher doit être parfaitement plane et ferme.



### ⚠ REMARQUE

**Réglez les pieds de nivellement de manière à niveler le Styler, sans excéder la distance nécessaire.**

Étendre les pieds de nivellement plus que nécessaire peut provoquer des vibrations de l'appareil.

- 1 Positionnez le Styler à l'emplacement définitif. Assurez-vous qu'il est posé à niveau. Pour une installation sur du tapis, consultez la section *Installation sur du tapis* au préalable.

- Tous les pieds de nivellement doivent reposer solidement sur le plancher. Poussez doucement sur les coins du Styler pour vous assurer qu'il ne bascule pas d'un coin à l'autre. Assurez-vous qu'il n'existe aucun espace entre les pieds de nivellement de devant et le plancher.

### ⚠ AVERTISSEMENT

- **Le styler est lourd. Deux ou plusieurs personnes sont nécessaires pour installer les pieds arrière de nivellement.**

Le défaut de respecter cet avertissement peut entraîner des blessures au dos ou d'autres blessures.

- **Maintenez le Styler en position verticale lors du déplacement et de l'installation.**

Si vous posez le Styler sur le côté, le réfrigérant pourrait s'échapper et provoquer un dysfonctionnement de l'appareil.

- 2 Utilisez la clé (fournie avec le manuel) pour faire tourner les pieds de nivellement.

Dévissez les pieds avant pour soulever le Styler ou vissez-les pour l'abaisser. Dans le cas où il vous est impossible de positionner l'appareil à niveau en utilisant seulement les pieds avant, installez les deux pieds arrière et procédez en inclinant l'appareil. Ne posez pas l'appareil au sol pour installer les pieds de nivellement.

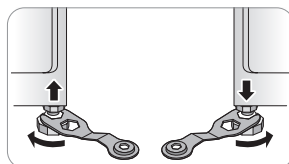

Soulevez ou abaissez l'appareil en utilisant les pieds de nivellement jusqu'à ce que le Styler soit à niveau à gauche, à droite, à l'avant et à l'arrière.

### ⚠ ATTENTION

**Assurez-vous que tous les pieds réglables sont fermement en contact avec le sol.**

Si le Styler est utilisé sans nivellement, il risque de tomber, provoquant des blessures, des dommages ou un dysfonctionnement de l'appareil.

- 3 Lorsque le Styler est complètement stable avec tous les pieds de nivellement posés solidement sur le plancher, vissez les écrous de verrouillage.

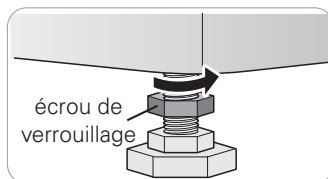

## INVERSION DU SENS D'OUVERTURE DE LA PORTE

Il est possible d'inverser le sens d'ouverture de la porte. Cela devrait être fait lors de l'installation par le personnel compétent, si nécessaire.



### AVERTISSEMENT

**N'essayez pas d'inverser le sens de pivotement de la porte vous-même.**

Si le sens d'ouverture de la porte doit être changé après l'installation, contactez le centre de service à la clientèle LG au 1-800-243-0000 (É.-U.) ou 1-888-542-2623 (Canada).

## INSTALLATION SUR DU TAPIS

Si vous installez le Styler sur du tapis, suivez ces instructions.



### AVERTISSEMENT

- **Le styler est lourd. Deux ou plusieurs personnes sont nécessaires pour installer les pieds arrière de nivellement et les pointes de tapis.**

Le défaut de respecter cet avertissement peut entraîner des blessures au dos ou d'autres blessures.

- **Maintenez le Styler en position verticale lors du déplacement et de l'installation.**

Si vous posez le Styler sur le côté, le réfrigérant pourrait s'échapper et provoquer un dysfonctionnement de l'appareil.

- 1 Déplacez l'appareil vers son emplacement final à l'aide des roues à l'arrière.
- 2 Installez les deux pieds arrière de nivellement.  
Faites basculer l'appareil sans toutefois le coucher, pour installer les pieds de nivellement.

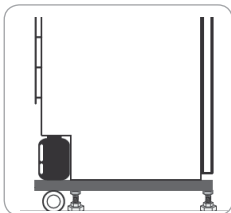

- 3 Nivelez l'appareil en suivant les instructions de la section *Nivelage du Styler*.
- 4 Installez les quatre pointes de tapis sur les extrémités des pieds de nivellement, les faces plus courtes de forme octogonale vers l'avant.

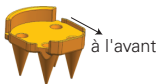

- 5 Après avoir installé les pointes, le Styler peut être nivelé de nouveau.  
Si le poil du tapis est très long ou s'il y a un sous-tapis, le pied à l'avant pourrait devoir être allongé légèrement pour permettre l'installation du bac d'égouttage.



### AVERTISSEMENT

- **Soyez prudent lors de la manipulation des pointes de tapis.**

Elles sont conçues pour percer l'arrière du tapis et le sous-tapis et sont très coupantes.

- **Gardez les doigts et les mains loin du dessous des pointes** en installant l'appareil pour éviter des blessures ou des dommages.

- Assurez-vous de vérifier et de vider fréquemment le bac d'égouttage.
- N'ouvrez pas l'appareil en plein fonctionnement pour éviter que de la condensation ne se forme dans le tapis, ce qui pourrait entraîner la formation de moisissure ou de rouille sur la surface.

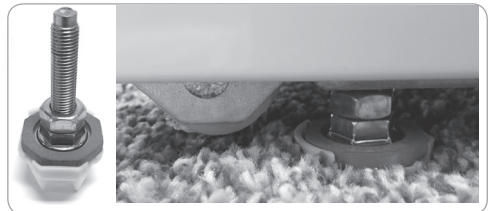

- Assurez-vous que le fond de l'appareil demeure sec lors du remplissage ou de la vidange des réservoirs d'eau. Gardez l'extérieur des réservoirs d'eau propre et sec pour prévenir la formation de moisissure.

## UTILISATION DES TAMPONS ANTIDÉRAPANTS (FACULTATIF)

Les tampons antidérapants empêchent les secousses ou le déplacement lors de l'ouverture ou de la fermeture de la porte.

- 1 **Nettoyez le plancher pour fixer les tampons antidérapants.**  
Utilisez un chiffon sec pour éliminer la poussière, les petits objets ou l'humidité. Si le sol est humide, les tampons antidérapants peuvent glisser.
- 2 **Ajustez le niveau après avoir placé le Styler dans son emplacement d'installation.**

### 3 Disposez le côté adhésif du tampon anti-dérapant sur le plancher.

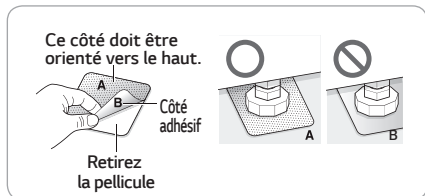

### 4 Révérifiez le nivelage du Styler.

- Poussez ou basculez doucement les bords de l'appareil pour vous assurer que le Styler ne bascule pas. Si le Styler bascule, nivelez l'appareil de nouveau.
- Les tampons pourraient laisser un résidu collant quand ils sont enlevés. Ce résidu peut être éliminé en utilisant de l'alcool.

## INSTALLATION DU DISPOSITIF ANTIBASCULEMENT

- **Les appareils peuvent basculer, entraînant des dommages ou des blessures. Ne faites pas fonctionner l'appareil avant d'avoir installé et mis en fonction le dispositif antibasculement.**

Si le dispositif antibasculement n'est pas fixé correctement, un enfant ou un adulte debout, assis ou penché sur une porte ouverte ou une pièce intérieure ou exerçant une pression excessive à ces endroits pourrait faire basculer soudainement l'appareil.

- **Installez le dispositif antibasculement fourni avec le Styler pour réduire le risque de basculement.**

Reportez-vous aux instructions fournies avec l'ensemble antibasculement pour installer correctement le dispositif.

- **Vérifiez si le dispositif antibasculement est correctement installé.**

Après avoir installé l'appareil à son emplacement définitif, assurez-vous que le réglage coulissant de la corde est ajusté de façon à ce qu'il y ait environ un pouce de jeu dans la corde.

- **L'utilisation du dispositif antibasculement n'empêche pas le basculement de l'appareil quand il n'est pas correctement installé.**

## ASSEMBLAGE DU BAC D'ÉGOUTTAGE

Avant d'utiliser le Styler, insérez le bac d'égouttage au fond de l'appareil.

- 1 **Maintenez le bac de sorte que la flèche et la lettre sur le devant de l'étagère soient face vers le haut.**
- 2 **Insérez d'abord un côté du bac, puis l'autre. Poussez le bac d'égouttage jusqu'à ce qu'il glisse complètement.**
- 3 **Pour l'extraire, retirez d'abord un côté, puis l'autre.** Si le bac d'égouttage contient de l'eau, extrayez-le et videz son contenu. Après l'avoir vidé, remplacez le bac d'égouttage.

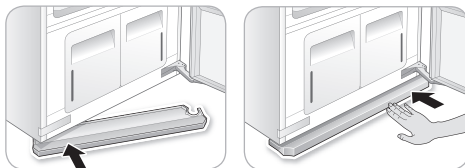

- **N'utilisez pas le Styler sans installer le bac d'égouttage.** Cela pourrait entraîner des dégâts d'eau en cas de fuite.

## INSTALLATION DES CAPUCHONS

- 1 **Alignez les bosses du capuchon sur les trous dans le coin supérieur de l'appareil.**
- 2 **Enfoncez le capuchon jusqu'à ce qu'il se fixe en place. Répétez l'opération en utilisant le capuchon restant sur l'autre coin.**



## INSTALLATION DES CACHE-CHARNIÈRES

- 1 **Ouvrez la porte du Styler.**
- 2 **Enfoncez le cache-charnière sur l'assemblage de la charnière inférieure présentant un bord plié jusqu'à ce qu'il se fixe en place.**

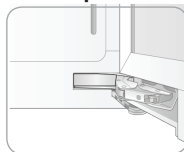
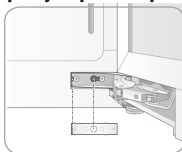

- 3 **Enfoncez le cache-charnière restant sur l'assemblage de la charnière supérieure jusqu'à ce qu'il se fixe en place.**

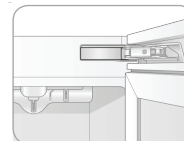
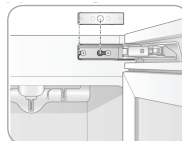

# FONCTIONNEMENT

## AVANT L'UTILISATION

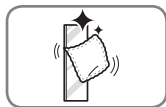

### Nettoyez le Styler.

Nettoyez soigneusement le Styler et essuyez toute la poussière qui s'est accumulée au cours de l'expédition. Consultez la section **Entretien**, en page 38. Ne branchez pas ou ne faites pas fonctionner l'appareil jusqu'à ce que l'intérieur et l'extérieur soient complètement secs.



### ATTENTION

- Ne rayez pas le Styler avec un objet pointu et n'utilisez pas de détergent contenant de l'alcool, de l'eau de Javel, un liquide inflammable ou un abrasif lorsque vous retirez tout adhésif du Styler.
- Ne retirez pas l'étiquette portant le numéro de modèle ou de série ou les informations techniques sur la surface arrière du Styler.



### REMARQUE

Retirez les résidus de colle en essuyant avec le pouce ou du savon à vaisselle.

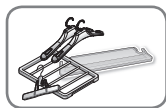

### Déballez les accessoires.

Déballez l'étagère et les cintres. Pour obtenir des instructions sur l'installation ou l'utilisation des accessoires, consultez la section **Chargement du Styler**, en pages 25-28. Les accessoires peuvent être achetés séparément en appelant au centre de service à la clientèle de LG. Appelez au 1-800-243-0000 (É.-U.) ou 1-888-542-2623 (Canada).



### Assemblez le bac d'égouttage.

Insérez le bac d'égouttage au fond de l'appareil. Consultez la section **Assemblage du bac d'égouttage**, en page 18.

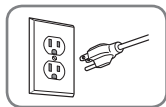

### Branchez l'alimentation électrique.

Vérifiez si l'alimentation électrique est branchée avant utilisation.



### Lavez les vêtements sales, si nécessaire, avant de les introduire dans le Styler.

Le Styler ne possède pas de fonction de lavage. Les taches et la saleté contenue dans un article peuvent se transférer à d'autres articles au cours d'un cycle. Lavez ou éliminez la poussière et la saleté ou nettoyez séparément les articles propres pour éviter l'incrustation des taches ou de transférer de la saleté ou des odeurs.

## UTILISATION DU STYLER



### 1 PRÉPAREZ LES ARTICLES

- Lavez d'abord les vêtements, si nécessaire.
- Aucun article sensible à la chaleur ni article pouvant être endommagé par l'exposition à l'eau. Consultez la section **Choix de vêtements convenant au Styler**, en page 21.
- Placez les articles sur les cintres ou sur l'étagère.
- Fermez les boutons et remontez les fermetures pour garder les articles sur le cintre mobile et prévenir les dommages.

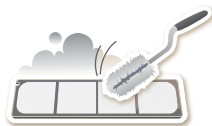

### 2 NETTOYEZ LE FILTRE À CHARPIE, REMPLACEZ LA FEUILLE DU FILTRE D'ARÔME

Soulevez le filtre et enlevez la charpie du dernier chargement pour une performance plus rapide et efficace. Réinstallez le filtre et vérifiez l'alignement en refermant la grille. N'utilisez pas le Styler sans mettre le filtre à charpie en place. Consultez la section **Vérification du filtre à charpie**, en page 24. Si vous utilisez une feuille d'assouplissant dans le filtre d'arôme, remplacez-la après chaque utilisation. Consultez la section **Remplacement de la feuille d'arôme**, en page 24.

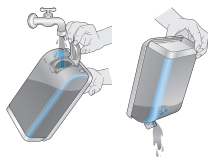

### 3 VÉRIFIEZ LES RÉSERVOIRS D'EAU

Remplissez le réservoir d'eau, si nécessaire. Videz la cuve de vidange, si nécessaire. Remplissez le réservoir d'alimentation avec de l'eau du robinet propre, pour une meilleure performance et une durée de vie prolongée de l'appareil. N'utilisez pas d'eau distillée et ne réutilisez pas l'eau de la cuve de vidange. Consultez la section **Vérification des réservoirs d'eau**, en page 25.



### 4 CHARGEMENT DU STYLER

Portez une attention particulière aux étiquettes d'entretien des vêtements et au choix des cycles. Si les vêtements ne conviennent pas au cycle sélectionné, ils peuvent rétrécir ou être sérieusement endommagés. Consultez la section **Chargement du Styler**, en page 25. Retirez les cintres vides pour éviter les bruits et frictions et pour éviter d'endommager les vêtements.



### 5 METTEZ LE STYLER EN MARCHÉ

Appuyez sur Power pour mettre le Styler en marche.

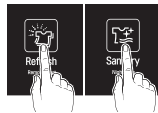

### 6 SÉLECTIONNEZ LE CYCLE

Appuyez sur les boutons pour sélectionner le cycle et les paramètres désirés. Consultez le **Guide des cycles**, en page 31.



### 7 DÉMARRAGE DU CYCLE

Appuyez et maintenez le bouton Démarrage/Pause pour démarrer le cycle. Mettez le cycle en pause à tout moment en appuyant encore une fois sur Démarrage/Pause. Redémarrez le cycle dans les quatre minutes après avoir mis en pause, sinon le Styler s'éteindra et les paramètres seront perdus. N'ouvrez pas la porte pendant le cycle. Si de la vapeur ou de l'air chaud s'échappe de la porte ouverte, de la condensation peut se former sur le sol ou les murs, causant des dommages ou des moisissures.

### 8 FIN DU CYCLE

Retirez les articles à la fin du cycle. Laissez la porte ouverte pour laisser s'échapper l'air chaud. L'éclairage intérieur s'éteint après 4 minutes si la porte reste ouverte.

# SÉLECTION DES CHARGEMENTS

## Étiquettes d'entretien des tissus

La plupart des vêtements comportent des étiquettes d'entretien comprenant des instructions sur les soins à apporter aux tissus. Voici quelques-uns des symboles qui sont pertinents lors du choix des articles convenant au Styler.

étiquettes d'entretien des vêtements convenant à cet appareil			
catégorie	étiquette	signification	Styler
étiquettes de lavage		lavage à la main	✓
		lavage à la machine, cycle normal	✓
		pressage permanent / tissu infroissable	✓
		délicat	✓
		ne pas laver	✓*
étiquettes de séchage		normal	✓
		pressage permanent / tissu infroissable	✓
		délicat	✓
		ne pas sécher à la machine	✓
		ne pas sécher	NON
		suspendre pour sécher	✓
		laissez égoutter	✓
		séchage à plat	✓
étiquettes de réglage de la température de séchage		élevée	✓
		moyenne	✓
		faible	✓
		pas de chaleur / air sec	NON

\*Certains articles, comme la fourrure et le cuir qui sont étiquetés **ne pas laver**, peuvent être utilisés dans le Styler. Consultez le **Guide d'entretien des tissus**, en pages 22–23.

## Regroupement d'articles similaires

- Pour de meilleurs résultats en matière de soin des tissus, nettoyez toujours ensemble les tissus présentant des exigences d'entretien similaires.
- Différents tissus présentent des exigences d'entretien différentes et certains tissus ne doivent pas être soumis à certains cycles du Styler et devraient être traités séparément.

## Choix de vêtements convenant au Styler

Certains articles ne conviennent pas à une utilisation avec ce produit.

- **Ne placez pas les articles suivants dans le Styler.**

catégorie	ne conviennent pas au Styler
vêtements	vêtements empesés, vinyle
litterie / couvertures	couvertures électriques, couvertures lourdes (double couche ou plus de 3,3 livres [1,5 kg])
autres	chaussures, articles fabriqués en caoutchouc mousse, produits avec des adhésifs

- **Consultez les étiquettes des vêtements.**
- **Ne mettez les articles sensibles à la chaleur ou ne conviennent pas au lavage avec de l'eau dans les cycles du Styler utilisant de la vapeur.** Utilisez seulement le cycle de séchage doux.
- **Les articles de fourrure, de cuir et de soie devraient seulement être soumis au cycle d'air frais.** Ce cycle est téléchargeable. Consultez la section **Téléchargement des cycles** en page 32.
- **L'utilisation d'un programme non approprié pour les articles peut entraîner des dommages aux tissus.**
- **Lavez les vêtements très sales ou tachés avant de les introduire dans le Styler.** Le Styler ne possède pas de fonction de lavage. De la terre meuble ou des taches peuvent être transférées entre les vêtements au cours des cycles.
- **Traitez les articles ayant une odeur désagréable dans un chargement distinct.** Les odeurs peuvent se transférer entre les éléments au cours des cycles.
- **Certaines odeurs peuvent être difficiles à faire disparaître.**  
Les odeurs des substances huileuses peuvent rendre difficile la pénétration de la vapeur. Les odeurs incrustées dans les vêtements rangés durant une longue période peuvent aussi être difficiles à faire disparaître.
- **Des plis peuvent rester sur certains articles.**  
Les marques de froissement qui se forment sur les vêtements rangés durant une longue période peuvent être difficiles à enlever. Les plis des vêtements en coton ou en lin peuvent être impossibles à éliminer complètement.



## GUIDE D'ENTRETIEN DES TISSUS

● = oui

§ = lire l'étiquette



tissu		vêtements	cycle de rafraîchissement		cycle sanitaire	cycle de séchage doux	commentaires	
			diminuer le froissement	suppression des odeurs				
fibres naturelles	fibres végétales	<b>coton</b>	serviettes, chaussettes, sous-vêtements, jeans, vêtements de sport, t-shirts, couvertures		●	●	●	Des plis peuvent rester sur les tissus 100 % coton. Repassez après le cycle, au besoin.
		<b>lin, chanvre, ramie</b>	vêtements d'été, nappes		●	●	●	Quelques plis pourraient rester. Assurez-vous que les tissus sont lavables/lavables à la main si vous utilisez les cycles sanitaires/de rafraîchissement. Placez les vêtements délicats sur l'étagère. Ne retouchez pas les vêtements amidonnés.
	fibres animales	<b>alpaga, poil de chameau, cachemire</b>	vestes, costumes	§	§	§	●	Placez les tricotés sur l'étagère. Les poils d'alpaga et de chameau se rétrécissent dans l'eau chaude.
			écharpes, tricotés		§		●	
		<b>fouurrure, cuir</b>	manteaux, écharpes				●*	*Utilisez uniquement le cycle d'air frais téléchargé (basse température de séchage). Dans le cas du cuir, il faut un cuir 100 % naturel uniquement (pas de cuir artificiel)
		<b>soie</b>	cravates de soie, rubans, foulards, blouses, velours de soie/peluche					*Utilisez uniquement le cycle d'air frais téléchargé (basse température de séchage).
<b>laine</b>	pulls, tricotés			§		●	Placez les tricotés sur l'étagère. Certaines laines se rétrécissent au lavage à l'eau chaude. Assurez-vous que les tissus sont lavables/lavables à la main si vous utilisez les cycles sanitaires/de rafraîchissement. Le cycle de séchage doux convient à la plupart des vêtements.	
	manteaux d'hiver, costumes, vêtements de sport, uniformes	●	●	●	●	●		

## GUIDE D'ENTRETIEN DES TISSUS (SUITE)

● = oui

§ = lire l'étiquette



tissu	vêtements	cycle de rafraîchissement		cycle sanitaire	cycle de séchage doux	commentaires	
		diminuer le froissement	suppression des odeurs				
fibres synthétiques	acétate	doublure de costume, chemisiers, cravates, pyjamas	●	●	●	●	
	acrylique	sous-vêtements thermiques, tricotés	●	●	●	●	Placez les vêtements sur l'étagère.
	nylon	bas, lingerie	●	●	●	●	Placez les vêtements sur l'étagère.
		maillots de sport, rideaux	●	●	●	●	
	polyéthylène	vêtements extensibles (contenant moins de 5 %)	●	●	●	●	Si l'article contient plus de 5 % de polyéthylène (maillots de bain), consultez l'étiquette pour l'entretien.
rayonne	doublure de costume	●	●	●	●		

- Les tissus sont offerts dans une grande variété de poids et de finitions et chaque variété peut présenter des exigences différentes en matière d'entretien. Il est difficile de les couvrir en entier dans ce manuel. Lisez attentivement l'étiquette d'entretien avant d'utiliser le Styler avec tout article. N'introduisez pas d'articles qui ne sont pas grand teint, qui sont sensibles à la chaleur ou ceux qui ne sont pas adaptés au lavage avec de l'eau dans le cycle sanitaire/de rafraîchissement. Faites un essai en répandant quelques gouttes d'eau sur un petit endroit peu visible (une couture intérieure) afin de déterminer si le tissu est grand teint. Pour toute assistance supplémentaire, consultez le fabricant de vêtements, un professionnel du nettoyage à sec ou un manuel plus détaillé d'entretien des tissus.
- L'utilisation du Styler pour des articles détrempés ou dont la teinture ne résiste pas au lavage peut endommager les articles et tacher l'intérieur de l'appareil. Ces taches n'affecteront pas le fonctionnement du Styler. Utilisez du dentifrice pour enlever les taches à l'intérieur de l'appareil.
- Le Styler ne possède pas de fonction de lavage. Lavez les articles souillés avant d'utiliser l'appareil.

## VÉRIFICATION DES FILTRES AVANT CHAQUE CHARGEMENT

### Vérification du filtre à charpie

Assurez-vous toujours que le filtre à charpie est propre avant de commencer un nouveau cycle; un filtre à charpie bouché augmentera le temps de séchage.

- 1 Ouvrez la grille avant et sortez le filtre à charpie.

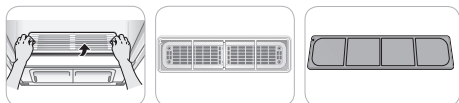

- 2 Brossez le filtre avec une brosse souple ou nettoyez-le avec un aspirateur.

Si le filtre à charpie est déchiré ou endommagé, remplacez-le par un nouveau filtre.

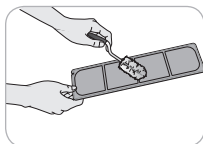

- 3 Remettez le filtre en place.



#### ATTENTION

- Assurez-vous que les côtés sont correctement alignés lors de l'insertion de la grille.



Gauche Droite

앞 / Front

## Remplacement de la feuille d'arôme

Utilisez une feuille d'assouplissant pour textile conçu pour la sècheuse pour ajouter un arôme rafraîchissant aux articles. Remplacez la feuille d'assouplissant pour textile après chaque utilisation.

- 1 Retirez le filtre d'arôme du Styler.



- 2 Ouvrez le filtre d'arôme et insérez une feuille d'assouplissant pour textile.



- 3 Fermez le filtre d'arôme et replacez-le dans le Styler.

Insérez le filtre d'arôme dans le sens de la flèche. Vous pouvez ajuster l'ouverture du filtre d'arôme en utilisant le levier de réglage. Plus l'ouverture est grande, plus le parfum est prononcé.

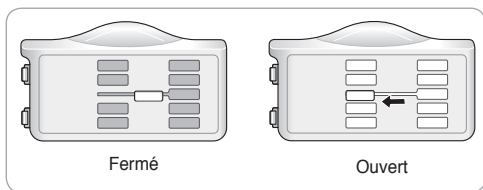

- 4 Lorsque le cycle est terminé, retirez le filtre d'arôme et jetez la feuille d'assouplissant.

**Conseil :** Vaporisez 4-5 fois du parfum sur un tampon en coton puis placez-le dans le porte-parfum pour l'utiliser. (Cependant, la force de la fragrance peut varier en fonction du parfum.)

## VÉRIFICATION DES RÉSERVOIRS D'EAU

Vérifiez le niveau d'eau des réservoirs avant l'utilisation. Le réservoir d'alimentation en eau doit être rempli d'eau avant d'utiliser le Styler. Le Styler ne fonctionne pas sans eau. Le réservoir d'évacuation de l'eau doit être vidé avant chaque utilisation.

- 1 Tirez la poignée de chaque réservoir vers l'avant pour le retirer et vérifiez le niveau d'eau.

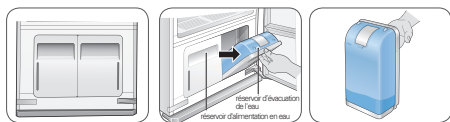

- 2 Assurez-vous que le réservoir d'alimentation est rempli d'eau.

Selon les cycles utilisés, un réservoir plein d'eau peut servir à quatre cycles, environ. Utilisez de l'eau claire du robinet ou de l'eau embouteillée pour une meilleure performance et pour prolonger la durée de vie du produit. N'utilisez pas d'eau distillée, ne réutilisez pas l'eau du réservoir de vidange. Lors de la première utilisation du Styler, les 2/3 de l'eau contenue dans le réservoir d'alimentation entièrement rempli sont utilisés. Une plus petite quantité d'eau est utilisée dans les cycles suivants.

### ATTENTION

- **Utilisez seulement de l'eau pour remplir le réservoir d'alimentation en eau.**  
Toute autre substance, comme du détergent ou un assouplissant pour tissu, peut endommager le Styler.
- **Utilisez uniquement l'eau du robinet ou de l'eau embouteillée.**  
Les matières étrangères dans l'eau peuvent réduire la durée de vie du Styler.
- **N'utilisez pas d'eau distillée.**  
Le capteur d'eau pourrait ne pas fonctionner.
- **Ne réutilisez pas l'eau du réservoir de vidange pour remplir le réservoir d'alimentation en eau.**

- 3 Assurez-vous que le réservoir d'évacuation de l'eau est vide.

Le réservoir de d'évacuation de l'eau sera rempli après environ trois utilisations. Le réservoir se remplit plus rapidement au cours des cycles de séchage. Le Styler ne fonctionnera pas si le réservoir d'évacuation de l'eau est plein.

Le réservoir de drainage peut subir une légère décoloration au fil du temps. Ceci est normal et n'aura aucune incidence sur l'efficacité du produit.

## CHARGEMENT DU STYLER

### ATTENTION

- **Assurez-vous que toutes les poches des vêtements sont vides. Les éléments tels que les pinces, les stylos, les pièces de monnaie et les clés peuvent endommager le Styler et vos vêtements. Les objets inflammables tels que les briquets ou les allumettes peuvent s'enflammer et causer un incendie.**  
Le défaut de respecter cet avertissement pourrait causer un incendie, une explosion ou la mort.
- **Ne séchez jamais les vêtements qui ont été exposés à l'huile, à l'essence ou à d'autres substances inflammables. Le lavage des vêtements ne supprimera pas complètement les résidus huileux.**  
Le non-respect de cet avertissement peut entraîner un incendie, une explosion ou la mort.
- **Retirez les cintres vides du cintre mobile et placez-les sur l'étagère avant de commencer le cycle.**  
Les cintres vides peuvent provoquer un bruit inutile, de la friction et des dommages aux tissus. Consultez la section **Rangement des cintres**, en page 28.
- **Suspendez les cintres dans une même direction sur le cintre mobile pour éviter les collisions.**

accessoires	articles avec lesquels l'utiliser
cintre	Chemises, robes, costumes, manteaux, jupes, pantalons sans plis ou trop grands pour le presse-pantalons, ou tout autre article qui peut être suspendu sur un cintre
dispositif de soin des plis de pantalon	pantalons nécessitant des plis
étagère	Chandails de laine, tricot, lingerie, chaussures, chapeaux, jouets et tout autre vêtement ou article ne pouvant être suspendu à un cintre

## Cintres

Les cintres qui accompagnent le Styler sont à utiliser avec le Styler seulement. Tout cintre en plastique ou en métal disposant d'un crochet de moins de 5/32 po (4 mm) d'épaisseur pouvant s'insérer à l'intérieur des indentations du cintre mobile peut être utilisé dans le Styler.

- N'utilisez pas les cintres avec de la laine, des tricotés ou de la lingerie délicate. Les vêtements peuvent s'étendre ou conserver des marques de cintres.
- Des plis pourraient apparaître à l'arrière du col sur certains vêtements.
- Utilisez les fentes diagonales du cintre mobile pour les articles volumineux ou encombrants.
- Retirez les cintres vides ou rangez-les dans le tiroir pendant le fonctionnement. Consultez la section **Rangement des cintres**, en page 28.

### 1 Sélectionnez un cintre approprié.

Choisissez le cintre du Styler correspondant à l'article que vous accrochez.

### 2 Fermez les boutons et les fermetures à glissière sur tous les vêtements et accrochez-les sur les cintres.

Cela permet d'éviter que les vêtements ne tombent ou ne se froissent durant le cycle. Pour les vêtements n'ayant aucun bouton ou fermeture à glissière, fixez-les avec une ficelle de coton autour du col.



### 3 Placez les cintres dans les fentes du cintre mobile.

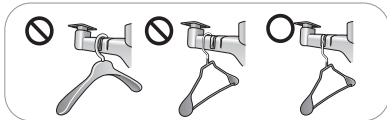

## Utilisation du cintre mobile

### 1 Insérez les cintres dans les fentes et tirez-les vers le bas pour fixer parfaitement le crochet.

Les crochets doivent bien s'insérer dans les fentes pour empêcher le bruit, les vibrations ou les dommages que pourraient subir les articles au cours du fonctionnement du Styler.

### 2 Utilisez les fentes diagonales (2 et 4) pour les objets encombrants.

N'utilisez pas les fentes diagonales et les fentes normales pendant le même cycle. Les cintres pourraient se heurter et endommager les vêtements.

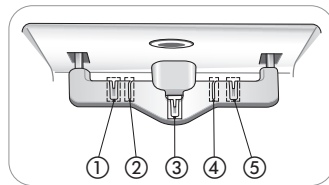

### 3 Ne surchargez pas les articles.

Moins il y a d'articles, plus efficace est le cycle de séchage. Les articles qui touchent les côtés de l'appareil peuvent emmagasiner la condensation de l'appareil et ne pas sécher complètement.

## Cintre pour pantalon ou dispositif de soin des plis de pantalon

Placez les pantalons soit sur le cintre mobile ou dans le dispositif de soin des plis de pantalon, selon que vous souhaitez ou non conserver les plis sur la jambe du pantalon.

- Suspendre le pantalon sur le cintre mobile peut aider à réduire les plis se trouvant sur la jambe du pantalon.
- Pour conserver les plis sur la jambe du pantalon, utilisez le dispositif de soin des plis de pantalon.
- La largeur du pantalon ne devrait pas dépasser 38 po (96 cm) et la longueur, 43 5/16 po (110 cm) pour convenir au dispositif de soin des plis de pantalon. Vérifiez la taille du pantalon avant d'utiliser le dispositif de soin des plis de pantalon. Si le pantalon est trop large, utilisez le cintre mobile.
- La composition du tissu des vêtements a une incidence sur l'efficacité de la diminution des marques de froissement.
- Utilisez le cycle téléchargé par défaut Entretien particulier des pantalons pour une diminution efficace des marques de froissement sur les pantalons. Consultez la section « **Téléchargement des cycles** » à la page 32.

## Ouverture et fermeture du cintre pour pantalons

- 1 Pour ouvrir, pliez le crochet vers le bas, vers les lames de suspension, pour déverrouiller et séparer les lames.

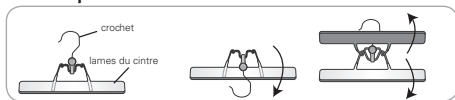

- 2 Une fois le pantalon inséré, rassemblez les lames et faites pivoter le crochet vers le haut, à l'opposé des lames, pour le verrouiller en place.

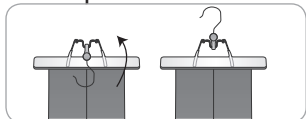

## Suspendre le pantalon au cintre pour pantalon

- 1 Retirez tous les objets des poches du pantalon et boutonnez les poches arrière.

- 2 Pliez le pantalon le long des lignes de pliage (ou à l'emplacement prévu pour les lignes de pliage) et fixez le cintre aux extrémités des jambes du pantalon.

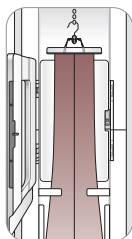

- 3 Tirez doucement sur les côtés des jambes du pantalon. Assurez-vous que le pantalon est bien tendu dans le cintre, sans plis, et qu'il ne tombera pas du cintre pendant le cycle.

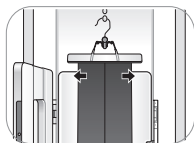

- 4 Placez le cintre du pantalon sur le cintre mobile ou dans le dispositif de soin des plis de pantalon.



## Utilisation du dispositif de soin des plis de pantalon

- 1 Ouvrez le dispositif de soin des plis de pantalon en appuyant sur l'icône sur le côté.

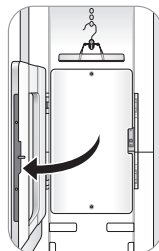

- 2 Suspendez le cintre du pantalon au crochet situé au-dessus du dispositif de soin des plis de pantalon correspondant le mieux à la longueur du pantalon pressé.

Pour un pantalon plus long, utilisez le crochet supérieur pour éviter que le pantalon ne touche au fond de l'appareil.

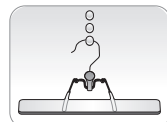

La largeur du pantalon ne devrait pas dépasser 38 po (96 cm) et la longueur ne devrait pas dépasser 43,3 po (110 cm). Vérifiez la taille du pantalon avant d'utiliser le dispositif de soin des plis de pantalon. Si le pantalon est trop large, utilisez le cintre mobile.

- 3 Assurez-vous que le pantalon est suspendu bien droit.

Vérifiez les plis sur les jambes de pantalon pour vous assurer qu'ils sont alignés. Fixer le pantalon avec les deux clips avant de fermer le dispositif de soin des plis de pantalon. Si les jambes de pantalon ne sont pas alignés correctement ou le pantalon ne sont pas suspendus droite, les lignes doubles peuvent apparaître les bords des pantalons, ou le pantalon peuvent être ridée.

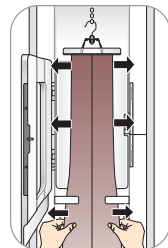

- 4 Fermez le dispositif de soin des plis de pantalon, puis procédez à son défroissement une fois de plus.

Étirez doucement les bords du pantalon pour lisser les plis. Assurez-vous que le pantalon est suspendu bien droit dans le dispositif de soin des plis de pantalon.

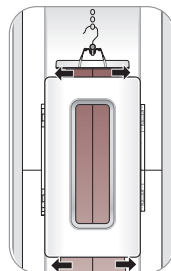

## Étagère

Utilisez l'étagère pour les vêtements et les articles qui ne peuvent être placés sur des cintres. Ne posez aucun objet sur l'étagère. Pour de meilleurs résultats durant le cycle de séchage, ne placez qu'un seul article sur l'étagère ou encore deux articles de petite taille, en laissant un espace entre deux.

### Assemblage de l'étagère

- 1 Tenez l'étagère de manière à ce que la garniture grise soit vers l'avant.

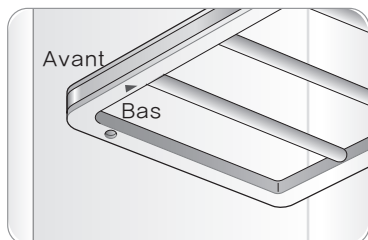

- 2 Insérez la rainure de l'étagère gauche dans le support d'étagère gauche, puis abaissez la rainure de l'étagère vers la droite sur le support d'étagère droit.

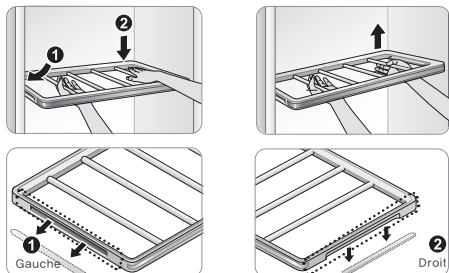

- 3 Pour démonter, soulevez le côté droit de l'étagère, puis retirez le côté gauche de l'étagère de son support.



### ATTENTION

- L'étagère ne peut pas être assemblée en la glissant à l'intérieur de l'appareil. Elle pourrait tomber si elle n'est pas bien assemblée.
- Ne pas placez pas d'objets lourds sur l'étagère et ne l'utilisez pas pour ranger des objets. Cela peut provoquer un dysfonctionnement du produit.
- Ne laissez pas les enfants grimper ou se pendre sur l'étagère. Ils pourraient se blesser.

- Suspendez l'étagère aux crochets lorsque vous nettoyez des vêtements longs, comme des manteaux ou des robes.

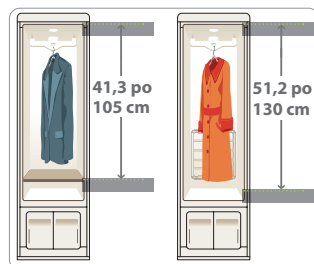

### Rangement des cintres

Retirez les cintres inutilisés du cintre mobile et rangez-les dans le tiroir pendant le fonctionnement. Cela empêche le bruit et les dommages aux vêtements.

- 1 Insérez les cintres entre les rails de l'étagère.

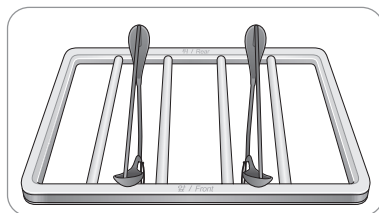

- 2 Lorsque vous retouchez des vêtements longs et que l'étagère est rangée sur son support, rangez les cintres en dehors de l'appareil pendant le fonctionnement.
- 3 N'utilisez pas l'étagère pour ranger des objets lourds.

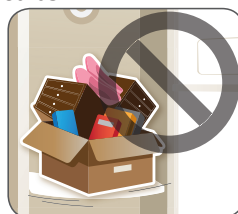

# PANNEAU DE CONTRÔLE

Le panneau de contrôle répond au toucher en utilisant l'électricité statique. Il suffit de l'effleurer pour le faire fonctionner. Utilisez un chiffon lors du nettoyage des touches de commande pour éviter de toucher et d'activer les touches. Les touches peuvent ne pas réagir si elles comportent des substances étrangères, si vous portez des gants lors de la manipulation ou si vous exercez une pression à travers un tissu.

## Fonctionnalités du panneau de contrôle

Selon le modèle, certaines des fonctions suivantes peuvent ne pas être offertes.

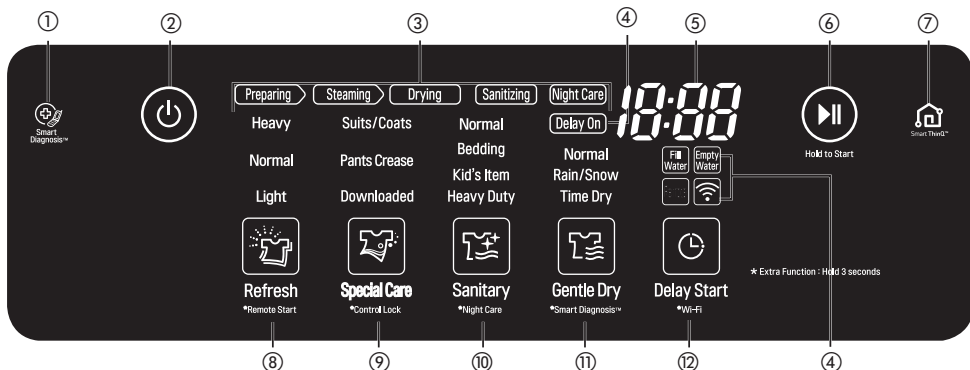

### ① ICÔNE SMART DIAGNOSIS<sup>MC</sup>

Placez le téléphone sur cette icône en diagnostiquant les problèmes à l'aide de la fonction Smart Diagnosis. Consultez la section **Utilisation de Smart Diagnosis**, en page 38.

### ② MISE SOUS/HORS TENSION

Appuyez sur la touche de mise en marche pour mettre le Styler sous/hors tension. Lorsque le cycle est terminé, le Styler s'éteint automatiquement après quelques secondes si vous n'appuyez sur aucune touche.

**REMARQUE** : Si vous appuyez sur la touche de mise en marche/arrêt au cours d'un cycle, le cycle prendra fin et ses paramètres seront perdus.

### ③ INDICATEUR D'ACHÈVEMENT DU CYCLE

Cette partie d'écran indique le stade du cycle de retouche en cours (préparation, chauffage, étuvage, séchage ou désinfection).

### ④ INDICATEURS D'OPTION ET D'ALERTE

**Delay On** : s'allume lorsque la fonction démarrage différé est réglée.

**Fill Water** : s'allume lorsque le réservoir d'alimentation en eau est manquant ou vide.

**Empty Water** : s'allume lorsque le réservoir d'évacuation de l'eau est manquant ou plein.

**Night Care** : s'allume lorsque la fonction **Night Care (Cycle de nuit)** est activée.

**À distance** : s'allume quand la fonction Démarrage à distance est réglée.

**Wi-Fi** : s'allume quand la fonction Wi-Fi est réglée.

### ⑤ AFFICHAGE DE L'HEURE

L'écran affiche la durée restante estimée et les messages d'erreur du Styler.

La durée du cycle peut varier en fonction des conditions d'utilisation.

### ⑥ DÉMARRAGE/PAUSE

Touchez et maintenez pour Démarrage le cycle sélectionné. Si le Styler est en fonction, touchez pour Pause le cycle sans perdre les paramètres en cours.

**REMARQUE** : Si vous n'appuyez pas sur la touche Démarrage/Pause pour reprendre un cycle dans l'heure suivant la pause, le Styler s'arrête automatiquement.

### ⑦ SmartThinQ

Recherchez l'application LG SmartThinQ sur un téléphone intelligent à partir de la boutique Google Play ou de l'App Store d'Apple. Voir **Fonctionnalités intelligentes**, page 36.

### ⑧ CYCLE DE RAFRAÎCHISSEMENT/\*Démarrage à distance

Touchez l'icône pour sélectionner un cycle de rafraîchissement. Touchez-la à plusieurs reprises pour naviguer entre les paramètres. Voir le Guide des cycles, page 29.

Appuyez sur l'icône et maintenez-la enfoncée pendant trois secondes pour activer la fonction Démarrage à distance. Voir **Fonctionnalités intelligentes**, page 36.



### ⑨ SPECIAL CARE/\*CONTROL LOCK (ENTRETIEN PARTICULIER/\*VERROUILLAGE DES COMMANDES)

Appuyez sur l'icône pour sélectionner un cycle d'entretien particulier. Appuyez plusieurs fois sur cette touche pour basculer entre les paramètres.

Le cycle téléchargé par défaut est le cycle Prêt à l'emploi. Téléchargez un nouveau cycle à l'aide de l'application LG SmartThinQ depuis un téléphone intelligent. Voir **Fonctionnalités intelligentes**, page 36.

Appuyez sur l'icône et maintenez-la enfoncée pendant trois secondes pour activer ou désactiver la fonction de verrouillage des commandes. Voir **Verrouillage des commandes**, page 34.

### ⑩ SANITARY/\*Night Care (SANITAIRE/\*CYCLE DE NUIT)

Appuyez sur l'icône pour sélectionner un cycle sanitaire. Appuyez à plusieurs reprises pour faire défiler les paramètres. Voir **Guide des cycles**, page 31.

Appuyez sur l'icône et maintenez-la enfoncée pendant trois secondes pour activer ou désactiver la fonction Cycle de nuit. Voir **Cycle de nuit**, page 35.

### ⑪ GENTLE DRY / \*Smart Diagnosis™ (CYCLE DE SÉCHAGE DOUX/\*Smart Diagnosis<sup>MC</sup>)

Appuyez sur l'icône pour sélectionner un cycle de séchage doux. Appuyez à plusieurs reprises pour faire défiler les paramètres.

### ⑫ DELAY START/ \*WI-FI (DÉMARRAGE DIFFÉRÉ/\*WI-FI)

Réglez un temps de démarrage différé pour un cycle. Consultez la section **Réglage du délai de démarrage différé**, en page 34. Le démarrage différé ne peut être sélectionné concurremment avec le cycle de nuit.

Appuyez sur l'icône et maintenez-la enfoncée pendant trois secondes pour activer la fonction Wi-Fi. Voir **Fonctionnalités intelligentes**, page 36.

## GUIDE DES CYCLES

				Étapes du cycle			
Cycle	Réglage	Type de vêtement/tissu	Temps estimé en h:min	Préparation	Étuvage	Désinfection	Séchage
CYCLE DE RAFFRAÎCHISSEMENT	Normal	Taillleurs, manteaux, uniformes scolaires, foulards, laine, tricot, vêtements d'extérieur/costumes, serviettes, sous-vêtements, t-shirts, chaussettes, jeans, vestes en jeans, lingerie, vêtements de sport, nappes de table	48	○	○		○
	Léger		20	○	○		○
	Intensif	100 % laine, polyester, rayonne, uréthane, gabardine, Gore-Tex, coton, nylon, ramie, chanvre	1:07	○	○		○
ENTRETIEN PARTICULIER	Complets/Manteaux	Taillleurs, manteaux, uniformes scolaires, foulards, laine, tricot, vêtements d'extérieur/costumes, serviettes, sous-vêtements, t-shirts, chaussettes, jeans, vestes en jeans, lingerie, vêtements de sport, nappes de table	35	○	○		○
	Presse-pantalon		1:07	○	○		○
	Téléchargé	100 % laine, polyester, rayonne, uréthane, gabardine, Gore-Tex, coton, nylon, ramie, chanvre	10				
CYCLE SANITAIRE	Téléchargé	Taillleurs, manteaux, uniformes scolaires, foulards, laine, tricot, vêtements d'extérieur/costumes, serviettes, sous-vêtements, t-shirts, chaussettes, jeans, vestes en jeans, lingerie, vêtements de sport, nappes de table	1:28	○	○	○	○
	Literie		1:43	○	○	○	○
	Vêtements pour enfants		1:43	○	○	○	○
	Haut rendement	100 % laine, polyester, rayonne, uréthane, gabardine, Gore-Tex, coton, nylon, ramie, chanvre	2:13	○	○	○	○
CYCLE DE SÉCHAGE DOUX	Normal	Taillleurs, manteaux, uniformes scolaires, foulards, laine, tricot, vêtements d'extérieur/costumes, serviettes, sous-vêtements, t-shirts, chaussettes, jeans, vestes en jeans, lingerie, vêtements de sport, nappes de table, cravates, chemisiers	2:00				○
	Pluie/Neige		58				○
	Séchage minuté	100 % coton, polyester, rayonne, uréthane, gabardine, Gore-Tex, coton, nylon, ramie, chanvre, cachemire, peau de chameau, alpaga, soie	30-2:30				○

## Étapes du cycle

- **Préparation** Réchauffe l'eau dans le réservoir pour fournir la vapeur.
- **Étuvage** Asperge les vêtements de vapeur.
- **Désinfection** Élimine les germes des vêtements.
- **Séchage** Élimine l'humidité des vêtements.

## CHOIX DU CYCLE

Les cycles du Styler sont conçus pour s'adapter à un éventail de situations. Choisissez le cycle et le réglage qui correspondent le mieux au contenu du chargement et aux résultats attendus pour une performance optimale et un meilleur entretien des vêtements. Pour obtenir de meilleurs résultats, soyez attentifs aux étiquettes d'entretien des tissus et choisissez le cycle approprié au tissu et à la composition des articles. Pour vous guider quant aux symboles utilisés sur les étiquettes d'entretien des tissus, consultez le tableau à la page 21 ainsi que le **Guide d'entretien des tissus** en pages 22-23.

Appuyez sur l'icône de sélection de cycle pour sélectionner le cycle souhaité. Appuyez sur l'icône plusieurs fois pour sélectionner le paramètre souhaité. Lorsque vous sélectionnez un cycle, la lumière du paramètre par défaut s'allume. Consultez la section **Utilisation du Styler**, en page 20, pour plus de détails sur les méthodes d'utilisation.

## Cycle de rafraîchissement

Utilisez le cycle de rafraîchissement pour réduire les odeurs et les marques de froissement et pour sécher les articles. Ce cycle utilise la vapeur et doit être utilisé uniquement pour les articles lavables. Ce cycle est sans danger pour la laine et le tricot.

## Cycle sanitaire

Utilisez le cycle sanitaire pour réduire la présence de germes et sécher les articles. Choisissez ce cycle pour les vêtements, la literie et les vêtements et jouets d'enfants. N'utilisez pas ce cycle pour la laine ou le tricot car la haute température et la vapeur peuvent causer un rétrécissement.

## Cycle de séchage doux

Utilisez le cycle de séchage doux pour réduire les odeurs et les marques de froissement et pour sécher les articles. Choisissez ce cycle pour les tissus non lavables comme la soie et le cachemire. Il existe également un cycle téléchargeable appelé Air Fresh (air frais) pour les articles en fourrure et en cuir. Consultez la section **Téléchargement des cycles du Styler**, en page 36.

## Temps de séchage

Utilisez le cycle Time Dry (temps de séchage) pour sélectionner manuellement le temps de séchage, de 30 à 150 minutes, par incréments de 30 minutes. Ou utilisez l'option Time Dry (temps de séchage) pour ajouter du temps de séchage à la fin d'un autre cycle.

## Téléchargement

Téléchargez un cycle et utilisez-le pour rafraîchir les matériaux particuliers comme la fourrure ou le cuir, pour réduire le bruit et pour éliminer l'électricité statique.

Le cycle téléchargeable par défaut est le cycle prêt à l'emploi, un cycle de dix minutes qui éliminera la fraîcheur de vos vêtements et de vos vêtements d'extérieur. Idéal pour l'hiver.

Pour télécharger un autre cycle, consultez la section **Fonctionnalités intelligentes**, en page 36.

## Cycles téléchargeables

Cycle	Temps estimée en h:min	Description
Prêt à l'emploi	10	(Par défaut) Consultez la section plus haut et le Guide des cycles.
Uniforme/équipement de compétition	1:54	Élimine en douceur les odeurs des uniformes et des maillots.
Air frais	30	Élimine en douceur l'humidité et la poussière de la fourrure, du cuir et de la soie, sans endommager les tissus et redonne du volume à la fourrure et aux tissus aplatis par les activités quotidiennes.
Châles /cravates	23	Élimine en douceur les odeurs des châles, écharpes et cravates fréquemment utilisés.
Mode silencieux	2:03	Cycle de rafraîchissement silencieux.
Chauffage	30	Réchauffe les couvertures et couettes.
Élimination de l'électricité statique	11	Élimine l'électricité statique en utilisant TrueSteam <sup>MC</sup> .

## PARAMÈTRES ET OPTIONS DES CYCLES

### Îcônes de sélection du cycle

Pour modifier les paramètres pendant un cycle, appuyez sur Démarrage/Pause pour interrompre le cycle, puis touchez l'icône de sélection du cycle désiré pour en modifier les paramètres.

- Appuyez sur la touche Démarrage/Pause pour activer le panneau de contrôle. Le cycle sélectionné et la touche Démarrage/Pause se mettent à clignoter.

### Sélection d'un cycle

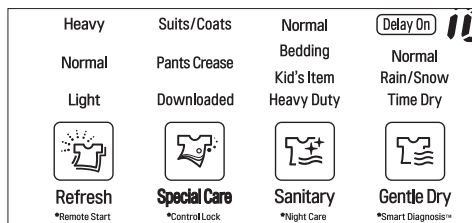

- 1 Appuyez sur le bouton de mise hors/sous tension.
- 2 Appuyez plusieurs fois sur l'icône de sélection du cycle jusqu'à ce que le cycle et le réglage désirés soient activés.
- 3 Appuyez sur Démarrage/Pause.

### Modification des paramètres au cours d'un cycle

- 1 Appuyez sur Démarrage/Pause pour suspendre le cycle.
  - 2 Appuyez sur l'icône de sélection du cycle appropriée pour en modifier les paramètres.
- Pendant les cycles de rafraîchissement et sanitaires, la machine émettra un bruit d'ébullition et de sifflement tandis que l'eau bouillira, produisant de la vapeur. Cette vapeur sera alors pulvérisée sur les vêtements. Ceci est normal.
  - Le cintre mobile se déplacera même si l'étagère seule est en cours d'utilisation.
  - Les durées des cycles peuvent varier en fonction de l'environnement d'utilisation, y compris de la température de l'eau.
  - La durée du cycle de séchage doux peut être plus long pour les vêtements mouillés qui n'ont pas été séchés par essorage.

- Il est possible que les vêtements très épais ne soient pas uniformément secs à la fin du cycle de séchage doux.
- Si le cycle sanitaire est remplacé par un cycle de rafraîchissement ou un cycle de séchage doux pendant le fonctionnement, le processus de désinfection ne sera pas effectué.



### ATTENTION

- **N'ouvrez jamais la porte pendant le fonctionnement.** Il y a risque de brûlure ou de blessure causées par la vapeur et l'air chaud qui s'échappent.
- **Ne mettez pas que la vapeur ou l'air chaud s'échappe de l'appareil pendant le fonctionnement.** L'ouverture de la porte pendant le fonctionnement affecte également la performance, allonge le temps de séchage, et a pour effet d'entraîner la formation de condensation au sol.
- **Ne séchez pas d'articles très humides dans le Styler. Secouez ou essorez bien vos articles avant de les placer dans l'appareil pour sécher.** Si de grandes quantités d'eau se retrouvent dans le compartiment intérieur, la procédure de séchage pourrait être affectée ou l'article endommagé.
- **Retirez ou rangez l'étagère lorsque vous suspendez des articles longs pour éviter qu'ils ne se froissent.**
- **Fixez les boutons et refermez les fermetures à glissière sur les vêtements pour les empêcher de tomber des cintres pendant le fonctionnement.** Fixer la région du cou avec de la ficelle de coton s'il n'y a pas de bouton ni de fermeture éclair.

### Sélection du cycle Téléchargement 1 ou Téléchargement 2

- 1 Appuyez sur la touche de mise sous/hors tension.
  - 2 Appuyez sur l'icône de sélection d'entretien particulier pour sélectionner le cycle téléchargé. Appuyez à plusieurs reprises sur l'icône pour alterner entre les deux cycles.
  - 3 Appuyez sur Démarrage/Pause.
- Téléchargez et utilisez l'application du LG SmartThinQ à partir d'un téléphone intelligent pour confirmer le cycle téléchargé actuel ou pour télécharger un autre cycle.
  - Seul un cycle téléchargé peut être à la fois sauvegardé et modifié. Consultez la section **Téléchargement des cycles du Styler**, en page 36.

## FONCTIONS PARTICULIÈRES

Quelques touches activent également des fonctions particulières, y compris le verrouillage des commandes.

### Verrouillage des commandes

Utilisez le verrouillage des commandes pour éviter toute utilisation indésirable du Styler ou pour conserver les paramètres du cycle afin qu'ils ne soient pas modifiés pendant le fonctionnement du Styler.

- 1 Appuyez sur l'icône Entretien particulier pendant trois secondes pour activer ou désactiver la fonction de verrouillage des commandes.
- 2 « CL » s'affiche à l'écran, et toutes les commandes sont désactivées, sauf la touche de mise hors/sous tension.
  - Le verrouillage ne verrouille pas la porte.
  - Le réglage du verrouillage des commandes est maintenu même en cas de panne de courant électrique.
  - Une fois réglé, le verrouillage des commandes reste actif jusqu'à ce qu'il soit désactivé manuellement. Le verrouillage des commandes doit être désactivé pour exécuter un autre cycle.

### Réglage du délai de démarrage différé

Utilisez la fonction de démarrage différé pour retarder l'heure de début du cycle.

- 1 Appuyez sur la touche de mise sous/hors tension.
- 2 Appuyez sur l'icône de sélection du cycle pour choisir le cycle désiré.
- 3 Appuyez sur Démarrage différé pour régler l'heure de début du cycle.
 

Le délai de démarrage par défaut est de trois heures. Chaque fois que vous touchez le bouton, le temps augmente d'une heure, jusqu'à concurrence de 19 heures.

  - Appuyez sur la touche et maintenez-la enfoncée pour augmenter le temps de délai plus rapidement.



#### ATTENTION

- **N'ouvrez jamais la porte pendant le fonctionnement.**  
L'air chaud ou la vapeur qui s'échappe pourraient causer des brûlures ou des blessures.
- **Ne permettez pas que de la vapeur ou de l'air chaud ne s'échappe de l'appareil pendant le fonctionnement.**  
L'ouverture de la porte pendant le fonctionnement affecte également la performance, allonge le temps de séchage et a pour effet d'entraîner la formation de condensation au sol.

### \* Smart Diagnosis<sup>MC</sup>

Utilisez cette fonction avec l'application du LG SmartThinQ à partir d'un téléphone intelligent ou lorsque vous contactez le centre de service LG pour vous aider à diagnostiquer les problèmes du Styler. Consultez la section **Utilisation de la fonction Smart Diagnosis<sup>MC</sup>**, en page 38.

## Cycle de nuit

Servez-vous de la fonction Cycle de nuit afin de ranger des articles pour la nuit ou quand certains articles ne peuvent pas être retirés immédiatement après la fin d'un cycle. Le Cycle de nuit diffuse de l'air chaud de façon régulière pour empêcher la condensation, de sorte à ce que les vêtements restent au chaud et au sec jusqu'à ce qu'ils soient retirés.

- Une fois réglé, le Cycle de nuit démarre après la fin du cycle sélectionné.
- La fonction Cycle de nuit ne peut pas être activée à la suite d'un cycle de séchage.
- Les réglages du Cycle de nuit s'effaceront si vous appuyez sur le bouton de mise sous/hors tension.
- Le Cycle de nuit fonctionne pendant une durée maximale de 24 heures.
- Vous pouvez ouvrir la porte à tout moment et en toute sécurité pendant le Cycle de nuit, même lorsque l'appareil diffuse de l'air.
- Il est normal que l'appareil émette du bruit périodiquement pendant le Cycle de nuit, car celui-ci produit de l'air chaud.

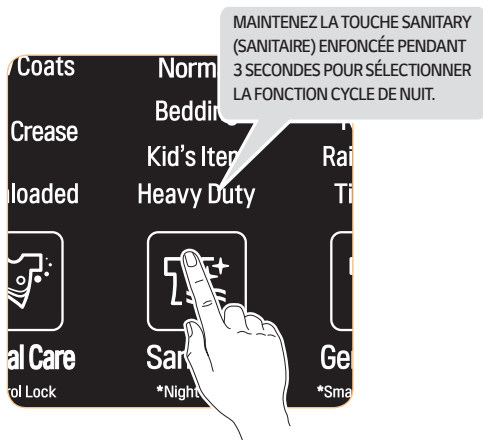

- ※ Cette image est fournie à titre d'illustration uniquement. L'emplacement de la touche SANITARY (Sanitaire) peut varier selon les modèles. (Reportez-vous aux pages 29 et 30.)

## Réglage de la fonction Cycle de nuit

- 1 Placez les vêtements dans le Styler.
- 2 Appuyez sur l'icône à plusieurs reprises, jusqu'à ce que le cycle et les réglages désirés soient sélectionnés.
- 3 Appuyez ensuite sur le bouton SANITARY (Sanitaire) et maintenez-le enfoncé pendant trois secondes pour allumer le voyant DEL et activer le Cycle de nuit.
- 4 Appuyez sur Démarrage/Pause.
- 5 Pour annuler le Cycle de nuit, appuyez sur l'icône de sélection d'un autre cycle.

# FONCTIONNALITÉS INTELLIGENTES



## Application LG SmartThinQ

L'application LG SmartThinQ vous permet de communiquer avec l'appareil à l'aide d'un téléphone intelligent.

## Installation de l'application LG SmartThinQ

Trouvez l'application LG SmartThinQ dans la boutique Google Play ou l'App Store d'Apple sur un téléphone intelligent. Suivez les directives de téléchargement et d'installation de l'application.

## Caractéristiques de l'application LG SmartThinQ

- Pour les électroménagers avec le logo  ou  logo

### Téléchargez le Cycle

Téléchargez des cycles nouveaux et spéciaux qui ne sont pas inclus parmi les cycles de base de l'appareil. Les appareils qui ont été correctement enregistrés peuvent télécharger une variété de cycles de spécialité spécifiques à l'appareil.

On ne peut sauvegarder qu'un seul cycle à la fois dans l'appareil. Une fois que le téléchargement du cycle dans l'appareil est terminé, le produit conserve le cycle téléchargé jusqu'à ce qu'un nouveau cycle soit téléchargé.

### NOTE

- Vous devez d'abord enregistrer l'appareil et vous connecter à un point d'accès pour pouvoir utiliser la fonction Téléchargement du cycle.

## Alertes Push (Message automatisé)

When the cycle is complete or the appliance has problems, you have the option of receiving push notifications on a smart phone.

## Smart Diagnosis<sup>MC</sup>

Cette fonction fournit des renseignements utiles pour diagnostiquer et résoudre les problèmes avec l'appareil en se basant sur le profil d'utilisation.

### NOTE

- Vous devez d'abord enregistrer l'appareil et vous connecter à un point d'accès pour pouvoir utiliser la fonction Smart Diagnosis.

### NOTE

- Pour connaître l'état du réseau Wi-Fi, vérifiez que l'icône **Wi-Fi**  est allumée sur le panneau de configuration.
- LG SmartThinQ n'est pas responsable des problèmes de connexion liés au réseau ou des défauts de dysfonctionnements ou erreurs causées par la connexion du réseau.
- La machine est compatible avec les réseaux Wi-Fi de 2,4 GHz seulement.
- Si l'appareil a des difficultés à se connecter au réseau Wi-Fi, il est peut-être trop loin du routeur. Procurez-vous un répéteur Wi-Fi (rallonge de portée) pour améliorer la force du signal Wi-Fi.
- La connexion Wi-Fi peut ne pas se faire ou être interrompue à cause de l'environnement du réseau domestique.
- La connexion réseau peut ne pas fonctionner correctement selon le fournisseur de services Internet.
- L'environnement sans fil environnant peut faire en sorte que le service de réseau sans fil fonctionne lentement.
- Cette information est à jour au moment de la publication.
- L'application est sujette à des changements en vue de l'amélioration de l'appareil sans que les utilisateurs n'en soient avisés au préalable.

### NOTE

- Vous devez d'abord enregistrer l'appareil et vous connecter à un point d'accès pour pouvoir utiliser la fonction d'alertes Push.

## Renseignements sur l'avis de logiciel ouvert

Pour obtenir le code source sous la licence GPL, LGPL, MPL, et d'autres licences de logiciels libres, qui sont contenues dans ce produit, veuillez visiter <http://opensource.lge.com>. En complément du code source, tous les termes de la licence concernée, les limites de garantie et les mentions de copyright sont offertes en téléchargement.

LG Electronics fournira également le code source ouvert sur CD-ROM, moyennant une somme forfaitaire couvrant les coûts de distribution (frais de support, manipulation et expédition) sur demande reçue par courriel à [opensource@lge.com](mailto:opensource@lge.com). Cette offre est valide pour trois (3) années à compter de la date d'achat du produit.

Caractéristiques du module LAN sans fil	
Modèle	LCW-004
Gamme de fréquences	2412 à 2462 MHz
Puissance de sortie max	IEEE 802.11 b : 22.44 dBm IEEE 802.11 g : 24.68 dBm IEEE 802.11 n : 24.11 dBm

## Avis de la FCC (Pour module émetteur contenu dans ce produit)

Cet équipement a été testé et jugé conforme aux limites d'un appareil numérique de classe B, conformément à la partie 15 des règles de la FCC. Ces limites sont établies pour fournir une protection raisonnable contre les interférences nuisibles dans une installation résidentielle. Cet équipement produit, utilise et peut émettre de l'énergie radio électrique et, s'il n'est pas installé et utilisé conformément aux présentes instructions, peut causer des interférences nuisibles aux communications radio. Quoiqu'il en soit, on ne peut pas garantir que des interférences ne se produiront pas dans certaines installations. Si cet appareil cause des interférences nuisibles à la réception des signaux de radio ou de télévision, ce qui peut être déterminé en allumant et en éteignant l'appareil, on encourage l'utilisateur à essayer de corriger ces interférences par l'un des moyens suivants :

- Réorientez ou déplacez l'antenne de réception.
- Augmentez la distance séparant l'équipement du récepteur.
- Connect the equipment to an outlet on a circuit different from that to which the receiver is connected.
- Branchez l'appareil sur un circuit électrique différent de celui où le récepteur est branché. Contactez votre revendeur ou un technicien radio/télévision expérimenté.

Cet appareil est conforme à la partie 15 du règlement de la FCC. Le fonctionnement est soumis aux deux conditions suivantes :

- 1) Cet appareil ne doit pas provoquer d'interférences nuisibles, et
- 2) Cet appareil doit accepter toute interférence reçue, y compris des interférences qui peuvent provoquer un fonctionnement non désiré de l'appareil.

Tout changement ou toute modification apportés à cet appareil et qui ne sont pas approuvés de manière explicite par le fabricant sont susceptibles d'annuler l'autorité de l'utilisateur quant à utiliser l'appareil.

## Énoncé FCC sur l'exposition aux radiations RF

Cet équipement est conforme aux limites de radiation de la FCC définies pour un environnement non contrôlé. Cet appareil et sa ou ses antennes ne doivent pas être co-localisées ou opérées en conjonction avec tout autre antenne ou transmetteur.

Cet équipement doit être installé et mis en fonctionnement à une distance minimale de 20 cm (7,8 pouces) entre l'antenne et vous même. Les utilisateurs doivent suivre les instructions d'utilisation pertinentes afin de respecter les directives en matière d'exposition aux radiofréquences.



## Avis d'Industrie Canada (pour le module de transmission compris dans e produit)

Cet appareil est conforme aux normes CNR d'Industrie Canada applicables aux appareils radio exempts de licence. Son fonctionnement est sujet aux deux conditions suivantes :

- 1 Cet appareil ne doit pas provoquer d'interférences, et
- 2 Cet appareil doit accepter toutes les interférences, y compris celles pouvant entraîner son dysfonctionnement.

## Avis d'Industrie Canada sur l'exposition aux rayonnements

Cet appareil est conforme aux limites d'exposition aux rayonnements d'Industrie Canada pour un environnement non contrôlé. Cet appareil doit être installé de façon à garder une distance minimale de 20 cm (7,8 po) entre la source de rayonnement et votre corps.



### REMARQUE

- LE FABRICANT N'EST PAS RESPONSABLE DES INTERFÉRENCES, RADIOÉLECTRIQUES CAUSÉES PAR DES MODIFICATIONS NON AUTORISÉES APPORTÉES À CET APPAREIL. DE TELLES MODIFICATIONS POURRAIENT ANNULER L'AUTORISATION ACCORDÉE À L'UTILISATEUR DE FAIRE FONCTIONNER L'APPAREIL.

## Fonction Smart Diagnosis<sup>MC</sup>

Si vous éprouvez des problèmes avec votre électroménager, celui-ci a la capacité de transmettre des données au centre d'information à la clientèle de LG par l'intermédiaire de votre téléphone. Les modèles équipés de la technologie NFC ou du Wi-Fi peuvent également transmettre des données à un téléphone intelligent à l'aide de l'application LG SmartThinQ.

## Smart Diagnosis<sup>MC</sup> – diagnostic par le Centre d'information à la clientèle

- Pour les électroménagers avec le logo  ou  Cela vous donne la possibilité de parler directement à l'un de nos spécialistes formés. Le spécialiste enregistre les données transmises par l'appareil et les utilise pour analyser le problème, fournissant ainsi un diagnostic rapide et efficace.



- 1 Appelez le Centre d'information à la clientèle de LG Electronics à :  
(LG États-Unis) 1 800 243-0000  
(LG Canada) 1 888 542-2623

- 2 Quand le centre de service vous l'indique, placez la partie du téléphone dans laquelle vous parlez près de l'icône Smart Diagnosis<sup>MC</sup>. N'appuyez pas sur les autres touches.
- 3 Appuyez et maintenez l'icône Gentle Dry pendant 3 secondes.
- 4 Gardez le téléphone en place jusqu'à la fin de la transmission.
- 5 Une fois le décompte terminé et la tonalité arrêtée, reprenez la conversation avec l'agent du centre de service, qui sera alors en mesure de vous aider grâce aux données transmises pour l'analyse.

### REMARQUES

- La fonction Smart Diagnosis<sup>MC</sup> ne peut être activée que si l'appareil peut être mis sous tension à l'aide de la touche Power. Si l'appareil ne peut pas être mis sous tension, le dépannage doit être effectué sans utiliser la fonction Smart Diagnosis<sup>MC</sup>.
- Pour obtenir les meilleurs résultats, évitez de bouger le téléphone pendant la transmission sonore.
- Si l'agent du centre de service n'a pas pu obtenir un enregistrement exact des données, il se peut qu'il vous demande d'essayer de nouveau.
- La fonction Smart Diagnosis<sup>MC</sup> dépend de la qualité de l'appel local.
- Une mauvaise télécommunication peut entraîner une piètre transmission de données entre votre téléphone et le centre d'appels, de sorte que le Smart Diagnosis<sup>MC</sup> risque de ne pas fonctionner correctement.

## LG SmartThinQ et Smart Diagnosis<sup>MC</sup>

- Pour les électroménagers avec le logo  ou 

Utilisez la fonction Smart Diagnosis de l'application LG SmartThinQ pour vous aider à diagnostiquer les problèmes avec l'appareil sans l'assistance du centre d'information à la clientèle de LG.

Suivez les instructions de l'application LG SmartThinQ pour effectuer un diagnostic intelligent à l'aide de votre téléphone intelligent.

### REMARQUES

- La fonction Smart Diagnosis<sup>MC</sup> ne peut être activée que si l'appareil peut être mis sous tension à l'aide de la touche **Power**. Si l'appareil ne peut pas être mis sous tension, le dépannage doit être effectué sans utiliser la fonction Smart Diagnosis<sup>MC</sup>.

# ENTRETIEN

## NETTOYAGE RÉGULIER

### Nettoyage intérieur et extérieur

Un entretien approprié de votre Styler peut prolonger sa durée de vie.

#### ⚠ AVERTISSEMENT

Pour réduire le risque d'incendie, d'électrocution ou de blessures lors de l'utilisation de cet appareil, prenez certaines précautions de base, y compris les suivantes :

- **Débranchez le Styler avant de le nettoyer pour éviter tout risque d'électrocution.**  
Le non-respect de cet avertissement peut entraîner des blessures graves, un incendie, une électrocution ou la mort.
- **N'utilisez jamais de produits chimiques, de nettoyeurs abrasifs ou de solvants pour nettoyer le Styler.**  
Cela risquerait d'endommager la finition.

- 1 Nettoyez l'intérieur et l'extérieur de la machine avec un chiffon humide. Du nettoyant à vitre peut être utilisé pour le panneau en verre avant, mais vaporisez-en sur un chiffon et essuyez-le plutôt que de le pulvériser directement sur le panneau.
- 2 Polissez la porte avec un chiffon propre et sec pour éviter les taches d'eau.
- 3 Laissez l'intérieur et l'extérieur sécher complètement avant de brancher et d'utiliser l'appareil.

#### ⚠ ATTENTION

- **Ne pulvérisez pas d'eau directement sur l'appareil.**
- **N'utilisez pas de détergent, d'alcool méthylique, de solvants ou de liquides volatiles pour nettoyer l'extérieur de l'appareil.**
- **N'utilisez jamais de laine d'acier ou de produits nettoyeurs abrasifs; ils peuvent endommager la surface.**
- **Gardez les objets pointus loin de la surface extérieure de l'appareil.**  
L'écran tactile ne peut pas fonctionner s'il est endommagé.

### Nettoyage du filtre à charpie

Enlevez toujours la charpie du filtre après chaque cycle. Consultez la section **Vérification du filtre à charpie**, en page 24.

Si le filtre à charpie est très sale ou bouché, lavez-le à l'eau chaude savonneuse et laissez-le sécher complètement avant de le réinstaller.

- N'utilisez jamais le Styler sans filtre à charpie.
- N'utilisez jamais le Styler avec un filtre à charpie humide.

### Nettoyage du filtre d'arôme

Pour de meilleurs résultats, lavez le filtre d'arôme en utilisant de l'eau chaude et du savon à vaisselle. Après le nettoyage, essuyez le filtre avec un chiffon propre et laissez-le sécher complètement avant de le réinstaller.

Le filtre d'arôme peut également être nettoyé dans le panier supérieure du lave-vaisselle.

- N'utilisez jamais le Styler sans le filtre d'arôme.
- N'utilisez jamais le Styler avec un filtre d'arôme humide.

### Nettoyage des réservoirs d'eau

L'eau contenue dans le réservoir d'alimentation en eau entre en contact direct avec les vêtements et les articles rafraîchis par le Styler. Nettoyez périodiquement les deux réservoirs et gardez-les propres en tout temps. Si les réservoirs ne sont pas bien nettoyés, ils peuvent dégager des odeurs ou nécessiter un remplacement.

- Le réservoir de drainage peut subir une légère décoloration au fil du temps. Ceci est normal et n'aura aucune incidence sur l'efficacité du produit.
- Utilisez uniquement de l'eau du robinet dans le réservoir d'alimentation pour de meilleures performances et pour prolonger la durée de vie de l'appareil. N'utilisez pas d'eau distillée.
- N'utilisez pas l'eau du réservoir d'évacuation de l'eau dans le réservoir d'alimentation en eau.

- 1 Nettoyez l'extérieur des réservoirs avec un chiffon humide.
- 2 Utilisez une brosse ou un détergent de nettoyage destiné exclusivement aux réservoirs d'eau pour nettoyer l'intérieur des réservoirs d'eau.



Ceux-ci peuvent être trouvés en ligne ou dans un magasin de camping et de VR local.

- 3 Assurez-vous que la buse de vidange reliée au réservoir d'évacuation de l'eau et que l'orifice d'alimentation en eau reliée au réservoir d'alimentation en eau ne sont pas obstrués.

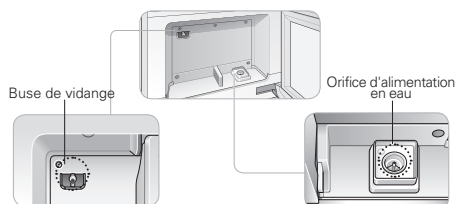

- 4 Ne réinstallez les réservoirs que lorsque leur surface extérieure est complètement sèche.

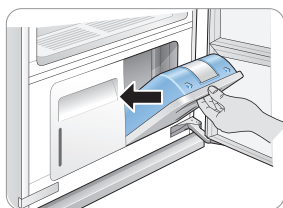

# DÉPANNAGE

## FOIRE AUX QUESTIONS

**Q :** Qu'est-ce que les feuilles d'arôme et comment les utiliser?

**R :** Vous pouvez utiliser votre marque préférée de feuille d'assouplissant dans le filtre d'arôme pour infuser les articles avec un arôme rafraîchissant. Les feuilles n'assoupliront pas le tissu et n'élimineront pas l'électricité statique. Pour utiliser le filtre d'arôme, ajouter une feuille d'assouplissant avant de démarrer un cycle. Retirez la feuille d'assouplissant à la fin du cycle. Pour de meilleurs résultats, nettoyez le filtre d'arôme tous les 5 à 7 usages. Consultez les sections **Remplacement de la feuille d'arôme**, en page 24 et **Nettoyage du filtre d'arôme**, en page 38.

**Q :** Est-ce que je peux placer des articles en fourrure, en cuir ou en soie dans le Styler?

**R :** Téléchargez le cycle air frais pour l'utilisation des articles en fourrure, en cuir ou en soie dans le Styler. Pour les instructions sur le téléchargement de nouveaux cycles pour le Styler, consultez la section **Téléchargement des cycles du Styler**, en page 37.

**Q :** Pourquoi le cycle de séchage doux prend-il plus de temps que le temps estimé?

**R :** Le Styler utilise un détecteur pour détecter la sécheresse des tissus. Si les vêtements ou d'autres articles ne sont pas suffisamment secs, le temps du cycle est automatiquement prolongé (sauf pour les cycles de séchage rapide).

**Q :** Est-ce que je peux installer le Styler sur du tapis?

**R :** Si vous installez le Styler sur du tapis (surtout sur des tapis matelassés ou très épais), stabilisez l'appareil en installant les pieds arrière pour la mise à niveau et les quatre pointes pour tapis. Pour les instructions, consultez la section **Installation sur du tapis**, en page 17.

Des précautions supplémentaires doivent être prises pour tenir la zone autour de l'appareil au sec. N'ouvrez pas le compartiment lorsque l'appareil est en marche. L'air chaud et la vapeur qui s'échappe pourraient causer des risques de brûlure ou de blessure et la condensation pourrait endommager le tapis.

## AVANT D'APPELER LE SERVICE

Votre appareil est équipé d'un système automatique de surveillance d'erreur pour détecter et diagnostiquer les problèmes à un stade précoce. Si votre appareil ne fonctionne pas correctement ou ne fonctionne pas du tout, vérifiez les points suivants avant d'appeler le service d'entretien.

### Fonctionnement

Symptômes	Cause probable	Solutions
De la fumée s'échappe lorsque la porte est ouverte.	La porte est ouverte pendant le fonctionnement.	Il est normal que de la vapeur ou de l'air chaud s'échappe pendant le fonctionnement, si la porte est ouverte.
Un réservoir plein d'eau est vide après une seule utilisation.	L'appareil est utilisé pour la première fois.	Une plus grande quantité d'eau est nécessaire lorsque l'appareil est utilisé pour la première fois afin de remplir le réservoir vide.
L'appareil émet un son de vibration bruyant au démarrage.	Le cintre mobile équilibre le chargement avant le fonctionnement.	Ceci est normal au début du cycle. Si le bruit augmente ou continue pour une longue durée, appelez le service d'entretien.
[Les temps de séchage sont plus longs que prévus?]	Les vêtements étaient extrêmement humides lorsqu'ils ont été chargés.	Les temps de séchage peuvent être plus longs pour les vêtements très humides ou encombrants. Humectez les vêtements secs avant de les mettre dans le Styler. Le Styler arrête automatiquement lorsque les vêtements sont secs.
L'appareil se déplace de gauche à droite tout en fonctionnant.	Le plancher sous l'appareil n'est pas à niveau ou pas suffisamment solide pour supporter le poids de l'appareil sans fléchir.	Installez l'appareil sur une surface solide et stable. Compensez de légères inégalités du plancher par les pieds de nivellement. Consultez la section <b>Nivelage du Styler</b> , en page 16.
Bruit de moteur vrombissant	Le compresseur est en cours d'exécution lors du séchage.	Ceci est normal.
Bruit d'eau coulante, bouillante ou sifflement	De la vapeur est générée et pulvérisée sur les vêtements.	Ceci est normal.
De la vapeur ou de l'air chaud s'échappent lorsque la porte est fermée.	Un vêtement est pris dans la porte, la maintenant légèrement ouverte.	Assurez-vous que tous les articles sont complètement à l'intérieur de l'appareil et que rien n'est pris dans la porte, bloquant sa fermeture complète.
L'appareil ne fonctionne pas.	Le panneau de contrôle s'est éteint en raison de l'inactivité.	Ceci est normal. Appuyez sur la touche de mise en marche pour mettre l'appareil sous tension.
	Le câble électrique est débranché.	Assurez-vous que le câble est bien branché dans une prise.
	Le disjoncteur/fusible a sauté/brûlé.	Vérifiez les disjoncteurs/fusibles du circuit électrique de la maison. Remplacez les fusibles ou réenclenchez le disjoncteur. L'appareil doit être sur un circuit de dérivation dédié.
	L'appareil n'est pas connecté à la prise de 120V.	Assurez-vous que le câble est branché dans une prise mise à la terre compatible avec l'appareil. Consultez la section <b>Caractéristiques du produit</b> en page 12.

## Fonctionnement

Symptômes	Cause probable	Solutions
Le panneau de contrôle ne répond pas.	Le panneau ou les touches de commande sont sales.	La saleté ou des matières étrangères sur le panneau de contrôle interféreront avec le fonctionnement des touches. Nettoyez le panneau de contrôle.
	Le panneau de contrôle est verrouillé.	Désactivez la fonction de verrouillage des commandes. Consultez la section de <b>Verrouillage des commandes</b> , en page 34.
Le cycle ne démarre pas.	La touche Démarrage/Pause n'a pas été touchée après le réglage du cycle.	Appuyez sur la touche de démarrage.
	Le cycle produit de la vapeur.	Il peut y avoir une période d'inactivité alors que la vapeur est produite.
	Le panneau de contrôle est verrouillé.	Désactivez la fonction de verrouillage des commandes et appuyez sur la touche de démarrage. Consultez la section <b>Verrouillage des commandes</b> , en page 34.

## Performance

Symptômes	Cause probable	Solutions
Les vêtements sont mouillés à la fin du cycle.	Le filtre est bouché ou la grille est à l'envers.	Nettoyez le filtre à charpie. Insérez la grille en plaçant les trous du côté droit.
	Le joint de la porte est endommagé.	Si le joint d'étanchéité est endommagé, il laisse un vide dans le joint de la porte, ce qui affecte la performance de l'appareil. Appelez le service d'entretien.
	Les vêtements sont coincés dans la porte.	Assurez-vous que tous les vêtements se trouvent bien insérés dans le compartiment intérieur de l'appareil et non coincés dans la porte, empêchant celle-ci de se fermer correctement. Exécutez de nouveau le cycle.
L'odeur n'a pas disparu à la fin du cycle.	Les vêtements ont été rangés pendant une longue période ou sont imbibés d'une substance très puante.	Les odeurs peuvent être particulièrement difficiles à faire disparaître des vêtements qui ont été rangés pendant de longues périodes, qui présentent une odeur très forte ou des taches huileuses. Lavez les vêtements d'abord, avant d'utiliser le Styler.
Les marques de froissement ne sont pas diminuées une fois le cycle terminé.	Les vêtements ont été rangés pendant une longue période.	Les marques de froissement peuvent être très difficiles à diminuer si elles sont formées depuis longtemps, en particulier pour les tissus de coton et de lin. Afin de réduire les marques de froissement de façon plus efficace, repassez les vêtements qui ont été rangés pendant longtemps avant de les rafraîchir dans le Styler.
Les vêtements ont une odeur désagréable en fin du cycle.	L'appareil n'a pas été utilisé depuis longtemps ou les réservoirs d'eau et les filtres n'ont pas été nettoyés.	Vérifiez s'il y a de la saleté ou des objets étrangers dans les réservoirs d'alimentation en eau et d'évacuation de l'eau. Nettoyez les filtres et les réservoirs d'eau.
Les fonctionnalités ne fonctionnent pas correctement.	Du détergent ou de l'assouplissant à tissu ont été versés dans le réservoir d'alimentation en eau.	N'utilisez rien d'autre que de l'eau propre dans le réservoir d'alimentation en eau.

## Performance

Symptômes	Cause probable	Solutions
Des plis à l'arrière du cou après un cycle	Vêtement trop grand pour le cintre ou tissu trop délicat	Utilisez un cintre d'une taille convenant au vêtement pour éviter que le tissu se retrouse, causant des plis. Certains tissus sont délicats et se retrousseront sur le cintre coûte que coûte. Utilisez l'étagère pour la lingerie et autres articles délicats.
Le pantalon est débarassé des plis après le cycle.	Le pantalon a été accroché sur le cintre mobile et non dans le presse-pantalon.	Accrochez le pantalon dans sa presse pour conserver les plis sur les bords de la jambe.
Les vêtements présentent des taches d'eau après le cycle, la couleur a fané ou disparu.	Le tissu n'est pas lavable ou n'est pas grand teint.	Vérifiez les étiquettes d'entretien du tissu avant de traiter les articles. Consultez les sections <b>Sélection des chargements</b> , en page 21 et <b>Guide des cycles</b> , en page 31.

## Codes d'erreurs

Symptômes	Cause probable	Solutions
L'icône <b>Fill Water</b> clignote.	Le réservoir d'alimentation en eau est vide ou le réservoir est manquant.	Remplissez le réservoir d'alimentation en eau et réinstallez-le.
L'icône <b>Empty Water</b> clignote.	Le réservoir d'évacuation de l'eau est plein ou le réservoir est manquant.	Videz le réservoir d'évacuation de l'eau et réinstallez-le.
L'indication <b>dE Error</b> clignote.	La porte n'est pas complètement fermée.	Vérifiez que les vêtements sont complètement à l'intérieur de l'appareil et que la porte est bien fermée.
<b>AE, LE, LE2, E1, E4, TE1, TE2, TE3, TE5</b> s'affichent à l'écran.	Erreur système.	Débranchez l'appareil et appelez le service de réparation.

# GARANTIE LIMITÉE DU STYLER DE LG (CANADA)

AVIS D'ARBITRAGE : LA PRÉSENTE GARANTIE LIMITÉE CONTIENT UNE DISPOSITION SUR L'ARBITRAGE QUI EXIGE QUE LE RÈGLEMENT DES DIFFÉRENDS ENTRE VOUS ET LG S'EFFECTUE PAR ARBITRAGE EXECUTOIRE PLUTÔT QUE DEVANT UN TRIBUNAL, À MOINS QUE LES LOIS DE VOTRE PROVINCE OU TERRITOIRE L'INTERDISENT OU QUE, DANS UN AUTRE TERRITOIRE DE COMPÉTENCE, VOUS VOUS PRÉVALEZ D'UNE OPTION DE RETRAIT. LES RECOURS COLLECTIFS ET LES PROCÈS DEVANT JURY NE SONT PAS AUTORISÉS PAR LE PROCESSUS D'ARBITRAGE. VEUILLEZ VOUS RÉFÉRER CI-DESSOUS À L'ARTICLE « PROCÉDURE DE RÈGLEMENT DE DIFFÉREND ».

## GARANTIE

En cas de défaillance de votre appareil (« produit ») consécutive à une défaillance matérielle ou à un vice de fabrication dans le cadre d'une utilisation domestique normale pendant la période de garantie définie ci-dessous, LG Canada procédera, à sa convenance, à la réparation ou au remplacement du produit dès réception de la preuve d'achat initial en magasin. Cette période de garantie est valide uniquement pour l'acheteur initial du produit de détail et s'applique exclusivement à un produit distribué au Canada par LG Canada ou un représentant agréé de celui-ci au Canada. La garantie s'applique uniquement aux produits qui sont utilisés au Canada. La couverture des réparations « à domicile », pour produits en garantie, sera fournie en autant que le produit se trouve dans un rayon de 150 km du centre de service autorisé (ASC) le plus près, tel que déterminé par LG Canada. Si votre produit est situé à l'extérieur d'un rayon de 150 km du centre de service, tel que déterminé par LG Canada, il en tiendra de votre responsabilité d'apporter l'appareil, à vos frais, au centre de service pour la réparation en garantie.

Période	Deux (2) an à compter de la date d'achat initiale en magasin	Dix (10) ans à compter de la date initiale d'achat en magasin
Étendue de la garantie	Pièces de rechange et main-d'œuvre (pièces internes/fonctionnelles uniquement)	Compresseur à inversion
Remarque	Styler	Garantie prolongée pour les composants (pièces uniquement) (Le consommateur sera facturé pour la main d'œuvre après Deux (2) an à compter de la date d'achat.)

► Les produits et pièces de remplacement sont garantis pour la portion restante de la période de garantie d'origine ou durant quatre-vingt-dix (90) jours, selon la période la plus longue.

► Les produits et pièces de remplacement peuvent être neufs ou remis à neuf.

► La preuve de l'achat de détail original spécifiant le modèle du produit et date d'achat est requise pour obtenir un service sous garantie en vertu de la présente garantie limitée.

La seule responsabilité de LG Canada est limitée à la garantie énoncée ci-dessus. Sauf stipulation expresse ci-dessus, LG Canada décline toutes les autres garanties et les conditions concernant le produit, expresses ou implicites, y compris, mais sans s'y limiter, toute garantie ou condition implicite de qualité marchande ou d'adéquation à un usage particulier, et aucune forme de représentation ne devrait lier LG Canada. LG Canada n'autorise aucune personne à créer ou à assumer en son nom toute autre obligation ou responsabilité de garantie liées au produit. Selon les limites de toute garantie implicite requise par la loi, cette garantie est limitée à la période susmentionnée. LG Canada, le fabricant ou le distributeur ne peuvent être tenus responsables des dommages accessoires, indirects, particuliers, directs ou indirects, de la perte de clientèle, de la perte de profits, des dommages punitifs ou exemplaires ou de tout autre dommage, résultant directement ou indirectement d'une violation contractuelle, fondamentale ou autre, ou de tout acte ou omission, conflictuels ou autre.

La présente garantie vous confère des droits légaux particuliers. Vous pouvez jouir d'autres droits qui peuvent varier en fonction de la province et des lois qui y sont appliquées.

Toute clause de la présente garantie qui contredit ou modifie une clause ou une garantie implicites conformément à la loi provinciale doit être annulée dans le cas où elle entre en conflit avec la loi provinciale affectant le reste des clauses de cette garantie.

## CETTE GARANTIE LIMITÉE NE COUVRE PAS :

- Déplacements de l'équipe de service pour livrer, ramasser ou installer le produit ou donner des instructions sur son utilisation, le dépannage ou le remplacement des fusibles ou la correction du câblage ou la correction d'une installation ou d'un dépannage non autorisés.
- Dysfonctionnement du produit lors de pannes électriques ou en cas d'interruption du courant ou résultant d'un service électrique inadapté.
- Dommages causés par des canalisations d'eau percées, cassées ou gelées, des conduites d'évacuation réduites, une alimentation en eau interrompue ou inappropriée ou à une mauvaise alimentation en air.
- Dommages consécutifs à l'utilisation du produit dans une atmosphère corrosive ou contraires aux instructions précisées dans le manuel d'utilisation du produit.
- Dommages au produit consécutifs aux accidents, aux insectes nuisibles, à la vermine, au tonnerre, au vent, aux incendies, aux inondations ou aux catastrophes naturelles.
- Dommages consécutifs à une mauvaise utilisation, à un mauvais traitement ou une installation, à un dépannage ou à un entretien inappropriés du produit. Un mauvais dépannage inclut l'utilisation de pièces non approuvées ou non spécifiées par LG Canada.
- Dommages ou défaillances du produit consécutifs à un changement ou à une modification non autorisés du produit ou à une utilisation autre que celle pour laquelle il a été conçu; ou dommages consécutifs à une fuite d'eau provoquée par une mauvaise installation.
- Dommages ou défaillances du produit consécutifs à un courant électrique ou à une tension ou à une application commerciale ou industrielle inappropriées, ou à l'utilisation d'accessoires, de composants ou de produits de nettoyage non approuvés par LG Canada.
- Dommages consécutifs au transport et à la manutention du produit, y compris des égratignures, des bosses, des bécotures et/ou d'autres dommages au produit fini, à moins que de tels dommages soient consécutifs à des défaillances matérielles ou à des vices de fabrication et qu'ils soient rapportés une (1) semaine après la livraison.
- Dommages ou éléments manquants à un produit de démonstration, en liquidation ou remis à neuf ou à une boîte ouverte.
- Produits dont les numéros de série originaux ont été effacés, modifiés, ou ne peuvent être déterminés avec exactitude. Les numéros de modèles et de série ainsi que le reçu original de vente au détail sont requis pour une validation de la garantie.
- Augmentation des coûts des services publics et des dépenses en services publics supplémentaires.
- Remplacement des ampoules, des filtres ou d'autres pièces consommables.
- Dépannages effectués lorsque le produit est utilisé à des fins autres qu'un usage ménager traditionnel et normal (exemple : location, usage commercial, bureaux, ou installations de plaisance) ou contraires aux instructions précisées dans le manuel d'utilisation.
- Coûts associés au déplacement du produit à partir de votre domicile pour des travaux de dépannage.
- Déplacement et réinstallation du produit, s'il est installé dans un endroit inaccessible ou s'il n'est pas installé conformément aux instructions d'installation dans les manuels d'installation et d'utilisation.
- Accessoires du produit, tels que des bacs à couvercle, des tiroirs, des poignées, des étagères, etc. Les pièces autres que celles initialement fournies avec le produit sont également exclues.

**Tous les frais associés aux conditions exclues ci-dessus doivent être assumés par le client.**

Pour les détails complets sur la garantie et pour obtenir de l'aide, veuillez appeler ou visiter notre site :

Appelez au **1-888-542-2623** (7 h à minuit – l'année longue) et sélectionnez l'option appropriée à partir du menu ou visitez notre site web à l'adresse <http://www.lg.com>

**Écrire les informations relatives à votre garantie ci-dessous :**

Informations relatives à l'enregistrement du produit :

Modèle :

Numéro de série :

Date d'achat :



**PROCÉDURE DE RÈGLEMENT DE DIFFÉREND**

SAUF LA OÙ LA LOI L'INTERDIT, TOUT DIFFÉREND ENTRE VOUS ET LG ASSOCIÉ DE QUELQUE FAÇON QUE CE SOIT À LA PRÉSENTE GARANTIE LIMITÉE SE RÉGLE EXCLUSIVEMENT PAR ARBITRAGE EXÉCUTOIRE PLUTÔT QUE DEVANT UN TRIBUNAL DE DROIT COMMUN. SAUF LA OÙ LA LOI L'INTERDIT, VOUS ET LG RENONCEZ IRREVOCABLEMENT À TOUT DROIT À UN PROCÈS DEVANT JURY, AINSI QU'À EXERCER UN RECOURS COLLECTIF OU À Y PARTICIPER.

**Définitions.** Aux fins du présent article, « LG » désigne LG Electronics Canada Inc., ses sociétés mères, ses filiales et ses sociétés affiliées et tous leurs dirigeants, administrateurs, employés, agents, bénéficiaires, détenteurs précédents des mêmes droits, successeurs, cessionnaires et fournisseurs; « différend » et « réclamation » englobent tout différend, réclamation ou litige de quelque sorte que ce soit (fondés sur une responsabilité contractuelle, délictuelle, légale, réglementaire ou découlant d'une ordonnance, par fraude, fausse représentation ou sous quelque régime de responsabilité que ce soit) découlant de quelque façon que ce soit de la vente, des conditions ou de l'exécution du produit ou de la présente Garantie limitée.

**Avs de différend.** Si vous prévoyez engager une procédure d'arbitrage, vous devez d'abord envoyer à LG un préavis écrit d'au moins 30 jours à l'adresse suivante : Equipe juridique LGECI, Norelco Drive, North York, Ontario, Canada M9L 2X6 (l'« avis de différend »). Vous et LG convenez de discuter en toute bonne foi pour tenter de régler le différend à l'amiable. L'avis doit mentionner votre nom, votre adresse, votre numéro de téléphone, le produit faisant l'objet de la réclamation, la nature de la réclamation et la réparation demandée. Si vous et LG ne parvenez pas à régler le différend dans les 30 jours suivant la réception de l'avis de différend par LG, le différend doit être réglé par arbitrage exécutoire conformément à la procédure établie aux présentes. Vous et LG convenez que, tout au long du processus d'arbitrage, les modalités (y compris les montants) de toute offre de règlement formulée par vous ou par LG ne seront pas divulguées à l'arbitre et resteront confidentielles à moins d'accord contraire entre les deux parties ou que l'arbitre règle le différend.

**Entente d'arbitrage exécutoire et renonciation à un recours collectif.** Si la réclamation n'a pu être réglée dans les 30 jours suivant la réception de l'avis de différend par LG, vous et LG convenez de ne régler les réclamations vous opposant que par arbitrage exécutoire au cas par cas, à moins que vous vous prévaliez de l'option de retrait évoquée plus haut ou que vous résidiez dans un territoire de compétences qui interdit la pleine application de cette clause dans le cas de réclamations de ce type (dans lequel cas, si vous êtes un consommateur, cette clause ne s'appliquera que si vous acceptez expressément l'arbitrage). Dans la mesure où la loi en vigueur le permet, aucun différend entre vous et LG ne peut être combiné ou regroupé avec un différend faisant intervenir le produit ou la réclamation d'une personne ou entité tierce. Plus précisément et sans limiter la portée de ce qui précède, sauf dans la mesure où une telle interdiction n'est pas autorisée en droit, en aucun cas un différend entre vous et LG ne peut être traité dans le cadre d'un recours collectif. Au lieu de l'arbitrage, les parties peuvent tenter une action individuelle devant une cour des petites créances, mais cette action ne peut pas être intentée dans le cadre d'un recours collectif, sauf dans la mesure où une telle interdiction n'est pas autorisée en droit dans votre province ou territoire de compétences pour une réclamation en cause qui nous oppose.

**Règles et procédures d'arbitrage.** Pour soumettre une réclamation à un arbitrage, l'une des deux parties, soit vous ou LG, doit déposer une demande écrite à cet effet. L'arbitrage est privé et confidentiel et s'effectue selon une procédure simplifiée et accélérée devant un arbitre unique choisi par les parties conformément aux lois et règlements en vigueur portant sur l'arbitrage commercial de votre province ou territoire de résidence. Vous devez également envoyer une copie de votre demande écrite à LG Electronics Canada Inc., Legal Department - Arbitration, 20 Norelco Drive, North York, Ontario M9L 2X6. La présente disposition sur l'arbitrage est régie par les lois et règlements sur l'arbitrage commercial applicables de votre province ou territoire. La sentence arbitrale peut donner lieu à un jugement de n'importe quel tribunal compétent. Toutes les décisions relèvent de l'arbitre, à l'exception des questions associées à la portée et à l'applicabilité de la disposition sur l'arbitrage et à l'arbitrabilité du différend, qui sont du ressort du tribunal. L'arbitre est tenu de respecter les modalités de la présente disposition.

**Droit applicable.** Les lois de votre province ou territoire d'achat régissent la présente Garantie limitée et tout différend entre nous, sauf dans la mesure où de telles lois sont supplantées par des lois fédérales, provinciales ou territoriales applicables ou sont incompatibles avec ces dernières. Si l'arbitrage n'est pas autorisé pour régler une réclamation, une poursuite, un différend ou un litige nous opposant, nous nous en remettons à la compétence exclusive des tribunaux de votre province ou territoire d'achat compétence pour le règlement de la réclamation, de la poursuite, du différend ou du litige nous opposant.

**Frais et coûts.** Aucuns frais ne sont exigibles pour entamer une procédure d'arbitrage. À la réception de votre demande d'arbitrage écrite, LG règlera rapidement la totalité des frais de dépôt de la demande d'arbitrage, sauf si vous réclamez des dommages-intérêts supérieurs à 25 000 \$. Dans ce cas, le paiement de ces frais sera régi par les règles d'arbitrage applicables. Sauf disposition contraire aux présentes, LG paiera tous les frais de dépôt de demande et d'administration ainsi que les honoraires de l'arbitre conformément aux règles d'arbitrage applicables et à la présente disposition sur l'arbitrage. Si vous remportez l'arbitrage, LG règlera vos frais et honoraires juridiques après avoir déterminé s'ils sont raisonnables en se fondant sur des facteurs comme, entre autres, le montant de l'achat et le montant de la réclamation. Si l'arbitre juge que le motif de la réclamation ou les réparations demandées sont futiles ou se fondent sur des motifs déplacés (au regard des lois applicables), le paiement de tous les frais d'arbitrage sera régi par les règles d'arbitrage applicables. Dans un tel cas, vous acceptez de rembourser à LG la totalité des montants versés qu'il vous revient autrement de payer en vertu des règles d'arbitrage applicables. Sauf disposition contraire et si elle remporte l'arbitrage, LG renonce à tous ses droits de vous réclamer des frais et horaires juridiques.

**Audience et lieu de l'arbitrage.** Si votre réclamation est égale ou inférieure à 25 000 \$, vous pouvez opter pour un arbitrage conduit selon l'une des modalités suivantes uniquement : 1) sur examen des documents remis à l'arbitre, 2) par audience téléphonique ou 3) par audience en personne selon les dispositions des règles d'arbitrage applicables. Si votre réclamation dépasse 25 000 \$, le droit à une audience sera défini par les règles d'arbitrage applicables. Les audiences arbitrales en personne se tiendront à l'endroit le plus proche et le plus pratique pour les deux parties situé dans votre province ou votre territoire de résidence, sauf si nous convenons mutuellement d'un autre lieu ou d'un arbitrage par téléphone.

**Dissociabilité et renonciation.** Si une partie de la présente Garantie limitée (y compris les présentes procédures d'arbitrage) n'est pas applicable, les dispositions restantes demeurent en vigueur dans la mesure permise par la loi applicable. Le fait de ne pas exiger la stricte exécution d'une disposition de la présente Garantie limitée (y compris les présentes procédures d'arbitrage) ne signifie pas que nous ayons renoncé ni que nous ayons l'intention de renoncer à toute disposition ou partie de la présente Garantie limitée.

**Option de retrait.** Vous pouvez vous retirer de la présente procédure de règlement de différend. Dans ce cas, ni vous ni LG ne pouvez imposer à l'autre partie de participer à une procédure d'arbitrage. Pour vous prévaloir de l'option de retrait, vous devez envoyer un préavis à LG dans les trente (30) jours civils à compter de la date de l'achat du produit par le premier acheteur i) dans un courriel adressé à [optout@lge.com](mailto:optout@lge.com) et dont la ligne d'objet porte la mention « Retrait de l'arbitrage » ou ii) en composant le 1-800-980-2973. Que ce soit par courriel ou par téléphone, vous devrez donner a) votre nom et votre adresse; b) la date d'achat du produit; c) le nom ou le numéro de modèle du produit et d) le numéro de série [qu'il est possible de trouver i) sur le produit ou ii) en ligne au [https://www.lg.com/ca\\_fr/soutien/repairation-garantie/demande-reparation](https://www.lg.com/ca_fr/soutien/repairation-garantie/demande-reparation), Trouver mes numéros de modèle et de série].

Si vous vous prévallez de l'option de retrait, les lois de votre province ou territoire de résidence régissent la présente Garantie limitée et tout différend entre nous, sauf dans la mesure où de telles lois sont supplantées par des lois fédérales, provinciales ou territoriales applicables ou sont incompatibles avec ces dernières. Si l'arbitrage n'est pas autorisé pour régler une réclamation, une poursuite, un différend ou un litige nous opposant, nous nous en remettons à la compétence exclusive des tribunaux de votre province ou territoire de compétence pour le règlement de la réclamation, de la poursuite, du différend ou du litige nous opposant.

Vous ne pouvez vous prévaloir de l'option de retrait que de la manière décrite plus haut (c'est-à-dire par courriel ou par téléphone). Aucun autre type d'avis ne sera pris en compte pour le retrait de la présente procédure de règlement de différend. Le fait de se retirer de la présente procédure de règlement de différend ne compromet d'aucune façon la protection accordée en vertu de la Garantie limitée, et vous continuerez à jouir de tous les avantages prévus par la Garantie limitée. Si vous conservez ce produit sans vous prévaloir de l'option de retrait, vous acceptez les conditions générales de la disposition sur l'arbitrage énoncée ci-dessus.

**Conflit de modalités.** En cas de conflit ou d'incompatibilité entre les modalités de la présente garantie limitée et le contrat de licence d'utilisation (CLU) en ce qui concerne le règlement des différends, les modalités de la présente garantie limitée contrôlent et régissent les droits et obligations des parties et ont préséance sur le CLU.





# MANUAL DEL PROPIETARIO **STYLER**

Lea con atención este manual del propietario antes de poner el aparato en funcionamiento y téngalo siempre a mano para futuras referencias.

**S3\*F\*\***

# TABLA DE CONTENIDOS

## 3 CARACTERÍSTICAS DEL PRODUCTO

---

## 4 INSTRUCCIONES IMPORTANTES DE SEGURIDAD

---

- 4 Instrucciones de seguridad para la instalación
- 5 Instrucciones de seguridad para la conexión eléctrica
- 6 Precauciones básicas de seguridad
- 7 Instrucciones de conexión a tierra

## 8 DESCRIPCIÓN DEL PRODUCTO

---

- 8 Piezas
- 9 Accesorios
- 10 La percha móvil
- 10 Cuidado para pantalones con pliegues
- 11 El estante
- 11 Selección de características del Styler

## 12 INSTALACIÓN

---

- 12 Descripción general de la instalación
- 12 Especificaciones del producto
- 13 Desembalaje del Styler
- 13 Selección de la ubicación adecuada
- 14 Requisitos para la ubicación de la instalación
- 14 Espacios libres
- 16 Nivelación del Styler
- 17 Inversión de la puerta
- 17 Instalación en alfombra
- 18 Instalación del dispositivo antivuelco
- 18 Montaje de la bandeja de goteo
- 18 Instalación de cubiertas de tapa
- 18 Instalación de cubiertas de bisagra

## 19 FUNCIONAMIENTO

---

- 19 Antes de usar
- 20 Utilización del Styler
- 21 Clasificación de cargas
  - Etiquetas de cuidado de telas
  - Agrupación de artículos similares
  - Elección de prendas seguras para el Styler
- 22 Guía para el cuidado de telas
- 24 Revisión de filtros antes de cada carga
  - Revisión del filtro de pelusas
  - Cambio de la lámina de aroma
- 25 Revisión de los tanques de agua

- 25 Carga del Styler
  - Perchas
  - Uso de la percha móvil
  - Percha para pantalones o kit de cuidado para pantalones con pliegue
  - Estante
- 29 Panel de control
  - Características del panel de control
- 31 Guía de ciclos
  - Procesos del ciclo
- 32 Elección de un ciclo
- 33 Configuraciones y opciones del ciclo
- 34 Funciones especiales
  - Bloqueo de controles
  - Configuración de un horario de inicio retardado
  - Smart Diagnosis™
  - Cuidado nocturno

## 36 SMART FEATURES

---

- 36 Aplicación LG SmartThinQ
- 38 Función Smart Diagnosis™

## 39 MANTENIMIENTO

---

- 39 Limpieza frecuente
  - Limpieza del interior y exterior
  - Limpieza del filtro de pelusas
  - Limpieza del filtro de aroma
  - Limpieza de los tanques de agua

## 41 SOLUCIÓN DE PROBLEMAS

---

- 41 FAQs
- 42 Antes de llamar al servicio técnico
- 44 Códigos de error

## 45 GARANTÍA

---

# CARACTERÍSTICAS DEL PRODUCTO



**Refresh**  
\*Remote Start

## ELIMINE OLORES

Utilice el ciclo refrescante del Styler para eliminar los olores rápida y fácilmente de la ropa.

## REFRESQUE LA ROPA O AÑADA UN AROMA

Perfume la ropa con láminas de aroma de su suavizante para telas favorito para que las prendas y los accesorios siempre se vean, se sientan y huelan bien.

## ELIMINE ARRUGAS

El ciclo refrescante también utiliza vapor y una percha móvil que vibra aproximadamente 180 veces por minuto para disminuir las arrugas en las prendas.

## PANTALONES CON PLIEGUES BIEN DEFINIDOS

Cuelgue los pantalones de vestir bien doblados en la función de cuidado de pantalones con pliegues del Styler. Marcará los pliegues de las piernas de los pantalones y reducirá las arrugas en otros lugares.



**Gentle Dry**  
\*Smart Diagnosis™

## SECADO SUAVE Y EFECTIVO

La technologie de séchage par thermopompe permet de sécher les vêtements à basse température sans les rétrécir ou les endommager comme le séchage à l'air chaud. Seque suavemente y con protección la alpaca, el pelo de camello y otros tejidos no lavables que se hayan mojado con lluvia o nieve; y suéteres de lana, tejidos lavables a mano y otros artículos que deben secarse en posición extendida después del lavado.



**Sanitary**  
\*Night Care

## DESINFECTE Y REDUZCA LOS ALÉRGENOS

El ciclo de desinfección del Styler utiliza TrueSteam™ para destruir las bacterias y otros microorganismos sin dañar la ropa. Mantiene la temperatura óptima necesaria para desinfectar cada prenda, destruyendo las bacterias que persisten incluso cuando la ropa se seca a la luz del sol.



**Smart Diagnosis™**

## SMART DIAGNOSIS™

Si experimenta alguna dificultad técnica con el Styler, este tiene la capacidad de transmitir datos por teléfono al Centro de Información al Cliente. El agente del centro de llamadas registra los datos transmitidos desde su máquina y los utiliza para analizar el problema, ofreciendo así un diagnóstico rápido y eficaz. (Consulte la página 38.)



**Special Care**  
\*Control Lock

## DESCARGA DEL CICLO Wi-Fi

Descargue otros ciclos del Styler para satisfacer las necesidades individuales. Descargue un nuevo ciclo por vez.

# INSTRUCCIONES IMPORTANTES DE SEGURIDAD

## LEA TODAS LAS INSTRUCCIONES ANTES DE USAR EL APARATO.

Hay muchos mensajes importantes de seguridad en este manual y en el aparato.

**Lea y obedezca** siempre todos los mensajes de seguridad.



Este es el símbolo de alerta de seguridad. Este símbolo alerta sobre peligros potenciales que pueden resultar en daños en el producto, daños materiales y lesiones corporales graves o incluso la muerte.

El símbolo de alerta de seguridad será seguido por las palabras

**ADVERTENCIA** o **PRECAUCIÓN**. Estas palabras significan:



**ADVERTENCIA** Indica una situación peligrosa que, de no evitarse, podría causar la muerte o lesiones graves.



**PRECAUCIÓN** Indica una situación peligrosa que, de no evitarse, puede provocar lesiones leves o moderadas, o daños en el producto.



### ADVERTENCIA

**Para reducir el riesgo de incendio o explosión, descarga eléctrica, daños a la propiedad, lesiones personales o la muerte al usar este aparato, siga las precauciones básicas de seguridad, incluyendo las siguientes:**

## INSTRUCCIONES DE SEGURIDAD PARA LA INSTALACIÓN

- **Póngase en contacto con un centro de servicio autorizado antes de instalar o reubicar el Styler** para evitar lesiones o daños en el producto cuando lo mueva.
- **Al mover el Styler lejos de la pared, tenga cuidado de no pisar ni dañar el cable de alimentación.**
- **El aparato es pesado. Dos o más personas son necesarias para mover e instalar el aparato y evitar daños o lesiones.**
- **Antes de usarlo, asegúrese de que este producto se va a conectar a una toma de corriente con conexión a tierra dedicada clasificada para su uso con este producto.** Es responsabilidad del usuario reemplazar un tomacorriente de pared de 2 patas estándar por tomacorriente de pared de 3 puntas estándar.
- **Antes de su uso, el aparato debe instalarse correctamente como se describe en este manual.** Se puede producir una descarga eléctrica si el aparato no está conectado a tierra correctamente.
- **No instale el Styler donde pueda haber peligro de caída de la unidad. El producto no está diseñado para su uso en barcos o aviones.** Consulte en un centro de servicio autorizado LG acerca de su uso en otras circunstancias especiales.
- No intente forzar o alterar los controles.
- **Instale el producto donde el suelo esté firme y nivelado.** El producto puede vibrar en exceso y finalmente caerse si se instala en una superficie inestable, lo cual podría provocar daños o lesiones.
- **Mantenga el lado frontal protegido durante el transporte del aparato. No lo transporte desde la parte delantera.** El panel de vidrio templado en la parte frontal del aparato puede romperse y provocar daños o lesiones.
- **Conecte a tierra el aparato correctamente para cumplir con todos los códigos u ordenanzas vigentes.** Siga los detalles de las instrucciones de instalación. Se puede producir una descarga eléctrica si el aparato no está conectado a tierra correctamente.
- **Instale y guarde el aparato donde no esté expuesto a temperaturas bajo cero o a la intemperie.** Deje que el producto se caliente a temperatura ambiente antes de usarlo si se ha enviado en invierno o a temperaturas bajo cero.
- **No repare o reemplace ninguna pieza del aparato ni intente realizar ningún servicio, a menos que se recomiende específicamente en las instrucciones publicadas de mantenimiento o de reparación por parte del usuario que usted entienda y tenga la habilidad para llevar a cabo.** El incumplimiento de esta advertencia puede causar lesiones graves, incendios, descargas eléctricas o la muerte.

## ADVERTENCIA

**Para su seguridad, la información de este manual debe seguirse para minimizar el riesgo de incendio, explosión o descarga eléctrica, o para prevenir daños a la propiedad, lesiones personales o la muerte.**

## INSTRUCCIONES DE SEGURIDAD PARA LA INSTALACIÓN

- **Para reducir el riesgo de descargas eléctricas, no instale el aparato en ambientes húmedos como un cuarto de baño.** El incumplimiento de esta advertencia puede causar la muerte, lesiones graves, incendios, descargas eléctricas, o deformación o mal funcionamiento del producto.
- **Extraiga todos los elementos de embalaje y elimine todos los materiales de envío.** Si no lo hace, pueden producirse quemaduras, incendio, explosión o incluso la muerte.
- **Conecte el aparato a un circuito de potencia nominal adecuado, protegido, y dimensionado para evitar sobrecargas eléctricas.** Los circuitos de alimentación inadecuados pueden fundirse, creando descargas eléctricas y riesgos de incendios.
- **Mantenga todo el embalaje lejos de los niños.** El material de envasado puede ser peligroso para los niños. Existe riesgo de asfixia.
- **No instale el aparato cerca de otra fuente de calor como una cocina, horno o calefactor.** El incumplimiento de esta advertencia puede causar la deformación del producto, humo o fuego.
- **No coloque velas, elementos humeantes u otros materiales inflamables en la parte superior del producto.** Pueden dar lugar a goteos de cera, humo o fuego.
- **Quite toda la película protectora de vinilo del producto.** Si no lo hace, se pueden causar daños en el producto o provocar humo o fuego.

## INSTRUCCIONES DE SEGURIDAD PARA LA CONEXIÓN ELÉCTRICA

- **No corte ni quite la clavija de conexión a tierra del cable de alimentación, bajo ninguna circunstancia.** Para evitar lesiones personales o daños en el aparato, el cable de alimentación eléctrica debe estar conectado a una toma de tierra adecuada.
- **Este aparato debe estar conectado a una toma de tierra VAC-120 de 60 Hz protegida por un fusible de 15 amperios o un cortacircuitos.** El incumplimiento de estas instrucciones puede provocar incendios, explosiones o la muerte.
- **Este aparato debe estar conectado a una toma de tierra adecuada. Se pueden producir descargas eléctricas si el aparato no está conectado a tierra correctamente. Haga que el tomacorriente de pared y el circuito sean revisados por un electricista calificado para asegurarse de que la toma de tierra es correcta.** El incumplimiento de estas instrucciones puede crear un riesgo de descargas eléctricas y de incendios.
- **Instale el aparato donde haya un enchufe al que se pueda acceder fácilmente. Desenchufe el aparato cuando no esté en uso** para evitar el riesgo de incendios o descargas eléctricas.
- **Desenchufe el aparato antes de desmontarlo o repararlo** para evitar el riesgo de descargas eléctricas.
- **El aparato debe estar siempre enchufado a su propia toma de corriente individual, la cual tiene una tensión nominal que coincide con la placa de características.** Esto proporciona el mejor rendimiento y también evita la sobrecarga de los circuitos de cableado de la casa, los cuales podrían causar un riesgo de incendio por sobrecalentamiento de los cables.
- **No utilice un cable de extensión para conectarlo a una toma de corriente.** Si lo hace, podría provocar un incendio o una descarga eléctrica.
- **Nunca desenchufe el aparato tirando del cable de alimentación. Siempre sostenga firmemente el enchufe y tire hacia afuera de la toma.** El cable de alimentación se puede dañar y provocar un riesgo de incendio y descargas eléctricas.
- **Comuníquese con LG o con un técnico competente de inmediato para reparar o reemplazar todos los cables de alimentación que se hayan desgastado o dañado. No utilice un cable que muestre grietas o daños por abrasión a lo largo o en alguno de los extremos.** El cable de alimentación puede derretirse y crear descargas eléctricas o riesgos de incendio.
- **Al instalar o mover el aparato, tenga cuidado de no pellizcar, aplastar o dañar el cable de alimentación.** Esto evitará incendios y descargas eléctricas que pueden provocar lesiones personales y daños en el aparato.
- **No utilice un tomacorriente de múltiples enchufes que no esté correctamente conectado a tierra (portátil). Al utilizar un tomacorriente de múltiples enchufes correctamente conectado a tierra (portátil), utilice un producto con la capacidad actual de 15A o mayor.** No seguir estas instrucciones puede resultar en una descarga eléctrica o incendio debido al calor emitido por el tomacorriente de múltiples enchufes. Puede que el producto se apague al operar el interruptor.



# INSTRUCCIONES IMPORTANTES DE SEGURIDAD

## LEA TODAS LAS INSTRUCCIONES ANTES DE USAR EL APARATO.



### ADVERTENCIA

Para reducir el riesgo de incendio o explosión, descarga eléctrica, daños a la propiedad, lesiones personales o la muerte al usar este aparato, siga las precauciones básicas de seguridad, incluyendo las siguientes:

#### USO

- **No permita que los niños jueguen sobre o el aparato o dentro de él. Es necesaria supervisar a los niños cuando el aparato se usa cerca de ellos.**
- **No suba, ni se pare, ni se cuelgue de la puerta del Styler, la plataforma o el interior del aparato.** El aparato podría caerse o sufrir daños, o se podría provocar cualquier otro daño o lesión.
- **No pise las puertas que conducen a los tanques de agua.** El Styler podría caerse y causar daños y lesiones.
- **No coloque objetos pesados o peligrosos en la parte superior del Styler.**
- **No coloque animales vivos dentro del Styler.**
- **No permita que los niños se suban al producto cuando está en uso.**
- **En caso de una fuga de gas (propano/GLP), asegure una ventilación adecuada y comuníquese con un centro de servicio autorizado antes de volver a usar el aparato.** No toque ni desmonte la toma de corriente del Styler.
- **No utilice ni coloque sustancias inflamables (químicos, medicamentos, cosméticos, etc.) cerca del Styler,** ni los guarde en el interior del Styler. No coloque el Styler en las proximidades de gases inflamables.
- **Desconecte el cable de alimentación inmediatamente** si escucha un ruido, huele un olor extraño o detecta humo proveniente del aparato.
- **En caso de inundación:** No se acerque al producto cuando la base esté sumergida en el agua. Comuníquese con el centro de servicio. Existen riesgos de descargas eléctricas o incendio.
- **No utilice suavizantes ni productos para eliminar la estática, a menos que lo recomiende el fabricante del suavizante o del producto.**
- **No coloque las manos o el cuerpo cerca de la boquilla de vapor durante el funcionamiento.** El vapor de agua es caliente y podría causar una lesión.
- **No inserte objetos en el tubo de vapor.** Podría provocar un ruido excesivo y fuego.
- **No beba agua del suministro de agua o tanques de drenaje.**
- **No desmonte ni modifique el Styler.**
- **No ponga las manos, los pies u objetos metálicos bajo el Styler.**
- **No utilice el Styler ni toque el cable de alimentación con las manos mojadas.**
- **Mantenga los dedos alejados de los puntos de apriete;** las distancias entre la puerta y el gabinete son necesariamente pequeños. Sea cuidadoso al cerrar la puerta cuando haya niños cerca.
- **Este aparato no está diseñado para ser utilizado por personas (incluidos niños) con capacidades físicas, sensoriales o mentales reducidas** o con falta de experiencia y conocimiento, a menos que sean supervisados o instruidos acerca del uso del aparato por una persona responsable de su seguridad.
- **No coloque artículos que hayan estado expuestos a aceites de cocina en el Styler.** Los artículos contaminados con aceite de cocina pueden conducir a una reacción química que podría incendiar una carga.
- **No seque artículos que se hayan limpiado, lavado, remojado o manchado con gasolina,** disolventes de limpieza en seco u otras sustancias inflamables o explosivas, ya que desprenden vapores que pueden encenderse o explotar.
- No utilice calor para secar artículos que contengan goma de espuma o materiales similares a la textura de goma.



## ADVERTENCIA

**Para reducir el riesgo de incendio o explosión, descarga eléctrica, daños a la propiedad, lesiones personales o la muerte al usar este aparato, siga las precauciones básicas de seguridad, incluyendo las siguientes:**

- **No abra la puerta durante el funcionamiento.** El rendimiento del producto puede verse afectado negativamente. Si el producto se instala sobre una alfombra o cerca de ella, la condensación del aire caliente o el vapor puede manchar o dañar la alfombra.
  - **No utilice el producto para fines distintos de los previstos.** Los daños causados por el uso del producto para fines distintos a los especificados en este manual del usuario no están cubiertos por la garantía.
- ### MANTENIMIENTO Y DESCARTE
- **Limpie los objetos extraños, como polvo y agua, de las clavijas del enchufe y las áreas de contacto con frecuencia.** No utilice un trapo mojado o húmedo cuando limpie el enchufe.
  - **No utilice aparatos para secar el interior. No encienda una vela para eliminar los olores del interior.**
  - **No rocíe agua sobre el producto directamente al limpiarlo.** Puede producirse un incendio o una descarga eléctrica.
  - **Antes de poner el aparato fuera de servicio o de desecharlo, quite la puerta del compartimiento de secado.** Corte el cable de alimentación y destruya la sección del botones para evitar su reutilización.
  - **Limpie el filtro de pelusas antes o después de cada carga.**
  - **No utilice blanqueadores a base de oxígeno o de cloro en el exterior del producto.** Clorox u Oxiclean pueden causar decoloración cuando se aplican sobre la superficie del producto.
  - **No utilice objetos afilados para limpiar o hacer funcionar los controles.** Se puede producir una descarga eléctrica.
  - **Evite golpear el cristal frontal con objetos pesados.** A pesar de que está hecho de vidrio templado, el panel puede romperse en caso de un fuerte impacto y causar lesiones.
  - **Mantenga el producto libre de roedores, insectos y otros objetos extraños.** Estos pueden dañar los cables y provocar un incendio o una descarga eléctrica.



## ADVERTENCIA

Este producto contiene sustancias químicas conocidas por el Estado de California como causantes de cáncer, defectos de nacimiento u otros daños reproductivos. **Lávese las manos después de manipular el producto.** (Solo nosotros)

## INSTRUCCIONES DE CONEXIÓN A TIERRA

- **Este aparato se debe conectar a tierra.** En caso de un mal funcionamiento o avería, la puesta a tierra reducirá el riesgo de descarga eléctrica al proporcionar un trayecto de menor resistencia para la corriente eléctrica.
- **Este aparato debe estar equipado con un cable que tenga un conductor de tierra y un enchufe de conexión a tierra.** El enchufe debe conectarse a un tomacorriente apropiado que esté instalado y conectado a tierra de acuerdo con todos los códigos y ordenanzas locales.
- **No modifique el enchufe.** Si no encaja en el tomacorriente, llame a un electricista calificado para que instale una toma adecuada.
- **Este aparato debe estar conectado a un metal con conexión a tierra, y un sistema de cableado permanente o un conductor de puesta a tierra debe colocarse con los conductores de circuito y conectarse al terminal o conducto de tierra del equipo en el aparato.** Se puede producir una descarga eléctrica si el aparato no está conectado a tierra correctamente.



## ADVERTENCIA

**La conexión incorrecta del conductor de tierra del equipo puede generar riesgos de descarga eléctrica.** Comuníquese con un electricista o un técnico de servicio calificado si no está seguro de que el aparato está correctamente conectado a tierra.

# DESCRIPCIÓN DEL PRODUCTO

## PIEZAS

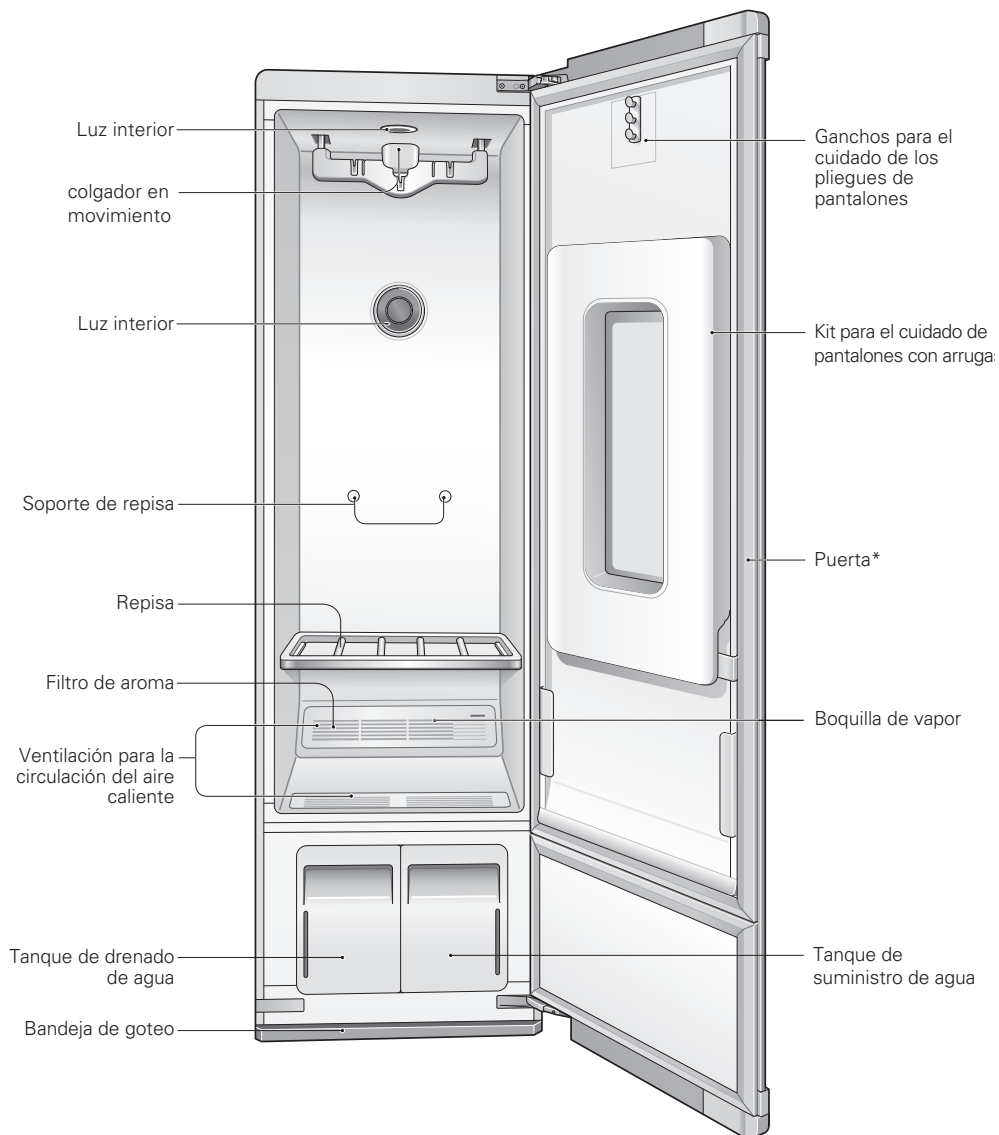

\* La apertura de la puerta puede ser revertida por el instalador para adaptarse a la ubicación de la instalación.

## ACCESORIOS

### Accesorios incluidos

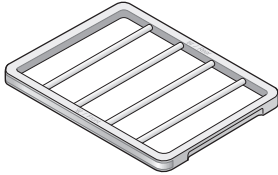

Repisa

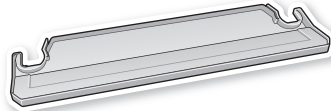

Bandeja de goteo

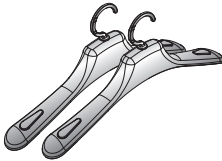

2 colgadores\*

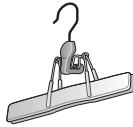

Colgadores de pantalones\*

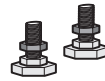

2 pies niveladores traseros



4 púas para la instalación de la alfombra



2 almohadillas antideslizantes



2 cubiertas de tapa trasera



juego anti-vuelco



Llave



2 cubiertas de bisagra

\* Una percha de metal / plástico ordinario puede ser utilizada si el gancho es inferior a 5/32 pulgadas (12.7/81.28 centímetros) (4 mm) de grosor.  
El gancho debe encajar en la muesca de la percha en movimiento perfectamente.  
Si el ajuste es demasiado flojo, puede dar lugar a vibraciones, ruido y daño en la ropa.

### NOTE

- Comuníquese con la tienda donde compró el producto o con el servicio al cliente de LG llamando al 1-800-243-0000 (en Canadá al 1-888-542-2623) si los accesorios están dañados o si falta alguno de ellos. Los accesorios se pueden adquirir por separado en línea en <http://www.lg.com/us>
- Para su seguridad y para una mayor vida útil del producto, utilice únicamente componentes autorizados. El fabricante no se hará responsable por el mal funcionamiento del producto o accidentes causados por el uso de componentes o piezas no autorizados comprados por separado.
- Las imágenes de esta guía pueden ser diferentes de los componentes y accesorios reales, que están sujetos a cambios por parte del fabricante sin previo aviso con fines de mejora de producto.

## LA PERCHA MÓVIL

Cuelgue la ropa en la percha móvil utilizando los soportes suministrados con el Styler, o utilice cualquier percha de plástico o metal que enganche perfectamente en las hendiduras de la percha móvil.

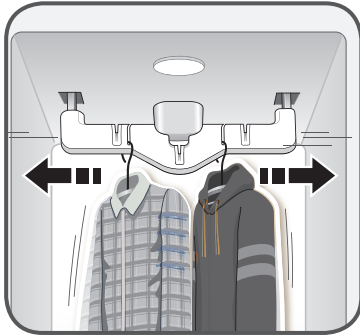

- Utilice la percha móvil para trajes, abrigos, chaquetas, blusas, vestidos, faldas y pantalones que no requieren de un pliegue. Utilice el Cuidado para pantalones con pliegues para los pantalones con pliegues.
- Cualquier cosa que se pueda colocar de forma segura en una percha y vaporizar o secar sin retener marcas de las perchas u otros daños se puede colocar en la percha móvil.
- Seque los suéteres o tejidos en el estante para evitar marcas de las perchas.
- La ropa se debe sujetar bien con las cremalleras y los botones cerrados, de manera que no se caiga de la percha móvil durante el ciclo.
- Si es posible, organice la ropa para que no toque los lados o la parte trasera del gabinete. Se puede formar condensación en la superficie interior del gabinete, y los artículos en contacto con la superficie pueden permanecer húmedos al final del ciclo. Cuelgue los artículos más grandes en las hendiduras diagonales de la percha móvil.



### PRECAUCIÓN

- **No se apoye en la percha móvil ni tire de ella. No permita que los niños jueguen con la percha móvil.** La unidad podría caerse y provocar daños o lesiones.

## CUIDADO PARA PANTALONES CON PLIEGUES

Cuelgue la ropa en el Kit de cuidado para pantalones con pliegue con la percha de pantalones

proporcionada con el Styler o cualquier percha de pantalones que encaje en los ganchos por encima de la puerta del Kit de cuidado para pantalones con pliegue.

- Abra la puerta del Kit de cuidado para pantalones con pliegue pulsando el icono en la parte delantera.

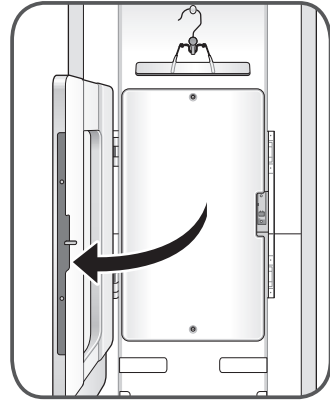

- El Cuidado de Pantalones con Pliegues mantiene las piernas de éstos plegadas mientras reduce arrugas de otras partes.
- Los pantalones se pueden planchar al refrescar otros artículos en el mismo ciclo.
- Para obtener resultados óptimos, utilice el kit de Cuidado extra de pantalones que está diseñado para su uso con la función de cuidado para pantalones con pliegues. Este ciclo se puede descargar mediante la aplicación LG SmartThinQ y usarse como ciclo descargado. Para obtener instrucciones, consulte **FUNCIONES INTELIGENTES**, página 36.



### NOTA

Para evitar dobles pliegues, ejecute un ciclo de vapor utilizando la percha móvil para reducir los pliegues existentes, y luego utilice la prensa de pantalones.



### PRECAUCIÓN

- **No apoye ni cuelgue objetos pesados en la puerta del Kit de cuidado para pantalones con pliegues.** La unidad se podría caer y provocar daños o lesiones.
- **No permita que los niños jueguen con la puerta del Kit de cuidado para pantalones con pliegues o que se cuelguen de ella.** La unidad se podría caer y provocar daños o lesiones.
- **Mantenga los dedos alejados de los puntos de apriete cuando se cierra la puerta del Kit de cuidado para pantalones con pliegues.** Supervise a los niños que estén cerca para prevenir lesiones.

## EL ESTANTE

Utilice el estante cuando acondicione ropa u otros artículos que son difíciles de colgar o que puedan ser dañados por el secado en perchas.

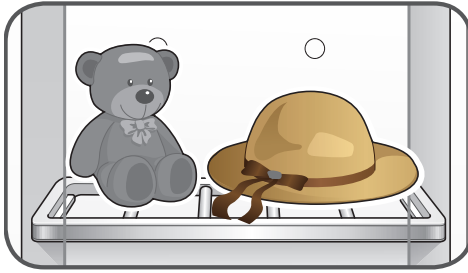

- Utilice el estante para juguetes de peluche, almohadas, sombreros y otros accesorios.
- Utilice el estante para suéteres, prendas de punto, ropa interior o blusas delicadas que puedan mostrar marcas de colgado, estiramiento, u otro daño si se seca en una percha.
- Para un mejor rendimiento del secado, no apile los productos en el estante. Seque artículos individuales o coloque artículos lado a lado con espacio entre ellos.
- Cuando no esté en uso, guarde el estante en las perillas para colgarlo en la parte posterior del gabinete.
- Para ver instrucciones sobre cómo instalar el estante, consulte **Montaje del estante**, página 28.
- No utilice el estante para almacenar objetos pesados.
- Si es posible, organice los elementos en el estante de modo que no toquen los lados o la parte posterior del gabinete. Se puede formar condensación en la superficie interior del gabinete, y los artículos en contacto con la superficie pueden permanecer húmedos al final del ciclo.



### PRECAUCIÓN

- **No utilizar el estante para almacenar objetos pesados.** El estante puede caerse y provocar daños o lesiones.
- **No se pare ni se siente en el estante.** El estante podría caerse o la unidad se podría volcar y provocar daños o lesiones.

## SELECCIÓN DE CARACTERÍSTICAS DEL STYLER

artículo	cómo acondicionarlo
abrigo de traje, chaqueta	percha móvil
abrigo, chaqueta (corta)	
abrigo (largo)	percha móvil (extraer el estante)
vestido (corto)	percha móvil
vestido (largo)	percha móvil (extraer el estante)
falda	percha móvil
manta liviana, cubrecama	
manta de bebé	
pantalones (sin pliegues)	
pantalones cortos	
ropa de niños	percha móvil o estante
bufanda	
corbata	
chal	percha móvil o estante (si es delicada)
lencería	
camisa, blusa	Kit para el cuidado de pantalones con pliegues
pantalones (con pliegues)	
gorra, sombrero	estante
juguetes de peluche	
almohada	
suéter	
prendas de punto	
ropa de bebé	

# INSTALACIÓN

## DESCRIPCIÓN GENERAL DE LA INSTALACIÓN

Lea las siguientes instrucciones de instalación después de comprar este producto o al transportarlo a otro lugar.



Desempaque y retire los materiales de envío

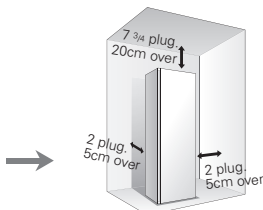

Compruebe y elija la ubicación adecuada



Nivelar el estilizador

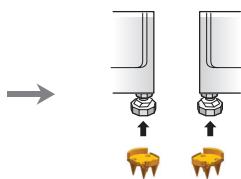

Instale púas para alfombra (si es necesario)

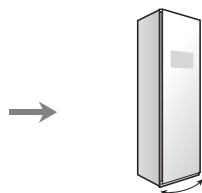

Invertir la apertura de la puerta (si es necesario)

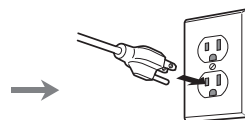

sólo 100-130V

Conecte a la toma de tierra

## ESPECIFICACIONES DEL PRODUCTO

La apariencia y las especificaciones que se enumeran en este manual pueden variar debido a las mejoras constantes del producto.

<b>cuidado de ropa a vapor</b>	<b>S3*F**</b>
<b>descripción</b>	maquina electrica para el mantenimiento de ropa
<b>requisitos eléctricos</b>	consulte la etiqueta de clasificacion con respecto a la informacion detallada
<b>dimensiones</b>	17 1/2 pulg. (Ancho) X 23 pulg. (Prof.) X 72 13/16 pulg. (Alt.), 39 3/4 pulg.(Prof. con la puerta abierta) 445 mm (Ancho) X 585 mm (Prof.) X 1850 mm (Alt.), 1010 mm (Prof. con la abierta)
<b>Peso neto</b>	183 lb (83 kg)
<b>capacidad máxima</b>	4 articulos
<b>consumo de energía</b>	1500 W
<b>dispositivo de seguridad</b>	dispositivo doble de seguridad de sobrecalentamiento, fusible termico, programacion

## DESEMBALAJE DEL STYLER



### ADVERTENCIA

- **Se necesitan dos o más personas para mover e instalar el Styler.** De lo contrario, se pueden provocar lesiones en la espalda u otras lesiones.
- **El Styler es pesado. Utilice las ruedas en la parte inferior del producto para moverlo.** Empuje el Styler lentamente desde aproximadamente la mitad de la parte delantera.
- **Mantenga el Styler en posición vertical cuando lo mueva.** Si usted posiciona el Styler sobre uno de sus lados, el refrigerante puede gotear y hacer que el aparato no funcione correctamente.
- **Mantenga los materiales y vapores inflamables, tales como gasolina, lejos del Styler.** Si no lo hace, puede provocar un incendio, una explosión, e incluso la muerte.

- **Retire la cinta y las etiquetas temporales del Styler antes de usar.**  
No quite las etiquetas de advertencia, la etiqueta del modelo y el número de serie, o la hoja de especificaciones técnicas que se encuentra debajo de la parte delantera del Styler.
- **Para quitar cualquier cinta o pegamento restante, frote el área enérgicamente con el dedo pulgar.**  
Los residuos de pegamento o de cinta adhesiva también se pueden quitar fácilmente frotando una pequeña cantidad de jabón líquido sobre el adhesivo con los dedos. Limpie con agua tibia y seque.
- **No use instrumentos filosos, alcohol para fricciones, líquidos inflamables o limpiadores abrasivos para quitar cinta adhesiva o pegamento.**  
Estos productos pueden dañar la superficie del Styler.

## SELECCIÓN DE LA UBICACIÓN ADECUADA

<p><b>Electricidad</b></p>	<p>Instale el aparato en una toma de corriente de fácil acceso. Utilice un toma de corriente individual con conexión a tierra: con un mínimo de 120 Volts, 60 Hz, AC, 15 Amps.</p> <p> <b>ADVERTENCIA: No conecte varios aparatos en la misma toma de corriente con el Styler.</b> Sobrecargar el cableado de la casa puede causar un riesgo de incendio.</p> <p><b>Para reducir el riesgo de descargas eléctricas, no instale el Styler en una zona húmeda o mojada.</b></p>
<p><b>Suelo</b></p>	<p>El suelo debe estar nivelado y ser lo suficientemente sólido para soportar el aparato 183 lb (83 kg).</p> <p>Ajuste las patas niveladoras para compensar las irregularidades del suelo.</p> <p>No lo instale en una plataforma o una estructura débil. Si se instala sobre alfombra, consulte <b>Instalación sobre alfombras</b>, página 17.</p>
<p><b>Temperatura ambiente</b></p>	<p>La temperatura debe estar entre 50°F (10°C) y 95°F (35°C).</p> <p>Si la temperatura ambiente es demasiado alta o baja, el rendimiento puede verse afectado.</p> <p>No lo instale en la luz solar directa o donde la temperatura pueda descender por debajo de los 32°F (0°C).</p>
<p><b>Espacios libres</b></p>	<p>Deje por lo menos 18 pulg. (46 cm) delante para abrir la puerta.</p> <p>Deje al menos 2 pulg. (5 cm) en ambos lados y entre la parte posterior del Styler y la pared. Deje al menos 7 3/4 pulg. (20 cm) entre la parte superior del Styler y cualquier estante o armario colgante.</p> <p>Si el Styler está demasiado cerca de elementos adyacentes, el rendimiento puede disminuir y el consumo de electricidad puede aumentar.</p>



## REQUISITOS PARA LA UBICACIÓN DE LA INSTALACIÓN

**⚠️ ADVERTENCIA** Lea todas las instrucciones de instalación por completo antes de instalar y operar el Styler. Es importante revisar todo el manual antes de instalar y utilizar el Styler.

La instalación requiere:

- Una toma de corriente con conexión a tierra ubicada a unos 2 pies (61 cm) de cada lado del aparato.
- Un piso resistente para soportar el peso total del aparato de 183 libras (83 kg). También se debe tener en cuenta el peso combinado con otros aparatos de lavado de ropa.

### ⚠️ ADVERTENCIA

- **No instale ni guarde el Styler en una zona donde pueda estar expuesto al agua o al clima.** El incumplimiento de esta advertencia puede ocasionar riesgos de descargas eléctricas, lesiones personales o daños y funcionamiento incorrecto del producto.

## Espacios libres

### ⚠️ PRECAUCIÓN

- **El suelo debe estar nivelado, con una pendiente máxima de 1 pulgada (2,5 cm) bajo el Styler.** Si la pendiente es mayor de 1 pulgada (2,5 cm), el aparato no se puede nivelar correctamente.
- **No instale el Styler en una plataforma hueca o flexible.** Si lo hace, puede causar ruido, vibración excesiva y provocar daños o lesiones en caso de que el producto se caiga.

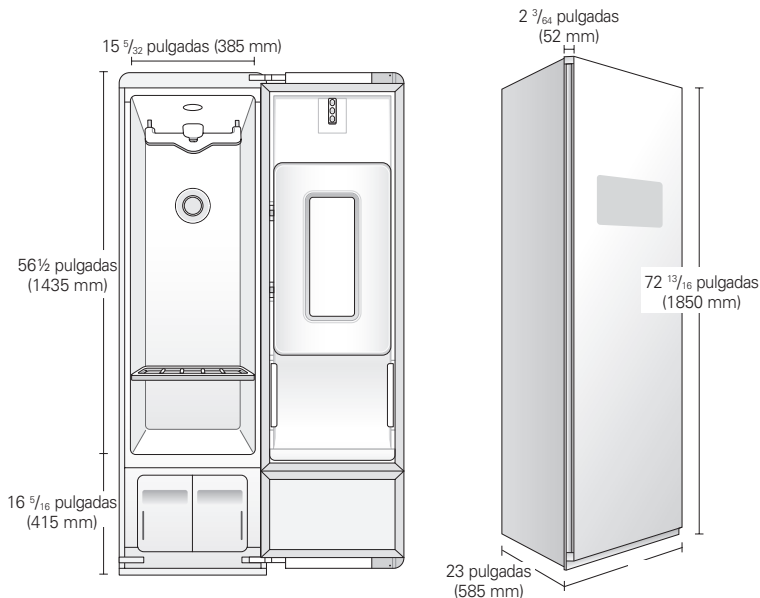

## Espaciamento de instalación recomendado

Los siguientes espacios son recomendados para el estilizador. Aunque el estilizador ha sido probado para determinar espacios libres de  $1\frac{3}{16}$  pulgadas (3 cm) en los lados y la parte trasera, las separaciones recomendadas deben ser consideradas por las siguientes razones:

- Espacio adicional debe ser considerado para facilitar la instalación y el mantenimiento.
- Espacio adicional puede ser necesario para la pared, la puerta y las molduras de piso.
- Espacio adicional debe ser considerado para todos los lados del estilizador para reducir la transferencia de ruido.
- Debe ser considerado espacio adicional para el aparato de lavandería.

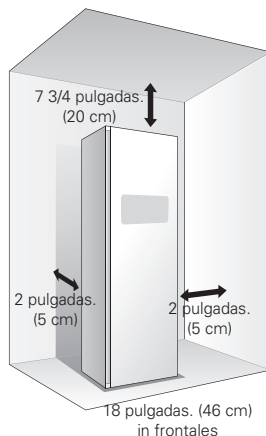

## El espaciamento de instalación en un lugar empotrado o en un clóset

Debe haber por lo menos un poco de espacio alrededor del estilizador (o cualquier otro aparato) para evitar el contacto con las paredes, muebles u otros aparatos en funcionamiento. Permita un mínimo de  $1\frac{3}{16}$  pulgadas (3 cm) en todos los lados del estilizador para evitar el aumento de ruido o daños.

- Para la instalación de clóset, con una puerta, se requieren aberturas de ventilación mínimas en la parte superior e inferior de la puerta. Puertas tipo persianas con aberturas de ventilación equivalentes son aceptables.
- La abertura de ventilación mínima para la instalación incorporada es de  $31\frac{1}{2}$  pulgadas cuadradas (200 cm<sup>2</sup>).

## Requisitos de ventilación del armario

Los armarios con puertas deben tener tanto una ventilación superior e inferior para evitar el calor y la acumulación de humedad en el armario. Una abertura de ventilación superior con una abertura mínima de 48 metros pulgadas cuadradas (310 cm<sup>2</sup>) debe instalarse a no menos de 6 pies sobre el suelo. Una abertura de ventilación inferior con una abertura mínima de 24 metros pulgadas cuadradas (155 cm<sup>2</sup>) debe ser instalado no más de un pie sobre el suelo. Un ejemplo mostrado utiliza una ventilación de rejillas en la puerta.

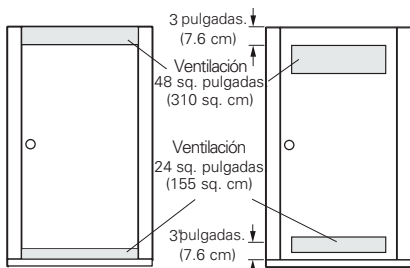

Requisitos para la puerta de ventilación del armario

## Instalación incorporada

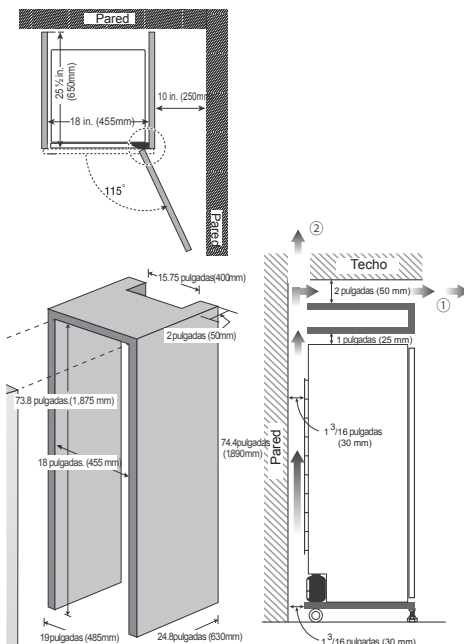

## NIVELACIÓN DEL STYLER

### ! ADVERTENCIA

- Para reducir el riesgo de lesiones personales, cumpla con todos los procedimientos de seguridad recomendados por la industria, incluyendo el uso de guantes de manga larga y gafas de seguridad.

El incumplimiento de esta advertencia puede causar lesiones graves o la muerte.

- El aparato es pesado. Cuando se instala el Styler se necesitan dos o más personas. El incumplimiento de esta advertencia puede causar lesiones graves o la muerte.
- Para asegurar que el Styler ofrezca un rendimiento óptimo, debe estar nivelado. Para minimizar las vibraciones, el ruido y el movimiento no deseado, el suelo debe ser una superficie perfectamente nivelada y sólida.



### ! NOTA

**Ajuste las patas niveladoras solo hasta donde sea necesario para nivelar el Styler.**

Extender las patas niveladoras más de lo necesario puede hacer que el Styler vibre.

- 1 Coloque el Styler en la ubicación final. Asegúrese de que esté nivelado. Si se va a instalar sobre una alfombra, primero consulte *Instalación en alfombra*.
- Todas las patas de nivelación deben descansar firmemente en el suelo. Presione suavemente las esquinas del Styler para asegurarse de que no se balancee de esquina a esquina. Asegúrese de que no haya espacios entre las patas niveladoras delanteras y el suelo.

### ! ADVERTENCIA

- El Styler es pesado. Se necesitan dos o más personas para instalar las patas niveladoras traseras. De lo contrario, se pueden provocar lesiones en la espalda u otras lesiones.
- Mantenga el Styler en posición vertical cuando lo mueva y cuando lo instale. Si usted posiciona el Styler sobre uno de sus lados, el refrigerante puede gotear y hacer que el aparato no funcione correctamente.

- 2 Utilice la llave (incluida con el manual) para girar las patas de nivelación. Desenrosque las patas delanteras para elevar el Styler o enrósquelas para bajarlo. Si no se puede nivelar la unidad utilizando solo las patas delanteras, instale los dos pies niveladores traseros inclinando la unidad. No coloque la unidad boca abajo para instalar los pies de nivelación.

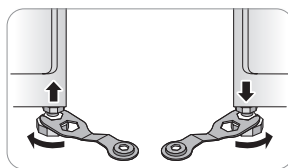

Suba o baje la unidad utilizando las patas de nivelación hasta que el Styler esté nivelado de lado a lado y de adelante hacia atrás.

### ! PRECAUCIÓN

**Asegúrese de que todas las patas niveladoras estén en contacto firme con el suelo.** Si el Styler se utiliza sin nivelación, puede caerse y causar lesiones, daños o un mal funcionamiento.

- 3 Cuando el Styler esté completamente estable y todas las patas niveladoras estén descansando firmemente en el suelo, apriete las tuercas de fijación.

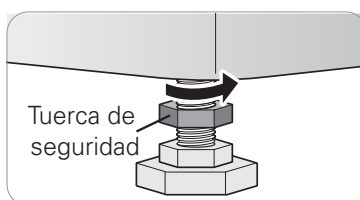

## INVERSIÓN DE LA PUERTA

Es posible invertir la dirección de la apertura de la puerta. Esto debe ser realizado por el instalador en el momento de la instalación.



### ADVERTENCIA

**No intente revertir usted mismo el giro de la puerta.** Si la dirección de la apertura de la puerta necesita cambiarse después de la instalación, póngase en contacto con el Centro de Información al Cliente de LG por medio de los teléfonos 1-800-243-0000 (EE.UU.) o 1-888-542-2623 (Canadá).

## INSTALACIÓN EN ALFOMBRAS

Si se instala el Styler sobre alfombras, siga estas instrucciones.



### ADVERTENCIA

- **El Styler es pesado. Se necesitan dos o más personas para instalar las patas de la parte trasera y las púas en la alfombra.** De lo contrario, se pueden provocar lesiones en la espalda u otras lesiones.
- **Mantenga el Styler en posición vertical cuando lo mueva y cuando lo instale.** Si usted posiciona el Styler sobre uno de sus lados, el refrigerante puede gotear y hacer que el aparato no funcione correctamente.

- 1 Mueva la unidad a su ubicación final utilizando los rodillos de apoyo.
- 2 Instale los dos pies niveladores traseros. Incline la unidad, no la recueste, para instalar las patas de nivelación.

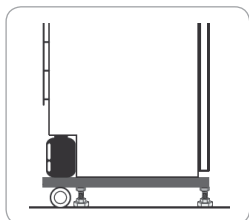

- 3 Nivele la unidad siguiendo las instrucciones en **Nivelación del Styler**.

- 4 Instale las cuatro púas para alfombra en los extremos de las patas de nivelación, con las caras más cortas y octogonales hacia el frente.

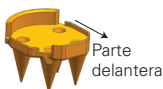

- 5 Una vez instaladas las púas, es posible que el Styler necesite estabilizarse de nuevo. Si la alfombra tiene pelo muy denso o material de relleno, es posible que las patas delanteras necesiten extenderse ligeramente para instalar la bandeja de goteo.



### ADVERTENCIA

- **Tenga cuidado al manipular las púas para alfombras.** Están diseñadas para perforar la base de la alfombra y son muy afiladas.
- **Procure no tocar las puntas de las púas** al instalar la unidad para evitar lesiones personales o daños en el producto.

- Recuerde revisar y vaciar la bandeja de goteo con frecuencia.
- No abra la unidad durante la operación para evitar la formación de condensación en la superficie de la alfombra, esto puede ocasionar la aparición de moho superficial y hongos.



- Mantenga la parte inferior del gabinete seca cuando llene o el vacíe los tanques de agua. Mantenga el exterior de los tanques de agua limpio y seco para prevenir el surgimiento de moho.

## USO DE ALMOHADILLAS ANTIDESLIZANTES (OPCIONAL)

Las almohadillas antideslizantes evitan que el producto se sacuda o se deslice al abrir o cerrar la puerta.

- 1 **Limpie el suelo para colocar las almohadillas antideslizantes.** Use un trapo seco para eliminar y limpiar objetos extraños o humedad. Si la humedad persiste, las almohadillas antideslizantes pueden deslizarse.
- 2 **Ajuste el nivel después de posicionar el Styler en el área de instalación.**

### 3 Coloque el lado adhesivo de la almohadilla antideslizante en el suelo



### 4 Vuelva a revisar la nivelación del Styler.

Empuje o sacuda los bordes del aparato con cuidado para asegurarse de que el Styler no se balancee. Si el Styler se sacude, nivele el aparato nuevamente.

- Las almohadillas pueden dejar un residuo pegajoso cuando se retiran. El residuo se puede quitar con alcohol.

## INSTALACIÓN DEL DISPOSITIVO ANTIVUELCO

- Los aparatos pueden volcarse y provocar daños o lesiones. No haga funcionar la unidad sin el dispositivo antivuelco engranado y en su lugar.**

Si no hay un dispositivo antivuelco instalado correctamente, un niño o un adulto podrían hacer caer accidentalmente el aparato al pararse, sentarse, apoyarse o colocar peso excesivo sobre una puerta abierta o las partes interiores.

- Instale el dispositivo antivuelco que viene con el Styler para reducir el riesgo de vuelco.**

Consulte las instrucciones suministradas con el kit antivuelco para la correcta instalación del dispositivo antivuelco.

- Compruebe que el dispositivo antivuelco esté instalado correctamente.** Con el aparato en su ubicación final, asegúrese de que el ajustador del deslizador sobre el cable se ajuste hasta que haya alrededor de una pulgada de holgura en el cable.
- El uso del dispositivo antivuelco no evita que el aparato se caiga cuando no se ha instalado correctamente.**

## MONTAJE DE LA BANDEJA DE GOTEO

Antes de utilizar el Styler, inserte la bandeja de goteo en la parte inferior del gabinete.

- Sujete la bandeja de manera que la flecha y la letra en la parte delantera de la bandeja queden de cara a arriba.
- Inserte un lado de la bandeja primero, luego el otro. Empuje la bandeja hasta que se deslice completamente.
- Para extraerla, tire de un lado primero y luego del otro.  
Si la bandeja recoge agua, extráigala y vacíe el agua. Después de vaciarla, vuelva a montar la bandeja.



- No utilice el Styler sin instalar la bandeja de goteo.** Si lo hace, se podría dar lugar a daños causados por fugas de agua.

## INSTALACIÓN DE CUBIERTAS DE TAPA

- Alinee las protuberancias de la tapa con los agujeros en la parte superior del gabinete.
- Encaje la tapa en su lugar. Repita el procedimiento con la tapa que queda en la otra esquina.



## INSTALACIÓN DE CUBIERTAS DE BISAGRA

- Abra la puerta del Styler.
- Encaje la cubierta de la bisagra con el borde doblado en el conjunto de la bisagra inferior.



- Encaje la cubierta de la bisagra en el conjunto de la bisagra superior.

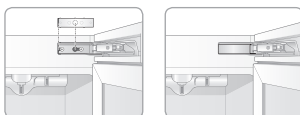

# FUNCIONAMIENTO

## ANTES DE USAR

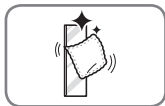

### Limpie el Styler.

Limpie el Styler a fondo y quite todo el polvo que se acumuló durante el envío. Consulte **Mantenimiento**, página 38. No enchufe ni opere el aparato hasta que el interior y el exterior se hayan secado completamente.



### PRECAUCIÓN

- No raye el Styler con un objeto punzante ni use detergente que contenga alcohol, blanqueador, un líquido inflamable o un abrasivo para quitar cualquier cinta o adhesivo del Styler.
- No quite la etiqueta del modelo y número de serie o la información técnica colocada sobre la superficie posterior del Styler.



### NOTA

Retire residuos de adhesivo frotando con el pulgar o detergente para platos.

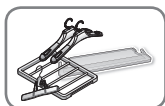

### Desempaque de accesorios.

Desempaque el estante y las perchas. Para obtener instrucciones sobre la instalación o el uso de accesorios, consulte **Carga del Styler**, páginas 25-28. Los accesorios se pueden adquirir por separado en el Centro de Información al Cliente de LG. Llame al 1-800-243-0000 (EE.UU) o 1-888-542-2623 (Canadá).



### Instale la bandeja de goteo.

Inserte la bandeja de goteo en la parte inferior del gabinete. Consulte **Montaje de la bandeja de goteo**, página 18.

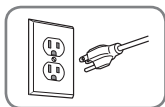

### Conecte la fuente de alimentación.

Compruebe si la fuente de alimentación está conectada antes del uso.



### Lave la ropa sucia si es necesario antes de ponerla en el Styler.

El Styler no tiene una función de lavado. Las manchas y la suciedad suelta de un artículo se pueden transferir a otros durante un ciclo. Lave o sacuda el polvo y la suciedad, o quite las manchas de las prendas, para evitar que se fijen las manchas y que se transfieran la suciedad o los olores.

## UTILIZACIÓN DEL STYLER



### 1 PREPARE LOS ARTÍCULOS

- Lave la ropa primero, si es necesario.
- No se permiten los artículos sensibles al calor o que puedan ser dañados por la exposición al agua. Consulte **Selección de ropa resistente al Styler**, página 21.
- Coloque los artículos en perchas o en el estante.
- Abroche los botones y cierre las cremalleras para guardar los artículos en perchas móviles y prevenir daños.

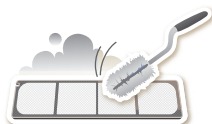

### 2 LIMPIE EL FILTRO DE PELUSAS, CAMBIE LA LÁMINA DEL FILTRO DE AROMA

Saque el filtro y quite las pelusas de la última carga para un rendimiento más rápido y más eficiente. Vuelva a instalar el filtro y compruebe que quede alineado al cerrar la rejilla. No utilice el Styler sin el filtro de pelusas en su lugar. Consulte **Revisión del filtro de pelusas**, página 24. Si se utiliza una lámina de suavizante de telas en el filtro de aroma, cámbiela después de cada uso. Consulte **Cambio de la lámina de aroma**, página 24.

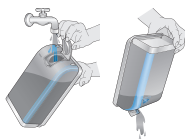

### 3 REVISE LOS TANQUES DE AGUA

Llene el tanque de suministro de agua si es necesario. Vacíe el tanque de drenaje de agua si es necesario. Use agua limpia en el tanque de suministro para un mejor rendimiento y vida útil del producto. No utilice agua destilada ni reutilice el agua del tanque de drenaje. Consulte **Revisión de tanques de agua**, página 25.



### 4 CARGUE EL STYLER

Preste atención a las etiquetas de cuidado de las telas y la elección ciclo. Si la ropa no es apropiada para el ciclo seleccionado, puede reducir el tamaño o dañarse seriamente. Consulte **Carga del Styler**, página 25. Extraiga todas las perchas vacías para evitar el ruido, la fricción y daños en la ropa.



### 5 ENCIENDA EL STYLER

Presione Power para encender el Styler.



### 6 SELECCIONE EL CICLO

Toque los íconos para seleccionar el ciclo deseado y la configuración. Consulte la **Guía de ciclos**, página 31.



### 7 COMIENCE EL CICLO

Toque y mantenga presionado Inicio/Pausa para iniciar el ciclo. Detenga el ciclo en cualquier momento tocando Inicio/Pausa otra vez. Reinicie el ciclo dentro de los cuatro minutos tras haberlo detenido, o el Styler se apagará y los ajustes se perderán. No abra la puerta durante el ciclo. Si el vapor o el aire caliente escapan de la puerta abierta, la condensación puede acumularse en el suelo o en las paredes y generar daños o la aparición de moho.

### 8 FIN DEL CICLO

Retire las prendas cuando termine el ciclo. Deje la puerta abierta para dejar escapar el aire caliente. La luz interior se apaga después de 4 minutos si la puerta se deja abierta.

## CLASIFICACIÓN DE CARGAS

### Etiquetas de cuidado de telas

La mayoría de la ropa con etiquetas sobre el cuidado de telas incluye instrucciones para el cuidado apropiado. A continuación se presentan algunos de los símbolos relevantes para la selección de los elementos adecuados para el Styler.

etiquetas de cuidado de telas que se pueden utilizar con			
catgoría	eti- queta	significado	Styler
etiquetas de lavado		lavado a mano	✓
		lavado a máquina, ciclo normal	✓
		planchado permanente/resistente a las arrugas	✓
		suave/delicado	✓
		no lavar	✓*
etiquetas de secado		normal	✓
		planchado permanente/resistente a las arrugas	✓
		suave/delicado	✓
		no secar en secadora	✓
		no secar	NO
		secar colgado/en posición vertical	✓
		escurrir	✓
		secar en posición horizontal	✓
etiquetas de ajuste del calor de la secadora		alto	✓
		medio	✓
		bajo	✓
		sin calor/aire seco	NO

\*Algunos elementos, como la piel y el cuero que están etiquetados como **no lavar** se pueden usar en el Styler. Consulte la **Guía de cuidado de telas** en las páginas 22–23.

## Agrupación de artículos similares

- Para obtener los mejores resultados para el cuidado de la tela, siempre trate juntos los tejidos que necesitan los mismos cuidados.
- Los distintos tejidos tienen diferentes requisitos de cuidado, y algunas telas no pueden ser tratadas en ciertos ciclos del Styler o deben ser tratadas por separado.

## Elección de prendas seguras para el Styler

Algunos artículos no son apropiados para el uso con este producto.

- **No coloque los siguientes elementos en el Styler.**

catgoría	artículos que no se pueden acondicionar
ropas	ropa almidonada, vinilo
colchones/ frazadas	mantas eléctricas, mantas pesadas (doble capa o de más de 3,3 lb [1,5 kg])
otros	zapatos, artículos hechos con caucho de esponja, artículos con adhesivos

- **Siga las etiquetas de cuidado de la tela.**
- **No coloque objetos sensibles al calor o que no sean adecuados para el lavado con agua en ciclos del Styler que utilizan vapor.** Utilice únicamente el ciclo de secado suave.
- **La piel, el cuero (únicamente 100% natural) y las prendas de seda deben ser tratados solo con el ciclo de aire fresco.** Este ciclo se puede descargar. Consulte **Descarga de ciclos** página 32.
- **El uso de ciclos incorrectos puede causar daño en los tejidos.**
- **Lave la ropa muy sucia o manchada antes de ponerla en el Styler.** El Styler no tiene una función de lavado. La tierra suelta o las manchas pueden ser transferidas entre las prendas durante los ciclos.
- **Limpie los artículos olor desagradable en una carga separada.** Los olores se pueden transferir entre los artículos durante los ciclos.
- **Algunos olores pueden ser difíciles de eliminar.** Los olores de sustancias aceitosas no son fácilmente penetrados por el vapor. Los olores por almacenamiento prolongado también pueden ser difíciles de eliminar.
- **Las arrugas pueden permanecer en algunas prendas.** Las arrugas provocadas por un almacenamiento prolongado pueden ser difíciles de reducir. Es posible que las arrugas en algodón o lino no se quiten por completo.



# GUÍA PARA EL CUIDADO DE TELAS



● = sí

§ = revisar etiqueta

tela	ropas	Ciclo refrescante		Ciclo de desinfección	Ciclo de secado suave	comentarios	
		reducción de arrugas	eliminación de olores				
fibras vegetales	<b>algodón</b>	toallas, calcetines, ropa interior, pantalones vaqueros, ropa deportiva, camisetas, mantas		●	●	●	Pueden permanecer arrugas en telas que contengan un 100% de algodón. Si lo desea, planche después del ciclo.
	<b>lino, cáñamo, ramio</b>	ropa de verano, manteles		●	●	●	Algunas arrugas pueden permanecer en la ropa. Asegúrese de que las telas sean lavables o de lavado a mano si se utiliza el ciclo de desinfección o el ciclo refrescante. Coloque la ropa sobre el estante si es delicada. No acondicione la ropa almidonada.
fibras naturales	<b>alpaca, pelo de camello, cachemira</b>	abrigos, trajes	§	§	§	●	Coloque los tejidos de punto sobre el estante. La alpaca y pelo de camello se encogen en el agua caliente.
		bufandas, prendas de punto		§		●	
	<b>pieles, cuero</b>	abrigos, bufandas				●*	* Utilice solo el ciclo de Aire Fresco descargado (secado a baja temperatura). Pero, el cuero es únicamente 100% natural (No cuero artificial).
fibras animales	<b>seda</b>	corbatas de seda, cintas, bufandas, blusas, terciopelo de seda/felpa					* Utilice solo el ciclo de Aire Fresco descargado (secado a baja temperatura).
fibras animales	<b>lana</b>	suéteres, prendas de punto		§		●	Coloque tejidos de punto en el estante. Algunas lanas se encogen cuando se lavan en agua caliente. Asegúrese de que las telas sean lavables o de lavado a mano si se utiliza el ciclo de desinfección o el ciclo refrescante. El ciclo de secado suave es seguro para la mayoría de los artículos.
		abrigo de invierno, trajes, ropa deportiva, uniformes	●	●	●	●	

# GUÍA PARA EL CUIDADO DE TELAS (CONTINUACIÓN)



● = sí

§ = revisar etiqueta

tela	ropas	Ciclo refrescante		Ciclo de desinfección	Ciclo de secado suave	comentarios	
		reducción de arrugas	eliminación de olores				
fibras sintéticas o artificiales	<b>acetato</b>	forros de trajes, blusas, corbatas, pijamas	●	●	●	●	
	<b>acrílico</b>	ropa interior térmica, prendas de punto	●	●	●	●	Coloque la ropa en el estante
	<b>nailon</b>	medias, ropa interior	●	●	●	●	Coloque la ropa en el estante
		ropa deportiva, cortinas	●	●	●	●	
	<b>poliuretano</b>	ropa extensible (que contenga menos de 5%)	●	●	●	●	Si el artículo contiene más de un 5% de poliuretano (traje de baño), revise la etiqueta para el cuidado
	<b>seda artificial</b>	forro de traje	●	●	●	●	

- Las telas vienen en una amplia variedad de pesos y acabados y pueden tener diferentes requisitos de cuidado para cada variedad. Es difícil incluirlos adecuadamente en este manual. Al utilizar el Styler con cualquier artículo, compruebe la etiqueta de cuidado antes de proceder. No coloque objetos que no sean de color inalterable, sensibles al calor, o no sean adecuados para el lavado con agua en el ciclo refrescante o el ciclo de desinfección. Haga una prueba de mancha de agua en un lugar pequeño y discreto (una costura interior) para determinar si la tela destiñe. Para obtener más ayuda, consulte con el fabricante de la prenda, un profesional de limpieza en seco, o una guía más detallada sobre el cuidado de telas.
- Utiliser la Styler pour des articles détrempés ou dont la teinture ne résiste pas au lavage peut endommager les articles et tacher l'intérieur de l'armoire. Estas manchas no afectarán el funcionamiento del Styler. Use pasta de dientes para eliminar las manchas del interior del gabinete.
- El Styler no tiene una función de lavado. Lave los artículos sucios antes de su uso.

## REVISIÓN DE FILTROS ANTES DE CADA CARGA

### Revisión del filtro de pelusas

Asegúrese siempre de que el filtro de pelusa esté limpio antes de iniciar una nueva carga; un filtro de pelusa obstruido aumentará el tiempo de secado.

- 1 Abra la rejilla delantera y saque el filtro de pelusas.

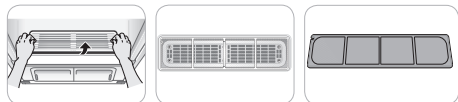

- 2 Cepille el filtro con un cepillo suave o límpielo con una aspiradora.

Si el filtro de pelusas está roto o dañado, sustitúyalo por un filtro nuevo.

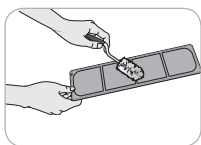

- 3 Vuelva a instalar el filtro.



#### PRECAUCIÓN

- Compruebe que las partes estén correctamente alineadas cuando se inserte la parrilla.

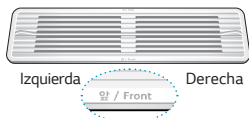

### Cambio de la lámina de aroma

Use una lámina de suavizante para agregar un aroma refrescante a la ropa. Reemplace la lámina de suavizante de ropa después de cada uso.

- 1 Retire el filtro de aroma del Styler.



- 2 Abra el filtro de aroma e inserte una lámina de suavizante en él.

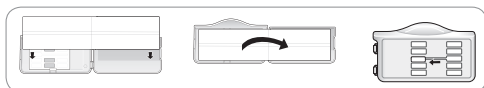

- 3 Cierre el filtro de aroma e insértelo de nuevo en el Styler.

Coloque el filtro de aroma en la dirección de la flecha. Puede ajustar la apertura del filtro de perfume con la palanca de ajuste. Cuanto más abierto esté el filtro de aroma, más intenso será el aroma.

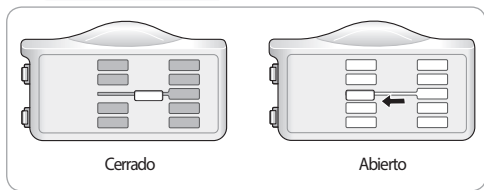

- 4 Cuando haya finalizado el ciclo, retire el filtro de aroma y deseche la lámina suavizante de telas.

**Consejo:** Pulverice perfume cuatro o cinco veces sobre una almohadilla de algodón y colóquela en el Soporte de aroma para utilizarla. (Sin embargo, la fuerza de la fragancia puede variar en función del perfume).

## REVISIÓN DE LOS TANQUES DE AGUA

Revise el agua en los tanques de agua antes de su uso. El tanque de suministro de agua debe estar lleno de agua antes de usar el Styler. El Styler no funciona sin agua. El tanque de drenaje de agua se debe vaciar antes de cada uso.

- 1 Tire de la manija de cada tanque hacia adelante para quitar el tanque y comprobar el nivel de agua.

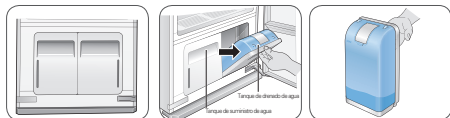

- 2 Asegúrese de que el tanque de suministro de agua esté lleno de agua.

El tanque de suministro de agua lleno se puede utilizar aproximadamente cuatro veces, dependiendo de los ciclos utilizados. Use agua limpia corriente o embotellada para un mejor rendimiento y una mayor vida útil del producto. No utilice agua destilada ni reutilice el agua del tanque de drenaje.

La primera vez que se utiliza el Styler, se utilizan 2/3 del agua en el tanque de suministro de agua, estando totalmente lleno. En los siguientes ciclos se usa menos agua.

### PRECAUCIÓN

- **Use solo agua para llenar el tanque de suministro de agua.** Cualquier otra sustancia, como detergente o suavizante de telas, puede dañar el Styler.
- **Use solo agua corriente limpia o agua embotellada.** Las sustancias extrañas en el agua pueden acortar la vida útil del Styler.
- **No use agua destilada.** El sensor de agua puede no funcionar.
- **No vuelva a usar el agua en el tanque de drenaje para llenar el tanque de suministro de agua.**

- 3 Asegúrese de que el tanque de drenaje de agua esté vacío.

El tanque de drenaje se llenará después de unos tres usos. El tanque se llena más rápidamente durante los ciclos de secado.

El Styler no funciona si el depósito de drenaje está lleno.

Con el tiempo, puede aparecer una descoloración leve en el tanque de drenaje de agua. Esto es normal y no afecta el desempeño del producto.

## CARGA DEL STYLER

### PRECAUCIÓN

- **Revise todos los bolsillos para asegurarse de que estén vacíos. Objetos tales como ganchos para papeles, bolígrafos, monedas y llaves pueden dañar tanto el Styler como la ropa. Objetos inflamables como encendedores o fósforos podrían encenderse y provocar un incendio.** Si no lo hace, puede provocar un incendio, una explosión, e incluso la muerte.
- **Nunca seque ropa que ha sido expuesta a aceite, gasolina u otras sustancias inflamables. El lavado de la ropa no elimina completamente los residuos de aceite.** El incumplimiento de esta advertencia puede provocar un incendio, una explosión o la muerte.
- **Retire las perchas vacías de la percha móvil y colóquelas en el estante antes de comenzar el ciclo.** Las perchas vacías pueden causar ruido innecesario, fricción y daño a los tejidos. Consulte **Almacenamiento de las perchas**, página 28.
- **Cuelgue las perchas en la misma dirección que la percha móvil para evitar colisiones.**

accesorio	elementos con los cuales usarlo
perchas	camisas, vestidos, trajes, abrigos, faldas, pantalones sin pliegues o demasiado grandes para las planchas de pantalones, o cualquier elemento que puede utilizar una percha
Kit para el cuidado de pantalones con pliegues	pantalones cuando se desean pliegues
estante	suéteres, lana, prendas de punto, ropa interior, zapatos, sombreros, juguetes y otras prendas de vestir o artículos que no pueden utilizar perchas

## Perchas

Las perchas que vienen con el Styler son para usar únicamente con el Styler. Cualquier percha de plástico o metal que tenga un gancho de menos de 5/32 pulgadas (4 mm) de grosor y ganchos instalados en las hendiduras de la percha móvil se pueden utilizar en el Styler.

- No utilice las perchas con prendas de lana, prendas de punto o lencería delicada. Las prendas pueden estirarse o quedar con marcas de las perchas.
- Pueden aparecer arrugas en la parte posterior del cuello en algunas prendas.
- Use las ranuras de suspensión diagonales de la percha móvil para artículos grandes o voluminosos.
- Retire las perchas vacías o almacénelas en el estante durante la operación. Consulte **Almacenamiento de las perchas**, página 28.

### 1 Seleccione una percha adecuada.

Elija la percha de Styler que se ajuste al artículo que va a colgar.

### 2 Cierre los botones y las cremalleras de todas las prendas y los cuélguelas en perchas.

Si lo hace, las prendas no se caerán ni se arrugarán más durante el ciclo. Si una prenda no tiene botones o cremallera, ciérrela con una cinta de algodón alrededor de la zona del cuello.



### 3 Coloque los ganchos en las ranuras de la percha móvil.

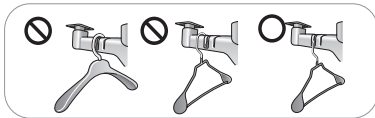

## Uso de la percha móvil

### 1 Inserte las perchas en las ranuras y tire hacia abajo para asegurar el gancho ajustadamente.

Los ganchos deben encajar perfectamente en las ranuras para evitar ruidos, vibraciones o daños a los artículos durante el funcionamiento.

### 2 Utilice las ranuras diagonales (2 y 4) para los objetos voluminosos.

No utilice ranuras diagonales y ranuras estándar durante el mismo ciclo. Las perchas pueden golpearse entre sí y dañar la ropa.

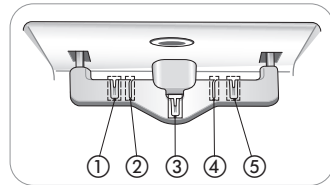

### 3 No sobrecargue artículos.

Mientras menor sea el número de artículos, mayor será el rendimiento del secado. Los artículos que tocan los lados del gabinete pueden recoger la condensación del gabinete y no secarse completamente.

## Percha para pantalones o kit de cuidado para pantalones con pliegue

Coloque los pantalones, ya sea en la percha móvil o el kit de cuidado para pantalones con pliegue, dependiendo de si se desea el mantenimiento de los pliegues en las piernas de los pantalones.

- Colgar los pantalones en la percha móvil puede reducir los pliegues en las piernas de éstos.
- Para mantener los pliegues en las piernas de los pantalones, use el kit para cuidado de pantalones con pliegue.
- Los pantalones no pueden ser más anchos de 38 pulg. (96 cm) o más largos de 43 5/16 pulg. (110 cm) para poder entrar en el kit para cuidado de pantalones con pliegue. Compruebe el tamaño de los pantalones antes de usar el kit para cuidado de pantalones con pliegue. Si los pantalones son muy grandes, use la percha móvil.
- El contenido de la tela de las prendas afecta el nivel de reducción de las arrugas.
- Utilice el ciclo Cuidado Extra de Pantalones descargado predeterminadamente para eliminar las arrugas de los pantalones de la forma más eficaz. Vea **Descarga de ciclos** página 32.

## Apertura y cierre de la percha para pantalones

- 1 Para abrir, doble el gancho hacia abajo, hacia las hojas de suspensión para desbloquear y separar las hojas.

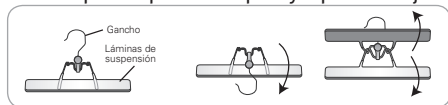

- 2 Una vez que se insertan los pantalones, junte las hojas y gire el gancho hacia arriba y lejos de las hojas para bloquearlas en su lugar.

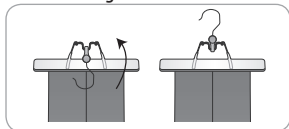

## Colocación de pantalones en las perchas para pantalones

- 1 Retire todos los objetos de los bolsillos de los pantalones y abotone los bolsillos traseros.

- 2 Doble los pantalones a lo largo de las líneas de pliegue (o donde las líneas de pliegue estarían), y sujete la percha para pantalones en los extremos de las piernas de los pantalones.

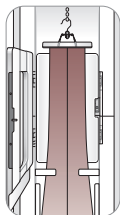

- 3 Tire suavemente de los lados de las piernas de los pantalones. Asegúrese de que los pantalones queden bien estirados en la percha, sin arrugas, y que no va vayan a caer de la percha durante el ciclo.

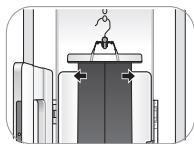

- 4 Coloque la percha para pantalones en la percha móvil o en el kit de cuidado para pantalones con pliegues.



## Uso del kit de cuidado para pantalones con pliegue

- 1 Abra el kit de cuidado para pantalones con pliegue pulsando en el icono ubicado en el lateral.

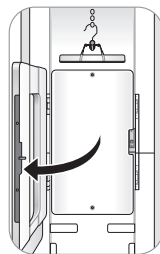

- 2 Cuelgue la percha para pantalones en el gancho por encima del kit para cuidado de pantalones con pliegue que mejor se ajuste a la longitud de los pantalones que se van a planchar.

Si los pantalones son más largos, utilice los ganchos más altos para prevenir que los pantalones toquen el piso del gabinete.

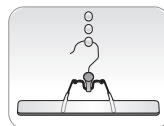

Los pantalones no deben ser más anchos de 38 pulgadas (96 cm) o más de largos 43,3 pulgadas (110 cm). Compruebe el tamaño de los pantalones antes de usar el kit para cuidado de pantalones con pliegue. Si los pantalones son muy grandes, use la percha móvil.

- 3 Asegúrese de que los pantalones están colgando recto.

Compruebe los pliegues en las piernas para asegurarse de que están alineados. Sujetar los pantalones con los dos clips antes de cerrar el kit de cuidado para pantalones con pliegue. Si los pantalones no están doblados correctamente en los pliegues y no cuelgan rectos, pueden aparecer líneas dobles en los bordes de los pantalones, o los pantalones pueden presentar arrugas.

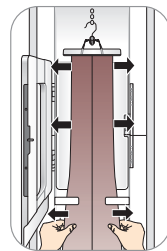

- 4 Cierre el kit de cuidado para pantalones con pliegue y luego enderece los pantalones una vez más.

Tire suavemente de los bordes de los pantalones para suavizar las arrugas. Asegúrese de que los pantalones estén colgados de manera recta en el kit de cuidado para pantalones con pliegue.

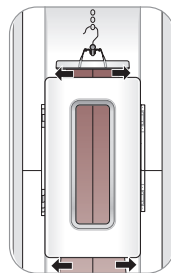

## Estante

Utilice el estante para ropa y artículos que no puedan colocarse en perchas. No apile artículos en el estante. Para un mejor rendimiento del secado, utilice el estante para un solo artículo o artículos más pequeños con un espacio entre ellos.

## Montaje del estante

- 1 Sostenga el estante con el reborde gris hacia el frente.

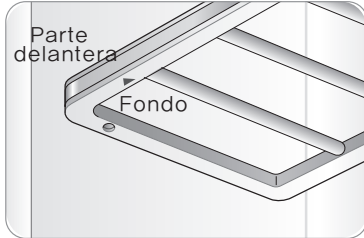

- 2 Inserte la ranura izquierda del estante en el soporte izquierdo del estante, luego baje la ranura derecha del estante hacia el soporte derecho.

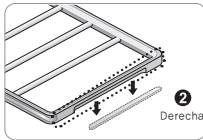
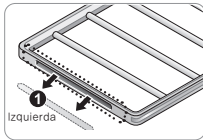
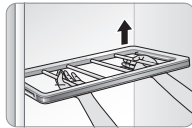
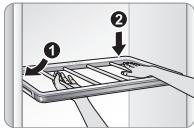

- 3 Para desmontar, levante el lado derecho del estante y luego saque el lado izquierdo del estante del soporte del estante.



### PRECAUCIÓN

- El estante no se puede montar deslizándolo en el gabinete. Caerá si no se ensambla correctamente.
- No coloque objetos pesados en el estante ni lo utilice para almacenar objetos. Si lo hace, puede hacer que el producto efectúe un funcionamiento defectuoso.
- No permita que los niños se suban al estante o se cuelguen de él. Podrían sufrir lesiones.

- Cuelgue el estante en el soporte del estante mientras trate ropa larga, como abrigos o vestidos.

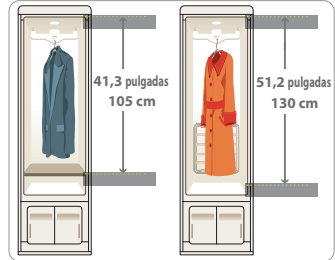
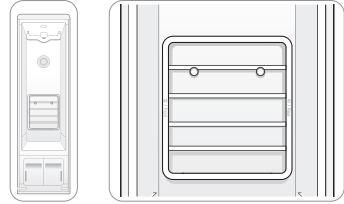

## Almacenamiento de perchas

Retire las perchas no utilizadas de la percha móvil y almacénelas en el estante durante la operación. Esto evita el ruido y los daños en la ropa.

- 1 Inserte los soportes entre los rieles del estante.

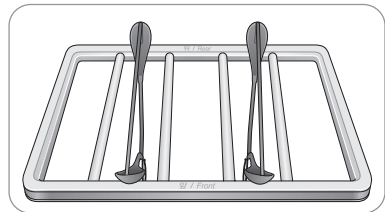

- 2 Cuando acondicione ropa larga, si el estante se almacena en el soporte del estante, almacene las perchas fuera de la unidad durante el funcionamiento.
- 3 No utilice el estante para almacenar objetos pesados.



## PANEL DE CONTROL

El panel de control responde al tacto usando electricidad estática. Un leve toque es suficiente para hacerlo funcionar. Utilice un paño para limpiar los controles y así evitar el contacto y la activación de las teclas. Sustancias foráneas en el control, el uso de guantes, o tocar las teclas a través de tela puede evitar la activación de las teclas.

### Características del panel de control

Dependiendo del modelo, algunas de las siguientes funciones pueden no estar disponibles.

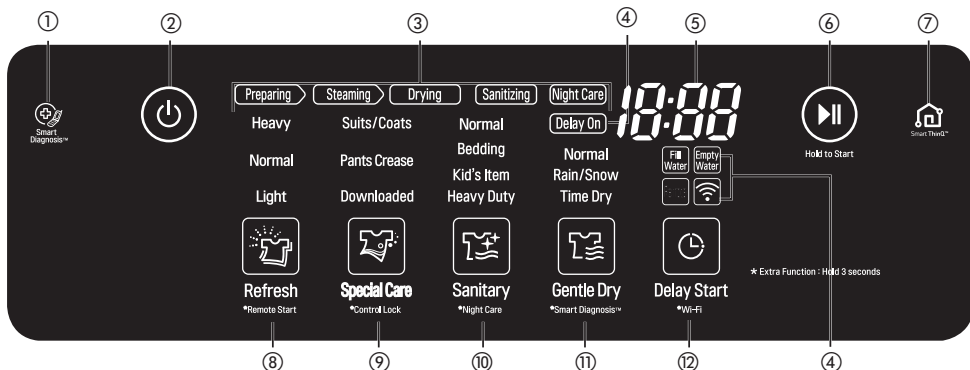

#### ① ICONO DE SMART DIAGNOSIS™

Coloque el teléfono sobre este icono en el diagnóstico de problemas con Smart Diagnosis. Consulte **Uso Smart Diagnosis**, página 38.

#### ② ENCENDIDO/APAGADO

Toque el botón Power para encender o apagar el aparato. Una vez que el ciclo se ha completado, el estilizador se apaga automáticamente después de unos segundos si no se toca ninguna tecla.

**NOTA:** Tocar POWER durante un ciclo cancelará ese ciclo y se perderán los ajustes de ciclo.

#### ③ INDICADOR DE FINALIZACIÓN DE CICLO

En esta parte de la pantalla se muestra en qué etapa se encuentra el ciclo de acondicionamiento en curso (Preparación, Calefacción, Vaporización, Secado, o Desinfección).

#### ④ INDICADORES DE ALERTA Y DE OPCIÓN

**Delay On:** se ilumina cuando se establece la función de inicio diferido.

**Fill Water:** se ilumina cuando el tanque de drenaje de agua no se encuentra o está vacío.

**Empty Water:** se ilumina cuando el tanque de drenaje de agua no se encuentra o está lleno.

**Night Care:** se ilumina cuando se selecciona la función **Night Care (Cuidado nocturno)**.

**Remoto:** se ilumina se ilumina cuando la función Inicio remoto está configurada.

**Wi-Fi:** se ilumina cuando la función Wi-Fi está configurada.

#### ⑤ PANTALLA DE TIEMPO

**La pantalla muestra el tiempo restante estimado** y mensajes de error del Styler. El tiempo del ciclo puede variar según las condiciones de uso.

#### ⑥ INICIO/PAUSA

Toque y mantenga pulsado Inicio para el ciclo seleccionado. Si el Styler se está ejecutando, toque Pausa para detener el ciclo sin perder la configuración actual.

**NOTA:** Si no toca Start/Pause para reanudar un ciclo dentro de la hora posterior a pausar, el estilizador se apagará automáticamente.

#### ⑦ SmartThinQ

Busque la aplicación LG SmartThinQ en Google Play Store o Apple App Store desde un smartphone. Consulte **Funciones Inteligentes**, página 36.

#### ⑧ REFRESH CYCLE/\*Inicio remoto (CICLO REFRESCANTE)

Toque el icono para seleccionar un ciclo refrescante, toque varias veces para alternar entre los ajustes. Consulte la **Guía de ciclos**, página 31.

Presione y mantenga presionado durante tres segundos para activar la función Remoto. Consulte **Funciones Inteligentes**, página 36.



### ⑨ SPECIAL CARE/\*CONTROL LOCK (CUIDADO ESPECIAL/\*BLOQUEO DE CONTROLES)

Toque el icono para seleccionar un ciclo de Cuidado especial, toque repetidamente para cambiar entre los ajustes.

El ciclo descargado predeterminado es el ciclo Ready to Go (Listo para Salir). Descargue un ciclo nuevo utilizando la aplicación LG SmartThinQ desde un smartphone. Vea **Funciones Inteligentes**, página 36.

Mantenga presionado el icono por tres segundos para activar/desactivar la función Bloqueo de Controles. Vea **Bloqueo de Controles**, página 34.

### ⑩ SANITARY/\*NIGHT CARE (CICLO DE DESINFECCIÓN/\*CUIDADO NOCTURNO)

Toque el icono para seleccionar un Ciclo de desinfección, toque varias veces para alternar entre los ajustes.

Toque sin soltar el icono durante tres segundos para activar/desactivar la función Cuidado nocturno. Vea **Guía de Ciclos**, página 31.

### ⑪ GENTLE DRY/\*Smart Diagnosis™ (CICLO DE SECADO SUAVE/\*Smart Diagnosis™)

Toque el icono para seleccionar un ciclo de secado suave, toque varias veces para alternar entre los ajustes.

### ⑫ DELAY START/ \*WI-FI (INICIO RETARDADO/\*WI-FI)

Establezca una hora de inicio retardado para el ciclo. Consulte **Configuración de una hora de inicio retardado**, página 34. El inicio retardado no puede seleccionarse con el ciclo Cuidado nocturno.

Presione y mantenga presionado durante tres segundos para activar la función Wi-Fi. Vea **Funciones Inteligentes**, página 36.

# GUÍA DE CICLOS

				Procesos del ciclo			
Ciclo	Ajuste	Ropa/Tipo de tela	Tiempo de finalización en hr.: min.	Preparar	Vaporizar	Desinfectar	Secar
CICLO REFRESCANTE	Normal	traje, abrigo, uniforme escolar, bufanda, lana, prendas de punto, ropa de alto rendimiento/aire libre, toallas, ropa interior, camisetas, calcetines, pantalones vaqueros, chaquetas de mezclilla, ropa deportiva, manteles	48	○	○		○
	Liviano		20	○	○		○
	Profundo	100% lana, poliéster, rayón, uretano, gabardina, Gore-Tex, algodón, nylon, ramio, cáñamo	1:07	○	○		○
CUIDADO ESPECIAL	Trajes/Abrigos	*Next to Suits/Coats* Diseñado especialmente para remover olores de los trajes o abrigos rápidamente.	35	○	○		○
	Arrugas de Pantalón	*Next to Pants Crease* Utilícelo con el Cuidado para las Arrugas de Pantalón. Diseñado para alisar las arrugas y acentuar los pliegues en los pantalones.	1:07	○	○		○
	Descargado	*Next to Downloaded* Listo para Salir (Predeterminado) es una preparación de clima frío para prendas y ropa de exterior. Para otras opciones, vea Descargados, página 32.  Error type: Mistranslation Severity: Critical	10				
CICLO DE DESINFECCIÓN	Normal	Igual al ciclo Refrescante, excluyendo lana y prendas de punto. Vea <b>Guía para el Cuidado de Telas</b> , páginas 22-23, y las etiquetas del cuidado de las prendas previo a su uso. Las fibras naturales deben estar marcadas como lavables/ lavado a mano y secado en secadora para evitar que estas encojan. No lo utilice con artículos que contengan goma, espuma o adhesivos.	1:28	○	○	○	○
	Ropa de Cama		1:43	○	○	○	○
	Artículos de Niños		1:43	○	○	○	○
	Trabajo Pesado		2:13	○	○	○	○
CICLO DE SECADO SUAVE	Normal	Igual que el Ciclo Refrescante. Los Ciclos de Secado Suave también son seguro para varias prendas no lavables como seda, corbatas, blusas, y otras prendas hechas de fibras naturales como 100% lana, casimires, pelo de camello y lana de alpaca. Vea <b>Eligiendo Prendas Seguras para Styler</b> , y siempre revise las etiquetas en ellas previo a su uso.	2:00				○
	Lluvia/Nieve		58				○
	Tiempo de Secado		30-2:30				○

## Procesos del ciclo

- **Preparación:** calienta el agua en el tanque para el suministro de vapor.
- **Pulverización:** la ropa se pulveriza con vapor.
- **Desinfección:** elimina los gérmenes de la ropa.
- **Secado:** elimina la humedad de la ropa.

## ELECCIÓN DE UN CICLO

Los ciclos del Styler están diseñados para adaptarse a una variedad de situaciones. Seleccione el ciclo y el ajuste que mejor coincida con el contenido de carga y los resultados deseados para el máximo rendimiento y cuidado de la ropa. Para obtener los mejores resultados, preste atención a las etiquetas de cuidado de las prendas de vestir y elija un ciclo que sea apropiado para el contenido de la tela. Para ver una guía de símbolos utilizados en las etiquetas de cuidado de las telas, consulte la tabla de la página 21 y la **Guía para el cuidado de la tela** en las páginas 22-23.

Toque el icono de selección de ciclos para seleccionar el ciclo deseado. Pulse el icono varias veces para seleccionar el ajuste deseado. Cuando se seleccione un ciclo, se encenderá la luz de la configuración por defecto. Consulte **Uso del Styler**, página 20, para obtener más detalles sobre los métodos de funcionamiento.

### Ciclo refrescante

Utilice el ciclo refrescante para eliminar olores y arrugas, y para secar prendas. Este ciclo utiliza vapor y solo debe utilizarse con artículos lavables. El ciclo es seguro para lana lavable y géneros de punto.

### Ciclo de desinfección

Utilice el ciclo de Desinfección para reducir gérmenes y para secar prendas. Seleccione este ciclo para prendas de vestir, ropa de cama, ropa de niños y juguetes. No use este ciclo para lana o prendas de punto, debido a que las altas temperaturas y el vapor pueden causar encogimiento.

### Desinfección profunda

Use este ciclo para ropa, ropa de cama o juguetes de peluche. Los edredones o mantas deben ser de una sola capa y pesar 3,3 libras (1,5 kg) o menos.

### Ciclo de secado suave

Utilice el ciclo de Secado Suave para reducir olores y arrugas, y para secar prendas. Seleccione este ciclo para los tejidos no lavables como la seda y el cachemir. También puede descargar el ciclo de secado Fresh Air para artículos de piel y cuero. Consulte **Descarga de ciclos del Styler**, página 36.

### Tiempo de secado

Use el ciclo de tiempo de secado para seleccionar manualmente el tiempo de secado, de 30 a 150 minutos, en incrementos de 30 minutos. O utilice Tiempo de secado para agregar tiempo de secado al final de otro ciclo.

## Descargado

Descargue un ciclo y utilícelo para tratar telas especiales como pieles y cuero, para reducir el ruido o para remover la estática. El ciclo descargado de forma predeterminada es Ready to Go (Listo para Ir), un ciclo de diez minutos que le quita el frío a sus prendas o a su ropa de exterior. Perfecto para el clima de invierno.

Para descargar un ciclo diferente, vea **Funciones Inteligentes**, página 36, y las instrucciones en la aplicación LG SmartThinQ.

## Ciclos descargables

Ciclo	Tiempo de finalización en hr.: min.	Descripción
Listo para salir	10	(predeterminado) consulte la Guía de ciclos y más arriba
Equipo atlético/Uniforme	1:54	elimina suavemente los olores de los uniformes y equipos
Aire fresco	30	elimina suavemente la humedad y el polvo de pieles, cuero, seda y telas sin dañarlas y restaura el volumen de la piel o telas aplastadas por las actividades cotidianas
Chales /Corbatas	23	elimina suavemente los olores de chales, bufandas o corbatas de uso frecuente
Modo silencioso	2:03	ciclo refrescante más silencioso
Calentamiento	30	calienta mantas y edredones
Eliminación de estática	11	Elimina la estática usando TrueSteam™

## CONFIGURACIONES Y OPCIONES DEL CICLO

### Iconos selectores de ciclo

Para cambiar los ajustes durante el ciclo, pulse Inicio/Pausa para pausar el ciclo; a continuación, toque el icono de selección de ciclos correspondiente para cambiar la configuración.

- **Toque el botón Inicio/Pausa para activar el panel de control.**

El ciclo seleccionado y el botón Inicio/Pausa empiezan a parpadear.

### Selección de ciclo

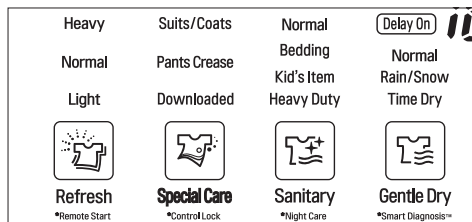

- 1 Toque el botón Power
- 2 Toque el icono de selección de ciclos varias veces hasta que se ilumina el ciclo y el ajuste deseado.
- 3 Toque Inicio/Pausa.

### Cambio de los ajustes durante un ciclo

- 1 Toque Inicio/Pausa para pausar el ciclo.
- 2 Toque el icono de selección de ciclos correspondiente para cambiar la configuración.

- Durante los ciclos de desinfección y refrescante, la máquina hará un sonido de ebullición y sibilante como de agua hirviendo para producir vapor y rociar el vapor en la ropa. Es normal.
- La percha móvil se moverá, incluso cuando solo se esté utilizando el estante.
- Los tiempos de ciclo pueden variar dependiendo del entorno de uso, incluyendo la temperatura del agua.
- El tiempo de ciclo para el ciclo de secado suave puede ser más largo para la ropa mojada que no se seca de manera centrífuga.

- La ropa muy gruesa podría no secarse de manera uniforme al final del ciclo de secado suave.
- Si el ciclo de desinfección se cambia a un ciclo refrescante o secado suave durante la operación, no se realiza el proceso de desinfección.

### ⚠ PRECAUCIÓN

- **No abra la puerta durante el funcionamiento.** Existe el riesgo de quemaduras o lesiones provocadas por el aire o vapor caliente que sale del aparato.
- **No permita que el vapor o aire caliente escape del gabinete durante la operación.** Abrir la puerta durante el funcionamiento también afecta al rendimiento, alarga el tiempo de secado, y provoca condensación y acumulación de agua en el suelo.
- **No coloque artículos muy húmedos a secar en el Styler. Sacuda o escurra el exceso de agua antes de poner los artículos a secar en el estante.** Si hay una gran cantidad de carcos de agua en el gabinete, el rendimiento del secado puede verse perjudicado o se puede dañar el producto.
- **Retire o almacene el estante al colgar artículos largos para que no se arruguen.**
- **Cierre los botones y las cremalleras de la ropa para evitar que se caigan de las perchas durante el funcionamiento.** Sujete la zona del cuello con una cuerda de algodón si no tiene un botón o una cremallera.

### Selección de los ciclos descargados

- 1 Toque el botón Power
  - 2 Toque el icono selector del ciclo Special Care (Cuidado Especial) para seleccionar el ciclo Descargado.
  - 3 Toque Inicio/Pausa.
- Descargue y utilice la aplicación LG SmartThinQ en un teléfono inteligente para confirmar el ciclo descargado actual o para descargar otro ciclo.
  - solo un ciclo descargado se puede guardar y cambiar a la vez. Consulte **Descarga de ciclos del Styler**, página 36.

## FUNCIONES ESPECIALES

Algunos botones también activan funciones especiales, incluyendo el bloqueo de controles.

### Bloqueo de controles

Utilice el bloqueo de controles para prevenir el uso no deseado del Styler o para mantener la configuración de ciclo y que no sea cambiada mientras el Styler está funcionando.

- 1 **Toque y mantenga pulsado el icono de Special Care durante tres segundos para activar o desactivar la función de bloqueo de controles.**
  - 2 **"CL" aparece en pantalla, y todos los controles se desactivan, excepto el botón de encendido.**
- El bloqueo de controles no bloquea la puerta.
  - El ajuste del bloqueo de controles se mantiene incluso si hay un corte de energía.
  - Una vez establecido, el bloqueo de controles permanece activo hasta que se desactiva manualmente. El bloqueo de controles debe ser desactivado para hacer funcionar otro ciclo.

## Configuración de un horario de inicio retardado

Utilice la función de inicio retardado para retrasar la hora de inicio del ciclo.

- 1 **Toque el botón Power**
- 2 **Toque el icono del selector de ciclo para el ciclo deseado.**
- 3 **Toque Delay Start para ajustar la hora de inicio del ciclo.**  
El tiempo de retardo predeterminado es de tres horas. Cada vez que pulse el botón, el tiempo aumentará una hora, hasta 19 horas.

- Toque y mantenga presionado el botón para aumentar el tiempo de retardo más rápidamente.



### PRECAUCIÓN

- **No abra la puerta durante el funcionamiento.** Existe el riesgo de quemaduras o lesiones provocadas por el aire o vapor caliente que sale del aparato.
- **No permita que el vapor o aire caliente escape del gabinete durante la operación.** Abrir la puerta durante el funcionamiento también afecta al rendimiento, alarga el tiempo de secado, y provoca condensación y acumulación de agua en el suelo.

## Smart Diagnosis™

Utilice esta función con la aplicación LG SmartThinQ en un teléfono inteligente o al comunicarse con el servicio técnico de LG para ayudar a diagnosticar problemas en el Styler. Consulte **Uso de Smart Diagnosis™**, página 38.

## Cuidado nocturno

Use la función Cuidado nocturno para guardar prendas durante la noche o cuando las prendas no puedan sacarse justo después de que el ciclo haya finalizado. Cuidado nocturno produce aire caliente de forma periódica para evitar la condensación y mantener las prendas calientes y secas hasta que llegue el momento de sacarlas.

- Cuando se configura, la función Cuidado nocturno se inicia una vez finalizado el ciclo seleccionado.
- La función Cuidado nocturno no puede configurarse después de un ciclo de secado.
- Si se presiona el botón de encendido, se perderán los ajustes de Cuidado nocturno.
- Cuidado nocturno funciona durante un máximo de 24 horas.
- Durante la función Cuidado nocturno, es posible abrir la puerta de forma segura, incluso cuando se inyecta aire.
- Es normal que la función Cuidado nocturno emita ruido de forma periódica, ya que produce aire caliente.



※ Esta imagen sólo tiene una finalidad informativa. La posición del botón SANITARY puede variar según los modelos. (Consulte las páginas 29~30.)

## Configuración de la función Cuidado nocturno

- 1 Ponga la ropa en el Styler.
- 2 Toque el icono de selección de ciclos varias veces hasta que seleccione el ajuste y el ciclo que desee.
- 3 Mantenga presionado SANITARY durante tres segundos para iluminar el LED y activar Cuidado nocturno.
- 4 Toque Inicio/Pausa.
- 5 Para cancelar Cuidado nocturno, toque otro icono de selección de ciclos.

## FUNCIONES INTELIGENTES



### Aplicación LG SmartThinQ

La aplicación LG SmartThinQ le permite comunicarse con el electrodoméstico usando un teléfono inteligente.

#### Cómo instalar la aplicación LG SmartThinQ

Busque la aplicación LG SmartThinQ desde la tienda Google Play o Apple App Store en un teléfono inteligente. Siga las instrucciones para descargar e instalar la aplicación.

#### Funciones de la aplicación LG SmartThinQ

- Para electrodomésticos con el   logo

#### Descargar ciclo

Descargue ciclos nuevos y especiales que no están incluidos en los ciclos básicos del electrodoméstico. Los electrodomésticos correctamente registrados pueden descargar una amplia variedad de ciclos especiales específicos del electrodoméstico. Solo es posible almacenar un ciclo en el electrodoméstico cada vez. Cuando Descargar ciclo finalice en el electrodoméstico, el producto conservará el ciclo descargado hasta que se descargue un nuevo ciclo.

#### NOTA

- Primero debe registrar el electrodoméstico y conectarse a una puerta de enlace para poder usar la función Descargar ciclo.

#### Alertas push (Mensaje inteligente)

Cuando finaliza el ciclo o el electrodoméstico tiene algún problema, puede recibir notificaciones "push" en un teléfono inteligente.

#### NOTA

- Primero debe registrar el electrodoméstico y conectarse a una puerta de enlace para poder usar la función Alertas push.

#### Smart Diagnosis™

Esta función proporciona información útil para diagnosticar y solucionar problemas del electrodoméstico según el patrón de uso.

#### NOTA

Primero debe registrar el electrodoméstico y conectarse a una puerta de enlace para poder usar la función Smart Diagnosis.

#### NOTA

- Para verificar la conexión Wi-Fi, revise que el ícono **Wi-Fi**  en el panel de control esté encendido.
- LG SmartThinQ no se hace responsable de problemas, fallos, mal funcionamiento o errores causados por la conexión de la red.
- El equipo solo es compatible con redes Wi-Fi de 2.4 GHz.
- Si el electrodoméstico tiene problemas para conectarse a la red Wi-Fi, podría estar demasiado lejos del router. Adquiera un repetidor de Wi-Fi (amplificador de cobertura) para mejorar la potencia de la señal Wi-Fi.
- La conexión Wi-Fi podría no funcionar o ser interrumpida debido al entorno de red doméstica.
- Según el proveedor de servicios de Internet, la conexión de la red puede no funcionar correctamente.
- El entorno inalámbrico circundante puede hacer que el servicio de red inalámbrica funcione con lentitud.
- Esta información está actualizada en el momento de su publicación.
- La aplicación está sujeta a cambios con fines de mejora del electrodoméstico sin previo aviso para los usuarios.

## Información de anuncio de programas de código abierto

Para obtener el código fuente correspondiente GPL, LGPL, MPL y otras licencias de código abierto que contiene este producto, visite <http://opensource.thesignaturekitchen.com>. Además del código fuente, podrá descargar las condiciones de las licencias, exención de responsabilidad de la garantía y avisos de copyright.

LG Electronics también le proporciona el código de fuente abierta en CD-ROM por un costo que cubre dicha distribución (tal como el precio del soporte, el envío y la entrega) si lo solicita por correo electrónico a [opensource@lge.com](mailto:opensource@lge.com). Esta oferta tiene validez durante tres (3) años a partir de la fecha en la que se adquirió el producto.

Especificaciones módulo LAN inalámbrico	
Modelo	LCW-004
Rango de frecuencia	2412 to 2462 MHz
Rango de frecuencia (max.)	IEEE 802.11 b : 22.44 dBm IEEE 802.11 g : 24.68 dBm IEEE 802.11 n : 24.11 dBm

## Aviso de la FCC (para el módulo transmisor contenido en este producto)

Este equipo fue probado y se determinó que cumple con los límites para los dispositivos digitales de Clase B, en conformidad con la parte 15 de las normas de la FCC. Estos límites están diseñados para ofrecer una protección razonable contra interferencias dañinas en una instalación residencial. Este equipo genera, usa y puede emitir energía de radiofrecuencia y, si no se instala y utiliza de acuerdo con las instrucciones, podría causar interferencias dañinas a las comunicaciones por radio. Sin embargo, no se garantiza que dicha interferencia no pueda ocurrir en instalaciones particulares. Si este equipo causa interferencia dañina a la recepción de radio o televisión, que se puede determinar encendiendo y apagando el equipo, se aconseja al usuario intentar corregir la interferencia realizando alguna de las siguientes acciones:

- Reorientar o reubicar la antena receptora.
- Aumentar la separación entre el equipo y el receptor.
- Conectar el equipo a una toma de corriente en un circuito diferente del utilizado por el receptor.
- Consultar al vendedor o a un técnico de radio/TV con experiencia para solicitar ayuda.

Este dispositivo cumple con la parte 15 de las normas de la FCC. La operación está sujeta a las dos siguientes condiciones:

- 1) este dispositivo no debe causar interferencia dañina, y
- 2) este dispositivo debe aceptar cualquier interferencia recibida, incluso aquellas que pudieran causar un funcionamiento no deseado del dispositivo.

Cualquier cambio o modificación en la construcción de este dispositivo que no cuente con la aprobación expresa de la parte responsable del cumplimiento puede anular la autorización del usuario para operar este equipo.

## Declaración sobre exposición a la radiación de RF de la FCC

Este equipo cumple con los límites de exposición a la radiación de la FCC establecidos para entornos no controlados. Este transmisor no se debe ubicar ni operar junto con ninguna otra antena ni transmisor.

El equipo se debe instalar y operar con una distancia mínima de 20 cm (7.8 pulg.) entre la antena y su cuerpo. Los usuarios deben seguir las instrucciones de operación específicas de manera tal de cumplir con las normas de exposición a la RF.



## Declaración de Industry Canada (Para el módulo transmisor contenido en este producto)

Este dispositivo cumple con los RSS para dispositivos exentos de licencia de Industry Canada. La operación está sujeta a las dos siguientes condiciones:

- 1 este dispositivo no debe causar interferencia, y
- 2 este dispositivo debe aceptar cualquier interferencia, incluso aquellas que pudieran causar un funcionamiento no deseado del dispositivo.

## Declaración sobre Exposición a Radiación de la IC

Este equipo cumple con los límites de exposición a la radiación de la IC establecidos para entornos no controlados.

Este equipo debe ser instalado y operado con una distancia mínima de 20 cm (7.8 pulg.) entre la antena y su cuerpo.



### NOTA

- El fabricante no se hace responsable por interferencias de radio o TV provocadas por modificaciones no autorizadas a este equipo. Dichas modificaciones podrían anular la autorización del usuario para operar el equipo.

## Función Smart Diagnosis™ (Diagnóstico Inteligente)

En caso de experimentar algún problema con el aparato, el mismo tiene la capacidad de transmitir datos a través de su teléfono al Centro de información del cliente de LG. Los modelos equipados con NFC o Wi-Fi pueden también transmitir datos a un teléfono inteligente usando la aplicación LG SmartThinQ.

## Smart Diagnosis™ a través del Centro de información al cliente

- Para electrodomésticos con el  o  logo. Esto le da la oportunidad de hablar directamente con nuestros especialistas capacitados. El especialista registra los datos transmitidos desde el aparato y los usa para analizar el problema, así le brinda un diagnóstico efectivo y rápido.



- 1 Comuníquese con el Centro de información al cliente de LG Electronics llamando al:  
(LG EE. UU.) 1-800-243-0000  
(LG Canadá) 1-888-542-2623

- 2 Cuando del centro de información le soliciten que lo haga, coloque el micrófono del teléfono cerca del ícono de Smart Diagnosis™. No presione ningún otro botón.
- 3 Mantenga pulsado el ícono Gentle Dry durante 3 segundos.
- 4 Mantenga el teléfono allí hasta que la transmisión de tonos haya terminado.
- 5 Una vez que la cuenta regresiva haya terminado y se hayan detenido los tonos, reanude su conversación con el agente del centro de atención, que podrá, entonces, ayudarlo a usar la información transmitida para un análisis.

### NOTA

- Smart Diagnosis™ no puede activarse a menos que el electrodoméstico se encienda usando el botón Power. Si no es posible encender el electrodoméstico, entonces la resolución de problemas debe llevarse a cabo sin usar Smart Diagnosis™.
- Para obtener resultados óptimos, no mueva el teléfono mientras se transmitan los tonos.
- Si el agente del centro de atención no puede obtener una grabación precisa de los datos, es posible que le pida que lo intente nuevamente.
- La calidad de la función Smart Diagnosis™ depende de la calidad de la llamada local.
- Una llamada de mala calidad puede resultar en la mala transmisión de los datos desde su teléfono al centro de llamadas, lo que podría hacer que Smart Diagnosis™ tenga un mal funcionamiento.

## LG SmartThinQ Smart Diagnosis™

- Para electrodomésticos con el  o  logo

Use la función de diagnóstico inteligente en la aplicación LG SmartThinQ para ayudar a diagnosticar problemas si la ayuda del Centro de información del cliente de LG.

Siga las instrucciones en la aplicación LG SmartThinQ para realizar un diagnóstico inteligente usando su teléfono inteligente.

### NOTA

- Smart Diagnosis™ no puede activarse a menos que el electrodoméstico se encienda usando el botón **Power**. Si no es posible encender el electrodoméstico, entonces la resolución de problemas debe llevarse a cabo sin usar Smart Diagnosis™.

# MANTENIMIENTO

## LIMPIEZA FRECUENTE

### ⚠ ADVERTENCIA

Para reducir el riesgo de incendios, descargas eléctricas o lesiones personales al usar el aparato, siga las precauciones básicas, incluidas las siguientes:

- **Desenchufe el Styler antes de limpiarlo para evitar el riesgo de descarga eléctrica.** El incumplimiento de esta advertencia puede causar lesiones graves, incendios, descargas eléctricas o la muerte.
- **Nunca utilice productos químicos abrasivos, productos de limpieza abrasivos o solventes para limpiar el Styler.** Dañarán el acabado.

## Limpieza del interior y exterior

El cuidado adecuado del Styler puede extender su vida útil.

- 1 Limpie el interior y el exterior de la máquina con un paño húmedo. Se pueden utilizar detergentes en los cristales para limpiar el panel de cristal delantero, pero se debe rociar en un paño y frotarlo en vez de rociarlo directamente sobre el panel.
- 2 Lustre la puerta hasta secarla con un paño limpio y seco para evitar manchas de agua.
- 3 Deje que el interior y el exterior se sequen por completo antes de conectar y operar el producto.

### ⚠ PRECAUCIÓN

- **No rocíe agua directamente sobre el producto.**
- **No utilice detergente, alcohol desnaturalizado, solventes o líquidos volátiles para limpiar el exterior del producto.**
- **Nunca use lana de acero o limpiadores abrasivos; puedan dañar la superficie.**
- **Mantenga los objetos afilados lejos del exterior del producto.** El panel táctil no funciona si está dañado.

## Limpieza del filtro de pelusas

Siempre quite las pelusas del filtro después de cada ciclo. Consulte **Revisión del filtro de pelusas** en la página 24.

Si el filtro de pelusas se ha ensuciado mucho o se encuentra obstruido, lávelo con agua jabonosa caliente y deje que se seque completamente antes de volver a instalarlo.

- Nunca haga funcionar el Styler sin el filtro de pelusas.
- Nunca haga funcionar el Styler con un filtro de pelusas mojado.

## Limpieza del filtro de aroma

Para obtener los mejores resultados, lave el filtro de aroma con agua caliente y detergente para platos. Después de la limpieza, limpie el filtro con un trapo limpio y deje que se seque completamente antes de volver a instalarlo.

El filtro de aroma también se puede limpiar en el estante superior del lavavajillas.

- Nunca haga funcionar el Styler sin el filtro de aroma.
- Nunca haga funcionar el Styler con un filtro de aroma húmedo.

## Limpieza de los tanques de agua

El agua en el tanque de suministro de agua tiene contacto directo con la ropa y con los artículos tratados en el Styler. Limpie ambos tanques periódicamente y manténgalos limpios en todo momento. Si los tanques no se limpian adecuadamente, pueden empezar a generar mal olor o necesitar un replazo.

- Con el tiempo, puede aparecer una decoloración leve en el tanque de drenaje de agua. Esto es normal y no afecta el desempeño del producto.
- Utilice solo agua corriente limpia en el tanque de suministro para lograr un mejor rendimiento y prolongar la vida útil del producto. No use agua destilada.
- No vuelva a usar el agua del tanque de drenaje de agua en el tanque de suministro de agua.

- 1 Limpie el exterior de los tanques con un paño húmedo.

- 2 Utilice un cepillo o un detergente de uso exclusivo para limpiar el interior de los tanques de agua.

Ambos pueden comprar en línea, en un minorista local y en tiendas de artículos para camping.



- 3 Asegúrese de que la boquilla de drenaje conectada al tanque de drenaje de agua y el orificio de suministro de agua, también conectado al tanque de suministro de agua, no estén obstruidos.

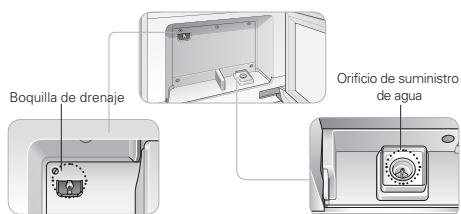

- 4 Deje que el exterior de los tanques se seque completamente antes de volver a instalar los tanques.

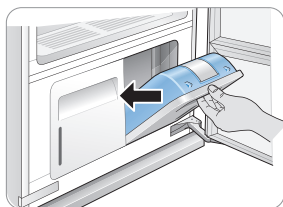

# SOLUCIÓN DE PROBLEMAS

## FAQs: PREGUNTAS FRECUENTES

**P:** **¿Cuáles son las láminas de aroma y cómo puedo utilizarlas?**

**R:** Usted puede utilizar su marca favorita de láminas de suavizante en el filtro de aroma para perfumar las prendas con un aroma refrescante. Las láminas no suavizan las prendas ni reducen la estática. Para utilizar el filtro de aroma, agregue una lámina de suavizante antes de ejecutar un ciclo. Deseche la lámina de suavizante al final del ciclo. Para un mejor rendimiento, limpie el filtro de aroma cada 5-7 usos. Consulte **Cambio de la lámina de aroma**, página 24 y **Limpieza del filtro de aroma**, página 38.

**P:** **¿Puedo poner pieles, cuero, o artículos de seda en el Styler?**

**R:** Descargue el ciclo de aire fresco para el uso de pieles, cuero o artículos de seda en el Styler. Para obtener instrucciones sobre la descarga de nuevos ciclos para el Styler, consulte **Descarga de ciclos del Styler**, página 37.

**P:** **¿Por qué el tiempo de ciclo es más largo de lo estimado para el ciclo de secado suave?**

**R:** El Styler utiliza un sensor para detectar la sequedad de las telas. Si la ropa u otros artículos no se secan bien, el tiempo de ciclo se extiende automáticamente (excepto para los ciclos de tiempo de secado).

**P:** **¿Puedo instalar el Styler sobre una alfombra?**

**R:** Si se instala en alfombras (especialmente en alfombras de pelo acolchadas o altas), establezca la unidad mediante la instalación de las patas niveladoras traseras y las cuatro púas para alfombra. Para obtener instrucciones, consulte **Instalación en alfombras**, página 17.

Se debe tener un cuidado especial para mantener el área alrededor de la máquina limpia y seca. No abra la unidad durante el funcionamiento. Existe el riesgo de quemaduras o lesiones, y la condensación del aire caliente o vapor caliente que sale del aparato puede causar daños en la alfombra.

## ANTES DE LLAMAR AL SERVICIO TÉCNICO

Este aparato está equipado con un sistema automático de control de errores para detectar y diagnosticar problemas a tiempo. Si el aparato no funciona correctamente o no funciona, compruebe lo siguiente antes de llamar al servicio técnico.

### Funcionamiento

Problema	Causa posible	Soluciones
Cuando se abre la puerta sale humo	La puerta se abre durante el funcionamiento	Es normal que el vapor o el aire caliente escape si se abre la puerta durante el funcionamiento.
El tanque de suministro de agua está vacío después de un solo uso	El aparato se está usando por primera vez	Se necesita una mayor cantidad de agua la primera vez que se usa el aparato para llenar el depósito vacío.
El aparato hace un ruido fuerte vibratorio en el arranque	La percha móvil equilibra la carga antes de la operación	Eso es normal al principio del ciclo. Si el ruido aumenta o continúa durante mucho tiempo, llame al servicio técnico.
[¿Los tiempos de secado están llevando más tiempo de lo estimado?]	La ropa estaba extremadamente húmeda cuando fue cargada	Los tiempos de secado pueden ser más largos para la ropa muy mojada o voluminosa. Moje la ropa seca antes de ponerla en el Styler. El Styler se detiene automáticamente cuando la ropa está seca.
El aparato se mueve de izquierda a derecha durante el funcionamiento.	El piso debajo del aparato no está nivelado o no es lo suficientemente resistente como para soportar el peso del aparato sin que este se mueva	Instale el aparato donde el piso esté nivelado y sea resistente. Compense cualquier irregularidad ligera en el suelo con las patas niveladoras. Consulte la sección <b>Nivelación del Styler</b> , en la página 16.
Sonido de zumbido del motor	El compresor se encuentra en funcionamiento durante el secado	Es normal.
Sonido de agua corriendo, hirviendo, o siseando	Se está generando y pulverizando vapor sobre la ropa	Es normal.
Fugas de vapor o aire caliente cuando la puerta está cerrada	Hay un elemento atascado en la puerta, y eso la mantiene ligeramente abierta	Asegúrese de que todos los artículos se encuentren dentro del gabinete y nada esté atascado en la puerta e impida que esta se cierre por completo.
El aparato no funciona	El panel de control se ha apagado debido a la inactividad	Es normal. Pulse el botón de encendido para activar el aparato.
	El cable está desenchufado	Asegúrese de que el cable esté bien conectado a una toma de corriente en buen estado.
	El disyuntor/fusible se dispara/está quemado	Controle los fusibles/interruptores del circuito hogareño. Cambie los fusibles o restablezca los interruptores. El aparato debe estar en un circuito derivado dedicado.
	El aparato no está conectado al enchufe de 120 V	Asegúrese de que el cable esté conectado a una toma a tierra clasificada para este aparato. Consulte las <b>Especificaciones del producto</b> , página 12.

## Funcionamiento

Problema	Causa posible	Soluciones
El panel de control no responde	El panel de control o el botón están sucios	La suciedad u objetos extraños en el panel de control van a interferir con el funcionamiento de los botones. Limpie el panel de control.
	El panel de control está bloqueado	Desactive la función de bloqueo de controles. Consulte <b>Bloqueo de controles</b> , página 34.
El ciclo no se inicia	No se tocó el botón Start/Pause después de ajustar el ciclo.	Toque Start.
	El ciclo produce vapor	Puede haber un período de inactividad mientras se produce el vapor.
	El panel de control está bloqueado	Desactive la función de bloqueo de control y toque Start. Consulte <b>Bloqueo de controles</b> , página 34.

## Rendimiento

Problema	Causa posible	Soluciones
La ropa está húmeda al final del ciclo	El filtro está obstruido o la rejilla está al revés	Limpie el filtro de pelusas. Inserte la rejilla con orificios en el lado derecho.
	La junta de la puerta está dañada	Si la junta de goma de la puerta está dañada, se produce un vacío que afecta el rendimiento del aparato. Llame al servicio técnico.
	Ropa atascada en la puerta	Asegúrese de que todos los artículos estén dentro de la cabina y no pegados a la puerta impidiendo que se cierre por completo. Ejecute el ciclo de nuevo.
El olor no desaparece al final del ciclo	La ropa estuvo guardada por mucho tiempo o está manchada con sustancias de olor fuerte	Los olores pueden ser particularmente difíciles de eliminar de la ropa que se ha guardado durante largos períodos de tiempo, o que tiene olores fuertes o manchas de aceite. Lave la ropa primero, antes de utilizar el Styler.
Las arrugas no se han reducido al finalizar el ciclo.	La ropa se guardó durante mucho tiempo	Las arrugas pueden ser muy difíciles de reducir si han permanecido por mucho tiempo, especialmente en tejidos de algodón y lino. Para reducir las arrugas efectivamente, planche la ropa que ha estado guardada durante un largo período de tiempo antes de tratarla con el Styler.
La ropa tiene un olor desagradable al final del ciclo	El aparato no se ha utilizado durante mucho tiempo o no se han limpiado los tanques de agua y los filtros.	Revise si hay suciedad u objetos extraños en los tanques de abastecimiento de agua y de desagüe. Limpie los filtros y los tanques de agua.
Las funciones no operan correctamente	Se colocó detergente o suavizante para ropa dentro del tanque de agua.	Use solo agua limpia en el tanque de agua.

## Rendimiento

Problema	Causa posible	Soluciones
Hay arrugas en la parte posterior del cuello al finalizar el ciclo	La prenda es demasiado grande para la percha o la tela es demasiado delicada	Utilice el tamaño de percha adecuado para la prenda así la tela no se pliega ni se arruga. Algunas telas son delicadas y se pliegan alrededor de la percha sin importar lo que se haga para evitarlo. Utilice el estante para la ropa interior y otras prendas delicadas.
Los pliegues desaparecen de los pantalones después del ciclo	Se colgaron los pantalones en la percha en movimiento, no en la prensa para pantalones	Cuelgue los pantalones en la prensa para pantalones para mantener los pliegues en el borde de las piernas de los pantalones.
La ropa tiene manchas de agua después del ciclo, el color se desvaneció o se corrió	La tela no es lavable o no es de color inalterable	Revise las etiquetas de instrucciones de cuidado de las telas antes de tratar las prendas. Vea <b>Clasificación de las cargas</b> , página 21 y la <b>Guía del ciclo</b> , página 31.

## Códigos de error

Problema	Causa posible	Soluciones
El icono de <b>Fill Water</b> parpadea	El tanque de abastecimiento de agua está vacío o no está	Llene el tanque de abastecimiento de agua y vuelva a instalarlo.
El icono de <b>Empty Water</b> parpadea	El tanque de drenaje está lleno o no está	Vacíe el tanque de drenaje y vuelva a instalarlo.
El icono de <b>dE Error</b> parpadea	La puerta no está completamente cerrada	Revise que las prendas estén completamente dentro del armario y que la puerta esté bien cerrada.
<b>AE, LE, LE2, E1, E4, TE1, TE2, TE3, TE5</b> aparecen en la pantalla.	Error del sistema	Desenchufe el aparato y llame al servicio técnico.

# GARANTÍA LIMITADA DE LG STYLER (EE.UU.)

AVISO DE ARBITRAJE: ESTA GARANTIA LIMITADA CONTIENE UNA CLÁUSULA DE ARBITRAJE QUE LE DEMANDA A USTED Y A LG RESOLVER CONFLICTOS A TRAVÉS DE UN ARBITRAJE VINCULANTE EN LUGAR DE HACERLO EN LA CORTE, A MENOS QUE USTED DECIDA NO PARTICIPAR. EN EL ARBITRAJE NO ESTAN PERMITIDAS LAS ACCIONES COLECTIVAS NI LOS JUICIOS CON JURADO. POR FAVOR, VEA A CONTINUACION LA SECCION TITULADA "PROCEDIMIENTO PARA RESOLVER CONFLICTOS".

## GARANTÍA:

LG Electronics EE.UU., Inc. ("LG") garantiza el LG Styler ("producto") contra defecto en los materiales o mano de obra bajo un uso normal en el hogar; durante el período de garantía que se establece a continuación, LG, a su elección, reparará o reemplazará el producto. Esta garantía limitada solo es válida para el comprador original del producto y no se puede asignar ni transferir a cualquier comprador o usuario posterior; solo se aplica cuando el producto se compra a través de un distribuidor LG autorizado y se utiliza dentro de los Estados Unidos ("EE.UU.") y sus territorios.

**Nota:** Los productos de reemplazo y las piezas de reparación pueden ser nuevos o refabricados de fábrica; tienen garantía por la parte restante del período de garantía de la unidad original o por noventa (90) días, el que sea más largo. Por favor, guarde el recibo fechado o la boleta de entrega como evidencia de la fecha de compra o como prueba de garantía (es posible que tenga que presentar una copia de LG o del representante autorizado).

Período	Dos (2) año desde la fecha original de la compra:	Diez (10) años a partir de la fecha de compra original:
Alcance de la Garantía	Piezas internas /funcionales y mano de obra	Compresor inverter
Observaciones	LG le proporcionará piezas y mano de obra para reparar o reemplazar las piezas defectuosas.	Sólo piezas. El cliente será responsable de la mano de obra o la reparación a domicilio para la sustitución de las piezas defectuosas.

## PERÍODO DE GARANTÍA:

CÓMO SE GESTIONA EL SERVICIO: Servicio a domicilio

El servicio a domicilio se prestará, según su disponibilidad, durante el período de garantía y está sujeto a la disponibilidad del administrador dentro de los EE.UU. Para recibir el servicio a domicilio, el producto debe encontrarse sin obstrucciones y en un lugar accesible para el personal de servicio. Si el servicio de reparación a domicilio no puede completarse, es posible que sea necesario llevar, reparar y devolver el producto. Si el servicio a domicilio no está disponible, LG puede elegir, a su criterio, proveer el transporte del producto desde y hacia un centro de servicio autorizado por LG.

## ESTA GARANTÍA LIMITADA NO CUBRE:

- 1 Viajes de servicio con el fin de entregar, recoger o instalar el producto o para obtener instrucciones sobre el uso del mismo.
- 2 La sustitución de fusibles en su hogar o el reajuste de interruptores de circuito, la corrección del cableado de la casa o de la tubería, o la corrección de la instalación del producto.
- 3 Los daños o fallas originados a causa de tuberías con fugas/ roturas/ congelaciones, líneas de drenaje restringidas, suministros de agua inadecuados o interrumpidos o suministros inadecuados de aire.
- 4 Los daños o fallas originados a causa de plagas y parásitos, rayos, viento, incendios, inundaciones u otros fenómenos de la naturaleza.
- 5 Daños o fallas que resulten a causa de un mal uso, abuso o una instalación, reparación o mantenimiento inadecuados. Las reparaciones inadecuadas incluyen el uso de piezas no aprobadas o especificadas por LG.
- 6 Los daños o fallas originados a causa de la modificación o alteración al producto no autorizadas.
- 7 Los daños y fallas originados a causa de códigos incorrectos de corriente eléctrica, voltaje o plomería.
- 8 Los daños cosméticos como arañazos, abolladuras, astillas u otros daños en el acabado del producto, a menos que se deban a defectos en los materiales o mano de obra y se informen a LG dentro de los siete (7) días de calendario a partir de la fecha de entrega.
- 9 Los daños o elementos faltantes en cualquier pantalla, caja abierta, con descuento, o restaurado del producto.
- 10 Productos donde se hayan eliminado, borrado o cambiado los números de serie originales de fábrica.
- 11 Las reparaciones cuando el producto se utiliza en condiciones diferentes al uso normal y habitual de los hogares (por ejemplo, alquiler, uso comercial, oficinas o instalaciones recreativas) o contrarias a las instrucciones descritas en el manual del propietario.
- 12 El retiro y la reinstalación del Producto si estuviera instalado en un lugar inaccesible.

ESTA GARANTÍA REEMPLAZA A CUALQUIER OTRA GARANTÍA, EXPRESA O IMPLÍCITA, INCLUYENDO, SIN LIMITACIÓN, CUALQUIER GARANTÍA DE COMERCIALIZACIÓN O IDONEIDAD PARA UN PROPÓSITO PARTICULAR. EN LA MEDIDA EN QUE CUALQUIER GARANTÍA IMPLÍCITA SE REQUIERA POR LEY, ESTA GARANTÍA SE LIMITA A LA DURACIÓN DEL PERÍODO DE TIEMPO EXPRESADO ANTERIORMENTE. LA REPARACIÓN O EL REEMPLAZO SEGÚN LO DISPUESTO BAJO ESTA GARANTÍA ES LA SOLUCIÓN EXCLUSIVA PARA EL CLIENTE. NI EL FABRICANTE NI SU DISTRIBUIDOR EN LOS EE. UU. SERÁ RESPONSABLE POR CUALQUIER DAÑO INCIDENTAL, CONSECUENTE, INDIRECTO, ESPECIAL O PUNITIVO DE CUALQUIER NATURALEZA, INCLUSO Y SIN LIMITACIÓN A, LA PÉRDIDA DE INGRESOS O GANANCIAS O CUALQUIER OTRO DAÑO, SEA EN BASE AL CONTRATO, AGRAVIO O CUALQUIER OTRA FORMA.

ALGUNOS ESTADOS NO PERMITEN LA EXCLUSIÓN O LIMITACIÓN DE DAÑOS INCIDENTALES O CONSECUENTES EN RELACIÓN A LA DURACIÓN DE LAS GARANTÍAS IMPLÍCITAS, POR LO QUE LA EXCLUSIÓN O LIMITACIÓN ANTERIORES PUEDEN NO APLICARSE A SU CASO. ESTA GARANTÍA LE OTORGA DERECHOS LEGALES ESPECÍFICOS Y USTED TAMBIÉN PUEDE TENER OTROS DERECHOS QUE PUEDEN VARIAR DE UN ESTADO A OTRO

CÓMO OBTENER EL SERVICIO DE GARANTÍA E INFORMACIÓN ADICIONAL:

Llame al **1-800-243-0000**

Visite nuestro sitio web en **www.lg.com**

Un correo Centro de atención al cliente de LG

(ATTN: CIC)

201 James Record Road

Huntsville, AL 35824

Escriba su información de garantía a continuación:

Información de registro del producto:

Modelo:

Número de serie:

Fecha de compra:



**PROCEDIMIENTO PARA RESOLVER CONFLICTOS:**

TODOS LOS CONFLICTOS ENTRE USTED Y LG QUE SURJAN FUERA DE O RELACIONADOS DE ALGUNA MANERA CON ESTA GARANTÍA LIMITADA O CON EL PRODUCTO, SE RESOLVERÁN EXCLUSIVAMENTE A TRAVÉS DE UN ARBITRAJE VINCULANTE Y NO EN UNA CORTE DE JURISDICCIÓN GENERAL. ARBITRAJE VINCULANTE SIGNIFICA QUE USTED Y LG RENUNCIAN AL DERECHO DE UN JUICIO CON JURADO Y A REALIZAR O PARTICIPAR EN UNA DEMANDA COLECTIVA.

**Definiciones.** Para el propósito de esta sección, las referencias a "LG" significan: LG Electronics U.S.A., Inc., sus empresas matrices, subsidiarias y filiales y cada uno de sus directivos, directores, empleados, agentes, beneficiarios, predecesores en interés, sucesores, cesionarios y proveedores; las referencias a "conflicto" o "reclamación" incluirán cualquier conflicto, reclamo o controversia de cualquier tipo, sin importar (ya sea basado en contrato, agravio, estatuto, regulación, ordenanza, fraude, falsa representación o cualquier teoría legal o equitativa) que surja de o esté relacionada con cualquier forma de venta, condición o desempeño del producto o de esta Garantía Limitada.

**Aviso de disputa.** En caso de que usted desee iniciar un procedimiento de arbitraje, primero debe notificar a LG por escrito al menos 30 días antes de iniciar el arbitraje enviando una carta a LG a LG Electronics, USA, Inc. Atención: Legal Department- Arbitration 1000 Sylvan Ave, Englewood Cliffs 07632. Usted y LG aceptan participar en discusiones de buena fe en un intento de resolver su reclamo de manera amistosa. En la carta debe proporcionar su nombre, dirección y número de teléfono; identificar el producto que es objeto de la reclamación; y describir la naturaleza del reclamo y el remedio que busca. Si usted y LG no puede resolver la disputa dentro de 30 días, cualquiera de las partes puede proceder a presentar una demanda de arbitraje.

**Acuerdo de arbitraje vinculante y renuncia de demanda colectiva.** En caso de no resolver la disputa durante el período de 30 días después de enviar una notificación por escrito a LG, Usted y LG se comprometen a resolver cualquier reclamo entre nosotros, solamente a través de arbitraje vinculante sobre una base individual, a menos que usted se excluya, conforme a lo dispuesto a continuación. Cualquier conflicto entre usted y LG no estarán combinados o consolidados con cualquier otra controversia relacionada con cualquier otro producto o reclamo de otra persona o entidad. Más específicamente y sin perjuicio de lo anterior, no procederá bajo ninguna circunstancia cualquier disputa entre usted y LG como parte de una acción colectiva o representativa. En lugar del arbitraje, cualquiera de las partes podrá iniciar una acción individual en la corte de reclamos menores, pero tales acciones en la corte de reclamos menores no podrán ser realizadas en una acción colectiva o representativa.

**Normas y procedimientos de arbitraje.** Para comenzar con el arbitraje de un reclamo, usted o LG deben realizar una demanda escrita para arbitraje. El arbitraje será administrado por la Asociación Americana de Arbitraje (AAA) y se llevará a cabo ante un árbitro único bajo las Normas de Arbitraje del Consumidor de la AAA, que tienen efecto al momento de inicio del arbitraje (en adelante "Normas de la AAA") y bajo los procedimientos establecidos en esta sección. Las Normas de la AAA están disponibles en línea en [www.adr.org/consumer](http://www.adr.org/consumer). Envíe una copia de su solicitud de arbitraje por escrito, así como una copia de esta disposición, a la AAA de la forma descrita en las Normas de la AAA. También debe enviar una copia de su solicitud por escrito a LG en LG Electronics, USA, Inc. Atención: Legal Department- Arbitration 1000 Sylvan Ave, Englewood Cliffs 07632. Si hay un conflicto entre las Normas de la AAA y las reglas establecidas en esta sección, prevalecerán dichas reglas de esta sección. Esta disposición de arbitraje se rige por la Ley Federal de Arbitraje. El juicio se puede introducir en el laudo arbitral en cualquier tribunal de jurisdicción competente. Todos son temas para que el árbitro tome sus decisiones, excepto aquellos asuntos relativos al alcance y aplicabilidad de la cláusula de arbitraje y de la capacidad de arbitraje de la controversia para que el tribunal decida. El árbitro se regirá por los términos de esta disposición.

**Legislación vigente.** La legislación del estado de su residencia regirá esta Garantía Limitada, así como todas las disputas entre nosotros, salvo que sea invalidada o inconsistente con leyes federales aplicables.

**Tarifas / Costos.** Usted no debe pagar ninguna tarifa para comenzar un arbitraje. Al recibir su solicitud de arbitraje por escrito, LG pagará todos los gastos administrativos rápidamente a la AAA, a menos que usted solicite más de \$25,000.00 por daños, en cuyo caso el pago de estos gastos se regirá por las Normas de la AAA. Salvo disposición contraria prevista en el presente documento, LG pagará a la AAA todos los gastos documentales, administrativos y de arbitraje para cualquier arbitraje iniciado, de conformidad con las Normas de la AAA y esta disposición de arbitraje. Si usted prevalece en el arbitraje, LG pagará los honorarios y gastos de sus abogados, siempre y cuando sean razonables, considerando factores que incluyen, entre otros, el monto de la compra y el monto del reclamo. No obstante lo anterior, si la ley aplicable permite una adjudicación de honorarios y gastos razonables de abogados, un árbitro puede otorgarlos en la misma medida que lo haría un tribunal. Si el árbitro considera que la sustancia de su reclamo o la reparación solicitada en la demanda es frívola o se utiliza para un propósito inadecuado (calificado según las normas establecidas en la Norma Federal de Procedimiento Civil 11 (b)), el pago de todos los honorarios de arbitraje se regirá por las Normas de la AAA. En tal situación usted se compromete a reembolsar a LG todos los fondos erogados previamente por ella, cuyo pago es, por otra parte, su obligación, según las Normas de la AAA. Salvo disposición contraria, LG renuncia a cualquier derecho que pudiera tener para solicitarle los honorarios y gastos de sus abogados, si LG prevalece en el arbitraje.

**Audiencias y ubicación.** Si su reclamo es por \$25,000 o menos, usted puede optar que el arbitraje sea realizado únicamente sobre la base de: (1) documentos presentados al árbitro, (2) a través de una audiencia telefónica o (3) por una audiencia en persona, según lo establecido por las Normas de la AAA. Si su reclamo excede \$25,000, el derecho a una audiencia estará determinado por las Normas de la AAA. Cualquier audiencia de arbitraje en persona se realizará en un lugar dentro del distrito judicial federal en el cual resida, a menos que ambos acuerden otra ubicación o estemos de acuerdo con el arbitraje telefónico.

**Exclusión.** Usted puede quedarse fuera de este procedimiento de resolución de la disputa. Si se excluye, ni usted ni LG pueden solicitar al otro que participe en un procedimiento de arbitraje. Para excluirse usted debe enviar una notificación a LG, en un lapso de hasta 30 días continuos, contados a partir de la fecha de la primera compra del producto, ya sea por: (i) el envío de un correo electrónico a [optout@lge.com](mailto:optout@lge.com) con el siguiente Asunto: "Exclusión del arbitraje" o (ii) llamada al 1-800-980-2973. Debe incluir en el correo electrónico de exclusión o suministrar por teléfono: (a) su nombre y dirección; (b) la fecha en la cual el producto fue comprado; (c) el nombre o el número del modelo del producto; y (d) el número del serial (el número del serial puede ser hallado (i) en el producto, o (ii) en la dirección de <https://www.lg.com/us/support/repair-service/schedule-repair-continued> al hacer clic en "Find My Model & Serial Number").

Sólo puede excluirse del procedimiento de resolución de conflictos en la forma descrita anteriormente (es decir, por correo electrónico o por teléfono); ninguna otra forma de notificación será efectiva para hacerlo. Excluirse de este procedimiento de resolución de controversias no afectará de ninguna manera la cobertura de la Garantía Limitada, por lo que usted continuará disfrutando de todos sus beneficios. Si conserva este producto y no se excluye, usted acepta todos los términos y condiciones de la cláusula de arbitraje descrita anteriormente.









### LG Customer Information Center

For inquiries or comments,  
visit [www.lg.com](http://www.lg.com) or call:

**1-800-243-0000**      USA, Consumer User

**1-888-865-3026**      USA, Commercial User

**1-888-542-2623**      CANADA

**Register your product Online!**

[www.lg.com](http://www.lg.com)