

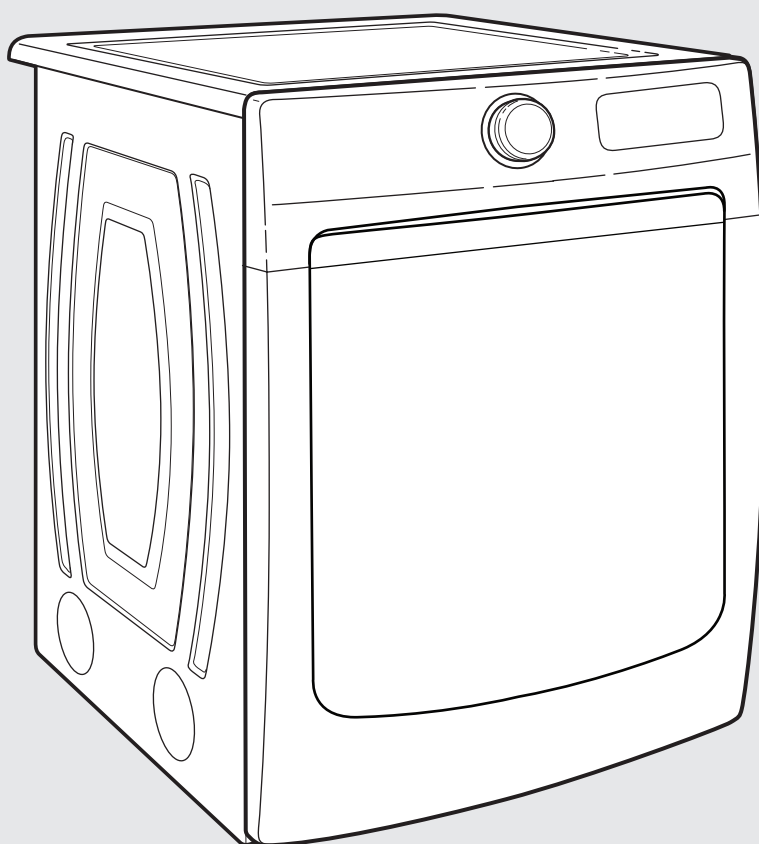

# Use and Care Guide Guide d'utilisation et d'entretien

## ELECTRONIC DRYER SÉCHEUSE ÉLECTRONIQUE



Para obtener acceso al Manual de uso y cuidado en español, o para obtener información adicional acerca de su producto, visite: [www.maytag.com](http://www.maytag.com).

If you have any problems or questions, visit us at [www.maytag.com](http://www.maytag.com)  
Pour tout problème ou question, consulter [www.maytag.ca](http://www.maytag.ca)

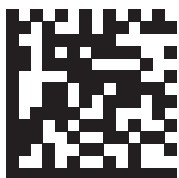

W11184585B  
W11184905A-SP

## TABLE OF CONTENTS

|   |            |
|---|------------|
| DRYER SAFETY .....                            | 2          |
| ACCESSORIES .....                             | 4          |
| CHECK YOUR VENT SYSTEM FOR GOOD AIRFLOW ..... | 5          |
| CONTROL PANEL AND FEATURES .....              | 6          |
| CYCLE GUIDE .....                             | 8          |
| USING YOUR DRYER .....                        | 10         |
| ADDITIONAL FEATURES .....                     | 12         |
| DRYER CARE .....                              | 12         |
| TROUBLESHOOTING .....                         | 15         |
| WARRANTY .....                                | 18         |
| ASSISTANCE OR SERVICE .....                   | Back Cover |

## TABLE DES MATIÈRES

|   |                    |
|---|--------------------|
| SÉCURITÉ DE LA SÈCHEUSE .....   | 19                 |
| ACCESSOIRES .....   | 21                 |
| VÉRIFICATION D'UNE CIRCULATION D'AIR ADÉQUATE<br>POUR LE SYSTÈME D'ÉVACUATION ..... | 22                 |
| TABLEAU DE COMMANDE ET CARACTÉRISTIQUES .....                                       | 23                 |
| GUIDE DES PROGRAMMES .....  | 25                 |
| UTILISATION DE LA SÈCHEUSE .....  | 27                 |
| CARACTÉRISTIQUES SUPPLÉMENTAIRES .....  | 29                 |
| ENTRETIEN DE LA SÈCHEUSE .....  | 29                 |
| DÉPANNAGE .....   | 32                 |
| GARANTIE .....  | 36                 |
| ASSISTANCE OU SERVICE .....   | Couverture arrière |

## DRYER SAFETY

### Your safety and the safety of others are very important.

We have provided many important safety messages in this manual and on your appliance. Always read and obey all safety messages.



This is the safety alert symbol.

This symbol alerts you to potential hazards that can kill or hurt you and others.

All safety messages will follow the safety alert symbol and either the word "DANGER" or "WARNING."

These words mean:

 **DANGER**

You can be killed or seriously injured if you don't immediately follow instructions.

 **WARNING**

You can be killed or seriously injured if you don't follow instructions.

All safety messages will tell you what the potential hazard is, tell you how to reduce the chance of injury, and tell you what can happen if the instructions are not followed.



## **WARNING** - "Risk of Fire"

- Clothes dryer installation must be performed by a qualified installer.
- Install the clothes dryer according to the manufacturer's instructions and local codes.
- Do not install a clothes dryer with flexible plastic venting materials or flexible metal (foil type) duct. If flexible metal duct is installed, it must be of a specific type identified by the appliance manufacturer as suitable for use with clothes dryers. Flexible venting materials are known to collapse, be easily crushed, and trap lint. These conditions will obstruct clothes dryer airflow and increase the risk of fire.
- To reduce the risk of severe injury or death, follow all installation instructions.
- Save these instructions.

In the State of Massachusetts, the following installation instructions apply:

- Installations and repairs must be performed by a qualified or licensed contractor, plumber, or gas fitter qualified or licensed by the State of Massachusetts.
- Acceptable Shut-off Devices: Gas Cocks and Ball Valves installed for use shall be listed.
- A flexible gas connector, when used, must not exceed 4 feet (121.9 cm).

 **WARNING:**

**FIRE OR EXPLOSION HAZARD**

**Failure to follow safety warnings exactly could result in serious injury, death, or property damage.**

- **Do not store or use gasoline or other flammable vapors and liquids in the vicinity of this or any other appliance.**
- **WHAT TO DO IF YOU SMELL GAS:**
  - **Do not try to light any appliance.**
  - **Do not touch any electrical switch; do not use any phone in your building.**
  - **Clear the room, building, or area of all occupants.**
  - **Immediately call your gas supplier from a neighbor's phone. Follow the gas supplier's instructions.**
  - **If you cannot reach your gas supplier, call the fire department.**
- **Installation and service must be performed by a qualified installer, service agency, or the gas supplier.**

**WARNING:** Gas leaks cannot always be detected by smell.

Gas suppliers recommend that you use a gas detector approved by UL or CSA.

For more information, contact your gas supplier.

If a gas leak is detected, follow the "What to do if you smell gas" instructions.

**IMPORTANT:** The gas installation must conform with local codes, or in the absence of local codes, with the National Fuel Gas Code, ANSI Z223.1/NFPA 54.

The dryer must be electrically grounded in accordance with local codes, or in the absence of local codes, with the National Electrical Code, ANSI/NFPA 70.

**IMPORTANT SAFETY INSTRUCTIONS**

When discarding or storing your old clothes dryer, remove the door.

**SAVE THESE INSTRUCTIONS**

## IMPORTANT SAFETY INSTRUCTIONS

**WARNING:** To reduce the risk of fire, electric shock, or injury to persons when using the dryer, follow basic precautions, including the following:

- Read all instructions before using the dryer.
- Do not place items exposed to cooking oils in your dryer. Items contaminated with cooking oils may contribute to a chemical reaction that could cause a load to catch fire. To reduce the risk of fire due to contaminated loads, the final part of a tumble dryer cycle occurs without heat (cool down period). Avoid stopping a tumble dryer before the end of the drying cycle unless all items are quickly removed and spread out so that the heat is dissipated.
- Do not dry articles that have been previously cleaned in, washed in, soaked in, or spotted with gasoline, dry-cleaning solvents, or other flammable or explosive substances as they give off vapors that could ignite or explode.
- Do not allow children to play on or in the dryer. Close supervision of children is necessary when the dryer is used near children.
- Before the dryer is removed from service or discarded, remove the door to the drying compartment.
- Do not reach into the dryer if the drum is moving.
- Do not install or store the dryer where it will be exposed to the weather.
- Do not tamper with controls.
- Do not repair or replace any part of the dryer or attempt any servicing unless specifically recommended in this Use and Care Guide or in published user-repair instructions that you understand and have the skills to carry out.
- Do not use fabric softeners or products to eliminate static unless recommended by the manufacturer of the fabric softener or product.
- Do not use heat to dry articles containing foam rubber or similarly textured rubber-like materials.
- Clean lint screen before or after each load.
- Keep area around the exhaust opening and adjacent surrounding areas free from the accumulation of lint, dust, and dirt.
- The interior of the dryer and exhaust vent should be cleaned periodically by qualified service personnel.
- See "Electrical Requirements" located in the installation instructions for grounding instructions.

SAVE THESE INSTRUCTIONS

## ACCESSORIES

### INSTALLATION & MAINTENANCE ACCESSORIES

**FACTORY CERTIFIED PARTS – these three words represent quality parts and accessories designed specifically for your appliance. Time tested engineering that meets our strict quality specifications.**

### FACTORY CERTIFIED PARTS

Accessories designed for your appliance:

Customize your new dryer with the following genuine Maytag accessories. For more information on options and ordering, contact your dealer, call us at **1-800-344-1274**, or visit: [www.maytag.com/accessories](http://www.maytag.com/accessories).

In Canada, call **1-800-688-2002** or visit: [www.maytag.ca](http://www.maytag.ca)

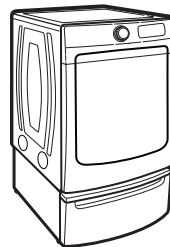

#### 15" Pedestal

Color-matched pedestal raises the dryer to a more comfortable working height. The large drawer provides convenient storage.

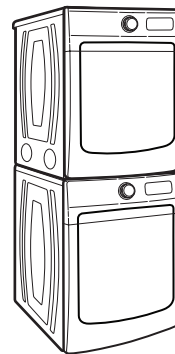

#### Stack Kit

If space is at a premium, the stack kit allows the dryer to be installed on top of the washer.

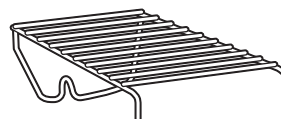

#### Drying Rack

The Drying Rack provides a stationary drying surface for items such as sweaters and tennis shoes. See the "Additional Features" section for more information.

## CHECK YOUR VENT SYSTEM FOR GOOD AIRFLOW

### **WARNING**



#### Fire Hazard

**Use a heavy metal vent.**

**Do not use a plastic vent.**

**Do not use a metal foil vent.**

**Failure to follow these instructions can result in death or fire.**

### Good airflow

Along with heat, dryers require good airflow to efficiently dry laundry. Proper venting will reduce your drying times and improve your energy savings. See Installation Instructions.

The venting system attached to the dryer plays a big role in good airflow.

Service calls caused by improper venting are not covered by the warranty and will be paid by the customer, regardless of who installed the dryer.

### Maintain good airflow by:

- Cleaning your lint screen before each load.
- Replacing plastic or foil vent material with 4" (102 mm) diameter heavy, rigid vent material.

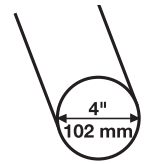

- Using the shortest length of vent possible.
- Using no more than four 90° elbows in a vent system. Each bend and curve reduces airflow.

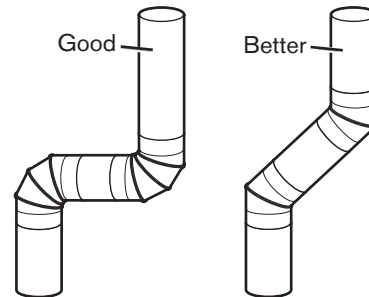

- Removing lint and debris from the exhaust hood.
- Removing lint from the entire length of the vent system at least every 2 years. When cleaning is complete, be sure to follow the Installation Instructions supplied with your dryer for final product check.
- Clearing away items from the front of the dryer.

### Use Sensor Cycles for optimal fabric care and energy savings

Use the Sensor Cycles to provide the optimal fabric care from the dryer. During Sensor Cycles, drying air temperature and moisture level are sensed in the load. This sensing occurs throughout the drying cycle and the dryer shuts off when the load reaches the selected dryness. You can also use the Extra Power option with Sensor Cycles for harder-to-dry or mixed loads.

With Timed Dry, the dryer runs the amount of time set and sometimes results in shrinkage, wrinkling, and static due to overdrying. Use Timed Dry for the occasional damp load that needs a little more drying time or when using the drying rack.

### Tips for getting the best performance from your steam dryer (on some models)

- Results may vary depending on fabric. 100% cotton garments with wrinkle-free finish may yield better results than those without. 100% cotton items may require additional touching up after cycles that use steam.
- Use of a fabric softener sheet is not recommended with cycles that use steam. It may cause temporary staining on clothes.
- Cycles that use steam are not recommended for items that have been starched. Wash any starched or new garments prior to using cycles that use steam.
- The Steam Refresh cycle is best for smoothing out wrinkles and reducing odors from loads consisting of dry items of wrinkle-free cotton, cotton-polyester blend, common knits, and synthetics.

# CONTROL PANEL AND FEATURES

Not all features and cycles are available on all models.

**NOTE:** The control panel features a sensitive surface that responds to a light touch of your finger. To ensure your selections are registered, touch the control panel with your fingertip, not your fingernail. When selecting a setting or option, simply touch its name.

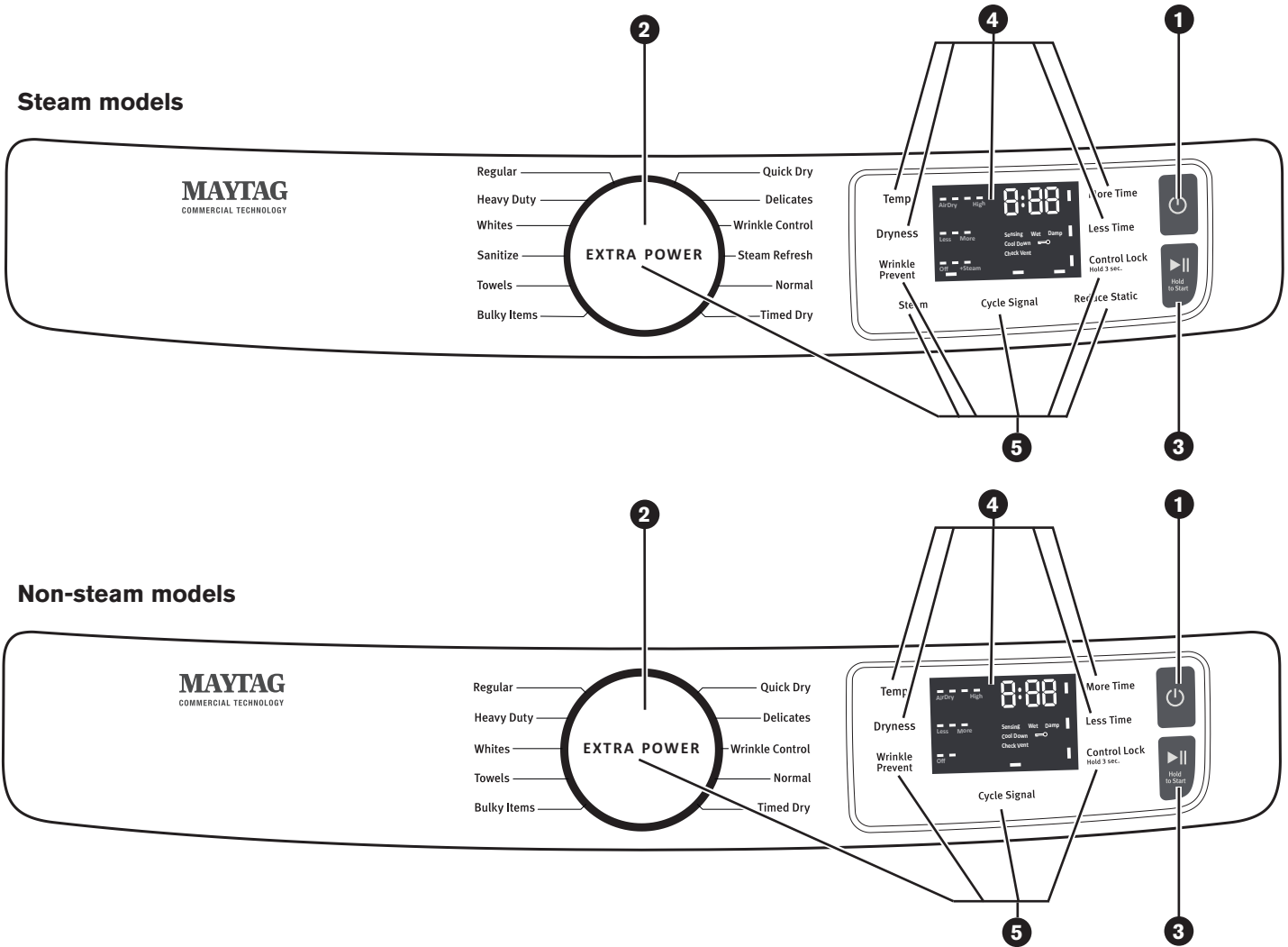

## 1 POWER/CANCEL

Touch to turn the dryer on and off. Touch to stop/cancel a cycle at any time.

## 2 CYCLE CONTROL KNOB

Turn the knob to select a cycle for your laundry load. Sensor Cycles are Bulky Items, Towels, Sanitize (steam models only), Whites, Heavy Duty, Regular, Delicates, Wrinkle Control, and Normal. Timed Cycles are Timed Dry and Quick Dry. The Steam Cycle (on some models) is Steam Refresh. See "Cycle Guide" for detailed descriptions of cycles. The Cycle Control Knob can also be pressed to activate the Extra Power option for harder-to-dry loads. See the "Options" section for more information.

## 3 START/PAUSE

Touch and hold until the LED counts down "3-2-1" and the dryer starts, or touch once while a cycle is in process to pause it.

## 4 LED DISPLAY AND SETTINGS

When you select a cycle, its settings will light up and the Estimated Cycle Time (for Sensor Cycles) or actual time remaining (for Timed Cycles) will be displayed.

See "Cycle Guide" for available settings on each cycle. Not all settings are available with all cycles.

### More Time/Less Time

Touch MORE TIME or LESS TIME with Timed Cycles to increase or decrease the length of a Timed Dry or Quick Dry cycle.

### Temp

When using any cycle except Sanitize, you may select a dry temperature based on the type of load you are drying. Use the warmest setting safe for the garments in the load. Follow garment label instructions.

### Dryness

When using Sensor Cycles (except for the Sanitize cycle), you may select a Dryness level based on the type of load you are drying.

**NOTE:** Dryness is for use with Sensor Cycles only.

## 5 OPTIONS

Use to select available options for your dryer. Not all cycles and options are available on all models.

### Wrinkle Prevent

If you will be unable to remove a load immediately, touch WRINKLE PREVENT to add up to 150 minutes of periodic tumbling to help reduce wrinkling. On steam models, on some cycles, you may select the "+Steam" setting to add a short steam cycle after 60 minutes to help smooth out wrinkles.

### Reduce Static (steam models only)

Touch to add the Reduce Static option to selected Sensor Cycles (see "Cycle Guide"). The dryer will automatically tumble, pause, and introduce a small amount of moisture into the load to help reduce static. This option adds approximately 3 minutes to the total cycle time.

### Steam (steam models only)

Steam adds steam to the end of certain Sensor Cycles to help smooth wrinkles. It is not available on Sanitize, Delicates, Steam Refresh, or Timed Cycles (Timed Dry, Quick Dry). Steam can be used with High or Medium heat settings. This option adds approximately 15 minutes to the total cycle time.

### Cycle Signal

Use this to turn the signal indicating the end of a drying cycle on or off. Touch CYCLE SIGNAL to turn sounds on or off.

### Control Lock

Use to lock the controls of the dryer and avoid an accidental change in cycle options or preferences during a drying cycle. Touch and hold CONTROL LOCK for 3 seconds to lock or unlock the controls of the dryer. During this time, the LED Display will count down "3-2-1." Once the controls are locked, the Control Lock icon will illuminate.

**NOTE:** The Control Lock function may be enabled when recovering from a power failure. To unlock the control, touch and hold CONTROL LOCK for at least 3 seconds.

### Extra Power

The Extra Power option can be used with both Sensor and Timed Dry Cycles. Press the Cycle Control Knob to activate the Extra Power option, which provides an additional 10 minutes of cycle time (including additional heat and tumbling, where applicable). When Extra Power is activated, the Cycle Control Knob will illuminate and the estimated time remaining on the display will show an additional 10 minutes.

## 6 CYCLE STATUS INDICATORS

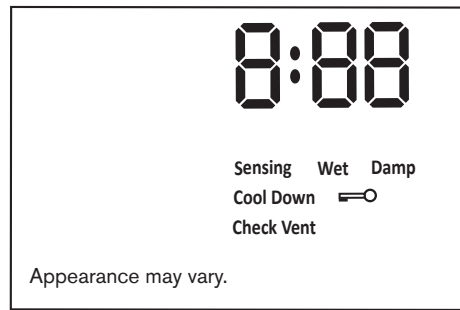

The Cycle Status Indicators show the progress of a cycle. Not all indicators are available on all models.

### Sensing

The Sensing indicator will light during Sensor Cycles to indicate that the moisture sensor on the dryer is operating. This indicator will not light during Timed Cycles or options such as Wrinkle Prevent.

### Wet

The load is still wet and/or the cycle just started.

### Damp

The load still has moisture remaining, a good point in the cycle to remove a garment to air dry or iron.

### Cool Down

The dryer has finished drying with heat and is now tumbling the load without heat to cool it down and reduce wrinkling.

### Check Vent

The Check Vent indicator is a feature available for Sensor Cycles only. This indicator will show the status of airflow through the dryer and the dryer vent system for the dryer's life. During the sensing phase at the beginning of the cycle, the Check Vent light will come on if a blocked vent or low airflow issue is detected. This light will stay on for the entire cycle. Should the Check Vent light illuminate, refer to the "Troubleshooting" section for potential solutions to the issue.

The light will be cleared upon completion of the cycle, touching Power, or opening the door. It will continue to illuminate during the cycle unless the root cause is resolved.

**NOTE:** The dryer will continue to operate even while the indicator is lit, but poor airflow can impact dry times and overall performance. For more information on maintaining good airflow, see "Check Your Vent System for Good Airflow." If there are other error issues during a cycle, the Check Vent indicator will not light up. See the "Troubleshooting" section.

## End

This will indicate that the selected cycle has ended and the load may be removed from the dryer. If Wrinkle Prevent has been selected, the dryer may continue to tumble the load, even if "End" is showing in the display.

### Control Lock

This will illuminate when the controls are locked.

**NOTE:** The Control Lock function may be enabled when recovering from a power failure. To unlock the control, touch and hold CONTROL LOCK for at least 3 seconds.

# CYCLE GUIDE – SENSOR CYCLES

Settings and options shown in **bold** are default settings for that cycle.

If settings are changed, the new settings will be remembered. If there is a power failure, settings will return to the default.









Not all features and cycles are available on all models.

Not all settings and options are available on each cycle.

## Use Sensor Cycles for better fabric care and energy savings

The dryer senses moisture in the load or air temperature and shuts off when the load reaches the selected dryness level.

The default times mentioned below are for reference only. The exact cycle times will vary, depending on the load size and type.

| Items to dry:   | Cycle:          | Drying Temperature:                 | Dryness Level:                | Default Time: | Available Options:  | Cycle Details:   |
|---|-----------------|-------------------------------------|-------------------------------|---------------|---|--|
| Heavyweight items such as towels or heavy work clothes          | Heavy Duty      | <b>High</b><br>Medium<br>Low        | More<br><b>Normal</b><br>Less | <b>1:06</b>   | Wrinkle Prevent <sup>†</sup><br>Reduce Static*<br>Steam*<br>Cycle Signal<br>Extra Power       |  Offers stepped drying starting with High heat followed by Medium heat for enhanced fabric care and energy savings.   |
| Work clothes, casual wear, mixed cottons, sheets, corduroys     | Normal          | <b>High</b><br><b>Medium</b><br>Low | More<br><b>Normal</b><br>Less | <b>1:27</b>   | Wrinkle Prevent <sup>†</sup><br>Reduce Static*<br>Steam*<br>Cycle Signal<br>Extra Power       |  Uses Medium heat to dry large loads of mixed fabrics and items. Normal is the most efficient cycle.  |
| Shirts, blouses, permanent press, synthetics, lightweight items | Wrinkle Control | <b>High</b><br><b>Medium</b><br>Low | More<br><b>Normal</b><br>Less | <b>47</b>     | <b>Wrinkle Prevent<sup>†</sup></b><br>Reduce Static*<br>Steam*<br>Cycle Signal<br>Extra Power |  Uses a stepped drying temperature from Medium to Low for improved moisture removal and enhanced fabric care.   |
| Undergarments, blouses, lingerie, performance wear              | Delicates       | <b>High</b><br>Medium<br><b>Low</b> | More<br><b>Normal</b><br>Less | <b>35</b>     | Wrinkle Prevent <sup>†</sup><br>Reduce Static*<br>Cycle Signal<br>Extra Power                 |  Uses Low heat to gently dry delicate items.  |
| Large loads of heavyweight items                                | Sanitize        | <b>High</b>                         | <b>More</b>                   | <b>1:42</b>   | Wrinkle Prevent <sup>†</sup><br>Extra Power   |  This is a long cycle with High heat, which has been proven to reduce household bacteria. This cycle is not recommended for all fabrics. Use for large loads of heavyweight fabrics.               |
| Jackets, comforters, pillows                                    | Bulky Items     | <b>High</b><br><b>Medium</b><br>Low | More<br><b>Normal</b><br>Less | <b>59</b>     | Wrinkle Prevent <sup>†</sup><br>Reduce Static*<br>Steam*<br>Cycle Signal<br>Extra Power       |  Use for drying large, bulky items; do not overfill dryer drum. Partway through the cycle, the signal will sound for 2 minutes to indicate when it is time to rearrange items for optimal drying. |
| Shirts, blouses, permanent press, synthetics, lightweight items | Regular         | <b>High</b><br><b>Medium</b><br>Low | More<br><b>Normal</b><br>Less | <b>57</b>     | Wrinkle Prevent <sup>†</sup><br>Reduce Static*<br>Steam*<br>Cycle Signal<br>Extra Power       |  Uses Medium heat to dry large loads of mixed fabrics and items.  |
| White, sturdy items   | Whites          | <b>High</b><br>Medium<br>Low        | More<br><b>Normal</b><br>Less | <b>52</b>     | Wrinkle Prevent <sup>†</sup><br>Reduce Static*<br>Steam*<br>Cycle Signal<br>Extra Power       |  Uses High heat to dry large loads of white, sturdy fabrics and items.  |
| Large loads of cotton towels, heavyweight items                 | Towels          | <b>High</b><br>Medium<br>Low        | More<br><b>Normal</b><br>Less | <b>1:07</b>   | Wrinkle Prevent <sup>†</sup><br>Reduce Static*<br>Steam*<br>Cycle Signal<br>Extra Power       |  This is a long cycle with High heat. This cycle is not recommended for all fabrics. Use for large loads of heavyweight fabrics.  |

<sup>†</sup>On steam models, you may select the "+Steam" setting to add a short steam cycle after 60 minutes. This is available only with High and Medium drying temperature settings.

\*On steam models only.

## Load Size Recommendations

For best results, follow the wet load size recommendations noted for each cycle.

 **Small load:** Fill the dryer drum with 3–4 items, not more than 1/4 full.

 **Medium load:** Fill the dryer drum up to about 1/2 full.

 **Large load:** Fill the dryer drum up to about 3/4 full. Do not tightly pack. Items need to tumble freely.



## CYCLE GUIDE – TIMED CYCLES

Settings and options shown in **bold** are default settings for that cycle.

If settings are changed, the new settings will be remembered (except on Quick Dry). If there is a power failure, settings will return to the default.

Not all features and cycles are available on all models.

Not all settings and options are available on each cycle.

### Adjusting drying time on Timed Cycles

When you select a Timed Cycle, the time appears in the display. Use More Time and Less Time to increase or decrease the time in 5-minute increments.

The maximum dry time is 150 minutes.

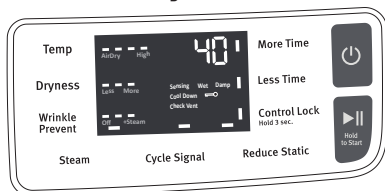

Appearance may vary.

### Selecting the Drying Temperature



A High heat setting may be used for drying heavyweight items such as towels and work clothes.

A Low to Medium heat setting may be used for drying mediumweight items such as sheets, blouses, dresses, underwear, permanent press fabrics, and some knits.

Use a no heat (AirDry) setting for foam, rubber, plastic, or heat-sensitive fabrics.

Line dry bonded or laminated fabrics.

**NOTE:** If you have questions about drying temperatures for various loads, refer to the care label directions.

| Items to dry:   | Cycle:    | Drying Temperature:                    | Default Time: | Available Options:                          | Cycle Details:   |
|---|-----------|--|---------------|---|--|
| Any load<br><b>NOTE:</b> Select AirDry to dry foam, rubber, plastic, or heat-sensitive fabrics. | Timed Dry | <b>High</b><br>Medium<br>Low<br>AirDry | <b>40</b>     | Wrinkle Prevent <sup>†</sup><br>Extra Power |  Use to dry items to a damp level for items that do not require an entire drying cycle. Select a drying temperature based on the type of fabrics in your load. If you are unsure of the temperature to select for a load, select the lower setting rather than the higher setting. |
| Small loads and sportswear  | Quick Dry | <b>High</b><br>Medium<br>Low<br>AirDry | <b>15</b>     | Wrinkle Prevent <sup>†</sup>                |  For small loads of 3–4 items.   |

<sup>†</sup>On steam models, you may select the "+Steam" setting to add a short steam cycle after 60 minutes. This is available only with High and Medium drying temperature settings.

## CYCLE GUIDE – STEAM CYCLE (on some models)

Settings and options shown in **bold** are default settings for that cycle.

Not all settings and options are available on each cycle.

Steam cycles are designed for use with dry loads to loosen wrinkles, reduce odors, and refresh fabrics.

| Items to refresh:           | Cycle:        | Drying Temperature: | Default Time: | Available Options: | Cycle Details:  |
|-----------------------------|---------------|---------------------|---------------|--------------------|---|
| Shirts, blouses, and slacks | Steam Refresh | <b>High</b>         | <b>20</b>     | Wrinkle Prevent    |  Use to reduce light wrinkles from loads left in the dryer too long. Do not add dryer sheets. |

### Load Size Recommendations

For best results, follow the load size recommendations noted for each cycle.

 **Small load:** Fill the dryer drum with 3–4 items, not more than 1/4 full.

 **Medium load:** Fill the dryer drum up to about 1/2 full.

 **Large load:** Fill the dryer drum up to about 3/4 full. Do not overload. Items need to tumble freely.

**NOTE:** Government energy certifications for this model were based on the Normal Cycle, Highest Temperature Setting, Normal Dryness Level. The as-shipped defaults were the same as the Government Energy Certification Settings except the Default Temperature Setting of Medium was adjusted to the Highest Temperature Setting.

# USING YOUR DRYER

## ⚠️ WARNING



### Explosion Hazard

Keep flammable materials and vapors, such as gasoline, away from dryer.

Do not dry anything that has ever had anything flammable on it (even after washing).

Failure to follow these instructions can result in death, explosion, or fire.

**WARNING:** To reduce the risk of fire, electric shock, or injury to persons, read the Important Safety Instructions before operating this appliance.

## 1. Clean the lint screen

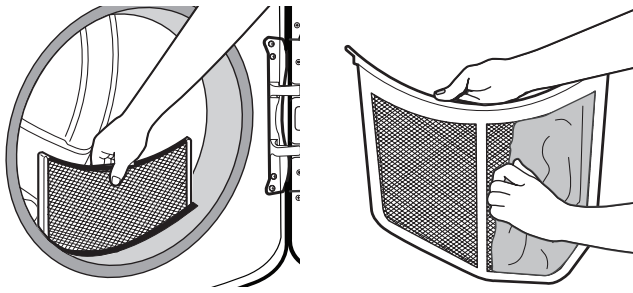

Clean the lint screen before each load. Pull the lint screen straight up. Roll lint off the screen with your fingers. Do not rinse or wash screen to remove lint. Wet lint is hard to remove. Push the lint screen firmly back into place.

For additional cleaning information, see "Dryer Care."

## 2. Load the dryer

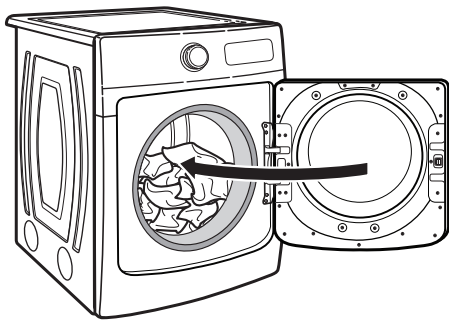

Appearance may vary.

Open the door by pulling on the handle. Place laundry in the dryer. Add a dryer sheet to wet load if desired. Close the door.

**IMPORTANT:** Do not tightly pack the dryer. Items need to tumble freely. Tightly packing can lead to poor drying performance and may increase wrinkling and tangling.

## ⚠️ WARNING



### Fire Hazard

No washer can completely remove oil.

Do not dry anything that has ever had any type of oil on it (including cooking oils).

Items containing foam, rubber, or plastic must be dried on a clothesline or by using an Air Cycle.

Failure to follow these instructions can result in death or fire.

## 3. Touch POWER/CANCEL



Touch POWER/CANCEL to turn on the dryer.

## 4. Select the desired cycle

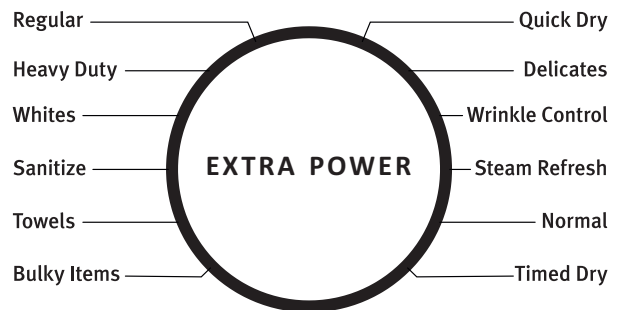

Appearance may vary.

Select the desired cycle for your load. See the "Cycle Guide" for more information about each cycle. Not all cycles are on all models. Press the Cycle Control Knob to activate the Extra Power option, which provides an additional 10 minutes of cycle time (including additional heat and tumbling, where applicable).

## 5. Adjust cycle settings, if desired



Appearance may vary.

You may adjust different settings, depending on whether you have selected a Sensor Cycle, Timed Cycle, or Steam Cycle (on some models). See the “Cycle Guide” for detailed information.

**NOTE:** Not all options and settings are available with all cycles. Not all cycles are on all models.

### Sensor Cycles:

The temperature may be changed by touching Temp until the desired dry temperature is lit. Once a cycle has started, the temperature can be changed within the first 5–8 minutes.

You can select a different dryness level, depending on your load. Touch DRYNESS to scroll from Less to More to automatically adjust the dryness level at which the dryer will shut off. Once a dryness level is set, it cannot be changed without stopping the cycle.

Sensor Cycles give the best drying in the shortest time. Drying time varies based on fabric type, load size, and dryness setting. Drying time is estimated and may change throughout the cycle. Drying time cannot be changed on Sensor Cycles.

### Timed Cycles:

When you select a Timed Cycle, the time appears in the display. Touch MORE TIME or LESS TIME to increase or decrease the time in 5-minute increments.

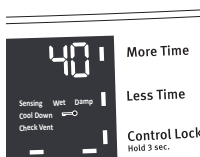

The temperature may be changed by touching Temp until the desired dry temperature is lit.

Once a cycle has started, the temperature can be changed at any time unless AirDry is selected; if Air Dry is selected, touch POWER/CANCEL to cancel the cycle, reselect the desired cycle settings, and touch START/PAUSE.

### Steam Cycles (on some models):

Select Steam Refresh to reduce odors and light wrinkles in dry loads. Do not add dryer sheets. Cycle time is estimated and may change throughout the cycle. Cycle time cannot be changed on Steam Cycles.

## 6. Select any additional options

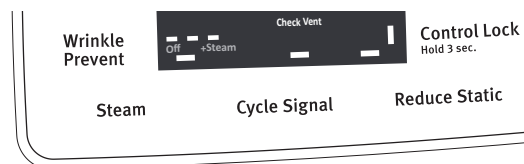

Appearance may vary.

Add additional options by touching that option. If you will be unable to remove the load promptly, select the Wrinkle Prevent option before touching Start/Pause.

**NOTE:** Not all options and settings are available with all cycles.

## 7. Touch and hold START/PAUSE to begin cycle

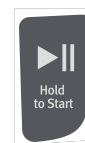

Touch and hold START/PAUSE until the display counts down “3-2-1” and the dryer starts.

## 8. Remove garments promptly after cycle is finished

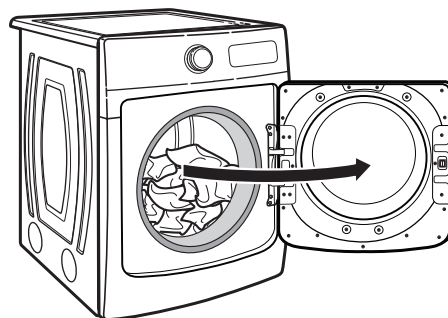

Appearance may vary.

Promptly remove garments after cycle has completed to reduce wrinkling. If you will be unable to remove the load promptly, select the Wrinkle Prevent option.

## ADDITIONAL FEATURES

### USING THE DRYING RACK

To purchase a drying rack for your dryer, see "Accessories" for more information. You will need your model and serial number and the purchase date. Remove and discard any packing material before use.

Use the drying rack for items that you do not want to tumble dry, such as sweaters and tennis shoes. When you use the drying rack, the drum continues to turn, but the rack remains stationary.

The drying rack is intended for use with the Timed Dry cycle only. The drying rack cannot be used with Sensor Cycles.

#### To use the drying rack:

**IMPORTANT:** Do not remove the lint screen.

1. Open dryer door.

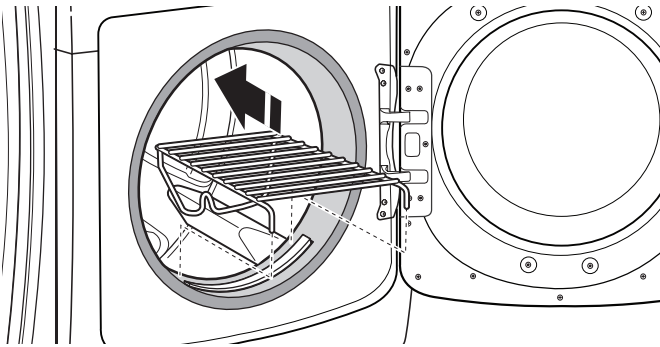

2. Align the two hooks on the front of the drying rack with the holes in the dryer door opening and press down fully into holes. Rest the rear support on the dryer back ledge.

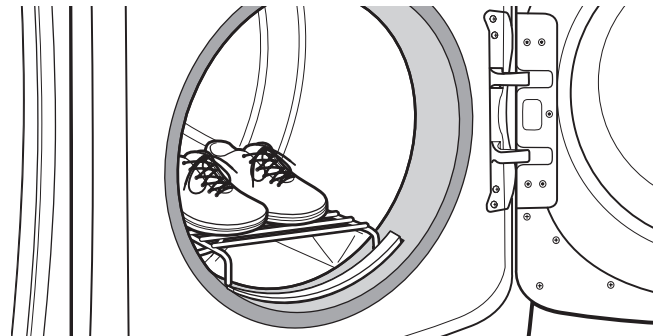

3. Place wet items on top of the drying rack. Allow space around items for air to circulate. The drying rack does not move, but the drum will rotate; be sure to leave adequate clearance between items and the inside of the dryer drum. Make sure items do not hang over the edges or between drying rack grille.
4. Close the door.
5. Select a Timed Dry cycle. Items containing foam, rubber, or plastic must be dried on a clothesline or by using the Air Only setting or AirDry cycle, depending on model.
6. When the cycle is selected, the display shows the default time. You can change the actual time in the cycle by increasing or decreasing the cycle time.
7. Start the dryer.

**NOTE:** Check the lint screen and remove any lint accumulated from items dried on the drying rack after the cycle is finished.

## DRYER CARE

### CLEANING THE DRYER LOCATION

Keep dryer area clear and free from items that would block the airflow for proper dryer operation. This includes clearing piles of laundry in front of the dryer.

### ! WARNING



#### Explosion Hazard

Keep flammable materials and vapors, such as gasoline, away from dryer.

Place dryer at least 18 inches (460 mm) above the floor for a garage installation.

Failure to do so can result in death, explosion, or fire.

### CLEANING THE DRYER INTERIOR

#### To clean dryer drum:

1. Use a mild hand dish detergent mixed at a low concentration with very warm water, and rub with a soft cloth.
2. Rinse well with a wet sponge or towel.
3. Tumble a load of clean clothes or towels to dry drum  
OR

Use a microfiber cloth and hot water in a spray bottle to clean the drum and a second microfiber towel to dry.

**NOTE:** Garments that contain unstable dyes, such as denim blue jeans or brightly colored cotton items, may discolor the rear of the dryer interior. These stains are not harmful to your dryer and will not stain future loads of clothes. Dry unstable dye items inside out to avoid transfer of dye.

### REMOVING ACCUMULATED LINT

#### From inside the dryer cabinet

Lint should be removed every 2 years, or more often, depending on dryer usage. Cleaning should be done by a qualified appliance servicer.

#### From the exhaust vent

Lint should be removed every 2 years, or more often, depending on dryer usage.

## CLEANING THE LINT SCREEN

### Every-load cleaning

The lint screen is located in the door opening of the dryer. Clean the lint screen before each load. A screen blocked by lint can increase drying time.

### To clean:

1. Pull the lint screen straight up. Roll lint off the screen with your fingers. Do not rinse or wash screen to remove lint. Wet lint is hard to remove.

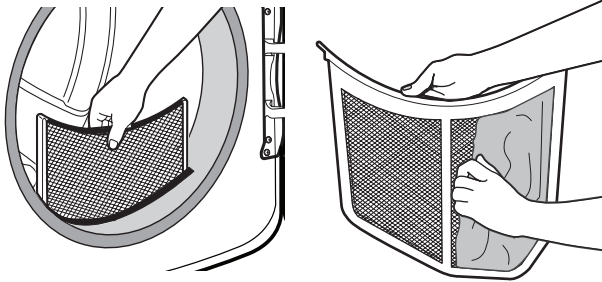

2. Push the lint screen firmly back into place.

### IMPORTANT:

- Do not run the dryer with the lint screen loose, damaged, blocked, or missing. Doing so can cause overheating and damage to both the dryer and fabrics.
- If lint falls off the screen into the dryer during removal, check the exhaust hood and remove the lint. See "Venting Requirements" in the Installation Instructions.

## AS NEEDED CLEANING

Laundry detergent and fabric softener residue can build up on the lint screen. This buildup can cause longer drying times for your clothes, or cause the dryer to stop before your load is completely dry. The screen is probably clogged if lint falls off while the screen is in the dryer.

Clean the lint screen with a nylon brush every 6 months, or more frequently, if it becomes clogged due to a residue buildup.

### To wash:

1. Roll lint off the screen with your fingers.
2. Wet both sides of lint screen with hot water.
3. Wet a nylon brush with hot water and liquid detergent. Scrub lint screen with the brush to remove residue buildup.

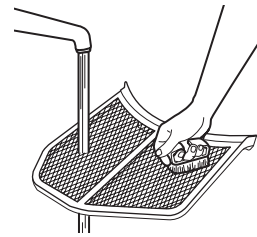

4. Rinse screen with hot water.
5. Thoroughly dry lint screen with a clean towel. Reinstall screen in dryer.

## NON-USE, STORAGE, AND MOVING CARE

Install and store your dryer where it will not freeze. Because some water may stay in the hose, freezing can damage your dryer. If storing or moving your dryer during freezing weather, winterize it.

### Non-Use or Storage Care

Operate your dryer only when you are at home. If you will be on vacation or not using your dryer for an extended period of time, you should:

1. Unplug dryer or disconnect power.
2. Clean lint screen. See "Cleaning the Lint Screen."
3. Turn off the water supply to the dryer. This helps to avoid unintended flooding (due to a water pressure surge) while you are away.

### Moving Care

#### For power supply cord-connected dryers:

1. Unplug the power supply cord.
2. Gas models only: Close shut-off valve in gas supply line.
3. Gas models only: Disconnect gas supply line pipe and remove fittings attached to dryer pipe.
4. Gas models only: Cap the open gas supply line.
5. Steam models only: Shut off water faucet.
6. Disconnect the water inlet hose from faucet, then drain the hose. Transport hose separately.
7. Make sure leveling legs are secure in dryer base.
8. Use tape to secure dryer door.

## SPECIAL INSTRUCTIONS FOR STEAM MODELS

### Water Inlet Hose

Replace inlet hose and hose screen after 5 years of use to reduce the risk of hose failure. Periodically inspect and replace inlet hose if bulges, kinks, cuts, wear, or leaks are found.

When replacing your inlet hose, record the date of replacement.

### To Winterize the Dryer:

1. Unplug dryer or disconnect power.
2. Shut off water faucet.
3. Disconnect water inlet hose from faucet and drain.

### To Use the Dryer Again:

1. Flush water pipes. Reconnect water inlet hose to faucet. Turn on water faucet.
2. Plug in dryer or reconnect power as described in the Installation Instructions.

## ⚠ WARNING



### Electrical Shock Hazard

**Disconnect power before servicing.**

**Replace all parts and panels before operating.**

**Failure to do so can result in death or electrical shock.**

### For direct-wired dryers:

1. Disconnect power.
2. Disconnect wiring.
3. Steam models only: Shut off water faucet.
4. Steam models only: Disconnect the water inlet hose from faucet; then drain the hose. Transport hose separately.
5. Make sure leveling legs are secure in dryer base.
6. Use tape to secure dryer door.

### Reinstalling the Dryer

Follow the Installation Instructions to locate, level, and connect the dryer.

# TROUBLESHOOTING

First try the solutions suggested here or visit our website at [www.maytag.com/owners](http://www.maytag.com/owners) (in Canada, [www.maytag.ca/owners](http://www.maytag.ca/owners)) for assistance and to possibly avoid a service call.

| If you experience   | Possible Causes  | Solution  |
|---|--|---|
| <b>Dryer Operation</b>  |  |   |
| Dryer will not run  | Door not closed completely.  | Make sure the dryer door is closed completely.  |
|   | Start/Pause not touched firmly or held long enough.                                      | Touch and hold START/PAUSE until the display counts down "3-2-1" and the dryer starts.  |
|   | Household fuse is blown or circuit breaker has tripped.                                  | There may be two household fuses or circuit breakers for the dryer. Check that both fuses are intact and tight, or that both circuit breakers have not tripped. Replace the fuses or reset the circuit breaker. If the problem continues, call an electrician.  |
|   | Incorrect power supply.  | Electric dryers require 240 volt power supply. Check with a qualified electrician.  |
|   | Wrong type of fuse.  | Use a time-delay fuse.  |
| Dryer will not heat   | Household fuse is blown or circuit breaker has tripped.                                  | The drum may be turning, but you may not have heat. Electric dryers use two household fuses or circuit breakers. Replace the fuses or reset the circuit breaker. If the problem continues, call an electrician.   |
|   | Incorrect power supply.  | Electric dryers require 240 volt power supply. Check with a qualified electrician.  |
|   | Supply line valve not open.  | For gas dryers, make sure that the valve on the gas supply line is open.  |
| <b>Unusual Noise</b>  |  |   |
| Humming or whining noise with Steam cycle selected (on some models) | Water pump or water inlet valve (depending on model) on dryer is running.                | The water pump or water inlet valve on the dryer is used during the Steam function. If the dryer has just been installed or unused for an extended period, the pump or valve may be louder and run longer. This is normal.<br><b>NOTE:</b> The valve may make this noise even with no water line connected.   |
| Thumping noise  | Dryer hasn't been used in a while.   | This is due to temporary flat spots on the drum rollers. The thumping sound will diminish after a few minutes.  |
| Rattling or vibrating noise   | A small object caught between the edges of dryer drum.                                   | Check the front and rear edges of the drum for small objects. Clean out pockets before laundering.  |
|   | Dryer isn't properly leveled.  | The dryer may vibrate if not properly installed. See the Installation Instructions. All four dryer feet should be in firm contact with the floor.   |
|   | Clothing is balled up in dryer.  | When balled up, the load will bounce, causing the dryer to vibrate. Separate the load items and restart the dryer.  |
| Clicking noise  | Gas valve operating.   | On gas dryers, you may hear the gas valve clicking as it opens and closes. This is normal.  |
| Loud humming or increased noise during cycle                        | Load is packed tightly or exhaust vent is blocked.                                       | Reduce load size to recommended load size in "Cycle Guide." Run the dryer for 5–10 minutes. Hold your hand under the outside exhaust hood to check air movement. If you do not feel air movement or air movement is minimal, clean exhaust system of lint or replace exhaust vent with heavy metal or flexible metal vent. See the Installation Instructions. |
| <b>Dryer Results</b>  |  |   |
| Clothes are not drying satisfactorily or drying times are too long  | Using Normal cycle.  | For optimal drying times, use Regular cycle. For optimal energy savings, use Normal cycle.  |
|   | Lint screen is clogged with lint.  | Clean lint screen before each load.   |
|   | The exhaust vent or outside exhaust hood is clogged with lint, restricting air movement. | Run the dryer for 5–10 minutes. Hold your hand under the outside exhaust hood to check air movement. If you do not feel air movement or air movement is minimal, clean exhaust system of lint or replace exhaust vent with heavy metal or flexible metal vent. See the Installation Instructions.   |

# TROUBLESHOOTING

First try the solutions suggested here or visit our website at [www.maytag.com/owners](http://www.maytag.com/owners)  
(in Canada, [www.maytag.ca/owners](http://www.maytag.ca/owners)) for assistance and to possibly avoid a service call.

| If you experience  | Possible Causes   | Solution  |
|--|---|---|
| <b>Dryer Results (cont.)</b>   |   |   |
| Clothes are not drying satisfactorily or drying times are too long (cont.) | The exhaust vent is not the correct length.   | Check that the exhaust vent is not too long or has too many turns. Long venting will increase drying times. See the Installation Instructions.  |
|  | The exhaust vent diameter is not the correct size.  | Use 4" (102 mm) diameter vent material.   |
|  | The dryer is not level.   | Clothes not contacting the moisture sensors during Sensor Cycles. See "Level Dryer" in the Installation Instructions.   |
|  | The AirDry temperature setting has been selected.   | Select the correct temperature for the types of garments being dried. See "Cycle Guide."  |
|  | The load is too large and heavy to dry quickly.   | Separate the load to tumble freely.   |
|  | Fabric softener sheets are blocking the grille.   | The air outlet grille is just inside the door, behind the lint screen. Check that it is not blocked by a fabric softener sheet. Use only one fabric softener sheet, and use it only once.   |
|  | The dryer is located in a room with temperature below 45°F (7°C).                                   | Proper operation of dryer cycles requires temperatures above 45°F (7°C).  |
|  | The dryer is located in a closet.   | Closet doors must have ventilation openings at the top and bottom of the door. The front of the dryer requires a minimum of 1" (25 mm) of airspace and, for most installations, the rear of the dryer requires 5" (127 mm). See the Installation Instructions.                      |
| Cycle time is too short  | The load may not be contacting the sensor strips on Sensor Cycles.                                  | Level the dryer. See the Installation Instructions. All four dryer feet should be in firm contact with the floor.   |
|  | <b>Steam models only:</b> Clothes are coming out of the Steam Refresh cycle with damp or wet spots. | Under certain environmental or installation conditions, you may experience underdrying. Select the Timed Dry cycle, medium drying temperature, for 5 to 10 minutes.   |
|  | The Sensor Cycle is ending early.   | Change the dryness level setting on Sensor Cycles. Increasing or decreasing the dryness level will change the amount of drying time in a cycle.   |
| Lint on load   | Lint screen is clogged with lint.   | Clean lint screen before each load.   |
| Stains on load   | Improper use of fabric softener.  | Add dryer fabric softener sheets at the beginning of the cycle. Fabric softener sheets added to a partially dried load can stain your garments. Do not use fabric softener sheets with steam cycles.  |
| Stains on drum   | Loose dyes in clothes.  | Drum stains are caused by dyes in clothing (usually blue jeans). These will not transfer to other clothing.   |
| Loads are wrinkled   | The load was not removed from dryer at the end of the cycle.  | <b>Steam models only:</b> Select Steam Refresh cycle to tumble the load with water and heat. This cycle is best for reducing wrinkles from loads left in the dryer too long.<br><b>NOTE:</b> Refer to garment care label instructions. Dry-clean-only garments are not recommended. |
|  | The dryer was tightly packed.   | Dry smaller loads that can tumble freely.   |
|  | <b>Steam models only:</b> For steam cycles, the water is not properly connected with the dryer.     | Make sure water is connected to the dryer. Check that water inlet hose is connected to both the faucet and dryer's water inlet valve. Check that the water supply is turned on.   |



# TROUBLESHOOTING

First try the solutions suggested here or visit our website at [www.maytag.com/owners](http://www.maytag.com/owners)  
(in Canada, [www.maytag.ca/owners](http://www.maytag.ca/owners)) for assistance and to possibly avoid a service call.

| If you experience  | Possible Causes   | Solution   |
|--|---|--|
| <b>Dryer Results (cont.)</b>   |   |  |
| Odors  | Recent painting, staining, or varnishing in the area where your dryer is located.               | Ventilate the area. When the odors or fumes are gone from the area, rewash and dry the clothing.   |
|  | <b>Steam models only:</b> For steam cycles, the water is not properly connected with the dryer. | Make sure water is connected to the dryer. Check that water inlet hose is connected to both the faucet and dryer's water inlet valve. Check that the water supply is turned on.  |
|  | Odors are left in garments after wearing.   | <b>Steam models only:</b> To remove odors left in garments after wearing, select Steam Refresh. The Steam Refresh cycle is best for reducing wrinkles from loads left in the dryer too long.   |
| Load too hot   | Load removed before cooldown portion of cycle complete.   | Allow the dryer to complete the cooldown portion of the cycle before removing the load.  |
|  | Using Timed Dry cycle with a high temperature setting.  | Select a Sensor cycle with a lower heat setting to avoid overdrying the load.  |
| <b>Dryer Displaying Code Message or Cycle Status Indicator Lights Up</b> |   |  |
| "PF" (power failure)   | The drying cycle has been interrupted by a power failure.                                       | Touch and hold START/PAUSE to restart the dryer. <b>NOTE:</b> The Control Lock function may be enabled when recovering from a power failure. To unlock the control, touch and hold CONTROL LOCK for at least 3 seconds.  |
| "L" or "L2" Diagnostic Code (low or no line voltage condition)           | There may be a problem with your home power supply, keeping the dryer's heater from turning on. | The dryer will continue to run when this diagnostic code is present. Touch any setting or option name to clear the code from the display and return to the estimated time remaining.<br>Try the following:<br>Check to see if a household fuse has blown or circuit breaker has tripped. Electric dryers use two household fuses or breakers. Replace the fuse or reset the circuit breaker.<br>Confirm that the power cord is properly installed. Refer to the Installation Instructions for details.<br>Select a Timed Dry heated cycle, and restart the dryer.<br>If the message persists, consult a qualified electrician.   |
| Check Vent indicator is lit.   | The lint screen or vent is clogged; the vent is crushed or kinked or has too many turns.        | The dryer will continue to run when this diagnostic code is present. Touch any setting or option name to clear the code from the display and return to the estimated time remaining.<br>Try the following:<br><ul style="list-style-type: none"> <li>▪ Clean lint screen.</li> <li>▪ Check to see if the vent run from the dryer to the wall is crushed or kinked.</li> <li>▪ Confirm that the vent run from the dryer to the wall is free of lint and debris.</li> <li>▪ Confirm that the exterior vent exhaust hood is free of lint and debris.</li> <li>▪ Confirm that your vent system falls within the recommended run length and number of elbows for the type of vent you are using. Refer to "Plan Vent System" in the Installation Instructions for details.</li> <li>▪ Select a Timed Dry heated cycle, and restart the dryer.</li> <li>▪ If the message persists, have your entire home venting run cleaned.</li> </ul> |
| "F# E#" (F1 E1, F3 E1, etc.) variable service codes                      | The dryer is in need of service.  | If a code beginning with an "F" appears in the display, alternating between F# and E#, the dryer control has detected a problem that requires service. Call for service.   |
| "Loc"  | The Control Lock is enabled.  | Touch and hold CONTROL LOCK for 3 seconds to unlock the controls of the dryer. During this time, the LED Display will count down "3-2-1." When the Control Lock is disabled, the LED Display will clear.   |

# MAYTAG® LAUNDRY LIMITED WARRANTY

ATTACH YOUR RECEIPT HERE. PROOF OF PURCHASE IS REQUIRED TO OBTAIN WARRANTY SERVICE.

Please have the following information available when you call the Customer eXperience Center:

- Name, address, and telephone number
- Model number and serial number
- A clear, detailed description of the problem
- Proof of purchase including dealer or retailer name and address

## IF YOU NEED SERVICE:

1. Before contacting us to arrange service, please determine whether your product requires repair. Some questions can be addressed without service. Please take a few minutes to review the Troubleshooting section of the Use and Care Guide or visit the "HOW-TOS & FAQs" section of <https://www.maytag.com/owners.html>.
2. All warranty service is provided exclusively by our authorized Maytag Service Providers. In the U.S. and Canada, direct all requests for warranty service to:

### Maytag Customer eXperience Center

In the U.S.A. call 1-800-344-1274. In Canada call 1-800-688-2002.

If outside the 50 United States and Canada, contact your authorized Maytag dealer to determine if another warranty applies.

## TEN YEAR LIMITED WARRANTY

### WHAT IS COVERED

#### FIRST YEAR LIMITED WARRANTY (PARTS AND LABOR)

For one year from the date of purchase, when this major appliance is installed, operated, and maintained according to instructions attached to or furnished with the product, Maytag brand of Whirlpool Corporation or Whirlpool Canada LP (hereafter "Maytag") will pay for factory specified parts and repair labor to correct defects in materials or workmanship that existed when this major appliance was purchased, or at its sole discretion replace the product. In the event of product replacement, your appliance will be warranted by the remaining term of the original unit's warranty period.

#### SECOND THROUGH TENTH YEAR LIMITED WARRANTY (DRUM MOTOR AND STAINLESS STEEL OR POWDER COATED PAINT DRUM ONLY - LABOR NOT INCLUDED)

In the second through tenth years from the date of original purchase, when this major appliance is installed, operated, and maintained according to instructions attached to or furnished with the product, Maytag will pay for factory specified parts for the following components to correct non-cosmetic defects in materials or workmanship in these parts that prevent function of this major appliance and that existed when this major appliance was purchased. This is a limited 10 year warranty on the below named parts only and does not include repair labor.

- Drum (Side Walls Only)
- Drive Motor

YOUR SOLE AND EXCLUSIVE REMEDY UNDER THIS LIMITED WARRANTY SHALL BE PRODUCT REPAIR AS PROVIDED HEREIN. Service must be provided by a Maytag designated service company. This limited warranty is valid only in the United States or Canada and applies only when the major appliance is used in the country in which it was purchased. This limited warranty is effective from the date of original consumer purchase. Proof of original purchase date is required to obtain service under this limited warranty.

### WHAT IS NOT COVERED

1. Commercial, non-residential, multiple-family use, or use inconsistent with published user, operator, or installation instructions.
2. In-home instruction on how to use your product.
3. Service to correct improper product maintenance or installation, installation not in accordance with electrical or plumbing codes, or correction of household electrical or plumbing (e.g., house wiring, fuses, or water inlet hoses).
4. Consumable parts (e.g., light bulbs, batteries, air or water filters, preservation solutions).
5. Defects or damage caused by the use of non-genuine Maytag parts or accessories.
6. Conversion of your product from natural gas or propane gas or reversal of appliance doors.
7. Damage from accident, misuse, abuse, fire, floods, acts of God, or use with products not approved by Maytag.
8. Repairs to parts or systems to correct product damage or defects caused by unauthorized service, alteration, or modification of the appliance.
9. Cosmetic damage including scratches, dents, chips, and other damage to appliance finishes unless such damage results from defects in materials and workmanship and is reported to Maytag within 30 days.
10. Discoloration, rust, or oxidation of surfaces resulting from caustic or corrosive environments, including but not limited to, high salt concentrations, high moisture or humidity, or exposure to chemicals.
11. Pick-up or delivery. This product is intended for in-home repair.
12. Travel or transportation expenses for service in remote locations where an authorized Maytag servicer is not available.
13. Removal or reinstallation of inaccessible appliances or built-in fixtures (e.g., trim, decorative panels, flooring, cabinetry, islands, countertops, drywall) that interfere with servicing, removal, or replacement of the product.
14. Service or parts for appliances with original model/serial numbers removed, altered, or not easily determined.

**The cost of repair or replacement under these excluded circumstances shall be borne by the customer.**

### DISCLAIMER OF IMPLIED WARRANTIES

IMPLIED WARRANTIES, INCLUDING ANY IMPLIED WARRANTY OF MERCHANTABILITY OR IMPLIED WARRANTY OF FITNESS FOR A PARTICULAR PURPOSE, ARE LIMITED TO TEN YEARS OR THE SHORTEST PERIOD ALLOWED BY LAW. Some states and provinces do not allow limitations on the duration of implied warranties of merchantability or fitness, so this limitation may not apply to you. This warranty gives you specific legal rights, and you also may have other rights that vary from state to state or province to province.

### DISCLAIMER OF REPRESENTATIONS OUTSIDE OF WARRANTY

Maytag makes no representations about the quality, durability, or need for service or repair of this major appliance other than the representations contained in this Warranty. If you want a longer or more comprehensive warranty than the limited warranty that comes with this major appliance, you should ask Maytag or your retailer about buying an extended warranty.

### LIMITATION OF REMEDIES; EXCLUSION OF INCIDENTAL AND CONSEQUENTIAL DAMAGES

YOUR SOLE AND EXCLUSIVE REMEDY UNDER THIS LIMITED WARRANTY SHALL BE PRODUCT REPAIR AS PROVIDED HEREIN. MAYTAG SHALL NOT BE LIABLE FOR INCIDENTAL OR CONSEQUENTIAL DAMAGES. Some states and provinces do not allow the exclusion or limitation of incidental or consequential damages, so these limitations and exclusions may not apply to you. This warranty gives you specific legal rights, and you also may have other rights that vary from state to state or province to province.

# SÉCURITÉ DE LA SÈCHEUSE

## Votre sécurité et celle des autres est très importante.

Nous donnons de nombreux messages de sécurité importants dans ce manuel et sur votre appareil ménager. Assurez-vous de toujours lire tous les messages de sécurité et de vous y conformer.



Voici le symbole d'alerte de sécurité.

Ce symbole d'alerte de sécurité vous signale les dangers potentiels de décès et de blessures graves à vous et à d'autres.

Tous les messages de sécurité suivront le symbole d'alerte de sécurité et le mot "DANGER" ou "AVERTISSEMENT". Ces mots signifient :

 **DANGER**

Risque possible de décès ou de blessure grave si vous ne suivez pas immédiatement les instructions.

 **AVERTISSEMENT**

Risque possible de décès ou de blessure grave si vous ne suivez pas les instructions.

Tous les messages de sécurité vous diront quel est le danger potentiel et vous disent comment réduire le risque de blessure et ce qui peut se produire en cas de non-respect des instructions.



## **AVERTISSEMENT - "Risque d'incendie"**

- L'installation de la sècheuse à linge doit être effectuée par un installateur qualifié.
- Installer la sècheuse conformément aux instructions du fabricant et aux codes locaux.
- Ne pas installer de sècheuse à linge avec des matériaux d'évacuation en plastique souple ou un conduit métallique souple (de type papier d'aluminium). Si un conduit métallique souple est installé, celui-ci doit être d'un type spécifique identifié par le fabricant de l'appareil et convenir à une utilisation avec les sècheuses à linge. Les matériaux d'évacuation souples sont connus pour s'affaisser, être facilement écrasés et bloquer la charpie. Ces situations obstrueront le débit d'air de la sècheuse à linge et augmenteront le risque d'incendie.
- Pour réduire le risque de blessure grave ou de décès, suivre toutes les instructions d'installation.
- Conserver ces instructions.

Dans l'État du Massachusetts, les instructions d'installation suivantes sont applicables :

- Les travaux d'installation et réparation doivent être exécutés par un plombier ou tuyauteur qualifié ou licencié, ou par le personnel qualifié d'une entreprise licenciée par l'État du Massachusetts.
- Remplacer par des dispositifs de fermeture acceptables : Les robinets de gaz et robinets à bille installés pour l'utilisation devraient être indiqués.
- Si un conduit de raccordement flexible est utilisé, sa longueur ne doit pas dépasser 4 pi (121,9 cm).

 **AVERTISSEMENT :**

**RISQUE D'INCENDIE OU D'EXPLOSION**

**Le non-respect des avertissements de sécurité peut causer des dommages à la propriété, des blessures graves, voire la mort.**

- **Ne pas entreposer ou utiliser de l'essence ou d'autres vapeurs ou liquides inflammables à proximité de cet appareil ou de tout autre appareil électroménager.**
- **QUE FAIRE DANS LE CAS D'UNE ODEUR DE GAZ :**
  - **Ne pas tenter d'allumer un appareil.**
  - **Ne pas toucher à un commutateur électrique; ne pas utiliser le téléphone se trouvant sur les lieux.**
  - **Évacuer tous les gens de la pièce, de l'édifice ou du quartier.**
  - **Appeler immédiatement le fournisseur de gaz d'un téléphone voisin. Suivre ses instructions.**
  - **À défaut de joindre votre fournisseur de gaz, appeler les pompiers.**
- **L'installation et l'entretien doivent être effectués par un installateur qualifié, une agence de service ou le fournisseur de gaz.**

**AVERTISSEMENT :** L'odorat ne permet pas toujours la détection d'une fuite de gaz.

Les distributeurs de gaz recommandent l'emploi d'un détecteur de gaz (homologation UL ou CSA).

Pour d'autre information, contacter le fournisseur de gaz local.

En cas de détection d'une fuite de gaz, exécuter les instructions "Que faire dans le cas d'une odeur de gaz".

**IMPORTANT :** L'installation du gaz doit se conformer aux codes locaux, ou en l'absence de codes locaux, au code d'installation du gaz naturel ou du propane, CSA B149.1.

La sècheuse doit être électriquement reliée à la terre conformément aux codes locaux, ou en l'absence de codes locaux, au Code canadien de l'électricité, partie 1, CSA C22.1.

**IMPORTANTES INSTRUCTIONS DE SÉCURITÉ**

Avant de jeter ou de ranger votre vieille sècheuse, enlever la porte.

**CONSERVEZ CES INSTRUCTIONS**

## IMPORTANTES INSTRUCTIONS DE SÉCURITÉ

**AVERTISSEMENT :** Pour réduire le risque d'incendie, de choc électrique ou de blessure lors de l'utilisation de la sècheuse, il convient d'observer certaines précautions élémentaires dont les suivantes :

- Lire toutes les instructions avant d'utiliser la sècheuse.
- Ne pas placer des articles exposés aux huiles de cuisson dans votre sècheuse. Les articles contaminés par des huiles de cuisson peuvent contribuer à une réaction chimique qui pourrait causer à la charge de s'enflammer. Pour réduire le risque d'incendie dû à des charges contaminées, la partie finale du programme de séchage par culbutage a lieu sans chaleur (période de refroidissement). Éviter d'arrêter une sècheuse en phase de culbutage avant la fin du programme de séchage, à moins de retirer et d'étendre rapidement tous les articles afin que la chaleur se dissipe.
- Ne pas faire sécher dans la machine des articles qui ont déjà été nettoyés, lavés, imbibés, ou tachés d'essence, de solvants pour nettoyage à sec, d'autres substances inflammables, ou de substances explosives puisqu'elles dégagent des vapeurs qui peuvent provoquer un incendie ou une explosion.
- Ne pas permettre à des enfants de jouer sur ou à l'intérieur de la sècheuse. Une surveillance étroite est nécessaire lorsque la sècheuse est utilisée près d'eux.
- Avant d'enlever la sècheuse du service ou la jeter, enlever la porte du compartiment de séchage.
- Ne pas mettre la main dans la sècheuse si le tambour est en mouvement.
- Ne pas installer ni entreposer la sècheuse où elle sera exposée aux intempéries.
- Ne pas jouer avec les commandes.
- Ne pas réparer ni remplacer une pièce de la sècheuse ou essayer d'en faire l'entretien à moins d'une recommandation spécifique dans le guide d'utilisation et d'entretien, ou publiée dans les instructions de réparation par l'utilisateur que vous comprenez et pouvez exécuter avec compétence.
- Ne pas utiliser un produit assouplissant de tissu ou des produits pour éliminer la statique à moins qu'ils ne soient recommandés par le fabricant du produit assouplissant de tissu ou du produit.
- Ne pas utiliser la chaleur pour faire sécher des articles fabriqués avec du caoutchouc mousse ou des matériaux semblables.
- Nettoyer le filtre à charpie avant et après chaque charge.
- Ne pas laisser la charpie, la poussière, ou la saleté s'accumuler autour du système d'évacuation ou autour de l'appareil.
- Un nettoyage périodique de l'intérieur de la sècheuse et du conduit d'évacuation doit être effectué par une personne qualifiée.
- Pour les instructions de liaison à la terre, voir "Spécifications électriques" dans les instructions d'installation.

CONSERVEZ CES INSTRUCTIONS

## ACCESSOIRES

### ACCESSOIRES D'INSTALLATION ET D'ENTRETIEN

**PIÈCES AGRÉÉES PAR LE FABRICANT** – Ces mots désignent des pièces de qualité et des accessoires conçus spécialement pour votre appareil. Une ingénierie qui a fait ses preuves, pour répondre à nos normes de qualité les plus strictes.

### PIÈCES AGRÉÉES PAR LE FABRICANT

Accessoires conçus pour votre appareil :

Personnaliser votre nouvelle sècheuse grâce aux authentiques accessoires Maytag suivants. Pour plus d'informations sur les options et sur les possibilités de commande, contacter le revendeur, nous appeler au **1-800-688-2002** ou consulter [www.maytag.ca](http://www.maytag.ca).

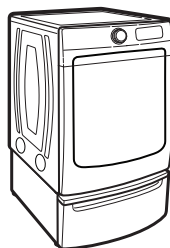

#### Piédestal de 15"

Le piédestal au couleur assorti surélève la sècheuse à une hauteur d'utilisation plus confortable. Le grand tiroir offre une capacité de rangement pratique.

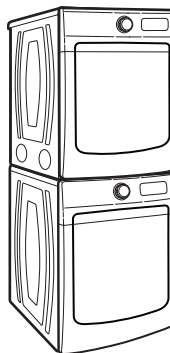

#### Ensemble de superposition

Si l'espace disponible est restreint, l'ensemble de superposition permet à la sècheuse d'être installée par dessus la laveuse.

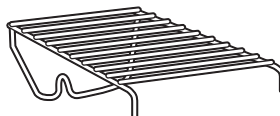

#### Grille de séchage

La grille de séchage fournit une surface de séchage stationnaire pour les articles tels que les chandails et les chaussures de tennis. Voir la section "Caractéristiques supplémentaires" pour l'information supplémentaire.

# VÉRIFICATION D'UNE CIRCULATION D'AIR ADÉQUATE POUR LE SYSTÈME D'ÉVACUATION

## **⚠ AVERTISSEMENT**



### Risque d'incendie

**Utiliser un conduit d'évacuation en métal lourd.**

**Ne pas utiliser un conduit d'évacuation en plastique.**

**Ne pas utiliser un conduit d'évacuation en feuille de métal.**

**Le non-respect de ces instructions peut causer un décès ou un incendie.**

## Circulation d'air adéquate

Une sècheuse a besoin de chaleur et d'une circulation d'air adéquate pour sécher efficacement le linge. Une ventilation adéquate réduit les durées de séchage et accroît les économies d'énergie. Voir les Instructions d'installation.

Le système d'évacuation fixé à la sècheuse joue un rôle important dans la circulation de l'air.

Les interventions de dépannage causées par une ventilation incorrecte ne sont pas couvertes par la garantie et seront à la charge du client, quel que soit l'installateur de la sècheuse.

## Maintenir une bonne circulation d'air en effectuant les opérations suivantes :

- Nettoyer le filtre à charpie avant chaque charge.
- Remplacer le matériau de conduits d'évacuation en plastique ou en aluminium par des conduits d'évacuation lourds et rigides de 4" (102 mm) de diamètre.
- Toujours employer les conduits d'évacuation les plus courts possible.
- Ne pas utiliser plus de quatre coudes à 90° dans un circuit d'évacuation car chaque inclinaison et courbe réduit le flux d'air.

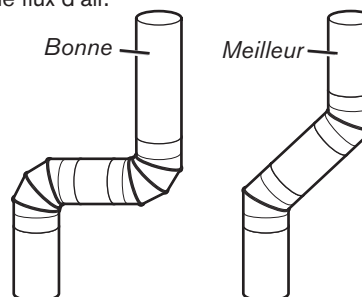
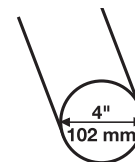

- Retirer la charpie et les résidus du clapet d'évacuation.
- Retirer la charpie sur toute la longueur du circuit d'évacuation au moins tous les 2 ans. Après le nettoyage, veuillez suivre les Instructions d'installation fournies avec la sècheuse pour une vérification finale de l'appareil.
- Dégager tout article qui se trouverait devant la sècheuse.

## Utiliser les programmes de détection pour un soin optimal du tissu et davantage d'économies d'énergie

Utiliser les programmes de détection pour que la sècheuse permette de réaliser un soin optimal aux tissus. Durant les programmes de détection, la température de séchage de l'air et le niveau d'humidité sont détectés dans la charge. Cette détection se produit tout au long du programme de séchage et la sècheuse s'éteint lorsque la charge atteint le degré de séchage sélectionné. On peut aussi utiliser l'option Extra Power (puissance supplémentaire) sur les programmes de détection pour sécher des charges plus difficiles à sécher ou mélangées.

Avec Timed Dry (séchage minuté), la sècheuse fonctionne pendant la durée réglée, ce qui peut parfois entraîner le rétrécissement ou le froissement du linge, et l'accumulation d'électricité statique due au séchage excessif. Utiliser Timed Dry (séchage minuté) pour une charge encore humide nécessitant un peu de temps supplémentaire ou lorsqu'on utilise la grille de séchage.

## Conseils pour obtenir la meilleure performance de votre sècheuse avec vapeur (sur certains modèles)

- Les résultats peuvent varier selon le tissu. Il est possible que les vêtements 100 % coton avec fini infoissable donnent de meilleurs résultats que les autres. Il est possible que les articles 100 % coton nécessitent un rafraîchissement supplémentaire après le programme à vapeur.
- L'emploi d'une feuille d'assouplissant de tissu n'est pas recommandé avec les programmes à vapeur. Ceci pourrait causer des tâches temporaires sur les vêtements.
- L'utilisation de programmes à vapeur n'est pas recommandée pour des articles amidonnés. Laver les articles amidonnés ou neufs avant d'utiliser un programme avec vapeur.
- Le programme Steam Refresh (rafraîchissement avec vapeur) est idéal pour aplanir les faux-plies et réduire les odeurs des charges d'articles secs en coton infoissable, en mélange de coton et polyester, les tricots ordinaires et les vêtements synthétiques.

# TABLEAU DE COMMANDE ET CARACTÉRISTIQUES

Certains programmes et options ne sont pas disponibles sur certains modèles.

**REMARQUE :** La surface du tableau de commande est très sensible et il suffit d'un léger toucher pour l'activer. Pour s'assurer que vos sélections ont été sauvegardées, toucher le tableau de commande du bout du doigt et non avec l'angle. Pour sélectionner un réglage ou une option, il suffit de toucher le nom qui lui correspond.

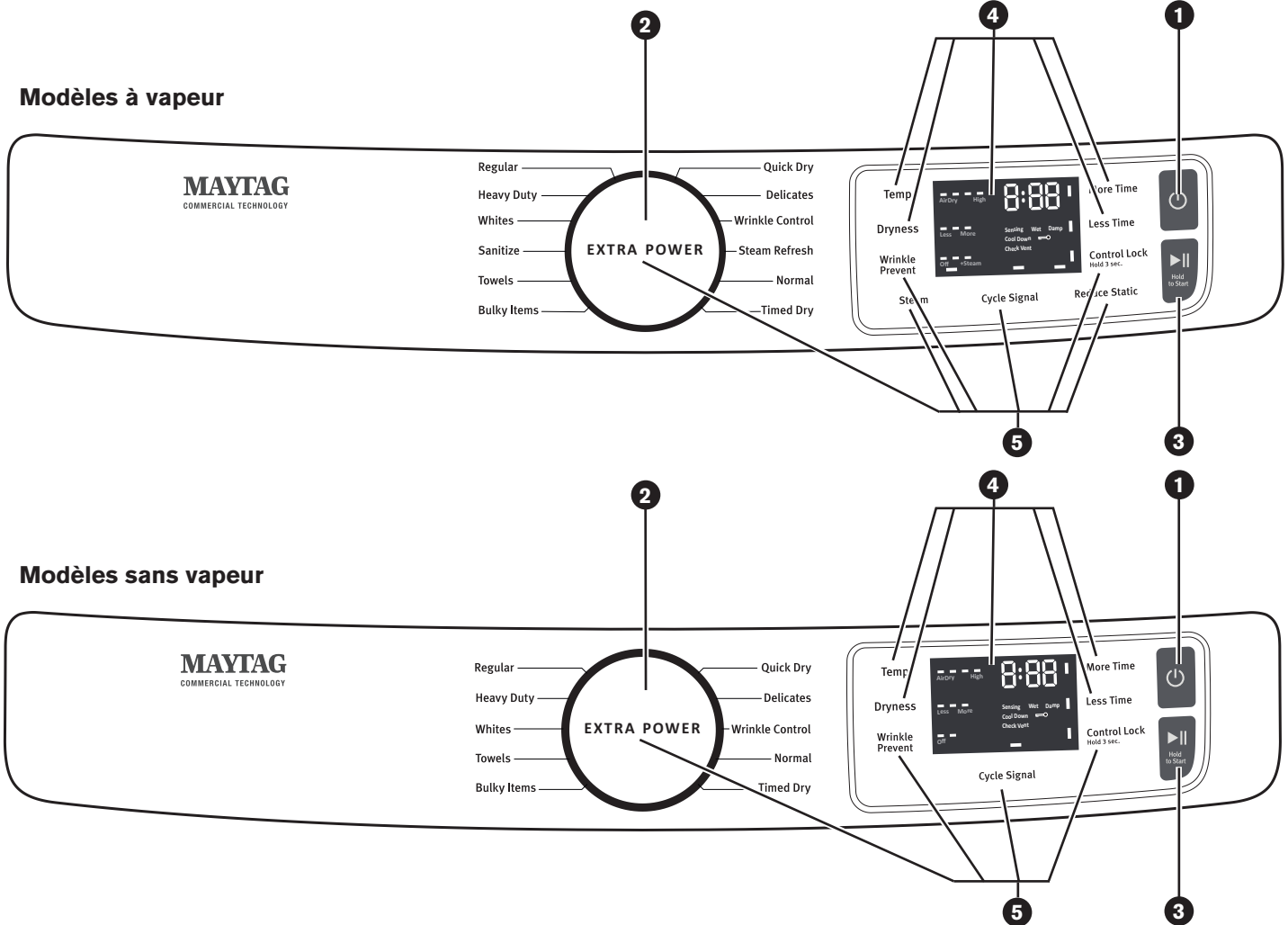

## 1 BOUTON POWER/CANCEL (mise sous tension/annulation)

Appuyer sur ce bouton pour mettre la sècheuse en marche ou pour l'arrêter. Appuyer sur ce bouton pour arrêter/annuler un programme à tout moment.

## 2 BOUTON DE COMMANDE DE PROGRAMME

Tourner le bouton de programme pour sélectionner un programme correspondant à la charge de linge. Les programmes de détection sont les suivants : Bulky Items (articles volumineux), Towels (serviettes), Sanitize (assainissement) (modèles à vapeur uniquement), Whites (blancs), Heavy Duty (service intense), Regular (régulier), Delicates (articles délicats), Wrinkle Control (antifroissement) et Normal. Les programmes de séchage minutés sont les suivants : Timed Dry (séchage minuté) et Quick Dry (séchage rapide). Le programme à vapeur (sur certains modèles) est Steam Refresh (rafraîchissement avec vapeur). Voir "Guide des programmes" pour des descriptions de programmes détaillées. On peut appuyer également le bouton de commande de programme pour activer l'option Extra Power (puissance supplémentaire) pour des charges plus difficiles à sécher. Voir la section "Options" pour plus d'informations.

## 3 BOUTON START/PAUSE (mise en marche/pause)

Appuyer sans relâcher sur ce bouton alors que la DEL effectue un compte à rebours "3-2-1" et la sècheuse démarre, ou appuyer une fois pendant qu'un programme est en cours pour le suspendre.

## 4 AFFICHAGE DEL ET RÉGLAGES

Lorsqu'on sélectionne un programme, ses réglages s'allument et la durée de programme estimée (pour les programmes de détection) ou la durée restante réelle (pour les programmes minutés) s'affiche.

Voir le "Guide des programmes" pour découvrir les réglages disponibles sur chaque programme. Tous les réglages ne sont pas disponibles avec tous les programmes.

### More Time/Less Time (plus de temps/moins de temps)

Appuyer sur MORE TIME (plus de temps) ou LESS TIME (moins de temps) avec les programmes minutés pour augmenter ou diminuer la durée d'un programme Timed Dry (séchage minuté) ou Quick Dry (séchage rapide).

### Temp

Lorsqu'on utilise un programme (à l'exception du programme Sanitize [assainissement]), on peut sélectionner une température de séchage en fonction du type de charge à sécher. Utiliser le réglage le plus chaud possible qui reste sans danger pour les vêtements contenus dans la charge. Suivre les instructions figurant sur l'étiquette des vêtements.

### Dryness (degré de séchage)

Lorsqu'on utilise les programmes de détection (à l'exception du programme Sanitize [assainissement]), il est possible de sélectionner un degré de séchage en fonction du type de charge que l'on fait sécher.

**REMARQUE :** Degré de séchage peut être utilisé uniquement avec les programmes de détection.

## 5 OPTIONS

Utiliser ces boutons pour sélectionner les options disponibles sur la sècheuse. Certains programmes et options ne sont pas disponibles sur certains modèles.

### Wrinkle Prevent (antifroissement)

Si l'on n'est pas en mesure de retirer la charge immédiatement, appuyer sur WRINKLE PREVENT (antifroissement) pour ajouter jusqu'à 150 minutes de culbutage périodique pour aider à réduire le froissement. Sur les modèles à vapeur, sur certains programmes, vous pouvez choisir le réglage "+Steam" ("+vapeur") pour ajouter un programme avec vapeur court après 60 minutes pour aider à aplanir les faux-plis.

### Reduce Static (réduction de l'électricité statique) (modèles à vapeur uniquement)

Appuyer sur ce bouton pour ajouter l'option Reduce Static (réduction de l'électricité statique) aux quelques programmes de détection (voir "Guide des programmes"). La sècheuse effectue automatiquement un culbutage, fait une pause puis introduit une petite quantité d'humidité dans la charge pour aider à réduire le niveau d'électricité statique. Cette option prolonge la durée totale du programme d'environ 3 minutes.

### Steam (vapeur) (modèles à vapeur uniquement)

L'option Steam ajoute de la vapeur à la fin des certains programmes de détection pour aider à aplanir les faux plis. Cette option n'est pas disponible pour les programmes Sanitize (assainissement), Delicates (articles délicats), Steam Refresh (rafraîchissement avec vapeur) ou programmes minutés (Timed Dry [séchage minuté], Quick Dry [séchage rapide]). L'option Steam peut être utilisée avec les réglages de chaleur High (élevé) ou Medium (moyen). Cette option prolonge la durée totale du programme d'environ 15 minutes.

### Cycle Signal (signal de programme)

Utiliser ce bouton pour activer ou désactiver l'avertisseur sonore indiquant la fin d'un programme de séchage. Appuyer sur CYCLE SIGNAL (signal de programme) pour activer ou désactiver les sons.

### Control Lock (verrouillage des commandes)

Utiliser ce bouton pour verrouiller les commandes de la sècheuse et éviter une modification involontaire d'options ou de préférences au cours d'un programme de séchage. Pour activer ou désactiver le verrouillage des commandes, maintenir CONTROL LOCK (verrouillage des commandes) enfoncé pendant 3 secondes. Pendant ce temps, l'affichage DEL procède à un compte à rebours de "3-2-1". Lorsque les commandes verrouillées, l'icône de verrouillage des commandes s'allume.

**REMARQUE :** Il est possible que la fonction de verrouillage des commandes soit activée après une panne de courant. Pour déverrouiller le tableau de commande, appuyer sans relâcher sur CONTROL LOCK (verrouillage des commandes) pendant au moins 3 secondes.

### Extra Power (puissance supplémentaire)

L'option Extra Power (puissance supplémentaire) peut être utilisée avec les programmes de détection et de séchage minuté. Appuyer sur le bouton de commande de programme pour activer l'option Extra Power (puissance supplémentaire) et ajouter 10 minutes au programme (incluant de la chaleur et un culbutage supplémentaire, lorsque possible). Lorsque cette option est activée, le bouton de commande de programme s'illumine et le temps restant approximatif affiché indiquera 10 minutes de plus.

## 6 TÉMOINS LUMINEUX DE PROGRAMME

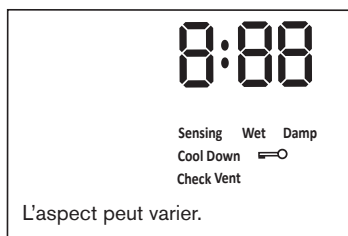

L'aspect peut varier.

Les témoins lumineux de programme indiquent la progression d'un programme. Certains témoins ne sont pas disponibles sur certains modèles.

### Sensing (détection)

Le témoin de détection s'allume lors du fonctionnement des programmes de détection pour indiquer que le capteur d'humidité de la sècheuse est en cours de fonctionnement. Ce témoin ne s'allume pas durant les programmes minutés ou les options telles que Wrinkle Prevent (antifroissement).

### Wet (mouillée)

La charge est encore mouillée et/ou le programme vient de commencer.

### Damp (humide)

Il reste de l'humidité dans la charge, c'est le moment idéal pour retirer un vêtement pour le faire sécher à l'air ou le repasser.

### Cool Down (refroidissement)

La sècheuse a terminé le séchage avec chaleur et fait maintenant culbuter la charge sans chaleur pour la refroidir et pour réduire le froissement.

### Check Vent (vérifier le conduit d'évacuation)

Le témoin Check Vent (vérifier le conduit d'évacuation) est une caractéristique disponible avec les programmes de détection uniquement. Ce témoin indique la qualité de la circulation de l'air dans la sècheuse et le système d'évacuation de la sècheuse durant le cycle de vie de la sècheuse. Durant la phase de détection au début du programme, le témoin Check Vent (vérifier le conduit d'évacuation) s'allume si un événement est obstrué ou si un faible débit de ventilation est détecté. Cet indicateur reste allumé pendant toute la durée du programme. Si le témoin Check Vent (vérifier le conduit d'évacuation) s'illumine, consulter la section "Dépannage" pour obtenir des solutions possibles et résoudre le problème.

Le témoin lumineux s'éteint à la fin d'un programme, en appuyant sur POWER (mise sous tension) ou en ouvrant la porte. Le témoin reste allumé pendant le programme si le problème n'est pas réglé.

**REMARQUE :** La sècheuse continue à fonctionner même si le témoin est allumé, mais une mauvaise circulation de l'air peut avoir une incidence sur le temps de séchage et le rendement. Pour plus de renseignements sur le maintien d'une bonne circulation de l'air, voir "Vérification d'une circulation adéquate de l'air dans le système d'évacuation." Si d'autres erreurs surviennent au cours d'un programme, le témoin Check Vent ne s'allume pas. Voir la section "Dépannage."

### End (fin)

Ceci indique que le programme sélectionné est terminé et que l'on peut retirer la charge de la sècheuse. Si l'on a sélectionné Wrinkle Prevent (antifroissement), il est possible que la sècheuse poursuive le culbutage de la charge, même si "End" est affiché dans l'affichage.

### Control Lock (verrouillage des commandes)

Lorsque les commandes verrouillées, l'icône de verrouillage des commandes s'allume.

**REMARQUE :** Il est possible que la fonction de verrouillage des commandes soit activée après une panne de courant. Pour déverrouiller le tableau de commande, appuyer sans relâcher sur CONTROL LOCK (verrouillage des commandes) pendant au moins 3 secondes.



# GUIDE DES PROGRAMMES – PROGRAMMES DE DÉTECTION

Les réglages et options indiqués en **gras** sont les réglages par défaut pour ce programme.









Si les réglages sont modifiés, la sècheuse garde en mémoire les nouveaux réglages. Dans le cas d'une panne de courant, les réglages sont rétablis aux réglages par défaut.

Certains caractéristiques et programmes ne sont pas disponibles sur certains modèles.

Tous les réglages et options ne sont pas disponibles sur tous les programmes.

## Utiliser les programmes de détection pour un meilleur soin du tissu et davantage d'économies d'énergie

Le sècheuse détecte l'humidité présente dans la charge ou la température de l'air et s'éteint lorsque la charge atteint le degré de séchage sélectionné. Les durées par défaut ci-dessous sont à titre de référence seulement. Les durées réelles des programmes varient, selon la taille et le type de la charge.

| Articles à sécher :   | Programme :                                 | Température de séchage :                             | Niveau de séchage :                          | Durée par défaut : | Options disponibles :   | Détails du programme :  |
|---|---|--|--|--------------------|---|---|
| Articles lourds tels que serviettes ou les vêtements de travail lourds                      | Heavy Duty (service intense)                | <b>High (élevé)</b><br>Medium (moyen)<br>Low (basse) | More (plus)<br><b>Normal</b><br>Less (moins) | <b>1:06</b>        | Wrinkle Prevent <sup>†</sup><br>Reduce Static*<br>Steam*<br>Cycle Signal<br>Extra Power       |  Offre un séchage échelonné avec un niveau de chaleur élevé au début suivi d'un niveau de chaleur modéré pour un meilleur soin des tissus et davantage d'économies d'énergie.  |
| Vêtements de travail, vêtements ordinaires, mélanges de coton, draps, articles en velours   | Normal                                      | High (élevé)<br><b>Medium (moyen)</b><br>Low (basse) | More (plus)<br><b>Normal</b><br>Less (moins) | <b>1:27</b>        | Wrinkle Prevent <sup>†</sup><br>Reduce Static*<br>Steam*<br>Cycle Signal<br>Extra Power       |  Utilise un niveau de chaleur modéré pour le séchage de grandes charges composées de tissus et d'articles mixtes. Normal est le programme le plus efficace.  |
| Chemises, chemisiers, tissus à pressage permanent, articles synthétiques et articles légers | Wrinkle Control (commande anti-froissement) | High (élevé)<br><b>Medium (moyen)</b><br>Low (basse) | More (plus)<br><b>Normal</b><br>Less (moins) | <b>47</b>          | <b>Wrinkle Prevent<sup>†</sup></b><br>Reduce Static*<br>Steam*<br>Cycle Signal<br>Extra Power |  Utilise une température de séchage échelonnée de moyenne à faible pour une extraction améliorée de l'humidité et un soin amélioré du tissu.   |
| Sous-vêtements, chemisiers, lingerie, vêtements d'athlétisme                                | Delicates (articles délicats)               | High (élevé)<br>Medium (moyen)<br><b>Low (basse)</b> | More (plus)<br><b>Normal</b><br>Less (moins) | <b>35</b>          | Wrinkle Prevent<br>Reduce Static*<br>Cycle Signal<br>Extra Power                              |  Utilise un niveau de chaleur faible pour sécher en douceur les articles délicats.   |
| Charges importantes d'articles lourds   | Sanitize (assainissement)                   | <b>High (élevé)</b>                                  | <b>More (plus)</b>                           | <b>1:42</b>        | Wrinkle Prevent <sup>†</sup><br>Extra Power   |  Il s'agit d'un programme de longue durée avec niveau de chaleur élevé dont l'efficacité de réduction des bactéries domestiques est prouvée. Ce programme n'est pas recommandé pour tous les tissus. À utiliser pour les grandes charges composées d'articles lourds. |
| Vestes, couettes, oreillers   | Bulky Items (articles volumineux)           | High (élevé)<br><b>Medium (moyen)</b><br>Low (basse) | More (plus)<br><b>Normal</b><br>Less (moins) | <b>59</b>          | Wrinkle Prevent <sup>†</sup><br>Reduce Static*<br>Steam*<br>Cycle Signal<br>Extra Power       |  À utiliser pour le séchage de gros articles volumineux; ne pas surcharger le tambour de la sècheuse. À mi-programme, le signal retentit pendant 2 minutes pour indiquer à l'utilisateur le moment où il doit ré-agencer les articles pour un séchage optimal.       |
| Chemises, chemisiers, tissus à pressage permanent, articles synthétiques et articles légers | Regular (régulier)                          | High (élevé)<br><b>Medium (moyen)</b><br>Low (basse) | More (plus)<br><b>Normal</b><br>Less (moins) | <b>57</b>          | Wrinkle Prevent <sup>†</sup><br>Reduce Static*<br>Steam*<br>Cycle Signal<br>Extra Power       |  Utilise un niveau de chaleur modéré pour le séchage de grandes charges composées de tissus et d'articles mixtes.  |
| Articles blancs et robustes   | Whites (blancs)                             | <b>High (élevé)</b><br>Medium (moyen)<br>Low (basse) | More (plus)<br><b>Normal</b><br>Less (moins) | <b>52</b>          | Wrinkle Prevent <sup>†</sup><br>Reduce Static*<br>Steam*<br>Cycle Signal<br>Extra Power       |  Utilise une chaleur élevée pour sécher une charge importante de vêtements ou d'articles blancs et robustes.   |
| Charges importantes composées de serviettes en coton, d'articles lourds                     | Towels (serviettes)                         | <b>High (élevé)</b><br>Medium (moyen)<br>Low (basse) | More (plus)<br><b>Normal</b><br>Less (moins) | <b>1:07</b>        | Wrinkle Prevent <sup>†</sup><br>Reduce Static*<br>Steam*<br>Cycle Signal<br>Extra Power       |  Il s'agit d'un programme de longue durée avec niveau de chaleur élevé. Ce programme n'est pas recommandé pour tous les tissus. À utiliser pour les grandes charges composées d'articles lourds.   |

<sup>†</sup>Sur modèles avec vapeur, on peut aussi utiliser le réglage "+Steam" ("vapeur") pour ajouter un programme court de vapeur après 60 minutes. Ce réglage est uniquement disponible avec les réglages de température High (élevé) et Medium (moyen).

\*Sur modèles avec vapeur seulement.

### Options disponibles :

Wrinkle Prevent (antifroissement)  
Steam (vapeur)

Reduce Static (réduction du niveau d'électricité statique)  
Cycle Signal (signal de programme)

Extra Power (puissance supplémentaire)

### Recommandations concernant le volume de la charge

Pour de meilleurs résultats, suivre les recommandations concernant la taille de la charge mouillée indiquées.

 **Petites charges :** Remplir le tambour de la sècheuse avec 3 ou 4 articles, à pas plus d'un quart de sa capacité.

 **Charges de taille moyenne :** Remplir le tambour de la sècheuse à environ la moitié de sa capacité pour chaque programme.

 **Grande charge :** Remplir le tambour de la sècheuse environ aux trois-quarts de sa capacité. Ne pas emballer étroitement. Les articles doivent pouvoir se déplacer librement.

## GUIDE DES PROGRAMMES – PROGRAMMES MINUTÉS

Les réglages et options indiqués en **gras** sont les réglages par défaut pour ce programme.

Si les réglages sont modifiés, la sècheuse garde en mémoire les nouveaux réglages (à l'exception de Quick Dry [séchage rapide]).

Dans le cas d'une panne de courant, les réglages sont rétablis aux réglages par défaut.

Certains caractéristiques et programmes ne sont pas disponibles sur certains modèles.

Tous les réglages et options ne sont pas disponibles sur tous les programmes.

### Ajustement de la durée de séchage sur les programmes minutés

Lorsqu'on sélectionne un programme minuté, la durée apparaît sur l'affichage. Utiliser **More Time** (plus de temps) et **Less Time** (moins de temps) pour augmenter ou diminuer la durée par tranches de 5 minutes.

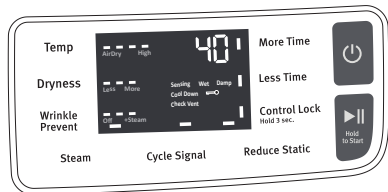

L'aspect peut varier.

La durée maximum de séchage est de 150 minutes.

### Sélection de la température de séchage

On peut utiliser un réglage de chaleur élevée pour sécher les articles lourds tels que les serviettes et les vêtements de travail.

Un réglage de chaleur faible à moyenne peut être utilisé pour sécher les articles moyennement lourds tels que draps, chemisiers, robes, sous-vêtements, tissus à pressage permanent et certains tricots.

Utiliser un réglage sans chaleur (AirDry [séchage à l'air]) pour la mousse, le caoutchouc, le plastique ou les tissus sensibles à la chaleur.

Sécher sur une corde à linge les tissus doublés ou multicouche.

**REMARQUE :** Si vous avez des questions au sujet des températures de séchage pour diverses charges, se référer aux directives sur l'étiquette du produit.

| Articles à sécher :   | Programme :                | Température de séchage :   | Durée par défaut : | Options disponibles :  | Détails du programme :  |
|---|----------------------------|--|--------------------|--|---|
| N'importe quelle charge<br><b>REMARQUE :</b> Sélectionner AirDry (séchage à l'air) pour sécher la mousse, le caoutchouc, le plastique et les tissus sensibles à la chaleur. | Timed Dry (séchage minuté) | <b>High (élevé)</b><br>Medium (moyen)<br>Low (basse)<br>AirDry (séchage à l'air) | <b>40</b>          | Wrinkle Prevent* (antifroissement)<br>Extra Power (puissance supplémentaire) | <input checked="" type="radio"/> À utiliser pour sécher les articles jusqu'à un niveau humide pour les articles qui ne nécessitent pas un programme de séchage complet. Choisir la température de séchage en fonction du type de tissus de votre charge. Si vous éprouvez une incertitude à l'égard du choix d'une température pour une charge, choisir le réglage plus bas plutôt que le réglage plus élevé. |
| Petits articles et articles de sport  | Quick Dry (séchage rapide) | <b>High (élevé)</b><br>Medium (moyen)<br>Low (basse)<br>AirDry (séchage à l'air) | <b>15</b>          | Wrinkle Prevent* (antifroissement)   | <input type="radio"/> Pour les petites charges de 3 à 4 articles.   |

\*Sur modèles avec vapeur, on peut aussi utiliser le réglage "+Steam" ("vapeur") pour ajouter un programme court de vapeur après 60 minutes. Ce réglage est uniquement disponible avec les réglages de température High (élevé) et Medium (moyen).

## GUIDE DES PROGRAMMES – PROGRAMME AVEC VAPEUR (sur certains modèles)

Les réglages et options indiqués en **gras** sont les réglages par défaut pour ce programme.

Tous les réglages et options ne sont pas disponibles sur tous les programmes.

Les programmes avec vapeur sont conçus pour être utilisés avec les charges sèches afin d'aplanir les faux-plis, de réduire les odeurs et de rafraîchir les vêtements.

| Articles à rafraîchir :                      | Programme :                                  | Température de séchage : | Durée par défaut : | Options disponibles :             | Détails du programme :   |
|--|--|--------------------------|--------------------|-----------------------------------|--|
| Chemises, chemisiers et pantalons tout-aller | Steam Refresh (rafraîchissement avec vapeur) | <b>High (élevé)</b>      | <b>20</b>          | Wrinkle Prevent (antifroissement) | <input type="radio"/> À utiliser pour réduire les légers faux-plis des charges laissées dans la sècheuse pendant trop longtemps. Ne pas ajouter d'assouplissant textile en feuilles pour sècheuse. |

### Recommandations concernant le volume de la charge

Pour de meilleurs résultats, suivre les recommandations concernant la taille de la charge indiquées.

**Petites charges :** Remplir le tambour de la sècheuse avec 3 ou 4 articles, à pas plus d'un quart de sa capacité.

**Charges de taille moyenne :** Remplir le tambour de la sècheuse à environ la moitié de sa capacité pour chaque programme.

**Grande charge :** Remplir le tambour de la sècheuse environ aux trois-quarts de sa capacité. Ne pas charger excessivement. Les articles doivent pouvoir se déplacer librement.

**REMARQUE :** Les certifications de performance énergétique du gouvernement pour ce modèle sont fondées sur le programme Normal utilisant le réglage de température maximum et le niveau de séchage Normal. Les valeurs par défaut configurées à l'usine étaient les mêmes que les paramètres de certifications de performance énergétique du gouvernement, sauf que le réglage de température par défaut du Medium (moyen) a été ajusté au réglage de température le plus élevé.

# UTILISATION DE LA SÈCHEUSE

## ⚠ AVERTISSEMENT



### Risque d'explosion

Garder les matières et les vapeurs inflammables, telle que l'essence, loin de la sècheuse.

Ne pas faire sécher un article qui a déjà été touché par un produit inflammable (même après un lavage).

Le non-respect de ces instructions peut causer un décès, une explosion ou un incendie.

**AVERTISSEMENT :** Pour réduire le risque d'incendie, de choc électrique ou de blessures corporelles, lire les Instructions importantes de sécurité avant de faire fonctionner cet appareil.

## 1. Nettoyer le filtre à charpie

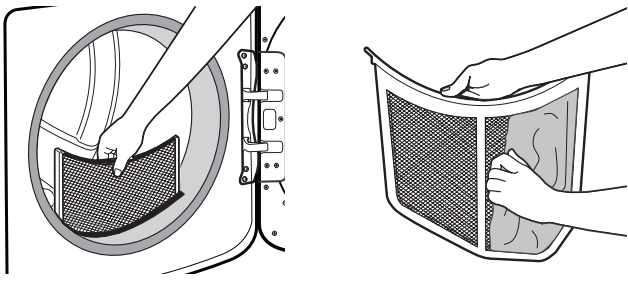

Nettoyer le filtre à charpie avant chaque charge. Enlever le filtre à charpie en le tirant tout droit vers le haut. Enlever la charpie du filtre en la roulant avec les doigts. Ne pas rincer ni laver le filtre pour enlever la charpie. Il est difficile de retirer la charpie humide. Remettre le filtre à charpie fermement en place.

Pour plus d'informations sur le nettoyage, voir "Entretien de la sècheuse."

## 2. Charger la sècheuse

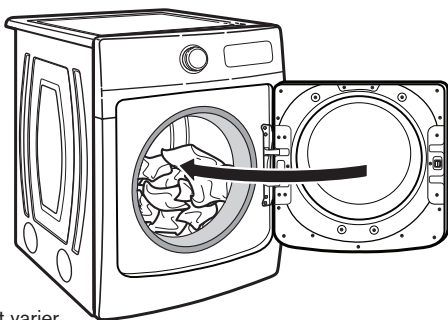

L'aspect peut varier.

Ouvrir la porte en tirant sur la poignée. Placer le linge dans la sècheuse. Ajouter de l'assouplissant textile en feuilles pour sècheuse à la charge mouillée, si désiré. Fermer la porte.

**IMPORTANT :** Ne pas emballer étroitement la sècheuse; les vêtements doivent pouvoir culbuter librement. L'emballage étroitement de la sècheuse peut causer un rendement inférieur et peut augmenter le froissement et l'emmêlement.

## ⚠ AVERTISSEMENT



### Risque d'incendie

Aucune laveuse ne peut complètement enlever l'huile.

Ne pas faire sécher des articles qui ont été salis par tout genre d'huile (y compris les huiles de cuisson).

Les articles contenant mousse, caoutchouc ou plastique doivent être séchés sur une corde à linge ou par le programme de séchage à l'air.

Le non-respect de ces instructions peut causer un décès ou un incendie.

## 3. Appuyer sur POWER/CANCEL (mise sous tension/annuler)



Appuyer sur le bouton POWER/CANCEL (mise sous tension/annuler) pour mettre la sècheuse en marche.

## 4. Sélectionner le programme désiré

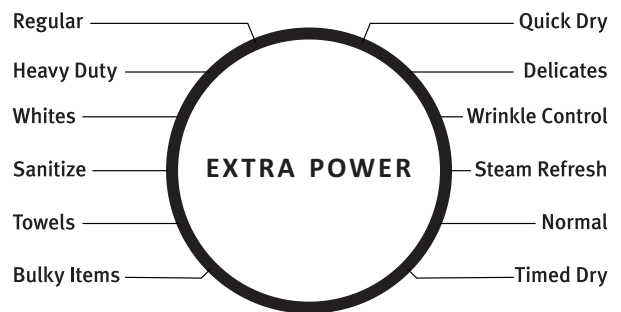

L'aspect peut varier.

Sélectionner le programme souhaité pour la charge. Voir le "Guide des programmes" pour plus d'informations sur chaque programme. Certains programmes ne sont pas disponibles sur certains modèles. Appuyer sur le bouton de commande de programme pour activer l'option Extra Power (puissance supplémentaire) qui fournit 10 minutes supplémentaires de temps de programme (y compris la chaleur et le culbutage, le cas échéant).

## 5. Ajuster les réglages de programme, si désiré



L'aspect peut varier.

On peut ajuster différents réglages, selon que l'on a sélectionné un programme de détection, minuté ou avec vapeur (sur certains modèles). Voir le "Guide des programmes" pour des informations détaillées.

**REMARQUE :** Tous les réglages et options ne sont pas disponibles avec tous les programmes. Certains programmes ne sont pas disponibles sur certains modèles.

### Programmes de détection :

La température peut être modifiée en touchant Temp (température) jusqu'à ce que la température de séchage souhaitée s'allume. Une fois le programme mis en marche, la température peut être modifiée dans les 5 à 8 premières minutes.

On peut sélectionner un autre degré de séchage en fonction de la charge. Appuyer sur DRYNESS (séchage) pour faire défiler de Less (moins) à More (plus) et régler automatiquement le degré de séchage qui arrêtera la sècheuse. Après avoir sélectionné un certain degré de séchage, il est impossible de le modifier sans arrêter le programme.

Les programmes de détection offrent un séchage idéal en un temps record. La durée de séchage varie en fonction du type de tissu, de la taille de la charge et du réglage de niveau de séchage. La durée de séchage est une estimation, et peut être modifiée tout au long du programme. La durée de séchage ne peut être modifiée avec les programmes de détection.

### Programmes minutés :

Lorsqu'on sélectionne un programme minuté, la durée apparaît sur l'affichage. Appuyer sur MORE TIME (plus de temps) ou LESS TIME (moins de temps) pour augmenter ou diminuer la durée par tranches de 5 minutes.



La température peut être modifiée en appuyant sur le bouton Temp jusqu'à ce que la température de séchage souhaitée s'allume. Une fois le programme mis en marche, la température peut être modifiée à tout moment, sauf si AirDry (séchage à l'air) est sélectionné; si l'Air Dry (séchage à l'air) est sélectionné, appuyer sur POWER/CANCEL (mise sous tension/annuler) pour annuler le programme, resélectionner les réglages de programme souhaités et appuyer sur START/PAUSE (mise en marche/pause).

### Programmes à vapeur (sur certains modèles) :

Sélectionner Steam Refresh (rafraîchissement avec vapeur) pour réduire les odeurs et les légers faux-plis des charges sèches. Ne pas ajouter d'assouplissant textile en feuilles pour sècheuse. La durée du programme est une estimation et peut être modifiée tout au long du programme. La durée du programme ne peut être modifiée avec les programmes Steam (vapeur).

## 6. Sélectionner toute option supplémentaire

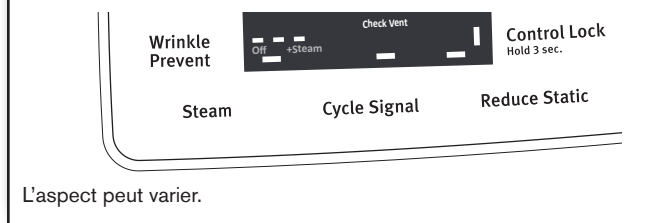

L'aspect peut varier.

Pour ajouter des options supplémentaires, appuyer sur le bouton correspondant à l'option souhaitée. Si l'on n'est pas en mesure de retirer rapidement la charge, sélectionner l'option Wrinkle Prevent (antifroissement) avant d'appuyer sur Start/Pause (mise en marche/pause).

**REMARQUE :** Tous les réglages et options ne sont pas disponibles avec tous les programmes.

## 7. Appuyer sans relâcher sur START/PAUSE (mise en marche/pause) pour démarrer le programme

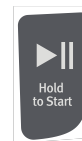

Appuyer sans relâcher sur le bouton START/PAUSE (mise en marche/pause) alors que l'affichage effectue un compte à rebours "3-2-1" et la sècheuse démarre.

## 8. Retirer rapidement les vêtements une fois le programme terminé

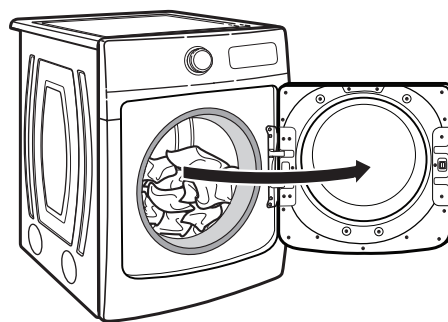

L'aspect peut varier.

Retirer rapidement les vêtements une fois le programme terminé pour réduire le froissement. Si l'on n'est pas en mesure de retirer rapidement la charge, sélectionner l'option Wrinkle Prevent (antifroissement).

## CARACTÉRISTIQUES SUPPLÉMENTAIRES

### UTILISATION DE LA GRILLE DE SÉCHAGE

Pour acheter une grille de séchage pour votre sècheuse, voir "Accessoires" pour plus d'informations. Vous aurez besoin de votre numéro de modèle et de série et la date d'achat. Enlever et jeter les matériaux d'emballage avant utilisation.

Utiliser la grille de séchage pour les articles que l'on ne souhaite pas faire sécher par culbutage tels que les chandails et les chaussures de tennis. Lorsqu'on utilise la grille de séchage, le tambour continue de tourner mais la grille reste stationnaire.

L'utilisation de la grille de séchage est recommandée uniquement avec le programme Timed Dry (séchage minuté). La grille de séchage ne peut pas être utilisée avec les programmes de détection.

#### Utilisation de la grille de séchage :

**IMPORTANT :** Ne pas retirer le filtre à charpie.

1. Ouvrir la porte de la sècheuse.

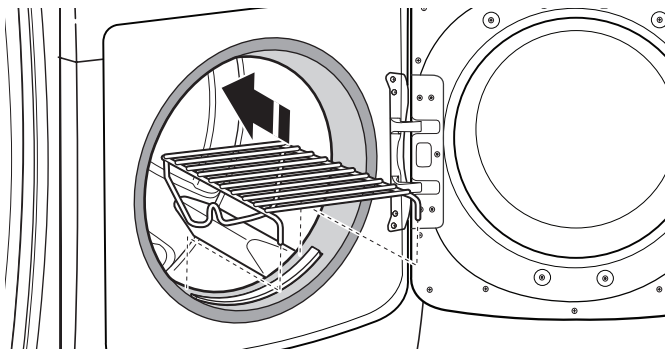

2. Aligner les deux crochets situés à l'avant de la grille de séchage avec les trous situés dans l'ouverture de la porte de la sècheuse et les insérer complètement dans les trous en appuyant. Placer le support arrière sur le rebord arrière de la sècheuse.

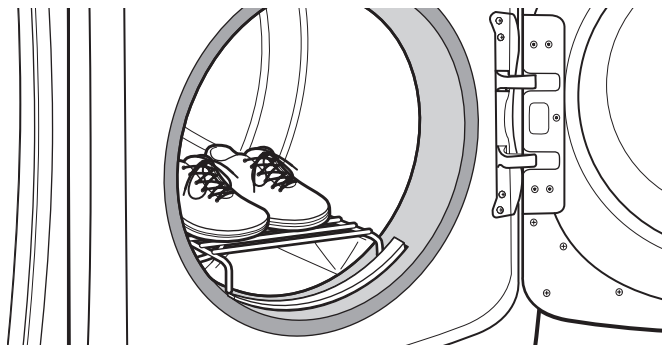

3. Placer les articles mouillés sur la grille de séchage. Laisser suffisamment d'espace entre les articles pour permettre à l'air de circuler. Le tambour tourne, mais la grille ne bouge pas; veiller à laisser suffisamment d'espace entre les articles et à l'intérieur du tambour de la sècheuse. Veiller à ce que les articles ne pendent pas par-dessus les bords de la grille de séchage ou entre les barreaux de la grille.
4. Fermer la porte.
5. Sélectionner un programme Timed Dry (séchage minuté). Les articles contenant de la mousse, du caoutchouc ou du plastique doivent être séchés sur une corde à linge ou au moyen du réglage Air Only (air seulement) ou du programme AirDry (séchage à l'air), selon le modèle.
6. Une fois le programme sélectionné, l'afficheur indique la durée par défaut. Il est possible de modifier la durée réelle du programme en augmentant ou en diminuant la durée du programme.
7. Mettre la sècheuse en marche.

**REMARQUE :** Une fois le programme terminé, examiner le filtre à charpie et retirer toute charpie accumulée sur les articles séchés sur la grille de séchage.

## ENTRETIEN DE LA SÈCHEUSE

### NETTOYER L'EMPLACEMENT DE LA SÈCHEUSE

Éviter de laisser autour de la sècheuse des éléments qui pourraient obstruer la circulation de l'air et empêcher le bon fonctionnement de la sècheuse. Ceci implique de dégager également les éventuelles piles de linge placées devant la sècheuse.

### ⚠ AVERTISSEMENT



#### Risque d'explosion

Garder les matières et les vapeurs inflammables, telle que l'essence, loin de la sècheuse.

Placer la sècheuse au moins 460 mm (18 po) au-dessus du plancher pour une installation dans un garage.

Le non-respect de ces instructions peut causer un décès, une explosion ou un incendie.

### NETTOYAGE DE L'INTÉRIEUR DE LA SÈCHEUSE

#### Nettoyage du tambour de la sècheuse :

1. Utiliser un détergent à vaisselle doux mélangé à une faible concentration d'eau très chaude et frotter avec un chiffon doux.
2. Essuyer complètement le tambour avec un linge humide.
3. Faire culbuter une charge de linge ou de serviettes propres pour sécher le tambour

OU

Utiliser un chiffon en microfibre et de l'eau chaude dans un flacon de vaporisation pour nettoyer le tambour et une deuxième serviette en microfibre pour le séchage.

**REMARQUE :** Les vêtements contenant des teintures instables, tels que jeans en denim ou articles en coton de couleur vive, peuvent décolorer l'intérieur de la sècheuse. Ces taches ne sont pas nocives pour votre sècheuse et ne tacheront pas les vêtements des charges futures. Sécher ces articles sur l'envers pour éviter de tacher le tambour.

## RETIRER LA CHARPIE ACCUMULÉE

### De l'intérieur de la caisse de la sècheuse

Retirer la charpie tous les 2 ans, ou plus souvent, selon l'utilisation de la sècheuse. Le nettoyage doit être effectué par un personnel d'entretien qualifié.

### Dans le conduit d'évacuation

Retirer la charpie tous les 2 ans, ou plus souvent, selon l'utilisation de la sècheuse.

## NETTOYER LE FILTRE À CHARPIE

### Nettoyage avant chaque charge

Le filtre à charpie se trouve dans l'ouverture de la porte de la sècheuse. Nettoyer le filtre à charpie avant chaque charge. Un filtre obstrué de charpie peut augmenter la durée de séchage.

### Nettoyage :

1. Enlever le filtre à charpie en le tirant tout droit vers le haut. Enlever la charpie du filtre en la roulant avec les doigts. Ne pas rincer ni laver le filtre pour enlever la charpie. La charpie mouillée s'enlève difficilement.

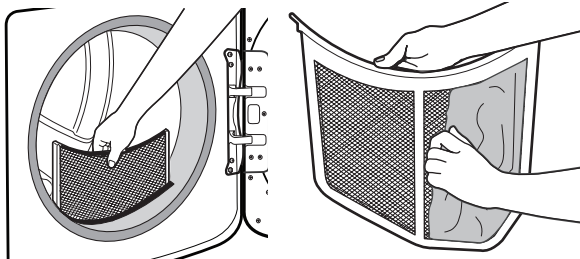

2. Remettre le filtre à charpie fermement en place.

### IMPORTANT :

- Ne pas faire fonctionner la sècheuse avec un filtre à charpie déplacé, endommagé, bloqué ou manquant. Ceci peut entraîner une surchauffe et endommager la sècheuse et les tissus.
- Si de la charpie tombe dans la sècheuse au moment du retrait du filtre, vérifier le conduit d'évacuation et retirer la charpie. Voir "Exigences concernant l'évacuation" dans les Instructions d'installation.

## NETTOYAGE AU BESOIN

Des résidus de détergent ou d'assouplisseur de tissu peuvent s'accumuler sur le filtre à charpie. Cette accumulation peut entraîner des temps de séchage plus longs, ou entraîner l'arrêt de la sècheuse avant que la charge ne soit complètement sèche. Si de la charpie tombe du filtre alors qu'il est dans la sècheuse, il est probablement obstrué.

Nettoyer le filtre à charpie avec une brosse de nylon tous les 6 mois ou plus fréquemment s'il se bouche en raison d'une accumulation de résidus.

### Nettoyage :

1. Enlever la charpie du filtre en la roulant avec les doigts.
2. Mouiller les deux côtés du filtre à charpie avec de l'eau chaude.
3. Mouiller une brosse en nylon avec de l'eau chaude et du détergent liquide. Frotter le filtre avec la brosse pour enlever l'accumulation de résidus.

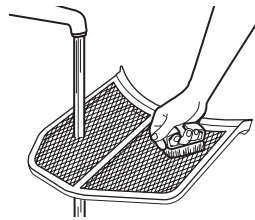

4. Rincer le filtre à l'eau chaude.
5. Bien sécher le filtre à charpie avec une serviette propre. Réinstaller le filtre dans la sècheuse.

## PRÉCAUTIONS À PRENDRE EN CAS DE NON-UTILISATION, D'ENTREPOSAGE OU DE DÉMÉNAGEMENT

Installer et remiser la sècheuse à l'abri du gel. Il est possible que de l'eau stagne dans les tuyaux; ceci pourrait endommager la sècheuse en période de gel. Si la sècheuse doit faire l'objet d'un déménagement ou de remisage au cours d'une période de gel, hivériser la sècheuse.

### Entretien en cas de non-utilisation ou d'entreposage

On ne doit faire fonctionner la sècheuse que lorsqu'on est présent. Si l'utilisateur doit partir en vacances ou n'utilise pas la sècheuse pendant une période prolongée, il convient d'exécuter les opérations suivantes :

1. Débrancher la sècheuse ou déconnecter la source de courant électrique.
2. Nettoyer le filtre à charpie. Voir "Nettoyer le filtre à charpie."
3. Fermer l'alimentation en eau de la sècheuse. Ceci permet d'éviter les inondations accidentelles (dus à une augmentation de la pression hydraulique) lorsque vous êtes absent.

### Précautions à prendre avant un déménagement

#### Sècheuses alimentées par cordon d'alimentation :

1. Débrancher le cordon d'alimentation électrique.
2. Modèles à gaz uniquement : Fermer le robinet d'arrêt de la canalisation de gaz.
3. Modèles à gaz uniquement : Débrancher le tuyau de la canalisation de gaz et retirer les raccords fixés sur le tuyau de la sècheuse.
4. Modèles à gaz uniquement : Recouvrir la canalisation de gaz ouverte.
5. Modèles à vapeur uniquement : Fermer le robinet d'eau.
6. Déconnecter le tuyau d'arrivée d'eau du robinet, puis vidanger le tuyau. Transporter le tuyau séparément.
7. S'assurer que les pieds de nivellement sont solidement fixés à la base de la sècheuse.
8. Utiliser du ruban adhésif pour fixer la porte de la sècheuse.

## ⚠ AVERTISSEMENT



### Risque de choc électrique

**Déconnecter la source de courant électrique avant l'entretien.**

**Replacer pièces et panneaux avant de faire la remise en marche.**

**Le non-respect de ces instructions peut causer un décès ou un choc électrique.**

### Réinstallation de la sècheuse

Suivre les Instructions d'installation pour choisir l'emplacement, régler l'aplomb de la sècheuse et la raccorder.

## INSTRUCTIONS SPÉCIFIQUES POUR LES MODÈLES VAPEUR

### Tuyau d'arrivée d'eau

Remplacer le tuyau d'arrivée d'eau et la crépine de tuyau après 5 ans d'utilisation afin de réduire le risque de défaillance du tuyau. Inspecter périodiquement le tuyau et le remplacer en cas de renflement, de déformation, de coupure et d'usure ou si une fuite se manifeste.

Lors du remplacement du tuyau d'arrivée d'eau, inscrire la date du remplacement.

### Hivérization de la sècheuse :

1. Débrancher la sècheuse ou déconnecter la source de courant électrique.
2. Fermer le robinet d'eau.
3. Déconnecter le tuyau d'arrivée d'eau du robinet et le vider.

### Réutilisation de la sècheuse :

1. Vidanger les canalisations d'eau. Reconnecter le tuyau d'arrivée d'eau au robinet. Ouvrir le robinet d'eau.
2. Brancher la sècheuse ou reconnecter la source de courant électrique tel que décrit dans les Instructions d'installation.

# DÉPANNAGE

Essayer d'abord les solutions suggérées ici ou consulter le site Web [www.maytag.ca/owners](http://www.maytag.ca/owners) pour obtenir de l'aide et pour éviter une intervention de réparation.

| Si les phénomènes suivants se produisent  | Causes possibles  | Solution   |
|---|---|--|
| <b>Fonctionnement de la sècheuse</b>  |   |  |
| La sècheuse ne fonctionne pas   | La porte n'est pas bien fermée.   | S'assurer que la porte de la sècheuse est complètement fermée.   |
|   | L'utilisateur n'a pas appuyé fermement sur le bouton Start/Pause (mise en marche/pause) ou ne l'a pas maintenu appuyé pendant suffisamment longtemps. | Appuyer sans relâcher sur le bouton START/PAUSE (mise en marche/pause) jusqu'à l'affichage effectue un compte à rebours "3-2-1" et la sècheuse démarre.  |
|   | Un fusible du domicile est grillé ou le disjoncteur est ouvert.   | Il peut y avoir deux fusibles ou disjoncteurs pour la sècheuse. Vérifier que les deux fusibles sont intacts et bien en place ou que les deux disjoncteurs ne se sont pas déclenchés. Remplacer les fusibles ou réarmer le disjoncteur. Si le problème persiste, appeler un électricien.  |
|   | Alimentation électrique incorrecte.   | Les sècheuses électriques nécessitent une alimentation électrique de 240V. Vérifier avec un électricien qualifié.  |
|   | Type de fusible incorrect.  | Utiliser un fusible temporisé.   |
| La sècheuse ne produit pas de chaleur   | Un fusible du domicile est grillé ou le disjoncteur est ouvert.   | Le tambour peut tourner, mais sans chaleur. Les sècheuses électriques utilisent deux fusibles ou disjoncteurs. Remplacer les fusibles ou réarmer le disjoncteur. Si le problème persiste, appeler un électricien.  |
|   | Alimentation électrique incorrecte.   | Les sècheuses électriques nécessitent une alimentation électrique de 240V. Vérifier avec un électricien qualifié.  |
|   | Robinet de la canalisation de gaz non ouvert.   | Pour les sècheuses à gaz, s'assurer que le robinet de la canalisation d'alimentation en gaz est ouvert.  |
| <b>Sons inhabituels</b>   |   |  |
| Bruit de bourdonnement ou de sorte de plainte lorsque l'on sélectionne un programme Steam (vapeur) (sur certains modèles) | La pompe à eau ou le robinet d'arrivée d'eau (en fonction du modèle) de la sècheuse est en marche.  | La pompe à eau ou le robinet d'arrivée d'eau de la sècheuse est sollicité(e) pour la fonction Steam (vapeur). Si l'on vient d'installer la sècheuse ou que celle-ci n'a pas été utilisée pendant une période prolongée, la pompe ou le robinet peut faire plus de bruit ou fonctionner pendant plus longtemps. Ceci est normal.<br><b>REMARQUE :</b> Le robinet peut émettre ce bruit même s'il n'est pas relié à une arrivée d'eau.   |
| Bruit saccadé   | La sècheuse n'a pas été utilisée pendant un moment.   | Ceci est dû aux rouleaux du tambour qui ont été temporairement aplatis par endroits. Le bruit saccadé s'atténue après quelques minutes d'utilisation.  |
| Bruit de grattement ou de vibration   | Un petit objet est coincé dans le bord du tambour de la sècheuse.   | Vérifier les bords avant et arrière du tambour pour voir si de petits objets y sont coincés. Vider les poches avant le lavage.   |
|   | L'aplomb de la sècheuse n'a pas été correctement établi.  | La sècheuse peut vibrer si elle n'est pas correctement installée. Voir les Instructions d'installation. Les quatre pieds de nivellement de la sècheuse doivent être bien en contact avec le plancher.  |
|   | Les vêtements sont en boule dans la sècheuse.   | Une charge en boule rebondit, ce qui fait vibrer la sècheuse. Séparer les articles de la charge et remettre la sècheuse en marche.   |
| Bruit de cliquetis  | Robinet de gaz en cours de fonctionnement.  | Sur les sècheuses à gaz, on entendra peut-être le cliquetis du robinet de gaz lorsqu'il se ferme ou qu'il s'ouvre. Ceci est normal.  |
| Ronflement bruyant ou bruit de plus en plus fort durant le programme  | La charge est trop tassée, ou le système d'évacuation est bloqué.   | Réduire la taille de la charge conformément aux recommandations du "Guide des programmes." Faire fonctionner la sècheuse pendant 5 à 10 minutes. Tenir la main sous le clapet d'évacuation à l'extérieur pour vérifier le mouvement de l'air. Si aucun mouvement d'air n'est perceptible ou si le mouvement d'air est minimal, ôter la charpie présente dans le système d'évacuation ou remplacer le conduit d'évacuation par un conduit métallique lourd ou flexible. Voir les Instructions d'installation. |



# DÉPANNAGE

Essayer d'abord les solutions suggérées ici ou consulter le site Web [www.maytag.ca/owners](http://www.maytag.ca/owners) pour obtenir de l'aide et pour éviter une intervention de réparation.

| Si les phénomènes suivants se produisent   | Causes possibles  | Solution   |
|--|---|--|
| <b>Résultats de la sècheuse</b>  |   |  |
| Les vêtements ne sèchent pas de manière satisfaisante ou le temps de séchage est trop long | Utilisation du programme Normal.  | Pour des durées de séchage optimales, utiliser le programme Regular (régulier). Pour une consommation d'énergie optimale, utiliser le programme Normal.  |
|  | Le filtre à charpie est obstrué par de la charpie.  | Nettoyer le filtre à charpie avant chaque charge.  |
|  | Le conduit d'évacuation ou le clapet d'évacuation à l'extérieur est obstrué par de la charpie, ce qui restreint le mouvement de l'air.  | Faire fonctionner la sècheuse pendant 5 à 10 minutes. Tenir la main sous le clapet d'évacuation à l'extérieur pour vérifier le mouvement de l'air. Si aucun mouvement d'air n'est perceptible ou le mouvement de l'air est minimal, ôter la charpie présente dans le système d'évacuation ou remplacer le conduit d'évacuation par un conduit en métal lourd ou flexible en métal. Voir les Instructions d'installation. |
|  | Le conduit d'évacuation ne possède pas la bonne longueur.   | Vérifier que le conduit d'évacuation n'est pas trop long ou ne comporte pas trop de changements de direction. Un long conduit augmentera les durées de séchage. Voir les Instructions d'installation.  |
|  | Le conduit d'évacuation ne possède pas le bon diamètre.   | Utiliser un composant de 4" (102 mm) de diamètre.  |
|  | La sècheuse n'est pas d'aplomb.   | Les vêtements ne sont pas au contact des détecteurs d'humidité lors du fonctionnement des programmes de détection. Voir "Réglage de l'aplomb de la sècheuse" dans les Instructions d'installation.   |
|  | Le réglage de température AirDry (séchage à l'air) été sélectionné.   | Choisir la bonne température pour les types de vêtements à sécher. Voir le "Guide des programmes."   |
|  | La charge est trop grosse et trop lourde pour sécher rapidement.  | Séparer la charge pour qu'elle culbute librement.  |
|  | Des feuilles d'assouplissant de tissu obstruent la grille.  | La grille de sortie de l'air se trouve à l'intérieur de la porte, derrière le filtre à charpie. Vérifier qu'elle n'est pas obstruée par une feuille d'assouplissant de tissu.<br>Utiliser seulement une feuille d'assouplissant par charge et l'utiliser une seule fois.   |
|  | La sècheuse se trouve dans une pièce où la température ambiante est inférieure à 45 °F (7 °C).  | Le bon fonctionnement des programmes de la sècheuse nécessite une température ambiante supérieure à 45 °F (7 °C).  |
| La sècheuse est placée dans un placard.  | Les portes du placard doivent comporter des ouvertures d'aération au sommet et en bas de la porte. Un espace minimum de 1" (25 mm) est nécessaire à l'avant de la sècheuse et, pour la plupart des installations, un espace de 5" (127 mm) est nécessaire à l'arrière de la sècheuse. Voir les Instructions d'installation. |  |
| La durée du programme est trop courte  | La charge n'est peut-être pas en contact avec les bandes de détection (pour les programmes de détection).   | Régler l'aplomb de la sècheuse. Voir les Instructions d'installation. Les quatre pieds de nivellement de la sècheuse doivent être bien en contact avec le plancher.  |
|  | <b>Modèles avec vapeur seulement :</b><br>Les vêtements ressortent du programme Steam Refresh (rafraîchissement avec vapeur) humides ou mouillés par endroits.  | Il se peut que l'on constate un séchage insuffisant dans certaines conditions atmosphériques ou dans certaines configurations d'installation. Sélectionner le programme Timed Dry (séchage minuté), température moyen de séchage, durée de 5 à 10 minutes.   |
|  | Le programme de détection se termine prématurément.   | Modifier le réglage de degré de séchage pour les programmes de détection. L'augmentation ou la diminution du degré de séchage modifiera la durée de séchage d'un programme.  |

# DÉPANNAGE

Essayer d'abord les solutions suggérées ici ou consulter le site Web [www.maytag.ca/owners](http://www.maytag.ca/owners) pour obtenir de l'aide et pour éviter une intervention de réparation.

| Si les phénomènes suivants se produisent | Causes possibles  | Solution   |
|--|---|--|
| <b>Résultats de la sécheuse (suite)</b>  |   |  |
| Charpie sur la charge                    | Le filtre à charpie est obstrué par de la charpie.  | Nettoyer le filtre à charpie avant chaque charge.  |
| Présence de taches sur le linge          | Utilisation incorrecte de l'assouplissant de tissu.   | Ajouter les feuilles d'assouplissant de tissu au début du programme. Les feuilles d'assouplissant de tissu ajoutées à une charge partiellement sèche peuvent tacher les vêtements. Ne pas utiliser de feuilles d'assouplissant de tissu pour les programmes avec vapeur.   |
| Présence de taches sur le tambour        | Teintures instables sur les vêtements.  | Les taches sur le tambour sont dues aux teintures contenues dans les vêtements (les jeans en général). Elles ne se transmettront pas aux autres vêtements.   |
| Charges avec faux plis                   | La charge n'a pas été retirée de la sécheuse à la fin du programme.   | <b>Modèles avec vapeur seulement :</b> Sélectionner le programme Steam Refresh (Rafraîchissement avec vapeur) pour faire culbutter la charge avec de l'eau et de la chaleur. Ce programme est idéal pour la réduction des faux-plis dans les charges laissées dans la sécheuse pendant trop longtemps.<br><b>REMARQUE :</b> Se reporter aux instructions figurant sur l'étiquette de soin des vêtements. Les articles avec nettoyage à sec uniquement sont déconseillés. |
|  | La sécheuse a été emballée étroitement.   | Faire sécher de plus petites charges qui peuvent culbutter librement.  |
|  | <b>Modèles avec vapeur seulement :</b> Pour les programmes avec vapeur, l'eau n'est pas correctement raccordée à la sécheuse. | S'assurer que la sécheuse est bien raccordée au circuit d'eau. S'assurer que le tuyau d'arrivée d'eau est raccordé à la fois au robinet et à l'électrovanne d'admission d'eau de la sécheuse. Vérifier que l'alimentation en eau est ouverte.  |
| Odeurs                                   | Vous avez récemment employé de la peinture, de la teinture ou du vernis dans la pièce où votre sécheuse est installée.        | Aérer la pièce. Une fois les odeurs ou émanations disparues, laver et sécher à nouveau les vêtements.  |
|  | <b>Modèles avec vapeur seulement :</b> Pour les programmes avec vapeur, l'eau n'est pas correctement raccordée à la sécheuse. | S'assurer que la sécheuse est bien raccordée au circuit d'eau. S'assurer que le tuyau d'arrivée d'eau est raccordé à la fois au robinet et à l'électrovanne d'admission d'eau de la sécheuse. Vérifier que l'alimentation en eau est ouverte.  |
|  | Des odeurs persistent dans des vêtements déjà portés.   | <b>Modèles avec vapeur seulement :</b> Pour éliminer les odeurs restées dans les vêtements déjà portés, sélectionner Steam Refresh (Rafraîchissement avec vapeur). Le programme Steam Refresh (Rafraîchissement avec vapeur) est idéal pour la réduction des faux-plis dans les charges laissées dans la sécheuse pendant trop longtemps.  |
| Charge trop chaude                       | La charge a été retirée avant que la portion de refroidissement du programme ne soit terminée.                                | Laisser la sécheuse terminer la portion de refroidissement du programme avant d'enlever la charge.   |
|  | Utilisation d'un programme minuté avec un réglage de température élevé.   | Sélectionner un programme de détection avec un réglage de chaleur inférieur pour éviter que la charge ne soit excessivement sèche.   |

# DÉPANNAGE

Essayer d'abord les solutions suggérées ici ou consulter le site Web [www.maytag.ca/owners](http://www.maytag.ca/owners) pour obtenir de l'aide et pour éviter une intervention de réparation.

| Si les phénomènes suivants se produisent   | Causes possibles  | Solution   |
|--|---|--|
| <b>La sècheuse affiche un message codé ou un témoin lumineux de programme s'allume</b> |   |  |
| "PF" (coupure de courant)  | Le programme de séchage a été interrompu par une panne de courant.  | Appuyer sans relâcher sur START/PAUSE (mise en marche/pause) pour remettre la sècheuse en marche. <b>REMARQUE</b> : Il est possible que la fonction de verrouillage des commandes soit activée après une panne de courant. Pour déverrouiller le tableau de commande, appuyer sur CONTROL LOCK (verrouillage des commandes) pendant au moins 3 secondes.   |
| Code de diagnostic "L" ou "L2" (tension électrique faible ou inexistante)              | Il est possible qu'un problème au niveau de l'alimentation électrique du domicile empêche le dispositif de chauffage de la sècheuse de se mettre en marche. | La sècheuse continue de fonctionner lorsque ce code de diagnostic est présent. Appuyer sur n'importe quel nom d'un réglage ou d'une option pour effacer le code de l'affichage et revenir à la durée résiduelle estimée.<br>Essayer de résoudre le problème de la façon suivante :<br>Déterminer si un fusible est grillé ou si un disjoncteur s'est déclenché. Les sècheuses électriques utilisent deux fusibles ou disjoncteurs domestiques. Remplacer le fusible ou réarmer le disjoncteur.<br>S'assurer que le cordon d'alimentation est bien installé. Consulter les Instructions d'installation pour plus de détails.<br>Sélectionner un programme de séchage avec chaleur minuté et remettre la sècheuse en marche.<br>Si le message reste affiché, consulter un électricien qualifié.  |
| Le témoin Check Vent (vérifier le conduit d'évacuation) est allumé.                    | Le filtre à charpie ou le conduit d'évacuation est obstrué; le conduit d'évacuation est écrasé, déformé ou présente trop de changements de direction.       | La sècheuse continue de fonctionner lorsque ce code de diagnostic est présent. Appuyer sur n'importe quel nom d'un réglage ou d'une option pour effacer le code de l'affichage et revenir à la durée résiduelle estimée.<br>Essayer de résoudre le problème de la façon suivante :<br><ul style="list-style-type: none"> <li>▪ Nettoyer le filtre à charpie.</li> <li>▪ Vérifier que le circuit d'évacuation allant de la sècheuse au mur n'est ni comprimé, ni déformé.</li> <li>▪ S'assurer que le circuit d'évacuation allant de la sècheuse au mur est exempt de charpie ou de résidus.</li> <li>▪ S'assurer que la hotte d'évacuation extérieure est exempte de charpie ou de résidus.</li> <li>▪ S'assurer que le système d'évacuation respecte bien la longueur totale et le nombre de coudes recommandés pour le type de conduit utilisé. Consulter "Planification du système d'évacuation" dans les Instructions d'installation pour plus de détails.</li> <li>▪ Sélectionner un programme de séchage avec chaleur minuté et remettre la sècheuse en marche.</li> <li>▪ Si le message reste affiché, faire nettoyer la totalité du circuit d'évacuation du domicile.</li> </ul> |
| Codes de service variables "F# E#" (F1 E1, F3 E1, etc.)                                | La sècheuse doit être réparée.  | Si un code commençant par un "F" apparaît sur l'affichage, alternant entre F# et E#, le module de commande de la sècheuse a détecté un problème nécessitant une intervention de dépannage. Demander une intervention de dépannage par téléphone.   |
| "Loc"  | Le verrouillage des commandes est activé.   | Pour désactiver le verrouillage des commandes, maintenir CONTROL LOCK enfoncé pendant 3 secondes. Pendant ce temps, l'affichage DEL procède à un compte à rebours de "3-2-1." Lorsque le verrouillage des commandes est désactivé, l'affichage DEL s'efface.   |

# GARANTIE DES APPAREILS DE BUANDERIE MAYTAG®

ATTACHEZ ICI VOTRE REÇU DE VENTE. UNE PREUVE D'ACHAT EST OBLIGATOIRE POUR OBTENIR L'APPLICATION DE LA GARANTIE.

Lorsque vous appelez le centre d'eXpérience de la clientèle, veuillez garder à disposition les renseignements suivants :

- Nom, adresse et numéro de téléphone
- Numéros de modèle et de série
- Une description claire et détaillée du problème rencontré
- Une preuve d'achat incluant le nom et l'adresse du marchand ou du détaillant

## SI VOUS AVEZ BESOIN DE SERVICE :

1. Avant de nous contacter pour obtenir un dépannage, veuillez déterminer si des réparations sont nécessaires pour votre produit. Certains problèmes peuvent être résolus sans intervention de dépannage. Prenez quelques minutes pour parcourir la section Dépannage du guide d'utilisation et d'entretien ou rendez-vous sur le site [https://www.maytag.ca/fr\\_ca/owners.html](https://www.maytag.ca/fr_ca/owners.html).
2. Tout service sous garantie doit être effectué exclusivement par nos fournisseurs de dépannage autorisés Maytag.  
Aux É.-U. et au Canada, dirigez toutes vos demandes de service sous garantie au :

### Centre d'eXpérience de la clientèle Maytag

**Aux É.-U., composer le 1-800-344-1274. Au Canada, composer le 1-800-688-2002.**

Si vous résidez à l'extérieur du Canada et des 50 États des États-Unis, contactez votre marchand Maytag autorisé pour déterminer si une autre garantie s'applique.

## GARANTIE LIMITÉE DE DIX ANS

### CE QUI EST COUVERT

#### GARANTIE LIMITÉE DURANT LA PREMIÈRE ANNÉE (PIÈCES ET MAIN-D'ŒUVRE)

Pendant un an à compter de la date d'achat, lorsque ce gros appareil ménager est installé, utilisé et entretenu conformément aux instructions jointes à ou fournies avec le produit, la marque Maytag de Whirlpool Corporation ou Whirlpool Canada LP (ci-après désignées "Maytag") décidera à sa seule discrétion de remplacer le produit ou de couvrir le coût des pièces de remplacement spécifiées par l'usine et de la main-d'œuvre nécessaires pour corriger les vices de matériaux ou de fabrication qui existaient déjà lorsque ce gros appareil ménager a été acheté. S'il est remplacé, votre appareil restera sous garantie pour la durée restant à courir de la période de garantie sur le produit d'origine.

#### GARANTIE LIMITÉE DE LA DEUXIÈME ANNÉE À LA DIXIÈME ANNÉE INCLUSIVEMENT (MOTEUR DU TAMBOUR ET TAMBOUR EN ACIER INOXYDABLE OU AVEC FINITION À LA PEINTURE PAR POWDRAGE UNIQUEMENT - MAIN-D'ŒUVRE NON COMPRISE)

De la deuxième à la dixième année inclusivement à compter de la date d'achat initiale, lorsque ce gros appareil ménager est installé, utilisé et entretenu conformément aux instructions jointes à ou fournies avec le produit, Maytag paiera pour les pièces de rechange spécifiées par l'usine concernant les composants suivants pour corriger les défauts non esthétiques de matériau ou de fabrication desdites pièces qui empêchent le gros appareil de fonctionner et qui étaient déjà présentes lorsque ce gros appareil ménager a été acheté. La présente garantie est une garantie limitée de 10 ans sur les pièces énumérées ci-dessous et elle ne comprend pas la main-d'œuvre de réparation.

■ Tambour (parois latérales uniquement)

■ Moteur d'entraînement

LE SEUL ET EXCLUSIF RECOURS DU CLIENT DANS LE CADRE DE LA PRÉSENTE GARANTIE LIMITÉE CONSISTE EN LA RÉPARATION PRÉVUE CI-DESSUS. Le service doit être fourni par une compagnie de service désignée par Maytag. Cette garantie limitée est valide uniquement aux États-Unis ou au Canada et s'applique exclusivement lorsque le gros appareil ménager est utilisé dans le pays où il a été acheté. La présente garantie limitée est valable à compter de la date d'achat initial par le consommateur. Une preuve de la date d'achat d'origine est exigée pour obtenir un service dans le cadre de la présente garantie limitée.

### CE QUI N'EST PAS COUVERT

1. Usage commercial, non résidentiel ou par plusieurs familles, ou non-respect des instructions de l'utilisateur, de l'opérateur ou des instructions d'installation.
2. Visite d'instruction à domicile pour montrer à l'utilisateur comment utiliser l'appareil.
3. Visites de service pour rectifier une installation ou un entretien fautifs du produit, une installation non conforme aux codes d'électricité ou de plomberie, ou la rectification de l'installation électrique ou de la plomberie du domicile (ex : câblage électrique, fusibles ou tuyaux d'arrivée d'eau du domicile).
4. Pièces consommables (ex : ampoules, batteries, filtres à air ou à eau, solutions de conservation).
5. Défauts ou dommage résultant de l'utilisation de pièces ou accessoires Maytag non authentiques.
6. Conversion de votre produit du gaz naturel ou du gaz propane, ou inversion des portes de l'appareil.
7. Dommages causés par : accident, mésusage, abus, incendie, inondations, catastrophe naturelle ou l'utilisation de produits non approuvés par Maytag.
8. Réparations aux pièces ou systèmes dans le but de rectifier un dommage ou des défauts résultant d'une réparation, d'une altération ou d'une modification non autorisée de l'appareil.
9. Défauts d'apparence, notamment les éraflures, traces de choc, fissures ou tout autre dommage subi par le fini de l'appareil ménager, à moins que ces dommages ne résultent de vices de matériaux ou de fabrication et ne soient signalés à Maytag dans les 30 jours.
10. Décoloration, rouille ou oxydation des surfaces résultant d'environnements caustiques ou corrosifs incluant des concentrations élevées de sel, un haut degré d'humidité ou une exposition à des produits chimiques (exemples non exhaustifs).
11. Enlèvement ou livraison. Ce produit est conçu pour être réparé à l'intérieur du domicile.
12. Frais de déplacement et de transport pour le dépannage/la réparation dans une région éloignée où une compagnie de service Maytag autorisée n'est pas disponible.
13. Retrait ou réinstallation d'appareils inaccessibles ou de dispositifs préinstallés (ex : garnitures, panneaux décoratifs, plancher, meubles, îlots de cuisine, plans de travail, panneaux de gypse) qui entravent le dépannage, le retrait ou le remplacement du produit.
14. Service et pièces pour des appareils dont les numéros de série et de modèle originaux ont été enlevés, modifiés ou ne peuvent pas être facilement identifiés.

**Le coût d'une réparation ou d'un remplacement dans le cadre de ces circonstances exclues est à la charge du client.**

---

**CLAUSE D'EXONÉRATION DE RESPONSABILITÉ AU TITRE DES GARANTIES IMPLICITES**

LES GARANTIES IMPLICITES, Y COMPRIS LES GARANTIES APPLICABLES DE QUALITÉ MARCHANDE OU D'APTITUDE À UN USAGE PARTICULIER, SONT LIMITÉES À DIX ANS OU À LA PLUS COURTE PÉRIODE AUTORISÉE PAR LA LOI. Certains états et certaines provinces ne permettent pas de limitation sur la durée de garanties implicites de qualité marchande ou d'aptitude à un usage particulier, de sorte que la limitation ci-dessus peut ne pas être applicable dans votre cas. Cette garantie vous confère des droits juridiques spécifiques, et vous pouvez également jouir d'autres droits qui peuvent varier d'une juridiction à l'autre.

---

**EXONÉRATION DE RESPONSABILITÉ EN DEHORS DE LA GARANTIE**

Maytag ne prend aucun engagement quant à la qualité ou la durabilité de l'appareil, ou en cas de dépannage ou de réparation nécessaire sur ce gros appareil ménager, autre que les engagements énoncés dans la présente garantie. Si vous souhaitez une garantie prolongée ou plus complète que la garantie limitée fournie avec ce gros appareil ménager, renseignez-vous auprès de Maytag ou de votre détaillant à propos de l'achat d'une extension de garantie.

---

**LIMITATION DES RECOURS; EXCLUSION DES DOMMAGES FORTUITS OU INDIRECTS**

LE SEUL ET EXCLUSIF RECOURS DU CLIENT DANS LE CADRE DE LA PRÉSENTE GARANTIE LIMITÉE CONSISTE EN LA RÉPARATION PRÉVUE CI-DESSUS. MAYTAG N'ASSUME AUCUNE RESPONSABILITÉ POUR LES DOMMAGES FORTUITS OU INDIRECTS. Certains états et certaines provinces ne permettent pas l'exclusion ou la limitation des dommages fortuits ou indirects de sorte que ces limitations et exclusions peuvent ne pas être applicables dans votre cas. Cette garantie vous confère des droits juridiques spécifiques, et vous pouvez également jouir d'autres droits qui peuvent varier d'une juridiction à l'autre.

---

01/18

# NOTES

# NOTES

## Assistance or Service

Before calling for assistance or service, please check “Troubleshooting” or visit [www.maytag.com/owners](http://www.maytag.com/owners). It may save you the cost of a service call. If you still need help, follow the instructions below. When calling, please know the purchase date and the complete model and serial number of your appliance. This information will help us to better respond to your request.

### If you need replacement parts or to order accessories

We recommend that you use only FSP® Factory Specified Parts. These parts will fit right and work right because they are made with the same precision used to build every new MAYTAG® appliance.

To locate FSP® replacement parts or accessories, go to [www.maytagpartsonline.com](http://www.maytagpartsonline.com).

Questions? Call us toll free at 1-800-344-1274 or in Canada call 1-800-688-2002.

### Our consultants provide assistance with

#### In the U.S.A.

- Features and specifications on our full line of appliances.
- Installation information.
- Specialized customer assistance (Spanish speaking, hearing impaired, limited vision, etc.).

#### In the U.S.A. and Canada

- Use and maintenance procedures.
- Accessory and repair parts sales.
- Referrals to local dealers, repair parts distributors, and service companies. Maytag designated service technicians are trained to fulfill the product warranty and provide after-warranty service, anywhere in the United States and Canada.

You can write with any questions or concerns at:

Maytag Brand Appliances  
Customer eXperience Center  
553 Benson Road  
Benton Harbor, MI 49022-2692  
1-800-344-1274

Maytag Brand Appliances  
Customer eXperience Centre  
Unit 200-6750 Century Ave  
Mississauga, Ontario L5N 0B7  
1-800-688-2002

Please include a daytime phone number in your correspondence.

## Assistance ou Service

Avant de faire un appel pour obtenir de l'assistance ou un entretien, vérifier la section “Dépannage” ou consulter [www.maytag.ca/owners](http://www.maytag.ca/owners). Cette vérification peut vous faire économiser le coût d'une visite de réparation.

Si vous avez encore besoin d'aide, suivre les instructions ci-dessous.

Lors d'un appel, garder à portée de main la date d'achat et les numéros de modèle et de série de votre appareil. Ces renseignements nous aideront à mieux répondre à votre demande.

### Pour commander des pièces de rechange ou des accessoires

Pour commander des pièces de rechange, nous vous recommandons d'utiliser seulement des pièces spécifiées par l'usine. Ces pièces conviendront et fonctionneront bien parce qu'elles sont fabriquées selon les mêmes spécifications précises utilisées pour construire chaque nouvel appareil MAYTAG®.

Pour trouver des pièces de rechange FSP® ou des accessoires, visiter le [www.maytag.ca](http://www.maytag.ca).

Des questions? Composer le numéro sans frais 1-800-688-2002.

### Nos consultants fournissent l'assistance pour :

- Procédés d'utilisation et d'entretien.
- Vente d'accessoires et de pièces de rechange.
- Références aux concessionnaires, compagnies de service de réparation et distributeurs de pièces de rechange locaux. Les techniciens de service désignés par Maytag sont formés pour remplir la garantie des produits et fournir un service après la garantie, partout au Canada.

### Pour plus d'assistance

Vous pouvez nous soumettre toute question ou tout problème en écrivant à l'adresse ci-dessous :

Maytag Brand Appliances  
Centre pour l'eXpérience de la clientèle  
Unit 200-6750 Century Ave  
Mississauga, Ontario L5N 0B7  
1-800-688-2002

Dans votre correspondance, veuillez indiquer un numéro de téléphone où nous pouvons vous joindre dans la journée.

