





# DRYER DOOR REVERSAL INSTRUCTIONS

## Tools Needed

 Flat-blade screwdriver	 Plastic putty knife	 Minimum 8" long TORX® T25® star driver	 #2 Phillips screwdriver
---	--	--	--

You can change your door swing from a right-side opening to a left-side opening, if desired. The following instructions are applicable for models with a side-opening door.

**⚠ WARNING**



**Electrical Shock Hazard**  
Disconnect power before removing doors.  
Failure to do so could result in death or electrical shock.

### 1. Place towel on dryer

Place towel on top of dryer to avoid damaging the surface.

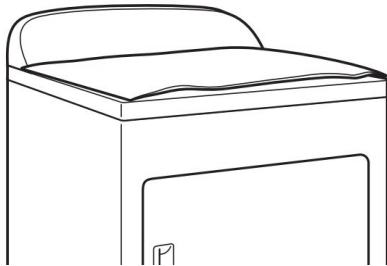

### 2. Remove bottom screws

Open dryer door. Remove bottom screws from dryer cabinet side of hinges. Loosen (do not remove) top screws from dryer cabinet side of hinges.

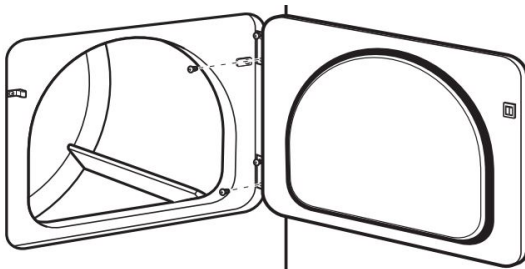

### 3. Lift door off top screws

Lift door until top screws in dryer cabinet are in large part of hinge slot. Pull door forward off screws. Set door (handle side up) on top of dryer. Remove top screws from dryer cabinet.

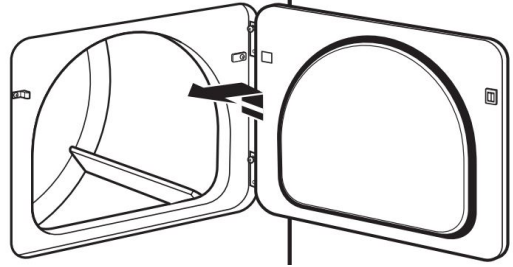

### 4. Remove screws from hinges

Remove screws attaching hinges to door.

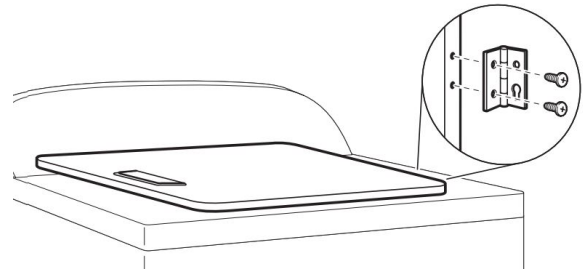

### 5. Remove screws from door

Remove screws at top, bottom, and side of door (4 screws) that hold the inner and outer door together. Holding door over towel on dryer, grasp sides of outer door and lift to separate it from inner door. Set outer door aside.

**NOTE:** Do not pry apart with putty knife or screwdriver. Do not pull on door seal or plastic door catches.

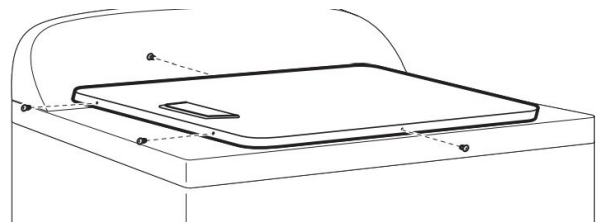

## 6. Switch door catch, bezel, and plug

Remove the door catch, bezel, and plug from the inside of the inner door by squeezing and pulling/pushing them. Place the door catch, bezel, and plug on the sides opposite from where they were.

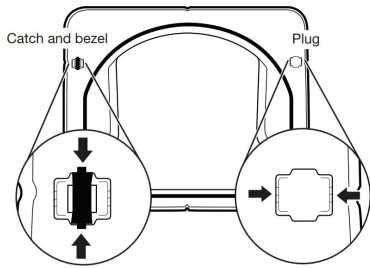

## 7. Rotate outer door

Rotate outer door 180° and set it back down on inner door. Reattach outer door panel to inner door panel so handle is on the side where hinges were just removed. Insert 4 door screws.

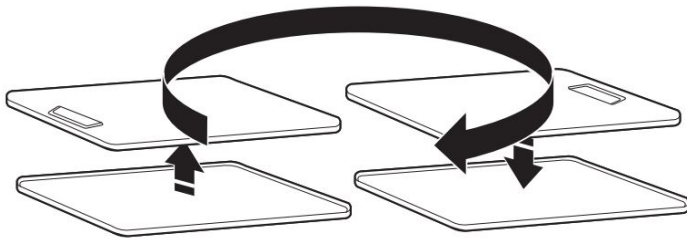

## 8. Flip door over

Flip door over so handle side is down.

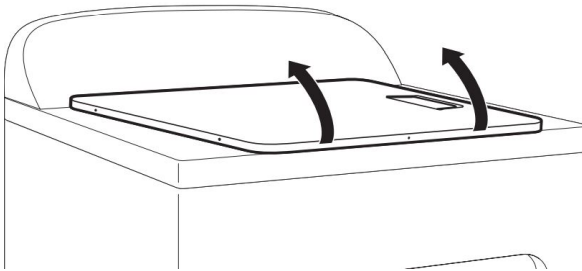

## 9. Attach door hinges

Reattach door hinges to dryer door so that the larger hole is at the bottom of the hinge.

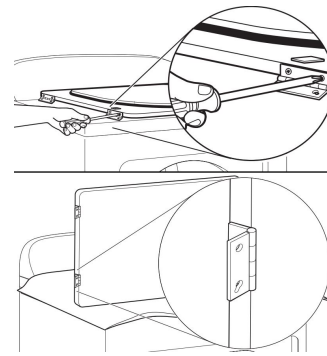

## 10. Remove door strike and door strike plug

Remove door strike and door strike plug from dryer cabinet. Insert the door strike into door strike plug hole and secure with screw. Insert door strike plug into original door strike hole and secure with screw.

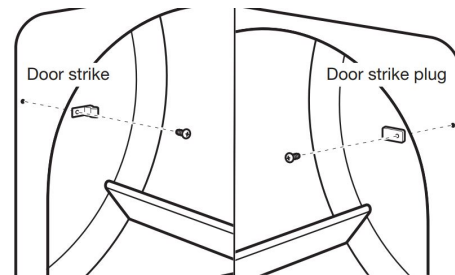

## 11. Remove and transfer hinge hole plugs or covers

Use a small, flat-blade screwdriver to gently remove 4 hinge hole plugs or covers on left side of dryer cabinet. Transfer plugs or covers into hinge holes on right side of dryer cabinet.

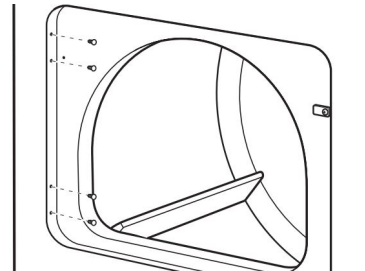

## 12. Insert screws in hinge holes on dryer cabinet

**NOTE:** Two people may be needed to reinstall door.

Insert screws into the bottom holes on left side of dryer cabinet. Tighten screws halfway. Position door so large end of door hinge slot is over screws. Slide door up so screws are in bottom of slots. Tighten screws. Insert and tighten top screws in hinges.

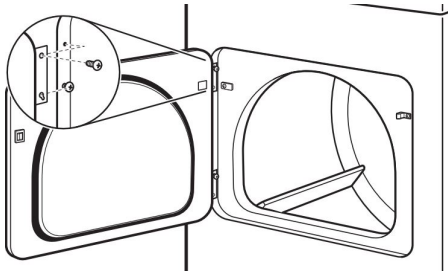

## 13. Check door strike alignment

Close door and check that door strike aligns with door catch. If needed, slide door catch left or right within slot to adjust alignment.

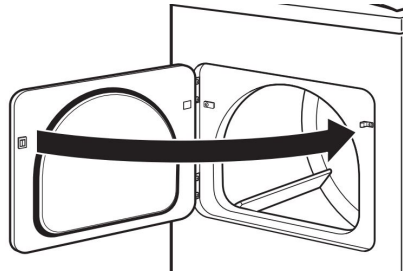





## Troubleshooting

See your Owner's Manual or visit our website and reference Frequently Asked Questions to possibly avoid the cost of a service call.

# INSTRUCTIONS POUR INVERSION DE PORTE DE SÉCHEUSE

## Outils nécessaires

 Tournevis à tête plate	 Couteau à mastic en plastique	 Tournevis étoile TORX® T25® d'une longueur minimum de 8 po	 Tournevis cruciforme no 2
---	--	--	--

Au besoin, il est possible d'inverser le sens d'ouverture de la porte de la sècheuse. Les instructions suivantes concernent les modèles avec porte à ouverture latérale.

## ⚠ AVERTISSEMENT



### Risque de choc électrique

Déconnecter la source de courant électrique avant d'enlever les portes.

Le non-respect de cette instruction peut causer un décès ou un choc électrique.

## 1. Placer une serviette sur la sècheuse

Placer la serviette sur le dessus de la sècheuse pour éviter d'endommager la surface.

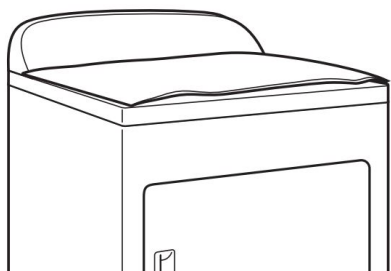

## 2. Ôter les vis inférieures

Ouvrir la porte de la sècheuse. Ôter les vis inférieures du côté charnière de la caisse. Desserrer (ne pas retirer) les vis supérieures du côté charnière de la caisse.

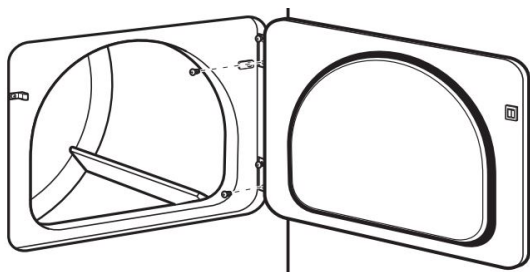

## 3. Soulever la porte pour la dégager des vis supérieures

Soulever la porte jusqu'à ce que les vis supérieures dans la caisse se trouvent dans la partie large de l'encoche de la charnière. Tirer vers l'avant pour dégager des vis. Placer la porte (côté poignée vers le haut) sur la sècheuse. Retirer les vis supérieures de la caisse.

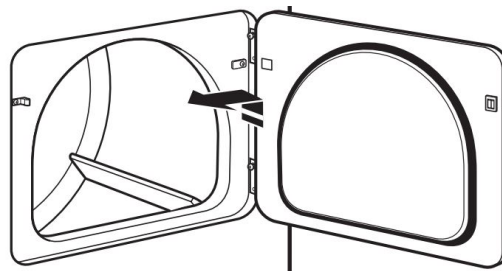

## 4. Ôter les vis des charnières

Retirer les vis fixant les charnières à la porte.

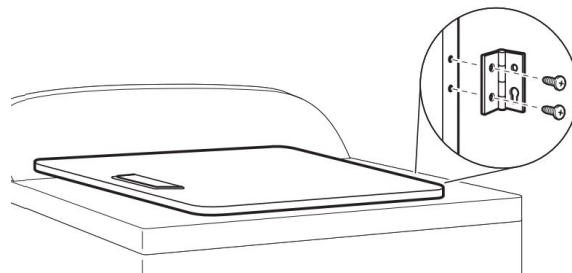

## 5. Ôter les vis de la porte

Retirer les vis du dessus, du bas et du côté de la porte (4 vis) qui maintiennent ensemble l'intérieur et l'extérieur de la porte. Tout en maintenant la porte sur une serviette et sur la sècheuse, saisir les côtés de la porte externe et soulever pour la séparer de la porte interne. Mettre l'extérieur de la porte de côté.

**REMARQUE** : Ne pas utiliser de couteau à mastic ou de tournevis pour séparer les portes. Ne pas tirer sur le joint ou les pitons de retenue en plastique de la porte.

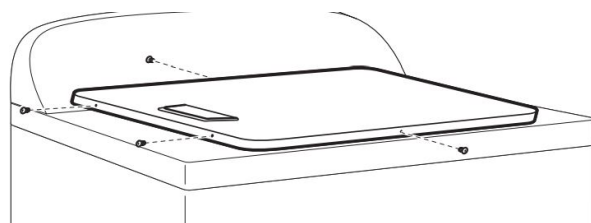

## 6. Inversion du côté d'installation de la gâche, du boîtier et du bouchon d'obturation de la porte

Retirer la gâche, le boîtier et le bouchon d'obturation de l'intérieur de la partie interne de la porte en serrant les côtés puis en tirant/repoussant ces éléments. Placer la gâche, le boîtier et le bouchon d'obturation de la porte sur le côté opposé à leur position précédente.

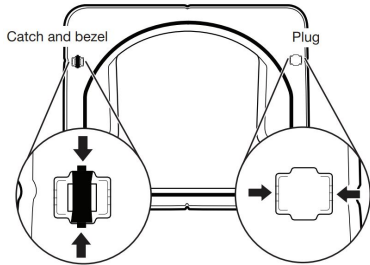

## 7. Faire pivoter la porte externe

Faire pivoter la porte externe de 180°, puis la replacer sur la porte interne. Fixer à nouveau le panneau de porte externe à la porte interne de façon à ce que la poignée se trouve du côté où les charnières viennent d'être retirées. Insérer les 4 vis de porte.

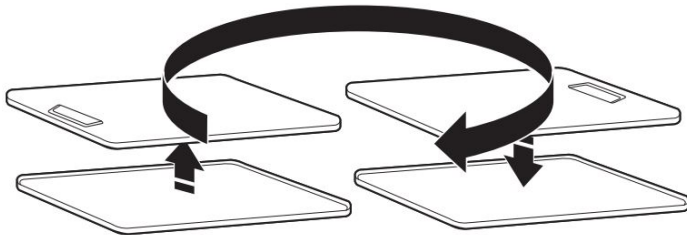

## 8. Retourner la porte

Retourner la porte de façon à ce que la poignée soit orientée vers le bas.

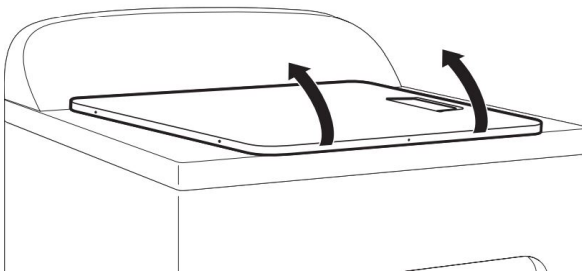

## 9. Fixer les charnières de porte

Réinstaller les charnières de porte sur la porte de la sécheuse de façon à ce que le trou le plus gros se trouve dans la partie inférieure de la charnière.

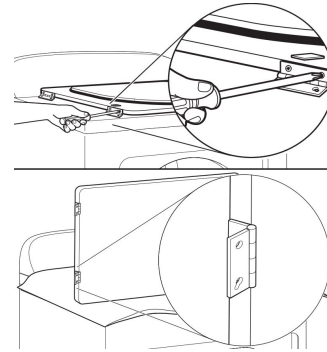

## 10. Retirer la gâche de la porte et le bouchon de gâche de la porte

Retirer la gâche de la porte et le bouchon de gâche de la porte de la caisse de la sécheuse. Insérer la gâche de la porte dans le trou du bouchon de gâche de la porte, puis la fixer avec une vis. Insérer le bouchon d'obturation de la gâche de porte dans le trou de gâche de porte d'origine, puis fixer avec une vis.

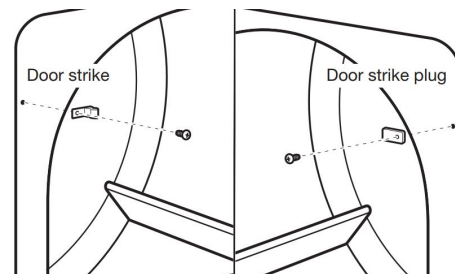

## 11. Retirer les bouchons ou couvercles d'obturation de charnière et les transférer

Utiliser un petit tournevis à lame plate pour retirer avec précaution les 4 bouchons ou couvercles d'obturation du côté gauche de la caisse de la sécheuse. Transférer les bouchons ou couvercles d'obturation dans les trous de charnière du côté droit de la caisse de la sécheuse.

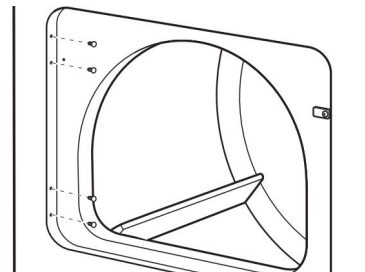

## 12. Insérer les vis dans les trous de charnière de la caisse de la sécheuse

**REMARQUE** : Il faudra peut-être deux personnes pour réinstaller la porte.

Insérer les vis dans les trous inférieurs du côté gauche de la caisse. Serrer les vis à moitié. Positionner la porte de façon à ce que le côté large de l'encoche de la charnière de porte se trouve au-dessus des vis. Faire glisser la porte vers le haut de façon à ce que les vis se trouvent au fond des encoches. Serrer les vis. Insérer les vis supérieures dans les charnières et les serrer.

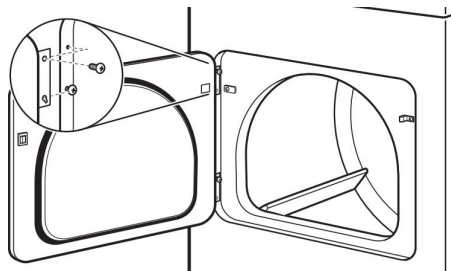

## 13. Contrôler l'alignement de la gâche de la porte

Fermer la porte et vérifier que la gâche de la porte est alignée avec le piton de retenue de la porte. Au besoin, faire glisser le piton de retenue de la porte vers la gauche ou vers la droite à l'intérieur de l'encoche pour régler l'alignement.

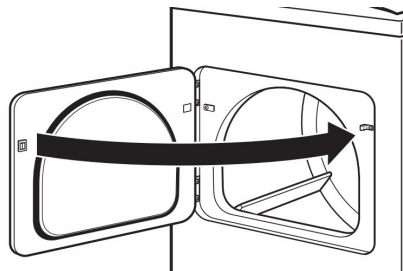





## Dépannage

Voir le manuel d'utilisation ou consulter notre site Web et la Foire aux questions pour éventuellement éviter le coût d'une intervention de réparation.

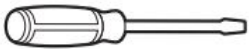
# INSTRUCCIONES PARA INVERTIR EL SENTIDO DE ABERTURA DE LA PUERTA DE LA SECADORA

## Herramientas necesarias

 Destornillador de cabeza plana	 Cuchillo plástico para masilla	 Destornillador estrella TORX® T25® de 8" de largo como mínimo	 Tournevis cruciforme no 2
---	---	---	--

Puede invertir el cierre de la puerta de la abertura hacia la derecha a la abertura hacia la izquierda, si lo desea. Las siguientes instrucciones son para los modelos con puertas de abertura lateral.

**⚠ ADVERTENCIA**



**Peligro de Choque Eléctrico**  
Desconecte el suministro de energía antes de sacar las puertas.  
No seguir esta instrucción puede ocasionar la muerte o choque eléctrico.

### 1. Coloque una toalla sobre la secadora

Coloque una toalla encima de la secadora para evitar dañar la superficie.

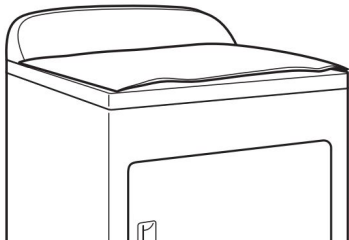

### 2. Quite los tornillos inferiores

Abra la puerta de la secadora. Extraiga los tornillos inferiores de las bisagras del lado de la carcasa. Afloje (no extraiga) los tornillos superiores de las bisagras del lado de la carcasa de la secadora.

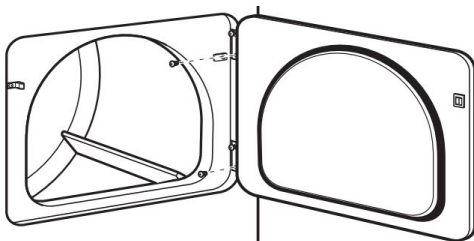

### 3. Levante y quite la puerta de los tornillos de la parte superior

Levante la puerta hasta que los tornillos superiores de la carcasa estén en la parte grande de la ranura de la bisagra. Jale hacia adelante para sacarla de los tornillos. Coloque la puerta (con el lado de la manija hacia arriba) encima de la secadora. Quite los tornillos superiores de la carcasa.

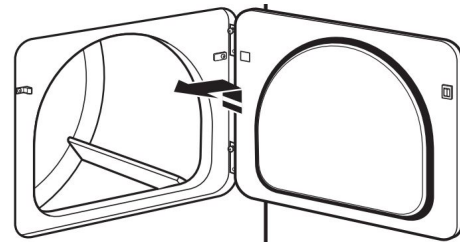

### 4. Quite los tonillos de las bisagras

Retire los tornillos que fijan las bisagras a la puerta.

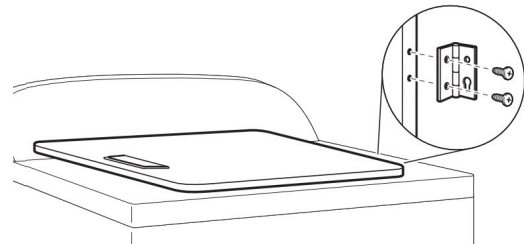

### 5. Quite los tornillos de la puerta

Quite los tornillos que se encuentran en la parte superior, inferior y en los laterales de la puerta (4 tornillos) que mantienen la puerta interior y exterior juntas. Sosteniendo la puerta sobre la toalla encima de la secadora, sujete los lados de la puerta exterior y levántela con cuidado para separarla de la puerta interior. Deje la puerta exterior a un lado.

**NOTA:** No haga palanca con un cuchillo para masilla o un destornillador. No jale el sello de la puerta ni los seguros de plástico de la puerta.

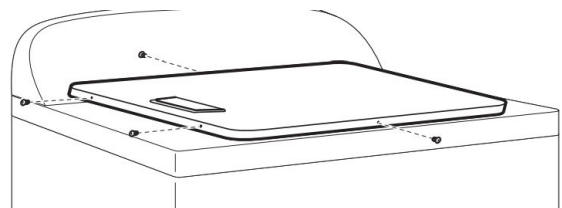

## 6. Intercambie el seguro de la puerta, el bisel y el tapón

Quite el seguro de la puerta, el bisel y el tapón del interior de la puerta interna; para ello, apriete y tire de cada uno. Coloque el seguro de la puerta, el bisel y el tapón en los lados opuestos a los que se encontraban.

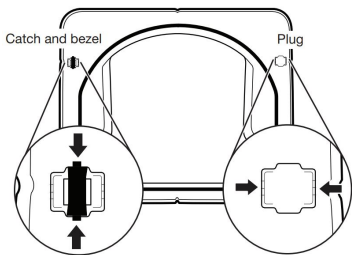

## 7. Gire la puerta exterior

Gire la puerta exterior 180° y colóquela de nuevo sobre la puerta interior. Vuelva a fijar el panel exterior al panel interior de la puerta, de modo que la manija quede en el lado de donde se acababan de quitar las bisagras. Inserte los 4 tornillos de la puerta.

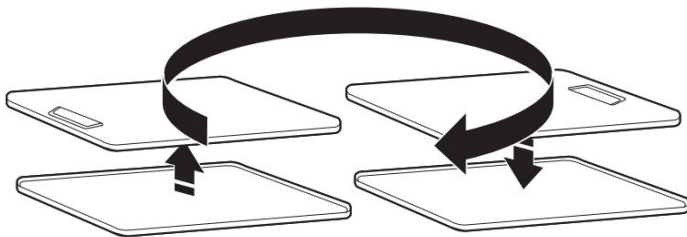

## 8. Dé vuelta la puerta

Dé vuelta la puerta de modo que la manija quede hacia abajo.

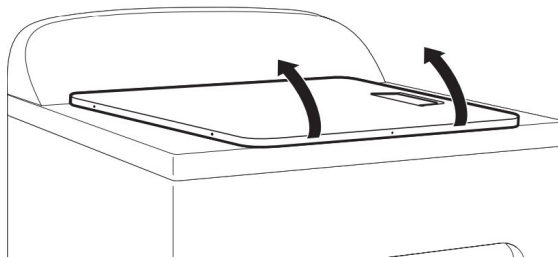

## 9. Fije las bisagras de la puerta

Vuelva a fijar las bisagras de la puerta a la puerta de la secadora, de manera que el orificio más grande quede en la parte inferior de la bisagra.

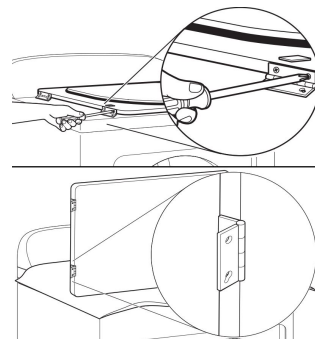

## 10. Quite el tope de la puerta y el tapón del tope de la puerta

Saque el tope de la puerta y el tapón del tope de la puerta del gabinete de la secadora. Inserte el tope de la puerta en el orificio del tapón del tope de la puerta y asegúrelo con un tornillo. Inserte el tapón del tope de la puerta en el orificio del tope original y asegúrelo con un tornillo.

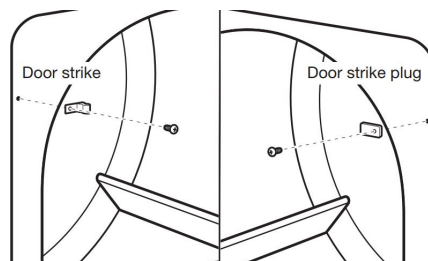

## 11. Quite y transfiera los tapones o cubiertas de los orificios de las bisagras

Use un destornillador pequeño de hoja plana para quitar cuidadosamente 4 tapones de los orificios de las bisagras en el lado izquierdo de la carcasa de la secadora. Mueva los tapones de los orificios de la bisagra al lado opuesto de la carcasa de la secadora.

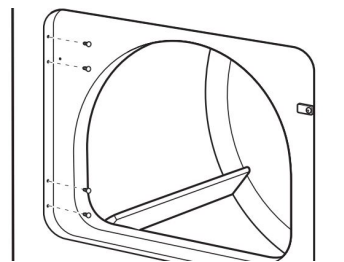



## 12. Inserte los tornillos en los orificios de la bisagra que está en el gabinete de la secadora

**NOTA:** Para volver a instalar la puerta, es posible que se deba hacerlo entre dos personas.

Inserte los tornillos en los orificios inferiores, en el lado izquierdo del gabinete de la secadora. Ajuste los tornillos hasta la mitad. Coloque la puerta de modo que el extremo grande de la ranura de la bisagra de la puerta quede sobre los tornillos. Deslice la puerta hacia arriba, de modo que los tornillos queden en la parte inferior de las ranuras. Ajuste los tornillos. Inserte y ajuste los tornillos superiores en las bisagras.

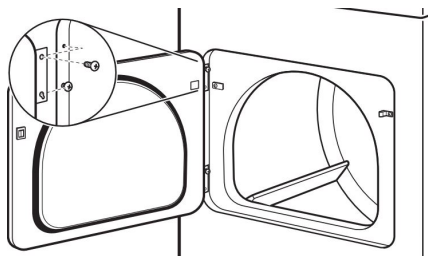

## 13. Revise el alineamiento del tope de la puerta

Cierre la puerta y verifique que el tope de la misma esté alineado con el seguro de la puerta. De ser necesario, deslice el seguro de la puerta hacia la izquierda o derecha dentro de la ranura para ajustar el alineamiento.

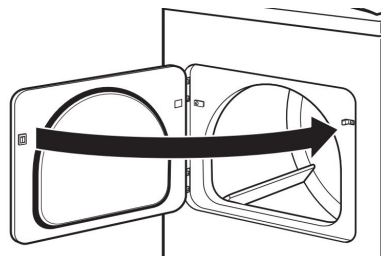

## Solución de problemas

Consulte el Manual del usuario o visite nuestro sitio web y consulte la sección de "Preguntas frecuentes", para evitar posiblemente el costo de una visita de servicio técnico.