

MANUAL DEL FABRICANTE DEL CONGELADOR VERTICAL

Índice

SEGURIDAD DEL CONGELADOR	2
Seguridad del congelador	2
MANTENIMIENTO Y CUIDADO	3
Cómo limpiar su congelador sin escarcha (en algunos modelos).....	3
Cómo descongelar y limpiar su congelador de descongelación manual (en algunos modelos)	4
Cómo cambiar el foco	5
Cerradura con mecanismo eyector de llave	6
Cómo asegurar una circulación de aire adecuada	6
Cortes de electricidad	6
Cuidados en caso de mudanza	6
INSTRUCCIONES DE INSTALACIÓN	6
Desempacar su congelador	6
Requisitos eléctricos.....	7
Requisitos de ubicación	7
Requisitos del suministro de agua (en algunos modelos).....	8
Conexión del suministro de agua.....	8
Puerta del congelador.....	9
Nivelación y cierre de la puerta del congelador	10
Cómo quitar y volver a colocar la manija (en algunos modelos).....	12

W11507044A

SEGURIDAD DEL CONGELADOR

Su seguridad y la de los demás son muy importantes.

Hemos incluido muchos mensajes importantes de seguridad en este manual y en su electrodoméstico. Lea y obedezca siempre todos los mensajes de seguridad.



Este es el símbolo de advertencia de seguridad.

Este símbolo le llama la atención sobre peligros potenciales que pueden ocasionar la muerte o una lesión a usted y a los demás.

Todos los mensajes de seguridad irán a continuación del símbolo de advertencia de seguridad y de la palabra "PELIGRO" o "ADVERTENCIA". Estas palabras significan:

▲ PELIGRO

Usted puede morir o sufrir una lesión grave si no sigue de inmediato las instrucciones.

▲ ADVERTENCIA

Si no sigue las instrucciones, puede morir o sufrir una lesión grave.

Todos los mensajes de seguridad le dirán cuál es el peligro potencial, cómo reducir las posibilidades de sufrir una lesión y lo que puede suceder si no se siguen las instrucciones.

INSTRUCCIONES IMPORTANTES DE SEGURIDAD

ADVERTENCIA: Para reducir el riesgo de incendio, descarga eléctrica o lesiones al usar el electrodoméstico, siga las siguientes precauciones básicas:

- Conecte a un tomacorriente con conexión a tierra de 3 terminales.
- No quite la terminal de conexión a tierra.
- No use un adaptador.
- No utilice un cable de extensión.
- Desconecte el suministro eléctrico antes de realizar el servicio.
- Vuelva a colocar las piezas y los paneles antes de usar la fábrica.
- Quite las puertas de su aparato viejo.
- Use un limpiador no inflamable.
- Mantenga materiales y vapores inflamables, como la gasolina, bien alejados del electrodoméstico.
- Use dos o más personas para mover e instalar el electrodoméstico.
- Desconecte el suministro de energía antes de instalar la fábrica de hielo (solamente en los modelos que incluyen el juego listo de la fábrica de hielo).
- Se puede agregar el juego de fábrica de hielo en algunos modelos.
- La línea de agua y la fábrica de hielo deben ser instaladas por un técnico de servicio calificado. Consulte las instrucciones de instalación proporcionadas con el juego de fábrica de hielo para ver los detalles completos.
- Conecte solamente al suministro de agua potable.
- Este electrodoméstico no se diseñó para ser usado por personas (incluidos niños) con capacidad física, sensorial o mental reducida, o con falta de experiencia y conocimiento, a menos que una persona responsable de su seguridad les brinde supervisión o instrucciones relativas para su uso.
- Los niños deben estar bajo supervisión para garantizar que no jueguen con el electrodoméstico.
- Si el cable de suministro está dañado, el fabricante, su servicio técnico o personas calificadas idóneas deben reemplazarlo para evitar cualquier riesgo.
- No guarde en este electrodoméstico sustancias explosivas, como latas en aerosol con propelente inflamable.
- Este electrodoméstico está diseñado para uso doméstico y aplicaciones similares, como
 - áreas de cocina para el personal en tiendas, oficinas y otros entornos de trabajo;
 - granjas; por parte de clientes en hoteles, moteles y otros entornos residenciales;
 - posadas, servicios de comida;
 - aplicaciones similares que no sean de venta al por menor.

GUARDE ESTAS INSTRUCCIONES

Cómo deshacerse adecuadamente de su viejo congelador

ADVERTENCIA: Existe el riesgo de que los niños puedan quedar atrapados. Antes de tirar su viejo refrigerador o congelador:

- Retire las puertas.
- Deje los estantes en su lugar para que los niños no puedan introducirse con facilidad.

⚠ ADVERTENCIA

Peligro de asfixia

Quite las puertas o la tapa de su electrodoméstico viejo.

No seguir esta instrucción puede ocasionar la muerte o daño al cerebro.

IMPORTANTE: Los niños que quedan atrapados y la asfixia no son problemas del pasado. Los congeladores o los refrigeradores tirados y abandonados son un peligro, incluso si van a quedar ahí "por unos pocos días". Si está por deshacerse de su refrigerador o congelador viejo, siga estas instrucciones para ayudar a prevenir accidentes.

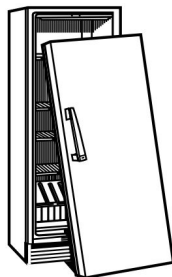

Información importante para saber acerca del desecho de refrigerantes:

Deseche el congelador según los reglamentos federales y locales. Los refrigerantes deberán ser evacuados por un técnico certificado en refrigeración por EPA (Agencia de protección del medio ambiente) según los procedimientos establecidos.

MANTENIMIENTO Y CUIDADO

Cómo limpiar su congelador sin escarcha (en algunos modelos)

⚠ ADVERTENCIA



Peligro de explosión

Riesgo de incendio o explosión.

Refrigerante inflamable utilizado.

No use dispositivos mecánicos para descongelar el refrigerador.

No perfore la tubería del refrigerante.

La frase "sin escarcha" significa que usted no debe descongelar el congelador. La escarcha se quita por medio del movimiento de aire y la recolección de la humedad y depositándola en el serpentín de enfriamiento. El serpentín de enfriamiento se calienta periódicamente lo suficiente como para derretir la escarcha, la cual fluye hacia abajo hasta la bandeja de drenaje (ubicada detrás de la rejilla de la base), donde se evapora.

La limpieza completa debe hacerse por lo menos una vez al año.

1. Mantenga presionado Temp Setting (Ajuste de temperatura) durante 3 segundos o gire la perilla hasta la posición "0" para apagar la refrigeración.
2. Desenchufe el congelador o desconecte el suministro de energía.
3. Saque todos los alimentos congelados. Envuelva los alimentos congelados en varias capas de papel de periódico y cúbralos con una frazada. Los alimentos se mantendrán congelados por varias horas. También puede guardar los alimentos congelados en una hielera, en un refrigerador o congelador adicional o en una zona fresca.
4. Quite todas las partes desmontables del interior, tales como estantes y recipientes.

5. Lave a mano, enjuague y seque las piezas desmontables y las superficies interiores meticulosamente. Use una esponja limpia o un paño suave y un detergente suave en agua tibia.
 - No use productos de limpieza abrasivos o fuertes, como aerosoles para ventanas, productos de limpieza para pulir, líquidos inflamables, ceras para limpieza, detergentes concentrados, blanqueadores o productos de limpieza que contengan derivados del petróleo, para limpiar las piezas plásticas, los revestimientos interiores o de la puerta o las juntas. No use toallas de papel, estropajos para fregar ni otros utensilios de limpieza ásperos. Pueden rayar o dañar los materiales.
 - Para eliminar olores, puede lavar las paredes interiores con una mezcla de agua tibia y bicarbonato de sodio (2 cucharadas en un cuarto de galón [26 g en 0,95 l] de agua).
6. Vuelva a colocar las partes desmontables.
7. Use el método de limpieza adecuado para el acabado exterior de su congelador.

Metal pintado: Lave el exterior con una esponja limpia o un paño suave y un detergente suave en agua tibia. No use productos de limpieza abrasivos ni ásperos o productos para acero inoxidable. Seque meticulosamente con un paño suave.
8. Para quitar la rejilla de la base, abra la puerta del congelador y retire los dos tornillos Phillips. Tire de la rejilla hacia usted para retirarla.

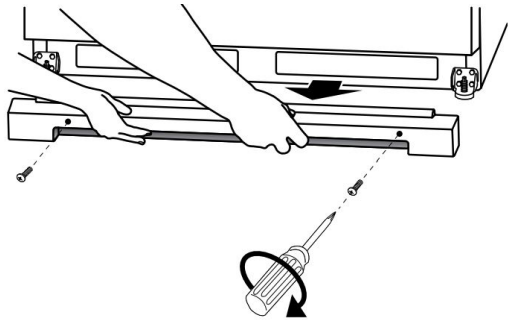

Use una aspiradora con extensión para limpiar las bobinas del condensador cuando estén sucias o polvorientas. Es posible que deba limpiar las bobinas cada dos meses. Esto puede ahorrar energía.

9. Para volver a colocar la rejilla de la base, alinee los extremos de la rejilla con los conjuntos niveladores que hay a cada lado y encaje la rejilla a presión en su lugar. Vuelva a instalar los tornillos.
10. Vuelva a colocar todos los alimentos congelados.
11. Enchufe el congelador o vuelva a conectar el suministro de energía.
12. Ajuste el control de temperatura en la opción deseada.

Cómo descongelar y limpiar su congelador de descongelación manual (en algunos modelos)

⚠ ADVERTENCIA



Peligro de explosión

Riesgo de incendio o explosión.

Refrigerante inflamable utilizado.

No use dispositivos mecánicos para descongelar el refrigerador.

No perforo la tubería del refrigerante.

Descongele y limpie el congelador cuando se ha acumulado escarcha con un espesor máximo de aproximadamente 1/4" (0,6 cm). Además debe descongelar y limpiar exhaustivamente el congelador al menos una vez por año. En zonas de mucha humedad, es posible que deba descongelarse y limpiarse el congelador más seguido.

No use limpiadores abrasivos en el congelador. No use ceras de limpieza, detergentes concentrados, blanqueadores o limpiadores que contengan petróleo en las piezas de plástico. Puede dañarse.

NOTA: La tapa de desagüe debe quitarse antes de descongelar el congelador y volver a colocarse seguramente después.

1. Mantenga presionado Temp Setting (Ajuste de temperatura) durante 3 segundos o gire la perilla hasta la posición "0" para apagar la refrigeración.
2. Desenchufe el congelador o desconecte el suministro de energía.
3. Saque todos los alimentos congelados. Envuelva los alimentos congelados en varias capas de papel de periódico y cúbralos con una frazada. Los alimentos se mantendrán congelados por varias horas. También puede guardar los alimentos congelados en una hielera, en un refrigerador o congelador adicional o en una zona fresca.
4. Quite la rejilla de la base. Abra la puerta del congelador y, para quitar la rejilla de la base, retire los dos tornillos Phillips y jale la rejilla hacia usted.

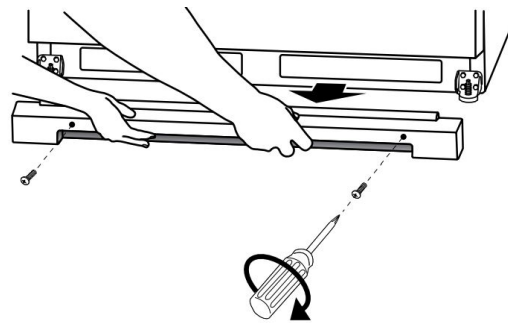

- Busque debajo de la unidad y jale la manguera de desagüe hacia fuera, a través de la abertura. La manguera de desagüe lleva el agua congelada fuera del congelador y a través del área detrás de la rejilla de la base. Coloque un recipiente grande y llano debajo de la manguera de desagüe. Saque la tapa de desagüe que está dentro del congelador.

NOTA: Fíjese con frecuencia en la bandeja recolectora para evitar que se desborde. Para facilitar el vaciado, tenga a mano una segunda bandeja.

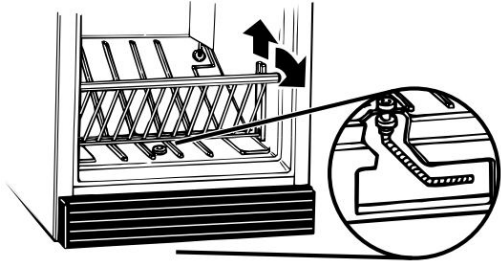

- Coloque cacerolas con agua caliente en el congelador con la puerta abierta, de esta manera el hielo se derretirá más rápido. También ayudará si dirige el aire de un ventilador eléctrico hacia el congelador. No coloque el ventilador ni ningún otro aparato eléctrico en el congelador.
- Use una rasqueta de plástico para remover el hielo.
NOTA: No use un picahielos, un cuchillo ni ninguna otra herramienta puntiaguda o filosa para descongelar el congelador. Puede dañarse.
- Limpie el agua de las paredes con una toalla o una esponja.
- Lave las paredes interiores con una solución de detergente suave en agua tibia o 2 cdas (26 g) de bicarbonato de sodio en 1 cuarto de galón (0,95 l) de agua tibia. No use productos de limpieza abrasivos o ásperos.
- Enjuague bien y seque con un paño limpio suave.
- Use el método de limpieza adecuado para el acabado exterior de su congelador.

Metal pintado: Lave el exterior con una esponja limpia o un paño suave y un detergente suave en agua tibia. No use productos de limpieza abrasivos ni ásperos o productos para acero inoxidable. Seque meticulosamente con un paño suave.

- Para los modelos con sistema de desagüe, deberá volver a colocar la manguera de desagüe, la tapa de desagüe y la rejilla de la base.
- Para volver a colocar la rejilla de la base, alinee los extremos de la rejilla con los conjuntos niveladores que hay a cada lado y encaje la rejilla a presión en su lugar. Vuelva a instalar los tornillos.
- Vuelva a colocar todos los alimentos congelados.
- Enchufe el congelador o vuelva a conectar el suministro de energía.
- Ajuste el control de temperatura en la opción deseada.

Cómo cambiar el foco

NOTA: No todas los focos para electrodomésticos son adecuados para su congelador. Asegúrese de reemplazar el foco con otro del mismo tamaño, forma y vataje. No utilice focos LED o de color como reemplazo.

Estilo 1: modelos con descongelamiento manual

- Desenchufe el congelador o desconecte el suministro de energía.
- Para quitar el foco, debe hacerlo desde la parte posterior del lente de luz.

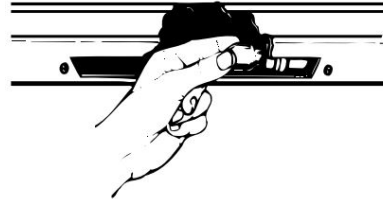

- Reemplace el foco con uno para electrodomésticos de 40 W como máximo.
- Enchufe el congelador o vuelva a conectar el suministro de energía.

Estilo 2: modelos con descongelamiento automático

- Desenchufe el congelador o desconecte el suministro de energía.
- Para quitar el protector de la luz, oprima la lente desde los lados, empuje hacia atrás y jale hacia abajo.

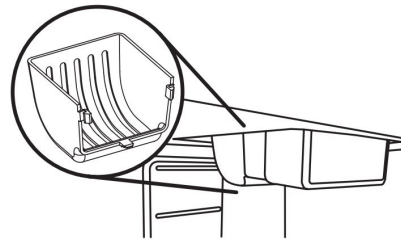

- Cambie el foco con uno para electrodomésticos de 40 vatios como máximo o con un LED para lugares húmedos.
NOTA: No se recomiendan algunos focos LED de repuesto para ambientes húmedos. Los compartimientos para alimentos frescos del refrigerador y del congelador se consideran ambientes húmedos. Lea y siga todas las instrucciones del envase del LED cuando reemplace el foco instalado de fábrica. Puede comprar un foco LED de repuesto a un distribuidor autorizado.
- Vuelva a colocar el protector de luz.
- Enchufe el congelador o vuelva a conectar el suministro de energía.

Cerradura con mecanismo eyector de llave

⚠ **ADVERTENCIA**

Peligro de atrapamiento

Mantenga la llave fuera del alcance de los niños.

No seguir esta instrucción puede ocasionar la muerte, asfixia o congelamiento.

Para bloquear o desbloquear el congelador, debe sostener la llave en la cerradura mientras la gira. La cerradura tiene un mecanismo de resorte, de manera que la llave no puede dejarse en la cerradura.

Si se pierde la llave, póngase en contacto con su distribuidor para obtener una de repuesto. Cuando solicite una llave de repuesto, siempre proporcione el número de modelo y de serie del congelador.

NOTA: Guarde la llave fuera del alcance de los niños. No la guarde cerca del congelador/refrigerador.

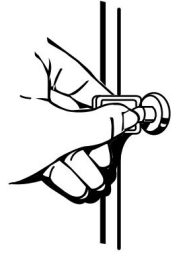

Cómo asegurar una circulación de aire adecuada

Para garantizar una temperatura adecuada, debe permitir un flujo de aire apropiado en el congelador. Como se muestra en la ilustración, el aire frío entra desde la pared del congelador y se mueve hacia abajo. Luego, el aire vuelve a circular a través del orificio de ventilación que está cerca de la base.

No bloquee estos orificios de ventilación con paquetes de alimentos. Si los orificios de ventilación están bloqueados, se restringirá el flujo del aire y se pueden producir problemas de temperatura y humedad.

IMPORTANTE: Para evitar la transferencia de olores y la deshidratación de los alimentos, envuélvalos o tápelos herméticamente.

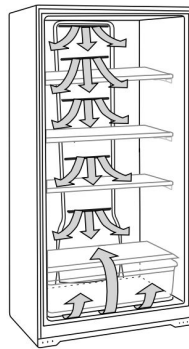

Cortes de electricidad

Si no va a haber electricidad por 24 horas o menos, mantenga la puerta cerrada para ayudar a que los alimentos se mantengan fríos y congelados.

Si el corte de electricidad va a durar más de 24 horas, tome una de las siguientes medidas:

- Retire todos los alimentos congelados y guárdelos en una conservadora para comida congelada.
- Si no tiene una conservadora de alimentos, use todos los alimentos perecederos de una vez o póngalos en latas.

RECUERDE: Un congelador lleno se mantiene frío más tiempo que uno a medio llenar. Un congelador lleno de carne se mantiene frío más tiempo que uno lleno de alimentos de pastelería. Si ve que los alimentos contienen cristales de hielo, se pueden volver a congelar, pero la calidad y el sabor pueden verse afectados. Si el alimento no está en buenas condiciones, descártelo.

Cuidados en caso de mudanza

Si va a mudar el congelador a una casa nueva, siga estos pasos para prepararlo para la mudanza.

1. Saque todos los alimentos congelados.
2. Desenchufe el congelador.
3. Retire todas las piezas desmontables, envuélvalas bien y asegúrelas con cinta adhesiva para que no se sacudan durante la mudanza.
4. Limpie el congelador exhaustivamente.
5. Cierre el congelador con cinta adhesiva y asegure el cable eléctrico al gabinete con cinta adhesiva.

Cuando llegue a su nueva casa, consulte la Guía de inicio rápido y las Instrucciones de instalación del Manual del propietario para obtener información sobre la instalación y el ajuste de los controles.

INSTRUCCIONES DE INSTALACIÓN

Desempacar su congelador

⚠ **ADVERTENCIA**

Peligro de peso excesivo

Use dos o más personas para mover e instalar o desinstalar el electrodoméstico.

No seguir esta instrucción puede ocasionar lesiones en la espalda o de otro tipo.

Cómo quitar los materiales de empaque

- Retire los restos de cinta y pegamento de las superficies del congelador antes de encenderlo. Frote con los dedos un poco de detergente líquido para vajilla sobre el pegamento. Limpie con agua tibia y seque.
- No use instrumentos filosos, alcohol isopropílico, líquidos inflamables o limpiadores abrasivos para eliminar los restos de cinta o de adhesivo. Estos productos pueden dañar la superficie del congelador. Para obtener más información, vea la sección Seguridad del congelador.

Al mover el congelador

El congelador es pesado. Cuando mueva el congelador para la limpieza o para darle servicio, cerciórese de cubrir el piso con cartón o madera para evitar daños en él. Al mover el congelador, siempre tire en línea recta hacia afuera. No menee el congelador de lado a lado ni lo haga "caminar" cuando lo trate de mover ya que podría dañar el suelo.

Limpieza antes del uso

Una vez que haya quitado todos los materiales de empaque, limpie el interior de su congelador antes de usarlo. Vea las instrucciones de limpieza en la sección "Cuidado y mantenimiento".

Información importante para saber acerca de los estantes y tapas de vidrio:

No limpie los estantes y tapas de vidrio con agua caliente mientras estén fríos. Los estantes y tapas pueden romperse si se exponen a cambios bruscos de temperatura o a impactos, como sería un golpe brusco. El vidrio templado se ha diseñado para hacerse añicos. Esto es normal. Los estantes y tapas de vidrio son muy pesados. Use ambas manos al sacarlos para evitar que se caigan.

Requisitos eléctricos

⚠ ADVERTENCIA



Peligro de choque eléctrico

Conecte el producto a un tomacorriente de 3 terminales con conexión a tierra.

No quite el terminal de conexión a tierra.

No use un adaptador.

No use un cable eléctrico de extensión.

No seguir estas instrucciones puede ocasionar la muerte, incendio o choque eléctrico.

Antes de mover el congelador a su ubicación final, es importante asegurarse de tener la conexión eléctrica adecuada.

Método de conexión a tierra recomendado

Se requiere un suministro eléctrico de 115 V, 60 Hz, CA solamente, con fusibles de 15 A o 20 A, debidamente conectado a tierra. Se recomienda contar con un circuito por separado y de uso exclusivo para el congelador. Use un tomacorriente que no se pueda apagar con un interruptor. No use un cable eléctrico de extensión.

NOTA: Antes de realizar cualquier tipo de instalación, limpieza o de quitar un foco de luz, gire el control a "0" en los modelos de descongelación manual, o mantenga presionado Temp Setting (Ajuste de temperatura) durante 3 segundos en los modelos de descongelación automática para apagar el enfriamiento. Luego, desconecte el congelador de la fuente de suministro eléctrico.

Estilo 1: modelos con descongelamiento manual

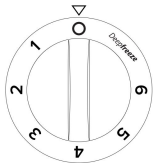

Estilo 2: modelos con descongelamiento automático

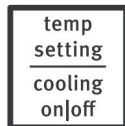

hold 3 sec.

Requisitos de ubicación

⚠ ADVERTENCIA



Peligro de explosión

Mantenga los materiales y vapores inflamables, como la gasolina, alejados del electrodoméstico.

Use un limpiador no inflamable.

No seguir esta instrucción puede ocasionar la muerte, explosión o incendio.

Ventilación y holgura

- Mantenga materiales y vapores inflamables, como la gasolina, alejados del congelador.
- No cubra el congelador con elementos como mantas, sábanas o manteles. Esto reduce la circulación de aire.
- Deje un espacio de al menos 3" (7,5 cm) a ambos lados del congelador y de 2" (5 cm) entre la parte posterior del congelador y la pared. Si el congelador va a estar junto a una pared fija, deje un espacio adicional del lado de la bisagra para que la puerta pueda abrirse con más amplitud.

Temperature (Temperatura)

El congelador funciona de manera más eficiente cuando se coloca en una zona donde la temperatura no cae por debajo de 40 °F (5 °C). Coloque el congelador en un lugar donde la temperatura no caiga por debajo de la temperatura recomendada.

Luego de colocar el refrigerador en su ubicación final

- Las siguientes dimensiones aplican a los congeladores verticales de 16" 18" y 20" cuando no son Side Kick.

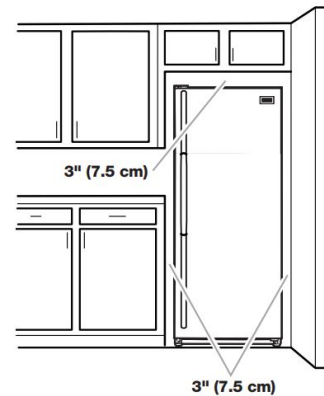

- Para Side Kicks y refrigeradores consulte la siguiente información.

NOTA: Este congelador puede instalarse al lado de otro congelador o refrigerador. Deje un espacio de 1" (2,54 mm) detrás del congelador y un espacio de 1/4" (6,4 mm) entre los electrodomésticos.

Requisitos del suministro de agua (en algunos modelos)

Reúna las herramientas y las piezas necesarias antes de comenzar la instalación. Lea y siga las instrucciones provistas con cualquiera de las herramientas detalladas aquí.

Herramienta necesaria:

- Destornillador de cabeza plana
- Llaves de extremo abierto de 7/16" y 1/2" o dos llaves ajustables
- Llave para tuercas de 1/4"
- Broca de barrena de 1/4"
- Taladro inalámbrico

NOTA:

El distribuidor de su congelador tiene un kit disponible de válvula de cierre tipo montura de 1/4" (6,35 mm), una unión y una tubería de cobre. Antes de comprar, asegúrese de que la válvula tipo montura cumple con los códigos de plomería locales. No use una válvula perforadora o una válvula de montura de 3/16" (4,76 mm) ya que reduce el flujo de agua y se obstruye con más facilidad.

IMPORTANTE:

- Si enciende el congelador antes de conectar la línea de agua, apague la fábrica de hielo.
- Todas las instalaciones deben hacerse de acuerdo con los requisitos locales de plomería.
- Use tubería de PEX y revise si hay fugas. Instale la tubería de PEX solo en áreas donde la temperatura permanezca por encima del punto de congelación.

Presión de agua

Se necesita un suministro de agua fría con presión de agua entre 30 y 120 psi (207 y 827 kPa) para hacer funcionar el despachador de agua y la fábrica de hielo. Si tiene preguntas acerca de la presión de agua, consulte "Solución de problemas" o llame a un plomero competente autorizado.

Suministro de agua por ósmosis inversa

Si el sistema de filtrado de agua por ósmosis inversa está conectado al suministro de agua fría, la presión de agua para el sistema de ósmosis inversa debe ser, como mínimo, de 40 y 60 psi (276 y 414 kPa).

Si la presión del agua del sistema de ósmosis inversa es menor a 40/60 psi (276/414 kPa), puede insertarse una bomba de empuje en la tubería pequeña que va desde la tubería de agua al sistema de ósmosis inversa.

Si el despachador de agua todavía no distribuye agua de manera apropiada:

- Verifique si el filtro de sedimentos del sistema de ósmosis inversa está bloqueado. Reemplácelo si es necesario.
- Deje que se vuelva a llenar el tanque de almacenamiento del sistema de ósmosis inversa después de un uso intenso.
- Si el refrigerador tiene un filtro de agua, puede reducir la presión de agua aún más si se usa junto con un sistema de ósmosis inversa. Quite el filtro de agua.

Si tiene preguntas acerca de la presión del agua, vea "Solución de problemas" o llame a un plomero competente autorizado.

Conexión del suministro de agua

Cómo conectar a la línea de agua

1. Desenchufe el congelador o desconecte el suministro de energía.
2. Cierre el suministro principal de agua. Abra el grifo más cercano el tiempo suficiente como para limpiar la línea de agua.
3. Ubique una tubería vertical de agua fría de 1/2" a 1 1/4" (12,7 mm a 3,18 cm) cerca del congelador.

IMPORTANTE:

- Asegúrese de que sea una tubería de agua fría.
 - Si la tubería es horizontal funcionará de todos modos; pero taladre por el lado de arriba de la tubería, no por debajo. Esto ayudará a mantener el agua alejada del orificio taladrado y que no se acumule el sedimento habitual en la válvula.
4. Determine la longitud de la tubería de cobre o PEX que necesite. Mida desde la conexión de la parte baja posterior izquierda del congelador hasta la tubería de agua. Agregue 7 pies (2,1 m) para poder mover el refrigerador para limpiarlo. Use tubos de cobre o PEX de 1/4" (6,35 mm) de diámetro exterior. Asegúrese de que ambos extremos de la tubería de cobre o PEX estén cortados rectos.
 5. Con un taladro inalámbrico, haga un orificio de 1/4" (6,35 mm) en la tubería de agua fría que haya seleccionado.

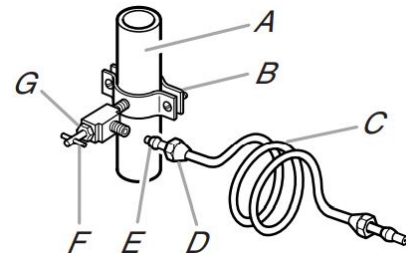

- A. Tubería de agua fría
- B. Abrazadera para tubería
- C. Tubería de cobre o PEX
- D. Tuerca de compresión
- E. Manga de compresión
- F. Válvula de cierre
- G. Tuerca de presión

6. Sujete la válvula de cierre a la tubería de agua fría con una abrazadera para tubería. Asegúrese de que el extremo de salida esté firmemente insertado en el orificio taladrado de 1/4" (6,35 mm) de la tubería de agua y que la arandela esté debajo de la abrazadera de la tubería. Ajuste la tuerca de presión. Ajuste los tornillos de la abrazadera para tubería lentamente y de forma pareja de manera que la arandela se cierre herméticamente. No apriete demasiado porque puede aplastar la tubería de cobre o PEX.
7. Deslice la manga y la tuerca de compresión sobre la tubería de cobre o PEX como se muestra. (La tubería de PEX se suministra junto con la manga de compresión y la tuerca instaladas). Inserte el extremo de la tubería en el extremo de salida en ángulo recto hasta donde sea posible. Atornille la tuerca de compresión al extremo de salida con una llave ajustable. No ajuste demasiado.
8. Coloque el extremo libre de la tubería en un recipiente o fregadero, y abra el suministro principal de agua. Enjuague la tubería hasta que el agua salga limpia. Cierre la válvula de cierre del tubo de agua. Enrolle la tubería de cobre o PEX.

Cómo conectar al congelador

1. Fije la tubería de cobre o PEX a la entrada de la válvula con una tuerca y manga de compresión, como se muestra. Ajuste la tuerca de compresión. No ajuste demasiado.

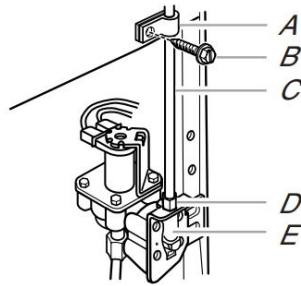

- A. Abrazadera para tubería
B. Tornillo de la abrazadera para tubería
C. Tubería de cobre o PEX
D. Tuerca de compresión
E. Entrada de la válvula

2. Use la abrazadera para tubería en la parte posterior del congelador para asegurar la tubería al congelador, según se muestra. Esto evitará daños en la tubería cuando se vuelva a empujar el congelador contra la pared.
3. Abra la válvula de cierre.
4. Revise si hay fugas. Ajuste las conexiones (incluso las conexiones de la válvula) o las tuercas que tengan fugas.
5. La fábrica de hielo está equipada con un filtro de agua integrado. Si las condiciones del agua local requieren un segundo filtro de agua, lo debe instalar en la línea de agua de 1/4" (6,35 mm) en cualquiera de las conexiones de la tubería. Obtenga un filtro de agua en el distribuidor de electrodomésticos más cercano a su domicilio.

⚠ ADVERTENCIA



Peligro de choque eléctrico

Conecte el producto a un tomacorriente de 3 terminales con conexión a tierra.

No quite el terminal de conexión a tierra.

No use un adaptador.

No use un cable eléctrico de extensión.

No seguir estas instrucciones puede ocasionar la muerte, incendio o choque eléctrico.

6. Conecte a un tomacorrientes de conexión a tierra de 3 terminales.

Puerta del congelador

Herramientas necesarias: Llave de cubo de cabeza hexagonal de 5/16", llave de cubo de cabeza hexagonal de 3/8", cuchillo plano para masilla de 2"

IMPORTANTE:

- Todas las ilustraciones a las que se hace referencia en las siguientes instrucciones se incluyen al final de este manual. Las ilustraciones muestran una puerta con sentido de apertura hacia la derecha (bisagras instaladas en fábrica a la derecha).
- Si solo quiere quitar las puertas y volver a colocarlas, consulte las secciones Quitar puerta y bisagras y Volver a colocar puertas y bisagras.
- Antes de comenzar, apague el control, saque los alimentos y la puerta regulable o los recipientes de uso general de la puerta.

Cómo quitar la puerta y las bisagras

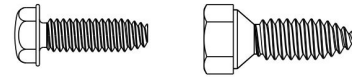

Tornillos de cabeza hexagonal para bisagras

1. Desenchufe el congelador o desconecte el suministro de energía.
2. Mantenga la puerta del congelador cerrada hasta que esté listo para levantarla y quitarla del gabinete.
NOTA: Mientras quita las bisagras, siempre disponga de un soporte adicional para la puerta. No se confíe en que los imanes de las puertas vayan a sostenerla mientras trabaja.
3. Quite los componentes de la bisagra superior como se muestra en la ilustración Bisagra superior.
4. Levante y quite la puerta del congelador de la bisagra inferior y el gabinete, y déjela a un lado.
5. Retire los 4 tornillos de bisagra de cabeza hexagonal y el conjunto de la bisagra inferior. Consulte la ilustración Bisagra inferior.

Cambio del sentido de apertura de la puerta (opcional, en algunos modelos)

IMPORTANTE: Si desea cambiar el sentido de apertura de la puerta para que se abra en el sentido opuesto, continúe con las instrucciones en Cambio del sentido de apertura de la puerta (opcional, en algunos modelos). Si no desea cambiar el sentido de apertura de la puerta, consulte Cómo volver a poner la puerta y las bisagras en su lugar.

Gabinete

1. Quite los tapones de los orificios de las bisagras de la parte superior del gabinete y colóquelos en los orificios de la bisagra del lado opuesto como se muestra en la ilustración 2.
2. Quite el pasador de la bisagra inferior del soporte de la bisagra.
3. Quite las calcomanías que cubren los orificios en el lado opuesto a la bisagra inferior.
4. Vuelva a colocar el pasador de la bisagra inferior en el orificio alternativo del soporte de la bisagra. Consulte la ilustración 3.
5. Vuelva a instalar el soporte de la bisagra en el gabinete con los cuatro tornillos de cabeza hexagonal para bisagra.

Puerta

1. En algunos modelos, quite el tapón del orificio de la bisagra de la parte superior de la puerta.
2. Saque el retén de la parte inferior de la puerta.
3. Mueva el retén de la puerta al lado opuesto y asegúrese de que el agujero en el soporte del retén de la puerta esté perfectamente alineado con el agujero en el pasador de la bisagra inferior.
4. Con los tornillos que quitó en el paso 2, vuelva a ajustar el soporte del retén a la parte inferior de la puerta.
5. Ajuste todos los tornillos. Ponga la puerta a un lado hasta que se haya instalado la bisagra inferior en su lugar.

Cómo volver a poner la puerta y las bisagras en su lugar

NOTA: Si el sentido de apertura de la puerta se cambia, la imagen de la puerta puede quedar invertida.

1. Vuelva a poner los componentes de la bisagra inferior en su sitio como se indica, y apriete los tornillos. Consulte la ilustración Bisagra inferior. Vuelva a poner en su lugar la puerta del congelador.

NOTA: Mientras quita las bisagras, siempre disponga de un soporte adicional para la puerta. No se confíe en que los imanes de las puertas vayan a sostenerla mientras trabaja.

2. Ensamble los componentes de la bisagra superior como se muestra en la ilustración Bisagra superior. No ajuste los tornillos por completo.

Pasos finales

1. Revise todos los orificios para cerciorarse de que los tapones de los orificios y los tornillos estén en su lugar. Vuelva a instalar la cubierta de la bisagra superior. Consulte la ilustración Bisagra superior.
2. Con las calcomanías proporcionadas, cubra los orificios restantes ubicados en el lado opuesto a la bisagra inferior.
3. Enchufe en un tomacorriente de 3 clavijas con conexión a tierra.
4. Vuelva a ajustar el control.
5. Vuelva a colocar todas las partes removibles a la puerta y la comida al congelador.

Nivelación y cierre de la puerta del congelador

Estilo 1: sin parrilla

1. Ubique las dos patas niveladoras delanteras que están pegadas con cinta adhesiva entre los materiales de empaque.
2. Atornille estas patas dentro de los orificios frontales que están en la base del congelador. La parte posterior del congelador descansa en los dos soportes fijos.
3. Regule las patas delanteras lo necesario para levantar el gabinete del suelo.
4. Coloque una herramienta para nivelar en la parte superior del congelador, primero de lado a lado y luego de adelante hacia atrás. Gire la pata hacia la izquierda para levantar una esquina. Gire la pata hacia la derecha para bajar una esquina.

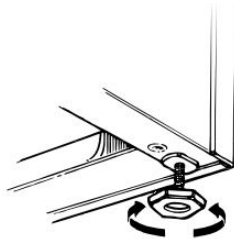

5. Repita el paso 4 hasta que el congelador quede nivelado.
6. Después de haber llenado el congelador con alimentos, verifique con un nivel, como en el paso 4.

Estilo 2: con parrilla

El congelador tiene dos patas delanteras ajustables, una de cada lado. La parte posterior del congelador descansa en dos rodillos fijos. La rejilla de la base cubre los ensamblajes de las patas con freno regulables y los rodillos, ubicados en la base del congelador, debajo de la puerta del congelador. Antes de hacer cualquier ajuste, quite la rejilla de la base y traslade el congelador hacia su ubicación final.

Herramientas necesarias: Llave hexagonal de 1/4", destornillador Phillips

1. Quite los tornillos de la rejilla de la base. Tome la rejilla con firmeza y jale de ella hacia usted. Abra la puerta del congelador para acceder a la pata con freno.

NOTA: Para permitir que el congelador se deslice con más facilidad, levante las patas con freno girándolas hacia la izquierda. Los rodillos delanteros tocarán el piso.

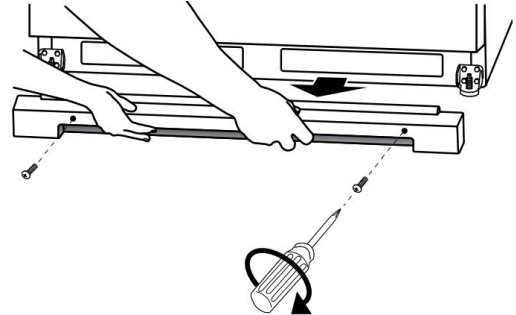

2. Mueva el congelador a su ubicación final.
3. Baje las patas con freno girándolas hacia la derecha hasta que los rodillos queden separados del piso y ambas patas con freno estén apretadas contra el suelo. Esto evita que el congelador ruede hacia delante cuando se abre la puerta del congelador.

IMPORTANTE: Si necesita hacer otros ajustes con las patas con freno, deberá girar ambas la misma cantidad de veces para mantener nivelado el congelador.

4. Cerciórese de que la puerta se cierre con facilidad. Si está satisfecho con la abertura y el cierre de la puerta, omita la próxima sección. Sin embargo, si la puerta no se cierra con facilidad o se abre de golpe, regule la inclinación.

Cómo regular la inclinación del gabinete:

NOTA: Para quitar un poco de peso de las patas con freno, pídale a alguien que empuje la parte superior del congelador. Esto permite girarlas con mayor facilidad.

- Abra la puerta del congelador. Use un destornillador hexagonal de 1/4" (0,64 cm) para girar por igual ambas patas con freno en sentido horario. Esto hará que se levante el frente del congelador. Es posible que tome varias vueltas para permitir que la puerta se cierre con más facilidad.

5. Asegúrese de que el congelador esté estable. Si el congelador parece inestable o se desliza hacia delante cuando se jala la puerta para abrirla, regule las patas con freno.

Para estabilizar el congelador:

- Abra la puerta del congelador. Con un destornillador hexagonal de 1/4", gire ambas patas con freno en sentido horario por igual hasta que queden ajustadas contra el suelo. Verifique de nuevo. Si no está satisfecho, continúe regulando las patas con freno girando el tornillo media vuelta hasta que el congelador no ruede hacia delante cuando se abra la puerta.

6. Para volver a colocar la rejilla de la base, alinee los extremos de la rejilla con los conjuntos niveladores que hay a cada lado y encaje la rejilla a presión en su lugar. Vuelva a instalar los tornillos Phillips.

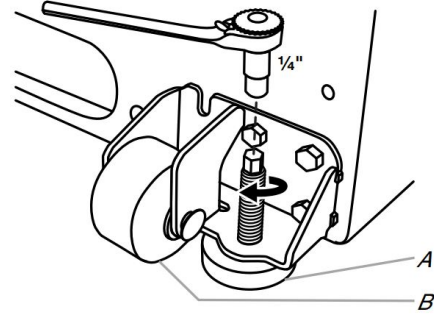

A. Pata con freno

B. Rodillo delantero

Cómo quitar y volver a colocar la manija (en algunos modelos)

Para quitar la manija:

1. Afloje los tornillos fijos ubicados en el lado de la manija, en cada extremo. Consulte la ilustración Inversión del sentido de apertura de la puerta y remoción de la manija.
2. Quite la manija de los aros de refuerzo.

Para volver a colocar la manija:

1. Coloque la manija sobre los aros de refuerzo y asegúrese de que estén ajustados dentro de los orificios de la manija.
2. Apriete los tornillos fijos superior e inferior con la llave hexagonal provista. Consulte la ilustración Inversión del sentido de apertura de la puerta y remoción de la manija. No ajuste demasiado los tornillos fijos.

Retiro y colocación de las puertas

Bisagra superior

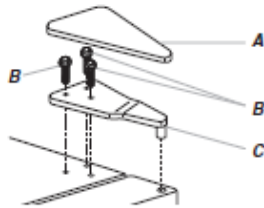

- A. Cubierta de bisagra superior
- B. Tornillos de cabeza hexagonal de 5/16" para bisagras
- C. Bisagra superior

Bisagra inferior

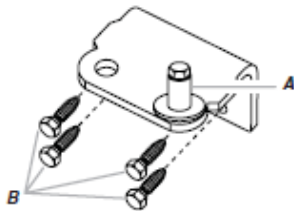

- A. Pasador de bisagra
- B. Tornillos de cabeza hexagonal de 5/8" para bisagras

Inversión del sentido de apertura de la puerta y retiro de la manija (opcional)

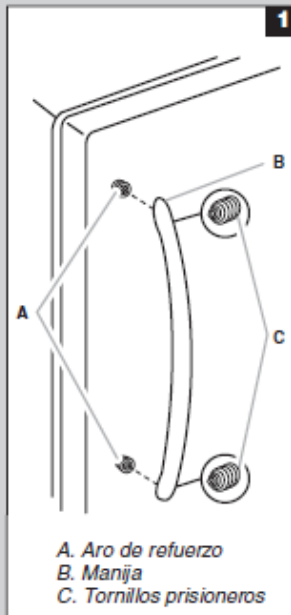

- A. Aro de refuerzo
- B. Manija
- C. Tornillos prisioneros

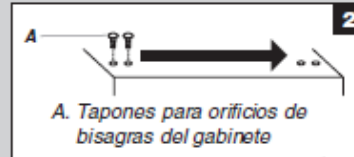

- A. Taponos para orificios de bisagras del gabinete

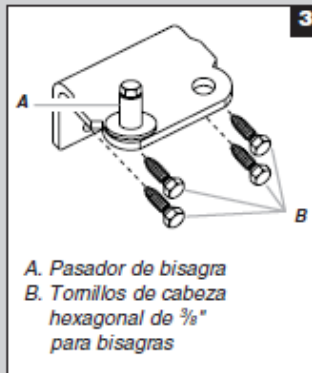

- A. Pasador de bisagra
- B. Tornillos de cabeza hexagonal de 5/8" para bisagras

