



## Dryer

Power supply: 120/240V-  
Frequency: 60Hz  
Capacity: 6.7 cu.ft.

**Warning:**  
Before using this product, please read this manual carefully and keep it for future reference. The design and specifications are subject to change without prior notice for product improvement. Consult with your dealer or manufacturer for details.

version A

# USER MANUAL & INSTALLATION INSTRUCTIONS

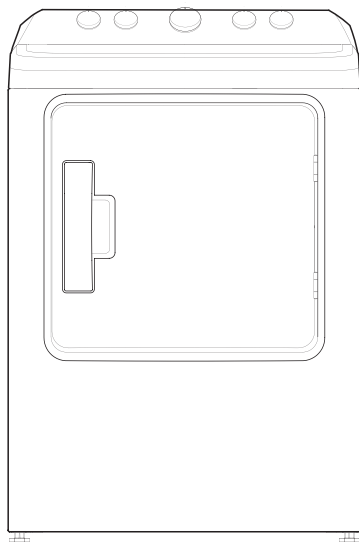

**Free 3 months extension** of the original limited warranty period!\* Simply text a picture of your proof of purchase to:

**1-844-224-1614**

\*The warranty extension is for the three months immediately following the completion of the product's original warranty period. Individuals do not need to register the product in order to get all the rights and remedies of registered owners under the original limited warranty.

MLE47C4AWW  
[www.midea.com/ca](http://www.midea.com/ca)

# Dear user

---

**THANK YOU** and **CONGRATULATIONS** on your purchase of this high-quality Midea product. Your Midea washer is designed for reliable, trouble-free performance. Please take a moment to register your new washer.

Register your new washer at

**<https://www.midea.com/ca/support/Product-registration>**

For future reference, record your product model and serial numbers located on the inside frame of the washer.

Model Number \_\_\_\_\_

Serial Number \_\_\_\_\_

<b>DRYER SAFETY .....</b>	<b>4</b>
<b>OPERATION REQUIREMENTS .....</b>	<b>8</b>
Important to Installer .....	8
Basic Requirements .....	9
Location Requirements .....	9
Ducting Requirements .....	12
Exhausting Requirements .....	14
Gas Requirements .....	14
Electric Requirements .....	16
Grounding .....	18
<b>PARTS AND FEATURES .....</b>	<b>19</b>
Replacement Parts and Accessories .....	19
<b>INSTALLATION INSTRUCTIONS .....</b>	<b>20</b>
Removing From the Package .....	20
Tools Required .....	20
Choose the Proper Location .....	21
Install the Exhaust System .....	21
Connect the Gas Line (For Gas Models) .....	23
Connect the Electrical Wiring .....	24
Level the Dryer .....	27
Power On .....	27

Final Check .....	27
Door Reversal Procedure.....	28
Change the dryer vent location .....	30
<b>DRYER USE .....</b>	<b>33</b>
Control Panel .....	33
Drying a Load of Laundry .....	35
Special Laundry Tips .....	38
 <b>DRYER CARE .....</b>	 <b>39</b>
Cleaning and Maintenance .....	39
<b>TROUBLESHOOTING .....</b>	<b>40</b>
Check These Solutions if Your Dryer... ..	40
Error Codes .....	42
<b>APPENDIX .....</b>	<b>43</b>
Fabric Care Chart .....	43
<b>WARRANTY .....</b>	<b>44</b>

## READ AND KEEP THESE INSTRUCTIONS FOR FUTURE REFERENCE

This manual contains important information on the installation, use, and care of your appliance. Please read this manual carefully before installation and operation of this machine to prevent injury and property damage.

Warnings and Important Safety Instructions in this manual DO NOT cover all possible conditions and situations that may occur. It is your responsibility to use common sense, caution and care when installing, maintaining and operating your dryer.

# DRYER SAFETY

YOUR SAFETY AND THE SAFETY OF OTHERS ARE VERY IMPORTANT

To prevent injury to the user or other people and property damage, the instructions shown here must be followed. Incorrect operation due to ignoring of instructions may cause harm or damage, including death.

The level of risk is shown by the following indications.



This symbol indicates the possibility of death or serious injury.



This symbol indicates the possibility of injury or damage to property.



This symbol indicates the possibility of dangerous voltage constituting a risk of electrical shock is present that could result in death or serious injury.

## WARNING

For your safety the information in this manual must be followed to minimize the risk of fire or explosion, or to prevent property damage, personal injury or death.

- Do not store or use gasoline or other flammable vapors and liquids in the vicinity of this or any other appliance.
- Installation and service must be performed by a qualified installer, service agency, or the gas supplier.

## WARNING

### Fire Hazard



- Failure to follow safety warnings exactly could result in serious injury, death or property damage.
- Do not install a booster fan in the exhaust duct.
- Install all clothes dryers in accordance with the installation instructions of the manufacturer of the dryer.

## WARNING

### What to do if you smell gas:

- Do not try to light any appliance.
- Do not touch any electrical switch. Do not use any phone in your building.
- Clear the room, building, or area of all occupants.
- Immediately call your gas supplier from a neighbor's phone. Follow the gas supplier's instructions.
- If you cannot reach your gas supplier, call the fire department.

# IMPORTANT SAFETY INSTRUCTIONS

## WARNING

To reduce the risk of fire, electric shock, or injury to persons when using your appliance, follow basic precautions, including the following:

- Read all instructions before using the appliance.
- Use this appliance only for its intended purpose as described in this Owner's Manual.
- Before use, the dryer must be properly installed as described in this manual.
- ALWAYS follow the fabric care instructions supplied by the garment manufacturer.
- Do not dry articles that have been previously cleaned in, washed in, soaked in, or spotted with gasoline, dry-cleaning solvents, other flammable or explosive substances as they give off vapors that could ignite or explode.
- Do not use the dryer to dry clothes which have traces of any flammable substance, such as vegetable oil, cooking oil, machine oil, flammable chemicals, thinner, etc., or anything containing wax or chemicals, such as mops and cleaning clothes. Flammable substances may cause the fabric to catch fire by itself.
- Do not store or use gasoline or other flammable vapors and liquids near this or any other appliance.
- Do not allow children to play on or in the appliance. Close supervision of children is necessary when the appliance is used near children.
- Before the appliance is removed from service or discarded, remove the lid of the washing or door of the drying compartment.
- Do not reach into the appliance if the drum is moving.
- Do not install or store this appliance where it will be exposed to the weather or freezing temperatures below 33°F.
- Do not tamper with the controls and latch.
- Do not install a booster fan in the exhaust duct.

- Do not repair or replace any part of the appliance or attempt any servicing unless it is specifically recommended in the user-maintenance instructions or in published user-repair instructions that you understand and have the skills to carry out.
- Keep the area underneath and around your appliances free of combustible materials (lint, paper, rags, etc.), gasoline, chemicals and other flammable vapors and liquids.
- Do not place items exposed to cooking oils in your dryer. Items contaminated with cooking oils may contribute to a chemical reaction that could cause a load to catch fire. To reduce the risk of fire due to contaminated loads, the final part of a tumble dryer cycle occurs without heat (cool down period). Avoid stopping a tumble dryer before the end of the drying cycle unless all items are quickly removed and spread out so that the heat is dissipated.
- Unplug the dryer if the machine is to be left for an extended period of time, such as during vacations.
- Packaging material can be dangerous for children. There is a risk of suffocation! Keep all packaging from children.
- Always check the inside of the dryer for foreign objects before loading laundry. Keep the door closed when not in use.
- Do not use fabric softeners or products to eliminate static unless recommended by the manufacturer of the fabric softener or product manufacture.
- Clean the lint screen before or after each load.
- Keep the area around the exhaust opening and surrounding areas free from lint, dust, and dirt.
- The interior of the dryer and exhaust duct should be cleaned periodically by qualified service personnel.
- Do not place items exposed to cooking oils in your dryer. Items contaminated with cooking oils may contribute to a chemical reaction that could cause a load to catch fire.
- This appliance must be grounded. See “Electric Requirements” and “Grounding” in the “Operation Requirements” section.
- This appliance must be properly grounded. Never plug the power cord into a receptacle that is not grounded adequately and in accordance with local and national codes. Refer to installation instructions for grounding this appliance.
- Ensure pockets are free from small irregularly shaped hard objects and foreign material, i.e. coins, knives, pins, etc. These objects could damage your dryer.
- Do not use heat to dry articles containing foam rubber or similarly textured rubber like - materials.



## WARNING

### To reduce the risk of fire or explosion

- Do not dry items that have been previously cleaned, washed, soaked, or spotted with gasoline, dry cleaning solvents, or other flammable or explosive substances. They emit vapors that could ignite or explode. Any material that has been in contact with a cleaning solvent or flammable liquids or solids should not be placed in the dryer until all traces of these flammable liquids or solids and their fumes have been removed.
- There are many highly flammable items used in homes, such as acetone, denatured alcohol, gasoline, kerosene, some liquid household cleaners, some spot removers, turpentine, waxes, and wax removers.
- Do not dry items containing foam rubber (may be labeled latex foam) or similarly textured rubber-like materials on a heat setting. Heated foam rubber materials can, under certain circumstances, produce fire by spontaneous combustion.



## CAUTION

- Do not sit on top of the dryer.
- Because of continuing product improvements, Midea America reserves the right of change specifications without notice. For complete details, see the Installation Instructions packed with your product before selecting cabinetry, making cutouts, or beginning installation.
- Do not dry clothing with large buckles, buttons, or other heavy metal or solid things.
- Install and use in accordance with the manufacturer's instructions.
- Do not place items in your dryer that have been spotted or soaked with vegetable oil or cooking oil. Even after being washed, these items may contain significant amounts of these oils.
- Residual oil on clothing can ignite spontaneously. The potential for spontaneous combustion increases when items containing vegetable oil or cooking oil are exposed to heat. Heat source such as your dryer can warm these items, allowing an oxidation reaction in the oil to occur.
- Oxidation creates heat. If this heat cannot escape, the items can become hot enough to catch fire. Piling, stacking, or storing these kinds of items may prevent heat from escaping and can create a fire hazard.
- Take care that children's fingers are not caught in door when closing it. This may result in injury.
- Gas leaks may occur in your system, resulting in a dangerous situation.
- Gas leaks may not be detected by smell alone.
- Gas suppliers recommend you purchase and install a UL approved gas detector.

## State of California Proposition 65 Warnings:



**WARNING: Cancer and Reproductive Harm**

-[www.P65Warnings.ca.gov](http://www.P65Warnings.ca.gov).

# SAVE THESE INSTRUCTIONS

THIS APPLIANCE IS FOR HOUSEHOLD USE ONLY

## OPERATION REQUIREMENTS



### WARNING



#### Fire Hazard

- Clothes dryer installation must be performed by a qualified installer.
- Install the clothes dryer according to the manufacturer's instructions and local codes.
- Do not install a clothes dryer with flexible plastic venting materials. If flexible metal (foil type) duct is installed, it must be of a specific type identified by the appliance manufacturer as suitable for use with clothes dryer. Flexible venting materials are known to collapse, be easily crushed, and trap lint. These conditions will obstruct with the clothes dryer's airflow and increase the risk of fire.
- To reduce the risk of severe injury or death, follow all installation instructions
- Save these instructions.

## IMPORTANT TO INSTALLER

**Please read the following instructions carefully before installing the dryer. These instructions should be kept for future reference.**



### CAUTION

- The dryer is not suitable for installation in a mobile home.
- Remove the door from all discarded appliances to avoid the danger of a child being trapped and suffocating, after unplugging cut off Power Cord.



## BASIC REQUIREMENTS

### Make sure you have everything necessary for the proper installation.

- A GROUNDED ELECTRICAL OUTLET is required. Refer to the “**Electrical requirements**” section.
- A POWER CORD electric dryer (except for Canada).
- GAS LINES (if a gas dryer) must meet national and local codes.
- The EXHAUST SYSTEM must be made of rigid metal or flexible stiff-walled metal exhaust ducting.

## LOCATION REQUIREMENTS

1. The dryer should be located where there is enough space at the front for loading the dryer, and enough space behind for the exhaust system.
2. This dryer is factory-ready for the rear exhaust option. If you want to change the vent location, see “**Change the dryer vent location**” section.
3. Make sure the room in which the dryer is located has enough fresh air. The dryer must be located where there are no air-flow obstructions. Ambient temperature shall not be lower than 33°F.
4. For gas dryers, adequate clearance must be maintained as noted on the data plate to ensure adequate air for combustion and the proper dryer operation.
5. The dryer must not be installed or stored in an area where it will be exposed to water and/or weather. The dryer area must be kept clear of combustible materials, gasoline, and other flammable vapors and liquids. A dryer produces combustible lint. The area around the dryer should be kept lint-free.

## ALCOVE OR CLOSET OR WALL INSERT/RECESSED INSTALLATIONS

### **⚠ WARNING**

- The dryer must be exhausted to the outside to reduce the risk of fire when installed any place inside the house.
- No other fuel-burning appliance should be installed in the same closet as the dryer.

### **Minimum clearances between the dryer and adjacent walls or other surfaces:**

Sides	1 in. (25 mm)	Rear	5 in. (127 mm)
Top	24 in. (610 mm)	Closet front	2 in. (51 mm)

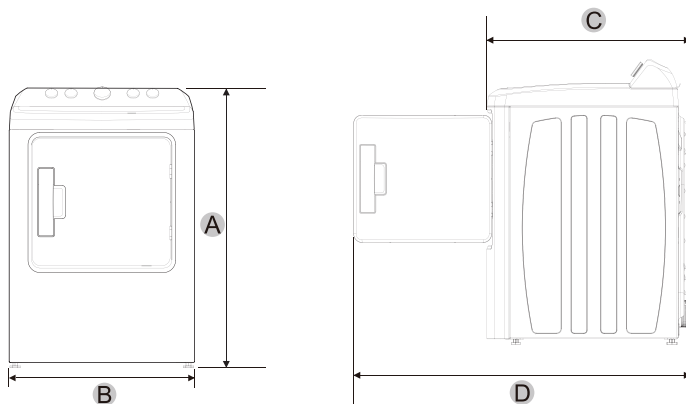

A	41.1 in. (1043 mm)	B	27 in. (686 mm)
C	30 in. (763 mm)	D	49.2 in. (1250 mm)

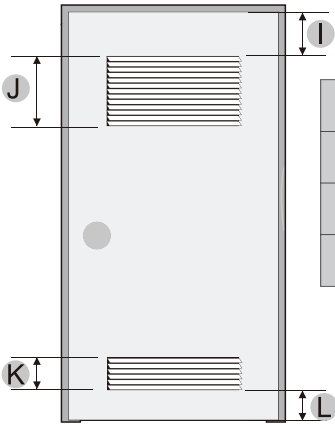
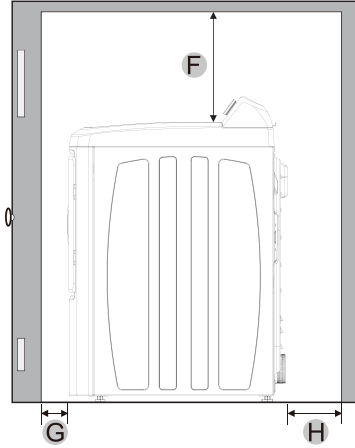
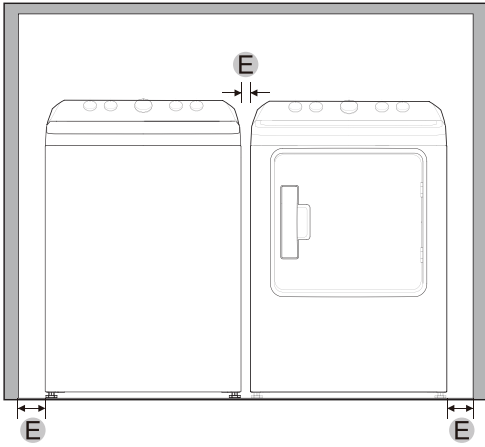

E	1 in. (25 mm)	F	24 in. (610 mm)
G	2 in. (51 mm)	H	5 in. (127 mm)
I	3 in. (76 mm)	J	48 in <sup>2</sup> (31000 mm) <sup>2</sup>
K	24 in <sup>2</sup> (15500 mm) <sup>2</sup>	L	3 in. (76 mm)

**NOTE:**

The front of the closet must have two unobstructed air openings for a combined minimum total area of 72 sq.in. (465 sq.cm) with a minimum clearance of 3 in. (76 mm) at the top and bottom. A slatted door with equivalent space clearance is acceptable.

# DUCTING REQUIREMENTS

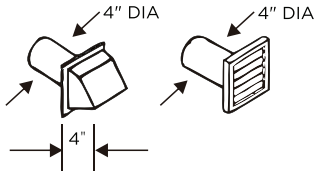
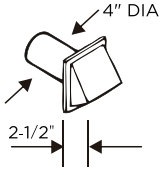
	Recommended	Use only for short-run installation
Weather Hood Type	 <p>4 inch. (10.2 cm)</p>	 <p>2.5 inch. (6.4 cm)</p>
No. of 90° elbows	Rigid Metallic	Rigid Metallic
0	90 ft. (27.4 m)	60 ft. (18.3 m)
1	60 ft. (18.3 m)	45 ft. (13.7 m)
2	45 ft. (13.7 m)	35 ft. (10.7 m)
3	35 ft. (10.7 m)	25 ft. ( 7.6 m)

**If this new dryer is installed into an existing exhaust system you must make sure:**

- The exhaust system meets all local, state, and national codes.
- That a flexible plastic duct is not used.
- To inspect and clean all lint buildup from inside the existing duct.
- The duct is not dented or crushed.
- The exhaust hood damper opens and closes freely.

### Manometer measurements

The static pressure in any exhaust system for best results shall be between 0.3 to 0.8 inches of water column, and cannot be less than 0 under any circumstances. with installed duct of 4 inch diameter. Measurement must be done with the empty dryer working with a manometer at the point where the exhaust duct connects to the dryer. A no-heat setting should be used. Lint filter must be clean.

## WARNING

### The correct exhaust installation is YOUR RESPONSIBILITY.

- Use a 4-inch (10.2cm) diameter rigid aluminum or rigid galvanized steel duct.
- Do not use smaller diameter than recommended diameter duct.
- Ducts larger than 4 inches (10.2cm) in diameter can result in increased accumulation of lint and changes in performance
- Lint should be removed regularly from internal filter every cycle and from ducts.
- If a flexible metal duct must be used, use the type with a stiff sheet metal wall. Do not use a flexible duct with a thin foil wall. A serious blockage can result if the flexible metal duct is bent too sharply.
- Never install any type of flexible duct in walls, ceilings, or other concealed spaces.
- Keep the exhaust duct as straight, short as possible, minimum elbows
- Secure joints with aluminum tape. Do not use screws.
- Plastic flexible ducts can kink, sag, be punctured, reduce airflow, extend drying times, and affect the dryer operation.
- Exhaust systems longer than recommended 90 ft can extend drying times, affect machine operations, and collect lint.
- The exhaust duct should end with an exhaust hood with a swing-out damper to prevent back drafts and entry of wildlife. Never use an exhaust hood with a magnetic damper.
- The hood should have at least 12 inches (30.5cm) of clearance between the bottom of the hood and the ground or other obstruction. The hood opening should point down.
- Never install a screen over the exhaust outlet.
- To avoid lint buildup, do not exhaust the dryer directly into a window well. Do not exhaust under a house or porch.
- If the exhaust duct must run through an unheated area, the duct should be insulated and slope slightly down towards the exhaust hood to reduce condensation and lint buildup.
- Inspect and clean the interior of the exhaust system at least once a year. Unplug the power cord before cleaning.
- Check frequently to make sure the exhaust hood damper opens and closes freely.
- Check once per month, and clean at least once per year. NOTE: If your clothes are not getting dry, then check the ducting for obstructions.
- Do not exhaust the dryer into a wall, ceiling, crawl space, or concealed space of a building, gas vent, or any other common duct or chimney. This could create a fire hazard from the lint expelled by the dryer.
- Do not use non-metallic flexible duct.
- To reduce the risk of fire, this dryer **MUST BE EXHAUSTED OUTDOORS.**

## EXHAUSTING REQUIREMENTS

### WARNING

- The dryer shall not be exhausted into a chimney, a wall, a ceiling, an attic, a crawl space, or a concealed space of a building.
- The dryer must be exhausted to the outside to reduce the risk of fire when installed in alcove or closet.

Exhausting the dryer to the outside will prevent large amounts of lint and moisture from being blown into the room.

### WARNING

#### NEVER USE A PLASTIC OR NON-METAL FLEXIBLE DUCT

If your existing ductwork is plastic, non-metal, or combustible, replace it with metal before installation this appliance

Use only a metal exhaust duct that is non-flammable to ensure containment of the exhaust air heat, and lint.

Refer to the “Ducting requirements” section on page 12 for the maximum duct length and number of bends.

- All dryers must be exhausted to the outside.
- Do not assemble the duct with screws or other fastening means that extend into the duct and catch lint.
- The exhaust duct should be 4 inches (102mm) in diameter.
- The total length of flexible metal duct shall not exceed 7.8 feet (2.4 meters).

## GAS REQUIREMENTS

Use only natural or LP (liquid propane) gases.

**THE INSTALLATION MUST CONFORM WITH LOCAL CODES, OR IN THE ABSENCE OF LOCAL CODES, WITH THE NATIONAL FUEL GAS CODE, ANSI Z223.1/NFPA 54, LATEST REVISION (FOR THE UNITED STATES), OR THE NATURAL GAS AND PROPANE INSTALLATION CODE, CSA B149.1, LATEST REVISION (FOR CANADA).**

Gas dryers are equipped with a burner vent for use with natural gas. If you plan to use your dryer with LP (liquid propane) gas, it must be converted for safe and proper performance by a qualified service technician.

A 1/2" (1.27 cm) gas supply line is recommended and must be reduced to connect to the 3/8" (1 cm) gas line on your dryer. The National Fuel Gas Code requires that an accessible, approved manual gas shut-off valve be installed within 6" (15,24 cm) of your dryer.

**Gas dryers installed in residential garages must be raised 18" (46cm) above the floor.**

Additionally, a 1/8" (0.3cm) N.P.T. (National Pipe Thread) plugged tapping, accessible for test gauge connection, must be installed immediately upstream of your dryer's gas supply connection.

Your dryer must be disconnected from the gas supply pipe system during any pressure testing of the system.

This dryer must be connected to the gas supply piping with a listed flexible gas connector that complies with the standard for connectors for gas appliances, ANSI Z21.24 or CSA 6.10.

**DO NOT** reuse old flexible metal gas lines. Flexible gas lines must be design certified by the American Gas Association (CGA in Canada).

- Any pipe joint compound used must be resistant to the action of any liquefied petroleum gas.
- As a courtesy, most local gas utilities will inspect a gas appliance installation.

**GAS IGNITION** - Your dryer uses an automatic ignition system to ignite the burner. There is no constant burning pilot.

### **COMMONWEALTH OF MASSACHUSETTS INSTALLATION INSTRUCTIONS**

Your dryer must be installed by a licensed plumber or gas fitter. A "T" handle manual gas valve must be installed in the gas supply line to installed dryer at location of operation. If a flexible gas connector is used to connect dryer, the connector may not be longer than 3' (36", 91.5 cm).

#### **WARNING**

- Gas leaks may occur in your system, creating a dangerous situation.
- Gas leaks may not be detected by smell alone.
- Gas suppliers recommend that you purchase and install a UL-approved gas detector.
- Install and use it in accordance with the manufacturer's instructions.

# ELECTRIC REQUIREMENTS

The wiring diagram is located on the back board of the unit.

## WARNING

- The improper connection of the equipment grounding conductor can result in the risk of electric shock. Check with a qualified electrician or serviceman if you are in doubt as to whether your dryer is properly grounded. Do not modify the plug provided with your dryer - if it doesn't fit the outlet, have a proper outlet installed by a qualified electrician.
- To prevent unnecessary risk of fire, electrical shock, or personal injury, all wiring and grounding must be done in accordance with local codes, or in the absence of local codes, with the National Electrical Code, ANSI/NFPA No. 70 - Latest Revision (for the U.S.) or the Canadian Electrical Code CSA C22.1 - Latest Revisions and local codes and ordinances. It is your responsibility to provide adequate electrical services for your dryer.
- All gas installations must be done in accordance with the National Fuel Code ANSI/Z2231 - Latest Revision (for the U.S.) or CAN/CGA - B149 Installation Codes - Latest Revision (for Canada) and local codes and ordinances.

### Electrical connections

An individual branch (or separate) circuit serving only your dryer is recommended. DO NOT USE AN EXTENSION CORD.

### Gas models - U.S. and Canada

A 120Volt, 60Hz AC approved electrical service, with a 15 ampere fuse or circuit breaker is required.

### Electric models - U.S. only

The dryers require a 120/240 volt, 60Hz AC approved electrical service. The electric service requirements can be found on the data label located behind the door. A 30-ampere fuse or circuit breaker on both sides of the line is required.

- If a power cord is used, the cord should be plugged into a 30-ampere receptacle.
- The power cord is NOT provided with U.S. electric model dryers.



 **WARNING**

**Electrical Shock Hazard**



When local codes allow, the electrical supply of the dryer may be connected by means of a new power supply cord kit, marked for use with a dryer, that is UL listed and rated at a minimum of 120/240 volts, 30-ampere with three No. 10 copper wire conductors terminated with closed loop terminals, open-end spade lugs with turned up ends, or with tinned leads.

- Do not reuse a power supply cord from an old dryer. The power cord electric supply wiring must be retained at the dryer cabinet with a suitable UL-listed strain relief.
- Grounding through the neutral conductor is prohibited for (1) new branch-circuit installations, (2) mobile homes, (3) recreational vehicles, and (4) areas where local codes prohibit grounding through the neutral conductor. (Use a 4-prong plug for 4 wire receptacles, NEMA type 14-30R.)

**Electric models - Canada only**

- A 120/240 volt, 60Hz AC approved electrical service fused through a 30-ampere fuse or circuit breaker on both sides of the line is required.
- All Canadian models are shipped with the power cord attached. The power cord should be plugged into a 30-ampere receptacle.

## GROUNDING

This dryer must be grounded. In the event of a malfunction or breakdown, the grounding the product will reduce the risk of electrical shock by providing a path of least resistance for the electrical current.

### WARNING

#### **Gas and Electric models**

- Certain internal parts are intentionally not grounded and may present a risk of electric shock only during servicing. Service Personnel – Do not contact the following parts while the appliance is energized: inlet valve, control board and temperature-regulating thermistor (located on blower housing).

### WARNING

#### **Gas models**

- Your dryer has a three prong power cord with grounding conductor. 120V~ 60Hz
- The plug must be plugged into an appropriate individual outlet that is properly installed and grounded in accordance with all local codes and ordinances.

### WARNING

#### **Electric models**

Dryer must be grounded with 3 or 4 wire cord power cord with ground grounding conductor and a grounding plug, which is sold separately.

- The plug must be plugged into an appropriate outlet that is properly installed and grounded in accordance with all local codes and ordinances.
- Do not modify the plug provided with your dryer - if it doesn't fit the outlet, have a proper outlet installed by a qualified electrician.
- If a power cord is not used and the electric dryer is to be permanently wired, the dryer must be connected to a permanently grounded metal wiring system, or an equipment grounding conductor must be run with the circuit conductors and connected to the equipment grounding terminal or lead on the dryer.

# PARTS AND FEATURES

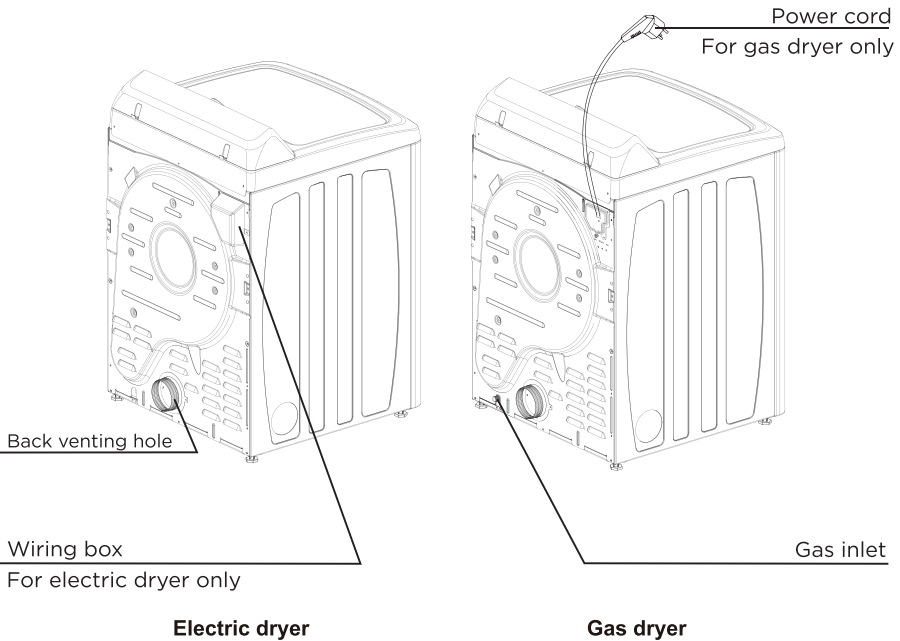
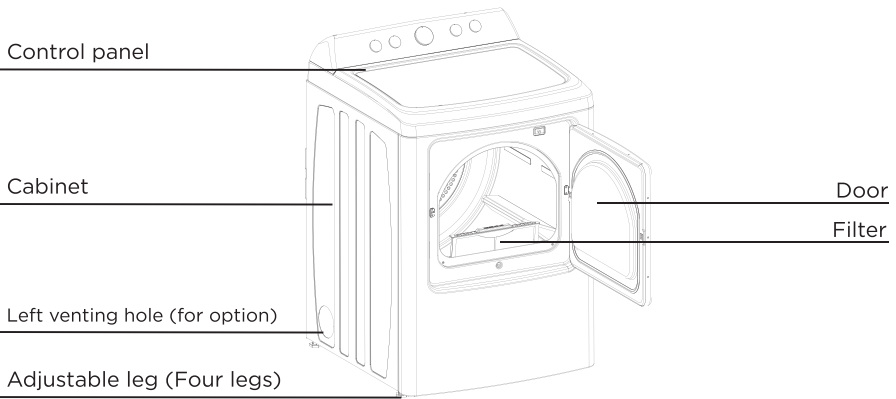

## REPLACEMENT PARTS AND ACCESSORIES

If your dryer requires replacement parts or accessories, contact the dealer where you purchased your dryer or **MIDEA** customer care center at **1-866-646-4332**.

# INSTALLATION INSTRUCTIONS

For the proper installation, we recommend that you hire a qualified installer.

## REMOVING FROM THE PACKAGE

- Unpack your dryer and inspect it for shipping damage. Make sure you have received all the items shown below.
- To prevent personal injury or strain, wear protective gloves whenever lifting or carrying the unit.

### **WARNING**

Packaging materials can be dangerous to children;

Keep all packaging material (plastic bags, polystyrene, etc.) well out of children's reach.

## TOOLS REQUIRED

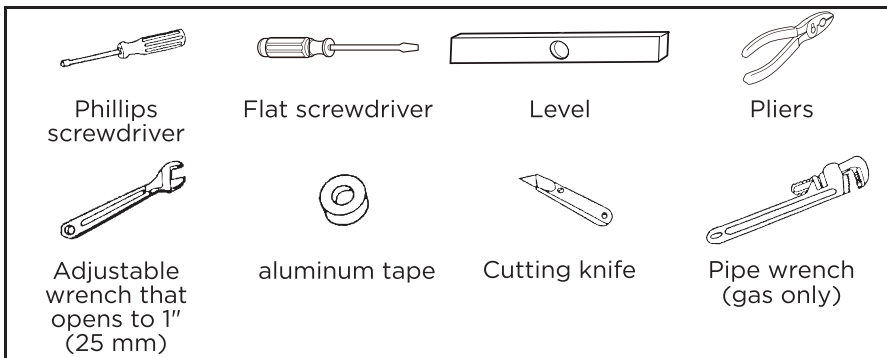

## CHOOSE THE PROPER LOCATION

1. Move your dryer to an appropriate location for the installation. Consider installing the dryer and washer side-by-side, to allow access to the gas, electrical, and exhaust connections. Place two of the carton cushion-tops on the floor. Tip your dryer on its side so it lies across both cushion-tops.
2. Set your dryer back in an upright position.
3. Risk of Fire. Do not install a booster fan in the exhaust duct.

## INSTALL THE EXHAUST SYSTEM

1. Review the “Exhausting Requirements” section on before installing the exhaust system.
2. Install the ductwork from your dryer to the exhaust hood. The crimped end of the duct sections must point away from your dryer.
3. DO NOT use sheet metal screws when assembling the ducting.
4. These joints should be taped.
5. Never use plastic flexible exhaust material.
6. Tip for tight installations: install a section of the exhaust system onto your dryer before putting it in place.
7. Use aluminum tape to secure this section to your dryer, but do not cover the ventilation slots at the back of the unit in dryer cabinet.
8. The rear surface of appliances which, according to the instructions, shall be placed against a wall.

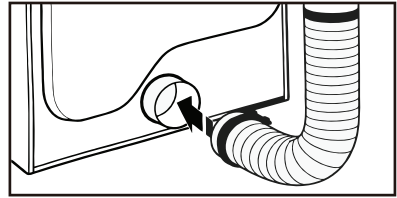
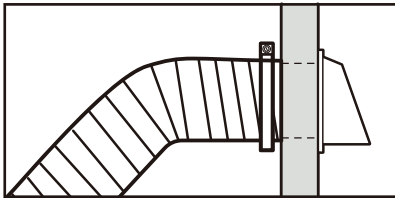

**! WARNING**

Make sure your dryer is installed properly so it exhausts air easily.

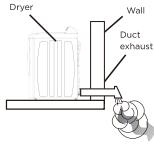

Use a 4" (10.2 cm) diameter rigid metal duct. Tape all joints, including at the dryer. Never use lint-trapping screws.

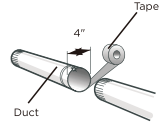

Keep ducts as straight as possible.

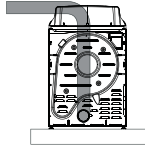

Clean all old ducts before installing your new dryer. Be sure the vent flap opens and closes freely. Inspect and clean the exhaust system annually.



**DO NOT** restrict your dryer with a poor exhaust system.



**DO NOT** use a plastic, thin foil, or non-metal flexible duct.



**DO NOT** use unnecessarily long ducts that have many elbows.

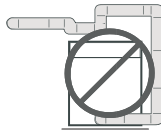

**DO NOT** use dented or clogged ducts and vent.

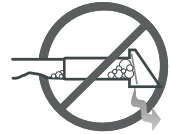

## CONNECT THE GAS LINE (FOR GAS MODELS)

Review the **“Gas Requirements”** section on page 14. Remove the pipe thread protective cap.

Apply a pipe joint compound or about 11/2" wraps of teflon tape over all threaded connections.

- The pipe joint compound must be resistant to the actions of any liquefied petroleum gas.

Connect the gas supply to your dryer. An additional fitting is required to connect the 3/4" (1.9 cm) female thread end of a flexible connector to the 3/8" (1 cm) male threaded end on the dryer. Use only new AGA or CSA certified gas supply line with SS flexible connectors. The National Fuel Gas Code requires that an accessible, approved manual gas shutoff valve be installed within 6 in. (15 cm) of your dryer.

Securely tighten the gas line fitting over the threads.

Turn on the gas supply.

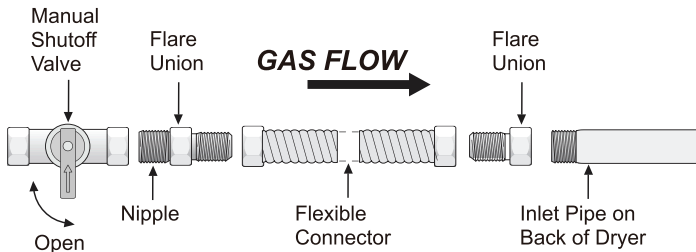

All connections must be wrench-tightened

### WARNING

- All gas installations of the dryer must be equipped with Manual Shut-Off valve.
- Uncoated copper tubing will corrode when subjected to natural gas, causing gas leaks. Use **ONLY** black iron, stainless steel, or plastic-coated brass piping for gas supply.
- Check all gas connections for leaks using a soap solution.
- If bubbles appear, tighten the connections and recheck. **DO NOT** use an open flame to check for gas leaks.

# CONNECT THE ELECTRICAL WIRING

Review the **“Electric Requirements”** section on page 16.

BEFORE OPERATING OR TESTING, follow the grounding instructions in the **“Grounding”** section on page 18.

## THREE WIRE OUTLET

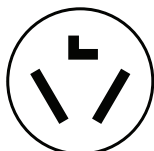

3-Wire  
receptacle  
(10-30R)

If your outlet is a three-wire outlet, choose a 3-wire power supply cord with ring or spade terminals and UL listed strain relief. The 3-wire power supply cord must:

- Be at least 4 ft. (1.22 m) long.
- Have three 10-gauge solid copper wires.
- Match a three-wire receptacle of NEMA Type 10-30R.

### 3-Wire system connections

1. Remove the center terminal block screw.
2. Connect the neutral wire (white or center wire) of the power cord to the center terminal screw of the terminal block. Be sure to cross the screw through the ring of the power cord terminal and tighten the screw.
3. Connect the other wires to the outer terminal block screws. Be sure to cross the screw through the terminal ring and tighten the screw.
4. Tighten the strain relief screws.
5. Insert the tab of the terminal block cover into your dryer’s rear panel slot. Secure the cover with a screw.

3-wire system instructions:

- A Center terminal block screw
- B External ground connector
- C Neutral grounding wire (White)
- D Neutral wire (white or center wire)
- E 3/4" (1.9cm) UL-listed strain relief

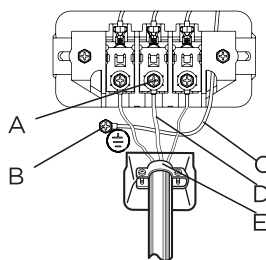

### WARNING

If converting from a 4-wire electrical system to a 3-wire, the ground strap must be reconnected to the terminal block support to ground the dryer frame to the neutral conductor. Ring-type terminals are recommended. If using strap terminals, make sure they are tightened.



## FOUR WIRE OUTLET

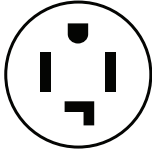

4-Wire  
receptacle  
(14-30R)

If your outlet is a four-wire outlet, choose a 4-wire power supply cord with ring or spade terminals and UL listed strain relief. The 4-wire power supply cord must:

- Be at least 4 ft. (1.22 m) long.
- Have four 10-gauge solid copper wires.
- Match a four-wire receptacle of NEMA Type 14-30R. The ground wire (ground conductor) may be either green or bare. The neutral conductor must be identified by a white color.

### 4-Wire system connections

1. Remove the center terminal block screw.
2. Connect the ground wire (green or unwrapped) of the power cord to the external ground conductor screw.
3. Connect the neutral wire (white or center wire) of the power cord and the appliance ground wire (white) under the center screw of the terminal block. Be sure to cross the screw through the ring of the power cord terminal and tighten the screw.
4. Connect the other wires to the outer terminal block screws. Be sure to cross the screw through the terminal ring and tighten the screw.
5. Tighten the strain relief screws.
6. Insert the tab of the terminal block cover into your dryer's rear panel slot. Secure the cover with a screw.

4-wire system instructions:

**IMPORTANT:** Ring-type terminals are recommended. If using strap terminals, make sure they are tightened.

- A Center terminal block screw
- B External ground connector
- C Green or bare copper wire of the power cord
- D Neutral grounding wire (White)
- E Neutral wire (white or center wire)
- F 3/4" (1.9cm) UL-listed strain relief

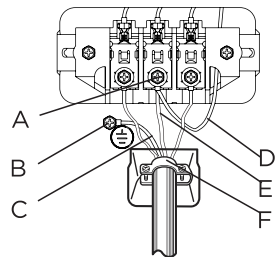

**! WARNING**



**Electrical Shock Hazard**

All U.S. models are produced for a **3-WIRE SYSTEM CONNECTION**.

The dryer frame is grounded to the neutral conductor at the terminal block. A **4-WIRE SYSTEM CONNECTION** is required for new or remodeled construction, mobile homes, or if local codes do not permit grounding through neutral conductor. If the 4-wire system is used, the dryer frame cannot be grounded to the neutral conductor at the terminal block. Refer to the “**Electric Requirements**” section on page 16 for 3-WIRE or 4-WIRE SYSTEM CONNECTIONS.

Remove the terminal block cover plate.

Insert the power cord with a UL-listed strain relief through the hose provided in the cabinet near the terminal block.

- A strain relief must be used.

Do not loosen the nuts already installed on the terminal block. Be sure they are tight. Use a 3/8" (1 cm) deep-well socket.

## LEVEL THE DRYER

To ensure that the dryer provides the optimal drying performance, it must be leveled. To minimize vibration, noise, and unwanted movement, the floor must be a perfectly level, solid surface.

- Adjust the leveling feet only as much as necessary to level the dryer. Extending the leveling feet more than necessary can cause the dryer to vibrate.

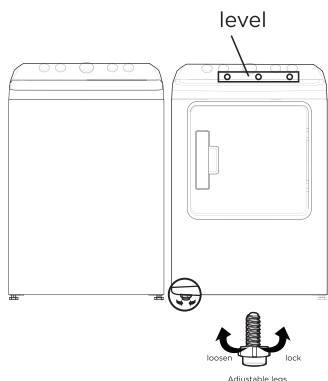

## POWER ON

Make sure all gas connections (Gas Models only), exhaust and electrical connections are complete. Plug in your dryer.

## FINAL CHECK

- Make sure the dryer is plugged into an electrical outlet and is properly grounded.
- The exhaust ductwork is hooked up and the joints are taped.
- A plastic flexible duct is NOT used.
- Use rigid or stiff-walled flexible metal vent material.
- The dryer is leveled and is sitting firmly on the floor.
- Gas models - the gas is turned on with no gas leakage.
- Start your dryer to confirm that it runs, heats, and shuts off.

### **!** CAUTION

The burner may not ignite initially due to air in the gas line. Allowing your dryer to operate on a heat setting will purge the line. If the gas does not ignite within 5 minutes, turn your dryer off and wait 5 minutes. Be sure the gas supply to your dryer has been turned on. In order to confirm the gas ignition, check the exhaust for heat.

## DOOR REVERSAL PROCEDURE

- 1 Make sure that the power cord is unplugged.
- 2 While supporting the door, remove the four hinge screws from the door, then lift the door to remove it and set the door aside .

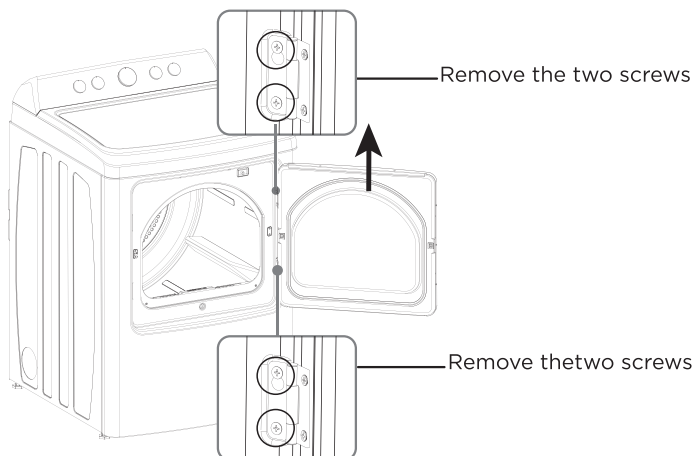

- 3 Remove the screws for the door lock cover on the right side of the dryer and the screws for the door lock cover on the left side of the dryer.
- 4 Install the door lock onto the right side of the dryer with the screws you just removed, then install the door lock cover on the left side of the dryer.

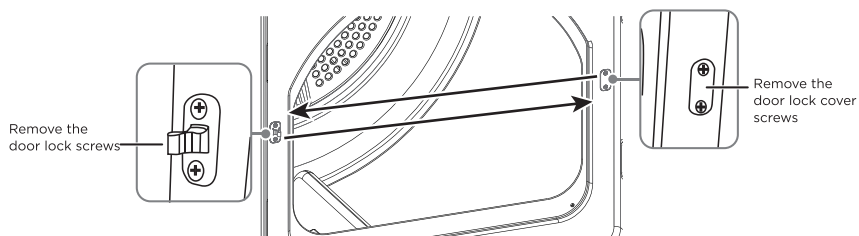

3-4

5 Remove the 12 screws around the door.

6 Pull the inside door frame from the outside door frame.

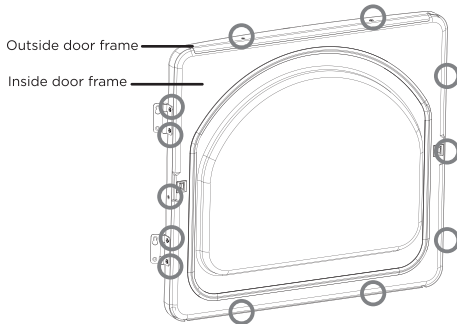

5-6

7 Rotate the outside door board 180°, then reassemble it with the inside door board with the screws you removed previously.

8 Install the hinges onto the left side of the dryer.

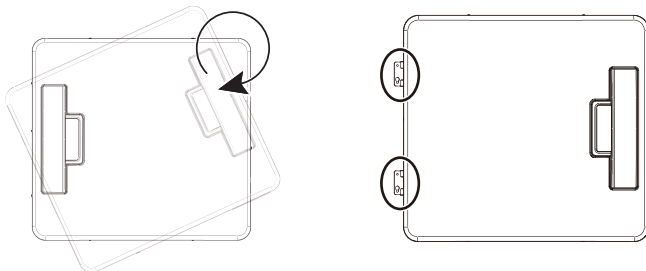

7-8

9 Align the hinges on the door with the hinge screw holes on the front of your dryer, then secure the door with the four screws you previously removed.

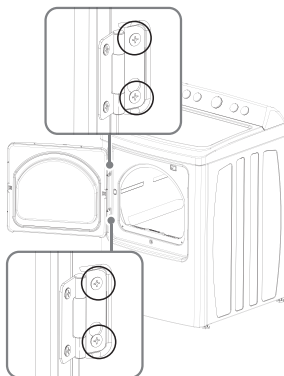

# CHANGE THE DRYER VENT LOCATION

Your new dryer is shipped to vent to the rear. It can also be configured to vent to the bottom or left side (as seen from the front).

An Adapter kits which are standard components can be purchased from any retailer. This kit contains the necessary duct components to change the dryer vent location.

## Tools and materials you will need

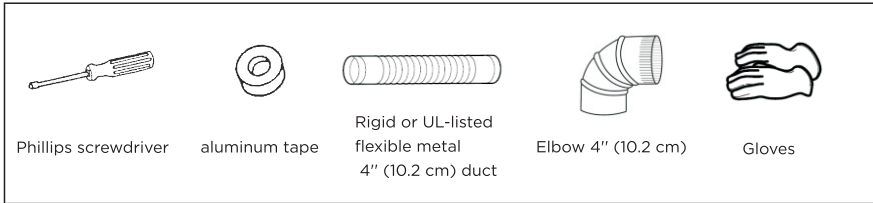

1. Remove the two rear exhaust retaining screws, then pull out the exhaust duct.

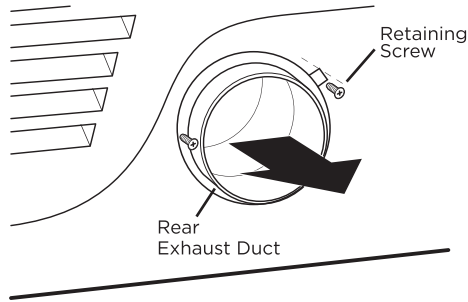

## Option 1: Side venting

2. Press the tabs on the knockout and carefully remove the knockout for the desired vent opening. Attach the adapter duct onto the blower housing of the dryer as shown.

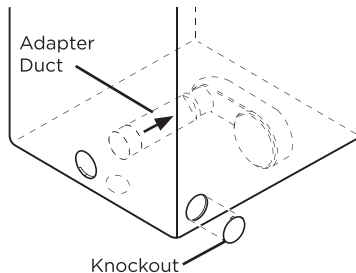

3. Preassemble a 4 inches (10.2cm) elbow to the next 4 inches (10.2cm) duct section, and secure all joints with aluminum tape. Be sure that the male end of the elbow faces AWAY from the dryer.  
Insert the elbow/duct assembly through the side opening and attach it onto the adapter duct.  
Secure in place with aluminum tape. Be sure that the male end of the duct protrudes 1.5 inches (3.8cm) to connect the remaining ductwork.  
Attach aluminum tape to the back of the dryer.

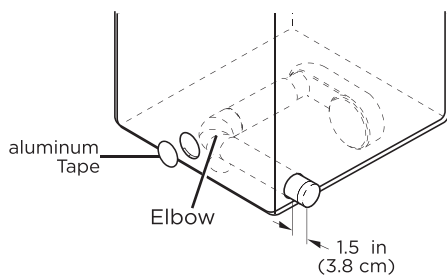

### Option 2: Bottom venting

2. Press the tabs on the knockout and carefully remove the knockout for the desired vent opening.  
Attach the adapter duct onto the blower housing of the dryer as shown.

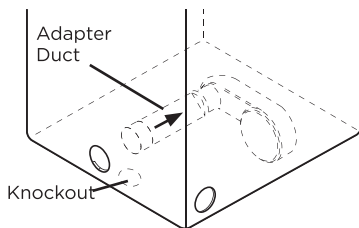

3. Insert the 4 inches (10.2cm) elbow through the rear opening and attach it onto the adapter duct.  
Be sure that the male end of the elbow faces down through hole in the bottom of the dryer.  
Secure in place with aluminum tape.  
Attach aluminum tape to the back of the dryer.

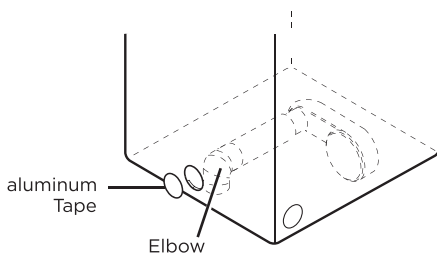

# Dimensions for installation

- Rear Venting (Default)

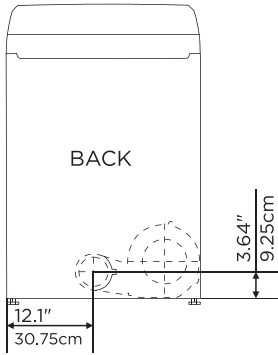

- Side Venting

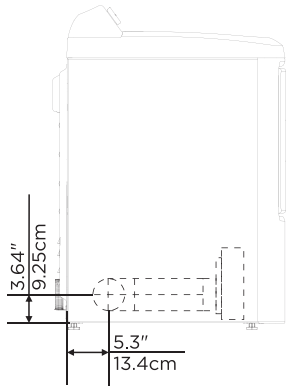
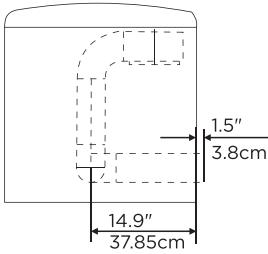

- Bottom Venting

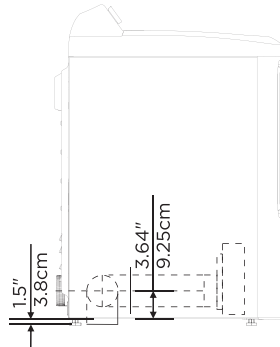
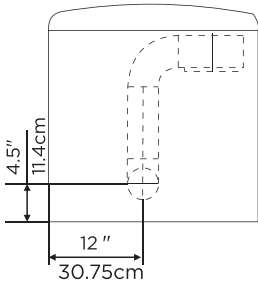



# DRYER USE

## CONTROL PANEL

### WARNING

To reduce the risk of fire, electric shock, or injury to persons, read the **IMPORTANT SAFETY INSTRUCTIONS** before operating the appliance.

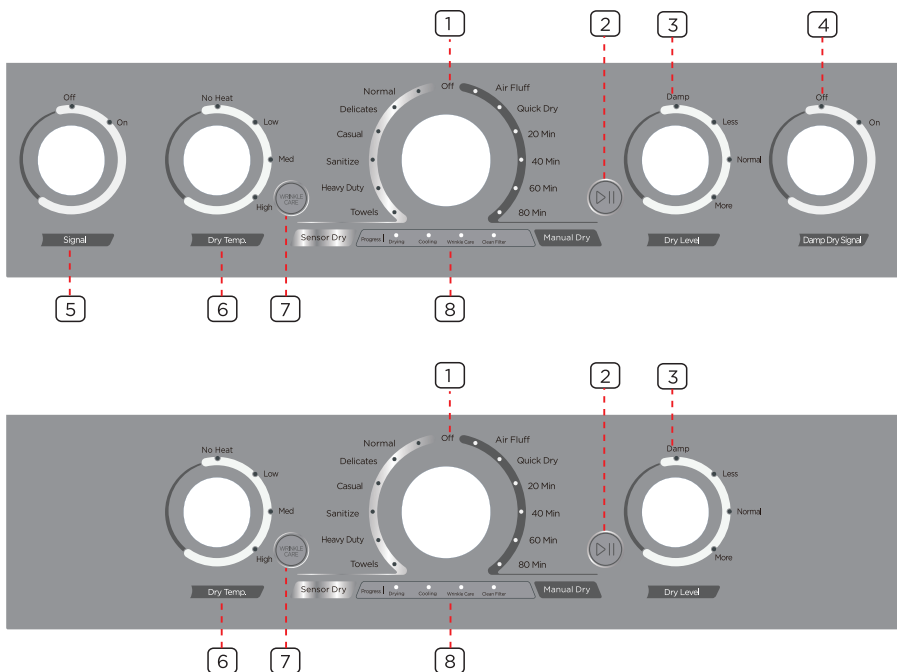

### 1 Cycle selector

Select your desired cycle for the type of load.

The cycle you select determines the heat control for the cycle.

The Normal, Delicates, Casual, Sanitize, Heavy Duty and Towels are Sensor Dry cycles.

The Quick Dry, 20Min, 40Min, 60Min, 80Min and Air Fluff are Manual Dry cycles.

Turn the knob to “Off” to turn off the machine.

### 2 START/PAUSE

Press to start or pause the program. You can't change any setting except add a garment.

### 3 **Dry Level**

Turn the knob to select the dry level. Different dry level will result in different drying time. For clothes to be ironed manually, a lower dry level should be selected.

### 4 **Damp Dry Signal**

This function is useful when you want to take some garments out for ironing. The unit will beep 6 times when the moisture in the clothes is good for ironing. At this time, you can take those garments out and continue drying the other by pressing the “START/PAUSE” button once.

NOTE: The unit will not stop operating if you don't take those garments out for ironing.

Turn the knob to “Off” to stop the buzzer.

### 5 **Signal**

Turn the knob to “Off” to stop the buzzer.

Turn the knob to “On” to activate the buzzer.

Your selection will be kept until next pressing.

### 6 **Dry Temp.**

Turn the knob to select the drying temperature.

High - For sturdy cottons or those labeled Tumble Dry.

Med - For permanent press, synthetics, lightweight cottons, or items labeled Tumble Dry Medium.

Low - For lower heat than Medium to dry synthetic or washable knit fabrics.

No Heat - Provides just the air cycle without any heat.

### 7 **WRINKLE CARE**

Press the “WRINKLE CARE” button to add the Wrinkle Care step into the operating program. The “Wrinkle Care” indicator light will illuminate.

Press again to cancel selection.

Wrinkle Care provides approximately 90 minutes of intermittent tumbling in unheated air at the end of the cycle to reduce wrinkling. The load is already dry, and can be removed at any time during the Wrinkle Care cycle.

### 8 **Cycle status display**

The drying cycle progress indicator will flash when the dryer is running to indicate the stage of the drying cycle.

# DRYING A LOAD OF LAUNDRY

## 1. Power on your dryer.

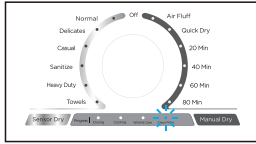

- Select any program (except Off and blank) to power your dryer on.
- The “Clean Filter” light in the process bar will flash 10 times when your dryer is powered on
- You should clean the filter before the dryer is loaded.

## 2. Load your dryer.



- Place only one wash load in your dryer at a time.
- Mixed loads of heavy and light weight fabrics will dry differently, which may result in lightweight fabrics being dry while heavy fabrics remain damp at the end of a drying cycle.
- Add one or more similar items to your dryer when only one or two articles of clothing need drying. This improves the tumbling action and drying efficiency.
- Overloading restricts tumbling action, resulting in uneven drying as well as excessive wrinkling of some fabrics.

## 3. Select the appropriate cycle and options for the load.

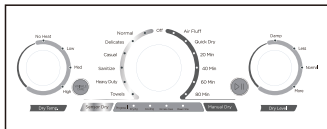

- Select the appropriate cycle by Cycle Selector according to the cycle chart on next page.
- Select the appropriate optional function according to the chart on next page.

## 4. Start your dryer.



Pressing **START/PAUSE** button will start the selected cycle. To **PAUSE** cycle press **START/PAUSE** button then open the door. To resume operation after closing the door always press **START/PAUSE**. Opening the door during the operation will instantly stop operation and will require to press **START/PAUSE** button to resume operation.

Cycle	Fabric type	Dry Temp.	Dry Level	WRINKLE CARE	Maximum Amount
Normal	Cotton Under wear Linen	Med	More	Y	
			Normal		
			Less		
			Damp		
Heavy Duty	Jeans Corduroys Work clothes	High	More	Y	
			Normal		
			Less		
			Damp		
Towels	Towels Heavy cottons	High	More	Y	
			Normal		
			Less		
			Damp		
Casual	Wrinkle- free cottons synthetic fabrics knits	Med	More	Y	
			Normal		
			Less		
			Damp		
Delicates	Sensitiv e items	Low	More	Y	
			Normal		
			Less		
			Damp		
Sanitize	Bedding Curtains	High	More	Y	
Quick Dry		High	/	Y	
		Med			
		Low			
		No Heat			
20Min		High	/	Y	
		Med			
		Low			
		No Heat			
40Min		High	/	Y	
		Med			
		Low			
		No Heat			
60Min		High	/	Y	
		Med			
		Low			
		No Heat			
80Min		High	/	Y	
		Med			
		Low			
		No Heat			
Air Fluff		No Heat	/	Y	

\* Table in grey is an initial setting. "Y" are all optional functions you can select.

\* For even better drying effect, please select higher dryness level.

### Load Size Recommendations:

For best results, follow the wet load size recommendations noted for each cycle.

**Small load:** Fill the dryer drum with 3-4 items, not more than 1/4 full.

**Medium load:** Fill the dryer drum up to about 1/2 full.

**Large load:** Fill the dryer drum up to about 3/4 full. Do not overload. Items need to tumble freely.

## 5. Unloading your laundry.

- The dryer will beep 6 times after the cycle is done.

## FILTER CLEAN

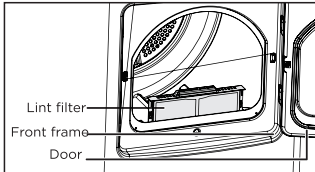

To prevent a risk of fire, make sure to clean the lint filter before or after every load.

- To shorten drying time.
- To operate more energy efficiently.

## CAUTION

- Do not operate your dryer without the lint filter in place.
- Do not use a damaged or broken lint filter. This may reduce performance and/or cause fire.

## SPECIAL LAUNDRY TIPS

Please follow the care label or manufacturer's instructions for drying special items. If care label instructions are not available, use the following information as a guide.

Items	Drying guide
Bedspreads & Comforters	<ul style="list-style-type: none"> <li>Follow the care label instructions or dry in Heavy Duty cycle.</li> <li>Make sure the item is thoroughly dry before using or storing.</li> <li>May require repositioning to ensure even drying.</li> </ul>
Blankets	<ul style="list-style-type: none"> <li>Use the Normal cycle and dry only one blanket at a time for best tumbling action.</li> <li>Make sure the item is thoroughly dry before using or storing.</li> <li>May require repositioning to ensure even drying.</li> </ul>
Curtains & Draperies	<ul style="list-style-type: none"> <li>Use the Casual cycle, medium temperature and less dry to help minimize wrinkling.</li> <li>Dry these in small loads for best results and remove as soon as possible.</li> </ul>
Cloth Diapers	<ul style="list-style-type: none"> <li>Use the Normal cycle on High temperature for soft fluffy diapers.</li> </ul>
Down Filled Items (jackets, sleeping bags, comforters, etc.)	<ul style="list-style-type: none"> <li>Use the Normal cycle on High temperature.</li> <li>Add a couple of dry towels to shorten drying time and absorb moisture.</li> </ul>
Foam Rubber (rug backs, stuffed toys, shoulder pads, etc.)	<ul style="list-style-type: none"> <li>DO NOT dry on a heat setting. Use the Air Fluff cycle (no heat).</li> </ul> <p><b>WARNING:</b> Drying a rubber item with heat may damage it or create a fire hazard.</p>
Pillows	<ul style="list-style-type: none"> <li>Use the Normal cycle.</li> <li>Add a couple of dry towels and a pair of clean sneakers to help the tumbling action and to fluff the item.</li> </ul> <p>DO NOT dry kapok or foam pillows in the dryer. You can dry these items in the dryer as long as you use the air fluff cycle.</p>
Plastics (shower curtains, outdoor furniture covers, etc.)	<ul style="list-style-type: none"> <li>Use the Air Fluff cycle or the Time Dry cycle on the Low temperature setting depending on the care label instructions.</li> </ul>

Items NOT to dry:

- Fiberglass items (curtains, draperies, etc.)
- Woolens, unless recommended on the label.
- Items spotted or soaked with vegetable or cooking oils.

# DRYER CARE

## WARNING

- Certain internal parts are intentionally not grounded and may present a risk of electric shock only during servicing. Service Personnel – Do not contact the following parts while the appliance is energized: inlet valve, control board and temperature-regulating thermistor (located on blower housing).

## CLEANING AND MAINTENANCE

### CONTROL PANEL

- Clean with a soft, damp cloth. Do not use abrasive substances.
- Do not spray cleaners directly on the panel.
- The control panel finish may be damaged by some laundry pre-treatment soil and stain remover products. Apply such products away from your dryer and wipe up any spills or overspray immediately.

### STAINLESS STEEL OR ANODIZED DRUM

- To clean the stainless steel or anodized drum, use a damp cloth with a mild, non-abrasive cleaner suitable for stainless steel and anodized surfaces.
- Remove the cleaner residue and dry with a clean cloth.

### DRYER EXTERIOR

- Clean with a soft, damp cloth. Do not use abrasive substances.
- Protect the surface from sharp objects.
- Do not place any heavy or sharp objects or a detergent box on the dryer. Keep them on the purchased pedestal or in a separate storage box. This may scratch or damage the top cover of the dryer.
- Since the entire dryer has a high-gloss finish, the surface can be scratched or damaged.
- Avoid scratching or damaging the surface when using the dryer.

### DRYER EXHAUST SYSTEM

- Should be inspected and cleaned yearly to maintain optimum performance.
- Disconnect the exhaust duct from the dryer and from the exhaust hood (at the exhaust outlet) outside of the building.
- Check the interior of the duct and remove any lint accumulation.
- Be sure that lint is removed from the exhaust hood. Lint may collect in the exhaust hood so that the flappers or louvers will not open or close completely.

- After cleaning the exhaust hood, check that the flapper or louvers move freely.
- Reassemble the exhaust duct and hood, checking that the joints are secure and sealed.
- Operate the dryer and verify that the exhaust air is not obstructed in the vent and that there are no leaks in the system.
- The outside exhaust hood should be cleaned more frequently to ensure proper operation.

## TROUBLESHOOTING

### CHECK THESE SOLUTIONS IF YOUR DRYER...

If your dryer has any problems as followings, you can check as the solutions listed below before making a service call. This will help you save time and money.

Problem	Solution
The unit doesn't start.	<ul style="list-style-type: none"> <li>• Make sure the door is latched shut.</li> <li>• Be sure the power cord is plugged into a live electrical outlet.</li> <li>• Check the home's circuit breaker and fuses.</li> <li>• Press the Start/Pause button again if the door is opened during the cycle.</li> </ul>
The unit doesn't heat.	<ul style="list-style-type: none"> <li>• Check the home's circuit breaker and fuses.</li> <li>• Select a heat setting other than Air fluff and the Temp selection is not on "No heat"</li> <li>• On a gas dryer, check that the gas supply is on.</li> <li>• Clean the lint filter and exhaust duct.</li> <li>• Dryer may have moved into the cool-down process of the cycle.</li> </ul>
Doesn't dry.	<ul style="list-style-type: none"> <li>• Check all of the above, plus...</li> <li>• Be sure the exhaust hood outside the home can open and close freely.</li> <li>• Check exhaust system for lint buildup. Ducting should be inspected and cleaned annually.</li> <li>• Use a 4" rigid metal exhaust duct.</li> <li>• Do not overload. 1 wash load = 1 dry load.</li> <li>• Sort heavy items from lightweight items.</li> <li>• Large, bulky items like blankets or comforters may require repositioning to ensure even drying.</li> <li>• Load may be too small to tumble properly. Add a few towels.</li> </ul>



Problem	Solution
The unit is noisy.	<ul style="list-style-type: none"> <li>• Check the load for objects such as coins, loose buttons, nails, broken zips, etc. Remove promptly.</li> <li>• It is normal to hear the dryer gas valve or heating element cycle on and off during the drying cycle.</li> <li>• Be sure the dryer is leveled properly as outlined in the installation instruction.</li> <li>• It is normal for the dryer to hum due to the high velocity of air moving through the dryer drum and exhaust system.</li> </ul>
Clothes are unevenly dried.	<ul style="list-style-type: none"> <li>• Seams, pockets, and other similarly heavy areas may not be completely dry when the rest of the load has reached the selected dryness level. This is normal. Select the Extra Dry setting if desired.</li> <li>• If one heavy item is dried with a lightweight load, such as one towel with sheets, it is possible that the heavy item will not be completely dry when the rest of the load has reached the selected dryness level. Sort heavy items from lightweight items for best drying results.</li> </ul>
Shuts off before load is dry.	<ul style="list-style-type: none"> <li>• Dryer load is too small. Add more items or a few towels and restart the cycle.</li> <li>• Dryer load is too large. Remove some items and restart the dryer.</li> </ul>
The unit has a special odor.	<ul style="list-style-type: none"> <li>• Household odors from painting, varnishing, strong cleaners, etc. may enter the dryer with surrounding room air. This is normal as the dryer draws the air from surrounding air space of the dryer locations.</li> <li>• When these odors linger in the air, ventilate the room completely before using the dryer.</li> </ul>
Odors remain in clothing after refresh	<ul style="list-style-type: none"> <li>• Fabrics containing strong odors should be washed utilizing desired wash cycle.</li> </ul>
Garments still wrinkled after Wrinkle-prevent	<ul style="list-style-type: none"> <li>• Small loads of 1 to 4 items work best.</li> <li>• Load fewer garments. Load similar-type garments.</li> </ul>
Lint on clothes	<ul style="list-style-type: none"> <li>• Clean lint filter before every cycle.</li> <li>• Some fabrics are lint producers (for example, a fuzzy white cotton towel) and they should be dried separately from clothes that are lint trappers (for example, a pair of lack linen pants).</li> <li>• Divide larger loads into smaller loads for drying.</li> <li>• Check pockets thoroughly before washing and drying clothes.</li> </ul>

Dryer Safety
Operation Requirements
Parts and Features
Installation Instructions
Dryer Use
Dryer Care
Troubleshooting
Appendix

## ERROR CODES

Error Code	Error Symbol	Possible Cause	Solutions
C9	◎ ● ● ●	The PCB failed.	Call the service center for help do not use dryer.
E4	◎ ● ○ ○	The humidity sensor failed.	The unit will complete the current operating cycle but garments could be over dried. The unit can still operate under the Time Cycles. Call the service center for help.
E3	◎ ○ ○ ●	The NTC at the front failed.	Call the service center for help, do not use dryer.
E5	◎ ○ ● ○	The NTC at the back failed.	Call the service center for help, do not use dryer.



































◎ **Blink**   ○ **Dark**   ● **Lighting**

\*When error happening, the buzzer will beep 5 seconds and repeat once per 15 minutes. After 24 hour, machine will power off automatically.

# APPENDIX

## FABRIC CARE CHART

The following symbols provide garment care direction. The Clothing care labels include symbols for washing, bleaching, drying and ironing, or dry cleaning when necessary. The use of symbols ensures consistency among garment manufacturers of domestic and imported items. Follow care label directions to maximize garment life and reduce laundering problems.

Wash Cycle		Special Instructions		Warning Symbols for Laundering	
	Normal		Line Dry/Hang to Dry		Do Not Wash
	Permanent Press / Wrinkle Resistant / Wrinkle Control		Drip Dry		Do Not Wring
	Gentle/Delicates		Dry Flat		Do Not Bleach
	Hand Wash	Heat Setting			Do Not Tumble Dry
Water Temperature**			High		No Steam (added to iron)
	Hot		Medium		Do Not Iron
	Warm		Low	Dryclean	
	Cold		Any Heat		Dry Clean
Bleach			No Heat/Air		Do Not Dry Clean
	Any Bleach (when needed)	Iron-Dry or Steam Temperatures			Line Dry/ Hang to Dry
	Only Non-Chlorine (color-safe) Bleach (when needed)		High		Drip Dry
	Tumble Dry Cycle		Medium		Dry Flat
Normal			Low		
	Permanent Press / Wrinkle Resistant / Wrinkle Control		For machine-washable wool. Loads should be under 8 pounds.		
	Gentle/ Delicates				

\*\* The number of dots represent appropriate wash water temperatures for various items. The temperature range for Hot is 105°-125°F/41°-52°C, for Warm 85°-105°F/29°-41°C and for Cold 60°-85°F/16°-29°C.

# MIDEA LAUNDRY DRYER LIMITED WARRANTY

## ATTACH YOUR RECEIPT HERE. PROOF OF PURCHASE IS REQUIRED TO OBTAIN WARRANTY SERVICE.

Please have the following information available when you call the Customer Service Centre:

- Name, address and telephone number
- Model number and serial number
- A clear, detailed description of the problem
- Proof of purchase including dealer or retailer name and address, and date of purchase

### IF YOU NEED SERVICE:

1. Before contacting us to arrange service, please determine whether your product requires repair. Some questions can be addressed without service. Please take a few minutes to review the Troubleshooting section of the User Manual, or email [customerserviceusa@midea.com](mailto:customerserviceusa@midea.com).
2. All warranty service is provided exclusively by our authorized Midea Service Providers, in the U.S. and Canada.

#### Midea Customer Service

**In the U.S.A. or Canada, call 1-866-646-4332 or email [customerserviceusa@midea.com](mailto:customerserviceusa@midea.com).**

If outside the 50 States of the United States or Canada, contact your authorized Midea dealer to determine whether another warranty applies.

### LIMITED WARRANTY

#### WHAT IS COVERED

#### TWO YEAR LIMITED WARRANTY (PARTS AND LABOUR)

For two year from the date of purchase, if this major appliance is installed, operated and maintained according to instructions attached to or furnished with the product, Midea America (Canada) Corp. (hereafter "Midea") will pay for factory specified replacement parts and repair labour to correct defects in materials or workmanship that existed when this major appliance was purchased, or at its sole discretion replace the product. In the event of product replacement, your appliance will be warranted for the remaining term of the original unit's warranty period.

**YOUR SOLE AND EXCLUSIVE REMEDY UNDER THIS LIMITED WARRANTY SHALL BE PRODUCT REPAIR OR REPLACEMENT AS PROVIDED HEREIN.** Service must be provided by a Midea designated service company. This limited warranty is valid only in the 50 States of the United States or Canada and applies only when the major appliance is used in the country in which it was purchased. This limited warranty is effective from the date of original consumer purchase. Proof of original purchase date is required to obtain service under this limited warranty.

## LIMITED WARRANTY

### WHAT IS NOT COVERED

1. Commercial, non-residential or multiple-family use, or use inconsistent with published user, operator or installation instructions.
2. In-home Instruction on how to use your product.
3. Service to correct improper product maintenance or installation, installation not in accordance with electrical codes or correction of household electrical system (i.e. house wiring, fuses, etc.).
4. Consumable parts (i.e. light bulbs, batteries, air or water filters, etc.).
5. Defects or damage caused by the use of non-genuine Midea parts or accessories.
6. Damage from accident, misuse, abuse, fire, floods, electrical issues, acts of God or use with products not approved by Midea.
7. Repairs to parts or systems to correct product damage or defects caused by unauthorized service, alteration or modification of the appliance.
8. Cosmetic damage including scratches, dents, chips, and other damage to appliance finishes unless such damage results from defects in materials and workmanship and is reported to Midea within 30 days.
9. Routine maintenance of the product.
10. Products that were purchased "as is" or as refurbished products.
11. Products that have been transferred from its original owner.
12. Discoloration, rust or oxidation of surfaces resulting from caustic or corrosive environments including but not limited to high salt concentrations, high moisture or humidity or exposure to chemicals.
13. Pick-up or delivery. This product is intended for in-home repair.
14. Travel or transportation expenses for service in remote locations where an authorized Midea servicer is not available.
15. Removal or reinstallation of inaccessible appliances or built-in fixtures (i.e. trim, decorative panels, flooring, cabinetry, islands, countertops, drywall, etc.) that interfere with servicing, removal or replacement of the product.
16. Service or parts for appliances with original model/serial numbers removed, altered or not easily identified.

**The cost of repair or replacement under these excluded circumstances shall be borne by the customer.**

---

### DISCLAIMER OF IMPLIED WARRANTIES

IMPLIED WARRANTIES, INCLUDING ANY IMPLIED WARRANTY OF MERCHANTABILITY OR IMPLIED WARRANTY OF FITNESS FOR A PARTICULAR PURPOSE, ARE LIMITED TO TWO YEAR OR THE SHORTEST PERIOD ALLOWED BY LAW. Some states and provinces do not allow limitations on the duration of implied warranties of merchantability or fitness, so this limitation may not apply to you. This warranty gives you specific legal rights, and you also may have other rights that vary from state to state or province to province.

---

### DISCLAIMER OF REPRESENTATIONS OUTSIDE OF WARRANTY

Midea makes no representations about the quality, durability, or need for service or repair of this major appliance other than the representations contained in this warranty. If you want a longer or more comprehensive warranty than the limited warranty that comes with this major appliance, you should ask Midea or your retailer about buying an extended warranty.

---

### LIMITATION OF REMEDIES; EXCLUSION OF INCIDENTAL AND CONSEQUENTIAL DAMAGES

YOUR SOLE AND EXCLUSIVE REMEDY UNDER THIS LIMITED WARRANTY SHALL BE PRODUCT REPAIR AS PROVIDED HEREIN. MIDEA SHALL NOT BE LIABLE FOR INCIDENTAL OR CONSEQUENTIAL DAMAGES. Some states and provinces do not allow the exclusion or limitation of incidental or consequential damages, so these limitations and exclusions may not apply to you. This warranty gives you specific legal rights, and you also may have other rights that vary from state to state or province to province.

---



Sécheuse

Alimentation électrique :  
120/240 V~  
Fréquence : 60 Hz  
Capacité : 6,7 pieds cubes

Avertissement :  
Avant d'utiliser ce produit,  
veuillez lire le présent manuel  
attentivement et le conserver  
pour consultation ultérieure. La  
conception et les spécifications  
peuvent être modifiées  
sans préavis en vue d'une  
amélioration du produit. Veuillez  
communiquer avec votre  
détaillant ou fabricant pour  
obtenir plus de détails.

version A

## MANUEL D'UTILISATION ET INSTRUCTIONS D'INSTALLATION

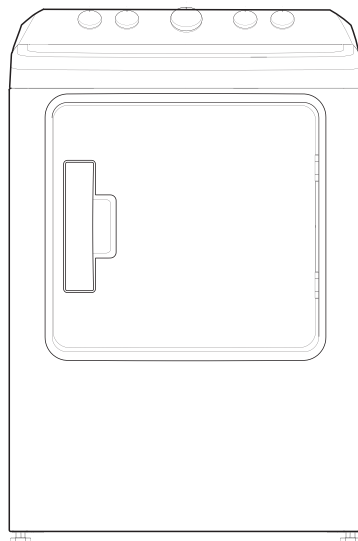

**Extension gratuite  
de 3 mois** de la période  
de garantie limitée initiale!\*  
Envoyez simplement une  
photo de votre preuve d'achat  
par message texte au :

**1-844-224-1614**

\*L'extension de garantie porte sur les trois mois  
suivant immédiatement  
la fin de la période de garantie initiale du produit.  
Les particuliers n'ont pas besoin d'enregistrer le  
produit pour obtenir tous les droits et recours des  
propriétaires enregistrés en vertu de la garantie  
limitée d'origine.

MLE47C4AWW  
[www.midea.com/ca](http://www.midea.com/ca)

# Cher utilisateur

**MERCI** and **FÉLICITATIONS** à l'achat de ce produit Midea de haute qualité. Votre sècheuse Midea est conçue pour offrir un rendement fiable et sans problème. Veuillez prendre un moment pour enregistrer votre nouveau sècheuse.

Enregistrez votre nouveau sècheuse à

**<https://www.midea.com/ca/fr/support/Product-registration>**

Pour référence future, notez votre modèle de produit et les numéros de série situés sur le cadre intérieur de la sècheuse.

Numéro de modèle \_\_\_\_\_

Numéro de série \_\_\_\_\_

<b>SÉCURITÉ DE LA SÈCHEUSE .....</b>	<b>4</b>
<b>EXIGENCES DE FONCTIONNEMENT .....</b>	<b>8</b>
À l'attention de l'installateur .....	8
Exigences de base .....	9
Exigences relatives à l'emplacement.....	9
Exigences relatives aux conduits .....	12
Exigences concernant l'évacuation .....	14
Exigences concernant le gaz.....	14
Exigences électriques.....	16
Mise à la terre.....	18
<b>COMPOSANTES ET CARACTÉRISTIQUES .....</b>	<b>19</b>
Pièces de rechange et accessoires.....	19
<b>INSTRUCTIONS D'INSTALLATION .....</b>	<b>20</b>
Sortie de l'emballage .....	20
Outils requis.....	20
Sélection de l'emplacement approprié.....	21
Installation du système d'évacuation.....	21
Raccordement de la conduite de gaz (pour les modèles au gaz).....	23
Raccordement des câbles électriques .....	24
Mise à niveau de la sècheuse.....	27
Mise sous tension .....	27

Vérification finale.....	27
Procédure d'inversion de porte .....	28
Changer l'emplacement de l'évacuation d'air de la sècheuse .....	30
<b>UTILISATION DE LA SÈCHEUSE.....</b>	<b>33</b>
Panneau de commande .....	33
Séchage d'une brassée de lessive .....	35
Conseils particuliers pour la lessive .....	38
 <b>ENTRETIEN DE LA SÈCHEUSE .....</b>	 <b>39</b>
Nettoyage et entretien.....	39
<b>DÉPANNAGE .....</b>	<b>40</b>
Vérifiez ces solutions si votre sècheuse .....	40
Codes d'erreurs .....	42
<b>ANNEXE .....</b>	<b>43</b>
Tableau des symboles des textiles .....	43
<b>GARANTIE .....</b>	<b>44</b>

## LISEZ ET CONSERVEZ CES INSTRUCTIONS EN VUE D'UNE CONSULTATION FUTURE

Ce manuel contient des renseignements importants sur l'installation, l'utilisation et l'entretien de votre appareil. Veuillez lire ce manuel attentivement avant l'installation et l'utilisation de cette machine pour éviter les blessures et les dommages matériels.

Les avertissements et les consignes de sécurité importantes contenus dans le présent manuel NE COUVRENT PAS de façon exhaustive toutes les situations possibles. Il est de votre responsabilité de faire appel à votre bon sens et de faire preuve de prudence et de minutie lors de l'installation, de l'entretien et de l'utilisation de votre sècheuse.



# SÉCURITÉ DE LA SÈCHEUSE

VOTRE SÉCURITÉ ET LA SÉCURITÉ DES AUTRES SONT TRÈS IMPORTANTES

Pour éviter que les utilisateurs ou d'autres personnes se blessent ou pour prévenir les dommages matériels, les instructions contenues dans le présent document doivent être respectées. Une mauvaise utilisation en raison du non-respect des instructions pourrait causer un préjudice ou des dommages, y compris le décès.

Le niveau de risque est indiqué par les symboles suivants.



AVERTISSEMENT

**Ce symbole indique un risque de blessure grave ou mortelle.**



MISE EN GARDE

**Ce symbole indique un risque de blessure ou de dommage matériel.**



AVERTISSEMENT

**Ce symbole indique la présence potentielle d'une tension dangereuse constituant un risque de choc électrique qui pourrait entraîner la mort ou des blessures graves.**



**AVERTISSEMENT**

Pour votre sécurité, les indications de ce manuel doivent être respectées afin de minimiser le risque d'incendie ou d'explosion, ou pour prévenir les dommages matériels, les blessures corporelles ou la mort.

- N'entreposez pas et n'utilisez pas d'essence ni d'autres vapeurs et liquides inflammables près de cet appareil ou de tout autre appareil.
- L'installation et la réparation doivent être effectuées par un installateur ou une agence d'entretien qualifié, ou le fournisseur de gaz.



**AVERTISSEMENT**

**Risque d'incendie**



- Ne pas suivre précisément les consignes de sécurité pourrait entraîner des blessures graves, la mort ou des dommages matériels.
- N'installez pas de ventilateur auxiliaire dans le conduit d'évacuation.
- Installez toutes les sècheuses conformément aux instructions d'installation du fabricant de la sècheuse.

## AVERTISSEMENT

### Quoi faire s'il y a une odeur de gaz :

- N'allumer aucun appareil.
- Ne touchez à aucun interrupteur électrique ; n'utilisez aucun téléphone se trouvant dans le bâtiment.
- Faites sortir tout occupant de la pièce, de l'édifice ou de la zone.
- Appeler immédiatement le fournisseur de gaz depuis le téléphone d'un voisin. Suivez les instructions du fournisseur de gaz.
- Si vous ne pouvez pas joindre votre fournisseur de gaz, appelez le service d'incendie.

## INSTRUCTIONS DE SÉCURITÉ IMPORTANTES

### AVERTISSEMENT

Pour réduire le risque d'incendie, de choc électrique ou de blessure lors de l'utilisation de votre appareil, suivez les précautions de base, y compris ce qui suit :

- Lisez toutes les instructions avant d'utiliser l'appareil.
- Utilisez cet appareil uniquement pour l'usage auquel il est destiné, tel que décrit dans ce manuel d'utilisation.
- Avant son utilisation, la sècheuse doit être correctement installée, comme décrit dans ce manuel.
- Suivez TOUJOURS les instructions d'entretien du tissu fournies par le fabricant de vêtements.
- NE séchez PAS d'articles qui ont été nettoyés, lavés, trempés ou tachés avec de l'essence, du solvant pour nettoyage à sec ou d'autres produits combustibles ou substances explosives, car ces derniers peuvent dégager des vapeurs qui pourraient s'enflammer ou exploser.
- N'utilisez pas la sècheuse pour sécher des vêtements qui contiennent des traces d'une quelconque substance inflammable, comme de l'huile végétale, de l'huile de cuisson, de l'huile de machine, de substances chimiques inflammables, de diluant, etc., ou de tout autre produit contenant de la cire ou des produits chimiques, comme des vadrouilles et des vêtements de nettoyage. Les substances inflammables pourraient provoquer une combustion spontanée du tissu.
- N'entreposez pas et n'utilisez pas d'essence ni d'autres vapeurs et liquides inflammables près de cet appareil ou de tout autre appareil.
- Ne laissez pas les enfants jouer sur ou à l'intérieur de l'appareil. La présence d'enfants près de cet appareil lorsqu'il est en marche doit faire l'objet d'une étroite supervision.
- Avant de mettre l'appareil hors service ou au rebut, retirez le couvercle de la machine ou la porte du compartiment de séchage.
- Ne mettez pas vos mains dans l'appareil si le tambour est en mouvement.
- N'installez pas ou ne rangez pas cet appareil dans un endroit où il sera exposé aux intempéries ou à des températures de congélation inférieures à 0,5 °C (33 °F).
- Ne modifiez pas les commandes et le verrou.
- N'installez pas de ventilateur auxiliaire dans le conduit d'évacuation.

- Ne réparez ou ne remplacez aucune pièce de l'appareil ou ne tentez aucune opération d'entretien à moins que cela ne soit spécifiquement recommandé dans les instructions d'entretien ou des guides de réparation destinés à l'utilisateur que vous comprenez et que vous êtes capables d'exécuter.
- Gardez la zone qui se trouve sous et autour de vos appareils électroménagers dégagée de toutes matières combustibles (charpie, papier, chiffons, etc.), d'essence, de produits chimiques et d'autres vapeurs ou liquides inflammables.
- Ne placez pas d'articles exposés à des huiles de cuisson dans votre sécheuse. Les articles contaminés par les huiles de cuisson peuvent causer une réaction chimique susceptible d'enflammer les articles dans la sécheuse.
- Pour réduire le risque d'incendie causé par des brassées contaminées, la partie finale d'un cycle de séchage par culbutage se produit sans chaleur (période de refroidissement).
- Évitez d'arrêter un séchage par culbutage avant la fin du cycle de séchage à moins que tous les articles ne soient rapidement enlevés et étalés de manière à dissiper la chaleur.
- Débranchez la sécheuse si la machine n'est pas utilisée pendant une période prolongée, comme pendant les vacances.
- Les matériaux d'emballage peuvent être dangereux pour les enfants. Ils font courir un risque de suffocation. Gardez tous les matériaux d'emballage hors de la portée des enfants.
- Vérifiez toujours s'il y a des objets inhabituels à l'intérieur de la sécheuse avant de mettre les vêtements. Gardez la porte fermée lorsqu'elle n'est pas utilisée.
- N'utilisez pas d'assouplissants ni de produits pour éliminer la statique à moins qu'ils soient recommandés par le fabricant de l'assouplissant ou du produit.
- Nettoyez le filtre à charpie avant ou après chaque brassée.
- Maintenez la zone autour de l'ouverture d'évacuation et les zones adjacentes libres de toute accumulation de charpie, de poussière et de saleté.
- L'intérieur de la sécheuse et le conduit d'évacuation doivent être nettoyés périodiquement par un agent d'entretien qualifié.
- Cet appareil doit être mis à la terre. Voir « Exigences électriques » et « Mise à la terre » dans la section « Exigences de fonctionnement ».
- Cet appareil doit être correctement mis à la terre. Ne branchez jamais le cordon d'alimentation dans une prise qui n'est pas bien mise à la terre et qui n'est pas conforme aux codes locaux et national. Consultez les instructions d'installation pour la mise à la terre de cet appareil.
- Assurez-vous que les poches ne comprennent pas de petits objets durs de formes irrégulières et de corps étrangers, c.-à-d. des pièces de monnaie, des couteaux, des épingles, etc. Ces objets pourraient endommager votre sécheuse.
- N'utilisez pas de chaleur pour sécher des articles contenant du caoutchouc mousse ou tout autre matériau ayant une texture semblable au caoutchouc.

## AVERTISSEMENT

### **Pour réduire le risque d'incendie ou d'explosion**

- Ne séchez pas d'articles qui ont été nettoyés, lavés, trempés ou tachés avec de l'essence, du solvant pour nettoyage à sec ou d'autres produits combustibles ou substances explosives. Ils dégagent des vapeurs qui pourraient s'enflammer ou exploser. Tout matériel qui a été en contact avec un solvant de nettoyage ou des liquides ou solides inflammables ne devrait pas être mis dans la sècheuse tant que les traces de ces liquides ou solides inflammables n'ont pas été éliminées.
- De nombreux produits hautement inflammables sont utilisés dans les résidences, comme l'acétone, l'alcool dénaturé, l'essence, le kérosène, certains nettoyeurs ménagers liquides, certains décapants de tache, la térébenthine, les cires et les décapants pour cire.
- N'utilisez pas le réglage de chaleur pour sécher des articles comportant du caoutchouc mousse (ces derniers pourraient être désignés sous le terme de mousse de latex) ou des matériaux ayant une texture semblable au caoutchouc. Les matériaux en caoutchouc mousse chauffés peuvent, dans certaines circonstances, s'enflammer spontanément.

### MISE EN GARDE

- Ne vous assoyez pas sur la sècheuse.
- En raison des améliorations continues du produit, Midea America se réserve le droit de modifier les spécifications sans préavis. Pour obtenir tous les détails, consultez les instructions d'installation jointes à votre produit avant de choisir des meubles de rangement, de faire du découpage ou de commencer l'installation.
- Ne séchez pas les vêtements présentant de grosses boucles, des boutons ou d'autres objets lourds ou solides en métal.
- Installez et utilisez conformément aux instructions du fabricant.
- Ne mettez jamais à la sècheuse des articles tachés d'huile végétale ou d'huile de cuisson ou qui ont été trempés dans ces huiles. Même après avoir été lavés, ces articles pourraient contenir des quantités importantes de ces huiles.
- L'huile résiduelle sur les vêtements peut s'enflammer spontanément. Le potentiel de combustion spontanée augmente lorsque des articles contenant de l'huile végétale ou de l'huile de cuisson sont exposés à la chaleur. La source de chaleur, par exemple votre sècheuse, pourrait réchauffer ces articles, entraînant une réaction d'oxydation dans l'huile.
- L'oxydation crée de la chaleur. Si cette chaleur ne peut pas être évacuée, les articles peuvent devenir suffisamment chauds pour s'enflammer. L'empilage ou l'entreposage de ces types d'articles peut empêcher la chaleur de s'échapper et créer un risque d'incendie.
- Veillez à ce que les doigts des enfants ne restent pas coincés dans la porte lorsque vous la fermez. Cela pourrait provoquer des blessures.
- Des fuites de gaz pourraient se produire dans votre système, entraînant des conditions dangereuses.
- Les fuites de gaz peuvent ne pas être détectées seulement par l'odeur.
- Les fournisseurs de gaz recommandent l'achat et l'installation d'un détecteur de gaz conforme à la norme UL.

## Avertissements relatifs à la proposition 65 de l'état de la Californie :



**AVERTISSEMENT : Peut causer le cancer et des effets nocifs sur la reproduction**

-www.P65Warnings.ca.gov.

# CONSERVEZ CES INSTRUCTIONS

CET APPAREIL EST DESTINÉ À UN USAGE DOMESTIQUE SEULEMENT

## EXIGENCES DE FONCTIONNEMENT



### AVERTISSEMENT



#### Risque d'incendie

- L'installation de la sècheuse doit être effectuée par un installateur qualifié.
- Installez la sècheuse conformément aux instructions du fabricant et aux règlements locaux.
- N'installez pas une sècheuse avec des matériaux d'évacuation en plastique flexible. Si un conduit en métal flexible (en feuilles) est installé, celui-ci doit être identifié par le fabricant de l'appareil comme étant convenable pour l'utilisation avec des sècheuses. Les matériaux d'évacuation flexibles sont réputés pour s'affaisser, pour s'écraser facilement et pour accumuler de la charpie. Ces conditions compromettent la circulation d'air de la sècheuse et augmentent le risque d'incendie.
- Pour réduire le risque de blessure grave ou de décès, suivez toutes les instructions d'installation.
- Conservez ces instructions.

## À L'INTENTION DE L'INSTALLATEUR

**Veillez lire attentivement les instructions suivantes avant d'installer la sècheuse. Ces instructions devraient être conservées pour consultation ultérieure.**



### MISE EN GARDE

- La sècheuse n'est pas conçue pour être installée dans une maison mobile.
- Après avoir débranché le cordon d'alimentation, retirez la porte de tous les anciens appareils pour éviter tout risque qu'un enfant reste coincé à l'intérieur et suffoque.

## EXIGENCES DE BASE

**Assurez-vous d'avoir tout ce qui est nécessaire pour une installation adéquate.**

- UNE PRISE DE COURANT AVEC MISE À LA TERRE est requise. Voir la section « **Exigences électriques** ».
- Une sécheuse électrique avec un CORDON D'ALIMENTATION (sauf pour le Canada).
- LES CONDUITES DE GAZ (s'il s'agit d'une sécheuse à gaz) doivent être conformes aux codes locaux et à la norme nationale.
- Le SYSTÈME D'ÉVACUATION doit être fait de métal rigide ou de métalflexible à parois rigides.

## EXIGENCES RELATIVES À L'EMPLACEMENT

1. La sécheuse devrait se trouver à un endroit où il y a suffisamment d'espace à l'avant pour remplir la sécheuse et assez d'espace à l'arrière pour le système d'évacuation.
2. Cette sécheuse a été conçue en usine pour une évacuation vers l'arrière. Si vous souhaitez modifier l'emplacement de l'évacuation d'air, consultez la section « **Changer l'emplacement de l'évacuation d'air de la sécheuse** ».
3. Assurez-vous que la pièce dans laquelle se trouve la sécheuse dispose de suffisamment d'air frais. La sécheuse doit se trouver à un endroit où l'air peut passer librement. La température ambiante ne doit pas être inférieure à 33 °F (0,5 °C).
4. Pour les sécheuses à gaz, il faut maintenir un dégagement suffisant, comme indiqué sur la plaque signalétique, pour assurer un apport d'air adéquat pour la combustion et le bon fonctionnement de la sécheuse.
5. La sécheuse ne doit pas être installée ou rangée dans un endroit où elle sera exposée à l'eau et/ou aux intempéries. La zone où se trouve la sécheuse ne doit pas comprendre de matériaux combustibles, d'essence et d'autres vapeurs et liquides inflammables. Une sécheuse produit de la charpie combustible. L'espace autour de la sécheuse ne devrait pas contenir de charpie.

## INSTALLATIONS DANS UNE ALCÔVE OU UN PLACARD

### **⚠** AVERTISSEMENT

- L'évacuation de la sècheuse doit se faire vers l'extérieur afin de réduire les risques d'incendie lorsqu'elle est installée à l'intérieur du domicile.
- Aucun autre appareil à combustion ne devrait être installé dans le même placard que la sècheuse.

**Le dégagement minimum entre la sècheuse et les murs adjacents ou d'autres surfaces est :**

Côtés	25 mm (1 po)	Arrière	127 mm (5 po)
Dessus	610 mm (24 po)	Avant de l'armoire	51 mm (2 po)

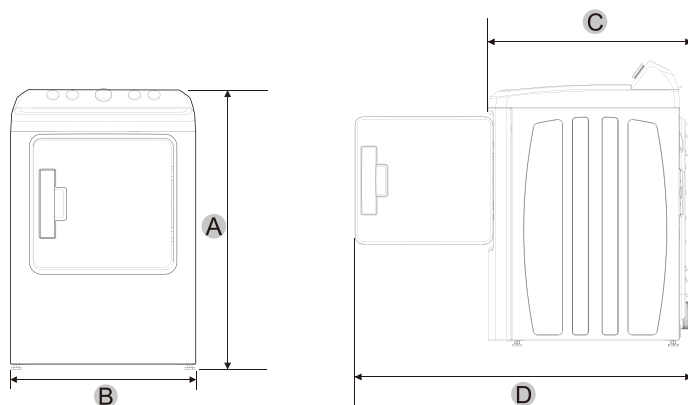

A	41.1 in. (1043 mm)	B	27 in. (686 mm)
C	30 in. (763 mm)	D	49.2 in. (1250 mm)

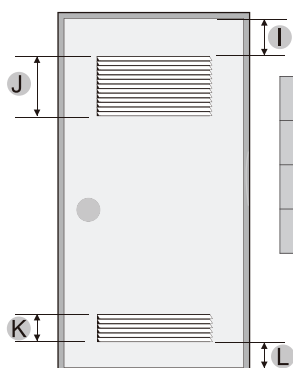
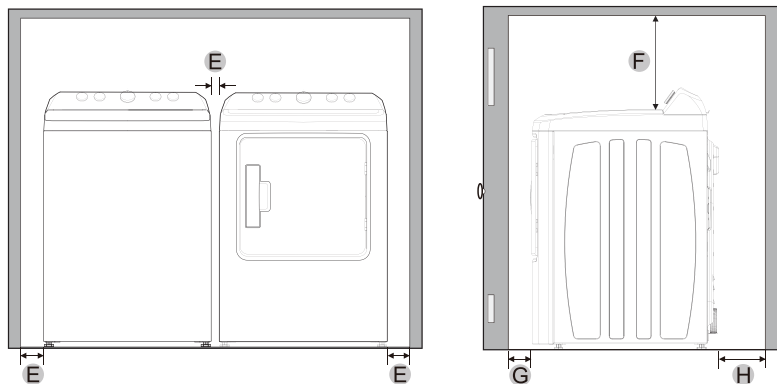

<b>E</b>	1 in. (25 mm)	<b>F</b>	24 in. (610 mm)
<b>G</b>	2 in. (51 mm)	<b>H</b>	5 in. (127 mm)
<b>I</b>	3 in. (76 mm)	<b>J</b>	48 in <sup>2</sup> (31000 mm) <sup>2</sup>
<b>K</b>	24 in <sup>2</sup> (15500 mm) <sup>2</sup>	<b>L</b>	3 in. (76 mm)

### REMARQUE :

Le devant du placard doit comporter deux ouvertures d'air non obstruées, soit une zone combinée minimale de 465 cm<sup>2</sup> (72 po<sup>2</sup>) et un dégagement minimal de 76 mm (3 po) au haut et au bas. Une porte à lattes avec un espace libre équivalent est acceptable.

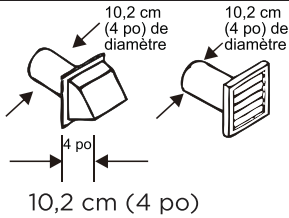
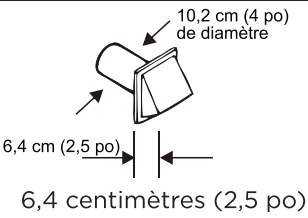

# EXIGENCES RELATIVES AUX CONDUITS

	Recommandé	Utilisation uniquement pour une installation à court terme
Type de hotte d'évacuation	 <p>10,2 cm (4 po) de diamètre</p> <p>10,2 cm (4 po) de diamètre</p> <p>4 po</p> <p>10,2 cm (4 po)</p>	 <p>10,2 cm (4 po) de diamètre</p> <p>6,4 cm (2,5 po)</p> <p>6,4 centimètres (2,5 po)</p>
Nombre de coudes à 90°	Métallique rigide	Métallique rigide
0	27,4 m (90 pi)	18,3 m (60 pi)
1	18,3 m (60 pi)	13,7 m (45 pi)
2	13,7 m (45 pi)	10,7 m (35 pi)
3	10,7 m (35 pi)	7,6 m (25 pi)

**Si la nouvelle sècheuse est intégrée à un système d'évacuation existant, veuillez à ce que :**

- le système d'évacuation soit conforme à tous les codes locaux, provinciaux et nationaux ;
- aucun conduit en plastique flexible ne soit utilisé ;
- l'intérieur du conduit soit inspecté et nettoyé et toute charpie soit enlevée ;
- le conduit ne soit pas bosselé ni écrasé ;
- le clapet de la hotte s'ouvre et se ferme librement.

## Mesures du manomètre

Pour des résultats optimaux, la pression statique dans tout système d'évacuation doit se situer entre 0,3 à 0,8 po de colonne d'eau et ne doit en aucun cas être inférieure à 0 avec un conduit de 4 po de diamètre. La mesure doit être prise avec un manomètre lorsque la sècheuse vide est en marche au point où le conduit d'évacuation est raccordé à la sècheuse. Un réglage sans chaleur devrait être utilisé. Le filtre à charpie doit être propre.



## AVERTISSEMENT

### L'installation appropriée du système d'évacuation est VOTRE RESPONSABILITÉ.

- Utilisez un conduit en aluminium ou en acier galvanisé rigide d'un diamètre de 10,2 cm (4 po).
  - N'utilisez pas un conduit de plus petit diamètre que celui recommandé.
  - Les conduits de plus de 10,2 cm (4 po) de diamètre peuvent se traduire par une accumulation plus importante de charpies et entraîner des changements de performance.
  - La charpie devrait être retirée du filtre interne avant chaque cycle et les conduits devraient être nettoyés régulièrement.
  - Si un conduit métallique flexible doit être utilisé, utilisez le type avec des parois métalliques rigides. N'utilisez pas de conduit flexible à parois minces. Une obstruction importante pourrait se produire si le conduit métallique flexible est trop courbé.
  - N'installez jamais de conduits flexibles dans les murs, les plafonds ou autres espaces cachés.
  - Maintenez le conduit d'évacuation aussi droit et aussi court que possible et utilisez le moins de coudes possible
  - Fixez les joints en utilisant du ruban adhésif. N'utilisez pas de vis.
  - Les conduits flexibles en plastique peuvent s'entortiller, se détendre, être percés, réduire le débit d'air, prolonger les temps de séchage et affecter l'utilisation de la sécheuse.
  - Les systèmes d'évacuation dépassant la longueur recommandée de 90 pi peuvent prolonger les temps de séchage, affecter le fonctionnement de la machine et entraîner une accumulation de charpie.
  - Le conduit d'évacuation devrait se terminer par une hotte d'évacuation munie d'un clapet antiretour pour éviter le refoulement d'air et empêcher les animaux sauvages d'y pénétrer. N'utilisez jamais de hotte équipée d'un registre magnétique.
  - Un espace d'au moins 30,5 cm (12 po) doit séparer le bas de la hotte du sol ou de tout autre obstacle. L'ouverture de la hotte devrait pointer vers le bas.
  - N'installez jamais de filtre sur la sortie d'évacuation.
  - Pour éviter l'accumulation de charpie, l'évacuation de la sécheuse ne doit pas se faire dans une fenêtre. N'évacuez pas l'air sous une maison ou un porche.
  - Si le conduit d'évacuation doit traverser une zone non chauffée, le conduit doit être isolé et légèrement incliné vers le bas en direction de la hotte pour réduire la condensation et l'accumulation de charpie.
  - Inspectez et nettoyez l'intérieur du système d'évacuation au moins une fois par année. Débranchez le cordon d'alimentation avant de nettoyer.
  - Effectuez régulièrement des vérifications pour vous assurer que le registre de la hotte s'ouvre et se ferme librement.
  - Vérifiez-le une fois par mois et nettoyez-le au moins une fois par année.
- REMARQUE** : Si vos vêtements ne séchent pas, vérifiez si les conduits sont obstrués.
- N'évacuez pas l'air de la sécheuse par un mur, un plafond, un vide sanitaire ou un espace caché d'un bâtiment, un conduit d'évacuation de gaz ou tout autre conduit ou cheminée standard, car la charpie expulsée par la sécheuse peut présenter un risque d'incendie.
  - N'utilisez pas de conduit flexible non métallique.
  - Pour réduire le risque d'incendie, votre sécheuse **DOIT S'ÉVACUER À L'EXTÉRIEUR.**

## EXIGENCES D'ÉVACUATION

### AVERTISSEMENT

- **L'air de la sècheuse ne doit pas être évacué dans une cheminée, un mur, un plafond, un grenier, un vide sanitaire, ou un espace caché d'un bâtiment.**
- **L'air de la sècheuse doit être évacué vers l'extérieur pour réduire le risque d'incendie lorsqu'elle est installée dans une alcôve ou un placard.**

L'évacuation de l'air de la sècheuse vers l'extérieur évite le refoulement d'air humide et d'une importante quantité de charpie dans la pièce.

### AVERTISSEMENT

**N'UTILISEZ JAMAIS UN CONDUIT FLEXIBLE EN PLASTIQUE OU NON MÉTALLIQUE**

Si les conduits existants sont en plastique, non métalliques ou combustibles, remplacez-les par du matériel métallique avant d'installer cet appareil.

Utilisez uniquement des conduits d'évacuation métalliques et non inflammables pour assurer le confinement de l'air d'évacuation, de la chaleur et de la charpie.

**Consultez la section « Exigences en matière de conduits » à la page 12 pour connaître la longueur maximale du conduit et le nombre de coudes requis.**

- **L'air de toutes les sècheuses doit être évacué vers l'extérieur.**
- **N'assemblez pas le conduit avec des vis ou d'autres types d'attaches pénétrant à l'intérieur du conduit et pouvant entraîner l'accumulation de charpie.**
- **Le diamètre du conduit d'évacuation devrait être de 102 mm (4 po).**
- **La longueur totale du conduit métallique flexible ne doit pas dépasser 7,8 pieds. (2,4 mètres).**

## EXIGENCES EN GAZ

**Utilisez uniquement du gaz naturel ou du propane liquide.**

**L'INSTALLATION DOIT ÊTRE CONFORME AUX NORMES LOCALES OU, EN L'ABSENCE DE TELLES NORMES, À LA DERNIÈRE VERSION DU CODE NATIONAL DE GAZ (POUR LES ÉTATS-UNIS), ANSI Z223.1/NFPA 54, OU À LA DERNIÈRE VERSION DU CODE D'INSTALLATION DU GAZ NATUREL ET PROPANE, CSA B149.1 (POUR LE CANADA).**

Les sècheuses à gaz sont munies d'un système de ventilation des brûleurs destiné à être utilisé avec le gaz naturel. Si vous envisagez d'utiliser votre sècheuse avec du propane liquide, elle devra être convertie par un technicien de maintenance qualifié pour garantir la sécurité et des performances normales.

Une conduite d'alimentation en gaz de 1,27 cm (1/2 po) est recommandée et doit être réduite pour la connexion à la conduite de gaz de 1 cm (3/8 po) de votre sècheuse. La réglementation nationale sur le gaz combustible exige qu'un robinet de fermeture manuelle du gaz accessible et agréé soit installé à moins de 15,24 cm (6 po) de votre sècheuse.

**Les sècheuses à gaz installées dans des garages résidentiels doivent être surélevées à 46 cm (18 po) au-dessus du sol.**

De plus, une prise enfichée N.P.T. de 0,3 cm (1/8 po), permettant le branchement d'une jauge de test, doit être installée immédiatement en amont de la connexion d'alimentation en gaz de votre sècheuse.

Votre sècheuse doit être déconnectée de la tuyauterie d'alimentation en gaz pendant toute vérification de pression du système.

Cette sècheuse doit être connectée au tuyau d'alimentation en gaz avec un connecteur de gaz flexible homologué conforme à la norme des connecteurs pour les électroménagers au gaz, ANSI Z21.24 ou CSA 6.10.

**NE réutilisez PAS d'anciennes conduites de gaz métalliques flexibles. Les conduites de gaz flexibles doivent être certifiées par l'American Gas Association (l'ACG au Canada).**

- Toute pâte à joint utilisée doit être résistante à l'action de tout gaz de pétrole liquéfié.
- La plupart des sociétés de gaz locales inspecteront gratuitement votre installation sur demande.

ALLUMAGE DU GAZ - Votre sècheuse utilise un système d'allumage automatique pour allumer le brûleur. Il n'existe pas de veilleuse permanente.

## **INSTRUCTIONS D'INSTALLATION DU COMMONWEALTH DU MASSACHUSETTS**

Votre sècheuse doit être installée par un plombier ou un monteur d'installation au gaz accrédité. Un robinet de gaz manuel à poignée en « T » doit être installé sur la conduite d'alimentation en gaz de la sècheuse installée à l'endroit où elle est mise en marche. Si un connecteur de gaz flexible est utilisé pour connecter la sècheuse, il ne doit pas être plus long que 91,5 cm (3 pi, 36 po).



### **AVERTISSEMENT**

- Des fuites de gaz peuvent survenir dans votre système, créant une situation dangereuse.
- Les fuites de gaz peuvent ne pas être détectées seulement par l'odeur.
- Les fournisseurs de gaz recommandent l'achat et l'installation d'un détecteur de gaz conforme à la norme UL.
- Installez-le et utilisez-le conformément aux instructions du fabricant.

# EXIGENCES ÉLECTRIQUES

Le schéma de câblage se trouve sur la plaque arrière de l'unité.



## AVERTISSEMENT

- Le raccordement inadéquat du conducteur de mise à la terre de cet appareil peut entraîner un risque de choc électrique. Communiquez avec un électricien ou un représentant de service qualifié si vous n'êtes pas certain que l'appareil soit correctement mis à la terre. Ne modifiez pas la fiche fournie avec votre sècheuse. Si celle-ci ne correspond pas à la prise secteur, demandez à un électricien qualifié d'installer une prise adéquate.
- Pour prévenir tout risque superflu d'incendie, d'électrocution ou de blessure, l'intégralité du câblage et des mises à la terre doit être réalisée conformément aux réglementations locales ou, en l'absence de ces dernières, au code électrique national (National Electrical Code) ANSI/NFPA dernière révision n°70 (pour les États-Unis) ou aux dispositions canadiennes sur l'électricité CSAC22.1, dernières révisions, réglementations locales et ordonnances. Vous avez la responsabilité de fournir des alimentations secteur adaptées à votre sècheuse.
- Toutes les installations au gaz doivent être conformes aux dispositions nationales sur le gaz ANSI/Z2231, dernière révision (pour les États-Unis), ou aux dispositions d'installation CAN/CGA - B149 dernière révision (pour le Canada), ainsi qu'aux réglementations et ordonnances locales.

## Connexions électriques

Il est recommandé d'utiliser un circuit de dérivation individuel (ou distinct) qui alimente uniquement votre sècheuse. **N'UTILISEZ PAS DE RALLONGE.**

## Modèles au gaz - États-Unis et Canada

Une alimentation secteur c.a. homologuée de 120 Volts, 60 Hz avec fusible ou disjoncteur de 15 A est requise.

## Modèles électriques - États-Unis seulement

Les sècheuses nécessitent une alimentation secteur c.a. homologuée de 120/240 v, 60 Hz. Vous trouverez les spécifications électriques sur la fiche signalétique derrière la porte. Un fusible ou disjoncteur de 30 ampères est requis des deux côtés de la ligne.

- Si un cordon d'alimentation est utilisé, ce dernier devrait être branché dans une prise de courant de 30 ampères.
- Le cordon d'alimentation n'est PAS fourni avec les modèles de sècheuses électriques américains.



## AVERTISSEMENT



### Risque de choc électrique

Lorsque les dispositions locales le permettent, il est possible de brancher la sècheuse électrique à l'aide d'une trousse de câble d'alimentation neuf, portant une mention de compatibilité avec les sècheuses et homologuée UL. Ce câble doit supporter une alimentation nominale de 120/240 V, 30 A à partir d'un câble doté de trois conducteurs en cuivre N° 10 et terminé par des bornes en boucle fermée, des cosses à fourches ouvertes aux extrémités relevées ou des conducteurs étamés.

- Ne réutilisez pas le cordon d'alimentation d'une ancienne sècheuse. Le câblage d'approvisionnement électrique du cordon d'alimentation doit être branché sur la sècheuse au moyen d'un réducteur de tension homologué UL.
- La mise à la terre via le conducteur neutre est interdite pour (1) les nouvelles installations de circuit, (2) les maisons mobiles, (3) les véhicules de camping et (4) les zones où les réglementations locales interdisent ce type de mise à la terre. (Utiliser une fiche quadripolaire pour une prise 4 fils, de type NEMA 14-30R.)

### Modèles électriques - Canada seulement

- **Vous devez utiliser une alimentation secteur c.a. de 120/240 volts, 60 Hz, et un disjoncteur ou fusible de 30 A aux deux extrémités de la ligne.**
- **Tous les modèles canadiens sont expédiés avec le cordon d'alimentation installé. Le cordon d'alimentation devrait être branché dans une prise de 30 ampères.**

## MISE À LA TERRE

Cette sècheuse doit être mise à la terre. En cas de bris ou de problème de fonctionnement, la mise à la terre réduit les risques d'électrocution en offrant un trajet de moindre résistance au courant électrique.

### AVERTISSEMENT

#### Modèles à gaz et électriques

- **Certaines pièces internes ne sont pas mises à la terre délibérément et peuvent présenter un risque de choc électrique pendant l'entretien. Personnel d'entretien – Ne touchez pas les pièces suivantes pendant que l'appareil est sous tension : robinet d'admission, panneau de commande et thermistance de régulation de la température (située dans le boîtier du ventilateur).**

### AVERTISSEMENT

#### Modèles à gaz

- **Votre sècheuse est munie d'un cordon d'alimentation à trois broches avec un conducteur de mise à la terre. 120V- 60Hz**
- **La fiche doit être branchée dans une prise secteur individuelle appropriée correctement installée et mise à la terre conformément aux dispositions et aux réglementations en vigueur.**

### AVERTISSEMENT

#### Modèles électriques

**La sècheuse doit être mise à la terre avec un cordon d'alimentation à 3 ou 4 fils avec un conducteur de mise à la terre et une fiche de mise à la terre, qui est vendue séparément.**

- **La fiche doit être branchée dans une prise secteur appropriée qui est correctement installée et mise à la terre conformément aux dispositions et aux réglementations en vigueur.**
- **Ne modifiez pas la fiche fournie avec votre sècheuse. Si celle-ci ne correspond pas à la prise secteur, demandez à un électricien qualifié d'installer une prise adéquate.**
- **Si aucun cordon d'alimentation n'est utilisé et la sècheuse électrique doit être branchée en permanence, raccordez-la à un système de câblage métallique permanent ou connectez un conducteur de mise à la terre aux conducteurs du circuit et à la borne de terre de l'appareil.**

# COMPOSANTES ET CARACTÉRISTIQUES

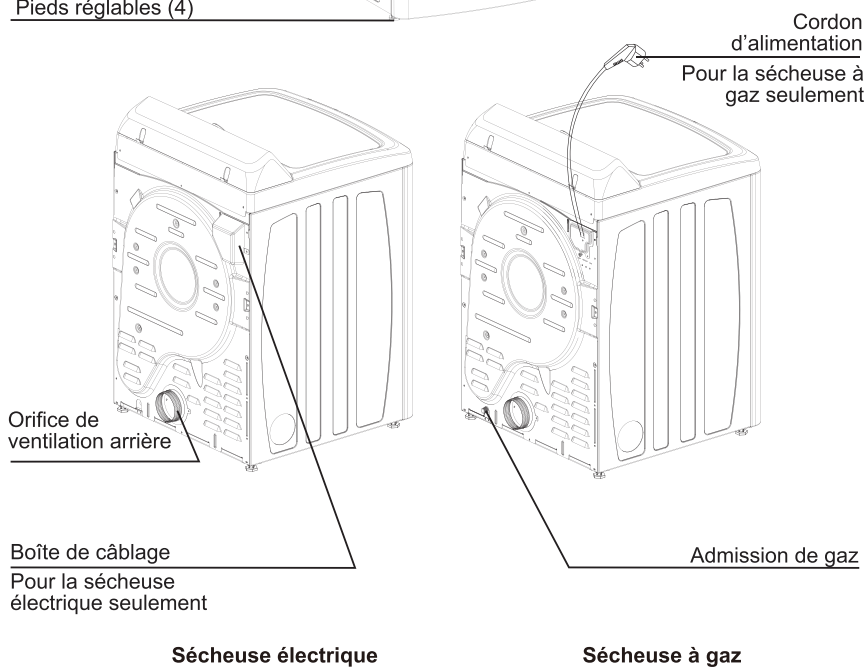
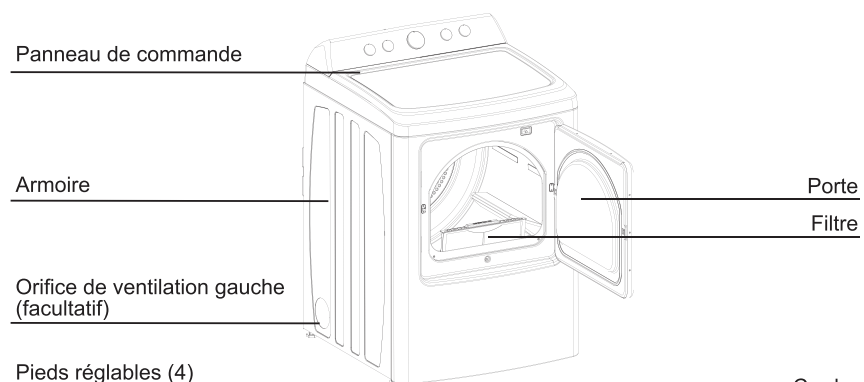

## PIÈCES DE RECHANGE ET ACCESSOIRES

Si vous avez besoin de pièces de rechange ou d'accessoires pour votre sécheuse, communiquez avec le détaillant où vous avez acheté votre sécheuse ou avec le centre de service à la clientèle de **MIDEA** au **1 866 646-4332**



# INSTRUCTIONS D'INSTALLATION

Pour une installation appropriée, nous vous recommandons d'embaucher un installateur qualifié.

## SORTIR LA SÈCHEUSE DE SON EMBALLAGE

- **Déballiez votre sècheuse et vérifiez si elle a été endommagée pendant le transport. Assurez-vous que vous avez reçu tous les articles indiqués ci-dessous.**
- **Pour éviter tout risque de blessure ou de foulure, portez des gants de protection lorsque vous soulevez ou transportez l'appareil.**



### AVERTISSEMENT

Les matériaux d'emballage peuvent être dangereux pour les enfants ;

Gardez les matériaux d'emballage (sacs en plastique, polystyrène, etc.) hors de la portée des enfants.

## OUTILS REQUIS

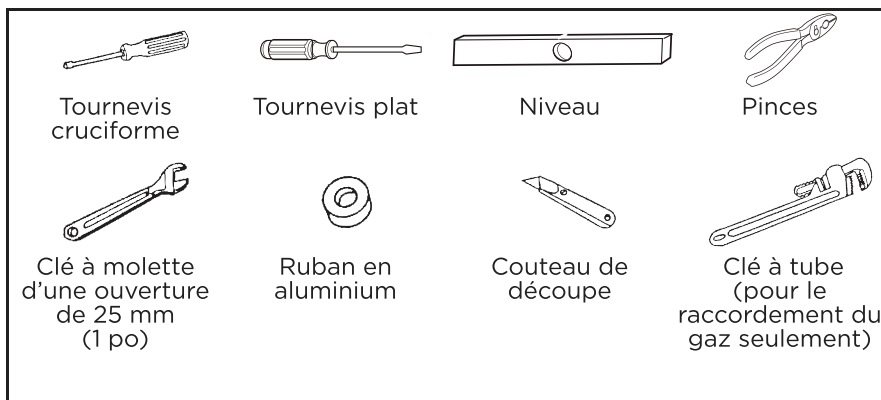

## SÉLECTION DE L'EMPLACEMENT APPROPRIÉ

1. Déplacez votre sècheuse à l'endroit approprié pour l'installation. Pensez à installer la sècheuse et la laveuse côte à côte pour permettre l'accès aux raccords de gaz, électriques et d'évacuation. Posez deux des plateaux en carton sur le sol. Inclinez votre sècheuse sur le côté pour la mettre sur les deux plateaux.
2. Remettez votre sècheuse en position verticale.
3. L'arrière des appareils doit être placé contre un mur conformément aux instructions.

## INSTALLATION DU SYSTÈME D'ÉVACUATION

1. Passez en revue la section « Exigences d'évacuation » avant d'installer le système d'évacuation.
2. Reliez les conduits de votre sècheuse à la hotte d'évacuation. L'extrémité recourbée des sections du conduit doit être orientée vers l'extérieur.
3. N'utilisez PAS de vis à tôle lors de l'assemblage des conduits.
4. Ces joints devraient être scellés avec du ruban adhésif.
5. N'utilisez jamais de matériau d'évacuation en plastique flexible.
6. Conseil pour une installation étanche : installez une section du système d'évacuation sur votre sècheuse avant de la mettre en place.
7. Utilisez du ruban en aluminium pour fixer cette section à votre sècheuse, mais ne couvrez pas les événements de ventilation situés à l'arrière de l'unité dans l'armoire de la sècheuse.
8. Risque d'incendie. N'installez pas de ventilateur auxiliaire dans le conduit d'évacuation.

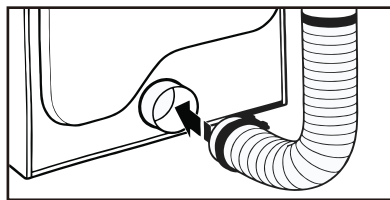
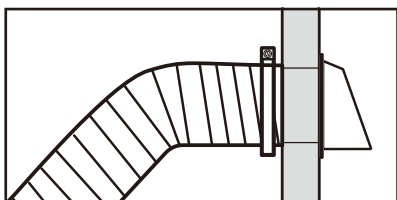

## AVERTISSEMENT

Assurez-vous que votre sècheuse est correctement installée afin qu'elle évacue facilement l'air.

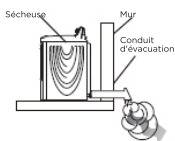

Utilisez un conduit métallique rigide de 4 po (10,2 cm) de diamètre. Scellez tous les joints, y compris au niveau de la sècheuse. N'utilisez jamais de vis qui entraînent l'accumulation de charpie.

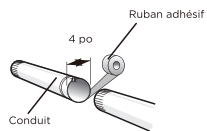

Gardez les conduits aussi droits que possible.

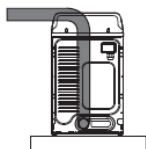

Nettoyez tous les anciens conduits avant d'installer votre nouvelle sècheuse. Assurez-vous que le volet d'aération s'ouvre et se ferme librement. Inspectez et nettoyez le système d'évacuation chaque année.

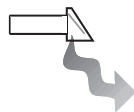

NE restreignez PAS la sècheuse en utilisant un système d'évacuation de mauvaise qualité.



N'UTILISEZ PAS un conduit flexible en plastique, aux parois fines ou non métalliques.



N'UTILISEZ PAS de conduits inutilement longs qui sont dotés d'un trop grand nombre de coudes.

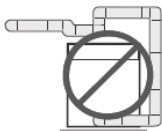

N'UTILISEZ PAS de conduits ou d'évents bosselés ou bouchés.

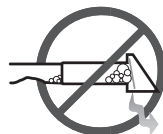

## RACCORDEMENT DE LA CONDUITE DE GAZ (POUR LES MODÈLES AU GAZ)

Passez en revue la section « **Exigences de gaz** » à la page 14. Retirez le capuchon de protection du filet au pas du gaz.

Appliquez sur tous les raccords filetés un matériau de joint d'étanchéité pour canalisation ou une bande de Téflon sur 1 tour et demi.

- Le matériau de joint d'étanchéité utilisé doit être résistant à l'action des gaz de pétrole liquéfié.

Raccordez l'alimentation en gaz à votre sècheuse. Un raccord supplémentaire est requis pour relier l'extrémité filetée femelle de 1,9 cm (3/4 po) du raccord flexible à l'extrémité filetée mâle de 1 cm (3/8 po) de la sècheuse. Utilisez uniquement une nouvelle conduite d'alimentation en gaz homologuée par l'AGA ou l'ACG avec des connecteurs flexibles en acier inoxydable. La réglementation nationale sur le gaz combustible exige qu'un robinet de fermeture manuelle du gaz accessible et agréé soit installé à moins de 15 cm (6 po) de votre sècheuse.

Serrez fermement les raccords de la conduite de gaz.

Ouvrez l'arrivée du gaz.

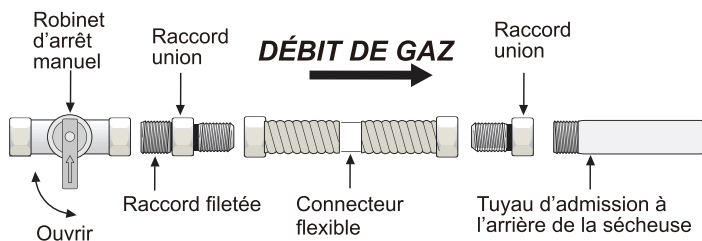

Toutes les connexions doivent être serrées avec une clé

### **AVERTISSEMENT**

- **Toutes les installations au gaz de la sècheuse doivent être dotées d'un robinet d'arrêt manuel.**
- **La tuyauterie en cuivre sans revêtement rouille lorsqu'elle est soumise à du gaz naturel, ce qui cause des fuites de gaz. Utilisez UNIQUEMENT des tuyaux de fer noir, en acier inoxydable ou en laiton revêtus de plastique pour l'approvisionnement en gaz.**
- **Confirmez l'absence de fuite de gaz au niveau des raccords à l'aide d'une solution savonneuse.**
- **Si des bulles apparaissent, resserrez les raccords et revérifiez. N'UTILISEZ PAS une flamme nue pour vérifier la présence de fuites de gaz.**

# RACCORDEMENT DES CÂBLES ÉLECTRIQUES

Passez en revue la section « **Exigences électriques** » à la page 16.

AVANT TOUTE MISE EN MARCHÉ OU TEST, suivez les instructions de mise à la terre dans la section « **Mise à la terre** » à la page 18.

## PRISE À TROIS FILS

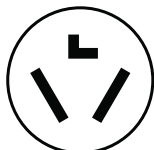

Prise à 3 fils  
(10-30R)

Si votre prise est une prise à trois fils, choisissez un cordon d'alimentation à trois fils avec bornes à anneau ou à fourche et un réducteur de tension homologué UL. Le cordon d'alimentation à trois fils doit :

- Être d'au moins 1,22 m (4 pi) de long.
- Avoir trois fils épais en cuivre de calibre 10.
- Correspondre à une prise à trois fils de type NEMA 10-30R.

Branchements à 3 fils

1. Retirez la vis centrale du bornier.
2. Connectez le fil neutre (blanc ou central) du cordon d'alimentation à la borne à vis centrale du bornier. Assurez-vous d'insérer la vis à travers l'anneau de la borne du cordon d'alimentation et serrez la vis.
3. Reliez les autres fils aux bornes à vis extérieures. Assurez-vous d'insérer la vis à travers l'anneau de la borne et serrez la vis.
4. Serrez les vis de décharge de tension.
5. Insérez la languette du couvercle du bornier dans la fente du panneau arrière de votre sècheuse. Fixez le couvercle à l'aide d'une vis.

Instructions pour le système à 3 fils :

- A Vis de la borne centrale
- B Connecteur de terre externe
- C Fil de terre neutre (blanc)
- D Fil neutre (fil blanc ou central)
- E Réducteur de tension de 1,9 cm (3/4 po) homologué UL

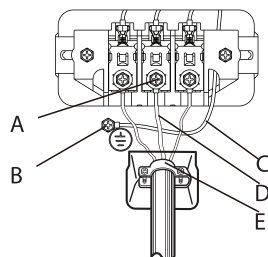

## AVERTISSEMENT

Si vous convertissez un système électrique à 4 fils à un système électrique à 3 fils, le conducteur de terre doit être rebranché sur le support du bornier pour mettre le châssis de la sècheuse à la terre sur le conducteur neutre. Des borniers à anneau sont recommandés. Si vous utilisez des cosses à barrette, assurez-vous qu'elles sont serrées.

## PRISE À QUATRE FILS

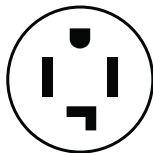

Prise à  
4 fils  
(14-30R)

Si votre prise est une prise à quatre fils, choisissez un cordon d'alimentation à quatre fils avec bornes à anneau ou à fourche et un réducteur de tension homologué UL. Le cordon d'alimentation à quatre fils doit :

- Être d'au moins 1,22 m (4 pi) de long.
- Avoir quatre fils épais en cuivre de calibre 10.
- Correspondre à une prise à quatre fils de type NEMA 14-30R. Le fil de mise à la terre (conducteur de terre) peut être de couleur verte ou nu. Le conducteur neutre doit être identifié par une couleur blanche.

### Branchements à 4 fils

1. Retirez la vis centrale du bornier.
2. Reliez le fil de terre (vert ou sans habillage) du cordon d'alimentation au conducteur à vis de terre externe.
3. Branchez le fil neutre (blanc ou central) du cordon d'alimentation et le fil de terre de l'appareil (blanc) sous la vis centrale du bornier. Assurez-vous d'insérer la vis à travers l'anneau de la borne du cordon d'alimentation et serrez la vis.
4. Reliez les autres fils aux bornes à vis extérieures. Assurez-vous d'insérer la vis à travers l'anneau de la borne et serrez la vis.
5. Serrez les vis de décharge de tension.
6. Insérez la languette du couvercle du bornier dans la fente du panneau arrière de votre sècheuse. Fixez le couvercle à l'aide d'une vis.

Instructions pour le système à 4 fils :

**IMPORTANT : Des borniers à anneau sont recommandés. Si vous utilisez des cosses à barrette, assurez-vous qu'elles sont serrées.**

- (A) Vis de la borne centrale
- (B) Connecteur de terre externe
- (C) Fil de cuivre vert ou dénudé du cordon d'alimentation
- (D) Fil de terre neutre (blanc)
- (E) Fil neutre (blanc ou central)
- (F) 3/4" (1.9 Réducteur de tension de 1,9 cm (3/4 po) homologué UL

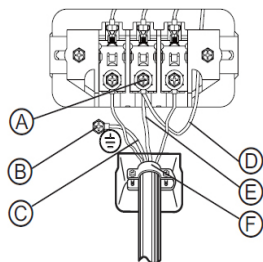

## AVERTISSEMENT

### Risque de choc électrique



Tous les modèles américains sont produits pour un **BRANCHEMENT À 3 FILS**.

Le châssis de la sècheuse est relié au conducteur neutre au niveau du bornier. UN **BRANCHEMENT À 4 FILS** est nécessaire pour les nouvelles constructions, les habitations rénovées, les maisons mobiles ou les codes locaux ne permettant pas la mise à la terre via le conducteur neutre. Si le système à 4 fils est utilisé, le châssis de la sècheuse ne peut pas être relié au conducteur neutre au niveau du bornier. Consultez la section « **Exigences électriques** » à la page 16 pour les BRANCHEMENTS À 3 FILS ou À 4 FILS. Retirez la plaque de recouvrement du bornier.

Insérez le cordon d'alimentation avec un réducteur de tension homologué UL à travers le tuyau fourni dans le panneau à proximité du bornier.

- Un réducteur de tension doit être utilisé.

Ne desserrez pas les écrous déjà fixés au bornier. Assurez-vous qu'ils sont bien serrés. Utilisez une douille profonde de 1 cm (3/8 po).

## MISE À NIVEAU DE LA SÉCHEUSE

Pour s'assurer que la sécheuse offre une performance de séchage optimale, elle doit être mise à niveau. Pour réduire au minimum les vibrations, le bruit et les mouvements involontaires, le sol sur lequel la sécheuse est installée doit être de niveau et parfaitement stable.

- Ajustez les pieds réglables uniquement pour mettre la sécheuse à niveau. Si vous allongez les pieds réglables plus que nécessaire, les vibrations seront plus importantes.



## MISE SOUS TENSION

Assurez-vous que tous les raccords de gaz (modèles au gaz seulement), d'évacuation et électriques ont été effectués. Branchez votre sécheuse.

## VÉRIFICATION FINALE

- Assurez-vous que la sécheuse est branchée dans une prise électrique et qu'elle est correctement mise à la terre.
- Les conduits d'évacuation sont branchés et les joints sont scellés.
- Aucun conduit flexible en plastique NE PEUT ÊTRE UTILISÉ.
- Utilisez du matériel d'évacuation en métal rigide ou en métal flexible à parois rigides.
- La sécheuse est à niveau et est fermement en place sur le sol.
- Modèles au gaz - l'arrivée de gaz est ouverte et il n'y a aucune fuite de gaz.
- Démarrez votre sécheuse pour confirmer qu'elle fonctionne, chauffe et s'arrête.

### ! MISE EN GARDE

Le brûleur pourrait ne pas s'allumer initialement s'il y a de l'air dans la conduite de gaz. Effectuer un séchage à chaud permettra de purger la conduite. Si le gaz ne s'allume pas dans les 5 minutes, éteignez votre sécheuse et attendez 5 minutes. Assurez-vous que le robinet d'alimentation en gaz de votre sécheuse a été ouvert. Pour vérifier l'allumage du gaz, vérifiez l'émission de chaleur au niveau de l'évacuation.



## PROCÉDURE D'INVERSION DE PORTE

- 1 Assurez-vous que le cordon d'alimentation est débranché.
- 2 Tout en retenant la porte, enlevez les quatre vis d'articulation de la porte, puis soulevez la porte pour la retirer et la mettre de côté.

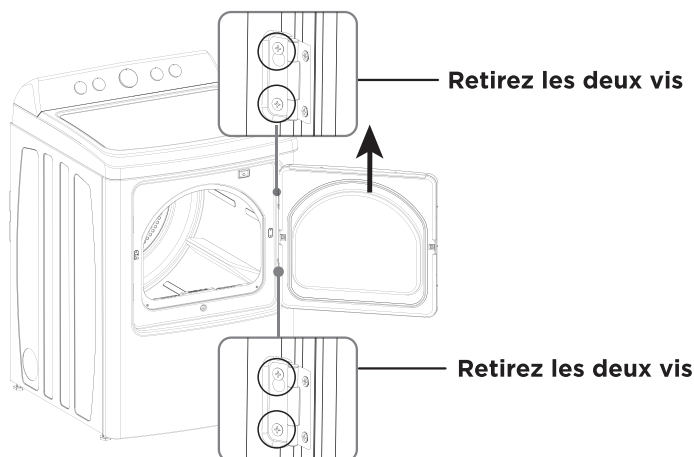

- 3 Retirez les vis du couvercle du verrouillage de la porte sur le côté droit de la sécheuse et les vis du couvercle du verrouillage de la porte sur le côté gauche de la sécheuse.
- 4 Installez le verrou de porte sur le côté droit de la sécheuse avec les vis que vous venez de retirer, puis installez le couvercle du verrou de porte sur le côté gauche de la sécheuse.

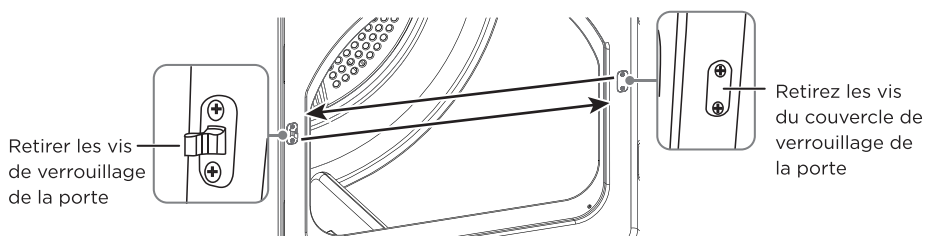

3-4

**5** Retirez les 12 vis autour de la porte.

**6** Tirez le cadre de la porte intérieure du cadre de la porte extérieure.

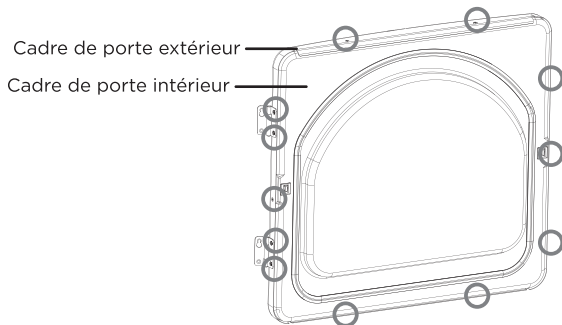

### 5-6

**7** Faites pivoter la plaque de porte extérieure de 180 degrés, puis remontez-la avec la plaque de porte intérieure avec les vis que vous avez retirées précédemment.

**8** Installez les charnières sur le côté gauche de la sécheuse.

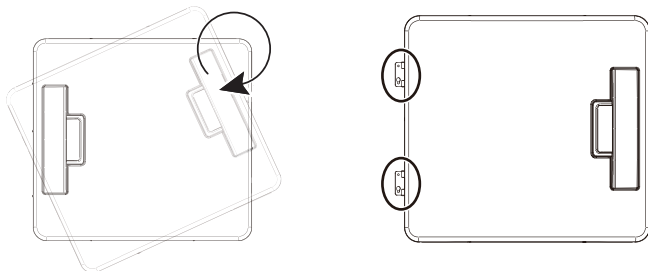

### 7-8

**9** Alignez les charnières de la porte avec les trous de vis de charnière à l'avant de votre sécheuse, puis fixez la porte avec les quatre vis que vous avez retirées précédemment.

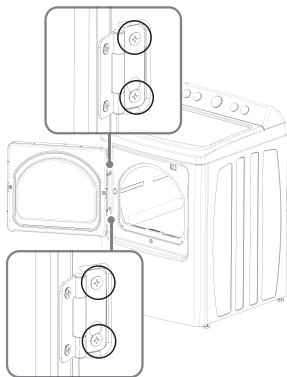

# CHANGER L'EMPLACEMENT DE L'ÉVACUATION D'AIR DE LA SÈCHEUSE

À l'origine, votre nouvelle sècheuse évacue l'air vers l'arrière. Elle peut également être configurée pour évacuer l'air par le dessous ou par le côté gauche (comme vu à partir de l'avant).

Il est possible d'acheter une trousse d'adaptation auprès de n'importe quel détaillant. Cette trousse contient les composants de conduit nécessaires pour changer l'emplacement de l'évacuation d'air de la sècheuse.

## Outils et matériaux requis

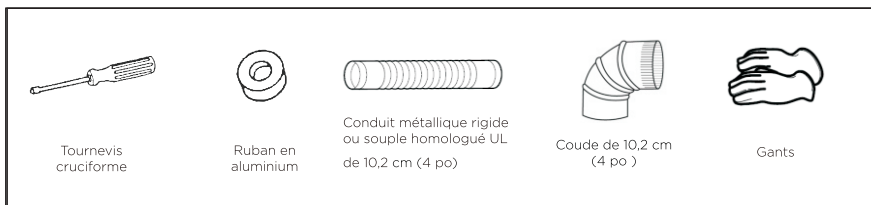

1. Retirez les vis de fixation du conduit d'évacuation arrière. Retirez le conduit d'évacuation.

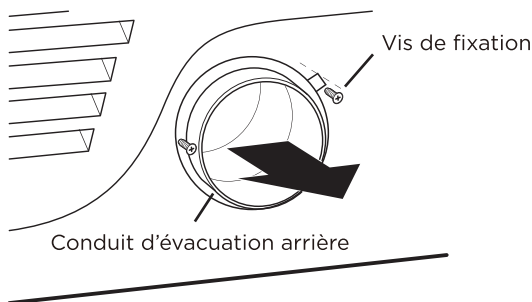

## Option 1 : Évacuation latérale

2. Appuyez sur les attaches de la débouchure et retirez délicatement la débouchure pour l'ouverture de ventilation désirée. Raccordez le conduit adaptateur sur le boîtier du ventilateur de la sècheuse, comme illustré.

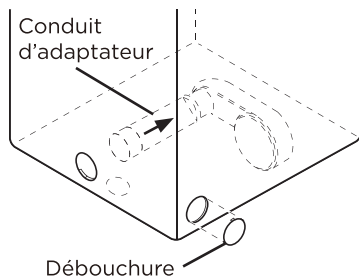

3. Préassemblez un coude de 10,2 cm (4 po) à la section de conduit de 10,2 cm (4 po) suivante et fixez tous les joints à l'aide de ruban en aluminium. Assurez-vous que l'extrémité mâle du coude est orientée VERS L'EXTÉRIEUR de la sécheuse.

Insérez l'ensemble coude/conduit dans l'ouverture latérale et raccordez-le au conduit adaptateur.

Fixez le tout à l'aide de ruban en aluminium. Assurez-vous que l'extrémité mâle du conduit dépasse de 3,8 cm (1,5 pouce) pour le raccordement au reste du système d'évacuation. Mettez du ruban en aluminium à l'arrière de la sécheuse.

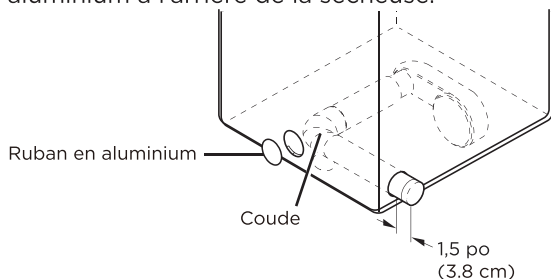

## Option 2 : Évacuation par le dessous

2. Appuyez sur les attaches de la débouchure et retirez délicatement la débouchure pour l'ouverture de ventilation désirée.

Raccordez le conduit adaptateur sur le boîtier du ventilateur de la sécheuse, comme illustré.

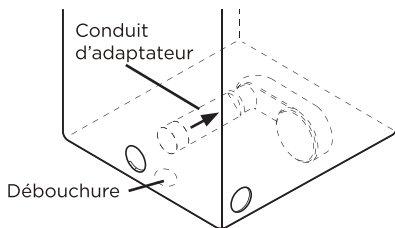

- 3 Insérez le coude de 10,2 cm (4 po) dans l'ouverture arrière et raccordez-le au conduit adaptateur.

Assurez-vous que l'extrémité mâle du coude est orientée vers l'ouverture dans la partie inférieure de la sécheuse.

Fixez le tout à l'aide de ruban en aluminium.

Mettez du ruban en aluminium à l'arrière de la sécheuse.

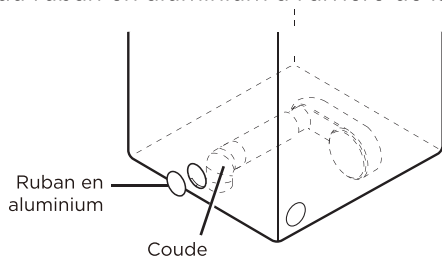

## Dimensions pour l'installation

- Évacuation vers l'arrière (par défaut)

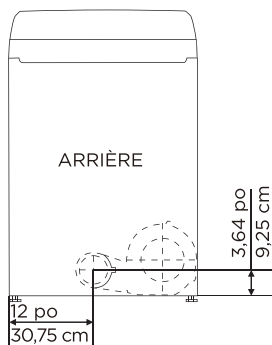

- Évacuation latérale

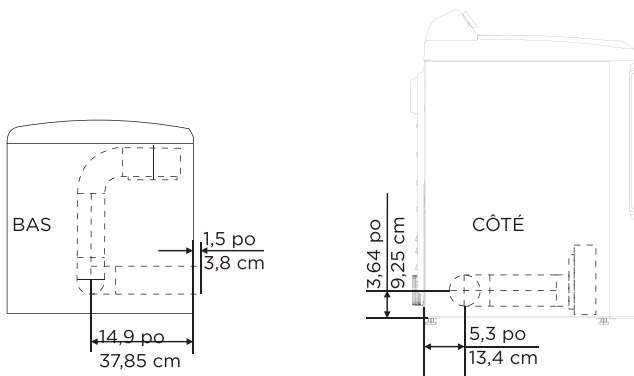

- Évacuation par le dessous

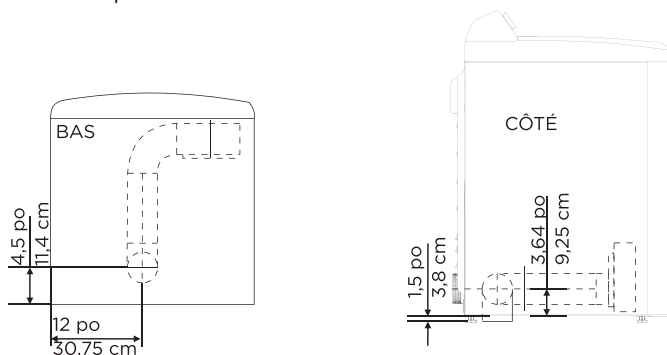

# UTILISATION DE LA SÈCHEUSE

## PANNEAU DE COMMANDE

### AVERTISSEMENT

Pour réduire le risque d'incendie, de choc électrique ou de blessure, lisez les CONSIGNES DE SÉCURITÉ IMPORTANTES avant d'utiliser l'appareil.

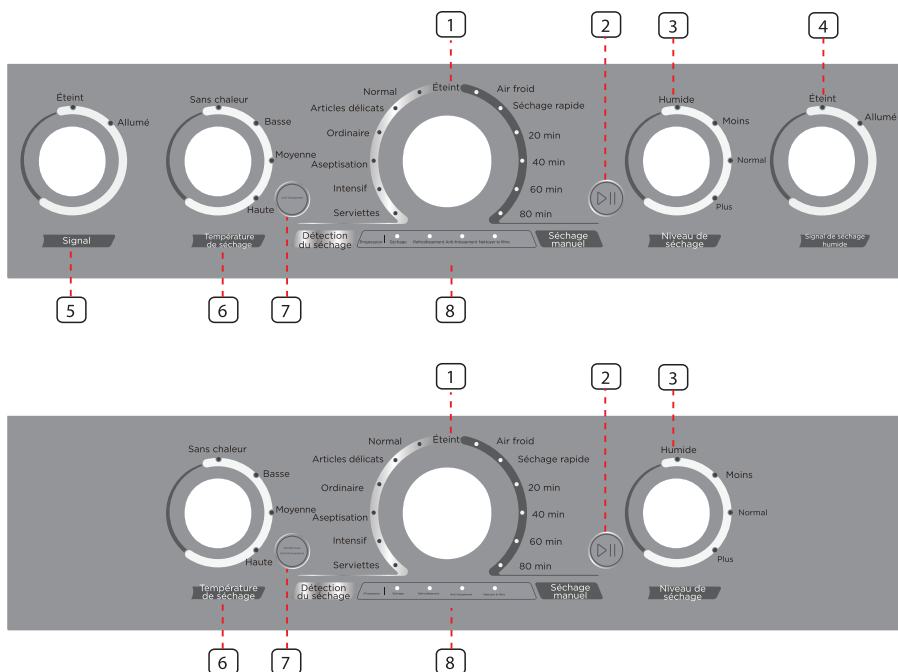

### 1 Sélecteur de cycle

Sélectionnez le cycle désiré pour le type de brassée.

Le cycle que vous sélectionnez détermine le contrôle de la chaleur du cycle.

Les cycles Normal, Delicates (Articles délicats), Heavy Duty (Usage intensif), Casual (Ordinaire), Towels (Serviettes), et Sanitize (Stérilisation) sont des cycles Sensor Dry (Détection de séchage).

Les cycles Quick Dry, 20 Min, 40 Min, 60 Min, 80 Min et Air Fluff sont des cycles de séchage manuel.

**Tournez le bouton à « Off » (Arrêt) pour éteindre la machine.**

### 2 START/PAUSE (MISE EN MARCHÉ/PAUSE)

Appuyez sur ce bouton pour démarrer ou interrompre le programme. Une fois le cycle commencé, vous ne pouvez modifier aucun paramètre, sauf si vous ajoutez des vêtements.

### 3 Niveau de séchage

Tournez le bouton pour sélectionner le degré de séchage. Des degrés de séchage différents se traduisent par des durées de séchage différentes. Pour que les vêtements puissent être repassés manuellement, un plus bas niveau de séchage devrait être sélectionné.

### 4 Signal de séchage humide

Cette fonction est utile lorsque vous voulez enlever certains vêtements pour les repasser. L'appareil émettra six bips lorsque le niveau d'humidité dans les vêtements sera adéquat pour le repassage.

À ce moment-là, vous pouvez enlever ces vêtements et continuer à faire sécher les autres articles en appuyant une fois sur le bouton « START/PAUSE » (MISE EN MARCHÉ/PAUSE).

REMARQUE : L'appareil ne cessera pas de fonctionner si vous ne sortez pas ces vêtements pour le repassage.

**Tournez le bouton sur « Off » (Arrêt) pour arrêter l'avertisseur sonore.**

### 5 Signal

Tournez le bouton sur « Off » (Arrêt) pour arrêter l'avertisseur sonore.

Tournez le bouton sur « On » (Marché) pour activer l'avertisseur sonore.

Votre sélection sera conservée jusqu'à la prochaine pression du bouton.

### 6 Température de séchage

Tournez le bouton pour sélectionner la température de séchage.

High (Haute) - Pour les vêtements en coton résistants ou portant l'étiquette Sécher par culbutage.

Medium (Moyenne) - Pour les tissus infroissables, les tissus synthétiques, les cotons légers ou les vêtements portant l'étiquette Sécher par culbutage à température moyenne.

Low (Basse) - Pour faire sécher les tissus synthétiques ou les tissus tricotés lavables à une température plus basse que la température moyenne.

No Heat (Aucune chaleur) - Ne fournit que le cycle d'air sans chaleur.

### 7 Anti-froissement

Appuyez une fois sur le bouton « **WRINKLE CARE** » (Anti-froissement) pour ajouter l'étape anti-froissement au programme d'exploitation. Le voyant « Wrinkle Care » s'allumera.

Appuyez de nouveau pour annuler la sélection.

Le cycle anti-froissement fournit environ 90 minutes de rotation intermittente à froid à la fin du cycle pour éviter que le linge se froisse. La brassée est déjà sèche et peut être retirée en tout temps pendant le cycle anti-froissement.

### 8 Affichage de l'état du cycle

L'indicateur de progression du cycle de séchage clignote lorsque la sècheuse est en marche pour indiquer l'étape du cycle de séchage.

# SÉCHAGE D'UNE BRASSÉE DE LESSIVE

## 1. Mettez votre sècheuse en marche.

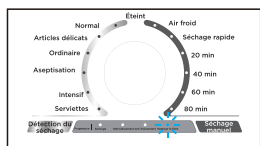

- Sélectionnez n'importe quel programme, à l'exception de On (Marche) et Blank (Vide) pour mettre votre sèche-linge en marche.
- Le témoin de nettoyage du filtre dans la barre de processus clignote 10 fois lorsque votre sècheuse est sous tension

## 2. Mettez des articles dans votre sècheuse.



- Vous devez nettoyer le filtre avant de remplir la sècheuse.
- Placez une seule brassée à la fois dans votre sècheuse.
- Un mélange de tissus épais et légers séchera différemment. Par conséquent, les tissus légers risquent d'être secs alors que les tissus épais seront encore humides à la fin du cycle de séchage.
- Ajoutez un ou plusieurs articles semblables dans votre sècheuse lorsque seul un ou deux articles doivent être séchés. Ceci améliore l'action du tambour et l'efficacité de séchage.
- Une surcharge de linge restreint l'action du tambour, ce qui se traduit par un séchage irrégulier et un froissage excessif de certains tissus.

## 3. Sélectionnez le cycle et les options appropriés pour la brassée.

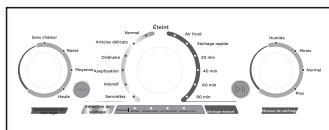

- Sélectionnez le cycle approprié en utilisant le sélecteur de cycle en fonction du tableau de cycle à la page suivante.
- Sélectionnez la fonction optionnelle appropriée selon le tableau de la page suivante.

## 4. Démarrez votre sècheuse.



Appuyer sur le bouton **START/PAUSE ( Mise en marche/ Pause )** démarrera le cycle sélectionné. Pour **INTERROMPRE** le cycle, appuyez sur le bouton **START/PAUSE ( Mise en marche/ Pause )** puis ouvrez la porte. Pour remettre la sècheuse en marche, appuyez toujours sur **START/PAUSE ( Mise en marche/ Pause )** après avoir fermé la porte. Ouvrir la porte arrêtera immédiatement la sècheuse et vous devrez appuyer sur le bouton **START/PAUSE ( MISE EN MARCHÉ/ PAUSE )** pour la remettre en marche.



Cycle	Type de tissu	Température de séchage	Niveau de séchage	WRINKLE CARE (Anti-froissement)	Quantité maximale
Normal	Coton Sous-vêtements Lin	Moyenne	More (Plus)	○	
			Normal		
			Less (Moins)		
Heavy Duty (Intensif)	Jeans Pantalons en velours Vêtements de travail	Haute	More (Plus)	○	
			Normal		
			Less (Moins)		
Serviettes	Serviettes Coton épais	Haute	More (Plus)	○	
			Normal		
			Less (Moins)		
Casual (Ordinaire)	Coton infroissable Tissus synthétiques tricotés	Moyenne	More (Plus)	○	
			Normal		
			Less (Moins)		
Déliçates (Articles déliçats)	Articles sensibles	Basse	More (Plus)	○	
			Normal		
			Less (Moins)		
Sanitize (Aseptisation)	Literie	Haute	More (Plus)	○	
			Normal		
			Less (Moins)		
Quick Dry (Séchage rapide)		Haute	/	○	
		Moyenne			
		Basse			
		No Heat (Sans chaleur)			
20 min		Haute	/	○	
		Moyenne			
		Basse			
		No Heat (Sans chaleur)			
40 min		Haute	/	○	
		Moyenne			
		Basse			
		No Heat (Sans chaleur)			
60 min		Haute	/	○	
		Moyenne			
		Basse			
		No Heat (Sans chaleur)			
80 min		Haute	/	○	
		Moyenne			
		Basse			
		No Heat (Sans chaleur)			
Air Fluff (Air froid)		No Heat (Sans chaleur)	/	○	

\* Le tableau en gris est un réglage initial. « O » est toutes les fonctions facultatives que vous pouvez sélectionner.

\* Pour un meilleur effet de séchage, veuillez sélectionner un niveau de séchage plus élevé.

### Recommandations relatives à la taille de la brassée humide :

Pour des résultats optimaux, suivez les recommandations relatives à la taille de la brassée humide indiquées pour chaque cycle.

**Petite brassée :** Remplissez le tambour de la sècheuse avec de 3 à 4 articles, et pas plus de 1/4 de sa capacité.

**Brassée de taille moyenne :** Remplissez le tambour de la sècheuse à environ 1/2 de sa capacité.

**Grande brassée :** Remplissez le tambour de la sècheuse à environ 3/4 de sa capacité. Ne pas surcharger. Les articles doivent pouvoir culbuter librement.

## 5. Retirez votre lessive.

- La sècheuse émet 6 bips après la fin du cycle.

## NETTOYAGE DU FILTRE

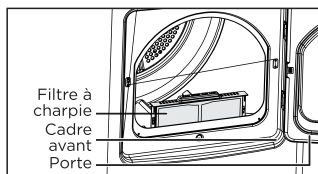

Pour éviter un risque d'incendie, assurez-vous de nettoyer le filtre à charpie avant ou après chaque brassée.

- Pour réduire le temps de séchage.
- Pour un fonctionnement énergétiquement plus efficace.



### MISE EN GARDE

- Ne faites PAS fonctionner votre sècheuse si le filtre à charpie n'est pas en place.
- N'utilisez pas un filtre à charpie endommagé. Cela peut avoir une incidence négative sur la performance et/ou causer un incendie.

## CONSEILS PARTICULIERS POUR LA LESSIVE

Veillez suivre les consignes de l'étiquette d'entretien ou du fabricant pour le séchage. S'il n'y a pas d'instructions sur l'étiquette d'entretien, utilisez les renseignements suivants comme guide.

Articles	Guide de séchage
<b>Couvre-lits et douillettes</b>	<ul style="list-style-type: none"> <li>• Suivez les instructions sur l'étiquette d'entretien ou séchez au cycle Heavy Duty (Usage intensif).</li> <li>• Assurez-vous que l'article est complètement sec avant de l'utiliser ou de le ranger.</li> <li>• Peut nécessiter un repositionnement pour assurer un séchage uniforme.</li> </ul>
<b>Couvertures</b>	<ul style="list-style-type: none"> <li>• Utilisez le cycle normal et séchez une seule couverture à la fois pour assurer une action de tambour optimale.</li> <li>• Assurez-vous que l'article est complètement sec avant de l'utiliser ou de le ranger.</li> <li>• Peut nécessiter un repositionnement pour assurer un séchage uniforme.</li> </ul>
<b>Rideaux et tentures</b>	<ul style="list-style-type: none"> <li>• Utilisez le cycle Casual (ordinaire), le réglage de température Medium (Moyenne) et le niveau de séchage Less Dry (Moins sec) pour minimiser l'apparition de plis.</li> <li>• Séchez ce type de linge par petits volumes pour des résultats optimaux et sortez-le dès que possible.</li> </ul>
<b>Couches en tissu</b>	<ul style="list-style-type: none"> <li>• Utilisez le cycle normal à température élevée pour les couches en tissu ouaté et duveteux.</li> </ul>
<b>Articles garnis de duvet (vestes, sacs de couchage, douillettes, etc.)</b>	<ul style="list-style-type: none"> <li>• Utilisez le cycle Normal à Haute température.</li> <li>• Ajoutez quelques serviettes sèches pour réduire le temps de séchage et absorber l'humidité.</li> </ul>
<b>Caoutchouc mousse (revêtements de tapis, jouets en peluche, épaulettes,)</b>	<ul style="list-style-type: none"> <li>• NE PAS sécher à chaud. Utilisez le cycle Air Fluff (no heat) (Air froid (Sans chaleur)).</li> </ul> <p>AVERTISSEMENT : Sécher un article en caoutchouc avec de la chaleur pourrait l'endommager ou constituer un risque d'incendie.</p>
<b>Oreillers</b>	<ul style="list-style-type: none"> <li>• Utilisez le cycle normal.</li> <li>• Ajoutez quelques serviettes sèches et une paire de chaussures de sport propres pour aider l'action de séchage rotatif et donner du volume à l'article.</li> </ul> <p>NE SÉCHEZ PAS d'oreillers en kapok ou en mousse dans la sècheuse. Vous pouvez sécher ces articles en autant que vous utilisez le cycle Air Fluff (Air froid).</p>
<b>Plastiques (comme les rideaux de douche ou les housses de mobilier d'extérieur)</b>	<ul style="list-style-type: none"> <li>• Utilisez le cycle Air Fluff (Air froid) ou le cycle Time Dry (Séchage minuté) au réglage de température Low (Basse) selon les instructions sur l'étiquette d'entretien.</li> </ul>

### Articles à NE PAS sécher dans la laveuse :

- Articles en fibre de verre (rideaux, draperies, etc.)
- Lainages, à moins d'indication contraire sur l'étiquette.
- Articles imprégnés d'huile végétale ou alimentaire.

# ENTRETIEN DE LA SÈCHEUSE

## AVERTISSEMENT

- Certaines pièces internes ne sont pas mises à la terre délibérément et peuvent présenter un risque de choc électrique pendant l'entretien. Personnel d'entretien - Ne touchez pas les pièces suivantes pendant que l'appareil est sous tension : robinet d'admission, panneau de commande et thermistance de régulation de la température (située dans le boîtier du ventilateur).

## NETTOYAGE ET ENTRETIEN

### PANNEAU DE COMMANDE

- Nettoyez avec un chiffon doux et humide. N'utilisez pas de substances abrasives.
- Ne vaporisez pas de produits de nettoyage directement sur le panneau.
- La finition du panneau de commande pourrait être endommagée par certains détachants pour tissu. Appliquez de tels produits à l'écart de votre sècheuse et essuyez immédiatement tout dégât ou toute surpulvérisation.

### TAMBOUR EN ACIER INOXYDABLE OU ANODISÉ

- Pour nettoyer le tambour en acier inoxydable ou anodisé, utilisez un chiffon humide avec un nettoyant doux et non abrasif convenant aux surfaces en acier inoxydable et anodisées.
- Enlevez les résidus du nettoyant et séchez avec un linge propre.

### EXTÉRIEUR DE LA SÈCHEUSE

- Nettoyez avec un chiffon doux et humide. N'utilisez pas de substances abrasives.
- Protégez la surface contre les objets tranchants.
- Ne placez aucun objet lourd ou tranchant ni aucune boîte de détergent sur la sècheuse. Rangez-les dans une boîte de rangement séparée. Cela peut égratigner ou endommager le couvercle supérieur de la sècheuse.
- Puisque la sècheuse a une finition brillante, la surface peut être égratignée ou endommagée.
- Évitez d'égratigner ou d'endommager la surface lors de l'utilisation de la sècheuse.

### SYSTÈME D'ÉVACUATION DE LA SÈCHEUSE

- Devrait être inspecté et nettoyé chaque année pour préserver une performance optimale.
- Débranchez le conduit d'évacuation de la sècheuse et du boîtier du ventilateur (au niveau de la sortie d'évacuation) à l'extérieur du bâtiment.
- Vérifiez l'intérieur du conduit et enlevez toute accumulation de charpie.
- Assurez-vous que la charpie est enlevée de la hotte d'évacuation. La charpie peut s'accumuler dans la hotte d'évacuation, ce qui pourrait empêcher les clapets ou les volets de s'ouvrir ou de se fermer complètement.

- Après avoir nettoyé la hotte d'évacuation, vérifiez si les clapets ou les volets bougent librement.
- Réassemblez le conduit et la hotte d'évacuation en vérifiant que les joints sont bien fixés et scellés.
- Mettez la sècheuse en marche et vérifiez que l'air d'évacuation n'est pas obstrué dans l'évent et qu'il n'y a pas de fuite dans le système.
- La hotte d'évacuation extérieure doit être nettoyée plus fréquemment pour assurer un fonctionnement adéquat.

## DÉPANNAGE

### VÉRIFIEZ CES SOLUTIONS SI VOTRE SÈCHEUSE...

Si votre sècheuse a un des problèmes suivants, vous pouvez vérifier les solutions énumérées ci-dessous avant de passer un appel de service. Cela vous permettra d'économiser du temps et de l'argent.

Problème	Solution
<b>L'appareil ne se met pas en marche</b>	<ul style="list-style-type: none"> <li>• Assurez-vous que la porte est verrouillée.</li> <li>• Assurez-vous que le cordon d'alimentation est branché dans une prise électrique.</li> <li>• Vérifiez le disjoncteur et les fusibles de la résidence.</li> <li>• Appuyez de nouveau sur le bouton Start/Pause (Mise en marche/Pause) si la porte est ouverte pendant le cycle.</li> </ul>
<b>L'appareil ne chauffe pas.</b>	<ul style="list-style-type: none"> <li>• Vérifiez le disjoncteur et les fusibles de la résidence.</li> <li>• Sélectionnez un réglage de température autre qu'Air Fluff (Air froid) et vérifiez que la sélection de température n'est pas « No Heat » (Aucune chaleur)</li> <li>• Sur une sècheuse à gaz, vérifiez que l'admission de gaz est ouverte.</li> <li>• Nettoyez le filtre à charpie et le conduit d'évacuation.</li> <li>• La sècheuse peut être passée au processus de refroidissement du cycle.</li> </ul>
<b>L'appareil ne sèche pas.</b>	<ul style="list-style-type: none"> <li>• Vérifiez tout ce qui est mentionné ci-haut et...</li> <li>• Assurez-vous que la hotte d'évacuation à l'extérieur de la maison peut s'ouvrir et se fermer sans problème.</li> <li>• Vérifiez s'il y a une accumulation de charpie dans le système d'évacuation. Les conduits doivent être inspectés et nettoyés chaque année.</li> <li>• Utilisez un conduit d'évacuation rigide en métal de 10,2 cm (4 po).</li> <li>• Ne surchargez pas. 1 brassée de lavage = 1 brassée sèche.</li> <li>• Séparez les articles lourds des articles légers.</li> <li>• De grands articles volumineux comme des couvertures ou des douillettes peuvent nécessiter un repositionnement pour assurer un séchage uniforme.</li> <li>• La brassée peut être trop petite pour culbuter correctement. Ajoutez quelques serviettes.</li> </ul>

Problème	Solution
<b>L'appareil est bruyant.</b>	<ul style="list-style-type: none"> <li>• Vérifiez s'il y a des objets comme des pièces de monnaie, des boutons dé cousus, des clous, des fermetures éclair brisées, etc., dans les vêtements. Retirez-les rapidement.</li> <li>• Il est normal d'entendre le robinet de gaz ou le cycle de l'élément de façon intermittente pendant le cycle de séchage.</li> <li>• Assurez-vous que la sècheuse est correctement mise à niveau, comme indiqué dans les instructions d'installation.</li> <li>• Il est normal que la sècheuse émette un bourdonnement en raison de la grande vitesse de déplacement d'air dans le tambour et le système d'évacuation.</li> </ul>
<b>Les vêtements sont séchés de façon inégale.</b>	<ul style="list-style-type: none"> <li>• Les coutures, les poches et les autres sections lourdes pourraient ne pas être complètement sèches lorsque le reste de la brassée atteint le niveau de séchage sélectionné. C'est normal. Sélectionnez le réglage Extra Dry (Très sec) si désiré.</li> <li>• Si un article lourd est séché avec une brassée légère, comme une serviette avec des draps, il est possible que l'article lourd ne soit pas complètement sec lorsque le reste de la brassée aura atteint le niveau de séchage sélectionné. Séparez les articles lourds des articles légers pour obtenir les meilleurs résultats de séchage.</li> </ul>
<b>S'arrête avant que la brassée soit sèche.</b>	<ul style="list-style-type: none"> <li>• Il n'y a pas assez de vêtements dans la sècheuse. Ajoutez plus d'articles ou quelques serviettes et redémarrez le cycle.</li> <li>• Il y a trop de vêtements dans la sècheuse. Retirez certains articles et redémarrez la sècheuse.</li> </ul>
<b>L'appareil dégage une odeur particulière.</b>	<ul style="list-style-type: none"> <li>• Les odeurs domestiques comme la peinture, le vernis, les nettoyeurs forts, etc. peuvent entrer dans la sècheuse via l'air ambiant. C'est normal puisque la sècheuse aspire l'air de l'espace environnant des emplacements de la sècheuse.</li> <li>• Lorsque ces odeurs restent dans l'air, aérez complètement la pièce avant d'utiliser la sècheuse.</li> </ul>
<b>Les odeurs restent dans les vêtements, même après le rafraîchissement.</b>	<ul style="list-style-type: none"> <li>• Les tissus contenant des odeurs fortes doivent être lavés en utilisant le cycle de lavage désiré.</li> </ul>
<b>Vêtements encore froissés après le cycle de prévention des faux plis</b>	<ul style="list-style-type: none"> <li>• De petites brassées de 1 à 4 articles fonctionnent mieux.</li> <li>• Mettez moins de vêtements. Mettez des vêtements semblables.</li> </ul>
<b>Charpie sur les vêtements</b>	<ul style="list-style-type: none"> <li>• Nettoyez le filtre à charpie avant chaque cycle.</li> <li>• Certains tissus produisent beaucoup de charpie (par exemple, une serviette en coton blanc pelucheux) et doivent être séchés séparément des vêtements qui accumulent la charpie (par exemple, une paire de pantalons en lin noir ajouré).</li> <li>• Divisez les grandes brassées en petites brassées pour le séchage.</li> <li>• Vérifiez bien les poches avant de laver et de sécher les vêtements.</li> </ul>

## CODES D'ERREUR

Code d'erreur	Symbole d'erreur	Cause possible	Solutions
C9	⊙ ● ● ●	Échec des circuits imprimés.	Appelez le centre de service pour obtenir de l'aide. N'utilisez pas la sècheuse.
E4	⊙ ● ○ ○	Échec du capteur d'humidité.	L'appareil terminera le cycle en cours d'exécution, mais les vêtements pourraient être trop séchés.  L'appareil peut toujours fonctionner en utilisant des cycles de durée. Appelez le centre de service pour obtenir de l'aide.
E3	⊙ ○ ○ ●	Le NTC à l'avant a échoué.	Appelez le centre de service pour obtenir de l'aide. N'utilisez pas la sècheuse.
E5	⊙ ○ ● ○	Le NTC à l'arrière a échoué.	Appelez le centre de service pour obtenir de l'aide. N'utilisez pas la sècheuse.



































⊙ Clignotement   ○ Foncé   ● Éclairage

**\* En cas d'erreur, l'avertisseur sonore émet un bip de 5 secondes et se répète une fois toutes les 15 minutes. Après 24 heures, la machine s'éteindra automatiquement.**

# ANNEXE

## TABLEAU DES SYMBOLES TEXTILES

Les symboles suivants fournissent des conseils sur l'entretien des vêtements. Les étiquettes d'entretien des vêtements comprennent des symboles pour le lavage, le blanchiment, le séchage, le repassage ou le nettoyage à sec, le cas échéant. L'utilisation de symboles assure une uniformité entre les fabricants d'articles domestiques et importés. Suivez les directives sur les étiquettes d'entretien pour maximiser la durée de vie du vêtement et réduire les problèmes de lavage.

Cycle de lavage		Consignes spéciales		Symboles d'avertissement pour la lessive	
	Normal		Séchage en suspension		Ne pas laver
	Infroissable/ Résistant aux froissements/Anti-froissement		Séchage par égouttement		Ne pas tordre
	Doux/Délicat		Séchage à plat		Aucun agent de blanchiment
	Hand Wash (Lavage à la main)	Température			Pas de séchage machine
Température de l'eau**			Haute		Pas de vapeur (ajouté au fer à repasser)
	Hot (Chaud)		Medium (Moyen)		Pas de repassage
	Warm (Tiède)		Basse	Nettoyage à sec	
	Cold (Froid)		Toutes températures		Nettoyage à sec
Agent de blanchiment			Pas de chaleur/d'air		Pas de nettoyage à sec
	Tout agent de blanchiment (si nécessaire)	Températures de repassage à sec ou à la vapeur			Séchage en suspension
	Agent de blanchiment non chloré et non décolorant uniquement (si nécessaire)		Haute		Séchage par égouttement
	Cycle de séchage machine		Medium (Moyen)		Séchage à plat
Normal			Basse		
	Infroissable/ Résistant aux froissements/ Anti-froissement		Pour les articles en laine lavables à la machine. Les brassées devraient être inférieures à 8 livres.		
	Doux/Délicat				

\*\* Le nombre de points représente les températures de lavage appropriées pour divers articles. Les niveaux de température sont : Chaud (105 à 125 °F/41 à 52 °C), Tiède (85 à 105 °F/29 à 41 °C) et Froid (60 à 85 °F/16 à 29 °C).



# MIDEA BUANDERIE SÈCHEUSE GARANTIE LIMITÉE

## JOIGNEZ VOTRE REÇU ICI. UNE PREUVE D'ACHAT EST REQUISE POUR OBTENIR LE SERVICE DE GARANTIE.

Veillez avoir les renseignements suivants disponibles lorsque vous appelez le Centre de service à la clientèle :

- Nom, adresse et numéro de téléphone
- Numéro de modèle et numéro de série
- Une description claire et détaillée du problème
- Preuve d'achat, y compris le nom et l'adresse du dépositaire ou du détaillant, et la date d'achat

## SI VOUS AVEZ BESOIN DE SERVICE :

1. Avant de communiquer avec nous pour organiser le service, veuillez déterminer si votre produit nécessite une réparation. Certaines questions peuvent être abordées sans service. Veuillez prendre quelques minutes pour consulter la section Dépannage du manuel d'utilisation ou envoyer un courriel à [customerserviceusa@midea.com](mailto:customerserviceusa@midea.com).
2. Tous les services de garantie sont fournis exclusivement par nos fournisseurs de services Midea autorisés, aux États-Unis et au Canada.

### Service à la clientèle Midea

**Aux États-Unis ou au Canada, composez le 1-866-646-4332 ou envoyez un courriel à [customerserviceusa@midea.com](mailto:customerserviceusa@midea.com).**

Si vous êtes à l'extérieur des 50 États des États-Unis ou du Canada, communiquez avec votre concessionnaire autorisé Midea pour déterminer si une autre garantie s'applique.

## GARANTIE LIMITÉE

### CE QUI EST COUVERT

#### GARANTIE LIMITÉE POUR LA DEUX ANNÉES (PIÈCES ET MAIN-D'ŒUVRE)

Pendant Deux ans à compter de la date d'achat, si cet appareil ménager est installé, utilisé et entretenu conformément aux instructions fixées ou fournies avec le produit, Midea America (Canada) Corp. (ci-après « Midea ») paiera les pièces de rechange spécifiées en usine et la main-d'œuvre réparée pour corriger les défauts de matériaux ou de fabrication qui existaient lorsque cet appareil majeur a été acheté, ou à sa seule discrétion remplaçant le produit. En cas de remplacement de produit, votre appareil sera garanti pour la durée restante de la période de garantie de l'unité originale.

VOTRE SEUL RECOURS EXCLUSIF EN VERTU DE LA PRÉSENTE GARANTIE LIMITÉE EST LA RÉPARATION OU LE REMPLACEMENT DE PRODUITS, TEL QUE PRÉVU AUX PRÉSENTES. Le service doit être fourni par une entreprise de service désignée par Midea. Cette garantie limitée est valide uniquement dans les 50 États des États-Unis ou du Canada et s'applique uniquement lorsque l'appareil majeur est utilisé dans le pays où il a été acheté. Cette garantie limitée est effective à partir de la date d'achat d'origine du consommateur. Une preuve de la date d'achat originale est requise pour obtenir le service en vertu de la présente garantie limitée.

## GARANTIE LIMITÉE

### CE QUI N'EST PAS COUVERT

1. Usage commercial, non résidentiel ou par plusieurs familles, ou usage incompatible avec les instructions de l'utilisateur, de l'opérateur ou d'installation publiées.
2. Visites à domicile pour montrer comment utiliser votre produit.
3. Visites de service pour rectifier une installation ou un entretien fautif du produit, une installation non conforme aux codes d'électricité ou l'installation électrique du domicile (p. ex. câblage du domicile, fusibles, etc.).
4. Pièces consommables (c.-à-d. ampoules, piles, filtres à air ou à eau, etc.).
5. Défauts ou dommages causés par l'utilisation de pièces ou accessoires Midea non authentiques.
6. Dommages causés par un accident, une mauvaise utilisation, un abus, un incendie, des inondations, des problèmes électriques, un cas de force majeure ou une utilisation avec des produits non approuvés par Midea.
7. Réparations aux pièces ou systèmes dans le but de corriger des dommages ou vices de produit causés par un entretien, une altération ou une modification non autorisée de l'appareil.
8. Défauts esthétiques, notamment les éraflures, bosses, fissures ou tout autre dommage au fini de l'appareil, à moins que ces dommages soient dus à des vices de matériaux ou de fabrication et soient signalés à Midea dans les 30 jours suivant la date d'achat.
9. Entretien régulier du produit.
10. Produits achetés « tels quels » ou comme produits remis à neuf.
11. Produits cédés par le propriétaire d'origine.
12. Décoloration, rouille ou oxydation des surfaces causée par des environnements caustiques ou corrosifs incluant des concentrations élevées de sel, un haut degré d'humidité ou une exposition à des produits chimiques.
13. Ramassage ou livraison. Ce produit est conçu pour être réparé à l'intérieur du domicile.
14. Frais de déplacement ou de transport pour un dépannage dans des endroits éloignés où un technicien agréé de Midea n'est pas disponible.
15. Retrait ou réinstallation d'appareils inaccessibles ou de dispositifs préinstallés (p. ex., garnitures, panneaux décoratifs, planchers, armoires, îles de cuisine, comptoirs, cloisons sèches, etc.) qui interfèrent avec l'entretien, le retrait ou le remplacement du produit.
16. Service ou pièces pour des appareils dont les numéros de série et de modèle originaux ont été enlevés, modifiés ou ne peuvent pas être facilement identifiés.

**Le coût d'une réparation ou d'un remplacement dans le cadre de ces circonstances exclues sera assumé par le client.**

### EXONÉRATION DE GARANTIES IMPLICITES

LES GARANTIES IMPLICITES, Y COMPRIS TOUTE GARANTIE IMPLICITE DE QUALITÉ MARCHANDE OU D'ADAPTATION À UN USAGE PARTICULIER, SONT LIMITÉES À Deux ANS OU À LA PÉRIODE LA PLUS COURTE PERMISE PAR LA LOI. Certains États et provinces ne permettent pas de limiter la durée des garanties implicites de qualité marchande ou d'adaptation à la condition physique, de sorte que cette limitation peut ne pas s'appliquer à vous. La présente garantie vous confère des droits précis reconnus par la loi et vous pouvez également avoir d'autres droits qui varient d'une juridiction à l'autre.

### EXONÉRATION DE RESPONSABILITÉ DANS LES DOMAINES NON COUVERTS PAR LA GARANTIE

Midea décline toute responsabilité quant à la qualité ou la durabilité de l'appareil, ou en cas de dépannage ou de réparation nécessaire sur ce gros appareil ménager, autre que les engagements énoncés dans la présente garantie. Si vous souhaitez une garantie plus étendue ou plus complète que la garantie limitée fournie avec ce gros appareil ménager, adressez-vous à Midea ou à votre détaillant pour obtenir les modalités d'achat d'une garantie étendue.

**LIMITATION DES RECOURS ; EXCLUSION DES DOMMAGES ACCESSOIRES ET INDIRECTS**  
VOTRE SEUL ET UNIQUE RECOURS DANS LE CADRE DE LA PRÉSENTE GARANTIE LIMITÉE CONSISTE EN LA RÉPARATION DE PRODUITS PRÉVUE PAR LES PRÉSENTES. MIDEA NE PEUT ÊTRE TENUE RESPONSABLE DES DOMMAGES ACCESSOIRES OU INDIRECTS. Certains États et certaines provinces n'autorisent pas l'exclusion ou la limitation des dommages accessoires ou consécutifs, donc la limitation ou l'exclusion ci-dessus peut ne pas s'appliquer à votre cas. Cette garantie vous confère des droits juridiques spécifiques et vous pouvez également jouir d'autres droits qui peuvent varier d'une juridiction à l'autre.









*make yourself at home*