

Inversión del lado de apertura de la puerta

Estas instrucciones explican cómo cambiar las bisagras del lado derecho al lado izquierdo o viceversa. Si alguna vez quiere cambiar nuevamente las bisagras del lado izquierdo al lado derecho o viceversa, siga estas mismas instrucciones (simplemente invierta todas las referencias al lado izquierdo y derecho).

Antes de que comience

- Lea estas instrucciones completamente antes de iniciar el cambio.
- Desenchufe el refrigerador de su tomacorriente.
- Vacíe todas las parrillas de la puerta incluyendo el compartimiento de productos lácteos.
- Consiga una superficie de trabajo que no arañe o raye las puertas.

IMPORTANTE: Una vez que haya comenzado no mueva el gabinete hasta completar la inversión del lado de apertura de la puerta. Algunos tornillos pueden estar cubiertos con tapones plásticos, por lo que para desatornillarlos es necesario quitar dichos tapones.

Herramienta necesaria

- Destornillador de cabeza hueca hexagonal de 7,9 mm (5/16").
- Destornillador Phillips.

1. Saque la puerta del congelador

- Mantenga la puerta cerrada con cinta adhesiva protectora.
- Use un destornillador de cabeza hueca hexagonal de 7,9 mm (5/16") para sacar los tornillos que sostienen la bisagra superior en el gabinete.
- Levante la bisagra (y el separador de relleno pegado a la bisagra) directamente hacia arriba para liberar el pasador de la bisagra sacándolo del orificio en la parte superior de la puerta. Póngalo a un lado; junto con sus tornillos.
- Saque la cinta, incline la puerta alejándola del gabinete y levante cuidadosamente la puerta para liberar su orificio inferior del pasador de bisagra en el soporte central de la bisagra.
- Coloque la puerta sobre una superficie que no vaya a rayarla, la puerta debe quedar con la cara exterior hacia arriba.
- Usando un destornillador Phillips transfiera los tres tornillos desde el lado opuesto del gabinete a los orificios para tornillo que quedaron vacíos al sacar la bisagra superior.
- Traslade los bujes interiores hacia los orificios izquierdos de la puerta.

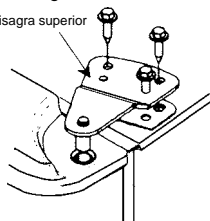

2. Remueva la puerta de alimentos frescos

- Mantenga la puerta cerrada con cinta adhesiva protectora.
- Use un destornillador de cabeza hueca hexagonal de 7,9 mm (5/16") y una llave de boca de 5/16" para sacar los tornillos que retienen la bisagra central (y el separador de relleno pegado a ella) al gabinete. Levante la bisagra central para liberar su pasador del orificio situado en la parte superior de la puerta y ponga la bisagra y sus tornillos a un lado.
- Saque la cinta, incline la puerta alejándola del gabinete y levántela sacándola del pasador en el soporte inferior de la bisagra. (Si la arandela plástica se pega a la parte inferior de la puerta, póngala de nuevo en la bisagra).
- Ponga la puerta con el lado exterior hacia arriba sobre una superficie que no la vaya a rayar.

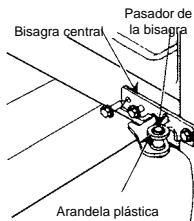

Una vez que haya comenzado

- Maneje todas las piezas con mucho cuidado para evitar rayar la pintura.
- Ponga los tornillos junto con las piezas relacionadas para evitar usarlos en los sitios equivocados.
- Al reinstalar las bisagras de la puerta, asegúrese de usar el mismo número de separadores de relleno y arandelas que se emplearon originalmente.

- Cinta adhesiva protectora.
- Llave de boca de 7,9 mm (5/16").

E. Usando un destornillador Phillips transfiera los tres tornillos desde el lado opuesto del gabinete a los orificios para tornillo que quedaron vacíos al sacar la bisagra central.

- Tome uno de los tornillos que se sacaron en el paso B y atornille unas cuantas vueltas en el orificio para tornillo situado más hacia afuera en el lado opuesto. No lo atornille completamente, deje espacio suficiente de la cabeza del tornillo para el espesor del separador de relleno y del soporte.
- Quite el tapón izquierdo y traslade los bujes interiores hacia los orificios izquierdos de la puerta.

3. Invierta la posición de las piezas del gabinete

1. Mueva la bisagra inferior al lado izquierdo.

- La bisagra inferior es simétrica, de modo que la sujeción en la parte inferior del refrigerador también es simétrica:

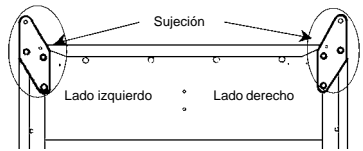
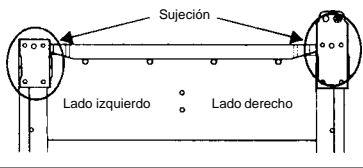

- Usando un destornillador de cabeza hueca hexagonal de 7,9 mm (5/16") saque la bisagra (junto con el separador de relleno pegado a ella), el soporte metálico y la arandela plástica del lado inferior derecho del gabinete.
- Reinstale la bisagra y la arandela del lado inferior izquierdo del gabinete.

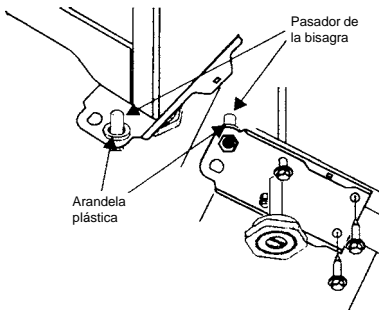
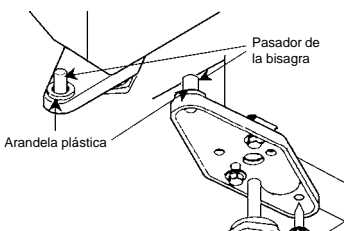

- Transfiera la bisagra superior al lado izquierdo o utilice la bisagra izquierda (en algunos modelos). Reinstale la bisagra superior en la esquina frontal izquierda del gabinete, pero no apriete los tornillos en ese momento.

Para una instalación correcta, el borde exterior de la bisagra debe quedar en posición paralela respecto al borde de la cubierta.

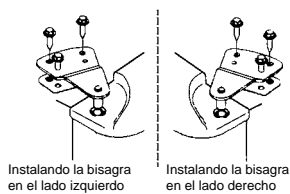

4. Transfiera el tope de la puerta de alimentos frescos

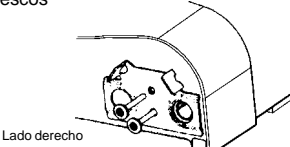

Mueva el tope metálico de la puerta desde el extremo derecho al extremo izquierdo. Use un destornillador Phillips.

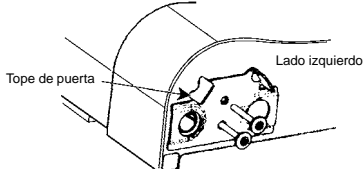

Mueva los tornillos desde el extremo derecho al extremo izquierdo.

5. Transfiera el tope de la puerta del congelador

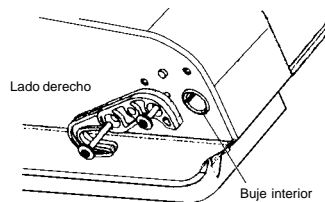

Mueva el tope plástico de la puerta desde el extremo derecho al extremo izquierdo. Use un destornillador Phillips.

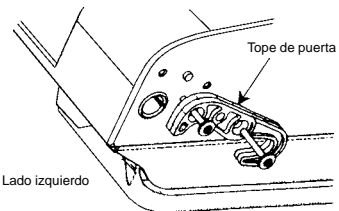

Mueva los tornillos desde el extremo derecho al extremo izquierdo.

6. Vuelva a montar la puerta de alimentos frescos

- Haga descender el orificio inferior de la puerta de alimentos frescos sobre el pasador en la bisagra inferior. Asegúrese de que la arandela plástica esté en su lugar sobre el pasador.
- Inserte el pasador sobre la bisagra central dentro del orificio situado en la parte superior de la puerta. **NOTA:** La bisagra central debe voltearse como se indica en la figura cuando se monta en el lado izquierdo.
- Incline la puerta hacia el gabinete. Al llevar la puerta a su posición, deslice la bisagra debajo de la cabeza del tornillo que había sido atornillado antes parcialmente dentro del orificio que ocupa la posición más hacia fuera. Inserte los tornillos restantes, seguidamente apriete con firmeza los tres tornillos.

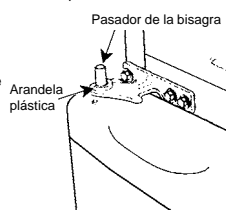
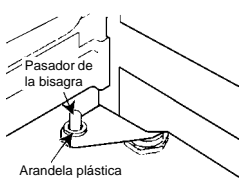

7. Vuelva a montar la puerta del congelador

- Haga descender el orificio interior de la puerta del congelador sobre el pasador de la bisagra central. Asegúrese de que la arandela plástica esté en su sitio sobre el pasador.
- Incline la puerta hacia el gabinete, levantando la bisagra superior de manera que el pasador entre en el orificio en la parte superior de la puerta.
- Antes de apretar los tornillos de la bisagra superior, asegúrese de que la parte superior de la puerta esté nivelada con parte superior del gabinete y que el espacio entre las puertas sea igual en toda la parte frontal. No apriete excesivamente estos tornillos, déles vuelta hasta que estén apretados sin holgura, entonces déles otra media vuelta.

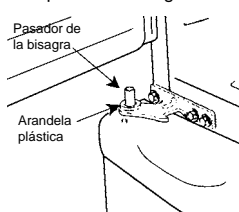

8. Examine el sello de las puertas

Revise las juntas de las puertas por todos lados, asegurándose de que no queda espacio libre alguno entre las juntas y el gabinete. Si descubre un espacio libre, intente estirar la junta dejándola de la puerta de tal modo que el imán en la junta quede en contacto con la superficie del gabinete, teniendo mucho cuidado de no desalojar la junta.

Reversing the Door Swing

These instructions are for changing the hinges from the right side to the left side. If you ever want to change the hinges from left to right, follow the same instructions (merely reverse all references to left and right).

Before You Begin

- Read these instructions all the way through before starting.
- Unplug the refrigerator from its electrical outlet.
- Empty all door shelves, including the dairy compartment.
- Provide a non-scratching work surface for the doors.

IMPORTANT: once you begin, do not move the cabinet until the door swing reversal is completed. Some screws may be covered with plastic plugs, therefore to unscrew them it is necessary to remove those plugs.

Required Tools

- 5/16" hex-head socket screwdriver
- Phillips screwdriver

1 Remove the freezer door

- Tape the door shut with masking tape.
- Use a 5/16" hex-head socket screwdriver to remove the screws that hold the top hinge to the cabinet.
- Lift the hinge (and shim glued to it) straight up to free the hinge pin from the socket in the top of the door, and set it aside, along with its screws.
- Remove tape, tilt the door away from the cabinet and carefully lift the door to free its bottom socket from the hinge pin on the central hinge bracket.
- Set the door on a non-scratching surface with the outside pointing top.
- Using a Phillips screwdriver, transfer the three screws from the opposite side of the cabinet to the screw holes vacated by the top hinge removal.
- Switch the inner bushings to left holes of the door.

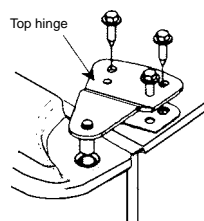

2 Remove the fresh food door

- Tape the door shut with masking tape.
- Use a 5/16" open-end wrench to remove the three screws holding the central hinge (and shim glued to it) to the cabinet. Lift the central hinge to free its pin from the socket in the top of the door, and set hinge and screws aside.
- Remove tape, lift door away from the cabinet, and lift it from the pin in the bottom hinge bracket* (If the plastic washer sticks to the door bottom, put it back on the hinge).
- Set door outside-up on a non-scratching surface.
- Using a Phillips screwdriver, transfer the two screws from the opposite side of the cabinet to the screw holes vacated by the central hinge removal.
- Take one of the screws removed in step B and start it in the outermost screw hole on the opposite side. Do not drive it all the way down, leave enough space under the screw head for thickness of shim and bracket.
- Remove the left cap and switch the inner bushings to left holes of the door.

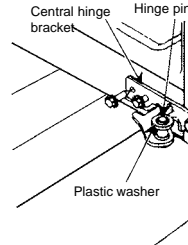

Once You Begin

- Handle parts carefully to avoid scratching paint.
- Set screws by their related parts to avoid using them in the wrong places.
- When reinstalling door hinges, be sure to use the same number of shims and washers as were originally used.

3 Reverse cabinet hardware

1. Move the bottom hinge to the left.

A. Bottom hinge is symmetric and so its fixing features:

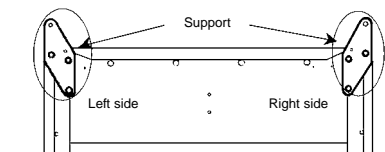
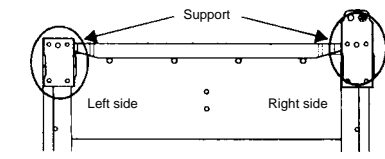

- Using a 5/16" hex-head socket screwdriver, remove the hinge bracket (and shim glued to it), the metallic support and plastic washer from the bottom right side of the cabinet
- Reinstall the hinge and plastic washer to the bottom left side of the cabinet.

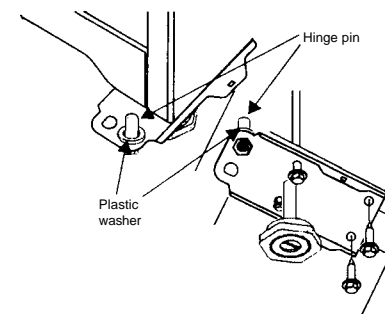
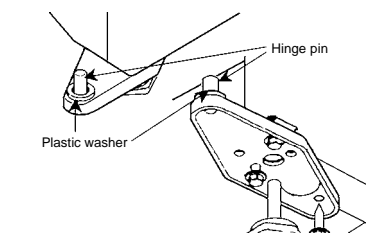

D. Switch the top hinge to the left side or use the left hinge (on some models).

Reinstall the top hinge on the left front corner of the cabinet, but do not tighten the screws at this time.

The outer edge of the hinge should be parallel to the edge of the case for correct installation.

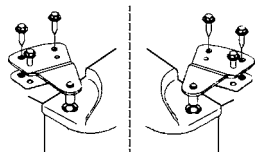

Installing the hinge on the left side

4 Transfer the fresh food door stop.

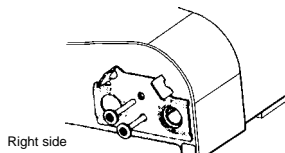

Move the metal door stop from the right end to the left end. Use a Phillips screwdriver.

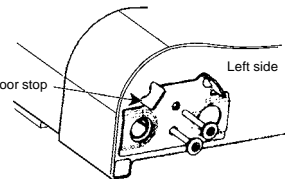

Move any screws from the right end to the left end.

5 Transfer the freezer door stop

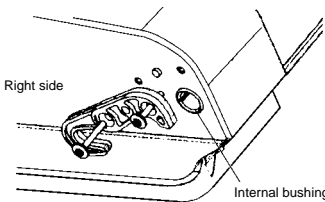

Move the plastic freezer door stop from right to left Use a Phillips screwdriver.

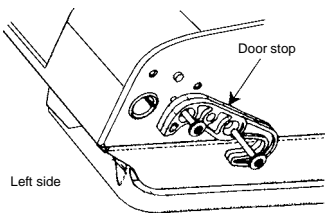

Move any screws from the right end to the left end.

6 Place the fresh food door

A. Lower the bottom socket of the fresh food door onto the pin on the bottom hinge.

Be sure the plastic washer is in place on the pin.

B. Insert the pin on the central hinge into the socket in the top of the door. NOTE: The center hinge must be turned over as shown when mounted on the left side.

C. Tilt the door toward the cabinet. As the door is brought into position, slide the hinge under the head of the screw which had been partially driven into the outermost hole earlier. Insert the remaining screw, then tighten all screws securely.

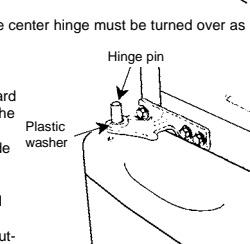
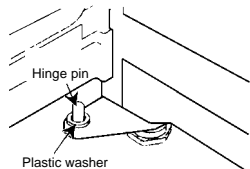

7 Position the freezer door

A. Lower the bottom socket of the freezer door onto the central hinge pin. Be sure the washer is in place on the pin.

B. Tilt the door toward the cabinet lifting the top hinge so the pin fits into the socket on the top of the door.

C. Before tightening the top hinge screws, make sure the top of the door is level with the cabinet top and the space between the doors is the same across the entire front. Do not overtighten these screws; tighten them until they are just snug, then turn them in another one-half turn.

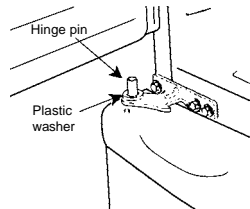

8 Examine the door gasket

Check the door gaskets all around, making sure no gaps are visible between the gaskets and the cabinet. If a gap is shown, try to stretch the gasket away from the door so the magnet in the gasket will contact the cabinet surface, being careful not to dislodge the gasket.

Inversion du côté d'ouverture de la porte

Ces instructions expliquent comment changer les charnières du côté droit au côté gauche ou l'inverse. Si vous voulez changer de nouveau les charnières du côté gauche au côté droit ou l'inverse, suivez ces mêmes instructions (simplement inversez toutes les références au côté gauche et droit).

Avant de commencer

- Lisez complètement ces instructions avant de commencer les changements.
- Débranchez le réfrigérateur du contact.
- Videz toutes les grilles de la porte, y compris le compartiment des produits laitiers.
- Cherchez une superficie de travail qui ne raie ou ne griffe pas les portes.

IMPORTANT: Un fois que vous avez commencé, ne bougez pas le cabinet jusqu'à avoir complété l'inversion du côté d'ouverture de la porte. Quelques vis peuvent être couvertes avec des bouchons de plastic, lesquels il vous sera nécessaire d'enlever au moment de dévisser.

Outils Nécessaires

- Tournevis à tête creuse hexagonale de 5/16".
- Tournevis Phillips.

1 Sortir la porte du congélateur

A. Maintenez la porte fermée à l'aide du ruban adhésif protecteur.

B. Utilisez un tournevis à tête creuse hexagonale de 5/16" pour enlever les vis qui soutiennent la charnière supérieure du cabinet.

C. Élevez la charnière (et la plaquette de rembourrage collée à la charnière) directement vers le haut pour libérer le goujon de la charnière en le sortant de l'orifice de la partie supérieure de la porte. Mettez-le de côté avec ses vis.

D. Sortez le ruban, inclinez la porte en l'éloignant du cabinet et levez soigneusement la porte pour libérer son orifice intérieur du goujon de la charnière dans le support central de la charnière.

E. Mettez la porte sur une superficie que ne la raie pas; la porte doit rester avec le côté extérieur ver le haut.

F. A l'aide d'un tournevis Phillips transférez les trois vis depuis le côté opposé du cabinet jusqu'aux orifices pour vis qui sont restés vides au moment d'enlever la charnière supérieure.

G. Passez les gonds intérieurs dans les trous à gauche de la porte.

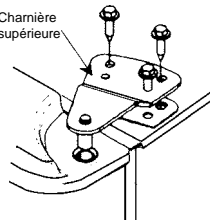

2 Déplacez la porte des aliments frais

A. Maintenez la porte fermée à l'aide du ruban adhésif protecteur.

B. Utilisez un tournevis à tête creuse hexagonale de 5/16" et une clef de bouché de 5/16" pour enlever les trois vis qui retiennent la charnière centrale, (et la plaquette rembourrage collée à elle). Levez la charnière centrale pour libérer son goujon de l'orifice situé dans la partie supérieure de la porte et mettez la charnière et les vis de côté.

C. Sortez la bande, inclinez la porte en l'éloignant du cabinet et levez-la en la sortant du goujon dans le support inférieur de la charnière. (Si la rondelle plastique se colle à la partie inférieure de la porte, mettez-la de nouveau dans la charnière).

D. Posez la porte du côté extérieur ver le haut sur une superficie qui ne puisse pas la rayer.

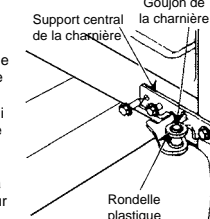

Une fois que vous avez commencé

- Utilisez toutes les pièces avec beaucoup de soin pour ne pas rayer la peinture.
- Mettez les vis avec les pièces à assembler pour éviter de les utiliser aux mauvais endroits.
- Au moment de remettre les charnières de la porte, assurez-vous d'utiliser le même numéro de plaquettes de rembourrage et de rondelles qui se sont employées originellement.

- Ruban adhésif protecteur.
- Clef de bouché de 5/16".

E. A l'aide d'un tournevis Phillips transférez les trois vis puis le côté opposé du cabinet aux orifices pour vis qui sont restés vides au moment d'enlever la charnière centrale.

F. Prenez une des vis enlevées au pas B et vissez-la quelques tours dans l'orifice pour vis situé le plus en dehors du côté opposé. Ne le vissez pas complètement, laissez suffisamment d'espace sous la tête da la vis pour l'épaisseur de la plaquette de rembourrage et du support.

G. Retirez le bouchon gauche et passez les gonds intérieurs dans les trous à gauche de la porte.

3 Inversez la position des pièces du cabinet

1. Inversez la charnière inférieure au côté gauche.

A. Utilisez la même charnière.

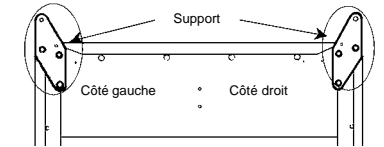
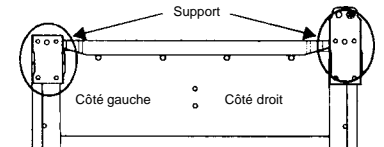

B. A l'aide d'un tournevis à tête creuse hexagonale de 5/16" sortez la charnière (et la plaquette de rembourrage collé à elle) et la rondelle plastique du côté inférieur droit du cabinet.

C. Remettez la charnière (et la plaquette) et la rondelle plastique du côté inférieur gauche du cabinet.

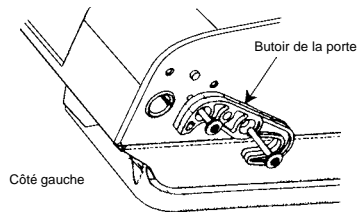
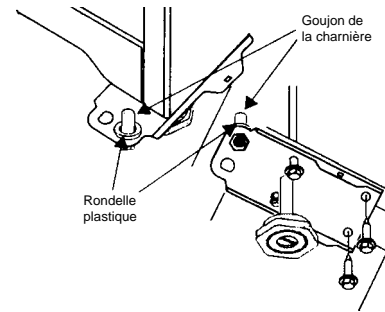
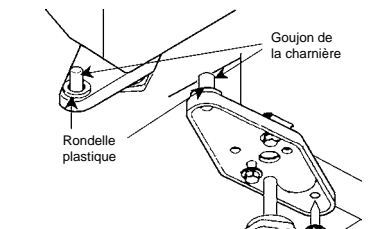

Changez les vis de l'extrémité droite de la porte a l'extrémité gauche.

6 Remettre la porte des aliments frais

A. Faites descendre l'orifice inférieur de la porte des aliments frais sur le goujon de la charnière inférieure. Assurez vous de que la rondelle plastique soit à sa place sur le goujon.

B. Insérez le goujon sur la charnière centrale dans l'orifice situé sur la partie supérieure de la porte. NOTE: La charnière centrale doit se tuner comme il est indiqué sur le dessin quand elle se monte sur le côté gauche.

C. Inclinez la porte vers le cabinet. Pour amenez la porte à sa position, glissez la charnière par dessous la tête de la vis qui était partiellement dans l'orifice qui occupe la position la plus en dehors. Insérez les vis restantes et serrez avec force les trois vis.

7 Remettre la porte du congélateur

A. Faites descendre l'orifice inférieur de la porte du congélateur sur le goujon de la charnière centrale. Assurez-vous que la rondelle soit à sa place sur le goujon.

B. Inclinez la porte vers le cabinet, en levant la charnière supérieur de telle manière que le goujon entre dans l'orifice de la partie supérieure de la porte.

C. Avant de serrer les vis de la charnière supérieur, assurez-vous que la partie supérieur de la porte soit nivelée avec la partie supérieur du cabinet et que l'espace entre les portes soit le même sur toute la partie frontale. Ne pas trop serrer ces vis: vissez-les jusqu'à ce qu'elles soient serrées sans jeu.

8 Examinez les joints des portes

Revissez les joint des portes par les cotés, assurez-vous qu'il ne reste aucun espace libre entre les joints et le cabinet. Si vous découvrez un espace libre, essayez d'étirer le joint en l'éloignant de la porte de telle manière que l'aimant du joint reste en contacte avec la superficie du cabinet, en faisant attention de ne pas déloger le joint.

D. Passez la charnière supérieure à gauche ou utilisez la charnière gauche (sur certains modèles) Remettez la charnière supérieure (et la plaquette de rembourrage) au coin frontal gauche du cabinet mais ne serrez pas les vis à ce moment.

Pour obtenir une installation correcte, le bord extérieur de la charnière doit rester en position parallèle avec le bord de la couverture.

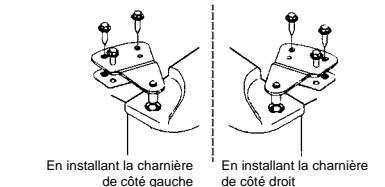

4 Transférez le butoir de la porte des aliments frais

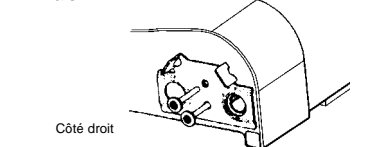

*Changez le butoir de l'extrémité droite de la porte à l'extrémité gauche à l'aide d'un tournevis Phillips.

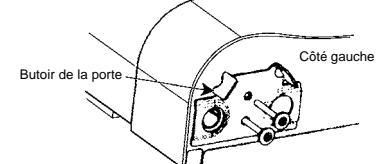

Changez les vis de l'extrémité droite de la porte a l'extrémité gauche.

5 Transférez le butoir de la porte du congélateur

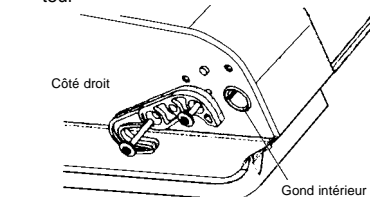

Changez le butoir plastique de l'extrémité droite de la porte à l'extrémité gauche à l'aide d'un tournevis Phillips.