

Serie DMT300

# Lavavajillas manual del usuario

imagina las posibilidades

Gracias por haber escogido este producto Samsung.  
Para que le podamos brindar un servicio más  
completo, sírvase registrar su producto en  
[www.samsung.com/global/register](http://www.samsung.com/global/register)



# características de su nuevo lavavajillas samsung

---

Su nuevo lavavajillas Samsung cambiará su sensación respecto del lavado de vajilla. Desde su capacidad extra grande hasta su eficiencia de energía, su nuevo lavavajillas Samsung cuenta con todas las características para hacer que sus tareas domésticas resulten mucho menos rutinarias.

## **1. Capacidad extra grande**

La rejilla superior está inclinada para los platos más grandes. Se maximizó el espacio para poder ubicar diversos tamaños de platos.

## **2. Funcionamiento sumamente silencioso**

La tecnología eficiente del control de ruido se utiliza para lograr el funcionamiento más silencioso posible. Su nuevo lavavajillas Samsung será más silencioso que nunca.

## **3. Filtro de auto-limpieza**



¡Limpiar el filtro es cosa del pasado! Este producto mantiene sus restos de comida internamente mientras está en funcionamiento, luego los drena automáticamente con el agua.

## **4. Sensor de pérdidas digital inteligente**

El lavavajillas Samsung está equipado con un exclusivo sensor de pérdidas digital diseñado para detectar incluso los restos más pequeños de agua. Situado debajo del lavavajillas, el sensor desactiva de inmediato la conexión eléctrica una vez que detecta una pérdida, lo que le ahorra el costoso momento que sigue a una emergencia relacionada con el agua.

Este manual contiene información importante acerca del uso y cuidado de su nuevo lavavajillas Samsung. Consúltelo para obtener descripciones del panel de control, instrucciones sobre cómo usar el lavavajillas y sugerencias para aprovechar al máximo sus características y tecnologías de avanzada. La tabla de ciclos de la página 22 ofrece una descripción general de los diferentes ciclos y la sección solución de problemas de la página 23 le indica qué hacer si algo no funciona.











# información sobre seguridad

A lo largo de todo el manual, verá notas de Advertencia  y Precaución . Estas instrucciones de seguridad importantes no cubren todas las posibles situaciones que podrían ocurrir.

Es su responsabilidad tener precaución al instalar, mantener y operar su lavavajillas. Samsung no será responsable por daños provocados a causa de un uso inadecuado.

## INSTRUCCIONES DE SEGURIDAD IMPORTANTES

Significado de íconos y símbolos en este manual del usuario:

 <b>ADVERTENCIA</b>	Peligros o procedimientos inseguros que pueden ocasionar <b>graves lesiones en las personas e incluso, provocar la muerte.</b>
 <b>PRECAUCIÓN</b>	Peligros o procedimientos inseguros que pueden ocasionar <b>lesiones en las personas o daños en la propiedad.</b>
 <b>PRECAUCIÓN</b>	Para reducir el riesgo de incendio, explosión, descarga eléctrica o lesiones personales cuando utilice su lavavajillas, siga estas instrucciones básicas de seguridad:
	NO intentar.
	NO desarmar.
	NO tocar.
	Siga las instrucciones.
	Desenchufe el cable de alimentación del tomacorriente.
	Asegúrese de que el aparato tenga conexión a tierra para evitar una descarga eléctrica.
	Comuníquese con el Centro de Servicio Técnico para obtener ayuda.

**ADVERTENCIA - Al usar el lavavajillas, siga precauciones básicas, incluyendo lo siguiente:**

 Lea todas las instrucciones antes de utilizar el lavavajillas.

Al igual que con cualquier equipo que utiliza electricidad, agua y piezas móviles, existen peligros potenciales.

Para operar en forma segura este electrodoméstico, familiarícese con sus operaciones y tenga precaución al utilizarlo.

Instale y nivele su lavavajillas en un piso no alfombrado que pueda soportar su peso.

Su lavavajillas debe conectarse a tierra correctamente. Nunca lo conecte a un tomacorriente sin conexión a tierra. Consulte la página 11 para obtener más información sobre cómo conectar a tierra su lavavajillas.

Conecte el cable a tierra al conector a tierra verde en la caja de terminales.

Use el lavavajillas sólo para su función prevista.

## CONSERVE ESTAS INSTRUCCIONES

# información sobre seguridad

Use sólo detergentes o agentes de enjuague recomendados para lavavajillas y manténgalos lejos del alcance de los niños.

Después de desembalar el lavavajillas, mantenga el embalaje fuera del alcance de los niños.

Al cargar artículos que se deben lavar:

- Ubique los elementos filosos de forma tal que no dañen la junta de la puerta.
- Cargue los cuchillos filosos con los mangos hacia arriba para reducir el riesgo de sufrir lesiones por cortes.



No lave artículos de plástico a menos que estén marcados como "aptos para limpieza en lavavajillas" o equivalente.

Para artículos de plástico que no tengan esta indicación, verifique las recomendaciones del fabricante.



No toque el elemento calentador durante o inmediatamente después de usarlo.

No opere el lavavajillas a menos que todos los paneles del gabinete estén en su lugar.

No toque los controles.

No abuse, se siente o pare en la puerta, tapa o rejillas para platos del lavavajillas.

No empuje ni ejerza presión sobre la puerta cuando está abierta, dado que usted puede sufrir daños o dañar el lavavajillas.

Para reducir el riesgo de sufrir lesiones, no permita que los niños jueguen dentro o sobre el lavavajillas.

Para reducir el riesgo de incendio o explosión:

- En determinadas condiciones, se puede producir gas hidrógeno en un sistema de agua caliente que no se utilizó durante dos o más semanas. EL GAS HIDRÓGENO ES EXPLOSIVO. Si el sistema de agua caliente no se utilizó durante dicho período, antes de usar el lavavajillas abra todos los grifos de agua caliente y deje correr agua de cada uno durante varios minutos. Esto liberará el gas hidrógeno acumulado. Dado que el gas es inflamable, no fume ni utilice una llama abierta durante este tiempo.

Retire la puerta del compartimiento de lavado al retirar un lavavajillas viejo de servicio o desecharlo.



Desconecte el cable de alimentación (o desconecte el disyuntor) antes de reparar su lavavajillas.

No permita que los niños jueguen dentro o sobre el lavavajillas. Pueden sufrir daños o dañar el lavavajillas.

No repare, reemplace ni realice el mantenimiento de ninguna pieza de su lavavajillas sin asistencia profesional. Sólo técnicos de servicio autorizados pueden desarmar, reparar o hacer modificaciones en el equipo. El trabajo realizado por una persona no autorizada puede anular su garantía.

Antes de desechar su lavavajillas, retire la puerta del compartimiento de lavado o la traba de la puerta, de modo que tanto niños como animales pequeños no queden atrapados en su interior.

## CONSERVE ESTAS INSTRUCCIONES

El lavavajillas es sumamente pesado. No intente moverlo ni transportarlo solo. Se necesitan dos o más personas para mover un lavavajillas y evitar posibles lesiones.

Una vez instalado el lavavajillas, verifique que la manguera de drenaje esté bien conectada y que no existan pérdidas en los conectores de las mangueras. Si la manguera de drenaje está suelta, puede causar daños materiales.

La línea de suministro de agua puede romperse. A medida que pasa el tiempo, se vuelve menos flexible. Verifique la línea periódicamente. Si está hinchada, rota, cortada o hay un pérdida de agua, reemplácela de inmediato.

No coloque gasolina, solventes u otros materiales inflamables dentro del lavavajillas. No lave platos expuestos a estos materiales.

Mantenga el detergente de su lavavajillas fuera del alcance de los niños. El detergente tiene un efecto adverso sobre los órganos del ser humano. Contiene elementos para pulir y es corrosivo. Evite que el detergente entre en contacto con los ojos y la piel.

No instale el lavavajillas cerca de componentes eléctricos. Mantenga el lavavajillas lejos de llamas abiertas.

Si no se utiliza el lavavajillas durante un período prolongado, desconecte el suministro de agua.

Este lavavajillas está previsto para uso residencial exclusivamente.

## ANTES DE USAR SU LAVAVAJILLAS

---



ADVERTENCIA

### ADVERTENCIA



#### Peligro de caída

- No utilice el lavavajillas hasta que esté correctamente instalado.
- No empuje hacia abajo una puerta abierta.
- No coloque peso excesivo en una puerta abierta.



#### Peligro de electrocución

No seguir estas instrucciones puede provocar la muerte, incendio o electrocución:

- Realice una conexión eléctrica a tierra del lavavajillas
- Conecte el cable a tierra al conector a tierra verde en la caja de empalmes.
- No utilice un cable prolongador.

# CONSERVE ESTAS INSTRUCCIONES

# contenido

---

## **INSTALAR SU LAVAVAJILLAS**

7

- 7 Desembalar su lavavajillas
- 7 Verificar las piezas
- 8 Panel de control
- 10 Luces de progreso
- 10 Selector de ciclos
- 11 Cumplir los requerimientos de instalación.

## **USAR SU LAVAVAJILLAS**

12

- 12 Pautas básicas
- 14 Retirar el soporte para platos
- 15 Ajustar la altura de la rejilla superior
- 15 Retirar la rejilla superior
- 16 Cargar la rejilla inferior
- 16 Cargar la rejilla superior
- 17 Usar el canasto para cubiertos
- 18 Usar el dosificador

## **LIMPIAR Y MANTENER SU LAVAVAJILLAS**

20

- 20 Limpieza del exterior
- 20 Limpieza del interior
- 20 Limpiar las boquillas
- 21 Almacenar su lavavajillas

## **CICLOS**

22

- 22 Tabla de ciclos

## **SOLUCIÓN DE PROBLEMAS**

23

- 23 Verifique estos puntos si su lavavajillas...
- 25 Códigos de información

## **APÉNDICE**

26

- 26 Ayudar al medioambiente
- 26 Especificaciones

# instalar su lavavajillas

Asegúrese de que su instalador siga estrictamente estas instrucciones de modo que su nuevo lavavajillas funcione correctamente y usted no corra riesgo de sufrir lesiones cuando lava la vajilla.

## DESEMBALAR SU LAVAVAJILLAS

- Una vez que recibió su nuevo lavavajillas, desembálelo con cuidado y verifique que no esté dañado. Si el lavavajillas presenta daños, regístrelo en el conocimiento de embarque y conserve una copia. No instale el lavavajillas y comuníquese con el Servicio al Cliente de Samsung en el número que se indica a continuación.
- Si el producto no presenta daños, puede iniciar su instalación. Si lo va a instalar usted, asegúrese de leer la guía de instalación y seguir las instrucciones que allí se indican.
- Después de desembalar el lavavajillas, mantenga el embalaje fuera del alcance de los niños para garantizar su seguridad.

## VERIFICAR LAS PIEZAS

Desembale su lavavajillas con cuidado y asegúrese de haber recibido todas las piezas que se indican a continuación.

Si su lavavajillas sufrió daños durante el envío, o si faltan piezas, comuníquese con el **Servicio al Cliente de Samsung al 1-800-SAMSUNG (726-7864)**

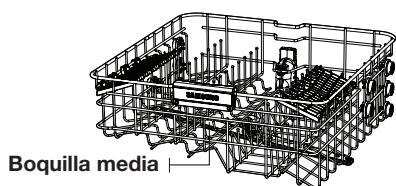
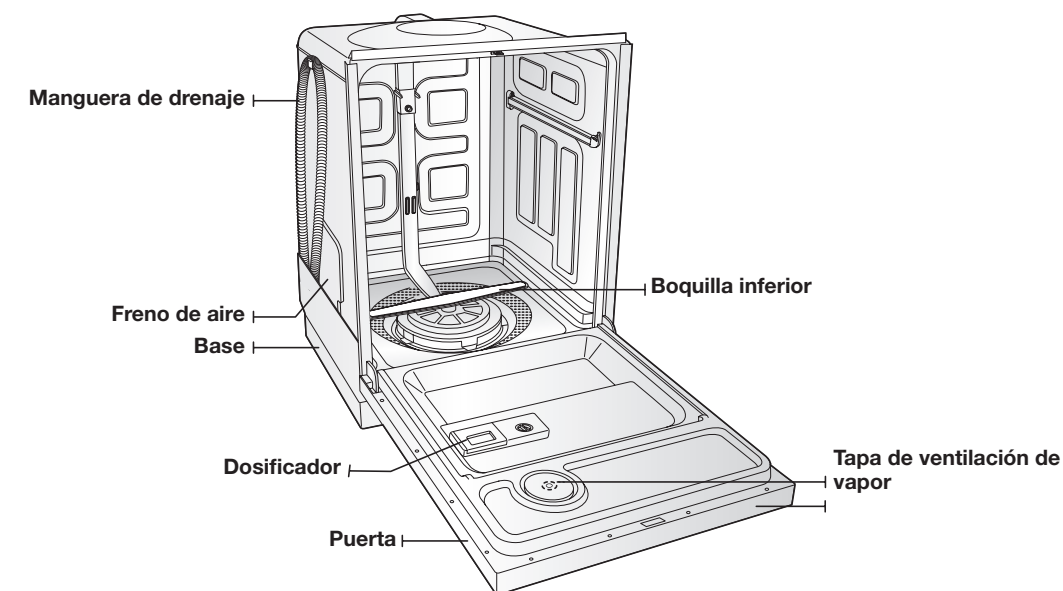

Rejilla superior

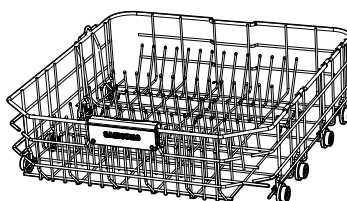

Rejilla inferior

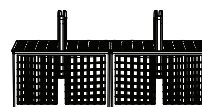



Canasto para cubiertos

# instalar su lavavajillas

## PANEL DE CONTROL

Serie DMT300

# SAMSUNG

<b>1</b> LUCES DE PROGRESO	Se encienden las tres luces de progreso para indicar el progreso del lavado actual. A la derecha de las luces de progreso, se enciende la luz de Child Lock (Bloqueo para niños) cuando activa el bloqueo para niños y se enciende la luz de Rinse Aid Dispenser (Dosificador de producto para enjuague) cuando debe volver a llenar éste.
<b>2</b> SANITIZE (DESINFECTAR)	<p>La temperatura sube a 162 °F (72 °C) en el ciclo de enjuague final para la desinfección a temperatura elevada.</p> <p>Si selecciona la opción Sanitize (Desinfectar), el indicador “Sanitize” titila cuando la temperatura del agua cumple con la temperatura sanitaria (más de 155 °F (68 °C)), y luego se ilumina durante 10 minutos al final del ciclo mientras desinfecta.</p> <p> La función Desinfectar cumple con la Norma 184 de NSF/ANSI para Lavavajillas residenciales. Los lavavajillas residenciales certificados no han sido diseñados para los establecimientos alimentarios autorizados. Su lavavajillas está certificado por NSF. El ciclo certificado por NSF es el Ciclo normal con la opción desinfectar seleccionada.</p>
<b>3</b> CHILD LOCK (BLOQUEO PARA NIÑOS)	<p>Esta opción le permite bloquear los botones en el panel de control. Los niños no podrán activar accidentalmente el lavavajillas apretando los botones en el panel de control cuando esta opción esté seleccionada.</p> <p> Cuando esta opción está seleccionada, sólo puede operar el botón Power cuando no hay ningún ciclo en funcionamiento.</p> <p><b>Activar/Desactivar</b> - Si desea activar o desactivar esta opción, mantenga presionado el botón <b>Sanitize</b> (Desinfectar) durante tres (3) segundos.</p>

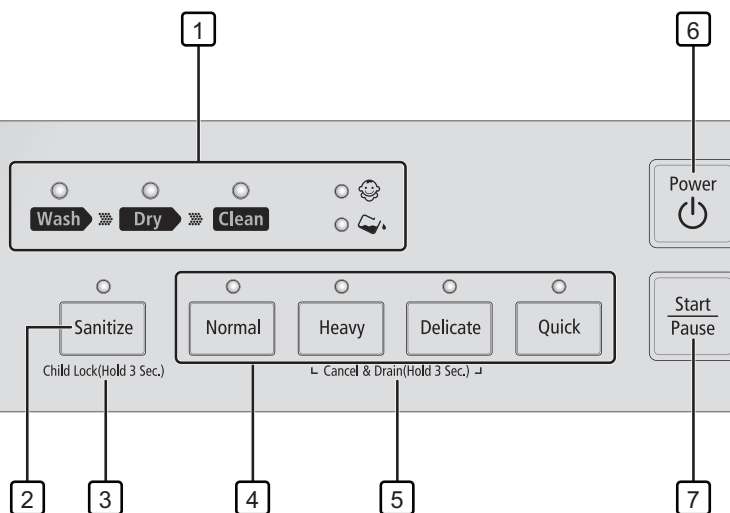

<p><b>4</b> <b>SELECTOR DE CICLOS</b></p>	<p>Puede seleccionar el ciclo de lavado adecuado dependiendo del nivel de suciedad de sus platos. Cuando selecciona un ciclo, se enciende el indicador correspondiente a ese ciclo. Si desea cancelar el ciclo seleccionado, presione el botón del ciclo seleccionado nuevamente.</p> <p>Si se produce un error durante una operación, se ilumina un mensaje de error con un sonido de advertencia. Consulte la página de códigos de información.</p>
<p><b>5</b> <b>CANCEL &amp; DRAIN (CANCELAR Y DRENAR)</b></p>	<p>Para cancelar y drenar un ciclo en funcionamiento, mantenga presionado los botones <b>Heavy</b> (Muy sucio) y <b>Delicate</b> (Delicado) durante tres (3) segundos.</p>
<p><b>6</b> <b>POWER (ENCENDIDO)</b></p>	<p>Al presionarlo, todas las luces indicadoras se encienden y apagan y se enciende la luz del ciclo que finalizó más recientemente.</p> <p>Cuando el lavavajillas está en funcionamiento y finaliza un ciclo seleccionado, la luz "<b>Clean</b> (Limpieza)" se ilumina durante 10 minutos. El Encendido se apaga automáticamente.</p>
<p><b>7</b> <b>START/PAUSE (INICIO/PAUSA)</b></p>	<p>Con la tecla Power activada, cierre la puerta del lavavajillas y seleccione el ciclo y las opciones deseadas. Presione el botón <b>Start/Pause</b> (Inicio/Pausa) para comenzar el ciclo.</p> <p>Cuando desea hacer una pausa en el lavavajillas mientras está en funcionamiento, presione el botón <b>Start/Pause</b> (Inicio/Pausa) y asegúrese de abrir la puerta lenta y cuidadosamente.</p>

# instalar su lavavajillas

## LUCES DE PROGRESO

Serie DMT300

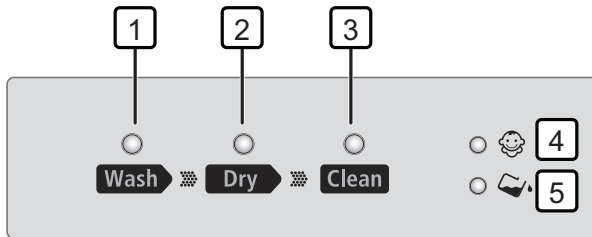

1	<b>WASH (LAVADO)</b>	Cuando el lavavajillas está en la parte de lavado o enjuague de un ciclo, se ilumina la luz Wash.
2	<b>DRY (SECADO)</b>	Cuando el lavavajillas está en la parte de secado de un ciclo, se ilumina la luz Dry.
3	<b>CLEAN (LIMPIEZA)</b>	Una vez que el lavavajillas ha completado todas las partes de un ciclo, la luz Clean (Limpiar) se ilumina durante 10 minutos si se ha utilizado un agente de enjuague y durante 30 minutos si no se ha utilizado. Si abre la puerta cuando la luz Clean (Limpiar) está iluminada, se apaga de inmediato.
4	<b>CHILD LOCK (BLOQUEO PARA NIÑOS)</b>	Cuando selecciona Child Lock (Bloqueo para niños), se ilumina la luz indicadora de Child Lock (Bloqueo para niños).
5	<b>RINSE REFILL (LLENAR CON PRODUCTO PARA ENJUAGUE)</b>	Cuando Rinse Refill (Llenar con producto para enjuague) permanece iluminada, no hay agente de enjuague en el dosificador. Llene el dosificador con producto para enjuague.

## SELECTOR DE CICLOS

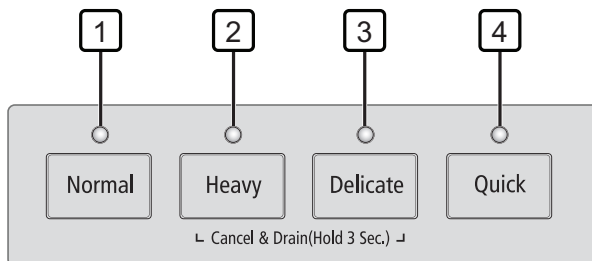

Serie DMT300

1	<b>NORMAL</b>	Use este ciclo para los platos regulares de la cena.
2	<b>HEAVY (MUY SUCIO)</b>	Use este ciclo para platos, ollas y sartenes muy sucios o con mucha grasa.
3	<b>DELICATE (DELICADO)</b>	Use este ciclo para platos con suciedad normal o artículos frágiles como cristalería.
4	<b>QUICK (RÁPIDO)</b>	Use este ciclo para platos ligeramente sucios. Se carga el detergente <b>pero no se inicia el ciclo de secado.</b>

## CUMPLIR LOS REQUERIMIENTOS DE INSTALACIÓN.

### Suministro eléctrico y conexión a tierra



Para evitar el riesgo innecesario de incendio, electrocución o lesiones, todos los cableados y conexiones a tierra deben realizarse de acuerdo con el Código Eléctrico Nacional ANSI/FNPA, Nro. 70 Última revisión y los códigos y ordenanzas locales. Es responsabilidad personal del propietario del electrodoméstico brindar el servicio eléctrico adecuado para este equipo.



PRECAUCIÓN

Nunca utilice un cable prolongador.

Al prepararse para la instalación, asegúrese de que su alimentación eléctrica ofrezca:

- Un fusible o disyuntor de 120 Volt 60 Hz 15 AMP
- Un circuito individual que preste servicio sólo a su lavavajillas.

Su lavavajillas debe estar conectado a tierra. Si su lavavajillas funciona mal o se descompone, la conexión a tierra reducirá el riesgo de electrocución al brindar una vía de resistencia mínima para la corriente eléctrica.



ADVERTENCIA

Nunca conecte el cable a tierra a cañerías de plomería de plástico, tuberías de gas o tuberías de agua caliente.

### INSTRUCCIONES DE CONEXIÓN A TIERRA

#### Para un electrodoméstico de conexión permanente:

Este electrodoméstico debe conectarse a un sistema de cableado, permanente, metálico, con conexión a tierra, o a un conductor de equipo conectado a tierra que se debe conectar con conductores de circuitos y a un terminal de equipo con conexión a tierra o al cable del electrodoméstico.

### Suministro de agua

Su lavavajillas se llenará correctamente cuando su presión de agua sea 20~120 psi (140~830 kPa). La presión de agua inferior a 20 psi (140 kPa) puede causar fallas en la válvula de suministro de agua, e impedir que la válvula de suministro de agua se cierre por completo. O el lavavajillas puede demorar más en llenarse de lo que

los controles permiten, haciendo que su lavavajillas se apague. (Un límite en el tiempo de llenado, diseñado para evitar el desborde/inundación si una tubería interna se suelta, está incorporado en los controles.)



La mayoría de las tiendas de suministros de plomería venden tuberías de suministro de agua de diversas longitudes hasta 10 pies (305 cm) de largo.

Puede reducir el riesgo de pérdidas y daños provocados por el agua:

- Brindando un fácil acceso a los grifos de agua.
- Cerrando los grifos cuando no se utiliza el lavavajillas.
- Verificando periódicamente que no haya pérdidas en la instalación de la tubería de suministro de agua.



ADVERTENCIA

Antes de usar su lavavajillas por primera vez, verifique todas las conexiones en la válvula de suministro de agua y grifos para asegurarse de que no haya pérdidas.

### Revestimiento para pisos

Para un mejor desempeño, se debe instalar su lavavajillas en un piso de construcción sólida.

Nunca instale su lavavajillas sobre una plataforma o una estructura con soporte deficiente.

Su lavavajillas debe instalarse correctamente de acuerdo con la **Guía de instalación** antes de usarlo. Si no recibe una **Guía de instalación** con su lavavajillas, puede obtener una visitando nuestro sitio web en [www.samsung.com](http://www.samsung.com).

# usar su lavavajillas

---

## PAUTAS BÁSICAS

---

1. Abra la puerta y cargue sus platos (consulte la página 16).
  - Coloque los platos en las rejillas superiores e inferiores.
  - Retire cualquier resto de comida que quede en los platos antes de colocarlos en las rejillas.
  - Después de colocar los platos en las rejillas, gire las boquillas con la mano para verificar si alguno de los platos interfiere con su funcionamiento. Lleve las rejillas hacia atrás para colocarlas en su lugar.
2. Agregue detergente al dosificador (página 18).-
  - Asegúrese de utilizar sólo detergente para lavavajillas automático.
  - Consulte "Usar el dosificador" para obtener instrucciones sobre cómo agregar el detergente.
3. Presione el botón **Power** (Encendido).
  - Al presionar el botón **Power** (Encendido) se enciende y apaga toda la pantalla y se enciende la luz que corresponde al ciclo finalizado más recientemente.
  - Si se ilumina "**Rinse Refill** (Llenar con producto para enjuague)", debe llenar con producto para enjuague para mejorar el desempeño de lavado y secado.
4. Cierre la puerta y seleccione un botón de ciclo (consulte las páginas 10 y 22).
  - Presione el botón de ciclo adecuado dependiendo del nivel de suciedad de los platos
  - Cuando se selecciona un ciclo, se ilumina la luz correspondiente a ese ciclo. Si se presiona el botón del ciclo nuevamente, la luz se apaga y el ciclo se cancela.
  - Al seleccionar un ciclo de acuerdo con el nivel de suciedad de los platos, consulte "Selector de ciclos".
5. Presione el botón **Start/Pause** (Inicio/Pausa).
  - Después de cerrar la puerta y presionar el botón start, el lavavajillas comienza el ciclo seleccionado después de unos segundos.
  - La puerta debe estar bien cerrada. Si la puerta está ligeramente entreabierta, el ciclo seleccionado no comenzará automáticamente.
6. Cuando finaliza el ciclo de lavado.
  - Se ilumina la luz del indicador **Clean** y el lavavajillas emite una señal sonora.
  - Se apaga automáticamente.



Si desea cargar más platos o que el lavavajillas haga una pausa mientras está funcionando, presione el botón **Start/Pause** (Inicio/Pausa) y asegúrese de abrir la puerta lenta y cuidadosamente, ya que existe la posibilidad de sufrir lesiones a causa del vapor caliente que hay dentro del lavavajillas. (Si se abre la puerta mientras el lavavajillas está en funcionamiento, se activa un mecanismo de seguridad y detiene el ciclo.)



Debe utilizar productos para enjuague para un mejor desempeño de secado. Puede aumentar aún más el desempeño de secado seleccionando adicionalmente la opción Sanitize (Desinfectar) y aumentando la temperatura del agua.



ADVERTENCIA

## No lave los siguientes elementos

- **Acrílico, Aluminio:** Los platos con decoración de borde dorado pueden decolorarse.
- **Los platos tratados con adhesivo:** Plástico, madera, marfil, cobre y hojalata tratados pueden desprenderse.
- **Plásticos con una tolerancia de temperatura inferior a 194 °F (90 °C) :** Los plásticos delgados se lavan y secan mal, y pueden dañarse debido a temperaturas de lavado elevadas.
- **Hojalata:** La hojalata debe lavarse a mano y secarse de inmediato porque puede oxidarse.
- **Utensilios de madera:** Los artículos de madera pueden quebrarse.



ADVERTENCIA

Al usar el lavavajillas, intente acomodar bien los platos como se describe en la página 16.

- Debe retirar los restos de comida como huesos, semillas de la fruta, etc. y cualquier otro tipo de desecho como escarbadienes, papel, etc. de los platos dado que pueden dañar la vajilla, generar ruido o hacer que el lavavajillas funcione mal.
- Seleccione el ciclo adecuado dependiendo del nivel de suciedad y el tipo de platos.
- Use sólo la cantidad adecuada de detergente y agente de enjuague.

# usar su lavavajillas

## RETIRAR EL SOPORTE PARA PLATOS

En la rejilla inferior, se puede retirar fácilmente el soporte para platos para hacer espacio para artículos grandes como ollas y sartenes.

Para retirar el soporte para platos, levante las manijas (A). Luego, vuelva a colocar el soporte para platos, alinéelo para que quede en su lugar y presione hacia abajo las manijas (A).

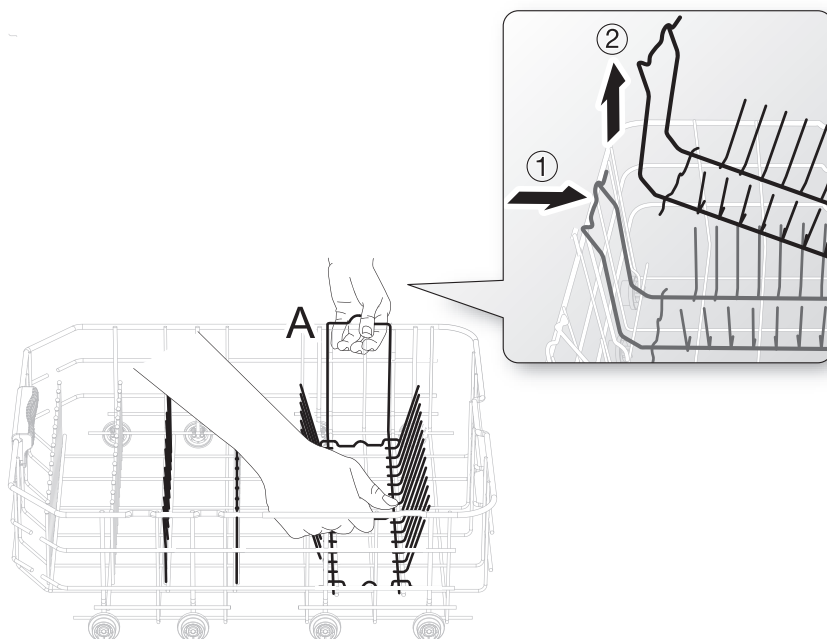

## AJUSTAR LA ALTURA DE LA REJILLA SUPERIOR

Este lavavajillas Samsung utiliza una rejilla que puede alojar platos de tamaño más grande. Al ajustar la altura de la rejilla superior, puede hacer espacio para platos de diferentes tamaños. Puede colocar platos de cena con un diámetro de 14 pulg. (36 cm) en la rejilla inferior y platos de hasta 12 pulg. (30 cm) de diámetro en la rejilla superior.

### Serie DMT300

Para ajustar la altura de la rejilla superior, siga estos pasos:

1. Retire la rejilla superior siguiendo las instrucciones que se indican en **Retirar la rejilla superior** a continuación.
2. Si desea bajar la rejilla superior, vuelva a instalar la rejilla como se indica en la Figura A a la derecha.
3. Si desea levantar la rejilla superior, vuelva a instalar la rejilla como se indica en la Figura B a la derecha.

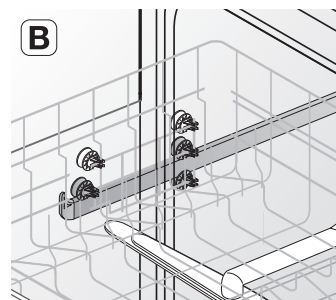
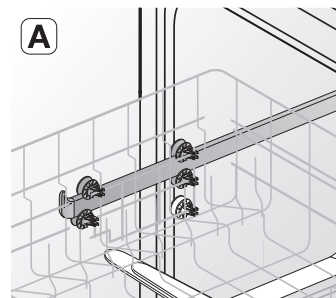

Recomendamos ajustar la altura de la rejilla superior antes de cargar los platos en ella, dado que los platos pueden dañarse.

## RETIRAR LA REJILLA SUPERIOR

Para retirar la rejilla superior:

Tire de la rejilla superior hacia el frente y luego retírela levantándola ligeramente y tirando hacia el frente como se indica en las figuras a continuación.



Si bien la rejilla superior es desmontable, se la debe instalar para que el lavavajillas funcione correctamente.

Si intenta operar el lavavajillas sin la rejilla, el equipo hará mucho ruido y presentará un desempeño deficiente.

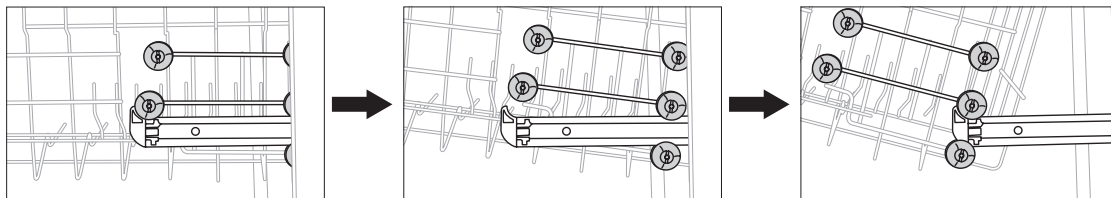

# usar su lavavajillas

## CARGAR LA REJILLA INFERIOR

Cargue utensilios de cocina (ollas, sartenes, etc.), de hasta 14 pulg. (36 cm) de diámetro en la rejilla inferior. La rejilla inferior ha sido especialmente diseñada para los platos de la cena, bols para sopa, platos, ollas, tapas, cazuelas y fuentes para horno.

Cargue sus platos en la columna central de la rejilla de modo que los lados abiertos miren hacia la derecha. Cargue artículos grandes como ollas y sartenes en el lavavajillas de modo que sus lados abiertos miren hacia abajo. Recomendamos cargar tazas, cristalería y platos pequeños en la rejilla superior.

Consulte los patrones de carga recomendados a continuación.

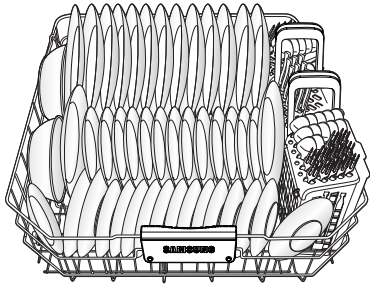

14 cubiertos

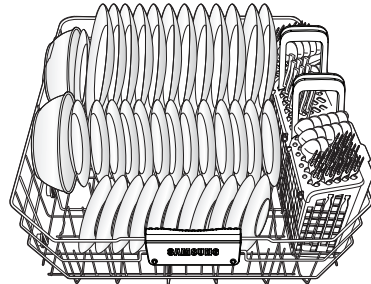

12 cubiertos

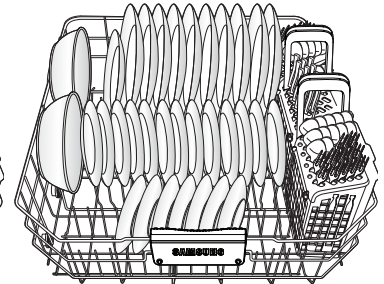

10 cubiertos

## CARGAR LA REJILLA SUPERIOR

La rejilla superior fue diseñada para platos pequeños, tazas, vasos y artículos de plástico marcados como "aptos para limpieza en lavavajillas". Cargue sus platos en el lavavajillas de modo que sus lados abiertos miren hacia adelante.

Asegúrese de que los platos cargados no interfieran con la rotación de la boquilla que está ubicada en la parte inferior de la rejilla superior. (Verifique esto girando la boquilla con la mano.)

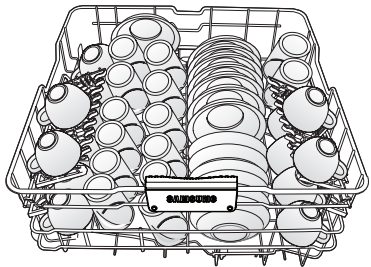

14 cubiertos

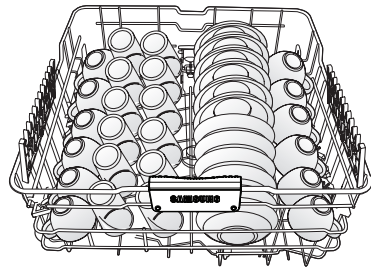

12 cubiertos

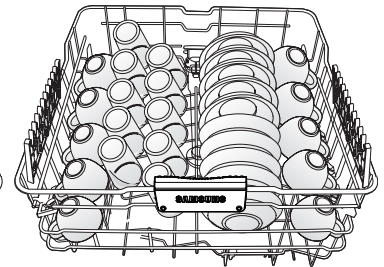

10 cubiertos

## Usar el soporte para vasos

Puede cargar tazas o vasos en el soporte para vasos. Esto también resulta muy cómodo para lavar copas de vino. Cuelgue sus copas de vino en los ganchos del soporte para vasos.

Puede doblar el soporte para vasos hacia atrás cuando no se lo utiliza.

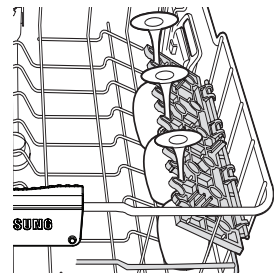

## Cargar artículos grandes

Puede cargar artículos grandes como ollas y sartenes en la rejilla inferior.

Asegúrese de que los mangos de las sartenes y otros elementos no interfieran con la rotación de las boquillas.



## USAR EL CANASTO PARA CUBIERTOS

El canasto para cubiertos está compuesto por dos compartimientos.

Cada cuchillo, cuchara o tenedor puede colocarse por separado en el soporte para cucharas para evitar que se casque o decolore.

 NO permita que ningún artículo llegue hasta el fondo.

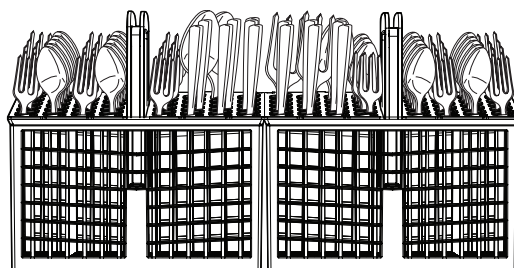

- 1 Tenedores pequeños
- 2 Cucharas
- 3 Cuchillos
- 4 Cucharas y tenedores grandes
- 5 Tenedores medianos
- 6 Artículos restantes

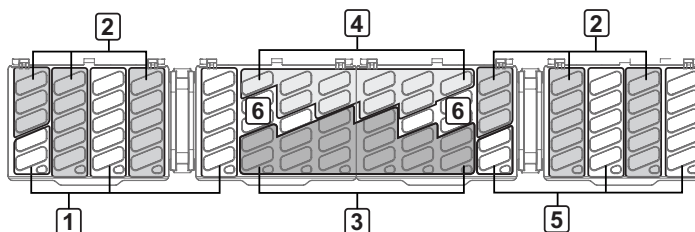

El canasto para cubiertos puede usarse con la tapa abierta. Consulte la ilustración a continuación. Tenga cuidado de no romper la bisagra de plástico.

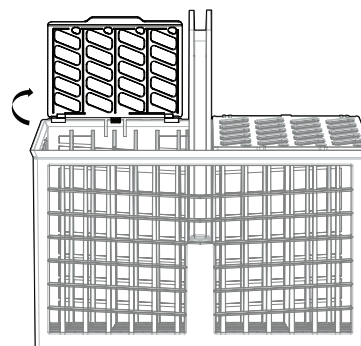

# usar su lavavajillas

## USAR EL DOSIFICADOR

### Llenar el dosificador de detergente

1. Abra la tapa presionando la traba hacia abajo.



2. Agregue la cantidad recomendada de detergente al dosificador de lavado principal usando la tabla a continuación.

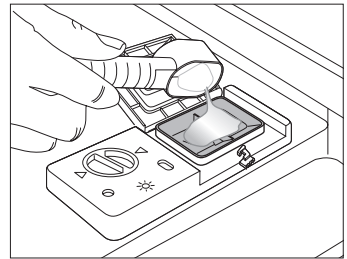

3. Cierre la tapa del dosificador. Escuchará un "clic" cuando se cierre correctamente.

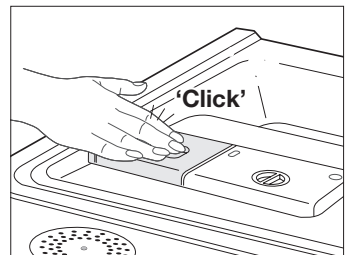

4. Cuando se selecciona el ciclo Heavy (Muy sucio), agregue la cantidad de detergente recomendada en el dosificador de prelavado usando la tabla a continuación.

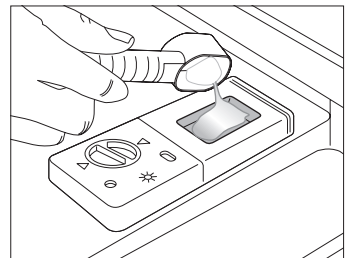

La tapa se abre automáticamente para cargar el detergente durante el lavado.

CICLO	CANTIDAD DE DETERGENTE	
	Dosificador de lavado principal	Dosificador de prelavado
Normal, Delicate (Delicado), Quick (Rápido)	0.5 oz (15 g)	Sin detergente
Heavy (Muy sucio)	0.7 oz (20 g)	0.2 oz (5 g)

 Los números dentro del dosificador se refieren a los gramos.

## Llenar el dosificador de producto para enjuague

Su lavavajillas fue diseñado para utilizar producto para enjuague líquido.

El uso de un producto para enjuague mejora significativamente el desempeño de secado después del enjuague final.

1. Gire la perilla del dosificador en el sentido contrario al de las agujas del reloj para abrir la tapa.

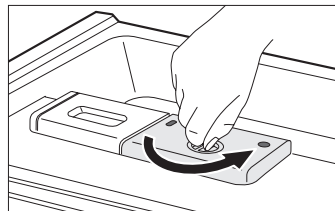

2. Vierta el producto para enjuague en la abertura hasta que el indicador señale "MAX." Evite llenar en exceso el dosificador.



3. Ajuste la cantidad de producto para enjuague que se libera durante la operación de enjuague.

Puede ajustar la cantidad en cuatro niveles ( 1~4). Cuanto mayor es el número, mayor es la cantidad de producto para enjuague que se libera. El valor predeterminado de fábrica es 3.

Cuando el dosificador de enjuague está lleno, rinde para 40 lavados aproximadamente.

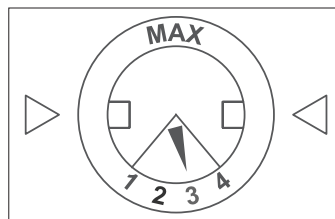

4. Cierre la tapa.  
Gire la perilla del dosificador en el sentido de las agujas del reloj.

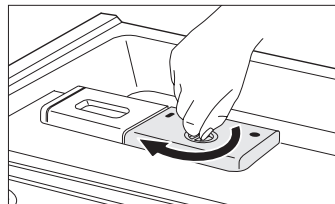

Recomendamos especialmente usar sólo producto para enjuague líquido.

# limpiar y mantener su lavavajillas

Mantener limpio su lavavajillas mejora su desempeño, reduce reparaciones innecesarias y prolonga su vida útil.

## LIMPIEZA DEL EXTERIOR

---

Lo mejor es limpiar los derrames en la parte externa de su lavavajillas ni bien ocurren. Use un paño húmedo suave sobre el panel de control para limpiar suavemente derrames y polvo. No utilice benceno, cera, diluyente, lavandina clorada ni alcohol. Estos materiales pueden decolorar las paredes interiores y provocar manchas. No limpie el lavavajillas rociando agua sobre él y evite que el agua entre en contacto con cualquiera de las partes eléctricas.

 Si su lavavajillas tiene un panel de puerta de acero inoxidable, se puede limpiar mejor con un limpiador de acero inoxidable para electrodomésticos o un producto similar usando un paño limpio y suave.

## LIMPIEZA DEL INTERIOR

---

Limpie el interior de su lavavajillas periódicamente para eliminar suciedad o partículas de alimentos. Limpie el interior del lavavajillas y la parte interior de la puerta con un paño de cocina húmedo. Recomendamos llenar el dosificador de detergente con detergente para platos y luego hacer funcionar el lavavajillas vacío periódicamente usando el ciclo Normal o Quick (Rápido) con la opción desinfectar. Esto mantendrá limpio su lavavajillas.

Si igual quedan manchas blancas u olor en su lavavajillas, active el ciclo Normal con el lavavajillas vacío y sin detergente hasta que lave. Luego, interrumpa el ciclo y coloque una taza de 8 onzas con vinagre blanco en el canasto inferior. Cierre el lavavajillas y espere a que termine el ciclo.

 No retire el tubo de sellado frontal (el sello de goma largo que rodea la abertura del lavavajillas).  
PRECAUCION

## LIMPIAR LAS BOQUILLAS

---

Si el desempeño de su lavavajillas en materia de limpieza es bajo o las boquillas parecen tapadas, puede limpiar cada una de ellas. Al retirarlas, tenga cuidado porque pueden romperse.

### Boquilla inferior

---

1. Verifique si los orificios de la boquilla están tapados por partículas de alimentos.
2. Si es necesario limpiarla, retírela tirando hacia arriba.
3. Limpie la boquilla y vuelva a colocarla en su lugar.
4. Verifique si la boquilla está conectada correctamente girándola con la mano.

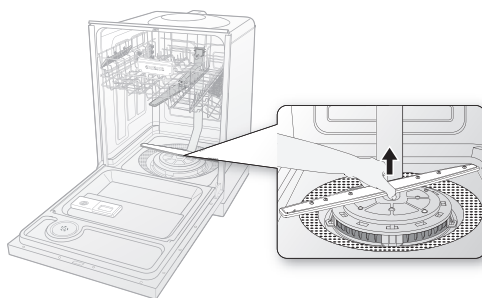

## Boquilla media

1. Tire de la rejilla superior hacia adelante y retírela.
2. Verifique si los orificios de la boquilla están tapados por partículas de alimentos.
3. Si es necesario limpiarla, retírela.
4. Para retirarla, afloje y retire la tuerca y luego retire la boquilla.
5. Limpie la boquilla, insértela nuevamente y ajuste la tuerca.
6. Al ajustar la tuerca, gírela firmemente con la mano.
7. Verifique si la boquilla está conectada correctamente girándola con la mano.

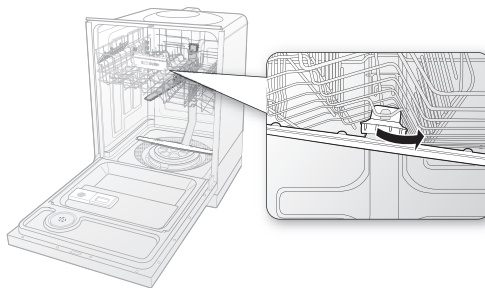

## Boquilla superior

1. Verifique si los orificios de la boquilla están tapados por partículas de alimentos.
2. Si es necesario limpiarla, retírela.
3. Para retirar la boquilla, extraiga la rejilla superior primero, retire el conducto conectado a la boquilla del soporte para tubos y luego retire la boquilla. Para retirar el soporte, utilice herramientas como un destornillador.
4. Limpie la boquilla y conéctela al conducto.
5. Inserte el conducto en el soporte.
6. Verifique si la boquilla está conectada correctamente girándola con la mano.

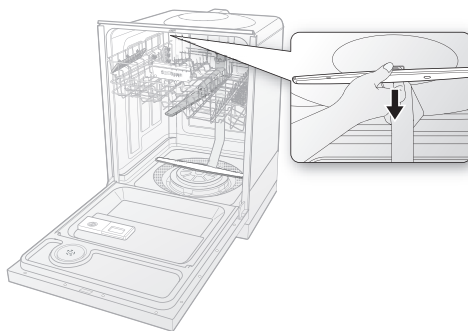

## ALMACENAR SU LAVAVAJILLAS

Si debe almacenar su lavavajillas durante un período prolongado, primero drénelo y desconéctelo, dado que su lavavajillas puede sufrir daños si queda agua en las mangueras y componentes internos antes de almacenarlo.

Después de drenar y desconectar el lavavajillas, asegúrese de cerrar la válvula de suministro de agua y el disyuntor.

## TABLA DE CICLOS

(●: Básico, ○: Paso flexible)

Ciclo	Prelavado1	Prelavado2	Lavado principal	Enjuague1	Enjuague2	Enjuague3	Último enjuague [Desinfectar]	Secado	Agua [gal (ℓ)]	Tiempo (min.)
Normal	●	○	● 117 °F ~138 °F (47~59 °C)	●	○		● 135 °F (57 °C) [162 °F (72 °C)]	●	3.9~7.9 (14.7~30)	135~165
Heavy (Muy sucio)	●	●	● 149 °F (65 °C)	●	●	●	● 158 °F (70 °C) [162 °F (72 °C)]	●	9.2 (34.8)	193
Delicate (Delicado)	●		● 122 °F (50 °C)	●			● 140 °F (60 °C)	●	5.2 (19.7)	120
Quick (Rápido)	●		● 122 °F (50 °C)	●			● 140 °F (60 °C) [162 °F (72 °C)]		5.2 (19.7)	81

- Los números entre paréntesis en la columna Último enjuague representan la temperatura cuando se selecciona Desinfectar. El tiempo de lavado es el mismo.
- Cuando se selecciona el ciclo Normal, los ○ pasos (flexibles) pueden eliminarse dependiendo de la cantidad de suciedad de la vajilla.
- Si selecciona el ciclo Delicado, se desactiva la opción Desinfectar para evitar daños a la porcelana y cristalería delicada.
- El tiempo de lavado varía dependiendo de los pasos agregados.
- El tiempo de lavado puede variar dependiendo de la presión de agua, condiciones de drenaje y temperatura del agua suministrada.

# solución de problemas

## VERIFIQUE ESTOS PUNTOS SI SU LAVAVAJILLAS...

PROBLEMA	POSIBLE CAUSA	SOLUCIÓN
<b>No enciende.</b>	La puerta no está totalmente cerrada.	Verifique que la puerta esté trabada y totalmente cerrada.
	No hay un ciclo seleccionado.	Seleccione un ciclo.
	El cable de alimentación no está conectado.	Conecte el cable de alimentación correctamente.
	El suministro de agua no funciona.	Verifique que la válvula de suministro de agua esté abierta.
	Hay un disyuntor abierto.	Reinicie el disyuntor.
<b>Demora demasiado en un ciclo u operación.</b>	Se suministra sólo agua fría.	Verifique que la línea de suministro de agua esté conectada a un suministro de agua caliente. (Se requiere tiempo adicional para calentar agua fría.)
<b>Tiene mal olor.</b>	Queda agua del último ciclo.	Inserte detergente sin cargar vajilla, y active el ciclo Normal para limpiar el lavavajillas.
	La manguera de drenaje está obstruida.	Comuníquese con un técnico de servicio calificado para eliminar cualquier obstrucción de la manguera de drenaje.
	El lavavajillas no se utiliza a diario o se dejaron platos sucios en la unidad durante demasiado tiempo.	Con el lavavajillas vacío y sin detergente, coloque un vaso con 8 onzas de vinagre en posición vertical en la rejilla inferior y luego active el ciclo Normal.
<b>Hay agua una vez finalizado el ciclo.</b>	La manguera de drenaje está doblada u obstruida.	Estire la manguera.
<b>Hay partículas de alimentos en los platos.</b>	Se seleccionó un ciclo inadecuado.	Seleccione un ciclo según la cantidad y el nivel de suciedad de los platos, como se indica en este manual.
	La temperatura del agua era baja.	Conecte la línea de suministro de agua al suministro de agua caliente.
	No se utilizó detergente para lavavajillas.	Use un detergente para lavavajillas automático.
	Baja presión de agua.	La presión de agua debe ser entre 20 y 120 psi (140 ~ 830 kPa).
	Hay una boquilla tapada.	Limpie la boquilla.
	Los platos se cargaron incorrectamente.	Reacomode los platos de manera tal que no interfieran con la rotación de la boquilla y la operación del dosificador de detergente.
<b>No seca bien los platos.</b>	No hay producto para enjuague en el dosificador.	Verifique el dosificador y agregue producto para enjuague.
	La temperatura del agua es baja cuando el lavavajillas está en funcionamiento.	Use producto para enjuague con la opción Desinfectar.

# solución de problemas

PROBLEMA	POSIBLE CAUSA	SOLUCIÓN
<b>Quedan manchas y una película en los platos.</b>	La temperatura del agua era baja.	Para lograr un mejor desempeño, la temperatura del agua suministrada debe ser 120 °F (49 °C).
	La cantidad de detergente era inadecuada.	Use la cantidad adecuada de detergente para lavavajillas automático.
	Se cargaron demasiados platos.	Cargue sólo la cantidad adecuada de platos.
	Los platos se cargaron incorrectamente.	Cargue sus platos según lo recomendado. (Consulte la página 16.)
	Baja presión de agua.	La presión de agua debe ser entre 20 y 120 psi (140 ~ 830 kPa).
	Se utilizó detergente inadecuado.	Use detergente para lavavajillas automático.
	No hay producto para enjuague.	Verifique el dosificador y agregue producto para enjuague.
	El agua es demasiado dura.	Agregue descalcificador de agua.
<b>Hace demasiado ruido.</b>	Se genera ruido cuando la tapa del dosificador está abierta. Se genera ruido cuando la bomba de drenaje opera en una etapa temprana.	Esto es un funcionamiento normal.
	El lavavajillas está desnivelado.	Asegúrese de que el lavavajillas esté nivelado.
	Hay materiales extraños (tornillo, piezas de plástico, etc.) en la cámara de la bomba.	Comuníquese con un técnico de servicio calificado para retirar el material extraño de la cámara de la bomba.
	Se oye un golpeteo porque una boquilla choca contra los platos.	Reacomode los platos.
<b>Deja los vasos con un pulido opaco.</b>	El agua suministrada es dulce y se utilizó demasiado detergente.	Cargue menos el lavavajillas y use un producto para enjuague para minimizar este problema.
	Se incluyeron platos de aluminio en la carga de lavado.	Elimine las marcas de los platos usando un limpiador de baja sensibilidad.
<b>Deja una película amarilla o marrón en el interior del lavavajillas.</b>	Esto se debe a restos de café y té.	Elimine la suciedad usando un limpiador de manchas.
<b>No tiene ninguna luz encendida.</b>	La alimentación no está conectada.	Conecte el cable de alimentación.
	Falló el disyuntor.	Verifique el disyuntor.
<b>No tiene una boquilla que gira suavemente.</b>	La boquilla está tapada con partículas de alimentos.	Limpie el orificio de la boquilla.
<b>Tiene una rejilla superior doblada después de cargar los platos.</b>	Los platos no están bien cargados.	Cargue sus platos según lo recomendado. (Consulte la página 16.)

## CÓDIGOS DE INFORMACIÓN

Se muestran códigos de información para ayudarlo a entender mejor qué está pasando con su lavavajillas. Si su lavavajillas tiene algún problema, titilan las luces de los SÍMBOLOS DE LOS CÓDIGOS que aparecen a continuación.

Si observa alguno de los códigos a continuación, seleccione la opción Cancel and Drain (Cancelar y Drenar) y luego siga las instrucciones en Solución.

SÍMBOLO DEL CÓDIGO	SIGNIFICADO	SOLUCIÓN
	Error del sensor de temperatura	
	Error del calentador	Error funcional. Con el lavavajillas vacío, agregue detergente y luego active un ciclo. Si el problema continúa, vaya al panel del disyuntor de su hogar, coloque el disyuntor del lavavajillas en la posición de apagado y luego comuníquese con un centro de servicio autorizado de Samsung.
	Error de calentamiento a temperatura elevada.	
	Error de bajo nivel de agua	
	Error de suministro de agua	Verifique si la válvula de suministro de agua está cerrada, el suministro de agua está suspendido o la línea o válvula de entrada de agua están congeladas u obstruidas por partículas extrañas. Si el problema continúa, cierre la válvula de suministro de agua y luego comuníquese con un centro de servicio autorizado de Samsung.
	Error de suministro de agua a temperatura elevada	Verifique la temperatura del agua suministrada. Si es superior a 176 °F (80 °C), se puede producir un error funcional en el lavavajillas.
	Error de drenaje	Verifique si la manguera de drenaje está obstruida o doblada. Si el problema continúa, cierre la válvula de suministro de agua y luego comuníquese con un centro de servicio autorizado de Samsung.
	Error de exceso en el nivel de agua	Error funcional. Cierre la válvula de suministro de agua y vaya al panel del disyuntor de su hogar, coloque el disyuntor del lavavajillas en la posición de apagado y luego comuníquese con un centro de servicio autorizado de Samsung.
	Error de pérdida	
	Error de botones	Error funcional. Después de apagar el lavavajillas y tratar de encenderlo nuevamente. Si el problema continúa, comuníquese con un centro de servicio autorizado de Samsung.
	Advertencia de puerta abierta	Error funcional. Asegúrese de cerrar bien la puerta. Si el problema continúa, comuníquese con un centro de servicio autorizado de Samsung.

Para códigos no indicados anteriormente, comuníquese al 1-800-SAMSUNG (1-800-726-7864).

# apéndice

## AYUDAR AL MEDIOAMBIENTE

- Su lavavajillas está fabricado a partir de materiales reciclables. Si decide desecharlo, respete las reglamentaciones locales para el desecho de residuos. Corte el cable de alimentación de modo que el electrodoméstico no pueda conectarse a una fuente de alimentación.
- Retire la puerta para que animales y niños no queden atrapados dentro del electrodoméstico.
- No exceda la cantidad de detergente recomendada en las instrucciones del fabricante de detergente.

## ESPECIFICACIONES

Modelo	DMT300RFS, DMT300RFB, DMT300RFW		
Tipo	Lavavajillas	Capacidad de lavado	14 cubiertos
Potencia	120 V/60 Hz CA solamente, disyuntor de 15 A	Temperatura de lavado	Normal 138 °F (59 °C)
Tipo de lavado	Rociador con boquilla giratoria	Temperatura de enjuague	Normal 135 °F (57 °C)
Tipo de secado	Sistema de secado por ventilación de aire	Cantidad estándar de agua usada	Normal 7.9 gal (30 ℓ)
Presión de agua usada	20 ~ 120 psi (140 ~ 830 kPa)	Cantidad de ciclos de lavado	Estándar 4 ciclos
Dimensiones (Ancho x Profundidad x Altura)	Incorporado	23 7/8 x 24 3/4 x 33 7/8 pulg. (605 x 627 x 860 mm)	
Consumo de potencia nominal	Motor de lavado	185 W	
	Calentador	1100 W	
Peso	Desembalado 104 lb (47 kg)		

# garantía

---

## **LAVAVAJILLAS SAMSUNG**

### **GARANTÍA LIMITADA PARA EL COMPRADOR ORIGINAL**

El presente producto de la marca SAMSUNG, tal como lo provee y distribuye Estados Unidos: SAMSUNG ELECTRONICS AMERICA, INC./CANADA: SAMSUNG ELECTRONICS CANADA, INC. (SAMSUNG) y lo entrega como nuevo, en su embalaje de cartón original al comprador o consumidor original, está garantizado por SAMSUNG contra defectos de fabricación de los materiales y la mano de obra durante el período limitado de la garantía de:

Un (1) año por repuestos y mano de obra, Cinco (5) años por placa de circuito impreso, rejillas (Los cargos por mano de obra para reparación en domicilio a partir del 2do año son responsabilidad del cliente) y de por vida en revestimiento de puerta de acero inoxidable y tubo por pérdidas. Samsung reemplazará su unidad con el mismo modelo o el modelo actual (que sea mejor o equivalente en términos de funcionalidad) (La mano de obra relacionada con el reemplazo es responsabilidad del cliente).

La presente garantía limitada comienza en la fecha original de compra y es válida únicamente para productos comprados y usados en los Estados Unidos/Canadá. Para recibir el servicio técnico de la garantía, el comprador debe comunicarse con SAMSUNG con el fin de que se determine el problema y los procedimientos del servicio. El servicio técnico de la garantía sólo puede ser prestado por un centro de servicio técnico autorizado de SAMSUNG. Se debe presentar la factura de compra original como prueba de compra a SAMSUNG o al servicio técnico autorizado de SAMSUNG. SAMSUNG brindará servicio técnico a domicilio sin cargo durante el período de garantía, sujeto a disponibilidad, dentro del territorio contiguo de los Estados Unidos/Canadá. El servicio técnico a domicilio no se encuentra disponible en todas las áreas.

Como condición para que se preste este servicio a domicilio, el producto debe encontrarse libre de obstrucciones y accesible para el agente de servicio. Si el servicio no está disponible, SAMSUNG podrá optar por brindar el servicio de transporte del producto de ida y vuelta al centro de servicio.

SAMSUNG reparará, reemplazará o reembolsará el producto a nuestra discreción y sin cargo tal como se establece en la presente garantía, con piezas o productos nuevos o reacondicionados si se comprueba que es defectuoso durante el período limitado de la garantía especificado anteriormente. Todas las piezas y los productos reemplazados pasan a ser propiedad de SAMSUNG y deben ser devueltos a SAMSUNG. Las piezas y los productos reemplazados asumen la garantía original que resta, o noventa (90) días, el período que sea el más prolongado.

La presente garantía limitada cubre defectos de fabricación de los materiales y la mano de obra encontrados durante el uso normal y doméstico de este producto y no será válida para lo siguiente: daños que ocurran durante el envío, entrega e instalación; aplicaciones y usos para los cuales el presente producto no fue destinado; producto o números de serie alterados; daño cosmético o acabado exterior; accidentes, abuso, descuido, incendio, inundación, caída de rayos, u otros casos fortuitos o de fuerza mayor; uso de productos, equipo, sistemas, utilidades, servicios, piezas, suministros, accesorios, aplicaciones, instalaciones, reparaciones, cableado externo o conectores no provistos ni autorizados por SAMSUNG que dañen este producto o que acarreen problemas en el servicio; voltaje de la línea eléctrica incorrecto, fluctuaciones y sobretensión; ajustes del cliente e incumplimiento de lo establecido en el manual de instrucciones, instrucciones de mantenimiento y ambientales que están cubiertas y recomendadas en el manual de instrucciones; traslado y reinstalación del producto; problemas causados por plagas. Esta garantía limitada no cubre problemas de corriente, voltaje o alimentación eléctrica incorrectos, bombillas de luz, fusibles y cableado en la casa, el costo de las llamadas al servicio técnico para solicitar instrucciones, ni la corrección de errores de instalación. SAMSUNG no garantiza el funcionamiento ininterrumpido o sin errores del producto.

# garantía

---

SALVO LO ESTABLECIDO EN ESTE DOCUMENTO, NO EXISTEN GARANTÍAS RESPECTO DE ESTE PRODUCTO NI EXPRESAS NI TÁCITAS Y SAMSUNG DESCONOCE Y RECHAZA TODA GARANTÍA INCLUIDA, AUNQUE NO TAXATIVAMENTE ENUMERADA, TODA GARANTÍA TÁCITA DE COMERCIALIZACIÓN, INFRACCIÓN O APTITUD PARA UN PROPÓSITO ESPECIAL. NINGUNA OTRA GARANTÍA OTORGADA POR PERSONA, COMPAÑÍA O CORPORACIÓN ALGUNA CON RESPECTO AL PRESENTE PRODUCTO REVESTIRÁ CARÁCTER VINCULANTE PARA SAMSUNG. SAMSUNG NO SERÁ RESPONSABLE POR PÉRDIDA DE INGRESOS O LUCRO CESANTE, IMPOSIBILIDAD DE GENERAR AHORROS U OBTENER OTROS BENEFICIOS, O CUALQUIER DAÑO DERIVADO DE CIRCUNSTANCIAS ESPECIALES, DAÑO IMPREVISTO O DERIVADO CAUSADO POR EL USO, USO INCORRECTO, O INCAPACIDAD PARA USAR EL PRESENTE PRODUCTO, INDEPENDIEMENTE DE LA TEORÍA LEGAL EN QUE SE FUNDE EL RECLAMO Y AUN CUANDO SE LE HAYA NOTIFICADO A SAMSUNG DE LA POSIBILIDAD DE TALES DAÑOS.

NINGÚN RESARCIMIENTO DE NINGUNA ÍNDOLE CONTRA SAMSUNG SUPERARÁ EL MONTO DEL PRECIO DE COMPRA DEL PRODUCTO VENDIDO POR SAMSUNG Y CAUSANTE DEL PRESUNTO DAÑO.

SIN LIMITAR LO PRECEDENTE, EL COMPRADOR ASUME TODO EL RIESGO Y LA RESPONSABILIDAD POR PÉRDIDA, DAÑO O LESIÓN AL COMPRADOR Y A LOS BIENES DEL COMPRADOR Y A TERCEROS Y A SUS BIENES DERIVADOS DEL USO, USO INCORRECTO O INCAPACIDAD PARA USAR EL PRESENTE PRODUCTO. LA PRESENTE GARANTÍA LIMITADA NO SE EXTENDERÁ A NINGUNA PERSONA DISTINTA DEL COMPRADOR ORIGINAL DEL PRESENTE PRODUCTO, ES INTRANSFERIBLE Y ESTABLECE SU EXCLUSIVA REPARACIÓN.

Algunos Estados no permiten limitaciones en cuanto al plazo de una garantía implícita, o la exclusión o limitación de daños imprevistos o derivados, por lo tanto las limitaciones o exclusiones antedichas pueden no aplicarse en su caso. Esta garantía le otorga derechos específicos, y además puede tener otros derechos que varían según el Estado en el que se encuentre.

**Para recibir el servicio técnico de garantía, comuníquese con SAMSUNG a:**

**En Estados Unidos**

**SAMSUNG ELECTRONICS AMERICA, INC. – CONSUMER ELECTRONICS CUSTOMER SERVICE**  
400 Valley Road, Suite 201, Mt. Arlington, NJ 07856  
1-800-SAMSUNG(726-7864)  
[www.samsung.com/us](http://www.samsung.com/us)

**En CANADÁ**

**SAMSUNG ELECTRONICS CANADA, INC. – CONSUMER ELECTRONICS CUSTOMER SERVICE**  
55 Standish Court, Mississauga, Ontario L5R 4B2 Canada  
1-800-SAMSUNG(726-7864)  
[www.samsung.com/ca](http://www.samsung.com/ca)

notas

---



¿Tiene preguntas o comentarios?

<b>PAÍS</b>	<b>LLAME AL</b>	<b>O VISÍTENOS EN LÍNEA EN</b>
USA	1-800-SAMSUNG(726-7864)	<a href="http://www.samsung.com/us">www.samsung.com/us</a>
CANADÁ	1-800-SAMSUNG(726-7864)	<a href="http://www.samsung.com/ca">www.samsung.com/ca</a>