



DW80M9* Series

Dishwasher user manual

imagine the possibilities

Thank you for purchasing this Samsung product.



SAMSUNG

contents

SETTING UP YOUR DISHWASHER

8

- 8 Unpacking your dishwasher
- 8 Checking parts
- 9 Meeting installation requirements

USING YOUR DISHWASHER

10

- 10 Control panel
- 12 Cycle selector
- 13 Basic guidelines
- 16 Samsung smart home (applicable models only)
- 18 Adjusting the angle of the plate supports
- 19 Adjusting the height of the upper rack
- 19 Removing the upper rack
- 20 Loading the lower rack
- 20 Loading the upper rack
- 21 Using the 3rd (cutlery) rack (for some models)
- 22 Using the cutlery rack
- 23 Using the glass support
- 23 Using the easy caddy (for some models)
- 23 using zone booster
- 24 Using detergent
- 25 Using rinse aid

CLEANING AND MAINTAINING YOUR DISHWASHER

26

- 26 Cleaning the exterior
- 26 Cleaning the interior
- 27 Cleaning the nozzles
- 28 Cleaning the filter
- 29 Cleaning the drain pump
- 29 Storing your dishwasher

CYCLES

30

- 30 Cycle chart

TROUBLESHOOTING

31

- 31 Check these points if your dishwasher...
- 34 Information codes

APPENDIX

35

- 35 Helping the environment
- 35 Specifications

safety information











Congratulations on your new Samsung dishwasher. This manual contains important information on the installation, use, and care of your appliance. Please take time to read this manual to take full advantage of your washer's many benefits and features.

WHAT YOU NEED TO KNOW ABOUT THE SAFETY INSTRUCTIONS

Warnings and Important Safety Instructions in this manual do not cover all possible conditions and situations that may occur. It is your responsibility to use common sense, caution, and care when installing, maintaining, and operating your washer.

IMPORTANT SAFETY INSTRUCTIONS

What the icons and signs in this user manual mean:

 WARNING	Hazards or unsafe practices that may result in severe personal injury or death . To reduce the risk of fire, explosion, electric shock, or personal injury when using your dishwasher, follow these basic safety precautions:
 CAUTION	Hazards or unsafe practices that may result in minor personal injury or property damage .
	Do NOT attempt.
	Do NOT disassemble.
	Do NOT touch.
	Follow directions explicitly.
	Unplug the power plug from the wall socket.
	Make sure the machine is grounded to prevent electric shock.
	Call the service center for help.
	Note

These warning signs are here to prevent injury to you and others.

Please follow them explicitly.

After reading this section, keep it in a safe place for future reference.

SAVE THESE INSTRUCTIONS

English - 3

safety information



WARNING

State of California Proposition 65 Warning (US only)

This product contains chemicals known to the State of California to cause cancer and birth defects or other reproductive harm.



WARNING: When using your dishwasher, follow basic precautions, including the following:

1. Read all instructions before using the dishwasher.
2. Use the dishwasher only for its intended function.
3. Use only detergents or wetting agents recommended for use in a dishwasher and keep them out of the reach of children.
4. When loading items to be washed:
 - locate sharp items so that they are not likely to damage the door seal, and
 - load sharp knives with the handles up to reduce the risk of cut-type injuries.
5. Do not wash plastic items unless they are marked "dishwasher safe" or the equivalent. For plastic items not so marked, check the manufacturer's recommendations.
6. Do not touch the HEATING ELEMENT during or immediately after use.
7. Do not operate your dishwasher unless all ENCLOSURE panels are properly in place.
8. Do not tamper with the controls.
9. Do not abuse, sit on, or stand on the door or dish rack of the dishwasher.
10. To reduce the risk of injury, do not allow children to play in or on the dishwasher.
11. Under certain conditions, hydrogen gas may be produced in a hot-water system that has not been used for two weeks or more. HYDROGEN GAS IS EXPLOSIVE. If the hot-water system has not been used for such a period, before using the dishwasher turn on all hot-water faucets and let the water flow from each for several minutes. This will release any accumulated hydrogen gas. As the gas is flammable, do not smoke or use an open flame during this time.
12. Remove the door to the washing compartment when removing an old dishwasher from service or discarding it.



- After unpacking the dishwasher, keep the packaging out of the reach of children.
- The dishwasher is extremely heavy. Do not attempt to move or carry the dishwasher by yourself. Two or more people are needed to move a dishwasher and avoid potential injuries.
- As with any equipment using electricity, water, and moving parts, potential hazards exist.
- Do not install the dishwasher near electrical components. Keep the dishwasher away from open flames.
- Install and level your dishwasher on an uncarpeted floor that can support its weight.
- Your dishwasher must be properly grounded. Never connect it to an ungrounded outlet. See page 9 for more information on grounding your dishwasher.
- Connect the ground wire to the green ground connector in the terminal box.
- After the dishwasher is installed, check that the drain hose is properly connected and that there is no leakage from the hose connectors. If the drain hose is loose, it may cause property damage.
- The water supply line is susceptible to breakage. As time goes by, it becomes less flexible. Check the line periodically. If it is swollen, torn, cut, or there is a water leak, replace it immediately.

SAVE THESE INSTRUCTIONS

English - 4

- To safely operate this appliance, familiarize yourself with its operations and exercise care when using it.
- Do not put gasoline, solvents, or other flammable materials inside the dishwasher. Do not wash dishes exposed to these materials.
- Keep your dishwasher detergent out of the reach of children. Detergent has an adverse effect on human organs. It contains elements for polishing and is corrosive. Avoid letting the detergent come into contact with your skin and eyes.
- Do not push or place pressure on the door when it is open, as this may damage the dishwasher or cause harm.
- Do not allow children to play in or on the dishwasher. They may harm themselves or damage the dishwasher.
- Disconnect the power cable (or set the circuit breaker to off) before servicing your dishwasher.
- Do not repair, replace, or service any part of your dishwasher yourself. Disassembly, repairs, and modifications are permitted by authorized service technicians only. Work done by an unauthorized person may void your warranty.
- Before disposing of your dishwasher, remove the door of the washing compartment or the door latch so that children or small animals cannot get trapped inside.
- If the dishwasher is left unused for an extended period of time, turn off the water supply.
- This dishwasher is intended for residential use only.

BEFORE USING YOUR DISHWASHER



WARNING



Tip-Over Hazard

- Do not use the dishwasher until it is correctly installed.
- Do not push down on the dishwasher door when it is open.
- Do not place excessive weight on the dishwasher door when it is open.



Electric Shock Hazard

Failure to follow these instructions can result in death, fire, or electric shock:

- Electrically ground the dishwasher
- Connect the ground wire to the green ground connector in the junction box.
- Do not use an extension cord.

SAVE THESE INSTRUCTIONS

English - 5

safety information

REGULATORY NOTICE

FCC Notice



FCC CAUTION:

Any changes or modifications not expressly approved by the party responsible for compliance could void the user's authority to operate the equipment.

This device complies with Part 15 of FCC Rules. Operation is Subject to following two conditions:

- (1) This device may not cause harmful interference, and
- (2) This device must accept any interference received including interference that cause undesired operation.

For products sold in the US and Canadian markets, only channels 1–11 are available. You cannot select any other channels.

FCC STATEMENT:

This equipment has been tested and found to comply within the limits for a Class B digital device, pursuant to part 15 of the FCC Rules. These limits are designed to provide reasonable protection against harmful interference in a residential installation.

This equipment generates, uses, and can radiate radio frequency energy and, if not installed and used in accordance with the instructions, may cause harmful interference to radio communications. However, there is no guarantee that interference will not occur in a particular installation. If this equipment does cause harmful interference to radio or television reception, which can be determined by turning the equipment off and on, the user is encouraged to try to correct the interference by one or more of the following measures:

- Reorienting or relocating the receiving antenna
- Increasing the separation between the equipment and receiver
- Connecting the equipment to an outlet that is on a different circuit than the radio or TV.
- Consulting the dealer or an experienced radio/TV technician for help.

FCC RADIATION EXPOSURE STATEMENT:

This equipment complies with FCC radiation exposure limits set forth for an uncontrolled environment. This equipment should be installed and operated so there is at least 8 inches (20 cm) between the radiator and your body. This device and its antenna(s) must not be co-located or operated in conjunction with any other antenna or transmitter.

SAVE THESE INSTRUCTIONS

English - 6

IC Notice

The term "IC" before the radio certification number only signifies that Industry Canada technical specifications were met. Operation is subject to the following two conditions: (1) this device may not cause interference, and (2) this device must accept any interference, including interference that may cause undesired operation of the device.

This Class B digital apparatus complies with Canadian ICES-003.

Cet appareil numérique de la classe B est conforme à la norme NMB-003 du Canada.

For products sold in the US and Canadian markets, only channels 1–11 are available. You cannot select any other channels.

IC RADIATION EXPOSURE STATEMENT:

This equipment complies with IC RSS-102 radiation exposure limits set forth for an uncontrolled environment. This equipment should be installed and operated so there is at least 8 inches (20 cm) between the radiator and your body. This device and its antenna(s) must not be co-located or operated in conjunction with any other antenna or transmitter.

Open Source License Notice

The software included in this product contains open source software. You may obtain the complete corresponding source code for a period of three years after the last shipment of this product by sending an email to <mailto:oss.request@samsung.com>.

It is also possible to obtain the complete corresponding source code in a physical medium such as a CD-ROM; a minimal charge will be required.

The following URL <http://opensource.samsung.com/opensource/SimpleConnectTP/seq/0> leads to the download page of the source code made available and open source license information as related to this product. This offer is valid to anyone in receipt of this information.



SAVE THESE INSTRUCTIONS

English - 7

setting up your dishwasher

Be sure to have your installer follow these instructions closely so that your new dishwasher works properly and that you're not at risk of injury when washing dishes.

UNPACKING YOUR DISHWASHER

- Once your new dishwasher has been delivered to you, carefully unpack it and check for any damage. If the dishwasher has been damaged, make note of it on the waybill and keep a copy. Do not install the dishwasher, and contact Samsung Customer Service at the number listed below.
- If there is no damage to the product, you can proceed with the installation. If you are going to install it yourself, make sure to read through the installation guide and follow the directions inside.
- After unpacking your dishwasher, keep the packaging out of the reach of children to ensure their safety.

CHECKING PARTS

When your dishwasher has been unpacked, make sure you've received all the parts shown below. If your dishwasher was damaged during shipping, or if you do not have all the parts, contact **Samsung Customer Service at 1-800-SAMSUNG (726-7864)**.

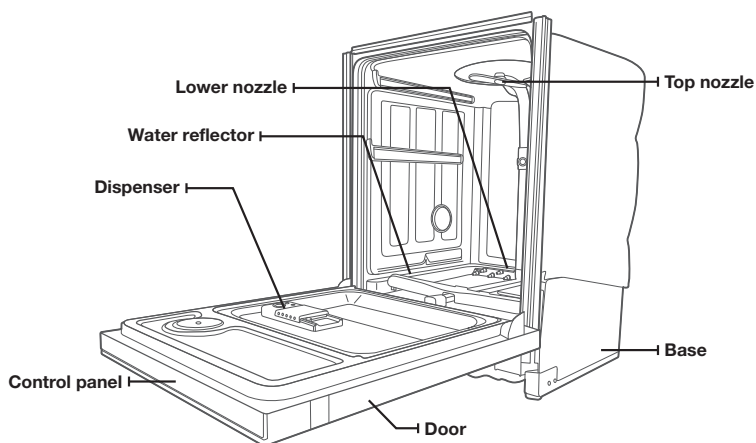

Upper nozzle

Upper rack



Lower rack



Cutlery rack



3rd rack
(for some models)

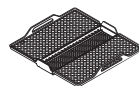

3rd rack PAD
(for some models)

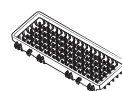

Easy Caddy
(for some models)



Accessory parts - User/Installation manual, Installation Kit, Kick Plate.

MEETING INSTALLATION REQUIREMENTS

Electrical supply and grounding

 To prevent the risk of fire, electric shock, or personal injury, all wiring and grounding must be done in accordance with the National Electrical Code ANSI/FNPA, No. 70 Latest Revision and local codes and ordinances. It is the personal responsibility of the appliance owner to provide adequate electrical service for this appliance.

 **CAUTION** Never use an extension cord.
When preparing for installation, ensure that your power supply provides:

- An individual 120 Volt, 60 Hz branch circuit serving only your dishwasher with a 15 AMP fuse or circuit breaker.

Your dishwasher must be grounded. If your dishwasher malfunctions or breaks down, grounding will reduce the risk of electric shock by providing a path of least resistance for the electric current.

 **WARNING** Never connect the ground wire to plastic plumbing lines, gas lines, or hot water pipes.

Grounding instructions

For a permanently connected appliance:

This appliance must be connected to a grounded metal, permanent wiring system, or an equipment-grounding conductor must be run with the circuit conductors and then connected to the equipment-grounding terminal or lead on the appliance.

Water supply

The hot water supply line pressure must be between 20-120 psi (140-830 kPa).

Adjust the water heater to deliver water between 120 °F (49 °C)-149 °F (65 °C).

 Most plumbing supply stores sell water supply lines of various lengths up to 10 feet (305 cm) long.

You can reduce the risk of leaks and water damage by:

- Making water faucets easily accessible.
- Turning off faucets when the dishwasher is not in use.
- Periodically checking for leaks at water supply line fittings.

 **WARNING** Before using your dishwasher for the first time, check all connections at the water supply valve and faucets for leaks.

Flooring

For safety, your dishwasher must be installed on a solidly constructed floor.

Never install your dishwasher on a platform or poorly supported structure.

Your dishwasher must be properly installed in accordance with the Installation Guide before you use it. If you did not receive an Installation Guide with your dishwasher, you can obtain one by visiting our website at www.samsung.com.

using your dishwasher

WARNING: To reduce the risk of fire, electric shock, or injury to persons, read the IMPORTANT SAFETY INSTRUCTIONS before operating this appliance.

CONTROL PANEL



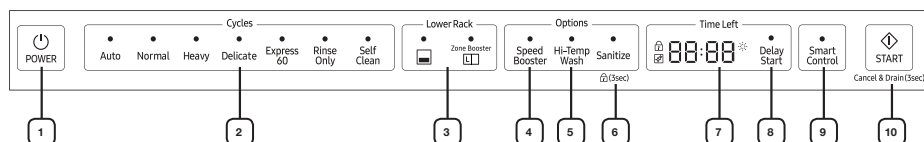

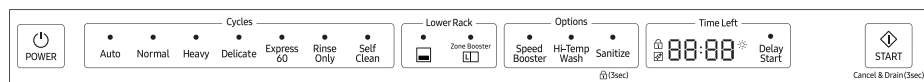

DW80M99** Series



DW80M95** Series



1 Power	<p>When you press the Power button, the Cycle On light for the most recently started cycle turns on. When the selected cycle is complete, the dishwasher powers off automatically.</p>
2 Cycle Selector	<p>Select the appropriate wash cycle depending on the soil level of your dishes. After you select a cycle, the Cycle On light for that cycle lights.</p> <ul style="list-style-type: none"> If you want to change the cycle once it has started, press the Power button. Then, turn on the dishwasher again and select a new cycle. The default cycle is Normal.
3 Lower	<p>When you select Lower (Lower Rack - Only), only the lower rack nozzle is activated. The upper nozzle will not operate.</p> <p>Use this feature to wash a small load of dishes or glasses placed in the lower rack.</p> <ul style="list-style-type: none"> When you select Lower (Lower Rack - Only), place items, glasses, etc. in the lower rack only. The dishwasher will not wash items placed in the upper rack. <p>Selecting Lower (Lower Rack - Only) reduces both the cycle time and the amount of electricity consumed.</p> <ul style="list-style-type: none"> If you want to wash heavily soiled items such as pots and pans, select the Zone Booster option. (This option consumes slightly more water and energy.) The Zone Booster option applies intensive washing power to the left part of the lower rack. Selecting the Zone Booster option does not turn off the Upper Nozzle.
4 Speed Booster	<p>Select this option to reduce washing time.</p>
5 Hi-Temp Wash	<p>Raises the main wash temperature to improve cleaning for loads containing tough, baked-on food.</p> <ul style="list-style-type: none"> Hi-Temp Wash is not available for the Delicate and Rinse Only cycles.

<p>6 Sanitize /  (3sec) (Control Lock)</p>	<p>With the Sanitize option selected, the water temperature is increased to 163 °F (73 °C) in the final rinse cycle for high temperature sanitization.</p> <p>If you select the Sanitize option, the "Sanitize" lamp blinks when the water temperature reaches the sanitary temperature (over 155 °F (68 °C)), and then remains illuminated until the Sanitize option ends. When you open the door or press the Power button, the "Sanitize" lamp turns off.</p> <p> You cannot select the Sanitize option if you select the Delicate and Rinse Only cycles.</p> <p> The Sanitize feature operates in accordance with NSF/ANSI Standard 184 for Residential Dishwashers. Certified residential dishwashers are not intended for licensed food establishments. Your dishwasher is NSF Certified.</p> <p>Only the Heavy cycle with the Sanitize option has been designed to meet the requirements for soil removal and sanitization efficacy in NSF 184.</p> <p>Control Lock allows you to lock the buttons on the control panel so children cannot accidentally start the dishwasher by pressing the buttons on the panel.</p> <p>To lock and unlock the buttons on the control panel, hold the Sanitize button down for three (3) seconds when the power is On.</p>
<p>7 Display</p>	<p>Displays cycle time and remaining hours and minutes, Delay Start hours, and Information codes. If a problem occurs during operation, an information code appears with a warning sound. Refer to the information codes page.</p> <p> Control Lock indicator</p> <ul style="list-style-type: none"> - Turns on if the Control Lock is set (or the dishwasher is in the standby or pause modes). - Turns off while the dishwasher is operating. - When Control Lock is on, the Control Lock indicator blinks for several seconds if any button except the Power button is pressed. <p> Self Clean indicator</p> <ul style="list-style-type: none"> - Turns on when the Self Clean option is enabled (or the dishwasher is in the standby or pause modes), but turns off while the dishwasher is operating. - Blinks for 5 seconds every 20 to 22 cycles. - The cycle counter disappears when the Self Clean operation is complete or when the dishwasher reaches the 23rd cycle without the Self Clean cycle being used. (The Cancel or Self Clean operation is not counted by the cycle counter.) <p> Rinse Refill indicator</p> <ul style="list-style-type: none"> - Turns on if the dishwasher runs out of rinse aid (or the dishwasher is in the standby or pause modes). - Turns off while the dishwasher is operating.
<p>8 Delay Start</p>	<p>Delay a cycle for up to 24 hours in one-hour increments. To increase the delay start time, press or hold the Delay Start button. The hour displayed indicates the time at which the wash will start.</p> <ul style="list-style-type: none"> - After setting the delay time, press the Start button, and then close the door to start the cycle. - If you want to change the delay time once the dishwasher has started, press the Cancel button and turn off the dishwasher. Then, turn on the dishwasher again and select a new cycle with a new delay setting.
<p>9 Smart Control</p>	<p>To connect the dishwasher to your smart phone, use this option. For details, see page 16.</p> <p> To connect the dishwasher to your smart phone the first time, press and hold Smart Control to start the AP mode in the dishwasher.</p>



using your dishwasher

10 Start

To start a cycle, press the **Start** button before closing the door.

Cancel: To cancel a currently running cycle and drain the dishwasher, press and hold the **Start** button for three (3) seconds.

Once the dishwasher is reset, select a cycle and option, and then press **Start** to restart the dishwasher.

-  You can select options (Self Clean, Lower, Speed Booster, Zone Booster, Sanitize, Delay Start) before starting a cycle. If you change the cycle after selecting an option, the original cycle is reset.
-  When you pause a cycle by opening the door during operation, press the **Start** button before closing the door to continue the cycle.
Push the door closed firmly within 3 seconds of pressing the **Start** button.
If the door is not closed within 3 seconds, the cycle will not start.
-  To prevent the touchpad from losing response sensitivity, follow these instructions:
 - Touch the center of each keypad using one finger. Do not push.
 - Clean the touch control's surface regularly with a soft, damp cloth.
 - Be careful not to touch more than one touch key pad at a time, except as directed.

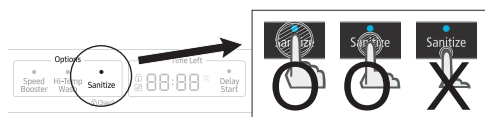

CYCLE SELECTOR

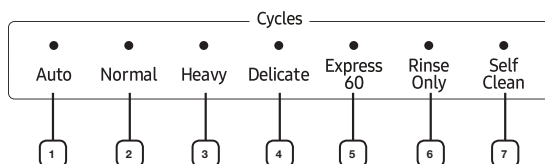

1 Auto	This cycle detects the level of soil and automatically initiates the optimal cycle after a few minutes of operation.
2 Normal	Use this cycle for normally soiled dishes. The energy-usage label is based on this cycle.
3 Heavy	Use this cycle for heavily soiled dishes.
4 Delicate	Use this cycle for soiled, fragile items such as fine glassware and crystal glass (wine glass). Do not use this cycle for other glassware because clouding or etching may occur. The Zone Booster and Sanitize options are not available with this cycle.
5 Express 60	Use this cycle when you need to wash dishes quickly. It takes about 1 hour. You cannot select the Speed Booster or Zone Booster option if you select this cycle.
6 Rinse Only	Use for rinsing dishes, glasses, and silverware that will not be washed right away. Do not use detergent.
7 Self Clean	Use the Self Clean function to clean the dishwasher's tub. If the dishwasher needs self cleaning, the Self Clean indicator will blink for 5 seconds when you turn the power on. If you start the dishwasher when the indicator is blinking, the indicator will turn off automatically. Always run the Self Clean cycle with the dishwasher empty. Never use it as a Normal cycle to clean dishes.

BASIC GUIDELINES

1. Open the door and load your dishes (see page 20-22).
 - Place dishes into the upper and lower racks, unless you have selected the **Lower (Lower Rack - Only)** option.
 - Remove any food remains from the dishes before placing them in the rack(s).
 - After placing the dishes into the racks, turn the upper nozzles to make sure none of the dishes will block nozzle rotation.
 - Make sure the dishes will not prevent the detergent dispenser from opening.
2. Add detergent to the dispenser (see page 24).
 - Make sure to use only automatic dishwasher detergent.
 - Refer to "**Using detergent**" on how to add detergent.
3. Press the **Power** button.
 - When you press the **Power** button, the cycle light of the most recently started cycle lights up.
 - If "Rinse Refill" Indicator is illuminated, you should refill the rinse aid dispenser to improve washing and drying performance.
4. Select an appropriate cleaning cycle depending on the soil level of the dishes. (see pages 12 and 30).
 - Press the appropriate Cycle button.
 - When you press a Cycle button, the cycle indicator light is illuminated.
 - For information about selecting a cycle according to the soil level of the dishes, see "**Cycle selector**".
5. Press the **Start** button, and then close the door.
 - Push the racks back so that they are in place, and then press the **Start** button and close the door.
 - Make sure to close the door firmly. If the door is slightly ajar, the selected cycle will not start automatically.
 - The dishwasher will start draining after a few seconds, and then start the cycle you selected.
6. When the wash cycle is completed.
 - Power is automatically turned off after one minute.



If you want to load more dishes or pause the dishwasher while it is already running, make sure to open the door slowly and carefully as there is a possibility of injury from the hot steam or water inside the dishwasher.

(If the door is opened while the dishwasher is running, a safety mechanism is activated that stops the cycle.) To resume operation, press the **Start** button, and then close the door.

Note that adding dishes several minutes after the dishwasher started operating may affect the performance.



You should use rinse aids for better drying performance. You can further improve drying performance by also selecting the **Sanitize** option.

using your dishwasher

Touch Controls

Touch controls allow you to operate the dishwasher easily.

- They are convenient to operate, requiring only a soft touch.
- Have a simple and stylish design.
- Are easy to clean.

If you have children or you want to clean the Control Interface, we recommend activating the Control Lock feature to lock the control buttons.

- Children will not be able to accidentally start the dishwasher by touching the controls with this option selected.
- If a cycle is running, the buttons will not respond. (except the **Power** button and **Control Lock & Cancel** options)
- If the dishwasher is off, only the **Power** button responds.

Delay Start

When you select the **Delay Start** option, your dishwasher will begin the selected cycle when the delay time expires.

The Water Reflector Interference Signal:

- The water reflector interference feature automatically detects obstacles in the tub. If it detects an obstacle, the display blinks and the dishwasher chimes for several minutes. If an obstacle is detected at the end of a cycle, "0" blinks for several minutes.
- Remove any obstacles in the bottom of the dishwasher.

Auto Release™

The Auto Release™ Dry function, which is designed to improve drying performance, automatically opens the dishwasher's door 5 to 15 minutes before a cycle ends.

You can enable or disable Auto Release™ Dry in two ways: Using the Setting Mode or using the toggle keys. Both methods are described starting below.

Auto Release™ On/Off

Using Setting Mode



- To enter Setting mode, press the **Delay Start** + **Sanitize** buttons for 3 seconds while the dishwasher is on.
- Press the **Sanitize** button until "A1" or "A0" is displayed. "A0" disables Auto Release™ Dry. "A1" enables Auto Release™ Dry. Select "A1" for better drying results.
- Press the **Delay Start** button to implement your choice.

Using the Toggle keys

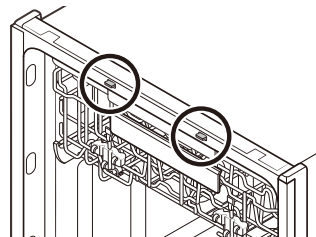
- Press the **Lower + Hi-Temp Wash** button for 3 seconds to enable or disable Auto Release™ Dry.
 - * "A0" disables Auto Release™ Dry.
 - * "A1" activates Auto Release™ Dry.



More About Auto Release Dry

- * Once the door opens in the Auto Release™ Dry mode, the door cannot be closed manually for the next 2 minutes.
 - * The Auto Release™ Dry mode will be disabled for the **Rinse Only** cycle.
-  Changing the "Auto Release™ Dry" setting can influence drying results. Select "A1" mode for better drying results. ("A1" is the default setting.)
-  After a cycle is complete, the door automatically opens to let steam out. This is normal and not a product malfunction.

Setting Mode

The Setting Mode lets you change the dishwasher's sound setting and LED brightness setting. To enter the Setting mode, press the **Delay Start + Sanitize** buttons for 3 seconds while the dishwasher is on. Press the **Sanitize** button to select a sub-setting menu, and then press the **Delay Start** button to change a setting.

- **Sound Setting:** Press the **Sanitize** button until "U1" or "U0" is displayed. To change the setting, press the **Delay Start** button. "U0" means that the sound is off for all cycles. The dishwasher maintains the Sound Setting you have selected until you change it.
- **Pocket LED Brightness Setting:** Press the **Sanitize** button until "B0-B5" is displayed. The higher the number, the brighter the LEDs. To change the setting on the dishwasher, press the **Delay Start** button.



When using the dishwasher, try to arrange the dishes properly as described on page 20.

- You should remove food remains such as bones, fruit seeds, etc. and any other waste such as toothpicks, paper, etc. from the dishes as these may cause damage to the dishes, create noise, or cause the dishwasher to malfunction.
- Select the appropriate cycle depending on the level of soil and the type of dishes.
- Use only the proper amount of detergent and rinsing agent.



Do not wash the following items in your dishwasher.



- **Acrylic or Aluminum items:** Acrylic and aluminum items can discolor dishes with printed gold rim decoration and mar other items.
- **Dishes treated with adhesive:** Treated plastics can come apart. Wood, ivory, copper, and tin glued to dishes can come loose.
- **Plastics with a temperature tolerance less than 194 °F (90 °C):** Thin plastics wash and dry poorly, and may be damaged by elevated wash temperatures.
- **Tin:** Tin should be washed by hand and dried immediately as it can rust.
- **Wooden utensils:** Wooden items can crack.

using your dishwasher

SAMSUNG SMART HOME (APPLICABLE MODELS ONLY)

Installation

Visit the Google Play Store, Galaxy Apps, or Apple App Store and search for “Samsung Smart Home”. Download and install the Samsung Smart Home app provided by Samsung Electronics to your smart device.

-  The Samsung Smart Home app is designed for Android 4.0 (ICS) or higher, or iOS 7.0 or higher, and is optimized for Samsung smartphones (Galaxy S and Galaxy Note series). On other smartphone models, some functions may operate differently.
-  For improved performance, the Samsung Smart Home app is subject to change without notice. App support can also be discontinued without notice according to the manufacturer’s policy.

Samsung account

You must have a registered Samsung account to use the app. If you don’t have a Samsung account, follow the app’s on-screen instructions to create a free Samsung account.

Getting started

For Android smartphone users

1. Run the Samsung Smart Home App on your smartphone.
2. Tap **Add Device** > **Select other device** > **Dish Washer** on the app screen.
3. Press and hold **Smart Control** on the dishwasher’s control panel for more than 3 seconds.
4. Wait while the app scans for available network connections and finds your network (AP).
5. Tap your AP, and then input your network password.
6. When the device registration is complete, tap **Done**. Now you can control your dishwasher remotely.



For iOS smartphone users

1. Run the Samsung Smart Home App on your iPhone, and then tap **Add Device**.
2. Log in using your Samsung account ID and password. Tap **Select other device** > **Dish Washer**.
3. Press and hold **Smart Control** on the dishwasher's control panel for more than 3 seconds. Tap **Next**.
4. Follow the onscreen instructions, and then go to **Settings**. Tap **Wi-Fi** > **[Dish Washer] Samsung Wi-Fi**, and then input the password, '1111122222'.
5. Back on the app screen, tap **Next**. When the app finds your network (AP), input the network password.
6. Follow the onscreen instructions, and then go to **Settings** again. Tap the connected AP. Back on the app screen, tap **Next**.
7. When the device registration is complete, tap **Done**. Now you can control your dishwasher remotely.



-  If the Smart Control function is activated, the Smart Control indicator on the door lights up accordingly.



This product is a smart dishwasher that supports the Samsung Smart Home service.

For more information, visit www.samsung.com.

Key features

Register Samsung smart home appliances to the Samsung Smart Home server for remote access.

Menu overview

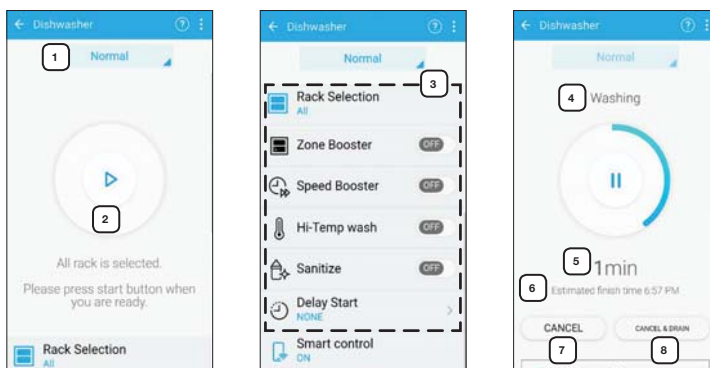

using your dishwasher

For improved performance, the content and design of the app is subject to change without notice.

1	Current cycle	Tap to select a desired cycle.
2	Start/Pause	With Smart Control enabled on the dishwasher, you can Start or Pause operation temporarily using your smart phone.
3	Options	Set or adjust the options as necessary. You can find an explanation of each option in the Control panel explanation.
4	Current Process	The currently running process of the selected cycle is displayed.
5	Time Progress	The time progress for the selected cycle is displayed.
6	Estimated Finish Time	The estimated finish time is displayed.
7	Cancel	Tap to cancel the current cycle and return to the cycle selection screen.
8	Cancel & Drain	Tap to cancel the current cycle, drain the water from the dishwasher, and return to the cycle selection screen.

ADJUSTING THE ANGLE OF THE PLATE SUPPORTS

You can adjust the angle of the tines in the upper rack to three different positions to match the size and shape of your dishes. To adjust the tines, grasp the handle at the front of the rack, and then push it left or right. See the illustration below.

In the lower rack, you can easily fold down the fold-down tines to make room for large items such as pots and pans. Remove the rack from the dishwasher, and then fold down the tines one at a time. See the illustration below.

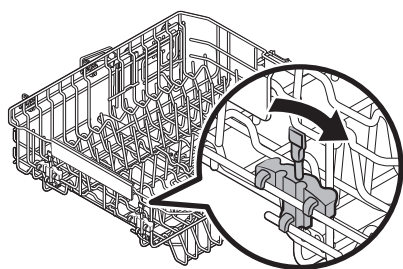

Upper rack

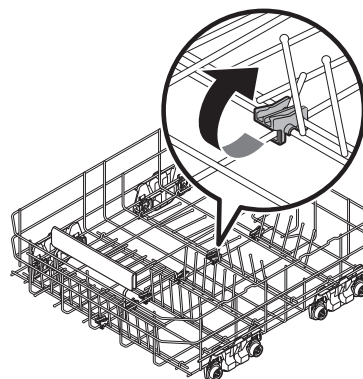

Lower rack

ADJUSTING THE HEIGHT OF THE UPPER RACK

You can adjust the height of the upper rack in your Samsung dishwasher so that the lower rack can accommodate larger sized dishes. Depending on where you set the upper rack height, the lower rack can accommodate plates up to 12 in. (30 cm) in diameter and the upper rack can accommodate plates up to 8 in. (20 cm) in diameter.

1. To lower the upper rack by 2 in. (5 cm), pull the adjust handles located at the left and right sides of the upper rack, and then push the upper rack downwards slightly at the same time.
2. To raise the upper rack, just pull the upper rack upwards. The adjuster handle will latch and the upper rack will move to the high position.

CAUTION We recommend adjusting the height of the upper rack before loading dishes into the rack. If you adjust the rack after loading the dishes, you may damage the dishes. If you do not adjust with left and right handle together, the dishwasher door may not close properly.
Pull out the upper rack from the tub until it is fully revealed before adjusting the upper rack.

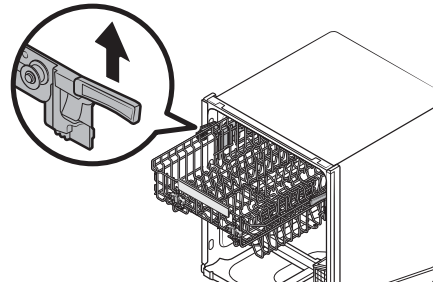

REMOVING THE UPPER RACK

Pull the upper rack towards the front and then remove it by lifting it up slightly and pulling it towards the front. See the illustrations below.

CAUTION While the upper rack is removable, it must be installed for the dishwasher to operate properly. If you attempt to operate the dishwasher without the rack, noise will occur and the dishwasher will perform poorly.

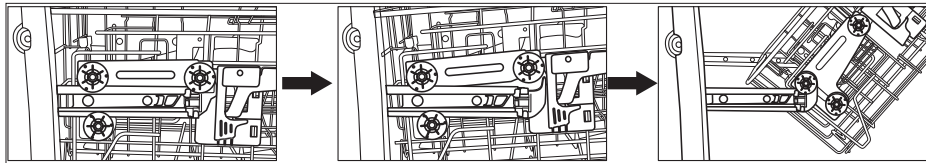

Step 1.

Step 2.

Step 3.

using your dishwasher

LOADING THE LOWER RACK

The lower rack has been especially designed for dinner dishes, soup bowls, plates, pots, lids, casserole dishes, and plates.

Load large items such as pans and pots into the dishwasher so their open sides face downwards. We recommend loading cups, stemware, and small plates into the upper rack.

See the recommended loading patterns below.



Dessert plate

10 place setting

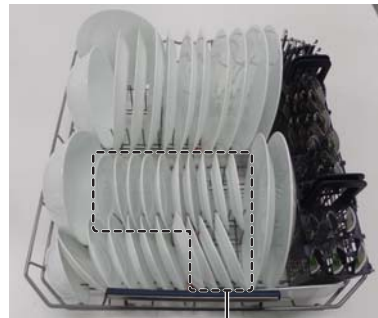

Dessert plate

12 place setting

LOADING THE UPPER RACK

The upper rack has been designed for small plates, mugs, glasses, and plastic items marked "dishwasher safe". Load your plates into the dishwasher in two half rows, so that the front of each plate faces the back of the plate in front of it, and the open sides of the plates at the center of the dishwasher face each other. See the illustrations below.

Make sure the loaded dishes do not interfere with the rotation of the nozzle which is located at the bottom of the upper rack. (Check this by rotating the nozzle by hand.)

When loading dishes, pull the upper rack out sufficiently so you can load it without striking the counter above.



10 place setting



12 place setting

USING THE 3RD (CUTLERY) RACK (FOR SOME MODELS)

Loading the cutlery rack



<Place items randomly or regularly.>

In addition to the standard cutlery basket in the lower rack, some models come with a cutlery rack. The cutlery rack is best suited for flatware and cooking or serving utensils. You can place cutlery and utensils randomly or regularly on the cutlery rack.

Heavily soiled utensils or items with baked on foods should be placed in the lower cutlery basket for the most effective cleaning.

Removing the Cutlery Rack

The entire cutlery rack can be removed if more space is needed on the upper rack for larger items.

Loading the cutlery pad



<Place items randomly or regularly.>

Some models come with a removable, foldable cutlery pad along with a cutlery rack. To use, place the pad on the cutlery rack, and then place cutlery and serving and cooking utensils on the pad in a random or regular fashion. After a wash cycle is complete, and the cutlery and utensils are dry, you can fold the pad and carry the cutlery and utensils in the pad to their storage locations.



WARNING Use caution when folding and moving the rack with a long thin item inside the pad. The item may fall out in this process, causing physical injury.



It is advisable not to move the pad while it is wet. Wait until the pad is dry.

The pad dries quickly after a wash cycle when exposed to air for a few minutes.



using your dishwasher

USING THE CUTLERY RACK

The cutlery rack consists of two compartments.

You can place each knife, spoon, or fork separately into the spoon stands in the basket's covers to prevent chipping and discoloration.

You can use the cutlery rack with the cover open. Refer to the illustration to the right.

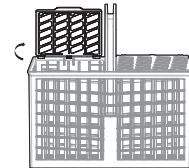

Left



Right

10 place setting



Left



Right

12 place setting

The spoon stands as seen from above with the suggested placement of cutlery items. Match the numbers in the diagram to the numbers in the list of cutlery items below.

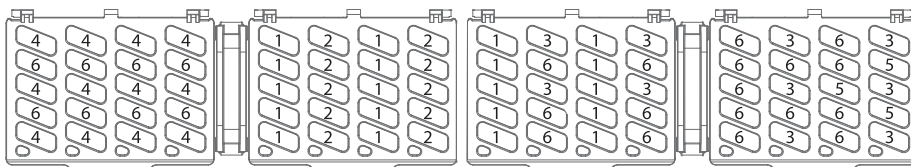

 DO NOT let any item extend through the bottom.

- 1** Forks
- 2** Tea spoons
- 3** Dinner spoons
- 4** Knives
- 5** Serving spoons and Serving forks
- 6** Remaining items

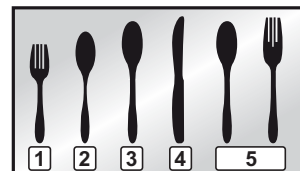

USING THE GLASS SUPPORT

You can load cups or glasses onto the glass support. This is also very convenient for washing wine glasses. Hang your wine glasses on the pegs of the glass support. You can fold the glass support back when it is not being used.

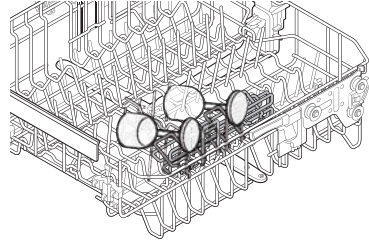

USING THE EASY CADDY (FOR SOME MODELS)

Use this Easy caddy on the left of the upper rack to hold spatulas, serving spoons, and similar items.

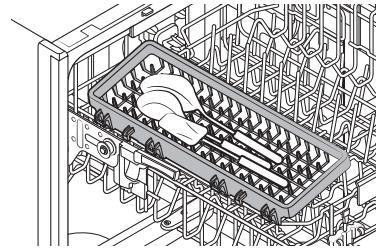

- If you want to remove the Easy Caddy, hold the upper basket and one end of the Easy Caddy, before lifting it up.

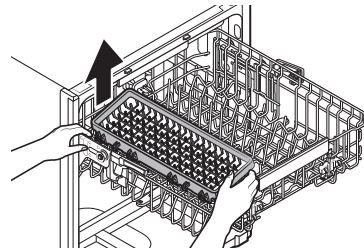

USING ZONE BOOSTER

You can load large items such as pots and pans into the left side of the lower rack - the **Zone Booster** areas - for more effective cleaning. When you select the **Zone Booster** option, an additional, powerful jet is activated and directed at items in the **Zone Booster** areas. Make sure pot handles and other items do not interfere with the rotation of the nozzles and the water reflector.

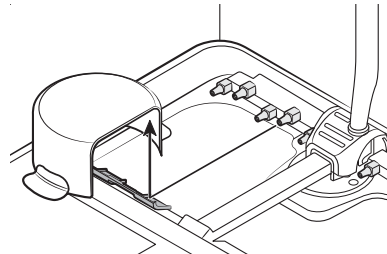

using your dishwasher

USING DETERGENT

All dishwasher cycles require detergent in the detergent compartment.

Add the correct amount of detergent for the selected cycle to ensure the best performance.

 **CAUTION** Use dishwasher detergent only. Regular detergent produces too much foam, which may decrease the dishwasher's performance or cause it to malfunction.

 **WARNING** Do not swallow dishwasher detergent. Avoid breathing in the fumes. Dishwasher detergent contains irritants and caustic chemicals that can induce respiratory conditions. If you have swallowed dishwasher detergent or inhaled the fumes, seek medical attention immediately.

 **WARNING** Keep dishwasher detergent out of the reach of children.

Filling the detergent dispenser

1. Open the detergent dispenser flap by pushing the detergent dispenser release catch.

 The flap is always open at the end of a dishwashing cycle.

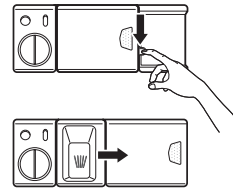

2. Add the recommended amount of detergent to the main wash detergent compartment.
3. Close the flap by sliding it to the left and then pressing it down.

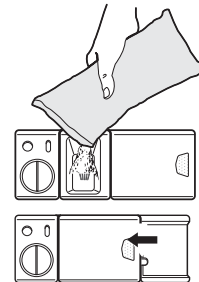

4. For better cleaning result, especially if you have very dirt items, pour a small amount (about 1/2 of an ounce or 15 g) of detergent onto the door. The additional detergent will activate during the pre-wash phase.

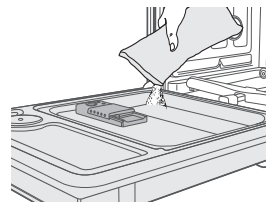

The cover opens automatically to dispense the detergent during the wash.

CYCLE	AMOUNT OF DETERGENT	
	Main wash dispenser	Onto the door for pre-wash
Auto, Normal	3/4 oz (20 g)	1/3 oz (10 g)
Heavy, Express 60	1 oz (30 g)	1/2 oz (15 g)
Delicate	3/4 oz (20 g)	1/5 oz (5 g)

 The numbers inside the dispenser refer to grams.

USING RINSE AID

Filling the rinse aid reservoir

When the Rinse Refill indicator lights up on the control panel, refill with rinse aid.

Your dishwasher has been designed to use liquid rinse aid only.

Using a powdered rinse aid will clog the reservoir opening and cause the dishwasher to malfunction.

Rinse aid improves the drying performance of the dishwasher.

 Do not add regular detergent to the rinse aid reservoir.

1. Remove the rinse aid reservoir cap by rotating it counterclockwise.

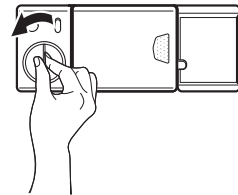

2. Fill the rinse aid reservoir with rinse aid.

 Use the viewing port when filling the rinse aid reservoir.

 Do not fill the reservoir above the full level indicator. Excess rinse aid can overflow during the wash cycle.

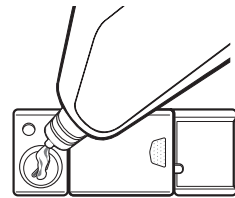

3. Turn the rinse aid indicator dial to a number between 1 and 6. The higher the number, the more rinse aid the dishwasher uses. If you are unable to rotate the rinse aid dial easily, try using a coin.

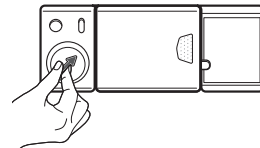

4. Close the rinse aid reservoir cap by rotating it clockwise.

cleaning and maintaining your dishwasher

Keeping your dishwasher clean improves its performance, reduces unnecessary repairs, and lengthens its life.

CLEANING THE EXTERIOR

It's best to clean spills on the outside of your dishwasher as they occur. Use a soft, damp cloth on the control panel to gently wipe away spills and dust. Do not use benzene, wax, thinner, chlorine bleach, or alcohol. These materials may discolor the door panel and other outer surfaces and cause stains. Do not clean the dishwasher by sprinkling water over it and avoid letting water come into contact with any of the electrical parts.

 If your dishwasher has a stainless steel door panel, you can clean it with a stainless steel cleaner for Home Appliances or similar product using a clean, soft cloth.

CLEANING THE INTERIOR

Clean the interior of your dishwasher periodically to remove any dirt or food particles. Wipe the inside of the dishwasher and the inner part of the door with a wet dishcloth. We recommend filling the detergent dispenser with dishwasher soap, and then running the dishwasher empty periodically using the **Self Clean** option. To keep the cutlery pad clean, turn it over. This will keep your dishwasher clean.

If white spots and odor are still present in your dishwasher, run the **Self Clean** option with the dishwasher empty and without detergent until it flushes. Then, interrupt the cycle and put an 8 ounce cup of white vinegar into the lower basket. Close the dishwasher and let the cycle finish.

 **CAUTION** Do not remove the tub front seal (the long rubber seal enclosing the opening of the dishwasher).

Do not move the water reflector by hand. You can damage the dishwasher's motor.

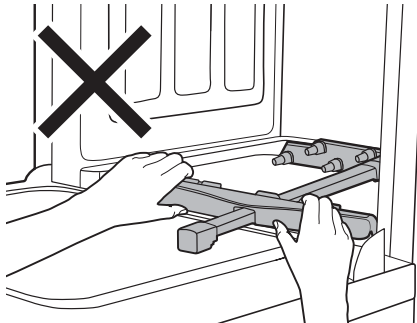

CLEANING THE NOZZLES

If your dishwasher does not seem to be cleaning adequately or the nozzles seem clogged, you can clean each of the nozzles. When removing the nozzles, take care as they can break.

Upper nozzle

1. Pull the upper rack towards the front
2. Check whether the nozzle holes are clogged by food particles.
3. If cleaning is needed, remove the nozzle.
4. To remove the nozzle, unfasten and remove the nut, and then remove the nozzle.
5. Clean the nozzle, re-insert it, and fasten the nut.
6. When fastening the nut, turn it firmly by hand.
7. Check whether the nozzle is engaged correctly by rotating it by hand.

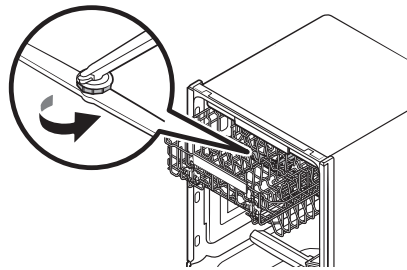

Top nozzle

1. Check whether the nozzle holes are clogged by food particles.
2. If cleaning is needed, remove the nozzle.
3. To remove the nozzle, pull out the upper rack first, unfasten the nozzle cap by turning it counterclockwise, and then remove the upper nozzle.
4. Clean the nozzle, re-insert it, and then fasten the nozzle cap to the nozzle by turning the cap clockwise.
5. Check whether the nozzle is engaged correctly by rotating it by hand.

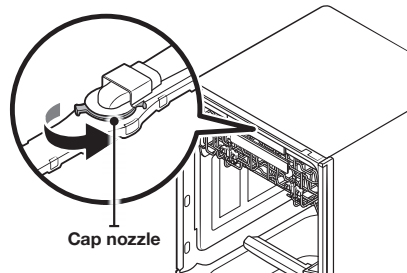

cleaning and maintaining your dishwasher

CLEANING THE FILTER

1. Remove the lower rack first.
2. Rotate the filter handle counterclockwise to unfasten the filter compartment door.



3. Remove the filter door, and then the cylindrical micro filter underneath.



Filter with handle



cylindrical micro filter

4. Remove any dirt or other remains from the micro filter and the filter door, and then rinse them under running water.



5. Re-install the cylindrical micro filter, and then the filter door.
6. Rotate the filter door handle clockwise to lock the filter door.

 Once a month, clean the filter for better washing performance.

 **CAUTION** If the filter door does not close properly, cleaning performance will decrease.

CLEANING THE DRAIN PUMP

If the dishwasher fails to drain because the drain pump is clogged with foreign matter or there is an abnormal noise coming from the drain pump, you must unclog and clean the drain pump as instructed below.

1. Remove the lower rack.
2. See the "Cleaning the filter" section to remove the cylindrical micro filter.
3. Remove any moisture from the filter using a sponge.
4. Remove the drain-pump cover by pushing its handle in the arrow direction **(1)**, and then pulling up **(2)**.
5. Check the impeller to see if it's in good condition. Then, remove any foreign matter from the pump.
6. Reinsert the drain-pump cover into place, and then press down until you hear a clicking sound.

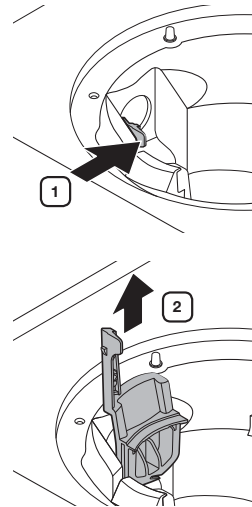

STORING YOUR DISHWASHER

If you need to store your dishwasher for an extended period of time, first drain and disconnect it. If you leave water in the hoses and internal components, you can damage the dishwasher.

After draining and disconnecting the dishwasher, be sure to turn off the water supply valve and circuit breaker.

cycles

CYCLE CHART

(●: Basic, ○: Optional step)

Cycle	Pre-Wash1	Pre-Wash2	Pre-Wash3	Main wash	Rinse1	Rinse2	Rinse3
Auto	●	●	●	● 122-140 F (50-60 °C)	●	○	
Normal	●	○	○	● 113-143 F (45-62 °C)	●	○	
Heavy	●	●	●	● 149 F (65 °C)	●	●	●
Delicate	●			● 122 F (50 °C)	●	●	
Express 60				● 122 F (50 °C)	●		
Rinse Only					● 104 F (40 °C)		

Cycle	Last Rinse (Sanitize)	Dry	Water [gal(ℓ)]
Auto	● 136-154 F (58-68 °C) 163 F (73 °C)	●	4.8-6.2 (18.0-23.4 ℓ)
Normal	● 131-149 F (55-65 °C) 163 F (73 °C)	●	2.4-6.0 (8.9-22.9 ℓ)
Heavy	● 154 F (68 °C) 163 F (73 °C)	●	7.5 (28.3 ℓ)
Delicate	● 149 F (65 °C)	●	4.5 (17.0 ℓ)
Express 60	● 140 F (60 °C) 163 F (73 °C)	●	2.9 (11.1 ℓ)
Rinse Only			1.1 (4.1 ℓ)

- The temperatures (°F and °C) in the Last Rinse column represent the water temperature when you select Sanitize.
- When you select the **Auto** or **Normal** cycle, you can eliminate optional steps depending on the soil level of the dishes.
- The water consumption and wash time varies depending on the steps or options you add, and on the pressure and temperature of the supplied water.
- When the Rinse Aid is empty, wash time and Last Rinse temperature can increase a little.

troubleshooting

CHECK THESE POINTS IF YOUR DISHWASHER...

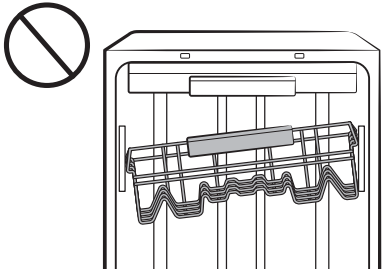
PROBLEM	POSSIBLE CAUSE	SOLUTION
Will not start.	The door is not closed completely.	Check if the door is latched and closed completely. Check whether the Upper Rack is properly joined with Duct Nozzle. Also, check if the Upper Rack is crooked or unbalanced. 
	No cycle is selected.	Select a proper cycle.
	The power cable is not connected.	Connect the power cable properly.
	The water supply does not work.	Check if the water supply valve is open.
	The Control Panel is locked.	Unlock the Control Lock, (See page 11.)
A circuit breaker is open.	Reset the circuit breaker.	
It's taking too long with an operation or cycle.	The dishwasher is connected to a cold water supply.	Check if the water supply line is connected to a hot water supply. To work properly, the dishwasher must be connected to a hot water supply. (If connected to a cold water supply, additional time is required to heat the cold water.)

troubleshooting

PROBLEM	POSSIBLE CAUSE	SOLUTION
There are food particles remaining on dishes. (Not cleaning properly.)	The cycle selected was unsuitable.	Select a cycle according to the number and soil level of the dishes, as directed in this manual.
	The water temperature is low.	Connect the water supply line to a hot water supply. For best performance, the temperature of the supplied water should be 120 °F (49 °C).
	Low water pressure.	The water pressure should be between 20 and 120 psi (140-830 kPa).
	The water is too hard.	Use a commercial dishwasher cleaner. Use high-quality, fresh detergent with rinse aid. Clean the filter at least once per month. (See page 28.) Use a water softener additive designed for dishwashers.
	Dishwasher detergent was not used.	Use automatic dishwasher detergent. We recommend a powder or gel type dishwasher detergent.
	Detergent remains in the dispenser.	Make sure large items such as cookie sheets, cutting boards, or containers, etc. are not blocking the detergent dispenser and preventing it from opening properly. Rearrange the dishes so they do not interfere with detergent dispenser operation.
	There is no rinse aid.	Check the dispenser and add rinse aid. Use liquid type rinse aid.
	A nozzle is clogged.	Clean the nozzle. See pages 26 and 27.
	The dishes are improperly loaded. Too many dishes have been loaded.	Rearrange the dishes so they do not interfere with nozzle rotation and detergent dispenser operation. Load only an appropriate number of dishes. Load your dishes as recommended. (See page 20.)
Filter could be clogged. (Food soils remain on the filter.)	Scrape food from dishes prior to loading. (Do not pre-rinse.) Clean the filter. (See page 28.)	
Leaves glasses with a light film.	The water supplied is soft and too much detergent was used.	Underload the dishwasher and use a rinse aid to minimize this.
	Aluminum dishes were included in the wash load.	Remove the marks on the dishes using a low sensitivity cleaner.
Leaves a yellow or brown film on the inside of the dishwasher.	This is caused by coffee and tea soils.	Remove the soils using a spot cleaner.

PROBLEM	POSSIBLE CAUSE	SOLUTION
Does not dry dishes well.	There is no rinse aid in the dispenser.	Check the dispenser and add rinse aid. Use a liquid type rinse aid.
	The temperature of the water is low when the dishwasher is running.	Connect the water supply line to a hot water supply. Use rinse aid with the Sanitize option.
	Too many dishes have been loaded.	Proper loading of items can affect drying. Load your dishes as recommended. (See page 20.)
	Glasses and cups with concave bottoms hold water. This water may spill onto other items when unloading.	After finishing the cycle, empty the lower rack first and then the upper rack. This will prevent water dripping from the upper rack onto the dishes in the lower rack.
	Auto Release™ is turned off .	Turn Auto Release™ Dry on. Press the Lower + Hi-Temp Wash button for 3 seconds to access the Auto Release™ menu. Select "A1" to activate Auto Release™ Dry.
Has a bad odor.	Water was left over from an incomplete cycle.	Insert detergent without loading dishes, and run the Normal cycle to clean the dishwasher.
	The Drain Hose is obstructed.	Contact a qualified service technician to remove any obstruction from the drain hose.
	The dishwasher is not used daily or soiled dishes are left in unit too long.	With the dishwasher empty and no detergent, place a glass with 8 ounces of vinegar upright into the lower rack, and then run a Normal cycle.
Is too noisy.	Sound is generated when the dispenser cover is open and the drain pump is operating in an early stage.	This is normal operation.
	The dishwasher is not level.	Ensure the dishwasher is level.
	Foreign material (a screw, a plastic piece) is in the pump chamber.	Contact a qualified service technician to remove foreign material from the pump chamber.
	There is a 'chopping' sound because a nozzle is bumping against the dishes.	Rearrange the dishes.
Does not have a smoothly rotating nozzle.	Nozzle holes are clogged with food particles.	Clean the nozzle holes. See pages 26 and 27.
	The nozzle is blocked by a dish or pot and cannot rotate.	After placing the dishes into the racks, rotate the nozzles by hand to check whether any of the dishes interfere with them.
Water won't pump out of the dishwasher.	The drain is clogged.	Clean the drain pump by removing the drain-pump cover. (See page 29.)
Has a bent upper rack after loading dishes.	The dishes are not loaded properly.	Load your dishes as recommended. (See page 20.)

troubleshooting

PROBLEM	POSSIBLE CAUSE	SOLUTION
Cannot close the door.	Auto Release™ Dry mode is in operation.	Once the door opens in the Auto Release™ Dry mode, the door cannot be closed manually for the next 2 minutes. You may close the door after 2 minutes.
Cannot start Smart Control.	The device registration is not finished.	Finish the device registration. (See page 16.)
	The door is not closed within 3 seconds of pressing Smart control .	Push the door closed firmly within 3 seconds of pressing Smart Control .

INFORMATION CODES

The Control Panel displays information codes to help you understand what is occurring with your dishwasher.

Code	Action
LC	Leakage check. <ul style="list-style-type: none"> If a water supply valve connection leak occurs, close the water supply valve and go to your house circuit breaker panel, set the dishwasher's circuit breaker switch to off, and then contact the installer to fix. If the problem continues, contact an authorized Samsung service center.
4C	Water supply check. <ul style="list-style-type: none"> Check if the water supply valve is closed, the water supply is suspended, or the water inlet valve or line is frozen or clogged by foreign particles. If the problem continues, close the water supply valve, and then contact an authorized Samsung service center.
5C	Drain check. <ul style="list-style-type: none"> After closing the water supply valve, check whether the drain hose is clogged or folded. Also, check whether the drain hole inside sump is clogged. If the problem continues, contact an authorized Samsung service center.
HC	High temperature heating check. <ul style="list-style-type: none"> Functional check. With the dishwasher empty, add detergent, and then run a cycle. If the problem continues, go to your house circuit breaker panel, set the dishwasher's circuit breaker switch to off, and then contact an authorized Samsung service center.
3C	Pump operation check. <ul style="list-style-type: none"> Functional check. Turn off the dishwasher and try to start it again. If the problem continues, contact an authorized Samsung service center.
PC	Zone wash function check. <ul style="list-style-type: none"> Functional check. Turn off the dishwasher and try to start it again. If the problem continues, contact an authorized Samsung service center.
AP	Connect with smart phone. <ul style="list-style-type: none"> When the control panel displays AP, press and hold Smart Control on the control panel to connect your dishwasher with your smart phone.

For any codes not listed above, call 1-800-SAMSUNG (726-7864).

appendix

HELPING THE ENVIRONMENT

- Your dishwasher is manufactured from recyclable materials. If you decide to dispose of it, please observe local waste disposal regulations. Cut off the power cable so that the appliance cannot be connected to a power source.
- Remove the door so that animals and small children cannot get trapped inside the appliance.
- Do not exceed the detergent quantities recommended in the detergent manufacturers' instructions.

SPECIFICATIONS

Model	DW80M9960US/DW80M9960UG/DW80M9550US/DW80M9550UG		
Type	Built-in Dishwasher	Wash capacity	15 place setting
Power	120 V / 60 Hz AC only, 15 A circuit breaker	Used water pressure	20-120 psi (140-830 kPa)
Rated power usage	Wash Motor: 60-100 W Heater: 1100 W		
Dimensions (Width x Depth x Height)	23 $\frac{7}{8}$ x 25 x 33 $\frac{7}{8}$ in. (605 x 636 x 860 mm)		
Weight	Unpacked 90 lb (41 kg) [DW80M9550US / DW80M9550UG] Unpacked 95 lb (43 kg) [DW80M9960US / DW80M9960UG]		

warranty

SAMSUNG DISHWASHER LIMITED WARRANTY TO ORIGINAL PURCHASER

This SAMSUNG brand product, as supplied and distributed by USA: SAMSUNG ELECTRONICS AMERICA, INC./CANADA: SAMSUNG ELECTRONICS CANADA, INC. (SAMSUNG) and delivered new, in the original carton to the original consumer purchaser, is warranted by SAMSUNG against manufacturing defects in materials and workmanship for a limited warranty period of:

One (1) Year All Parts and Labor, Five (5) Years Linear Motion Parts*, Printed Circuit Board, Racking (Labor Charges for in-home service starting from the 2nd year is customer's responsibility), and Lifetime Stainless Door Liner & Tub for leakage. Samsung will replace your unit with same or current model (that is better or equivalent in functionality) (Labor related to replacement is customer's responsibility).

* Linear Motion Parts: Belt operating AC motor [Motor Geared], Belt V-Timing, Rail, Holder Rail [Front Up, Front Low].

This limited warranty begins on the original date of purchase, and is valid only on products purchased and used in the United States/Canada. To receive warranty service, the purchaser must contact SAMSUNG for problem determination and service procedures. Warranty service can only be performed by a SAMSUNG authorized service center. The original dated bill of sale must be presented upon request as proof of purchase to SAMSUNG or SAMSUNG's authorized service center. SAMSUNG will provide in-home service during the warranty period at no charge, subject to availability within the contiguous United States/Canada.

In home service is not available in all areas.

To receive in-home service, product must be unobstructed and accessible to the service agent. If service is not available, SAMSUNG may elect to provide transportation of the product to and from an authorized service center.

SAMSUNG will repair, replace, or refund this product at our option and at no charge as stipulated herein, with new or reconditioned parts or products if found to be defective during the limited warranty period specified above. All replaced parts and products become the property of SAMSUNG and must be returned to SAMSUNG. Replacement parts and products assume the remaining original warranty, or ninety (90) days, whichever is longer.

This limited warranty covers manufacturing defects in materials and workmanship encountered in normal, noncommercial use of this product and shall not apply to the following: damage that occurs in shipment; delivery and installation; applications and uses for which this product was not intended; altered product or serial numbers; cosmetic damage or exterior finish; accidents, abuse, neglect, fire, water, lightning, or other acts of nature or God; use of products, equipment, systems, utilities, services, parts, supplies, accessories, applications, installations, repairs, external wiring or connectors not supplied or authorized by SAMSUNG that damage this product or result in service problems; incorrect electrical line voltage, fluctuations and surges; customer adjustments and failure to follow operating instructions, maintenance and environmental instructions that are covered and prescribed in the instruction book; product removal and reinstallation; problems caused by pest infestations. This limited warranty does not cover problems resulting from incorrect electric current, voltage or supply, light bulbs, house fuses, house wiring, cost of a service call for instructions, or fixing installation errors. SAMSUNG does not warrant uninterrupted or error-free operation of the product.

EXCEPT AS SET FORTH HEREIN, THERE ARE NO WARRANTIES ON THIS PRODUCT EITHER EXPRESS OR IMPLIED, AND SAMSUNG DISCLAIMS ALL WARRANTIES INCLUDING, BUT NOT LIMITED TO, ANY IMPLIED WARRANTIES OF MERCHANTABILITY, INFRINGEMENT OR FITNESS FOR A PARTICULAR PURPOSE. NO WARRANTY OR GUARANTEE GIVEN BY ANY PERSON, FIRM, OR CORPORATION WITH RESPECT TO THIS PRODUCT SHALL BE BINDING ON SAMSUNG. SAMSUNG SHALL NOT BE LIABLE FOR LOSS OF REVENUE OR PROFITS, FAILURE TO REALIZE SAVINGS OR OTHER BENEFITS, OR ANY OTHER SPECIAL, INCIDENTAL OR CONSEQUENTIAL DAMAGES CAUSED BY THE USE, MISUSE, OR INABILITY TO USE THIS PRODUCT, REGARDLESS OF THE LEGAL THEORY ON WHICH THE CLAIM IS BASED, AND EVEN IF SAMSUNG HAS BEEN ADVISED OF THE POSSIBILITY OF SUCH DAMAGES.

NOR SHALL RECOVERY OF ANY KIND AGAINST SAMSUNG BE GREATER IN AMOUNT THAN THE PURCHASE PRICE OF THE PRODUCT SOLD BY SAMSUNG AND CAUSING THE ALLEGED DAMAGE.

WITHOUT LIMITING THE FOREGOING, PURCHASER ASSUMES ALL RISK AND LIABILITY FOR LOSS, DAMAGE, OR INJURY TO PURCHASER AND PURCHASER'S PROPERTY AND TO OTHERS AND THEIR PROPERTY ARISING OUT OF THE USE, MISUSE, OR INABILITY TO USE THIS PRODUCT. THIS LIMITED WARRANTY SHALL NOT EXTEND TO ANYONE OTHER THAN THE ORIGINAL PURCHASER OF THIS PRODUCT, IS NONTRANSFERABLE AND STATES YOUR EXCLUSIVE REMEDY.

Some states or provinces do not allow limitations on how long an implied warranty lasts, or the exclusion or limitation of incidental or consequential damages, so the above limitations or exclusions may not apply to you. This warranty gives you specific rights, and you may also have other rights, which vary from state to state or province to province.

To obtain warranty service, please contact SAMSUNG at:

In USA

Samsung Electronics America, Inc.
85 Challenger Road
Ridgefield Park, NJ 07660
1-800-SAMSUNG (726-7864)
www.samsung.com/us/support

In CANADA

Samsung Electronics Canada Inc.
2050 Derry Road West
Mississauga, Ontario L5N 0B9 Canada
1-800-SAMSUNG (726-7864)
www.samsung.com/ca/support (English)
www.samsung.com/ca_fr/support (French)

SAMSUNG



Scan the QR code* or visit
www.samsung.com/spsn
to view our helpful
How-to Videos and Live Shows

*Requires reader to be installed on your smartphone

bit.ly/samsungdishwashers

Questions or comments?

COUNTRY	CALL	OR VISIT US ONLINE AT
U.S.A	1-800-SAMSUNG (726-7864) 1-844-SAM-PAYS (726-7297)	www.samsung.com/us/support
MEXICO	01-800-SAMSUNG (726-7864)	www.samsung.com/mx/support



DD68-00184A-00



Serie DW80M9*

Lavavajillas manual del usuario

imagine las posibilidades

Gracias por adquirir este producto Samsung.



SAMSUNG

contenido

CONFIGURACIÓN DE SU LAVAVAJILLAS

8

- 8 Desempaque de la lavavajillas
- 8 Verificación de las piezas
- 9 Cumplimiento de los requisitos de instalación

USO DE LA LAVAVAJILLAS

10

- 10 Panel de control
- 12 Selector de ciclos
- 13 Pautas básicas
- 16 Samsung smart home (solo modelos aplicables)
- 18 Ajuste del ángulo de los soportes para platos
- 19 Ajuste de la altura del estante superior
- 19 Cómo retirar el estante superior
- 20 Carga del estante inferior
- 20 Carga del estante superior
- 21 Uso del 3^{er} estante (cubiertos) (en algunos modelos)
- 22 Uso del estante para cubiertos
- 23 Uso del soporte para copas
- 23 Uso de la cubeta auxiliar (para algunos modelos)
- 23 Uso de la zona de refuerzo
- 24 Uso del detergente
- 25 Uso del producto de enjuague

LIMPIEZA Y MANTENIMIENTO DE LA LAVAVAJILLAS

26

- 26 Limpieza del exterior
- 26 Limpieza del interior
- 27 Limpieza de las boquillas
- 28 Limpieza del filtro
- 29 Limpieza de la bomba de drenaje
- 29 Cómo guardar la lavavajillas

CICLOS

30

- 30 Tabla de ciclos

SOLUCIÓN DE PROBLEMAS

31

- 31 Controle estos puntos si su lavavajillas...
- 34 Códigos de información

APÉNDICE

35

- 35 Ayuda al medio ambiente
- 35 Especificaciones

información sobre seguridad











Felicitaciones por la compra de su nueva lavavajillas Samsung. Este manual contiene información importante acerca de la instalación, el uso y el cuidado del electrodoméstico. Lea detenidamente estas instrucciones a fin de aprovechar al máximo los múltiples beneficios y funciones de la lavavajillas.

LO QUE NECESITA SABER SOBRE LAS INSTRUCCIONES DE SEGURIDAD

Las advertencias y las instrucciones de seguridad importantes de este manual no cubren todas las posibles condiciones y situaciones que pueden ocurrir. Es su responsabilidad actuar con sentido común, precaución y cuidado cuando instale, realice el mantenimiento y ponga en funcionamiento la máquina lavavajillas.

INSTRUCCIONES DE SEGURIDAD IMPORTANTES

Significado de los íconos y señales de este manual del usuario:

 ADVERTENCIA	Peligros o prácticas inseguras que pueden causar lesiones físicas graves o la muerte. Para reducir el riesgo de incendio, explosión, descargas eléctricas o lesiones físicas cuando usa la máquina lavavajillas, siga estas instrucciones básicas de seguridad:
 PRECAUCIÓN	Peligros o prácticas inseguras que pueden causar lesiones físicas leves o daños a la propiedad.
	NO intente.
	NO desensamble.
	NO toque.
	Siga las instrucciones explícitamente.
	Desenchufe el cable de alimentación del tomacorriente de pared.
	Asegúrese de que la máquina esté conectada a tierra para evitar descargas eléctricas.
	Llame al servicio técnico para solicitar ayuda.
	Nota

Estas señales de advertencia sirven para evitar que usted y otras personas sufran daños. Respételas completamente.
Después de leer esta sección, guárdela en un lugar seguro para consultas futuras.

CONSERVE ESTAS INSTRUCCIONES

información sobre seguridad



ADVERTENCIA

Advertencia sobre la State of California Proposition 65 (solo EE.UU.)

Este producto contiene productos químicos reconocidos en el estado de California como capaces de provocar cáncer y defectos de nacimiento u otras afecciones reproductivas.



ADVERTENCIA: Cuando utilice la lavavajillas, tome todas las precauciones básicas, incluyendo las siguientes:

1. Lea todas las instrucciones antes de usar la lavavajillas.
2. Utilice la lavavajillas únicamente para la función para la cual está diseñada.
3. Utilice únicamente detergentes o productos humectantes recomendados para utilizarse en lavavajillas y manténgalos fuera del alcance de los niños.
4. Cuando cargue los artículos que se lavarán:
 - coloque los objetos cortantes de manera que no dañen las juntas de la puerta.
 - cargue los cuchillos filosos con el mango hacia arriba para reducir el riesgo de sufrir lesiones por cortes.
5. No lave objetos de plástico a menos que tengan el rótulo "apto para lavavajillas" o su equivalente. En el caso de los artículos de plástico que no tengan tal rótulo, consulte las recomendaciones del fabricante.
6. No toque el ELEMENTO CALENTADOR durante el uso o inmediatamente luego de él.
7. No ponga en funcionamiento la lavavajillas a menos que todos los paneles de CIERRE estén correctamente colocados.
8. No modifique los controles.
9. Trate con cuidado la puerta y el estante de la lavavajillas, no se sienta o pare sobre ellas.
10. Para reducir el riesgo de lesiones, evite que los niños jueguen dentro o fuera de la lavavajillas.
11. En ciertas circunstancias, se puede producir gas hidrógeno en un sistema de agua caliente que no se ha usado durante dos semanas o más. EL GAS HIDRÓGENO ES EXPLOSIVO. Si el sistema de agua caliente no se ha usado durante dicho período, abra todas las llaves de agua caliente y deje que el agua fluya durante varios minutos antes de usar la lavavajillas. Esto disipará el gas hidrógeno acumulado. Dado que el gas es inflamable, no fume ni utilice una llama abierta en ese momento.
12. Cuando deje de utilizar o descarte una lavavajillas antigua, retire la puerta del compartimento de lavado.



- Después de desempacar la lavavajillas, mantenga el empaque fuera del alcance de los niños.
- La máquina lavavajillas es muy pesada. No intente mover o trasladarla usted mismo. Se necesitan dos o más personas para mover una lavavajillas y evitar lesiones potenciales.
- Al igual que con cualquier equipo que use electricidad, agua y piezas movibles, existen riesgos potenciales.
- No instale la lavavajillas cerca de componentes eléctricos. Mantenga la lavavajillas alejada de llamas abiertas.
- Instale y nivele la lavavajillas sobre una superficie no alfombrada que pueda soportar su peso.
- La lavavajillas debe conectarse a tierra correctamente. Nunca la conecte a un tomacorriente sin conexión a tierra. Consulte la página 9 para obtener más información sobre cómo conectar la lavavajillas a tierra.
- Conecte el cable a tierra a la conexión a tierra de color verde de la caja de terminales.
- Después de instalar la lavavajillas, asegúrese que la manguera de desagüe esté correctamente conectada y que las conexiones de la manguera no tengan pérdidas. Si la manguera de desagüe está floja, puede ocasionar pérdidas materiales.
- El conducto puede romperse. A medida que transcurre el tiempo, pierde su flexibilidad. Revise el conducto periódicamente. Si está hinchado, rasgado, cortado o si hay pérdida de agua, reemplácelo inmediatamente.

CONSERVE ESTAS INSTRUCCIONES

- Para usar este electrodoméstico en forma segura, familiarícese con su funcionamiento y manéjelo con cuidado cuando lo use.
- No vierta gasolina, solventes ni otros materiales inflamables dentro de la lavavajillas. No lave vajilla que haya sido expuesta a estos materiales.
- Mantenga el detergente de la lavavajillas fuera del alcance de los niños. El detergente causa un efecto adverso en los órganos del cuerpo humano. Contiene sustancias para otorgar brillo y es corrosivo. Evite que el detergente entre en contacto con la piel o los ojos.
- No empuje ni presione la puerta cuando esté abierta, ya que al hacerlo podría dañar la lavavajillas o hacerse daño.
- No permita que los niños jueguen dentro o encima de la máquina lavavajillas. Pueden hacerse daño o dañar la lavavajillas.
- Desconecte el cable de alimentación (o corte el disyuntor) antes de realizar el mantenimiento de la lavavajillas.
- No repare, reemplace ni realice el mantenimiento de ninguna de las piezas de su lavavajillas por su cuenta. Sólo se permite que técnicos calificados autorizados realicen el desensamble, las reparaciones y las modificaciones. El trabajo efectuado por una persona no autorizada puede invalidar su garantía.
- Antes de deshacerse de su lavavajillas, retire la puerta del compartimento de lavado o la traba de la puerta para evitar que niños o animales pequeños puedan quedar atrapados adentro.
- Si no va a utilizarse la lavavajillas durante un período prolongado, corte el suministro de agua.
- Esta lavavajillas ha sido diseñada para uso residencial únicamente.

ANTES DE USAR LA LAVAVAJILLAS



ADVERTENCIA

ADVERTENCIA



Riesgo de vuelco

- No utilice la lavavajillas hasta que no esté correctamente instalada.
- No ejerza presión sobre la puerta de la lavavajillas cuando está abierta.
- No coloque excesivo peso sobre la puerta de la lavavajillas cuando está abierta.



Riesgo de descarga eléctrica

El incumplimiento de estas instrucciones puede tener como resultado la muerte, incendios o descargas eléctricas:

- Conecte a tierra la lavavajillas
- Conecte el cable a tierra a la conexión a tierra de color verde de la caja de conexiones.
- No utilice un cable prolongador.

CONSERVE ESTAS INSTRUCCIONES

información sobre seguridad

AVISO REGULATORIO

Aviso de FCC



PRECAUCIÓN FCC:

Todos los cambios y modificaciones que no cuenten con la aprobación expresa de la parte responsable del cumplimiento invalidará la autoridad del usuario para operar el equipo.

Este dispositivo cumple con el Apartado 15 de las Normas de la FCC. El funcionamiento se encuentra sujeto a las siguientes dos condiciones:

- (1) Este aparato no puede causar interferencias perjudiciales, y
- (2) Este aparato debe aceptar la recepción de cualquier interferencia, incluidas aquellas que puedan causar un funcionamiento indeseado.

En el producto disponible en el mercado de Estados Unidos/Canadá, solo puede operarse el canal 1-11. No es posible seleccionar otros canales.

DECLARACIÓN DE LA FCC:

Este equipo ha sido sometido a pruebas y se ha determinado que se encuentra dentro de los límites para los dispositivos digitales clase B, de acuerdo con el apartado 15 de las Normas de la FCC. Dichos límites han sido diseñados para proporcionar una protección razonable contra las interferencias perjudiciales en una instalación residencial.

Este equipo genera, utiliza y puede irradiar energía de frecuencias de radio y, si no se lo instala y utiliza de acuerdo con las instrucciones, puede provocar interferencias perjudiciales a las comunicaciones de radio. Sin embargo, no existe garantía alguna de que no se producirán interferencias en una instalación determinada. Si el equipo provoca interferencias perjudiciales a la recepción de radio o televisión, que puede determinarse al encender y apagar el equipo, se sugiere que el usuario trate de corregir la interferencia mediante una o más de las siguientes medidas:

- Reorientando o reubicando la antena receptora
- Aumentando la distancia entre el equipo y el receptor
- Conectando el equipo en una toma que está en un circuito diferente que la radio o el televisor.
- Consultando a su distribuidor o a un técnico experimentado en radio/TV para obtener ayuda.

DECLARACIÓN DE LA FCC SOBRE LA EXPOSICIÓN A LA RADIACIÓN:

Este equipo cumple con los límites de exposición a la radiación establecidos por la FCC para un entorno no controlado. Este equipo debe instalarse y utilizarse de manera que queden por lo menos 8 pulgadas (20 cm) entre el radiador y su cuerpo. Este aparato y su/s antena/s no deben ubicarse ni utilizarse junto con cualquier otra antena o transmisor.

CONSERVE ESTAS INSTRUCCIONES

Español - 6

Aviso IC

El término "IC" antes del número de certificación de radio significa únicamente que se han cumplido las especificaciones técnicas

de la Industria Canadiense. El funcionamiento se encuentra sujeto a las siguientes dos condiciones: (1) Este aparato no puede causar interferencias perjudiciales, y (2) Este aparato debe aceptar la recepción de cualquier interferencia, incluidas aquellas que puedan causar un funcionamiento indeseado.

Este aparato digital Clase B cumple con la norma canadiense ICES-003.

Cet appareil numérique de la classe B est conforme à la norme NMB-003 du Canada.

En el producto disponible en el mercado de Estados Unidos/Canadá, solo puede operarse el canal 1-11. No es posible seleccionar otros canales.

DECLARACIÓN DE LA IC SOBRE LA EXPOSICIÓN A LA RADIACIÓN:

Este equipo cumple con los límites de exposición a la radiación establecidos por la IC RSS-102 para un entorno no controlado. Este equipo debe instalarse y utilizarse de manera que queden por lo menos 8 pulgadas (20 cm) entre el radiador y su cuerpo. Este aparato y su/s antena/s no deben ubicarse ni utilizarse junto con cualquier otra antena o transmisor.

Aviso de licencia de código abierto

El software incluido en este producto software de código abierto. Puede obtener el correspondiente código fuente completo para un período de tres años a partir del último envío de este producto enviando un correo electrónico a <mailto:oss.request@samsung.com>.

Asimismo es posible obtener el correspondiente código fuente completo en un soporte físico como un CD-ROM; se le cobrará una tasa mínima.

La siguiente URL <http://opensource.samsung.com/opensource/SimpleConnectTP/seq/0> lleva a la página de descarga del código fuente disponible y a la información de licencia de código abierto relacionada con este producto. Esta oferta es válida para quienes reciban esta información.



CONSERVE ESTAS INSTRUCCIONES

Español - 7

configuración de su lavavajillas

Asegúrese de que su instalador siga estas instrucciones minuciosamente para que su nueva lavavajillas funcione adecuadamente y no existan riesgos de sufrir lesiones al lavar la vajilla.

DESEMPAQUE DE LA LAVAVAJILLAS

- Cuando haya recibido la lavavajillas, desempáquela con cuidado y verifique que no esté dañada. Si la lavavajillas está dañada, tome nota de ello en la carta de porte y guarde una copia. No instale la lavavajillas y comuníquese con el Servicio al cliente de Samsung al número que se indica a continuación.
- Si el producto no está dañado, comience con la instalación. Si va a instalarlo por su cuenta, asegúrese de leer la guía de instalación y de seguir sus instrucciones.
- Después de desempacar la lavavajillas, mantenga el empaque fuera del alcance de los niños para garantizar su seguridad.

VERIFICACIÓN DE LAS PIEZAS

Una vez desempacada la lavavajillas, asegúrese de haber recibido todas las piezas que aparecen a continuación. Si su lavavajillas sufrió daños durante el transporte, o si falta alguna pieza, comuníquese con el **Servicio al cliente de Samsung** al 1-800-SAMSUNG (726-7864).

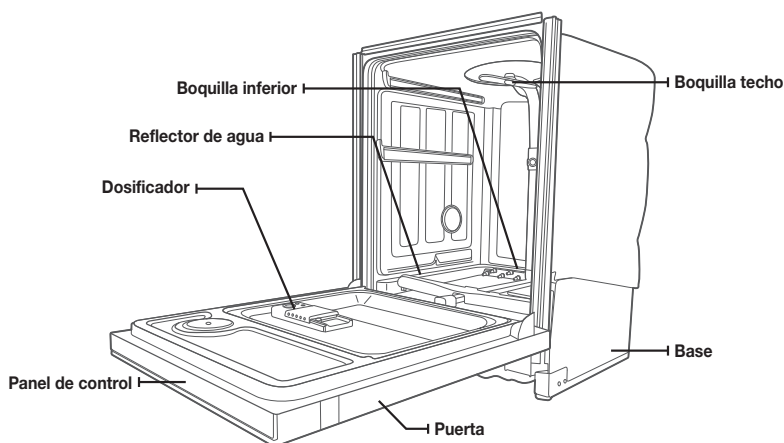

Boquilla superior

Estante superior



Estante inferior



Estante para cubiertos

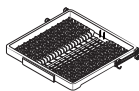

3^{er} estante (para algunos modelos)



Rejilla del 3^{er} estante (para algunos modelos)

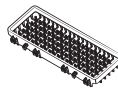

Cubeta auxiliar (para algunos modelos)



Accesorios - Manual del usuario/instalación, kit de instalación, placa de protección.

CUMPLIMIENTO DE LOS REQUISITOS DE INSTALACIÓN

Suministro eléctrico y conexión a tierra



Para evitar el riesgo de incendio, descarga eléctrica o lesiones físicas, todo el cableado y la conexión a tierra deben realizarse de conformidad con la versión más reciente del Código Eléctrico Nacional, ANSI/ FNPA, Nro. 70 y los códigos y ordenanzas locales. Es exclusiva responsabilidad del propietario del electrodoméstico proveer los servicios eléctricos adecuados para este electrodoméstico.



Nunca utilice un cable prolongador.

Cuando prepare la instalación, asegúrese de que el suministro eléctrico ofrezca las siguientes características:

- Un circuito derivado individual de 120 voltios, 60 Hz destinado únicamente a la lavavajillas con un fusible o disyuntor de 15 amp.

La lavavajillas debe estar conectada a tierra. En caso de que la lavavajillas funcione mal o se descomponga, la conexión a tierra reducirá el riesgo de descarga eléctrica al ofrecer una vía de menor resistencia para la corriente eléctrica.



Nunca conecte un cable a tierra a las tuberías de plástico, las tuberías de gas o las cañerías de agua caliente.

Instrucciones de conexión a tierra

Para un electrodoméstico con conexión permanente:

Este electrodoméstico debe estar conectado a un metal con conexión a tierra, a un sistema de cableado permanente, o se debe conectar el conductor de conexión a tierra del equipo a los conductores del circuito y luego a la terminal de conexión a tierra del equipo.

Suministro de agua

La presión del conducto de agua caliente debe estar entre 20 y 120 psi (140 y 830 kPa).

Ajuste el calentador de agua para obtener una temperatura de agua entre 120 °F (49 °C) y -149 °F (65 °C).



La mayoría de las tiendas de suministros de plomería venden conductos de diversas longitudes, de hasta 10 pies (305 cm) de largo.

Para reducir el riesgo de pérdidas y daños ocasionados por el agua puede hacer lo siguiente:

- Coloque las llaves de agua en un lugar de fácil acceso.
- Cierre las llaves cuando no use la lavavajillas.
- Verifique periódicamente que no haya pérdidas de agua en los accesorios del conducto.



Antes de utilizar la lavavajillas por primera vez verifique que no haya pérdidas en ninguna de las conexiones de la válvula de suministro de agua ni en las llaves.

Piso

Por razones de seguridad, su lavavajillas debe estar instalada sobre un piso de construcción sólida.

Nunca instale la lavavajillas sobre una plataforma o sobre una estructura con soportes poco resistentes.

La lavavajillas debe instalarse adecuadamente, conforme a la Guía de instalación, antes de utilizarla. Si no recibió una Guía de instalación junto con la lavavajillas, puede obtener una en nuestro sitio Web www.samsung.com.

uso de la lavavajillas



ADVERTENCIA: Para reducir el riesgo de incendio, descarga eléctrica o lesiones personales, lea las INSTRUCCIONES DE SEGURIDAD IMPORTANTES antes de poner en marcha este electrodoméstico.

PANEL DE CONTROL



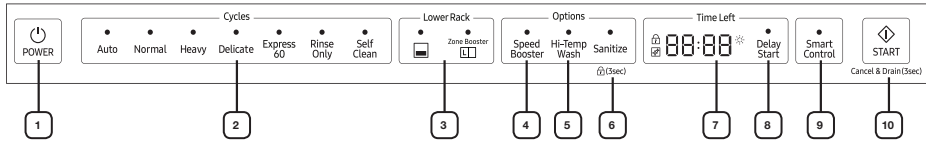

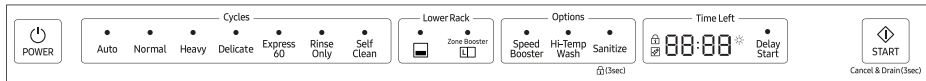

Serie DW80M99**



Serie DW80M95**



<p>1 Power (Encendido)</p>	<p>Cuando presiona el botón Power (Encendido) se enciende la luz del último ciclo iniciado. Una vez completado el ciclo seleccionado, la lavavajillas se apaga automáticamente.</p>
<p>2 Selector de ciclos</p>	<p>Seleccione el ciclo de lavado adecuado según el nivel de suciedad de la vajilla. Cuando se selecciona un ciclo, se enciende el indicador de ciclo activado correspondiente.</p> <p> Si desea modificar el ciclo una vez iniciado, presione el botón Power (Encendido). Luego encienda de nuevo la lavavajillas y seleccione un nuevo ciclo.</p> <p> El ciclo predeterminado es Normal.</p>
<p>3 Lower (Inferior)</p>	<p>Cuando selecciona Lower (Lower Rack - Only) (Inferior (Estante inferior - Solo)) únicamente se activa la boquilla del estante inferior. La boquilla superior no funciona. Utilice esta función para lavar cargas pequeñas de platos o vasos colocados en el estante inferior.</p> <p> Cuando seleccione Lower (Lower Rack - Only) (Inferior (Estante inferior - Solo)), coloque artículos, vasos, etc. únicamente en el estante inferior. La lavavajillas no lavará los artículos colocados en el estante superior.</p> <p>Si selecciona Lower (Lower Rack - Only) (Inferior (Estante inferior - Solo)) se reduce el tiempo del ciclo y el consumo de electricidad.</p> <p> Si desea lavar recipientes muy sucios como ollas y sartenes, seleccione la opción Zone Booster (Zona de refuerzo). (Esta opción consume algo más de agua y energía.) La opción Zone Booster (Zona de refuerzo) efectúa un lavado intensivo en la zona izquierda del estante inferior.</p> <p> Seleccionando la opción Zone Booster (Zona de refuerzo) no se apaga la boquilla superior.</p>
<p>4 Speed Booster (Aumentar velocidad)</p>	<p>Seleccione esta opción para reducir el tiempo de lavado.</p>
<p>5 Hi-Temp Wash (Lavado a alta temperatura)</p>	<p>Eleva la temperatura del lavado principal para mejorar la limpieza de cargas muy sucias o que contienen restos de alimentos adheridos.</p> <p> Hi-Temp Wash (Lavado a alta temperatura) no está disponible para los ciclos Delicate (Vajilla delicada) y Rinse Only (Solo enjuague).</p>

<p>6 Sanitize (Desinfección) /  (3sec) (Control Lock (Bloqueo controles))</p>	<p>Cuando se selecciona la opción Sanitize (Desinfección), la temperatura del agua se eleva a 163 F (73 °C) en el ciclo de enjuague final para la desinfección a alta temperatura.</p> <p>Si selecciona la opción Sanitize (Desinfección) el indicador "Sanitize (Desinfección)" parpadea cuando la temperatura del agua alcanza la temperatura de desinfección, más de 155 °F (68 °C), y permanece encendido hasta el final de la opción Sanitize (Desinfección). Cuando abre la puerta o presiona el botón Power (Encendido), el indicador "Sanitize (Desinfección)" se apaga.</p> <p> No puede seleccionar la opción Sanitize (Desinfección) si selecciona los ciclos Delicate (Vajilla delicada) y Rinse Only (Solo enjuague).</p> <p> La función Sanitize (Desinfección) cumple con la Norma 184 NSF/ANSI para Lavavajillas Residenciales. Las lavavajillas residenciales certificadas no han sido diseñadas para los establecimientos alimentarios autorizados. Su lavavajillas ha sido certificada por NSF.</p> <p>Solo el ciclo Heavy (Muy sucio) con la opción Sanitize (Desinfección) ha sido diseñado para que se ajuste a los requisitos para la eliminación de suciedad y la eficacia de la desinfección de NSF 184.</p> <p>Control Lock (Bloqueo controles) le permite bloquear los botones del panel de control para que los niños no puedan encender la lavavajillas en forma accidental al presionarlos.</p> <p>Para bloquear y desbloquear los botones del panel de control, mantenga presionado el botón Sanitize (Desinfección) durante tres (3) segundos con la máquina encendida.</p>
<p>7 Pantalla</p>	<p>Muestra el tiempo del ciclo y las horas y los minutos restantes, las horas del Delay Start (Inicio retardado) y los códigos de información. Si ocurre un problema durante el funcionamiento, aparece un código de información con un sonido de advertencia. Consulte la página de códigos de información.</p> <p> Indicador de Control Lock (Bloqueo controles)</p> <ul style="list-style-type: none"> - Está encendido cuando Control Lock (Bloqueo controles) está activado (o la lavavajillas está en el modo de espera o de pausa). - Está apagado cuando la lavavajillas está en funcionamiento. - Cuando Control Lock (Bloqueo controles) está activado, el indicador Control Lock (Bloqueo controles) parpadea durante varios segundos si no se presiona ningún botón excepto Power (Encendido). <p> Indicador de Self Clean (Autoimpieza)</p> <ul style="list-style-type: none"> - Está encendido cuando la opción Self Clean (Autoimpieza) está activada (o la lavavajillas está en el modo de espera o de pausa), pero se apaga cuando la lavavajillas está en funcionamiento. - Parpadea durante 5 segundos cada 20 o 22 ciclos. - El contador de ciclos desaparece cuando se completa la operación Self Clean (Autoimpieza) o cuando la lavavajillas alcanza el ciclo 23 sin que se utilice el ciclo Self Clean (Autoimpieza). (El contador de ciclos no cuenta el funcionamiento de Cancel (Cancelar) o Self Clean (Autoimpieza).) <p> Indicador de Rinse Refill (Reponer producto de enjuague)</p> <ul style="list-style-type: none"> - Está encendido cuando se agota el producto de enjuague de la lavavajillas (o la lavavajillas está en el modo de espera o de pausa). - Está apagado cuando la lavavajillas está en funcionamiento.
<p>8 Delay Start (Inicio retardado)</p>	<p>Retarde un ciclo hasta 24 horas, en incrementos de una hora. Para aumentar el tiempo del inicio retardado, presione o mantenga presionado el botón Delay Start (Inicio retardado). La hora en pantalla indica el tiempo en el cual comenzará el lavado.</p> <ul style="list-style-type: none"> - Después de configurar el tiempo de retardo, presione el botón Start (Inicio) y cierre la puerta para iniciar el ciclo. - Si desea modificar el tiempo de retardo después de la puesta en marcha de la lavavajillas, presione el botón Cancel (Cancelar) y apague la lavavajillas. Luego encienda de nuevo la lavavajillas y seleccione un nuevo ciclo con una nueva configuración de inicio retardado.
<p>9 Smart Control</p>	<p>Use esta opción para conectar la lavavajillas con el teléfono inteligente. Para obtener más información, consulte la página 16.</p> <p> Para conectar por primera vez la lavavajillas al teléfono inteligente, mantenga presionado Smart Control para iniciar el modo AP en la lavavajillas.</p>



uso de la lavavajillas

10 Start (Inicio)

Para iniciar un ciclo, presione el botón **Start (Inicio)** antes de cerrar la puerta.

Cancel (Cancelar): Para cancelar un ciclo que esté ejecutándose y desaguar la lavavajillas, mantenga presionado el botón **Start (Inicio)** durante tres (3) segundos.

Una vez restablecida la lavavajillas, seleccione un ciclo y una opción y luego presione **Start (Inicio)** para reiniciar la lavavajillas.

- 
 Puede seleccionar las opciones (Self Clean (Autolimpieza), Lower (Inferior), Speed Booster (Aumentar velocidad), Zone Booster (Zona de refuerzo), Sanitize (Desinfección), Delay Start (Inicio retardado)) antes de iniciar un ciclo. Si cambia el ciclo después de seleccionar una opción, se regresa al ciclo original.
- 
 Cuando pause un ciclo abriendo la puerta durante el funcionamiento, presione el botón **Start (Inicio)** antes de cerrar la puerta para reanudar el ciclo.
 Empuje la puerta hasta cerrarla firmemente durante los 3 segundos siguientes a presionar el botón **Start (Inicio)**. Si la puerta no se cierra antes de 3 segundos, el ciclo no se inicia.
- 
 Para impedir que el teclado táctil pierda sensibilidad de respuesta, siga estas instrucciones:
 - Toque con el dedo el centro de cada tecla. No ejerza presión.
 - Limpie de forma regular la superficie del control táctil con un trapo suave y húmedo.
 - Tenga cuidado de no tocar más de una tecla al mismo tiempo, excepto cuando así se le indique.

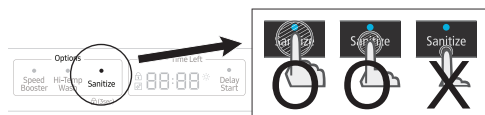

SELECTOR DE CICLOS

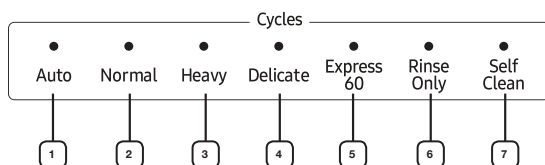

1	Auto	Este ciclo detecta el nivel de suciedad e inicia automáticamente el ciclo óptimo luego de algunos minutos de funcionamiento.
2	Normal	Utilice este ciclo para vajilla con suciedad normal. La etiqueta del uso de energía se basa en este ciclo.
3	Heavy (Muy sucio)	Utilice este ciclo para vajilla muy sucia.
4	Delicate (Vajilla delicada)	Utilice este ciclo para artículos frágiles sucios, tales como cristalería fina y copas de cristal (copas de vino). No utilice este ciclo para otros artículos de la vajilla porque pueden aparecer opacidades o marcas. Las opciones Zone Booster (Zona de refuerzo) y Sanitize (Desinfección) no están disponibles para este ciclo.
5	Express 60 (Rápido 60)	Utilice este ciclo cuando desee lavar la vajilla rápidamente. Tarda aproximadamente 1 hora. No puede seleccionar la opción Speed Booster (Aumentar velocidad) o Zone Booster (Zona de refuerzo) si selecciona este ciclo.
6	Rinse Only (Solo enjuague)	Utilice para enjuagar platos, vasos y cubiertos que no es necesario lavar en ese momento. No utilice detergente.
7	Self Clean (Autolimpieza)	Use la Self Clean (Autolimpieza) función para limpiar la tina de la lavavajillas. Si es necesaria la autolimpieza de la lavavajillas, el indicador Self Clean (Autolimpieza) parpadea durante 5 segundos cuando la enciende. Si pone en marcha la lavavajillas cuando el indicador está parpadeando, este se apaga automáticamente. Ejecute siempre el ciclo Self Clean (Autolimpieza) con la lavavajillas vacía. Nunca lo use como ciclo Normal para lavar la vajilla.

PAUTAS BÁSICAS

1. Abra la puerta y cargue la vajilla (consulte la página 20-22).
 - Coloque la vajilla en los estantes superior e inferior, a menos que seleccione la opción **Lower (Lower Rack - Only) (Inferior (Estante inferior - Solo))**.
 - Retire los restos de comida de la vajilla antes de colocarla en los estantes.
 - Después de cargar la vajilla en los estantes, rote las boquillas superiores para asegurarse de que ninguno de los platos bloquee la rotación de las boquillas.
 - Asegúrese de que los platos no impidan que se abra la apertura del dosificador del detergente.
2. Agregue detergente al dosificador (consulte la página 24).
 - Asegúrese de utilizar únicamente detergente para lavavajillas automática..
 - Consulte "**Uso del detergente**" para saber cómo agregar el detergente.
3. Presione el botón **Power (Encendido)**.
 - Cuando presiona el botón **Power (Encendido)**, se enciende el indicador del último ciclo iniciado.
 - Si se enciende el indicador de "Rinse Refill (Reponer producto de enjuague)" debe reponer el producto de enjuague para mejorar el desempeño del lavado y del secado.
4. Seleccione el ciclo de limpieza adecuado según el nivel de suciedad de la vajilla. (consulte las páginas 12 y 30).
 - Presione el botón de ciclo adecuado.
 - Cuando presiona un botón de ciclo, se enciende el indicador correspondiente.
 - Para obtener información sobre cómo seleccionar un ciclo según el nivel de suciedad de la vajilla, consulte "**Selector de ciclos**".
5. Presione el botón **Start (Inicio)** y cierre la puerta.
 - Empuje los estantes hacia atrás para colocarlos en su lugar, pulse el botón **Start (Inicio)** y cierre la puerta.
 - Asegúrese de cerrar la puerta firmemente. Si la puerta está levemente entreabierta, el ciclo seleccionado no comenzará automáticamente.
 - La lavavajillas comenzará a drenar después de algunos segundos y se iniciará el ciclo seleccionado.
6. Cuando se completa el ciclo de lavado.
 - La lavavajillas se apaga automáticamente luego de un minuto.



Si desea cargar más vajilla o para que la lavavajillas haga una pausa mientras funciona, asegúrese de abrir la puerta lenta y cuidadosamente, ya que existe la posibilidad de sufrir lesiones a causa del vapor caliente que contiene la máquina.
(Si se abre la puerta mientras funciona la lavavajillas, se activa un mecanismo de seguridad que detiene el ciclo.)
Para reanudar la operación, presione el botón **Start (Inicio)** y cierre la puerta.
Tenga en cuenta que agregar vajilla algunos minutos después de que la lavavajillas comience a funcionar puede afectar al desempeño.



Para lograr un mejor desempeño en el secado debe utilizar productos para el enjuague. Puede lograr un mejor desempeño del secado seleccionando asimismo la opción **Sanitize (Desinfección)**.

uso de la lavavajillas

Controles táctiles

Los controles táctiles le permiten operar fácilmente la lavavajillas.

- Se activan fácilmente con un toque suave.
- Tienen un diseño sencillo y elegante.
- Son fáciles de limpiar.

Si tiene niños o desea limpiar la Interfaz de control, recomendamos activar la función Control Lock (Bloqueo controles) para bloquear los botones de control.

- Cuando esta opción esté seleccionada, los niños no podrán encender la lavavajillas en forma accidental al tocar los controles.
- Si un ciclo se está ejecutando, los botones no responderán (excepto el botón **Power (Encendido)** y las opciones **Control Lock (Bloqueo controles)** y **Cancel (Cancelar)** options)
- Si la lavavajillas está apagada, únicamente responde el botón **Power (Encendido)**.

Inicio retardado

Al seleccionar la opción **Delay Start (Inicio retardado)**, la lavavajillas inicia el ciclo seleccionado luego de que se cumpla el tiempo establecido.

Señal de interferencia del reflector de agua:

- La función de interferencia del reflector de agua detecta automáticamente los obstáculos en la tina. Si detecta algún obstáculo, la pantalla parpadea y la lavavajillas emite una señal sonora durante unos minutos. Si se detecta algún obstáculo al final del ciclo, "0" parpadea durante unos minutos.
- Retire cualquier obstáculo de la parte inferior de la lavavajillas.

Auto Release™

La función de secado Auto Release™, diseñada para mejorar el desempeño del secado, abre automáticamente la puerta de la lavavajillas de 5 a 15 minutos antes de finalizar un ciclo.

Puede activar o desactivar el secado Auto Release™ en dos maneras: con el modo de configuración o con las teclas de alternancia. Ambos métodos se describen a continuación.

Activación/desactivación de Auto Release™

Uso del modo de configuración

- Para ingresar en el modo de configuración, presione los botones **Delay Start (Inicio retardado)** + **Sanitize (Desinfección)** durante 3 segundos con la lavavajillas encendida.
- Presione el botón **Sanitize (Desinfección)** hasta que se muestre "A1" o "A0". "A0" desactiva el Secado Auto Release™. "A1" activa el Secado Auto Release™. Seleccione "A1" para obtener mejores resultados de secado.
- Presione el botón **Delay Start (Inicio retardado)** para implementar su selección.

Uso de las teclas de alternancia

- Presione los botones **Lower (Inferior) + Hi-Temp Wash (Lavado a alta temperatura)** durante 3 segundos para activar o desactivar el Secado Auto Release™.
 - * "A0" desactiva el Secado Auto Release™.
 - * "A1" activa el Secado Auto Release™.

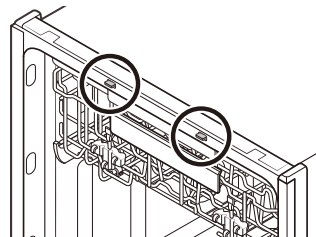

Más acerca del secado Auto Release

- * Cuando la puerta se abre en el modo de Secado Auto Release™, no se puede cerrar manualmente durante los 2 minutos siguientes.
- * El modo de Secado Auto Release™ se desactivará en el ciclo **Rinse Only (Solo enjuague)**.

 Cambiar la configuración de "Secado Auto Release™" puede afectar al desempeño del secado. Seleccione el modo "A1" para obtener mejores resultados de secado. ("A1" es el ajuste predeterminado.)

 Una vez finalizado un ciclo, la puerta se abre automáticamente para que salga el vapor. Esto es normal y no se trata de un mal funcionamiento del producto.

Modo de configuración

El modo de configuración permite cambiar el sonido y el brillo del LED de la lavavajillas. Para ingresar en el modo de configuración, presione los botones **Delay Start (Inicio retardado) + Sanitize (Desinfección)** durante 3 segundos con la lavavajillas encendida. Presione el botón **Sanitize (Desinfección)** para seleccionar un subelemento del menú de configuración y luego presione el botón **Delay Start (Inicio retardado)** para cambiar una configuración.

- **Configuración del sonido:** Presione el botón **Sanitize (Desinfección)** hasta que se muestre "U1" (Sonido activado) o "U0" (Sonido desactivado). Para cambiar la configuración, presione el botón **Delay Start (Inicio retardado)**. "U0" significa que el sonido está desactivado durante todos los ciclos. La lavavajillas conservará la configuración del sonido seleccionada hasta que vuelva a cambiarla.
- **Configuración del brillo del LED de bolsillo:** Presione el botón **Sanitize (Desinfección)** hasta que se muestre "B0-B5". Cuanto más alto es el número, más brillan los LED. Para cambiar la configuración en la lavavajillas, presione el botón **Delay Start (Inicio retardado)**.



Quando use la lavavajillas, trate de acomodar los platos de manera adecuada, como se describe en la página 20.

- Debe retirar de la vajilla todos los restos de comida, como huesos, semillas, etc., y cualquier otro tipo de desecho como los palillos, papel u otros, ya que es posible que dañen la vajilla, generen ruidos u ocasionen incluso mal funcionamiento.
- Seleccione el ciclo adecuado dependiendo del nivel de suciedad y el tipo de vajilla.
- Utilice únicamente la cantidad adecuada de detergente y de producto de enjuague.



No lave los siguientes artículos en la lavavajillas.



- **Artículos de acrílico o aluminio:** Los artículos de acrílico o aluminio pueden decolorar los platos con un borde dorado impreso y dañar otros artículos.
- **Platos tratados con adhesivo:** Los plásticos tratados se deben lavar aparte. Los adornos de madera, marfil, cobre y hojalata de los platos pueden despegarse.
- **Plásticos con una tolerancia a la temperatura inferior a 194 °F (90 °C):** Los plásticos delgados no se lavan ni secan bien y es posible que se dañen debido a las altas temperaturas de lavado.
- **Hojalata:** La hojalata debe lavarse a mano y secarse inmediatamente, ya que puede oxidarse.
- **Utensilios de madera:** Los artículos de madera pueden agrietarse.

uso de la lavavajillas

SAMSUNG SMART HOME (SOLO MODELOS APLICABLES)

Instalación

Visite Google Play Store, Galaxy Apps o Apple App Store y busque "Samsung Smart Home". Descargue e instale la aplicación Samsung Smart Home provista por Samsung Electronics a su dispositivo inteligente.

-  La aplicación Samsung Smart Home está diseñada para Android 4.0 (ICS) o superior, o iOS 7.0 o superior, y está optimizada para teléfonos inteligentes Samsung (series Galaxy S y Galaxy Note). En otros modelos de teléfono inteligente, algunas funciones pueden operar de una manera distinta.
-  Para un mejor desempeño, la aplicación Samsung Smart Home está sujeta a cambios sin previo aviso. El soporte técnico de la aplicación puede interrumpirse sin previo aviso de acuerdo con la política del fabricante.

Cuenta Samsung

Para usar la aplicación debe tener una cuenta Samsung registrada. Si no dispone de una cuenta Samsung, siga las instrucciones en pantalla de la aplicación para crear una cuenta Samsung gratuita.

Cómo comenzar

Para usuarios de teléfonos inteligentes Android

1. Ejecute la aplicación Samsung Smart Home en su teléfono inteligente.
2. Toque **Add Device (Agregar dispositivo) > Select other device (Seleccionar otro dispositivo) > Dish Washer (Lavavajillas)** en la pantalla de la aplicación.
3. Mantenga presionado **Smart Control** en el panel de control de la lavavajillas durante más de 3 segundos.
4. Espere hasta que la aplicación busque las conexiones de red disponibles y encuentre su red (AP).
5. Toque su AP y luego ingrese su contraseña de red.
6. Cuando finalice el registro del dispositivo, toque **Done (Listo)**. Ahora puede controlar su lavavajillas remotamente.



Para usuarios de teléfonos inteligentes iOS

1. Ejecute la aplicación Samsung Smart Home en su iPhone y luego toque **Add Device (Agregar dispositivo)**.
2. Inicie sesión con el ID y la contraseña de su cuenta Samsung. Toque **Select other device (Seleccionar otro dispositivo) > Dish Washer (Lavavajillas)**.
3. Mantenga presionado **Smart Control** en el panel de control de la lavavajillas durante más de 3 segundos. Toque **Next (Siguiete)**.
4. Siga las instrucciones en pantalla y luego vaya a **Settings (Configuración)**. Toque **Wi-Fi > [Dish Washer (Lavavajillas)] Samsung Wi-Fi** y luego ingrese la contraseña, '1111122222'.
5. De regreso a la pantalla de la aplicación, toque **Next (Siguiete)**. Cuando la aplicación encuentre su red (AP), ingrese la contraseña de red.
6. Siga las instrucciones en pantalla y luego vaya nuevamente a **Settings (Configuración)**. Toque el AP conectado. De regreso a la pantalla de la aplicación, toque **Next (Siguiete)**.
7. Cuando finalice el registro del dispositivo, toque **Done (Listo)**. Ahora puede controlar su lavavajillas remotamente.



 Si la función Smart Control está activada, el indicador de Smart Control en la puerta de enciende en consecuencia.



Este producto en una lavavajillas inteligente que admite el servicio Samsung Smart Home.

Para obtener más información, visite www.samsung.com.

Funciones principales

Registre los electrodomésticos Samsung smart home en el servidor de Samsung Smart Home para acceso remoto.

Descripción del menú

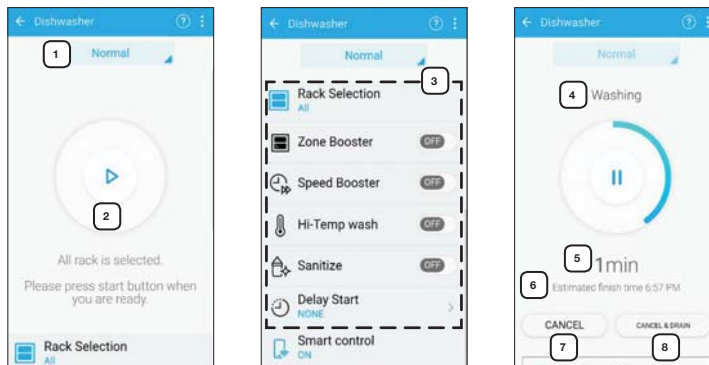

uso de la lavavajillas

Para un mejor desempeño, el contenido y el diseño de la aplicación están sujetos a cambios sin previo aviso.

1	Ciclo actual	Toque para seleccionar el ciclo deseado.
2	Inicio/Pausa	Con Smart Control activado en la lavavajillas, puede iniciar o pausar temporalmente la operación con el teléfono inteligente.
3	Opciones	Configure o ajuste las opciones según sea necesario. Encontrará una explicación de cada opción en el panel de control.
4	Proceso actual	Se muestra el proceso que está ejecutándose del ciclo seleccionado.
5	Progreso de tiempo	Se muestra el progreso de tiempo del ciclo seleccionado.
6	Estimated Finish Time (Hora aproximada de finalización)	Se muestra la hora aproximada de finalización.
7	Cancel (Cancelar)	Toque para cancelar el ciclo actual y regresar a la pantalla de selección de ciclos.
8	Cancel & Drain (Cancelar y drenar)	Toque para cancelar el ciclo actual, drenar el agua de la lavavajillas y regresar a la pantalla de selección de ciclos.

AJUSTE DEL ÁNGULO DE LOS SOPORTES PARA PLATOS

Puede ajustar el ángulo de los dientes del estante superior en tres posiciones distintas para que coincida con el tamaño y la forma de la vajilla. Para ajustar los dientes, sujete la manija de la parte anterior del estante y empuje hacia la izquierda o hacia la derecha. Consulte la ilustración inferior.

En el estante inferior, puede plegar fácilmente los dientes plegables para hacer lugar para artículos grandes, como ollas y sartenes. Retire el estante de la lavavajillas, luego pliegue los dientes uno a uno. Consulte la ilustración inferior.

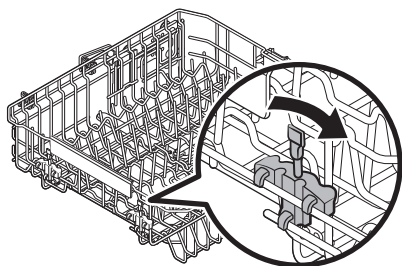

Estante superior

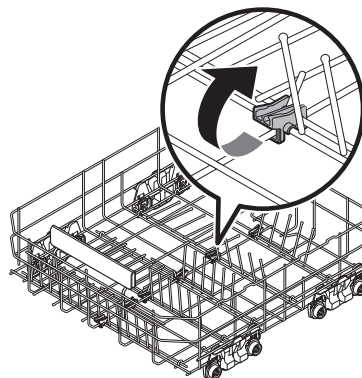

Estante inferior

AJUSTE DE LA ALTURA DEL ESTANTE SUPERIOR

Puede ajustar la altura del estante superior de su lavavajillas Samsung para dar cabida en el estante inferior a platos de mayor tamaño. Según la altura del estante superior que establezca, en el estante inferior puede ubicar platos de hasta 12 pulgadas (30 cm) de diámetro y en el estante superior platos de hasta 8 pulgadas (20 cm) de diámetro.

1. Para bajar el estante superior 2 pulgadas (5 cm), presione las manijas de ajuste que están situadas a la izquierda y a la derecha del estante superior y luego presiónelo suavemente hacia abajo al mismo tiempo.
2. Para subir el estante superior, simplemente empujelo hacia arriba. La manija de ajuste se trabará y el estante superior quedará en posición alta.

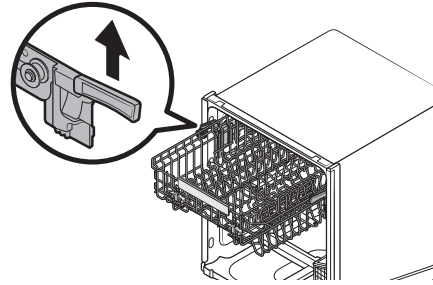

Recomendamos que ajuste la altura del estante superior antes de cargar la vajilla. Si la ajusta luego de cargar la vajilla, esta puede resultar dañada. Si no la ajusta utilizando las manijas izquierda y derecha al mismo tiempo, la puerta de la lavavajillas puede que no se cierre correctamente.

Para ajustar el estante superior, jale hasta retirarlo totalmente de la tina.

CÓMO RETIRAR EL ESTANTE SUPERIOR

Jale el estante superior, levántelo levemente y jale hacia el frente para retirarlo. Consulte las ilustraciones inferiores.



Si bien puede retirarse el estante superior, debe estar instalado para que la lavavajillas funcione correctamente. Si trata de operar la lavavajillas sin el estante, se escuchará ruido y el desempeño de la lavavajillas será deficiente.

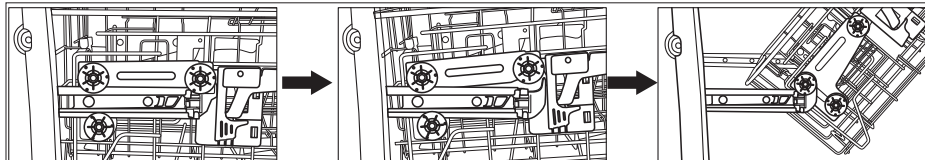

Paso 1.

Paso 2.

Paso 3.

uso de la lavavajillas

CARGA DEL ESTANTE INFERIOR

El estante inferior se ha diseñado específicamente para vajilla, tazones para sopa, platos, ollas, tapas y fuentes de horno.

Cargue los objetos grandes como recipientes y ollas de manera que sus lados abiertos miren hacia abajo.

Recomendamos colocar las tazas, la cristalería y los platos pequeños en el estante superior.

Consulte los patrones de carga recomendados que se encuentran a continuación.



Platos de postre

10 puestos

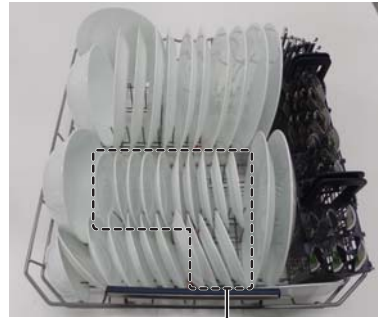

Platos de postre

12 puestos

CARGA DEL ESTANTE SUPERIOR

El estante superior se ha diseñado para platos pequeños, jarras, vasos y objetos de plástico que tengan el rótulo "apto para lavavajillas". Cargue los platos en la lavavajillas en dos medias hileras, de manera que la cara de cada plato mire la parte trasera del otro que tiene enfrente, y que las caras de los platos en el centro de la lavavajillas se enfrenten unas a otras. Consulte las ilustraciones inferiores.

Asegúrese de que la vajilla cargada no interfiera con la rotación de la boquilla que se encuentra en la parte inferior del estante superior. (Para verificarlo, haga rotar la boquilla a mano.)

Para cargar la vajilla, jale el estante superior dejando el espacio suficiente para que pueda cargarlo sin golpear la encimera superior.



10 puestos



12 puestos

USO DEL 3^{ER} ESTANTE (CUBIERTOS) (EN ALGUNOS MODELOS)

Carga del estante para cubiertos

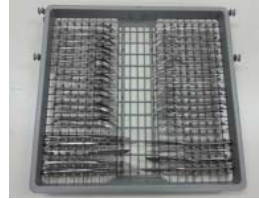

<Coloque los artículos en forma aleatoria u ordenada.>

Además de la canasta para cubiertos estándar del estante superior, algunos modelos cuentan con un estante para cubiertos.

El estante para cubiertos es adecuado para cubiertos y utensilios para cocinar y servir. Puede acomodar los cubiertos y utensilios en forma aleatoria u ordenada en el estante para cubiertos. Para una limpieza más eficaz, los utensilios o artículos muy sucios o con restos de alimentos adheridos deben colocarse en la canasta para cubiertos inferior.

Cómo retirar el estante para cubiertos

Se puede retirar el estante para cubiertos completo si se necesita disponer de más espacio en el estante superior para artículos voluminosos.

Carga de la rejilla para cubiertos



<Coloque los artículos en forma aleatoria u ordenada.>

Algunos modelos tienen una rejilla plegable junto con el estante para cubiertos. Para utilizarla, coloque la rejilla en el estante para cubiertos y luego acomode los cubiertos y los utensilios para cocinar y servir en la parrilla en forma aleatoria u ordenada. Luego de completar el ciclo de lavado, y cuando los cubiertos y utensilios estén secos, puede plegar la rejilla y llevar los cubiertos y utensilios en la rejilla a su lugar de almacenamiento.



ADVERTENCIA Actúe con precaución cuando pliegue o mueva el estante con un artículo delgado y largo en la rejilla. El artículo se podría caer y provocar lesiones personales.



Es aconsejable no mover la rejilla cuando está mojada.

Espere hasta que esté seca.

Después de un ciclo de lavado, la rejilla se seca rápidamente si se la deja al aire algunos minutos.



uso de la lavavajillas

USO DEL ESTANTE PARA CUBIERTOS

El estante para cubiertos consiste en dos compartimientos.

Puede colocar independientemente cada cuchillo, cuchara o tenedor en el soporte para cucharas en la cubierta de la canasta para evitar roturas o decoloración.

El estante para cubiertos puede utilizarse con la cubierta abierta. Consulte la ilustración de la derecha.

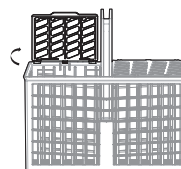

Izquierda



Derecha

10 puestos



Izquierda



Derecha

12 puestos

Soporte para cucharas visto desde arriba con las ubicaciones sugeridas para los cubiertos. Haga coincidir los números del diagrama con los números de la lista inferior de los cubiertos.

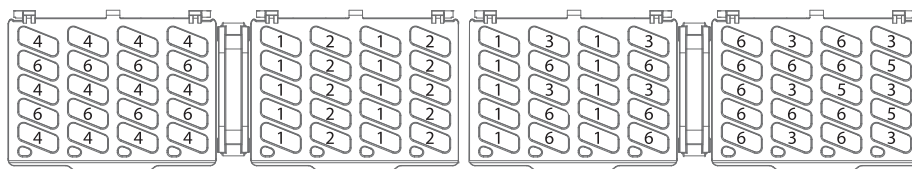

NO permita que ningún artículo llegue hasta la parte inferior.

- | | |
|-----------------------------|---|
| 1 Tenedores | 4 Cuchillos |
| 2 Cucharitas para té | 5 Cucharas y tenedores de servir |
| 3 Cucharas | 6 Artículos restantes |

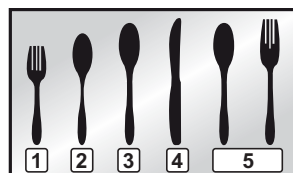

USO DEL SOPORTE PARA COPAS

Puede cargar tazas o vasos en el soporte para copas. Resulta muy práctico también para lavar copas de vino. Cuelgue sus copas de vino de las espigas del soporte para copas.

Puede plegar el soporte para copas cuando no se use.

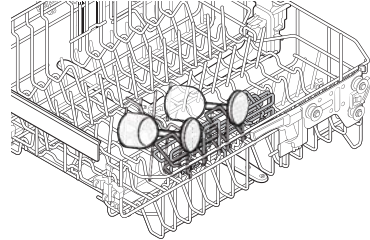

USO DE LA CUBETA AUXILIAR (PARA ALGUNOS MODELOS)

Use la cubeta auxiliar a la izquierda del estante superior para colocar espátulas, cucharas de servir y artículos similares.

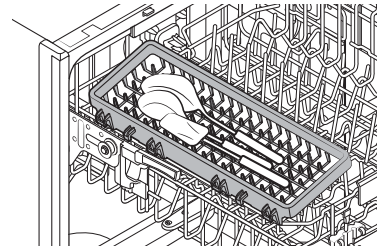

- Si desea retirar la cubeta auxiliar, sostenga la canasta superior y un extremo de la cubeta auxiliar antes de levantarla.

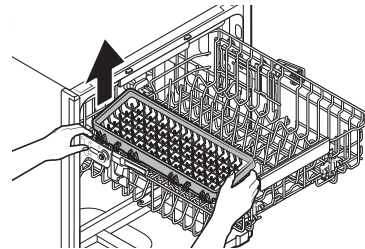

USO DE LA ZONA DE REFUERZO

Puede cargar artículos grandes como ollas y sartenes en el lado izquierdo del estante inferior -las secciones de la **Zone Booster (Zona de refuerzo)**- para obtener un lavado más efectivo. Cuando se selecciona la opción **Zone Booster (Zona de refuerzo)**, se activa un potente chorro adicional que se dirige directamente a los artículos de las secciones de la **Zone Booster (Zona de refuerzo)**. Asegúrese de que las manijas de las ollas y otros artículos no interfieran con la rotación de las boquillas y el reflector de agua.

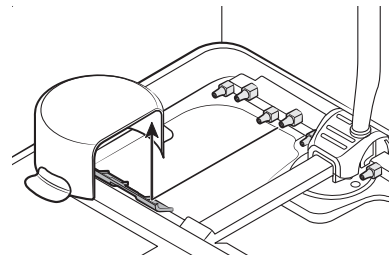

uso de la lavavajillas

USO DEL DETERGENTE

Todos los ciclos de la lavavajillas requieren detergente en el compartimiento correspondiente.

Agregue la cantidad adecuada de detergente para el ciclo seleccionado para asegurar el mejor desempeño.



Use solamente detergente para lavavajillas. Los detergentes normales producen demasiada espuma, lo que puede reducir el desempeño de la lavavajillas o causar su mal funcionamiento.



No ingiera detergente para lavavajillas. Evite inhalar las emanaciones. Los detergentes para lavavajillas contienen productos químicos irritantes y cáusticos que pueden provocar trastornos respiratorios. Si ingirió detergente para lavavajillas o inhaló sus emanaciones, procúrese atención médica inmediatamente.



Mantenga el detergente para lavavajillas fuera del alcance de los niños.

Llenado del dosificador de detergente

1. Abra la tapa del dosificador de detergente empujando su pestillo de liberación.

 La tapa siempre está abierta al final del ciclo de lavado.

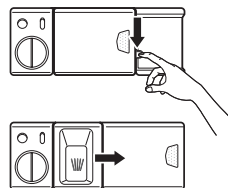

2. Agregue la cantidad recomendada de detergente en el compartimiento del detergente de lavado principal.
3. Cierre la tapa deslizándola hacia la izquierda y presionándola.

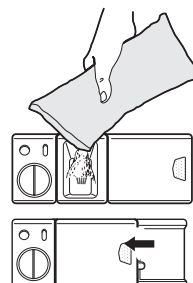

4. Para obtener los mejores resultados, en especial con los artículos muy sucios, vierta una pequeña cantidad (alrededor de 1/2 onza o 15 gramos) de detergente en la puerta. El detergente adicional se activará durante la fase de prelavado.

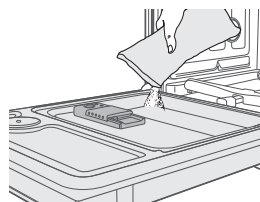

La cubierta se abre automáticamente para dosificar el detergente durante el lavado.

CICLO	CANTIDAD DE DETERGENTE	
	Dosificador para el lavado principal	En la puerta para el prelavado
Auto, Normal	3/4 oz (20 g)	1/3 oz (10 g)
Heavy (Muy sucio), Express 60 (Rápido 60)	1 oz (30 g)	1/2 oz (15 g)
Delicate (Vajilla delicada)	3/4 oz (20 g)	1/5 oz (5 g)



Los números que se encuentran dentro del dosificador aluden a gramos.

USO DEL PRODUCTO DE ENJUAGUE

Llenado del depósito de producto de enjuague

Cuando se enciende el indicador Rinse Refill (Reponer producto de enjuague) del panel de control, reponga el producto para el enjuague.

La lavavajillas se ha diseñado para usar solo producto de enjuague líquido.

El uso de un producto en polvo puede obstruir la apertura del depósito y hacer que la lavavajillas no funcione correctamente

El producto de enjuague mejora el desempeño del secado de la lavavajillas.



PRECAUCIÓN No agregue un detergente normal en el depósito del producto de enjuague.

1. Retire la tapa del depósito del producto de enjuague girándola en sentido contrario al de las agujas del reloj.

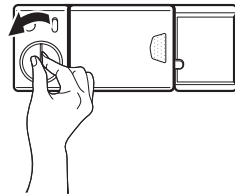

2. Llene el depósito de producto para el enjuague.



Utilice el orificio de visualización al llenar el depósito de producto para el enjuague.



No sobrepase el indicador de nivel lleno.

PRECAUCIÓN El exceso de producto de enjuague se puede derramar durante el ciclo de lavado.

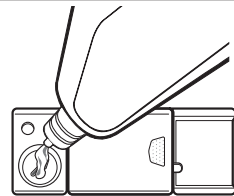

3. Gire el dial del indicador del producto de enjuague hasta un número entre 1 y 6. Cuanto más alto es el número, más cantidad de producto de enjuague utiliza la lavavajillas. Si no puede rotar el dial del producto de enjuague fácilmente, inténtelo con una moneda.

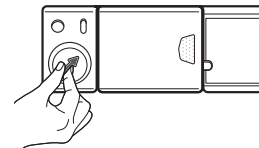

4. Cierre la tapa del depósito de producto para el enjuague girándola en el sentido de las agujas del reloj.

limpieza y mantenimiento de la lavavajillas

Mantener la lavavajillas limpia mejora su desempeño, reduce la cantidad de reparaciones innecesarias y alarga su vida.

LIMPIEZA DEL EXTERIOR

Se recomienda limpiar los derrames en el exterior de la lavavajillas a medida que ocurran. Utilice un paño suave y húmedo para limpiar suavemente todos los derrames y el polvo del panel de control. No utilice benceno, cera, diluyente, blanqueador a base de cloro ni alcohol. Estos materiales pueden decolorar el panel de la puerta y las superficies externas y producir manchas. No debe rociarse agua sobre la lavavajillas para limpiarla y debe evitarse que el agua entre en contacto con las partes eléctricas.

 Si la lavavajillas posee un panel de acero inoxidable en la puerta, puede limpiarlo con un paño limpio y suave y un limpiador para acero inoxidable de electrodomésticos o un producto semejante.

LIMPIEZA DEL INTERIOR

Limpe periódicamente el interior de la lavavajillas para eliminar las partículas de suciedad o comida. Limpie el interior de la lavavajillas y la parte interior de la puerta con un repasador húmedo. Recomendamos que llene el dosificador con detergente para lavavajillas y luego opere la lavavajillas vacía periódicamente usando la opción **Self Clean (Autolimpieza)**. Para mantener la rejilla para cubiertos despejada, voltéela. Esto mantendrá limpia su lavavajillas.

Si en la lavavajillas hay aún manchas blancas y olores, ejecute la opción **Self Clean (Autolimpieza)** con la lavavajillas vacía y sin detergente hasta que se vacíe. Luego, interrumpa el ciclo y ponga una taza de 8 onzas de vinagre blanco en la canasta inferior. Cierre la lavavajillas y deje terminar el ciclo.



PRECAUCIÓN No quite el sello frontal de la tina (el sello de goma largo que rodea la abertura de la lavavajillas).

No mueva el reflector de agua a mano. Puede dañar el motor de la lavavajillas.

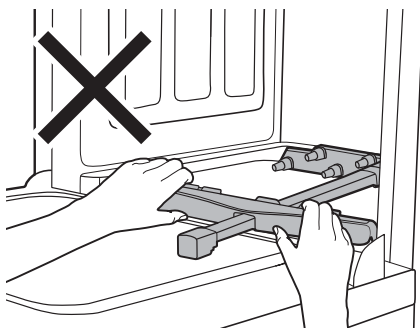

LIMPIEZA DE LAS BOQUILLAS

Si la lavavajillas no limpia correctamente o las boquillas parecen estar obstruidas, puede limpiarlas en forma individual. Tenga cuidado al retirar las boquillas, ya que pueden romperse.

Boquilla superior

1. Jale el estante superior hacia el frente
2. Verifique que los orificios de la boquilla no estén obstruidos con partículas de comida.
3. Si hace falta limpiar la boquilla, retírela.
4. Para hacerlo, afloje y retire la tuerca y luego quite la boquilla.
5. Limpie la boquilla, insértela nuevamente y ajuste la tuerca.
6. Para ajustar la tuerca, gírela firmemente con la mano.
7. Haga rotar manualmente la boquilla para verificar que haya quedado instalada correctamente.

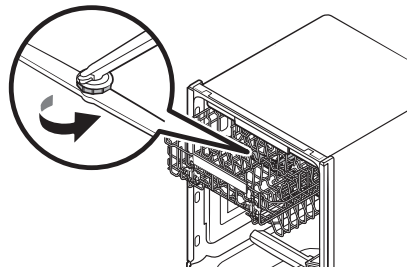

Boquilla techo

1. Verifique que los orificios de la boquilla no estén obstruidos con partículas de comida.
2. Si hace falta limpiar la boquilla, retírela.
3. Para retirar la boquilla quite primero el estante superior, afloje la tapa de la boquilla girándola en sentido contrario al de las agujas del reloj y luego extraiga la boquilla.
4. Limpie la boquilla, insértela nuevamente y ajuste la tapa de la boquilla girándola en el sentido de las agujas del reloj.
5. Haga rotar manualmente la boquilla para verificar que haya quedado instalada correctamente.

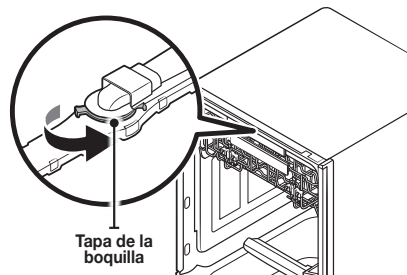

limpieza y mantenimiento de la lavavajillas

LIMPIEZA DEL FILTRO

1. Retire el estante inferior.
2. Rote la manija del filtro en sentido contrario al de las agujas del reloj para aflojar la puerta del compartimiento del filtro.



3. Retire la puerta del filtro y el microfiltro cilíndrico que está debajo.



Filtro con manija



Microfiltro cilíndrico

4. Elimine el polvo y cualquier otro residuo del microfiltro y la puerta del filtro y enjuague estos con agua de la llave.



5. Vuelva a colocar el microfiltro cilíndrico y la puerta del filtro.
6. Rote la manija de la puerta del filtro en el sentido de las agujas del reloj para bloquear la puerta del filtro.



Una vez al mes, limpie el filtro para obtener el mejor desempeño de lavado.



PRECAUCIÓN

Si la puerta del filtro no está bien cerrada, el desempeño de la limpieza se reduce.

LIMPIEZA DE LA BOMBA DE DRENAJE

Si la lavavajillas no desagua porque la bomba de drenaje está obstruida con objetos extraños, o esta produce un ruido anormal, deberá desatascar y limpiar la bomba como se indica a continuación.

1. Retire el estante inferior.
2. Consulte la sección "Limpieza del filtro" para retirar el microfiltro cilíndrico.
3. Retire la humedad del filtro con una esponja.
4. Retire la tapa de la bomba de drenaje empujando la manija en la dirección de la flecha (1) y luego levantándola (2).
5. Revise el estado del impulsor. Luego, retire los objetos extraños de la bomba.
6. Vuelva a colocar la tapa de la bomba de drenaje en su lugar y presione hacia abajo hasta que oiga un clic.

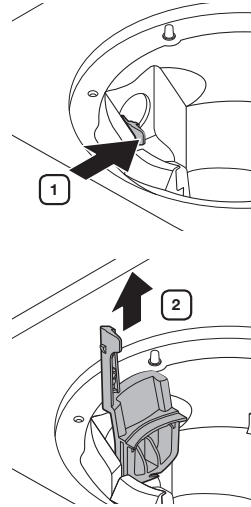

CÓMO GUARDAR LA LAVAVAJILLAS

Si necesita guardar su lavavajillas durante un período prolongado, primero drénela y desconéctela. Si queda agua en las mangueras y los componentes internos se puede dañar la lavavajillas.

Después de drenar y desconectar la lavavajillas, asegúrese de cerrar la válvula de suministro de agua y de cortar el disyuntor.

ciclos

TABLA DE CICLOS

(●: Básico, ○: paso opcional)

Ciclo	Prelavado 1	Prelavado 2	Prelavado 3	Lavado principal	Enjuague 1	Enjuague 2	Enjuague 3
Auto	●	●	●	● 122-140 F (50-60 °C)	●	○	
Normal	●	○	○	● 113-143 F (45-62 °C)	●	○	
Heavy (Muy sucio)	●	●	●	● 149 F (65 °C)	●	●	●
Delicate (Vajilla delicada)	●			● 122 F (50 °C)	●	●	
Express 60 (Rápido 60)				● 122 F (50 °C)	●		
Rinse Only (Solo enjuague)					● 104 F (40 °C)		

Ciclo	Último enjuague (Desinfección)	Secado	Agua [gal(ℓ)]
Auto	● 136-154 F (58-68 °C) 163 F (73 °C)	●	4.8-6.2 (18.0-23.4 ℓ)
Normal	● 131-149 F (55-65 °C) 163 F (73 °C)	●	2.4-6.0 (8.9-22.9 ℓ)
Heavy (Muy sucio)	● 154 F (68 °C) 163 F (73 °C)	●	7.5 (28.3 ℓ)
Delicate (Vajilla delicada)	● 149 F (65 °C)	●	4.5 (17.0 ℓ)
Express 60 (Rápido 60)	● 140 F (60 °C) 163 F (73 °C)	●	2.9 (11.1 ℓ)
Rinse Only (Solo enjuague)			1.1 (4.1 ℓ)

- Las temperaturas (F y °C) que se encuentran en la columna Último enjuague representan la temperatura del agua cuando está seleccionado Sanitize (Desinfección).
- Cuando selecciona el ciclo **Auto** o **Normal** puede eliminar los pasos opcionales según el nivel de suciedad de la vajilla.
- El consumo de agua y el tiempo de lavado dependen de los pasos o las opciones que agregue, y de la presión y la temperatura del agua suministrada.
- Cuando falta producto de enjuague, el tiempo de lavado y la temperatura del último enjuague se pueden incrementar un poco.

solución de problemas

CONTROLE ESTOS PUNTOS SI SU LAVAVAJILLAS...

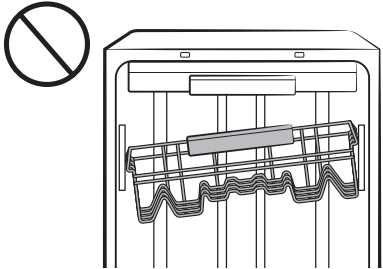
PROBLEMA	CAUSA POSIBLE	SOLUCIÓN
No enciende.	La puerta no está completamente cerrada.	<p>Verifique que la puerta esté trabada y completamente cerrada. Verifique si el estante superior está unido correctamente a la boquilla del conducto.</p> <p>Verifique asimismo si el estante superior está torcido o desnivelado.</p> 
	No se ha seleccionado ningún ciclo.	Seleccione un ciclo adecuado.
	El cable de alimentación no está conectado.	Conecte el cable de alimentación adecuadamente.
	No funciona el suministro de agua.	Verifique que la válvula de suministro de agua esté abierta.
	El panel de control está bloqueado.	Desactive el Control Lock (Bloqueo controles), (consulte la página 11.)
Un disyuntor está abierto.	Reinicie el disyuntor.	
Tarda demasiado tiempo con una operación o un ciclo.	La lavavajillas está conectada al suministro de agua fría.	Verifique que el conducto esté conectado al suministro de agua caliente. Para funcionar con eficacia, la lavavajillas debe estar conectada a un suministro de agua caliente. (Si está conectada a un suministro de agua fría, se requiere más tiempo para calentar el agua fría.)

solución de problemas

PROBLEMA	CAUSA POSIBLE	SOLUCIÓN
La vajilla presenta partículas de comida. (No limpia correctamente.)	El ciclo seleccionado no es el adecuado.	Seleccione un ciclo de acuerdo con la cantidad de vajilla y su nivel de suciedad, tal como se indica en este manual.
	La temperatura del agua es baja.	Conecte la tubería de suministro de agua a la llave del agua caliente. Para obtener el mejor desempeño, la temperatura del agua suministrada debe ser de 120 °F (49 °C).
	Presión de agua baja.	La presión del agua debe estar entre 20 y 120 psi (140-830 kPa).
	El agua es demasiado dura.	Use un limpiador para lavavajillas comercial. Utilice un detergente fresco, de alta calidad, con producto de enjuague. Limpie el filtro por lo menos una vez por mes. (Consulte la página 28.) Use un aditivo ablandador de agua especial para lavavajillas.
	No se usó detergente para lavavajillas.	Utilice detergente para lavavajillas automático. Recomendamos un detergente para lavavajillas en polvo o en gel.
	Quedan restos de detergente en el dosificador.	Asegúrese de que los artículos grandes, como láminas para hornear galletas, tablas para cortar, recipientes, etc. no bloqueen el dosificador de detergente o impidan que se abra adecuadamente. Reacomode la vajilla de manera que no interfiera con el funcionamiento del dosificador del detergente.
	No hay producto de enjuague.	Verifique el dosificador y agregue producto de enjuague. Utilice un producto de enjuague líquido.
	Hay una boquilla obstruida.	Limpie la boquilla. Consulte las páginas 26 y 27.
	La vajilla no se cargó correctamente. Se cargó demasiada vajilla.	Reacomode la vajilla de manera que no interfiera con la rotación de la boquilla ni con el funcionamiento del dosificador del detergente. Cargue solamente la cantidad adecuada de platos. Cargue la vajilla según las recomendaciones. (Consulte la página 20.)
Deja los vasos con una ligera película.	El filtro puede estar obstruido. (Quedan restos de alimentos en el filtro.)	Elimine los restos de comida de la vajilla antes de cargarla. (No realice un enjuague previo.) Limpie el filtro (Consulte la página 28.)
	El agua suministrada es blanda y se ha usado demasiado detergente.	Disminuya la carga de la lavavajillas y utilice un producto de enjuague para minimizar esto.
	La carga incluye artículos de aluminio.	Elimine las marcas de la vajilla con un limpiador de baja sensibilidad.
Deja una película amarilla o marrón en el interior de la lavavajillas.	Esto es debido a restos de café o té.	Elimine esta suciedad con un limpiador de manchas.

PROBLEMA	CAUSA POSIBLE	SOLUCIÓN
Los platos no se secan bien.	No hay producto de enjuague en el dosificador.	Verifique el dosificador y agregue producto de enjuague. Use un producto líquido para el enjuague.
	Cuando la lavavajillas está funcionando, la temperatura del agua es baja.	Conecte la tubería de suministro de agua a la llave del agua caliente. Utilice producto de enjuague con la opción Sanitize (Desinfección).
	Se cargó demasiada vajilla.	La carga inadecuada de los artículos puede afectar el secado. Cargue la vajilla según las recomendaciones. (Consulte la página 20.)
	Los vasos y las copas con pies cóncavos retienen agua. El agua puede derramarse sobre otros objetos al sacarlos.	Luego de finalizar el ciclo, vacíe primero el estante inferior y luego el superior. Esto evitará que el agua del estante superior gotee sobre la vajilla del estante inferior.
	Auto Release™ está desactivado.	Active el Secado Auto Release™. Presione los botones Lower (Inferior) + Hi-Temp Wash (Lavado a alta temperatura) durante 3 segundos para acceder al menú Auto Release™. Seleccione "A1" para activar el Secado Auto Release™.
Tiene mal olor.	Quedó agua después de un ciclo incompleto.	Coloque detergente, sin cargar vajilla, y haga funcionar el ciclo Normal para limpiar la lavavajillas.
	La manguera de desagüe está obstruida.	Comuníquese con un técnico de servicio calificado para eliminar cualquier obstrucción de la manguera de drenaje.
	No usa la lavavajillas cada día o deja vajilla sucia en la unidad demasiado tiempo.	Con la lavavajillas vacía y sin detergente, ponga un vaso con 8 onzas de vinagre boca arriba en el estante inferior y ejecute un ciclo Normal .
Hace demasiado ruido.	Cuando la cubierta del dosificador está abierta y el funcionamiento de la bomba de desagüe está en las primeras etapas, se genera ruido.	Este funcionamiento es normal.
	La lavavajillas no está nivelada.	Asegúrese de que la lavavajillas esté nivelada.
	Hay materiales extraños (un tornillo, una pieza de plástico) en la cámara de la bomba.	Comuníquese con un técnico de servicio calificado para eliminar cualquier material extraño de la cámara de la bomba.
	Se escucha un "golpeteo" porque una boquilla golpea contra la vajilla.	Reacomode la vajilla.
La boquilla no gira fácilmente.	Los orificios de la boquilla están obstruidos con partículas de comida.	Limpie los orificios de la boquilla. Consulte las páginas 26 y 27.
	Un plato o una olla bloquean la boquilla y esta no puede girar.	Después de colocar los platos en los estantes, gire las boquillas de forma manual para verificar si alguno de los platos interfiere con ellas.
No se vacía el agua de la lavavajillas.	El drenaje se obstruyó.	Para limpiar la bomba de drenaje retire la tapa de la bomba de drenaje (consulte la página 29).
Presenta su estante superior doblado luego de cargar la vajilla.	Se cargó incorrectamente la vajilla.	Cargue la vajilla según las recomendaciones. (Consulte la página 20.)

solución de problemas

PROBLEMA	CAUSA POSIBLE	SOLUCIÓN
No se puede cerrar la puerta.	El modo de Secado Auto Release™ está en uso.	Cuando la puerta se abre en el modo de Secado Auto Release™, no se puede cerrar manualmente durante los 2 minutos siguientes. Puede cerrar la puerta después de 2 minutos.
No se inicia Smart Control.	El registro del dispositivo no ha finalizado.	Finalice el registro del dispositivo (consulte la página 16).
	La puerta no se cierra durante los 3 segundos siguientes a presionar el Smart Control .	Empuje la puerta hasta cerrarla firmemente durante los 3 segundos siguientes a presionar el Smart Control .

CÓDIGOS DE INFORMACIÓN

El panel de control muestra códigos de información para ayudarle a comprender mejor qué ocurre con la lavavajillas.

Código	Acción
LC	<p>Verificación de fugas.</p> <ul style="list-style-type: none"> Si se producen fugas desde la conexión de la válvula de suministro de agua, cierre la válvula y vaya al panel del disyuntor de su casa, apague el disyuntor de la lavavajillas y, luego, comuníquese con el instalador para que realice la reparación. <p>Si el problema continúa, contacte a un centro de servicio técnico de Samsung autorizado.</p>
4C	<p>Control de suministro de agua.</p> <ul style="list-style-type: none"> Verifique si la válvula de suministro de agua está cerrada, si se ha suspendido el suministro de agua o si el conducto o la válvula de entrada de agua están congelados u obstruidos. <p>Si el problema continúa, cierre la válvula del suministro de agua y contacte a un servicio técnico de Samsung autorizado.</p>
5C	<p>Control del drenaje.</p> <ul style="list-style-type: none"> Luego de cerrar la válvula de suministro de agua, revise si la manguera de desagüe está obstruida o doblada. Además, verifique si el orificio de desagüe está obstruido. <p>Si el problema continúa, contacte a un centro de servicio técnico de Samsung autorizado.</p>
HC	<p>Control de calentamiento de temperatura alta.</p> <ul style="list-style-type: none"> Control funcional. Con la lavavajillas vacía, agregue detergente y, luego, ejecute un ciclo. <p>Si el problema continúa, vaya al panel del disyuntor de su casa, desconecte el disyuntor de la lavavajillas y contacte a un servicio técnico de Samsung autorizado.</p>
3C	<p>Control del funcionamiento de la bomba.</p> <ul style="list-style-type: none"> Control funcional. Apague la lavavajillas y enciéndala nuevamente. <p>Si el problema continúa, contacte a un centro de servicio técnico de Samsung autorizado.</p>
PC	<p>Control de funcionamiento del lavado de zona.</p> <ul style="list-style-type: none"> Control funcional. Apague la lavavajillas y enciéndala nuevamente. <p>Si el problema continúa, contacte a un centro de servicio técnico de Samsung autorizado.</p>
AP	<p>Conexión con el teléfono inteligente.</p> <ul style="list-style-type: none"> Cuando el panel de control muestra AP, mantenga presionado Smart Control en el panel de control para conectar la lavavajillas con el teléfono inteligente.

Para los códigos que no figuran más arriba, llame al 1-800-SAMSUNG (726-7864).

apéndice

AYUDA AL MEDIO AMBIENTE

- Esta lavavajillas se fabrica con materiales reciclables. Si decide deshacerse de ella, siga la normativa local relacionada con la eliminación de desechos. Corte el cable de alimentación para que el aparato no pueda conectarse a una fuente de alimentación.
- Quite la puerta para que los animales y los niños pequeños no puedan quedar atrapados dentro del electrodoméstico.
- No utilice cantidades de detergente superiores a las recomendadas por el fabricante del detergente.

ESPECIFICACIONES

Modelo	DW80M9960US/DW80M9960UG/DW80M9550US/DW80M9550UG		
Tipo	Lavavajillas integrable	Capacidad de lavado	15 puestos
Alimentación	120 V / 60 Hz AC solamente, disyuntor 15 A	Presión de agua utilizada	20-120 psi (140-830 kPa)
Uso de potencia nominal	Motor de lavado: 60-100 W Calentador: 1100 W		
Dimensiones (Ancho x Profundidad x Altura)	23 ³ / ₈ x 25 x 33 ³ / ₈ pulgada (605 x 636 x 860 mm)		
Peso	Desempacado 90 lb (41 Kg) [DW80M9550US / DW80M9550UG] Desempacado 95 lb (43 Kg) [DW80M9960US / DW80M9960UG]		

garantía

LAVAVAJILLAS SAMSUNG

GARANTÍA LIMITADA PARA EL COMPRADOR ORIGINAL

El presente producto de la marca SAMSUNG, tal como lo provee y distribuye EE.UU: SAMSUNG ELECTRONICS AMERICA, INC./CANADÁ: SAMSUNG ELECTRONICS CANADA, INC. (SAMSUNG) y lo entrega como nuevo, en su empaque de cartón original al comprador o consumidor original, está garantizado por SAMSUNG contra defectos de fabricación de los materiales y la mano de obra durante el período limitado de la garantía de:

Un (1) año para todas las piezas y la mano de obra, cinco (5) años para las piezas de movimiento lineal,* la placa de circuito impreso, los estantes (los gastos de mano de obra del servicio técnico a domicilio a partir del segundo año son responsabilidad del cliente), y toda la vida para el revestimiento inoxidable de la puerta y la tina de acero inoxidable con respecto a pérdidas. Samsung reemplazará la unidad por un mismo modelo o actual (es decir, mejor o equivalente en prestaciones) (La mano de obra necesaria para la sustitución correrá a cargo del cliente).

* Piezas de movimiento lineal: Motor AC de accionamiento por correa [motor de engranajes], correa de distribución en V, riel, riel de soporte [frontal superior, frontal inferior].

La presente garantía limitada comienza en la fecha original de compra y es válida únicamente para productos comprados y usados en los Estados Unidos/Canadá. Para recibir el servicio técnico de la garantía, el comprador debe comunicarse con SAMSUNG con el fin de que se determine el problema y los procedimientos del servicio. El servicio técnico de la garantía solo puede ser prestado por un centro de servicio técnico autorizado de SAMSUNG. Se debe presentar la factura de compra original como prueba de compra a SAMSUNG o al servicio técnico autorizado de SAMSUNG. SAMSUNG prestará servicio técnico a domicilio durante el período de la garantía sin costo, sujeto a la disponibilidad dentro de los Estados Unidos/Canadá contiguos.

El servicio técnico a domicilio no está disponible en todas las áreas.

Para recibir el servicio técnico a domicilio, el producto no debe presentar obstrucciones y debe ser accesible para el agente del servicio técnico. Si el servicio técnico no está disponible, SAMSUNG puede optar por transportar el producto hasta y desde el servicio técnico autorizado.

SAMSUNG reparará, reemplazará el producto u ofrecerá un reembolso a nuestra discreción y sin cargo adicional, tal como se establece en la presente garantía, con piezas o productos nuevos o reacondicionados si se comprueba que es defectuoso durante el período limitado de la garantía especificado anteriormente. Todas las piezas y los productos reemplazados pasan a ser propiedad de SAMSUNG y deben ser devueltos a SAMSUNG. Las piezas y los productos reemplazados asumen la garantía original que resta, o noventa (90) días, el período que sea el más prolongado.

La presente garantía limitada cubre defectos de fabricación de los materiales y la mano de obra encontrados durante el uso normal y doméstico de este producto y no será válida para lo siguiente: daños que ocurran durante el envío; entrega e instalación; aplicaciones y usos para los cuales el presente producto no fue destinado; producto o números de serie alterados; daño cosmético o acabado exterior; accidentes, abuso, descuido, incendio, inundación, caída de rayos, u otros casos fortuitos o de fuerza mayor; uso de productos, equipo, sistemas, utilidades, servicios, piezas, suministros, accesorios, aplicaciones, instalaciones, reparaciones, cableado externo o conectores no provistos ni autorizados por SAMSUNG que dañen este producto o que acarreen problemas en el servicio; voltaje de la línea eléctrica incorrecto, fluctuaciones y sobretensión; ajustes del cliente e incumplimiento de lo establecido en el manual de instrucciones, instrucciones de mantenimiento y ambientales que están cubiertas y recomendadas en el manual de instrucciones; traslado y reinstalación del producto; problemas causados por plagas. La presente garantía limitada no cubre problemas derivados de la corriente, el voltaje o el suministro eléctrico incorrectos, las bombillas de luz, los fusibles de la casa, el cableado de la casa, el costo del servicio técnico para recibir instrucciones o corregir errores en la instalación. SAMSUNG no garantiza el funcionamiento ininterrumpido o sin errores del producto.

SALVO LO ESTABLECIDO EN LA PRESENTE GARANTÍA, NO EXISTEN GARANTÍAS SOBRE EL PRESENTE PRODUCTO, YA SEAN EXPRESAS O TÁCITAS, Y SAMSUNG DESCONOCE TODAS LAS GARANTÍAS QUE INCLUYEN, AUNQUE NO EN CARÁCTER TAXATIVO, CUALQUIER GARANTÍA TÁCITA DE QUE EL PRODUCTO SE ENCUENTRA EN CONDICIONES APTAS PARA LA VENTA, DE DEFRAUDACIÓN DE DERECHOS O DE QUE EL PRODUCTO SE ADECUA A LOS FINES ESPECÍFICOS PARA LOS CUALES SE ADQUIERE. NINGÚN AVAL O GARANTÍA OTORGADOS POR PERSONA, COMPAÑÍA O CORPORACIÓN ALGUNA CON RESPECTO AL PRESENTE PRODUCTO REVESTIRÁ CARÁCTER VINCULANTE PARA SAMSUNG. SAMSUNG NO SERÁ RESPONSABLE POR PÉRDIDA DE INGRESOS O LUCRO CESANTE, IMPOSIBILIDAD DE GENERAR AHORROS U OBTENER OTROS BENEFICIOS, O CUALQUIER DAÑO DERIVADO DE CIRCUNSTANCIAS ESPECIALES, DAÑO IMPREVISTO O DERIVADO CAUSADO POR EL USO, USO INCORRECTO, O INCAPACIDAD PARA USAR EL PRESENTE PRODUCTO, INDEPENDIEMENTE DE LA TEORÍA LEGAL EN QUE SE FUNDE EL RECLAMO Y AUN CUANDO SE LE HAYA NOTIFICADO A SAMSUNG DE LA POSIBILIDAD DE TALES DAÑOS.

NINGÚN RESARCIMIENTO DE NINGUNA ÍNDOLE CONTRA SAMSUNG SUPERARÁ EL MONTO DEL PRECIO DE COMPRA DEL PRODUCTO VENDIDO POR SAMSUNG Y CAUSANTE DEL PRESUNTO DAÑO.

SIN LIMITAR LO PRECEDENTE, EL COMPRADOR ASUME TODO EL RIESGO Y LA RESPONSABILIDAD POR PÉRDIDA, DAÑO O LESIÓN AL COMPRADOR Y A LOS BIENES DEL COMPRADOR Y A TERCEROS Y A SUS BIENES DERIVADOS DEL USO, USO INCORRECTO O INCAPACIDAD PARA USAR EL PRESENTE PRODUCTO. LA PRESENTE GARANTÍA LIMITADA NO SE EXTENDERÁ A NINGUNA PERSONA DISTINTA DEL COMPRADOR ORIGINAL DEL PRESENTE PRODUCTO, ES INTRANSFERIBLE Y ESTABLECE SU EXCLUSIVA REPARACIÓN.

Algunos estados o provincias no permiten limitaciones en cuanto al plazo de una garantía implícita, o la exclusión o limitación de daños imprevistos o derivados, por lo tanto las limitaciones o exclusiones antedichas pueden no aplicarse en su caso. Esta garantía le otorga derechos específicos, y además puede tener otros derechos que varían según el estado o la provincia.

Para recibir un servicio técnico de garantía, comuníquese con SAMSUNG a:

En EE.UU.

Samsung Electronics America, Inc.
85 Challenger Road
Ridgefield Park, NJ 07660
1-800-SAMSUNG (726-7864)
www.samsung.com/us/support

En CANADÁ

Samsung Electronics Canada Inc.
2050 Derry Road West
Mississauga, Ontario L5N 0B9 Canada
1-800-SAMSUNG (726-7864)
www.samsung.com/ca/support (English)
www.samsung.com/ca_fr/support (French)

SAMSUNG



bit.ly/samsungdishwashers

Scan the QR code* or visit
www.samsung.com/spsn
to view our helpful
How-to Videos and Live Shows

*Requires reader to be installed on your smartphone

¿Tiene alguna pregunta o algún comentario?

PAÍS	LLAME AL	O VISÍTENOS EN LÍNEA EN
U.S.A	1-800-SAMSUNG (726-7864) 1-844-SAM-PAYS (726-7297)	www.samsung.com/us/support
MEXICO	01-800-SAMSUNG (726-7864)	www.samsung.com/mx/support



DD68-00184A-00