

IMPORTANT SAFETY INSTRUCTIONS

⚠ WARNING

The following information is intended for use by persons possessing adequate electrical, electronics, and mechanical backgrounds and experience. Lack of proper background and experience during any repair of a major appliance could result in death, personal injury, and/or property damage. The manufacturer or seller cannot be responsible for the interpretation of this information, nor can it assume any liability in connection with its use.

- Disconnect the electrical power to the appliance before servicing.
- Shut off the gas supply to the appliance before servicing.
- Reconnecting all grounding devices before reconnecting the electrical power and opening the gas supply to the appliance.

- All electrical components in this appliance are grounded. All grounding wires, screws, straps, nuts, and/or washers must be replaced to their original position and properly fastened.
- LP conversion must be performed by a qualified installer or gas supplier in accordance with the manufacturer's instructions and all codes and requirements of the authority having jurisdiction. Failure to follow ALL instructions could result in serious injury or property damage. The qualified agency performing this work assumes responsibility for the conversion.

- Know the location of the gas shut-off valve and how to shut it off if necessary.
- Do not operate the cooktop surface burners or oven burners of this range when using LP gas before converting the pressure regulator and burner orifices for LP gas use. Failure to do so could cause high flames and toxic fumes which can result in serious injury.
- Do not mix up or substitute LP gas burner orifices during the conversion process. Improper orifice placement will affect burner and cooking performance and could result in personal injury and/or product damage.

LP GAS (PROPANE) CONVERSION

1. Converting the pressure regulator

The regulator is located in the lower, left-hand rear corner of the bottom drawer opening.

- Remove the warming drawer or the storage drawer.
- Locate the pressure regulator in the rear of the drawer opening. The pressure regulator can be seen and accessed through the square hole in the rear wall as viewed from the front.
- Using your fingers, turn the red plastic cap and the dual-purpose orifice spud counterclockwise to remove them from the pressure regulator.
- Completely remove the cap from the spud and the threads and reinstall it on the opposite side of the spud.

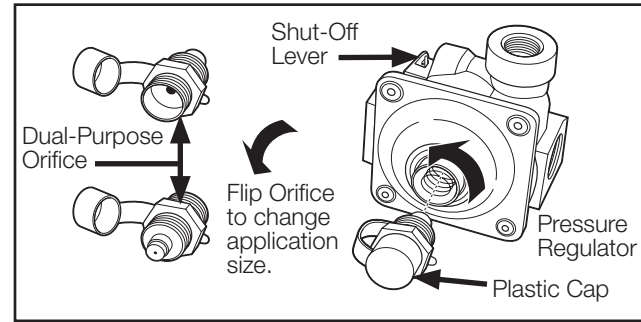

- Reinstall the spud in the pressure regulator so the large, open LP gas end is exposed. Tighten the spud until it is finger-tight. **Do not overtighten.** Replace the plastic cap over the exposed spud threads.
- Make sure the gas shut-off lever on the side of the pressure regulator is in the open position.
- Replace the warming drawer or the storage drawer.

2. Converting the surface burners

The range comes with low-altitude LP conversion kits. The kit contains 7 burner orifices. Five of these 7 orifices are sized and color-coded for surface burner use. The remaining 2 orifices are for the bake and broil oven burners. Use the following charts to properly size and replace the orifices:

BURNER ORIFICE SIZES AND OUTPUT RATINGS (LP Gas [Propane] 10 in WCP)		
Burner location	BTU Rate	Orifice size [mm]
RF ¹	14,500	1.12
RF ²	12,500	1.06
LF ¹	11,500	1.04
LF ²	10,000	0.98
RR	4,000	0.62
LR	7,500	0.83
CTR	7,500	0.83
BAKE	15,000	1.15
BROIL	11,500	1.02

¹Model NX58H5650WS

²Model NX58H5600SS

Orifice markings:	
	115 – Denotes 1.15 mm orifice size opening.

BURNER ORIFICE SIZES AND OUTPUT RATINGS (Natural Gas 5 in WCP)		
Burner location	BTU Rate	Orifice size [mm]
RF ¹	18,000	1.92
RF ²	17,000	1.92
LF	15,000	1.78
RR	5,000	1.01
LR	9,500	1.40
CTR	9,500	1.38
BAKE	18,000	1.90
BROIL	13,500	1.64

¹Model NX58H5650WS

²Model NX58H5600SS

Orifice Markings:	
	180 – Denotes 1.80 mm orifice size opening.

- Remove the surface burner grates.
- Lift off the surface burner caps and the surface burner heads from the surface burner manifold cups.
- Using a 9/32" or 7 mm nut driver, remove the burner orifice from the bottom of each manifold cup.

NOTE: Keep these orifices and note their positions for future conversion back to natural gas.

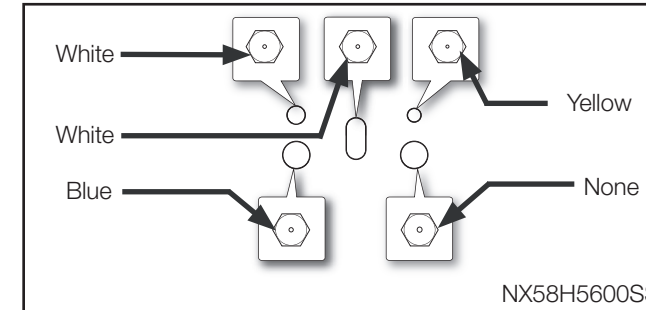
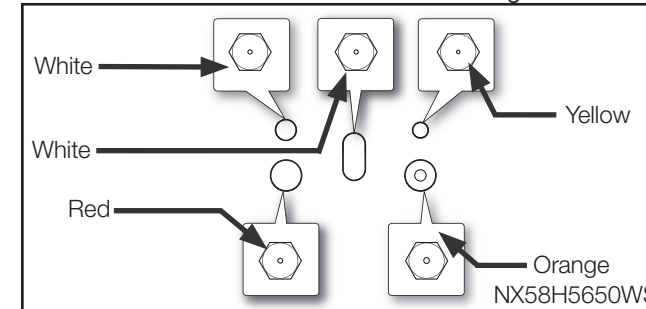

- Identify the proper orifice by orifice size and color code for each of the surface burners.
- Install the proper orifices in each of the burner manifold cups as shown above. Tighten with a 9/32" or 7 mm nut driver. **Do not overtighten.**

NOTE: Any other placement of orifices could result in dangerous operating conditions and/or poor cooking results.

- Replace the surface burner heads and caps in the same location from which they were removed. The burner heads should be flat on top of the manifold cups and the caps should be flat on top of the burner heads to ensure proper, safe operation.

3. Converting the oven burners

⚠ WARNING

The following adjustments must be made before turning on the gas to the oven burners. Failure to do so could result in death and/or serious personal injury due to high flames and toxic fumes.

The oven has a bake (lower) and a broil (upper) oven burner. Both burners require the orifices to be changed. See the charts in column 2 for the proper orifice usage.

To replace the bake (lower) burner orifice:

- Remove the two screws from the back of the cavity floor. Lift back to clear the front edge and lift out the cavity floor.
- Remove two screws from the front of the bracket bake-spreader.
- Lift front the bracket bake spreader and lift out the bracket-bake spreader.
- Lift up the burner bake from the holder-bake burner on the bottom of the drawer.

- Using a 9/32" or 7mm nut driver and an adjustable wrench, hold the gas fitting with the wrench and remove the bake oven burner orifice from the center of the lower gas fitting.
- Install a properly sized burner orifice for the lower oven burner using LP gas.

To replace the broil (upper) burner orifice:

- Remove 1 screw of bracket HSI-wire
- Remove 4 screw of bracket-broil spreader to top of oven.
- Support the burner-broil with one hand, remove 2 screw supporting the burner-broil to the front and the rear of the oven.
- To replace the nozzle broil-burner, remove the gas nozzle with a 9/32" nut driver.
- Install a properly sized burner orifice for the upper oven burner, using LP gas.
- Position end of upper oven burner over the burner orifice and secure it in place with the front screw.

4. Adjusting the air shutter settings on the oven burners

NOTE: To ensure proper flame characteristics, install and close the oven door before checking the oven burner flames.

- Install and close the oven door.
- Open the gas shut-off valve to the range.
- Plug in the power cord or connect the power supply to the range.
- Program the oven to BAKE and press START.
- Visually check the flame characteristics through the oven window.
 - The inner cone of the flames should be approximately 1/2" to 3/4" long.
 - The visual appearance of the flame will denote the flame combustion quality.

Soft blue flames are normal for natural gas operation.

Yellow tips on outer cones are normal for LP gas operation.

Yellow flames are abnormal for any gas operation. Further adjustment required.

Orange flames occur from foreign particles in the gas line. The particles will burn off and the orange flames will disappear.

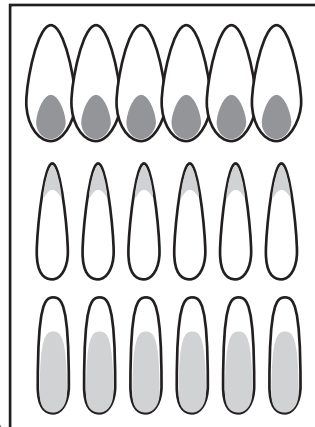

⚠ WARNING

Use caution when measuring the flames and adjusting the air shutter. The burner flames could burn you or ignite your clothes causing personal injury and/or death.

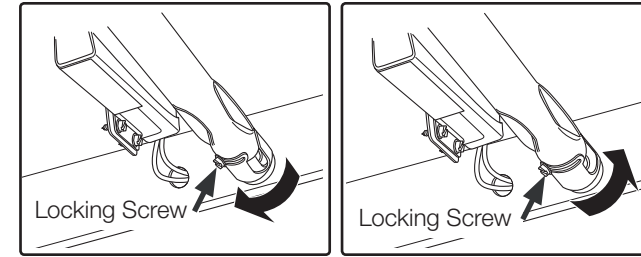

- Loosen the locking screw and adjust the oven burner air shutter. Clockwise rotation will open the air shutter and increase airflow. Counterclockwise rotation will close the air shutter and decrease airflow.

- NOTES:**
- If the flames are yellow, the air shutter on the burner needs to be opened further.
 - If the flames flutter or blow away, the air shutter on the burner needs to be closed further.
 - We highly recommend that the air shutter be fully opened in case of using LP gas.

- After flames are adjusted, tighten the locking screw.
- Program the oven to BROIL and press START. Repeat Steps E~G.

- Turn off the oven, install the oven bottom, and replace the oven racks.

5. Adjusting low flame settings on surface burners

All surface burner flames should be checked and adjusted at their lowest setting.

NOTE: Low setting adjustments should always be made with 2 or more burners operating at the same time.

- Turn on 2 or more surface burners and set them HI.
- Quickly turn one of the control knobs counterclockwise to the lowest setting. The flame should stay lit. If the flame flutters or goes out, adjust the bypass valve in the base of the valve stem for that control knob.
- Pull the control knob for that burner straight off.

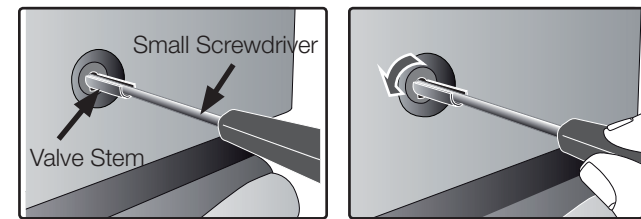

- Insert a small flat-blade screwdriver into the valve stem. While holding the valve stem in place, turn the bypass valve adjusting screw counterclockwise to increase the flame size.
- Replace the control knob and repeat Steps A and B.
- Repeat Steps A~E to check and adjust the remaining surface burners.

Additional low flame check

Quickly open the oven door while a surface burner is set on LO. If the flame is extinguished, increase the low flame setting and repeat the test until the flame is stable.

WIRING DIAGRAMS

Model NX58H5650WS

⚠ WARNING

POWER MUST BE DISCONNECTED BEFORE SERVICING THIS APPLIANCE.

SCHEMATIC DIAGRAM

MODEL : NX58H5650WS

NOTE

- INPUT POWER : AC120V 60Hz, 1440W, 12A
- OVEN DOOR OPENED AND UNLOCKED

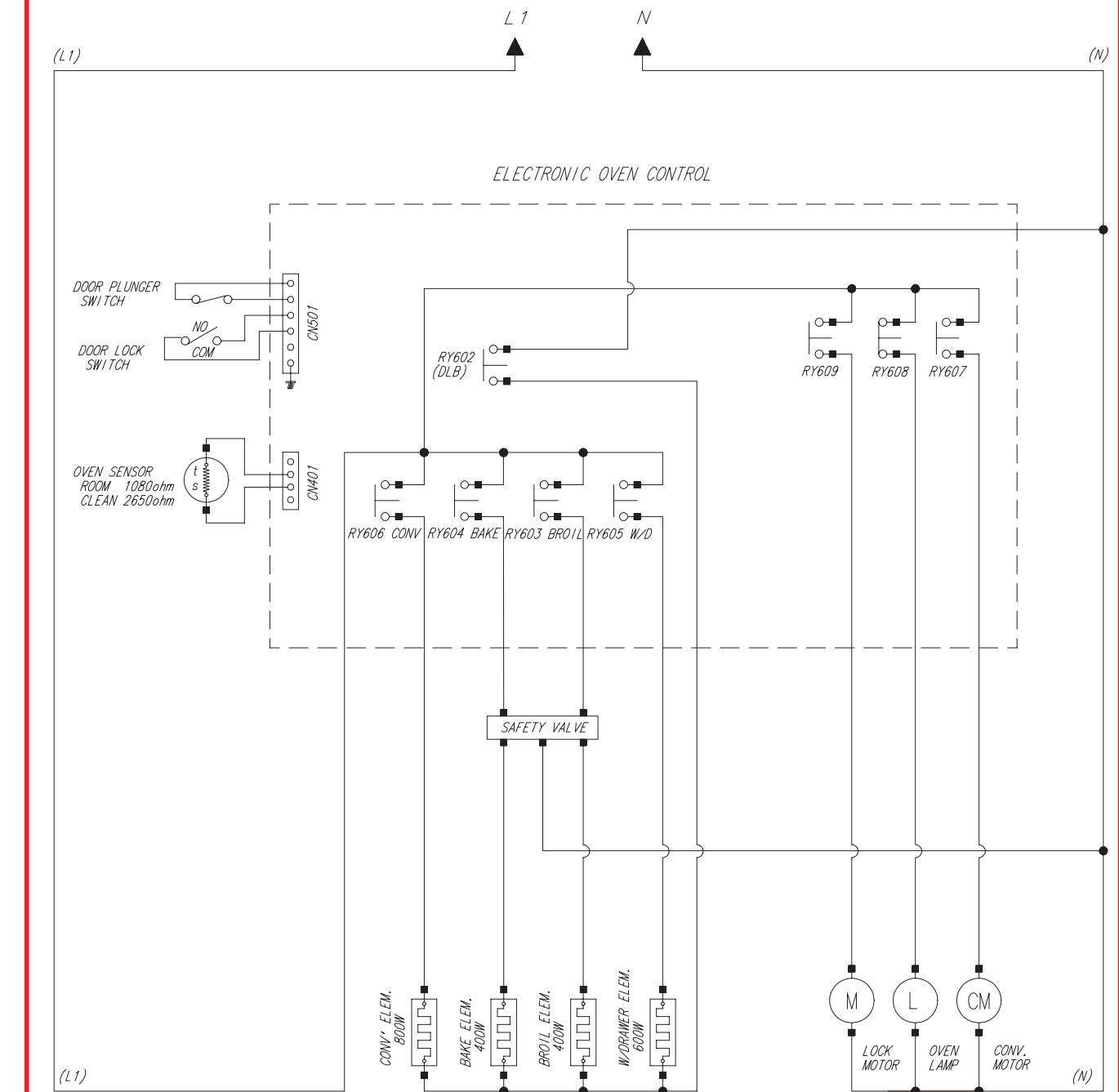

INSTRUCCIONES DE SEGURIDAD IMPORTANTES

⚠ ADVERTENCIA

La siguiente información está destinada al uso por parte de personas que tienen el conocimiento y la experiencia adecuada sobre electricidad, electrónica y mecánica. La falta de conocimiento y experiencia durante cualquier reparación de un electrodoméstico puede ocasionar muerte, lesión física o daños materiales. El fabricante o vendedor no se hace responsable por la interpretación de esta información, ni asume responsabilidad alguna en relación con su uso.

- Desconecte la alimentación eléctrica del electrodoméstico antes de realizar tareas de mantenimiento o reparación.
- Cierre el suministro de gas del electrodoméstico antes de realizar tareas de mantenimiento o reparación.

- Cómo volver a conectar todos los dispositivos de conexión a tierra antes de reconectar la alimentación eléctrica y abrir el suministro de gas del electrodoméstico.

- Todos los componentes eléctricos de este electrodoméstico están conectados a tierra. Todos los cables, tornillos, cintas, tuercas y/o arandelas de conexión a tierra deben volver a colocarse en su posición original y se deben ajustar adecuadamente.

- La conversión a LP debe ser realizada por un instalador o un proveedor de gas calificado de acuerdo con las instrucciones del fabricante y con todos los códigos y requisitos de la autoridad competente. No seguir TODAS las instrucciones puede ocasionar graves lesiones o daños materiales. La agencia calificada que realice este trabajo asume toda la responsabilidad de la conversión.

- Debe conocer la ubicación de la válvula de cierre del gas y cómo cortar éste si es necesario.

- No haga funcionar los quemadores exteriores ni los del horno cuando utilice gas LP antes de convertir el regulador de presión y los orificios para utilizar gas LP. Se podrían producir llamas altas y humos tóxicos con riesgo de lesiones personales graves.

- No mezclar o sustituir los orificios del quemador de gas LP durante el proceso de conversión. La colocación inadecuada de los orificios afecta el rendimiento de los quemadores y de la cocción y puede ocasionar lesiones físicas y/o daños materiales al producto.

CONVERSIÓN A GAS LP (PROPANO)

1. Cómo convertir el regulador de presión

El regulador está ubicado en la esquina inferior izquierda posterior de la abertura del cajón inferior.

- Retire el cajón de calentamiento o el cajón de almacenamiento.
- Localice el regulador de presión en la parte posterior del hueco del cajón. El regulador de presión se puede ver y acceder a través del orificio rectangular en la pared posterior vista desde el frente.
- Con los dedos, gire la tapa de plástico roja y el orificio de acoplamiento de doble uso hacia la izquierda para retirarlos del regulador de presión.
- Retire completamente la tapa del acoplamiento y de las roscas y vuelva a instalarla en el lado opuesto del acoplamiento.

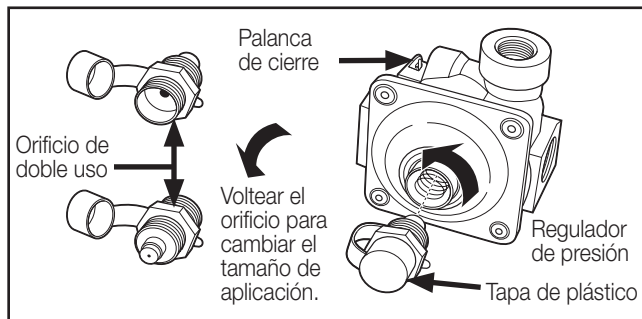

- Reinstale el acoplamiento en el regulador de presión de modo que el extremo grande, abierto del gas LP quede expuesto. Ajuste el acoplamiento hasta que quede como ajustado con los dedos. No los ajuste demasiado. Vuelva a colocar la tapa de plástico sobre las roscas expuestas del acoplamiento.
- Asegúrese de que la palanca de cierre de gas del lado del regulador de presión esté en posición abierta.
- Coloque nuevamente el cajón de calentamiento o el cajón de almacenamiento.

2. Conversión de los quemadores superiores

La estufa cuenta con kits de conversión de LP de baja altitud. El kit contiene 7 orificios de quemador. Cinco de estos siete orificios tienen el tamaño y código de color para el uso de los quemadores superiores. Los dos orificios restantes pertenecen a los quemadores para hornear y para asar. Utilice los siguientes cuadros para medir y colocar adecuadamente los orificios:

TAMAÑOS DE LOS ORIFICIOS DEL QUEMADOR Y POTENCIAS DE SALIDA (Gas LP [Propano] 10 en WCP)		
Ubicación del quemador	Potencia BTU	Tamaño orificio [mm]
FD ¹	14,500	1.12
FD ²	12,500	1.06
FI ¹	11,500	1.04
FI ²	10,000	0.98
DD	4,000	0.62
DI	7,500	0.83
CEN	7,500	0.83
HORNEAR	15,000	1.15
ASAR	11,500	1.02

¹ Modelo NX58H5650WS ² Modelo NX58H5600SS

TAMAÑOS DE LOS ORIFICIOS DEL QUEMADOR Y POTENCIAS DE SALIDA (Gas natural 10 en WCP)	
Ubicación del quemador	Potencia BTU
FD ¹	18,000
FD ²	17,000
FI	15,000
DD	5,000
DI	9,500
CEN	9,500
HORNEAR	18,000
ASAR	13,500

TAMAÑOS DE LOS ORIFICIOS DEL QUEMADOR Y POTENCIAS DE SALIDA (Gas natural 5 en WCP)	
Ubicación del quemador	Potencia BTU
FD ¹	18,000
FD ²	17,000
FI	15,000
DD	5,000
DI	9,500
CEN	9,500
HORNEAR	18,000
ASAR	13,500

¹ Modelo NX58H5650WS ² Modelo NX58H5600SS

Marcas del orificio:	
	115 – Indica un tamaño de abertura del orificio de 1.15 mm.

Marcas del orificio:	
	180 – Indica un tamaño de abertura del orificio de 1.80 mm.

- Retire las parrillas del quemador superior.
- Levante y quite las tapas y las cabezas del quemador superior de las tazas distribuidoras del quemador superior.
- Utilizando una llave para tuercas de 9/32" o de 7mm, retire el orificio del quemador de la parte inferior de cada taza distribuidora.

NOTA: Mantenga estos orificios y anote las posiciones para una futura conversión a gas natural.

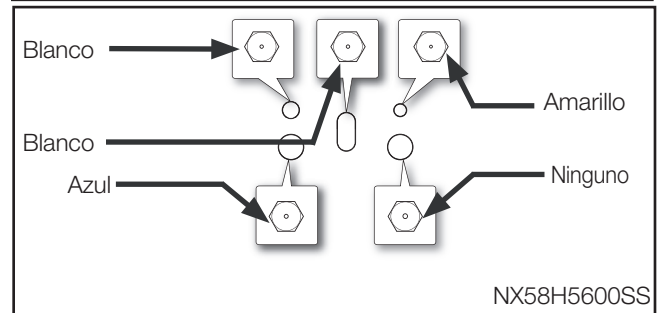
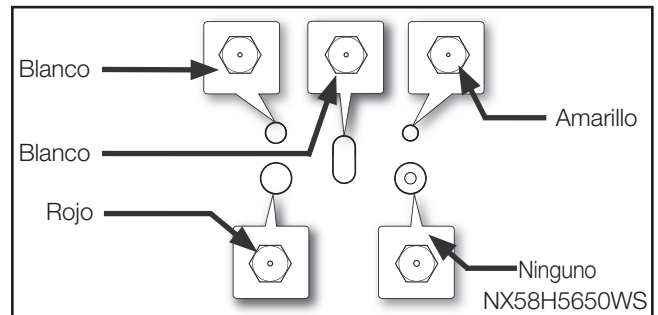

- Identifique el orificio adecuado por tamaño y código de color para cada uno de los quemadores superiores.
- Instale los orificios adecuados en cada una de las tazas distribuidoras del quemador como se muestra más arriba. Ajuste con una llave para tuercas de 9/32" o de 7mm. **No los ajuste demasiado.**

NOTA: Cualquier otra ubicación de los orificios podría resultar en condiciones de funcionamiento peligrosas o en malos resultados de cocción.

- Vuelva a colocar las cabezas y las tapas del quemador superior en la misma ubicación de donde fueron retiradas. Las cabezas del quemador deben estar planas en la parte superior de las tazas distribuidoras y las tapas deben estar planas en la parte superior de las cabezas del quemador para garantizar un funcionamiento adecuado y seguro.

3. Conversión de los quemadores del horno

⚠ ADVERTENCIA

Los siguientes ajustes se deben hacer antes de abrir el gas. No hacerlo puede provocar la muerte o lesiones personales graves por las llamas o los humos tó.

El horno cuenta con quemadores para hornear (inferior) y para asar (superior). Ambos quemadores requieren que se cambien los orificios. Consulte los cuadros en la columna 2 para ver el uso adecuado de los orificios.

Para volver a colocar el orificio del quemador para hornear (inferior):

- Retire los dos tornillos de la parte posterior del suelo de la cavidad. Levante para liberar el borde frontal y extraiga el suelo de la cavidad.
- Retire los dos tornillos de la parte delantera de la ménsula del distribuidor de hornado.
- Levante el frontal del soporte del quemador y retírelo.
- Levante el quemador para hornear del soporte en la parte inferior del cajón.

- Utilizando una llave para tuercas de 9/32" o de 7mm y una llave ajustable, sostenga la conexión de gas con la llave ajustable y retire el orificio del quemador para hornear del centro de la conexión de gas inferior.
- Monte un orificio adecuado al tamaño del quemador inferior del horno que sirva para gas LP.

Para volver a colocar el orificio del quemador para asar (superior):

- Retire 1 tornillo del cable HSI del soporte.
- Retire 4 tornillos de la ménsula del distribuidor para asar en la parte superior del horno.
- Sostenga el quemador para asar con una mano, retire los dos tornillos que sostienen el quemador para asar en la parte delantera y posterior del horno.
- Para volver a colocar la boquilla del quemador para asar, retire la boquilla de gas con una llave para tuercas de 9/32".
- Instale un orificio del quemador del tamaño adecuado para el quemador superior usando gas LP.
- Coloque el extremo del quemador superior del horno sobre el orificio y asegúrelo en su lugar con el tornillo frontal.

4. Ajuste de la configuración de los obturadores de aire en los quemadores del horno

NOTA: Para asegurarse de que las llamas tengan las características adecuadas, instale y cierre la puerta del horno antes de verificar las llamas de los quemadores del horno.

- Instale y cierre la puerta del horno.
- Abra la válvula de cierre de gas de la estufa.
- Enchufe el cable de alimentación o conecte el suministro eléctrico a la estufa.
- Programa el horno para BAKE (hornear) y presione START (inicio).
- Verifique las características de las llamas a través de la ventana del horno.
 - El cono interior de las llamas debe tener aproximadamente 1/2" a 3/4" de largo.
 - El aspecto visual de la llama indicará la calidad de la combustión.

Las llamas de color azul claro son normales para el funcionamiento con gas natural.

Las puntas amarillas del cono exterior son normales para el funcionamiento con gas LP.

Las llamas amarillas no son normales para ningún tipo de gas. Se requieren más ajustes.

Las llamas naranjas se producen a causa de partículas extrañas en el conducto de gas. Las partículas se quemarán y desaparecerán las llamas naranjas.

⚠ ADVERTENCIA

Tenga cuidado al medir las llamas y ajustar el obturador de aire. Las llamas del quemador podrían quemarlo o prender fuego a su ropa lo que provocaría lesiones físicas o la muerte.

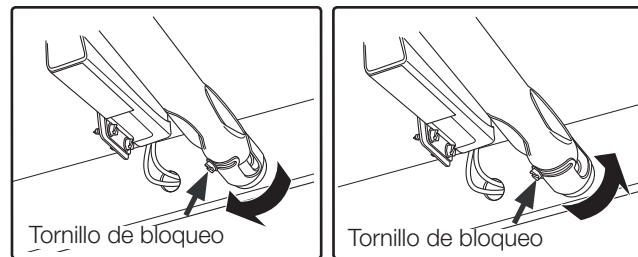

- Aloje el tornillo de bloqueo y ajuste el obturador de aire del quemador del horno. La rotación hacia la derecha abre el obturador de aire y aumenta el flujo de aire. La rotación hacia la izquierda cierra el obturador de aire y reduce el flujo de aire.

NOTAS:

- Si las llamas son amarillas, será necesario abrir más el obturador de aire en el quemador.
- Si las llamas son inestables o se apagan, será necesario cerrar más el obturador de aire en el quemador.
- Se recomienda abrir completamente el obturador de aire en caso de utilizar gas LP.

- Luego de regular las llamas, ajuste el tornillo de bloqueo.
- Programa el horno para BROIL (asar) y presione START (inicio). Repita los pasos E-G.
- Apague el horno, instale la parte inferior del horno, y vuelva a colocar los estantes.

5. Ajuste de la configuración de la llama baja en los quemadores superiores

Todas las llamas del quemador superior deben verificarse y regularse en su configuración más baja.

NOTA: Los ajustes de la configuración de la llama baja deben realizarse siempre con 2 quemadores o más funcionando al mismo tiempo.

- Encienda 2 o más quemadores superiores y ajústelos en HI.
- Gire rápidamente una de las perillas de control en sentido contrario a las agujas del reloj para el ajuste más bajo. La llama debe quedar encendida. Si la llama es inestable o se apaga, ajuste la válvula de paso en la parte inferior del vástago de la válvula para esa perilla de control.
- Hale la perilla de control de este quemador para retirarla.

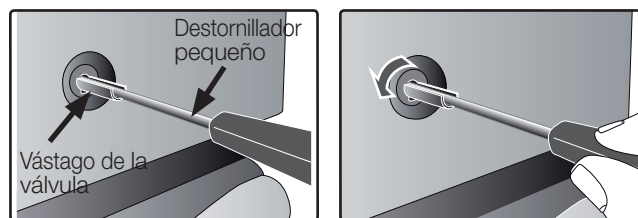

- Inserte un destornillador pequeño de cabeza plana en el vástago de la válvula. Mientras mantiene el vástago de la válvula en su lugar, gire la válvula de paso ajustando el tornillo hacia la izquierda para aumentar el tamaño de la llama.
- Vuelva a colocar la perilla de control y repita los pasos A y B.
- Repita los pasos A-E para verificar y ajustar el resto de los quemadores superiores.

Verificación adicional de la llama baja

Abra rápidamente la puerta del horno mientras uno de los quemadores superiores está en LO. Si la llama se apaga, aumente la configuración de la llama baja y repita la prueba hasta que la llama permanezca estable.

DIAGRAMAS DE CABLEADO

Modelo NX58H5650WS

⚠ ADVERTENCIA

SE DEBE DESCONECTAR LA ALIMENTACIÓN ANTES DE REALIZAR TAREAS DE MANTENIMIENTO O REPARACIÓN EN ESTE ELECTRODOMÉSTICO.

SCHEMATIC DIAGRAM

MODEL : NX58H5650WS

NOTE

- 1) INPUT POWER : AC120V 60Hz, 1440W, 12A
- 2) OVEN DOOR OPENED AND UNLOCKED

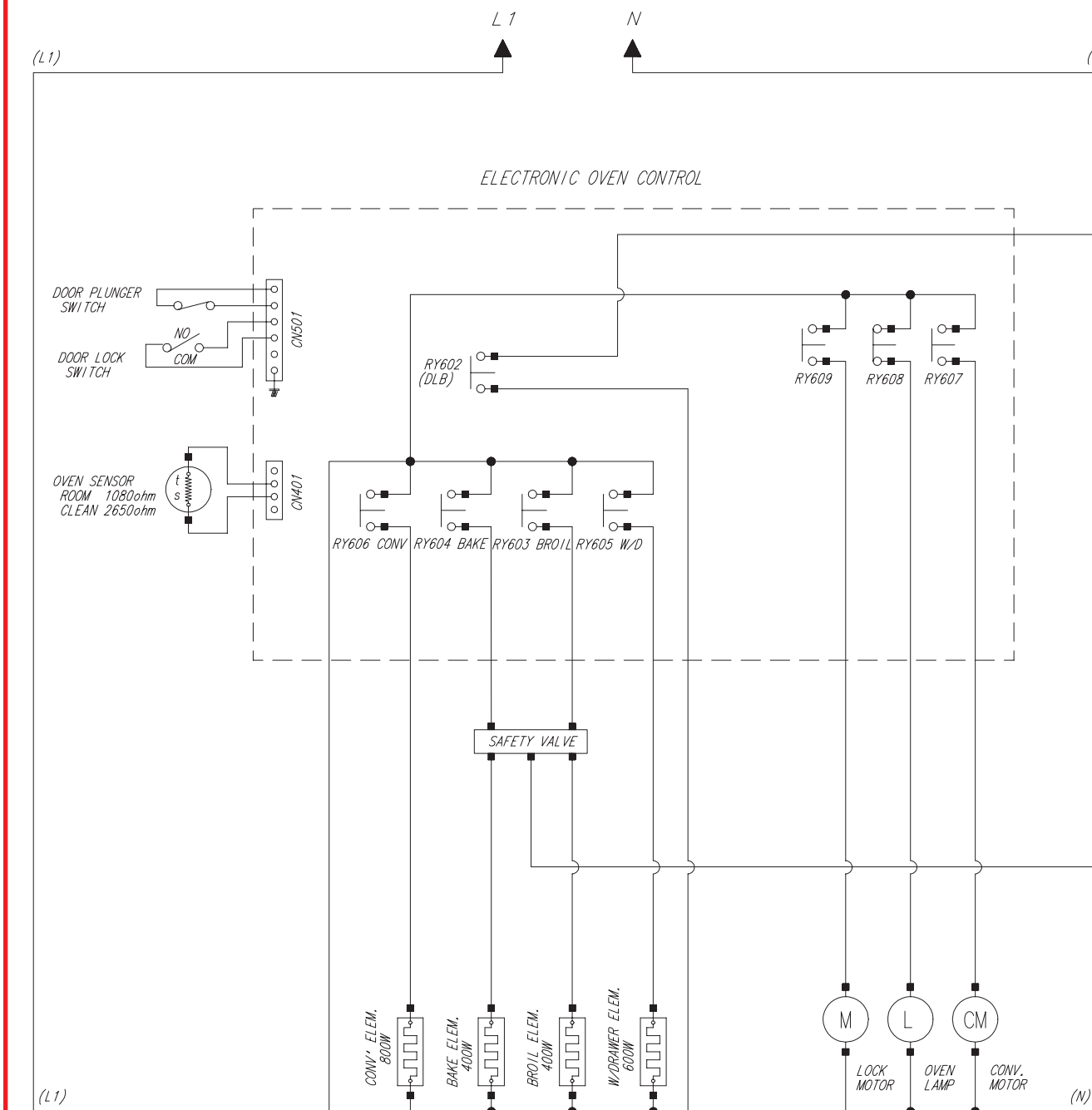

DIAGRAMAS DE CABLEADO (CONT.)

Modelo NX58H5600SS

⚠ ADVERTENCIA

SE DEBE DESCONECTAR LA ALIMENTACIÓN ANTES DE REALIZAR TAREAS DE MANTENIMIENTO O REPARACIÓN EN ESTE ELECTRODOMÉSTICO.

SCHEMATIC DIAGRAM

MODEL : NX58H5600SS

NOTE

1) INPUT POWER : AC120V 60Hz, 440W, 3.6A

2) OVEN DOOR OPENED AND UNLOCKED

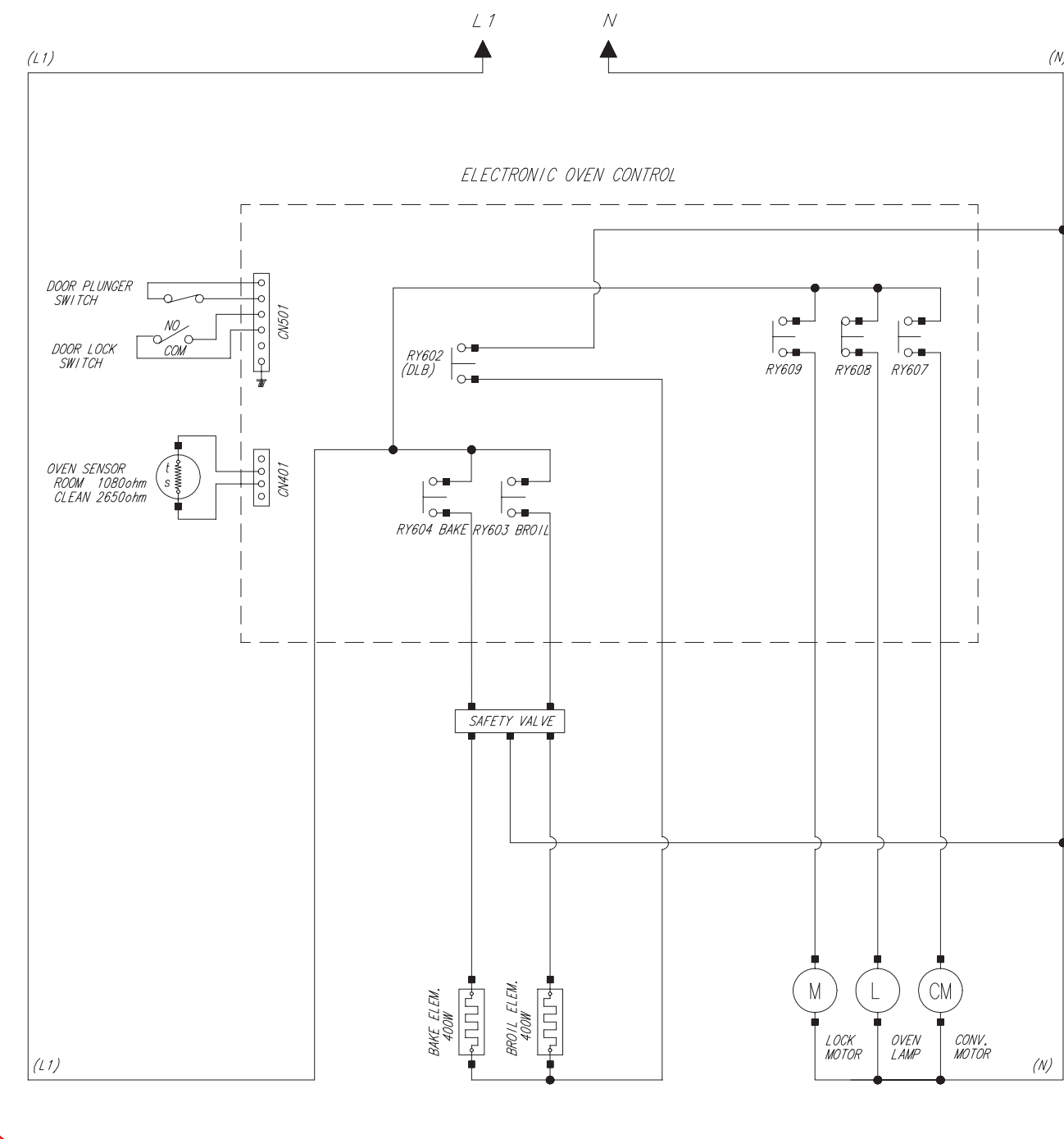

CONTROLES DE LA ESTUFA DE GAS

1. Cómo calibrar la temperatura del horno

La temperatura del horno puede calibrarse para satisfacer sus necesidades a la hora de cocinar y/o adecuarse a las configuraciones previas de temperatura del horno.

- Retire el cajón de calentamiento o el cajón de almacenamiento.
- Ubique el regulador de presión en la parte posterior izquierda de la abertura del cajón.
- Con los dedos, gire la tapa roja y el orificio de doble uso hacia la izquierda para retirarlos del regulador de presión.
- Retire la tapa del orificio y vuelva a instalarla en el lado opuesto del orificio.
- Reinstale el orificio en el regulador de presión de modo que el extremo grande, abierto del gas LP quede expuesto. Ajuste el orificio hasta que quede como ajustado con los dedos. **No los ajuste demasiado.** Asegúrese de que la tapa roja esté bien sujeta al extremo del orificio.
- Asegúrese de que la palanca de cierre de gas del lado del regulador de presión esté en posición abierta.
- Coloque nuevamente el cajón de calentamiento o el cajón de almacenamiento.

2. Acceso al panel de control del horno

- Desconecte o corte la energía eléctrica que alimenta a la estufa.
- Cierre la válvula de cierre de gas de la estufa.
- Con cuidado, aleje la estufa de la pared posterior para acceder al cable de seguridad de la cubierta.
- Retire la cubierta superior trasera del panel.

3. Prueba de la placa de circuito impreso (PCB)

- Con cuidado, vuelva a conectar la alimentación eléctrica y realice las siguientes verificaciones.
- Luego de las verificaciones, desconecte la alimentación de la estufa.

PRUEBA DEL FUNCIONAMIENTO DE CONTACTO DEL RELÉ			
RELÉ	TERMINALES	VOLTAGE EN MODO DE COCCIÓN	VOLTAGE EN OFF (APAGADO)
Convection bake (Hornear por convección)	*Conv. Hornear a N	120 VCA**	0 VCA
Convection roast (Asar al horno por convección)	*Conv. Asar al horno a N	120 VCA**	0 VCA
Cajón de calentamiento*	Cajón de calentamiento a N	0 VCA (en auto-limpieza)	120 VCA
Favorite cook (Cocción personalizada)	Ciclo de cocción a N	120 VCA	0 VCA
Auto-limpieza	Auto-limpieza a N	120 VCA	0 VCA
Bake (Hornear)	Hornear a N	120 VCA**	0 VCA
Broil (Asar a la parrilla)	Asar a N	120 VCA**	0 VCA
Tibio	Calentar a N	120 VCA	0 VCA
Bread Proof (Entibiar para leudado)	Entibiar para leudado a N	120 VCA	0 VCA
Luz del horno	Luz a L1	120 VCA	0 VCA

*NX58H5650WS solamente
 **Asegúrese de seleccionar una temperatura o configuración.
 **120 VCA para Bake (hornear) y Cook Time (Tiempo de cocción) solamente.
 Los circuitos restantes se desactivan hasta que el circuito Shabat esté desactivado.

4. Reemplazo del PCB

- Marque y desconecte los cables que van al PCB.
- Retire los 17 tornillos y el cable de la cubierta LT/RT, el cable de seguridad de la cubierta, el cable principal de la cubierta y la cubierta de convección.
- Retire los 2 tornillos del soporte del PCB.
- Vuelva a colocar el PCB y ajústelo con los 2 tornillos.
- Vuelva a conectar todos los cables de donde fueron retirados.

5. Reemplazo del módulo de encendido

El módulo de encendido está ubicado detrás de la cubierta superior trasera del panel del lado inferior derecho.

- Marque y desconecte los cables que van al módulo de encendido.
- Retire los 2 tornillos y el módulo de encendido del protector posterior.
- Instale el nuevo módulo de encendido en el protector posterior y ajústelo con los 2 tornillos.
- Vuelva a conectar los cables de donde fueron retirados.

TAREAS DE MANTENIMIENTO Y REPARACIÓN DE LA CUBIERTA

1. Cómo retirar la cubierta

- Desconecte la alimentación eléctrica de la estufa.
- Cierre la válvula de cierre de gas del conducto de suministro de gas que alimenta la estufa.
- Abra la puerta o retírela.
- Tire de las perillas de control del quemador hacia afuera para retirarlas del eje de la válvula.
- Retire 2 tornillos de la parte superior, 2 tornillos de la parte delantera y 4 tornillos de la parte inferior del chasis del panel de distribución.
- Retire el chasis del panel de distribución de la parte delantera de la estufa.
- Coloque un dedo detrás de cada lado del interruptor de encendido y tire de él para extraerlo del eje de control. Repita los pasos para cada interruptor.
- Desconecte los cables de los conectores.

⚠ ADVERTENCIA

No doble la tubería de aluminio de las tazas del quemador superior. Si la dobla puede dañar la tubería o los accesorios, lo que podría ocasionar la muerte, lesiones físicas, incendio y/o daños materiales al producto.

2. Reemplazo de la traba de la puerta

- Retire la puerta del horno y el marco de la cubierta como se describe más arriba.
- Retire la perilla de control y el distribuidor del chasis.
- Retire el tubo de distribución de montaje con una llave.
- Retire los 2 tornillos de la traba de la ménsula de la parte posterior de la estufa.
- Desconecte los cables la traba de la puerta de la parte posterior de la estufa y retírela.
- Retire los 2 tornillos que sostienen la traba de la ménsula de montaje de la parte posterior de la estufa.
- Retire la varilla de la traba frontal de la ménsula de montaje.
- Retire los 2 tornillos que sostienen la traba frontal de la ménsula de montaje del frontal de la cavidad.
- Tras el reemplazo, siga el orden inverso para instalar la TRABA DE LA PUERTA DE MONTAJE.

3. Reemplazo del electrodo/arnés

- Retire la cubierta como se muestra más arriba.
- Retire el cable de la cubierta LT/RT y el cable de seguridad de la cubierta.
- Retire cuidadosamente los sujetadores de bloqueo de electrodos de la parte inferior de los electrodos en las tazas de los quemadores. Levante y deslice el cable del electrodo hacia afuera de la ranura en la taza del quemador.
- Ubique el cable del electrodo del módulo de arranque y desconecte el cable del módulo de encendido.
- Conecte el arnés del nuevo electrodo al módulo de encendido en el mismo lugar del que se retiró el antiguo arnés.
- Inserte el electrodo en la ranura de la taza del quemador y ajústelo con el sujetador de bloqueo.

4. Reemplazo del interruptor de encendido

- Desconecte la alimentación eléctrica de la estufa.
- Cierre la válvula de cierre de gas del conducto de suministro de gas que alimenta la estufa.
- Abra la puerta o retírela.
- Tire de las perillas de control del quemador hacia afuera para retirarlas del eje de la válvula.
- Retire 2 tornillos de la parte superior, 2 tornillos de la parte delantera y 4 tornillos de la parte inferior del chasis del panel de distribución.
- Retire el chasis del panel de distribución de la parte delantera de la estufa.
- Coloque un dedo detrás de cada lado del interruptor de encendido y tire de él para extraerlo del eje de control. Repita los pasos para cada interruptor.
- Desconecte los cables de los conectores.
- Conecte el arnés del nuevo interruptor de encendido a los cables de conexión de donde se retiró el antiguo arnés e instale el nuevo arnés en el orden inverso.

TAREAS DE MANTENIMIENTO Y REPARACIÓN DEL HORNO

1. Reemplazo del sensor de temperatura del horno

- Desconecte la alimentación eléctrica de la estufa.
- Abra la puerta del horno y retire los estantes.
- Desconecte el conector del termistor de la parte posterior de la estufa.
- Retire los 2 tornillos que sujetan el sensor de temperatura del horno a la esquina superior izquierda de la pared posterior.
- Tire cuidadosamente de los cables de alimentación del sensor hasta que aparezcan los conectores del cable. **NOTA:** Si no se puede acceder a los conectores del cable desde el interior del horno, retire la cubierta superior trasera del panel, marque los cables, y desconéctelos de la parte posterior del horno.
- Revierta el orden de los pasos para instalar el nuevo sensor de temperatura del horno.

2. Reemplazo del quemador inferior (hornear)

- Corte la energía eléctrica que alimenta a la estufa.
- Cierre la válvula de cierre de gas del conducto de suministro de gas que alimenta la estufa.
- Abra la puerta del horno y retire los estantes.
- Tire de los cables o del conector hasta que aparezca el cable de conexión de la pared posterior de la abertura del cajón de calentamiento.
- Desconecte el conector de HSI del quemador para hornear.
- Retire los dos tornillos de la parte posterior del suelo de la cavidad. Levante para liberar el borde frontal y extraiga el suelo de la cavidad.
- Retire los 2 tornillos de frontal del soporte del quemador.
- Levante el frontal del soporte del quemador y retírela.
- Levante el quemador para hornear del soporte en la parte inferior del cajón.
- Revierta el orden de los pasos para instalar el nuevo quemador para hornear.

3. Reemplazo del quemador superior (asar)

- Desconecte la alimentación eléctrica de la estufa.
- Cierre la válvula de cierre de gas de la estufa.
- Abra la puerta del horno y retire los estantes.
- Retire el cable principal de la parte posterior del horno.
- Desconecte los cables o el conector del HSI.
- Retire 1 tornillo de la ménsula del cable HSI y retire 4 tornillos de la ménsula del distribuidor para asar en la parte superior del horno.
- Sostenga el quemador para asar con una mano, retire los dos tornillos que sostienen el quemador para asar en la parte delantera y posterior del horno.
- Tire del distribuidor para asar del montaje del quemador superior para desconectarlo del soporte de la boquilla para asar en la pared posterior del horno.
- Retire cuidadosamente el distribuidor para asar del montaje del quemador.
- Revierta el orden de los pasos para instalar el nuevo quemador para hornear.

4. Reemplazo de la barra de luz del dispositivo de encendido(dispositivo de encendido de superficie caliente)

- Desconecte la alimentación eléctrica de la estufa.
- Cierre el suministro de gas de la estufa.
- Abra la puerta del horno y retire los estantes.
- Retire el quemador del horno que se encuentra más cerca del dispositivo de encendido que presenta fallas. (Consulte las instrucciones de reemplazo del quemador.)
- Retire los 2 tornillos que sujetan la barra de luz del dispositivo de encendido.
- Tire cuidadosamente de los cables de alimentación hasta que aparezcan los conectores del cable.
- Vuelva a conectar el nuevo dispositivo de encendido y realice el montaje del horno en el orden inverso.

5. Válvula de seguridad de montaje (con regulador de presión)

- Desconecte la alimentación eléctrica de la estufa.
- Cierre el suministro de gas de la estufa.
- Retire la ménsula del soporte del regulador de la parte posterior de la estufa.
- Identifique y marque cuidadosamente los cables de la VÁLVULA DE SEGURIDAD DE MONTAJE. Desconecte los 4 cables.

ADVERTENCIA

El cableado cruzado de los cables de la VÁLVULA DE SEGURIDAD DE MONTAJE crea el riesgo de explosión que puede ocasionar muerte, lesión física o daños materiales al producto.

- Desconecte los tres conductos de gas de la VÁLVULA DE SEGURIDAD DE MONTAJE. No doble ni aplaste los conductos de gas durante la extracción.
- Retire las conexiones de gas de la VÁLVULA DE SEGURIDAD DE MONTAJE.
- Retire los 4 tornillos y la VÁLVULA DE SEGURIDAD DE MONTAJE de la pared posterior de la abertura del cajón de calentamiento.
- Instale la nueva VÁLVULA DE SEGURIDAD DE MONTAJE de la pared posterior del cajón de calentamiento con los 4 tornillos.
- Vuelva a conectar los conductos de gas a la VÁLVULA DE SEGURIDAD DE MONTAJE.
- Vuelva a conectar los conectores del cable en su posición original. **NOTA:** Verifique que no haya pérdidas en los conductos y en las conexiones de gas antes de poner el electrodoméstico en funcionamiento.

ADVERTENCIA

El cableado cruzado de los cables de la válvula de control de gas crea el riesgo de explosión que puede ocasionar muerte, lesión física o daños materiales al producto.

TAREAS DE MANTENIMIENTO O REPARACIÓN DEL CAJÓN DE CALENTAMIENTO

(Modelo NX58H5650WS)

1. Reemplazo del elemento del cajón de calentamiento

- Desconecte la alimentación eléctrica de la estufa.
- Cierre el suministro de gas de la estufa.
- Quite el cajón de calentamiento. Presione la palanca de deslizamiento izquierda, levante la palanca de deslizamiento derecha y luego retire el cajón de la abertura.
- Desconecte el conector de la pared posterior de la abertura del cajón de calentamiento.
- Retire el tornillo inferior y el cajón de calentamiento de la pared posterior de la abertura del cajón de calentamiento.
- Revierta el orden para instalar y conectar el nuevo cajón de calentamiento.

CUADRO DE CÓDIGO DE FALLA

CÓDIGO DE FALLA	CAUSA	SOLUCIÓN
SE	Tecla en cortocircuito.	
E-27	Problema de sensor del horno abierto.	Presione la almohadilla OFF/ CLEAR y encienda nuevamente el horno. Si el problema persiste, desconecte toda alimentación eléctrica a la estufa durante por lo menos 30 segundos y luego reconecte la alimentación eléctrica. Si esto no soluciona el problema, llame al servicio de reparaciones. Consulte la parte inferior de este cuadro.
E-28	Problema de sensor del horno en cortocircuitos.	
E-0A	Recalentamiento del horno.	
E-0E	Error de la traba de la puerta.	



Ce manuel est en papier recyclé à 100 %.

DG68-00528A-00

CONSIGNES DE SÉCURITÉ IMPORTANTES

⚠ AVERTISSEMENT

Les informations suivantes sont destinées aux personnes possédant une connaissance et une expérience adéquates dans le domaine électrique, électronique et mécanique. Le manque de connaissance et d'expérience lors de toute réparation d'un gros appareil électroménager est susceptible d'entraîner la mort, des blessures et/ou des dégâts matériels. Le fabricant ou le vendeur ne peut pas être tenu pour responsable de l'interprétation de ces informations et rejette toute responsabilité en relation avec leur utilisation.

• Déconnectez l'alimentation électrique de l'appareil avant toute réparation.

• Fermez l'arrivée de gaz de l'appareil avant toute réparation.

• Raccordez tous les dispositifs de mise à la terre avant de reconnecter l'alimentation électrique et d'ouvrir l'arrivée de gaz de l'appareil.

• Tous les composants de cet appareil sont reliés à la terre. Tous les fils de mise à la terre, vis, liaisons, écrous et/ou rondelles doivent être replacés sur leur position d'origine et correctement serrés.

• La conversion au GPL doit être réalisée par un installateur qualifié ou un fournisseur de gaz en accord avec les instructions du fabricant et de tous les codes et exigences des autorités compétentes. Le non respect de TOUTES ces instructions est susceptible d'entraîner des blessures graves ou des dégâts matériels. L'agence qualifiée effectuant ces travaux assume la responsabilité de la conversion.

• Repérez la vanne de coupure de gaz et la façon de la fermer si nécessaire.

• Ne faites pas fonctionner les brûleurs de la surface de cuisson ou du four de cette cuisinière en cas de fonctionnement au GPL avant d'avoir converti le régulateur de pression et les orifices des brûleurs pour le fonctionnement au GPL. Le non-respect de cette consigne est susceptible de provoquer des flammes hautes et des fumées toxiques pouvant entraîner de graves blessures.

• Ne mélangez pas ou ne remplacez pas les orifices de brûleur pour fonctionnement au GPL pendant l'opération de conversion. Le placement incorrect d'un orifice affectera le brûleur et les performances de cuisson et est susceptibles d'entraîner des blessures corporelles et/ou des dégâts matériels.

CONVERSION GPL (PROPANE)

1. Conversion du régulateur de pression

Le régulateur de pression est situé dans le coin inférieur gauche, à l'arrière de l'ouverture du tiroir du bas.

- Retirez le tiroir chauffe-plat ou le tiroir de rangement.
- Localisez le régulateur de pression à l'arrière de l'ouverture du tiroir. Le régulateur de pression est visible et accessible depuis l'avant à travers le trou carré de la paroi arrière.
- A l'aide de vos doigts, tournez le bouchon en plastique rouge et le raccord de l'orifice à double usage en sens anti-horaire pour les retirer du régulateur de pression.
- Retirez complètement le bouchon du raccord et les filets et réinstallez-le du côté opposé du raccord.

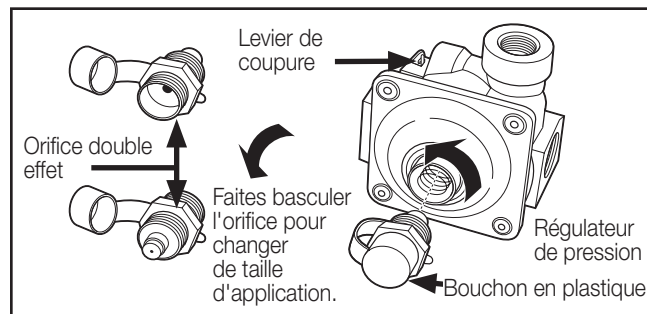

E. Réinstallez la tige dans le régulateur de pression de façon à ce que l'extrémité GPL large et ouverte soit exposée. Serrez la tige jusqu'à son blocage à la main. **Ne serrez pas trop.** Remplacez le bouchon en plastique sur les filets exposés de la tige.

F. Vérifiez que le levier de coupure de gaz situé sur le côté du régulateur de pression est en position ouverte.

G. Remplacez le tiroir chauffe-plat ou le tiroir de rangement.

2. Conversion des brûleurs de la surface de cuisson

L'appareil est livré avec des kits de conversion GPL basse altitude. Le kit contient 7 orifices de brûleur. Cinq de ces 7 orifices ont une dimension et un code couleur pour une utilisation sur la surface de cuisson. Les 2 orifices restants sont destinés aux brûleurs de cuisson et du gril du four. Utilisez les schémas suivants pour la dimension et l'emplacement corrects des orifices :

TAILLES DES ORIFICES DES BRÛLEURS ET PUISSANCE (GPL [Propane] 10 dans WCP)		
Emplacement du brûleur	Taux BTU	Taille de l'orifice [mm]
AvD ¹	14,500	1.12
AvD ²	12,500	1.06
AvG ¹	11,500	1.04
AvG ²	10,000	0.98
ArD	4,000	0.62
ArG	7,500	0.83
CTR	7,500	0.83
CUISSON TRADITIONNELLE	15,000	1.15
GRIL	11,500	1.02

¹ Modèle NX58H5650WS

² Modèle NX58H5600SS

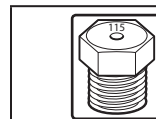

Repères des orifices :

115 – Indique une ouverture de 1.15 mm de l'orifice.

TAILLES DES ORIFICES DES BRÛLEURS ET PUISSANCE (Gaz naturel 5 dans WCP)		
Emplacement du brûleur	Taux BTU	Taille de l'orifice [mm]
AvD ¹	18,000	1.92
AvD ²	17,000	1.92
AvG	15,000	1.78
ArD	5,000	1.01
ArG	9,500	1.40
CTR	9,500	1.38
CUISSON TRADITIONNELLE	18,000	1.90
GRIL	13,500	1.64

¹ Modèle NX58H5650WS

² Modèle NX58H5600SS

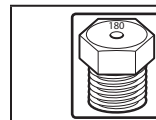

Repères des orifices :

180 – Indique une ouverture de 1.80 mm de l'orifice.

- Retirez les grilles situées sur les brûleurs de la surface de cuisson.
- Soulevez les chapeaux et les têtes de brûleur des cuvettes de répartition des brûleurs.
- A l'aide d'un tournevis à douille de 9/32" ou de 7 mm, retirez l'orifice du brûleur du bas de chaque cuvette de répartition.

REMARQUE : Conservez ces orifices et notez leurs positions pour une conversion ultérieure au gaz naturel.

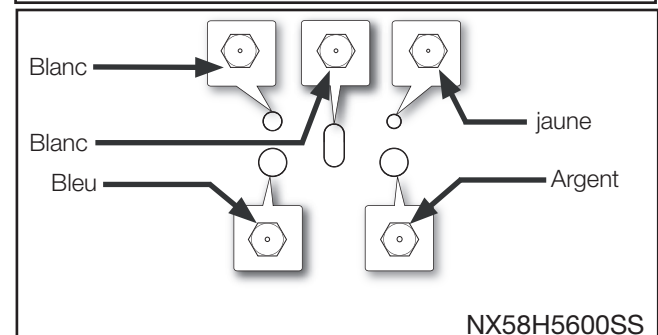
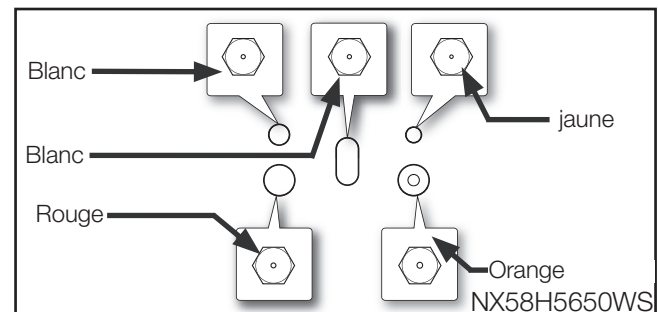

- Identifiez l'orifice approprié par sa taille et son code couleur pour chacun des brûleurs de la surface de cuisson.
- Installez les orifices appropriés dans chacune des cuvettes de répartition comme indiqué ci-dessus. Serrez à l'aide d'un tournevis à douille de 9/32" ou de 7 mm. **Ne serrez pas trop.**

REMARQUE : Tout autre positionnement des orifices peut produire des conditions d'utilisation dangereuses et/ou de mauvais résultats de cuisson.

- Remplacez les têtes et les cuvettes de brûleur au mêmes emplacements que ceux occupés avant le démontage. Les têtes de brûleur doivent être à plat sur les cuvettes de répartition et les coupelles doivent être à plat sur les têtes de brûleur pour assurer un fonctionnement approprié et en toute sécurité.

⚠ AVERTISSEMENT

Les ajustements suivants doivent être effectués avant d'ouvrir le gaz des brûleurs du four. Le non respect peut provoquer la mort et/ou de graves blessures corporelles dues aux flammes hautes et aux fumées toxiques.

3. Conversion des brûleurs du four

Le four comporte un brûleur de cuisson (inférieur) et un brûleur de gril (supérieur) Il est nécessaire de remplacer les orifices des deux brûleurs. Reportez-vous aux tableaux de la colonne 2 pour une utilisation appropriée des orifices.

Pour remplacer l'orifice du brûleur de cuisson (inférieur) :

- Retirez les deux vis à l'arrière de la sole du four. Soulevez vers l'arrière pour libérer le bord avant et retirez la sole.
- Retirez les deux vis situées à l'avant du support du diffuseur de chaleur.
- Soulevez vers l'avant le support du diffuseur et retirez-le.
- Retirez le brûleur du porte-brûleur situé sur le fond du tiroir.

E. A l'aide d'un tournevis à douille de 9/32" ou de 7 mm et d'une clé à molette, maintenez la fixation du gaz à l'aide de la clé à molette et retirez l'orifice du brûleur du four situé au centre de la fixation de gaz inférieure.

F. Installez un orifice de brûleur de taille appropriée pour le brûleur inférieur du four fonctionnant au GPL.

Pour remplacer l'orifice du brûleur de gril (supérieur) :

- Retirez 1 vis du support métallique HSI.
- Retirez 4 vis du support du diffuseur de gril dans la partie supérieure du four.
- Soutenez le brûleur du gril d'une main puis retirez les 2 vis le soutenant à l'avant et à l'arrière du four.
- Pour remplacer le gicleur du brûleur du gril, retirez le gicleur à gaz à l'aide d'un tournevis à douille de 9/32".
- Installez un orifice de brûleur de taille appropriée pour le brûleur supérieur du four fonctionnant au GPL.
- Positionnez l'extrémité du brûleur supérieur sur l'orifice et fixez-le à l'aide de la vis avant.

4. Ajustement des réglages du volet d'air des brûleurs

REMARQUE : Pour assurer des caractéristiques de flamme appropriées, installez et fermez la porte du four avant de vérifier les flammes du brûleur.

- Installez et fermez la porte du four.
- Ouvrez la vanne de coupure de gaz de la cuisinière.
- Branchez le cordon d'alimentation ou connectez l'alimentation à la cuisinière.
- Programmez le four sur BAKE (CUISSON TRADITIONNELLE) et appuyez sur START (ALLUMAGE).
- Vérifiez visuellement les caractéristiques de la flamme à travers la vitre du four.

- Le dard des flammes doit mesurer environ 1/2" à 3/4" de long.
- L'apparence visuelle de la flamme dénote sa qualité de combustion.

Des flammes bleu clair sont normales pour un fonctionnement au gaz naturel.

Des pointes jaunes à l'extrémité des dards sont normales pour un fonctionnement au GPL.

Des flammes jaunes sont anormales pour un fonctionnement avec tous types de gaz. Un ajustement de plus est nécessaire.

Des flammes orange proviennent de la présence de corps étrangers dans le tuyau de gaz. Les particules brûleront et les flammes orange disparaîtront.

⚠ AVERTISSEMENT

Soyez prudent lorsque vous mesurez les flammes et ajustez le volet d'air. Les flammes sont susceptibles de vous brûler ou de mettre le feu vos habits entraînant ainsi des blessures corporelles voire la mort.

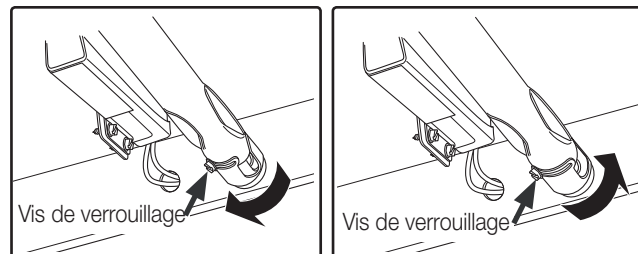

F. Desserrez la vis de verrouillage et ajustez le volet d'air du brûleur. Une rotation en sens horaire ouvre le volet et augmente le débit d'air. Une rotation en sens anti-horaire ferme le volet et diminue le débit d'air.

REMARQUES :

- Si les flammes sont jaunes, le volet d'air du brûleur doit être plus ouvert.
- Si les flammes tremblent ou explosent, le volet d'air du brûleur doit être plus fermé.
- L'ouverture complète du volet d'air est fortement recommandée en cas de fonctionnement au GPL.

G. Lorsque les flammes sont ajustées, serrez la vis de verrouillage.

H. Programmez le four sur BROIL (GRIL) et appuyez sur START (ALLUMAGE). Répétez les étapes E à G.

I. Eteignez le four, installez la sole et remettez en place les grilles du four.

5. Ajustement des réglages de flamme faible des brûleurs de la surface de cuisson

Toutes les flammes des brûleurs de la surface de cuisson doivent être vérifiées et ajustées sur leur réglage de plus faible.

REMARQUE : Les réglages de flammes faible doivent toujours être effectués avec deux brûleurs minimum fonctionnant simultanément.

- Allumez deux brûleurs minimum et réglez-les sur HI (FORT).
- Tournez rapidement l'un des boutons en sens anti-horaire sur le réglage le plus faible. La flamme doit rester allumée. Si la flamme tremble ou s'éteint, ajustez la vanne de dérivation située à la base de la tige de la vanne pour ce bouton.
- Tirez vers vous le bouton de ce brûleur.

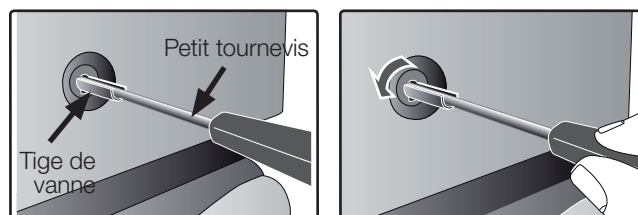

D. Insérez un petit tournevis à lame plate dans la tige de la vanne. Tout en maintenant la tige de la vanne en place, tournez la vis d'ajustement de la vanne de dérivation en sens anti-horaire pour augmenter la taille de la flamme.

E. Remplacez le bouton et répétez les étapes A et B.

F. Répétez les étapes A à E pour vérifier et ajuster les brûleurs restants.

Vérification complémentaire de flamme faible

Ouvrez rapidement la porte du four lorsque le brûleur est réglé sur LO (FAIBLE). Si la flamme s'éteint, augmentez le réglage de flamme faible et répétez le test jusqu'à ce que la flamme se stabilise.

SCHÉMAS DE CÂBLAGE

Modèle NX58H5650WS

⚠ AVERTISSEMENT

L'ALIMENTATION DOIT ETRE DÉBRANCHÉE AVANT TOUTE RÉPARATION DE CET APPAREIL.

SCHEMATIC DIAGRAM

MODEL : NX58H5650WS

NOTE

1) INPUT POWER : AC120V 60Hz, 1440W, 12A

2) OVEN DOOR OPENED AND UNLOCKED

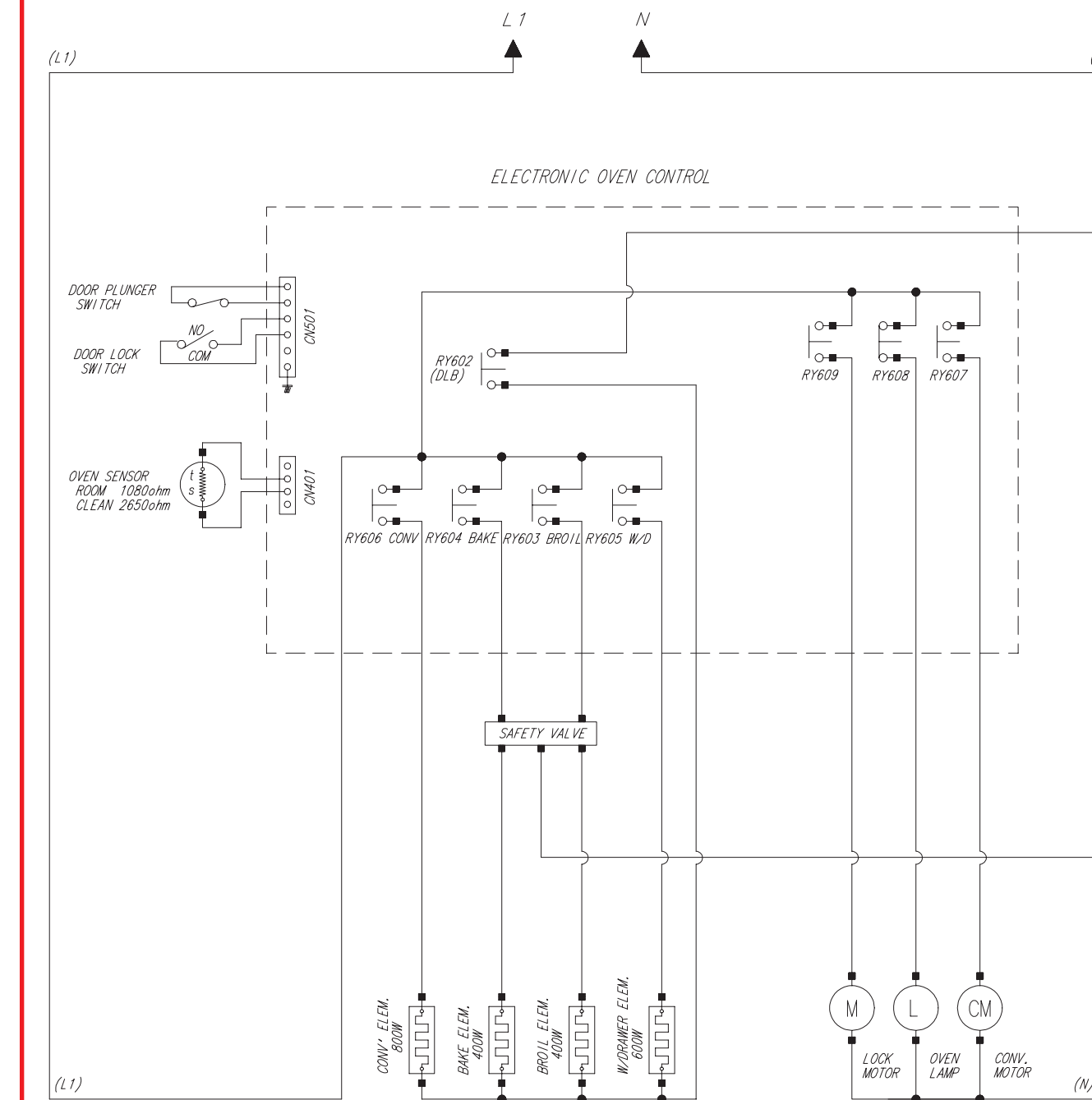

SCHÉMAS DE CÂBLAGE (SUITE)

Modèle NX58H5600SS

⚠ AVERTISSEMENT

L'ALIMENTATION DOIT ETRE DÉBRANCHÉE AVANT TOUTE RÉPARATION DE CET APPAREIL.

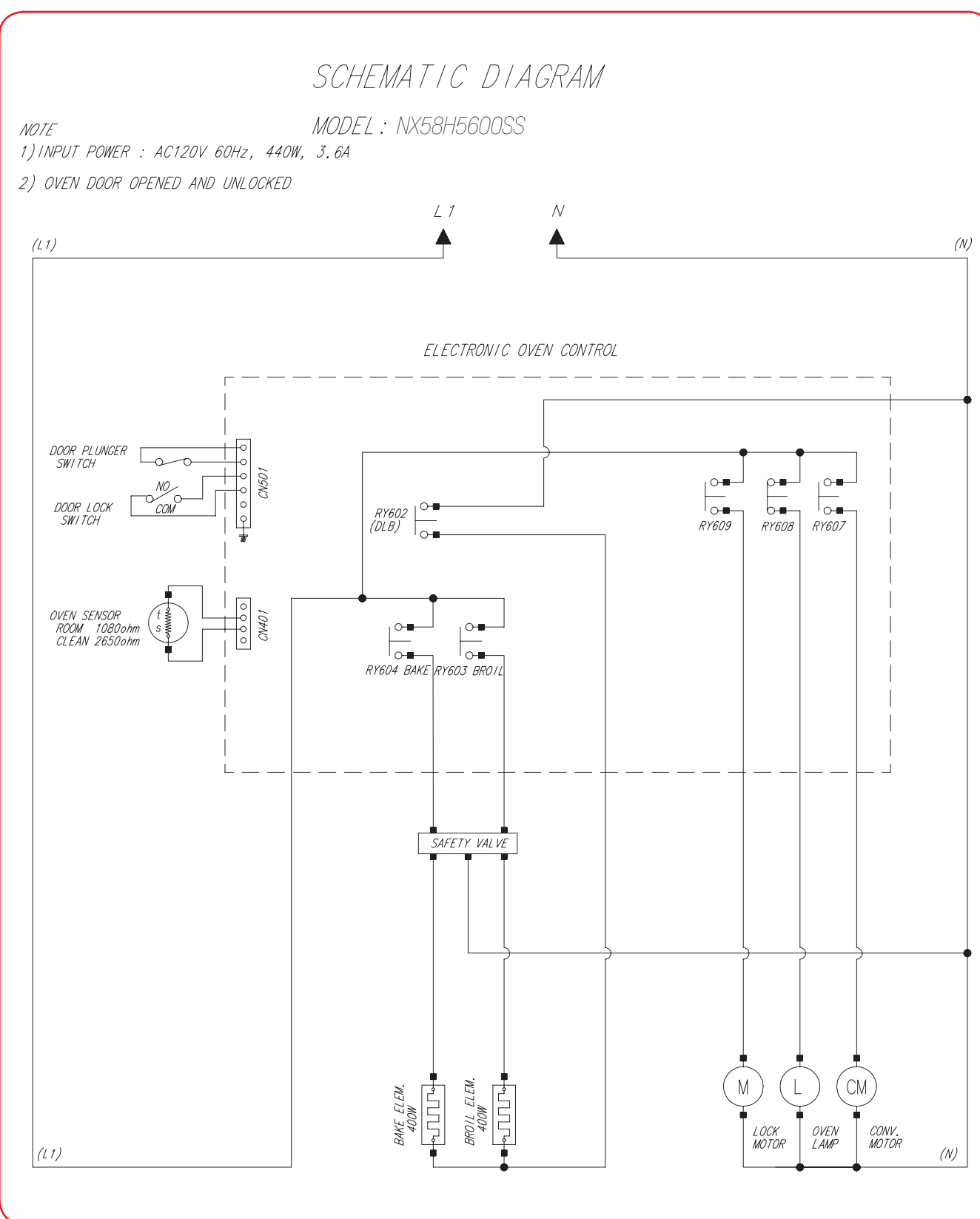

COMMANDES DE LA CUISINIÈRE À GAZ

1. Réglage de la température du four

La température du four peut être réglée pour répondre à vos besoins de cuisson et/ou correspondre aux réglages précédents de votre four.

- Retirez le tiroir chauffe-plat ou le tiroir de rangement.
- Localisez le régulateur de pression dans la partie arrière gauche de l'ouverture du tiroir.
- A l'aide de vos doigts, tournez le bouchon rouge et l'orifice à double usage en sens anti-horaire pour les retirer du régulateur de pression.
- Retirez le bouchon de l'orifice et réinstallez-le du côté opposé de l'orifice.
- Réinstallez l'orifice dans le régulateur de pression de façon à ce que l'extrémité GPL large et ouverte soit exposée. Serrez l'orifice jusqu'à son blocage à la main. **Ne serrez pas trop.** Assurez-vous que le bouchon rouge est correctement fixé sur l'extrémité de l'orifice.
- Vérifiez que le levier de coupure de gaz situé sur le côté du régulateur de pression est en position ouverte.
- Remplacez le tiroir chauffe-plat ou le tiroir de rangement.

2. Accès au tableau de commande du four

- Débranchez ou coupez l'alimentation électrique de la cuisinière.
- Fermez la vanne de coupure du gaz de la cuisinière.
- Éloignez avec précaution la cuisinière du mur pour accéder à la protection arrière du câblage protecteur.
- Retirez le panneau de protection supérieur arrière.

3. Test de la carte de circuit imprimé (PCB)

- Reconnectez l'alimentation électrique avec précaution et effectuez les vérifications suivantes.
- Une fois les vérifications terminées, débranchez l'alimentation.

4. Remplacement de la carte de circuit imprimé

- Repérez et déconnectez les fils reliés à la carte de circuit imprimé.
- Retirez les 17 vis et la protection du câblage LT/RT, la protection arrière du câblage protecteur, la protection arrière du câblage principal et le couvercle de convection.
- Retirez les 2 vis du support de la carte de circuit imprimé.
- Remplacez la carte de circuit imprimé et fixez-la à l'aide de 2 vis.
- Reconnectez tous les fils aux emplacements où ils se trouvaient avant le démontage.

5. Remplacement du module d'étincelle

Le module d'étincelle est situé à l'arrière du panneau arrière supérieur du côté inférieur droit.

- Repérez et déconnectez les fils reliés au module d'étincelle.
- Retirez les 2 vis et le module d'étincelle du dossier.
- Installez un nouveau module d'étincelle dans le dossier et fixez-le à l'aide de 2 vis.
- Reconnectez les fils aux emplacements où ils se trouvaient avant le démontage.

RÉPARATION DE LA SURFACE DE CUISSON

1. Démontage de la surface de cuisson

- Débranchez l'alimentation électrique de la cuisinière.
- Fermez la vanne de coupure du circuit d'alimentation en gaz de la cuisinière.
- Ouvrez la porte ou retirez-la.
- Tirez les boutons vers vous afin de les retirer des axes de la vanne.
- Retirez les 2 vis de la partie supérieure, les 2 vis de la partie avant et les 4 vis de la partie inférieure du panneau répartiteur du châssis.
- Retirez le panneau répartiteur du châssis de la partie avant de la cuisinière.
- Placez un doigt derrière chaque côté du commutateur d'allumage et tirez-le tout vers vous pour le libérer de l'axe de commande. Répétez l'opération pour chaque commutateur.
- Déconnectez les fils des connecteurs.
- Retirez les boutons vers vous afin de les retirer des axes de la vanne.
- Placez un doigt derrière chaque côté du commutateur d'allumage et tirez-le tout vers vous pour le libérer de l'axe de commande. Répétez l'opération pour chaque commutateur.
- Déconnectez les fils des connecteurs.

⚠ AVERTISSEMENT

Ne pliez pas le tube en aluminium des cuvettes des brûleurs. Le contraire est susceptible d'endommager le tube ou la fixation et entraîner la mort, des blessures corporelles, un incendie et/ou des dommages sur le produit.

2. Remplacement du loquet de la porte

- Retirez la porte du four et le cadre de la surface de cuisson comme décrit ci-dessus.
- Retirez le bouton et le répartiteur du châssis.
- Retirez l'ensemble tube-répartiteur à l'aide d'une clé.
- Retirez les 2 vis du support-loquet auxiliaire à l'arrière de la cuisinière.
- Déconnectez les fils du loquet de la porte à l'arrière de la cuisinière et retirez-les.
- Retirez les 2 vis maintenant l'ensemble support-loquet arrière à l'arrière de la cuisinière.
- Retirez le loquet-axe de l'ensemble support-loquet avant.
- Retirez les 2 vis maintenant l'ensemble support-loquet avant à l'avant de l'enceinte du four.
- Après remplacement, inversez l'ordre pour installer l'ENSEMBLE LOQUET PORTE.

3. Remplacement de l'électrode/fils couplés

- Retirez la surface de cuisson comme indiqué ci-dessus.
- Retirez la protection du câblage LT/RT et la protection arrière du câblage protecteur.
- Retirez soigneusement les épingles de verrouillage de la partie inférieure des électrodes dans les cuvettes de brûleur. Soulevez et glissez le fil d'électrode hors de la fente dans la cuvette de brûleur.
- Suivez le fil d'électrode jusqu'au module de démarrage et déconnectez le fil du module d'étincelle.
- Connectez de nouveaux fils couplés d'électrode au module d'étincelle au même emplacement que ceux qui ont été retirés.
- Insérez l'électrode dans la fente de la cuvette de brûleur et fixez-le à l'aide des épingles de verrouillage.

4. Remplacement de fils couplés du commutateur d'allumage

- Débranchez l'alimentation électrique de la cuisinière.
- Fermez la vanne de coupure du circuit d'alimentation en gaz de la cuisinière.
- Ouvrez la porte ou retirez-la.
- Tirez les boutons vers vous afin de les retirer des axes de la vanne.
- Retirez les 2 vis de la partie supérieure, les 2 vis de la partie avant et les 4 vis de la partie inférieure du panneau répartiteur du châssis.
- Retirez le panneau répartiteur du châssis de la partie avant de la cuisinière.
- Placez un doigt derrière chaque côté du commutateur d'allumage et tirez-le tout vers vous pour le libérer de l'axe de commande. Répétez l'opération pour chaque commutateur.
- Déconnectez les fils des connecteurs.
- Connectez les nouveaux fils couplés du commutateur d'allumage aux connecteurs où se trouvaient les anciens fils et installez les nouveaux fils couplés dans l'ordre inverse.

RÉPARATION DU FOUR

1. Remplacement du capteur de température du four

- Débranchez l'alimentation électrique de la cuisinière.
 - Ouvrez la porte du four et retirez les grilles.
 - Débranchez le connecteur de la thermistance du capteur située à l'arrière de la cuisinière.
 - Retirez 2 vis fixant le capteur de température du four situé dans le coin supérieur gauche de la paroi arrière.
 - Tirez soigneusement les fils du capteur jusqu'à ce que les connecteurs du fil apparaissent.
- REMARQUE :** Si les connecteurs du fil ne sont pas accessibles depuis l'intérieur du four, retirez le panneau de protection supérieur arrière, repérez les fils et déconnectez-les depuis l'arrière du four.
- Installez un nouveau capteur de température du four dans l'ordre inverse.

2. Remplacement du brûleur inférieur (cuisson)

- Coupez l'alimentation électrique de la cuisinière.
- Fermez la vanne de coupure du circuit d'alimentation en gaz de la cuisinière.
- Ouvrez la porte du four et retirez les grilles situées à l'intérieur.
- Tirez sur les fils ou le connecteur jusqu'à ce que le connecteur du fil soit visible depuis la paroi arrière du logement du tiroir chauffe-plat.
- Débranchez le connecteur du HSI du brûleur de cuisson.
- Retirez les deux vis à l'arrière de la sole du four. Soulevez vers l'arrière pour libérer le bord avant et retirez la sole.
- Retirez les deux vis situées à l'avant du support du diffuseur de chaleur.

- Soulevez vers l'avant le support du diffuseur et retirez-le.
- Retirez le brûleur du porte-brûleur situé sur le fond du tiroir.
- Installez un nouveau brûleur de cuisson dans l'ordre inverse.

3. Remplacement du brûleur supérieur (gril)

- Débranchez l'alimentation électrique de la cuisinière.
- Fermez la vanne de coupure de gaz de la cuisinière.
- Ouvrez la porte du four et retirez les grilles.
- Retirez la protection arrière du câblage principal situé à l'arrière du four.
- Débranchez les fils ou le connecteur du HSI.
- Retirez une vis du support de fil HSI et retirez 4 vis du récupérateur du support de gril situé dans la partie supérieure du four.
- Soutenez le brûleur du gril d'une main puis retirez les 2 vis le soutenant à l'avant et à l'arrière du four.
- Tirez l'ensemble diffuseur du brûleur de gril pour le déconnecter du porte-gicleur de gril situé sur la paroi arrière du four.
- Retirez soigneusement l'ensemble diffuseur du brûleur de gril.
- Installez un nouveau brûleur de cuisson dans l'ordre inverse.

4. Remplacement de la barre du dispositif d'allumage à éclat (dispositif d'allumage de surface chaude)

- Débranchez l'alimentation électrique de la cuisinière.
- Fermez l'arrivée de gaz de la cuisinière.
- Ouvrez la porte du four et retirez les grilles.
- Retirez le brûleur de four proche du dispositif d'allumage défaillant. (Reportez-vous aux instructions de remplacement du brûleur)
- Retirez 2 vis fixant la barre du dispositif d'allumage à éclat.
- Tirez soigneusement les fils jusqu'à ce que les connecteurs de fil apparaissent.
- Reconnectez un nouveau dispositif d'allumage et réassemblez le four dans l'ordre inverse.

5. Ensemble de vanne de sécurité (avec régulateur de pression)

- Débranchez l'alimentation électrique de la cuisinière.
- Fermez l'arrivée de gaz de la cuisinière.
- Retirez le support du régulateur de l'arrière de la cuisinière.
- Identifiez et repérez soigneusement les fils allant à la VANNE DE SÉCURITÉ. Déconnectez les 4 fils.

AVERTISSEMENT

Le croisement transversal des fils de la VANNE DE SÉCURITÉ provoque un risque d'explosion susceptible d'entraîner la mort, des blessures corporelles et/ou des dégâts sur le produit.

- Débranchez les 3 conduites de gaz de la VANNE DE SÉCURITÉ. Ne pliez pas ou ne sertissez pas les conduites de gaz durant leur retrait.
 - Retirez les raccords de gaz de la VANNE DE SÉCURITÉ.
 - Retirez 4 vis et la VANNE DE SÉCURITÉ de la paroi arrière du compartiment du tiroir chauffe-plat.
 - Fixez la nouvelle VANNE DE SÉCURITÉ à la paroi arrière du tiroir chauffe-plat à l'aide des 4 vis.
 - Rebranchez les conduites de gaz sur la VANNE DE SÉCURITÉ.
 - Reconnectez les connecteurs de fil dans leurs positions d'origine.
- REMARQUE :** Vérifiez l'absence de fuites au niveau des conduites et raccords avant toute utilisation.

AVERTISSEMENT

Le croisement transversal des fils de la vanne de commande du gaz provoque un risque d'explosion susceptible d'entraîner la mort, des blessures corporelles et/ou des dégâts sur le produit.

RÉPARATION DU TIROIR CHAUFFE-PLAT (Modèle NX58H5650WS)

1. Remplacement de l'élément du tiroir chauffe-plat

- Débranchez l'alimentation électrique de la cuisinière.
- Fermez l'arrivée de gaz de la cuisinière.
- Retirez le tiroir chauffe-plat. Appuyez sur le levier de roulement gauche, soulevez le levier de roulement droit puis retirez le tiroir de son logement.
- Débranchez le connecteur de la paroi arrière du logement du tiroir chauffe-plat.
- Retirez la vis inférieure et l'élément chauffant du tiroir chauffe-plat de la paroi arrière du logement.
- Remontez et rebranchez le nouvel élément chauffant du tiroir chauffe-plat dans le sens inverse du démontage.

TABLEAU DES CODES D'ERREUR

CODE D'ERREUR	CAUSE	SOLUTION
SE	Touche court-circuitée	
E-27	Capteur du four coupé	Appuyez sur la touche OFF/CLEAR (ARRÊT/EFFACER) et redémarrez le four. Si le problème persiste, coupez l'alimentation de la cuisinière pendant 30 secondes puis rétablissez-la.
E-28	Capteur du four court-circuité	Si le problème n'est pas résolu, contactez le service technique. Reportez-vous au bas de ce tableau.
E-0A	Surchauffe du four	
E-0E	Erreur de verrouillage de la porte	

Planet First 100 % Recycled Paper

Ce manuel est en papier recyclé à 100 %. DG68-00528A-00