



WF210*
WF220*

Washer user manual

imagine the possibilities

Thank you for purchasing this Samsung product.
To receive a more complete service,
please register your product at
www.samsung.com/register



features of your new washer

1. Extra Large Capacity

Even bulky garments and blankets get super clean. The large capacity leaves enough room for a more thorough, cleaner wash.

2. VRT™ (Vibration Reduction Technology)

This Samsung washer performs smoothly at top spin speeds, minimizing noise and vibration.

3. Direct Drive Inverter Motor

The power to handle anything! Our direct-drive inverter motor delivers power right to the washer tub from a variable speed, reversible motor. A beltless direct-drive motor generates a higher spin speed of 1,150rpm for more effective, quiet operation. The washer also has fewer moving parts, meaning fewer repairs.

4. Woolmark Certified (WF220*)

The machine wash wool cycle on the Samsung machines has been tested and passed the required Woolmark Company specification for machine washable wool products. Fabrics should be washed according to the instructions on the garment label as specified by Woolmark and Samsung.

5. Sanitize (WF220*)

When selecting this cycle, the water heats to an extra high temperature to remove 99.9% of certain bacteria typically found on clothing, bedding, or towels. This certification is conducted by NSF International, an independent third-party testing and certification organization. Please check garment care label to avoid garment damage.

Only sanitizing cycles have been designed to meet the requirements of this protocol for sanitization efficacy.



NSF Protocol P172
Sanitization Performance of Residential and
Commercial, Family-Sized Clothes Washers

6. Pure Cycle™ (WF220*)

Using the Pure Cycle drum cleaning process helps to keep your washing machine clean even without any chemical detergent or bleach. Keep your drum cleansed and odourless with this specialized cleaning program.

7. Child Lock

The Child Lock function ensures that curious little hands are kept out of your washing machine.

This safety feature stops your children from playing with the operation of the washing machine, and alerts you when it is activated.

8. Delay End

Delay a cycle for up to 19 hours in one-hour increments and increase the convenience of using your washing machine especially when you have to go out.



9. Pedestal with Storage Drawers (Model No : WE357A7W/S/R/L/G/B)

An optional 15" pedestal is available to raise the washer for easier loading and unloading.

The pedestal also offers a built-in storage drawer that can hold a 100 oz. bottle of detergent.

10. Stacking (Model No : SK-3A1/XAA , SK-4A/XAA , SK-5A/XAA)

Samsung washers and dryers can be stacked to maximize usable space. An optional stacking kit is available for purchase from your Samsung retailer.

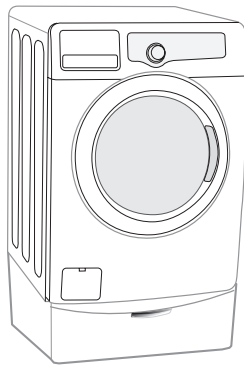

<Pedestal with Storage Drawers>

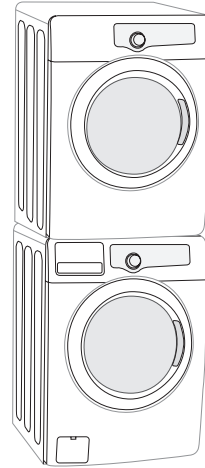

<Stacking>



safety information











Congratulations on your new Samsung ActivFresh™ washer. This manual contains important information on the installation, use and care of your appliance. Please take time to read this manual to take full advantage of your washer's many benefits and features.

WHAT YOU NEED TO KNOW ABOUT SAFETY INSTRUCTIONS

Warnings and Important Safety Instructions in this manual do not cover all possible conditions and situations that may occur. It is your responsibility to use common sense, caution, and care when installing, maintaining, and operating your washer.

IMPORTANT SAFETY SYMBOLS AND PRECAUTIONS

What the icons and signs in this user manual mean:

 WARNING	Hazards or unsafe practices that may result in severe personal injury or death.
 CAUTION	Hazards or unsafe practices that may result in minor personal injury or property damage.
 CAUTION	To reduce the risk of fire, explosion, electric shock, or personal injury when using your washer, follow these basic safety precautions:
	Do NOT attempt.
	Do NOT disassemble.
	Do NOT touch.
	Follow directions explicitly.
	Unplug the power plug from the wall socket.
	Make sure the machine is grounded to prevent electric shock.
	Call the service center for help.
	Note

These warning signs are here to prevent injury to you and others.

Please follow them explicitly.

After reading this section, keep it in a safe place for future reference.

 Read all instructions before using the appliance.

SAVE THESE INSTRUCTIONS



WARNING: To reduce the risk of fire, electric shock, or injury to persons when using your appliance, follow basic precautions, including the following:

1. Read all instructions before using the appliance.
2. Do not wash or dry articles that have been previously cleaned in, washed in, soaked in, or spotted with gasoline, dry-cleaning solvents, other flammable or explosive substances as they give off vapors that could ignite or explode.
3. Do not allow children to play on or in the appliance. Close supervision of children is necessary when the appliance is used near children.
4. Before the appliance is removed from service or discarded, remove the door to the washing or drying compartment.
5. Do not reach into the appliance if the drum is moving.
6. Do not install or store this appliance where it will be exposed to the weather.
7. Do not tamper with controls.
8. Do not repair or replace any part of the appliance or attempt any servicing unless specifically recommended in the user-maintenance instructions or in published user-repair instructions that you understand and have the skills to carry out.
9. Do not add gasoline, dry-cleaning solvents, or other flammable or explosive substances to the wash water. These substances give off vapors that could ignite or explode.
10. Under certain conditions, hydrogen gas may be produced in a hot water system that has not been used for 2 weeks or more. **HYDROGEN GAS IS EXPLOSIVE.** If the hot water system has not been used for such a period, before using a washer or combination washer-dryer, turn on all hot water faucets and let the water flow from each for several minutes. This will release any accumulated hydrogen gas. As the gas is flammable, do not smoke or use an open flame during this time.

SAVE THESE INSTRUCTIONS

safety information _5

safety information



SEVERE WARNING SIGNS FOR INSTALLATION

-  Plug the power cord into an AC 120V/60Hz/15A wall socket or higher and use the socket for this appliance only. In addition, do not use an extension cord.
- Sharing a wall socket with other appliances using a power strip or extending the power cord may result in electric shock or fire.
 - Do not use an electric transformer. It may result in electric shock or fire.
 - Ensure that the power voltage, frequency and current are the same as those listed in the product specifications. Failing to do so may result in electric shock or fire.

The installation of this appliance must be performed by a qualified technician or service company.

- Failing to do so may result in electric shock, fire, an explosion, problems with the product, or injury.

Remove all foreign substances such as dust or water from the power plug terminals and contact points using a dry cloth on a regular basis.

- Unplug the power plug and clean it with a dry cloth.
- Failing to do so may result in electric shock or fire.

Plug the power plug into the wall socket in the right direction so that the cord runs towards the floor.

- If you plug the power plug into the socket in the opposite direction, the electric wires within the cable may be damaged and this may result in electric shock or fire.

-  This appliance must be properly grounded.
Do not ground the appliance to a gas pipe, plastic water pipe, or telephone line.
- Failure to ground properly may result in electric shock, fire, an explosion, or problems with the product
 - Never plug the power cord into a socket that is not grounded correctly. Make sure the outlet is in compliance with local and national codes.

-  Do not install this appliance near a heater, inflammable material.
Do not install this appliance in a humid, oily or dusty location, or in a location exposed to direct sunlight and water (rain drops).

Do not install this appliance in a location where gas may leak.

- This may result in electric shock or fire.

Plug the power plug into the wall socket firmly. Do not use a damaged power plug, damaged power cord, or loose wall socket.

- This may result in electric shock or fire.

Do not pull or excessively bend the power cord.

Do not twist or tie the power cord.

Do not hook the power cord over a metal object, place a heavy object on the power cord, insert the power cord between objects, or push the power cord into the space behind the appliance.

- This may result in electric shock or fire.

Do not pull the power cord when unplugging the power plug.

- Unplug the power plug by holding the plug.
- Failing to do so may result in electric shock or fire.

-  If the power plug or power cord is damaged, contact your nearest service center.



CAUTION SIGNS FOR INSTALLATION



This appliance should be positioned in such a way that it is accessible to the power plug.

- Failing to do so may result in electric shock or fire due to electric leakage.

Install your appliance on a level and hard floor that can support its weight.

- Failing to do so may result in abnormal vibrations, noise, or problems with the product.



Unplug the power plug when the appliance is not being used for long periods of time or during a thunder/lightning storm.

- Failing to do so may result in electric shock or fire.



SEVERE WARNING SIGNS FOR USING



If the appliance is flooded, cut the power immediately and contact your nearest service center.

If the appliance generates a strange noise, a burning smell or smoke, unplug the power plug immediately and contact your nearest service center.

- Failing to do so may result in electric shock or fire.

In the event of a gas leak (such as propane gas, LP gas, etc.), ventilate immediately without touching the power plug. Do not touch the appliance or power cord.

- Do not use a ventilating fan.
- A spark may result in an explosion or fire.

Do not wash items contaminated with gasoline, kerosene, benzene, paint thinner, alcohol or other flammable or explosive substances.

- This may result in electric shock, fire or an explosion.

Do not open the washer door by force while it is operating (high-temperature washing/drying/spinning).

- Water flowing out of the washer may result in burns or cause the floor to be slippery. This may result in injury.
- Opening the door by force may result in damage to the product or injury.

Make sure to remove the packaging (sponge, styrofoam) attached to the bottom of the washer before using it.

Do not insert your hand under the washer.

- This may result in injury.

safety information

-  Do not touch the power plug with wet hands.

- This may result in electric shock.

Do not turn the appliance off by unplugging the power plug while an operation is in progress.

- Plugging the power plug into the wall socket again may cause a spark and result in electric shock or fire.

Keep all packaging materials well out of the reach of children, as packaging materials can be dangerous to children.

- If a child places a bag over its head, it may result in suffocation.

Do not let children or infirm persons use this washer unsupervised.

- Failing to do so may result in electric shock, burns or injury.

Do not insert your hand or a metal object under the washer while it is operating.

- This may result in injury.

-
-  Do not attempt to repair, disassemble, or modify the appliance yourself.

- Do not use any fuse(such as cooper, steel wire, etc.) other than the standard fuse.

- When repairing or reinstalling the appliance is required, contact your nearest service center.

- Failing to do so may result in electric shock, fire, problems with the product, or injury.

-
-  If any foreign substance such as water has entered the appliance, unplug the power plug and contact your nearest service center.

- Failing to do so may result in electric shock or fire.

When the water supply hose comes loose from the faucet and floods the appliance, unplug the power plug.

- Failing to do so may result in electric shock or fire.



CAUTION SIGNS FOR USING

-  When the washer is contaminated by a foreign substance such as detergent, dirt, food waste, etc., unplug the power plug and clean the washer using a damp and soft cloth.

- Failing to do so may result in discoloration, deformation, damage or rust.

The front glass may be broken by a strong impact. Take care when using the washer.

- When the glass is broken, it may result in injury.

After a water supply failure or when reconnecting the water supply hose, open the faucet slowly.

Open the faucet slowly after a long period of non-use.

- The air pressure in the water supply hose or the water pipe may result in damage to a part or in water leakage.

If a drain error occurs during an operation, check if there is a draining problem.

- If the washer is used when it is flooded because of a draining problem, it may result in electric shock or fire due to electric leakage.



Insert the laundry into the washer completely so that laundry does not get caught in the door.

- If laundry gets caught in the door, it may result in damage to the laundry or the washer, or result in water leakage.

Ensure that the faucet is turned off when the washer is not being used.

- Ensure that the screw on the water supply hose connector is properly tightened.
- Failing to do so may result in property damage or injury.

Check if the rubber seal is not contaminated by foreign substances (waste, thread, etc).

- If the door is not closed completely, it may result in water leakage.

Open the faucet and check if the water supply hose connector is firmly tightened and that there is no water leaking before using the product.

- If the screws or the water supply hose connector are loose, it may result in water leakage.

 Do not stand on top of the appliance or place objects (such as laundry, lighted candles, lighted cigarettes, dishes, chemicals, metal objects, etc.) on the appliance.

- This may result in electric shock, fire, problems with the product, or injury.

Do not operate the appliance with wet hands.

- This may result in electric shock.

Do not spray volatile material such as insecticide onto the surface of the appliance.

- As well as being harmful to humans, it may also result in electric shock, fire or problems with the product.

Do not place an object that generates a electromagnetic field near the washer.

- This may result in injury due to a malfunction.

Since the water drained during a high-temperature wash or drying cycle is hot, do not touch the water.

- This may result in burns or injury.

Do not wash, spin or dry water-proof seats, mats or clothing (*).

- Do not wash thick, hard mats even if the washer mark is on the care label.
- This may result in injury or damage to the washer, walls, floor or clothing due to abnormal vibrations.

* Woolen bedding, rain covers, fishing vests, ski pants, sleeping bags, diaper covers, sweat suits, and bicycle, motor cycle, car covers, etc.

Do not operate the washer when the detergent box is removed.

- This may result in electric shock or injury due to water leakage.

Do not touch the inside of the tub during or just after drying as it is hot.

- This may result in burns.

Do not insert your hand into the detergent box after opening it.

- This may result in injury as your hand may be caught by the detergent input device.



safety information

Do not place any objects (such as shoes, food waste, animals) other than laundry into the washer.

- This may result in damage to the washer, or injury and death in the case of pets due to the abnormal vibrations.

Do not press the buttons using sharp objects such as pins, knives, fingernails, etc.

- This may result in electric shock or injury.

Do not wash laundry contaminated by oils, creams or lotions usually found in skincare shops or massage clinics.

- This may result in the rubber seal becoming deformed and water leakage.

Do not leave metal objects such as a safety pin or hair pin, or bleach in the tub for long periods of time.

- This may cause the tub to rust.
- If rust starts appearing on the surface of the tub, apply a cleansing agent (neutral) to the surface and use a sponge to clean it. Never use a metal brush.

Do not use dry cleaning detergent directly and do not wash, rinse, or spin laundry contaminated by dry cleaning detergent.

- This may result in spontaneous combustion or ignition due to the heat of the oxidation of the oil.

Do not use hot water from water cooling/heating devices.

- This may result in problems with the washer.

Do not use natural hand-washing soap for the washer.

- If it hardens and accumulates inside the washer, it may result in problems with the product, discoloration, rust or bad odors.

Do not wash large laundry items such as bedding in the washing net.

- Place socks and brassieres into the washing net and wash them with the other laundry.
- Failing to do so may result in injury due to abnormal vibrations.

Do not use hardened detergent.

- If it accumulates inside the washer, it may result in water leakage.

Do not wash throw rug or doormat.

- If you wash throw rug or doormat, the sand will accumulate inside the washer. It may result in error such as not draining.



WARNING

SEVERE WARNING SIGNS FOR CLEANING



Do not clean the appliance by spraying water directly onto it.

Do not use benzene, thinner or alcohol to clean the appliance.

- This may result in discoloration, deformation, damage, electric shock or fire.

Before cleaning or performing maintenance, unplug the appliance from the wall socket.

- Failing to do so may result in electric shock or fire.

contents

SETTING UP YOUR WASHER	12	Checking the parts
	13	Meeting installation requirements
	13	Electrical supply
	13	Grounding
	14	Water
	14	Drain facility
	14	Flooring
	14	Location consideration
	14	Alcove or closet installation
	15	Installing your washer
WASHING A LOAD OF LAUNDRY	18	Loading your washer
	19	Getting started
	20	Overview of the control panel
	22	Child Lock
	23	Spin Only
	23	Garment+ 
	23	My cycle (WF210*)
	24	Detergent use
	24	Features
CLEANING AND MAINTAINING YOUR WASHER	26	Cleaning the exterior
	26	Cleaning the interior
	26	Cleaning the dispensers
	26	Storing your washer
	27	Cleaning the debris filter
	28	Cleaning the door seal/bellow
	28	Preserving the top cover and the front frame
	29	Pure Cycle™(WF220*)
TROUBLESHOOTING AND INFORMATION CODES	30	Check these points if your washer...
	32	Information codes
APPENDIX	34	Fabric care chart
	36	Helping the environment
	36	Declaration of conformity
	36	Specifications
	37	Cycle chart
WARRANTY	38	Warranty

setting up your washer

CHECKING THE PARTS

Unpack your Washer and inspect it for shipping damage. Make sure you have received all of the items shown below. If your Washer was damaged during shipping, or you do not have all of the items, contact 1-800-SAMSUNG(7267864).

To prevent personal injury or strain, wear protective gloves whenever lifting or carrying the unit.

WARNING Keep all packaging materials well out of the reach of children, as packaging materials can be dangerous to children.

- If a child places a bag over his or her head, the child may suffocate.

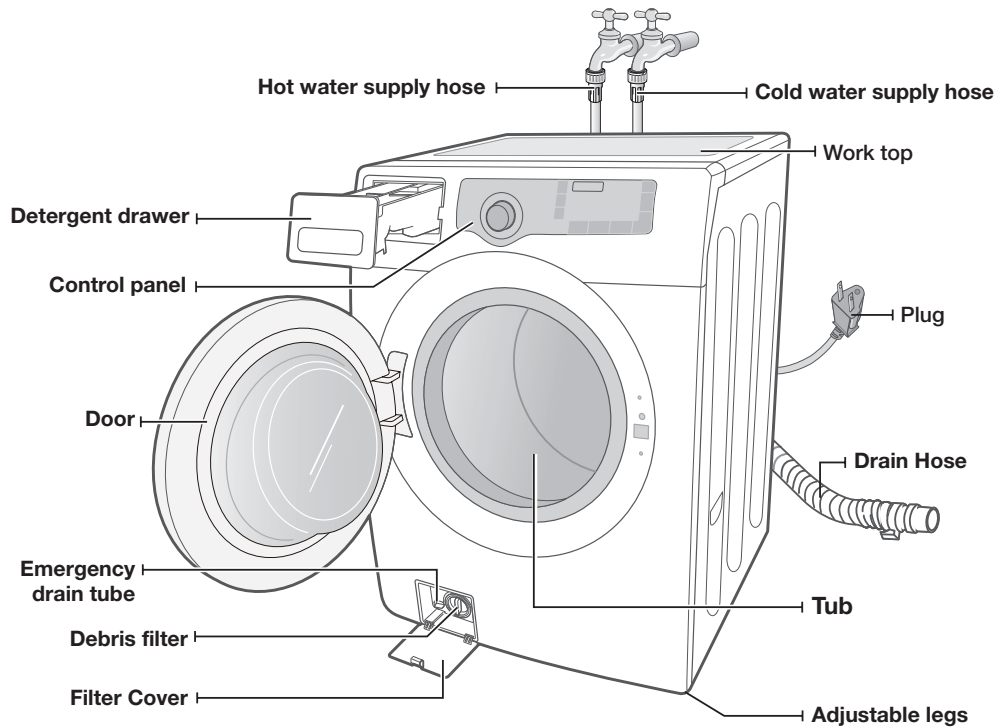

Parts supplied



Wrench



Bolt hole covers

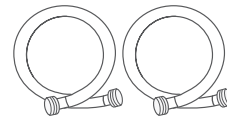

Water supply hoses

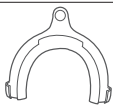

Hose guide



Manual book

Tools needed



Pliers



Flat screwdriver



MEETING INSTALLATION REQUIREMENTS

Electrical supply

- 120 Volt 60 Hz 15 AMP fuse or circuit breaker
- Individual branch circuit serving only your Washer is recommended.
- Your Washer is equipped with a power cord.



Never use an extension cord.

Grounding

ELECTRICAL GROUNDING IS REQUIRED FOR THIS APPLIANCE.

This appliance must be grounded. In the event of malfunction or breakdown, grounding will reduce the risk of electric shock by providing a path of least resistance for electric current.

This appliance is equipped with a power cord having a three-prong grounding plug for use in a properly installed and grounded outlet.



Improper connection of the equipment-grounding conductor can result in a risk of electrical shock. Check with a qualified electrician or serviceman if you are in doubt as to whether the appliance is properly grounded. Do not modify the plug provided with the appliance. If it does not fit the outlet, have a proper outlet installed by a qualified electrician.

IMPORTANT SAFETY PRECAUTIONS

- To prevent unnecessary risk of fire, electrical shock or personal injury, all wiring and grounding must be done in accordance with the National Electrical Code ANSI/FNPA, No. 70 Latest Revision and local codes and ordinances. It is the personal responsibility of the appliance owner to provide adequate electrical service for this appliance.



Never connect ground wire to plastic plumbing lines, gas lines, or hot water pipes.

setting up your washer

Water

To correctly fill your washer in the proper amount of time, water pressure of 20-116psi (137-800kPa) is required.

Water pressure less than 20 psi (137kPa) may cause water valve failure, or may not allow the water valve to shut off completely. Or, it may extend the fill time beyond what your washer controls allow, resulting in your washer turning off. A time limit is built into the controls in the event of an internal hose becoming loose and flooding your home.

The water faucets must be within 4 ft.(122cm) of the back of your washer for the inlet hoses provided with your washer.

 Accessory inlet hoses are available in various lengths up to 10 ft.(305cm) for faucets that are further away from the back of your washer.

To avoid the possibility of water damage:

- Have water faucets easily accessible.
- Turn off faucets when the washer is not in use.
- Periodically check that there is no leakage from the water inlet hose fittings.

 Check all connections at the water valve and faucet for leaks.
WARNING

Drain facility

The recommended height of the standpipe is 18 in (46 cm). The drain hose must be routed through the drain hose clip to the standpipe. The standpipe must be large enough to accept the outside diameter of the drain hose. The drain hose is attached at the factory.

Flooring

For best performance, your washer must be installed on a solidly constructed floor. Wood floor may need to be reinforced to minimize vibration and/or unbalanced load situations. Carpeting and soft tile surfaces are contributing factors in vibration and may cause your washer to move slightly during the spin cycle.

 Never install your washer on a platform or weakly supported structure.
CAUTION

Location consideration

Do not install your washer in areas where water may freeze, since your washer will always maintain some water in its water valve, pump, and hose areas. This can cause damage the pump, hoses and other components.

Alcove or closet installation

MINIMUM CLEARANCES FOR CLOSET AND ALCOVE INSTALLATIONS:

Sides – 1 In. (2.5 cm)

Top – 17 In. (43.2 cm)

Rear – 4 In. (10.2 cm)

Closet Front – 2 In. (5.1 cm)

If the washer and dryer are installed together, the closet front must have at least 72 in² (465 cm²) of an unobstructed air opening. Your washer alone does not require a specific air opening.

INSTALLING YOUR WASHER

STEP 1

Selecting a location

 Before you install the washer, make sure the location:

- Has a hard, level surface without carpeting or flooring that may obstruct ventilation.
- Has no dust or alien substances.
- Is away from direct sunlight.
- Has adequate ventilation.
- Will not be freezing (below 32 °F or 0 °C).
- Is away from heat sources such as oil or gas.
- Has enough space so that the washer doesn't stand on its power cord.

STEP 2

Removing the Shipping Bolts

Before using your Washer, you must remove the four shipping bolts from the back of the unit.

1. Loosen all the bolts with the supplied wrench.
2. Slide the bolt and spacer up and remove the bolt with the spacer through the hole in the rear wall of your washer. Repeat for each bolt.
3. Fill the holes with the supplied plastic covers.
4. Keep the shipping bolts and spacers for future use.

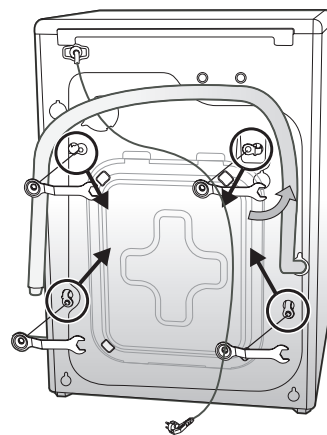

setting up your washer

STEP 3

Installing your Washer

1. Place the drain hose in the drain facility (tub, sink, or standpipe.) If you connect the drain hose to a standpipe, be sure an airtight connection is NOT made between the drain hose and the standpipe. The standpipe must be at least 18 inches or 46 cm high and no higher than 96 inches.

 Caution must always be exercised to avoid collapsing or damaging the drain hose. For best results, the drain hose should not be restricted in any way – by elbows, couplings, or excessive lengths. For situations where the drain hose cannot be conveniently elevated to at least 18 in or 46 cm, the drain hose must be supported.

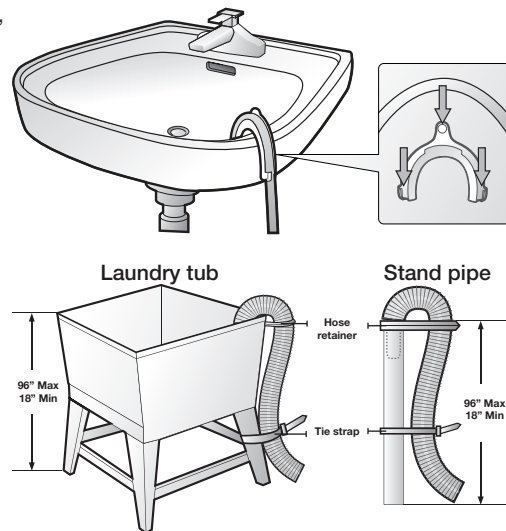

2. Before connect the inlet hoses to water faucets, check to ensure a washer is inside each coupling on both ends.

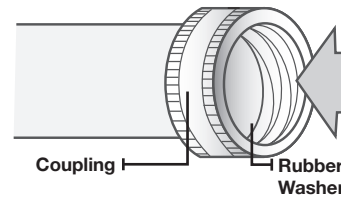

3. Check the inlet hose to ensure a washer is inside each fill hose coupling.
Thread the inlet hoses to the HOT and COLD faucet connections on the washer.
On the other end of the hose, check for one rubber washer per hose and attach each fill hose to the water valve. Make sure the hose with the Hot printed line is attached to the HOT faucet. Tighten by hand until snug, then two-thirds of a turn with pliers.

 For correct water use, connect both HOT and COLD water valves. If either or both are not connected, an "nF" (no fill) error can occur.

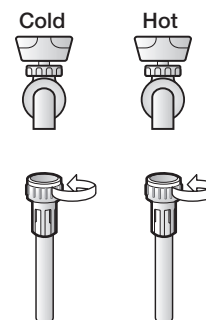



- 4. Turn on the HOT and COLD water supply and check all connections at the water valve and the faucet for leaks.

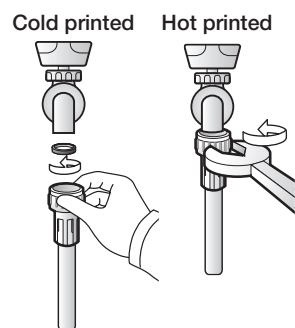

- 5. Plug the power cord into a 3-prong, well grounded 120 volt 60 Hz approved electrical outlet protected by a 15-amp fuse or comparable circuit breaker. Your washer is grounded through the third prong of the power cord when plugged into a three-prong grounded receptacle.

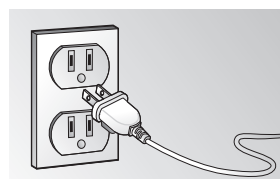

- 6. Slide your washer into position.
- 7. Level your washer by turning the leveling legs in or out as necessary by hand or by using the wrench included with your washer. When your washer is level, tighten the locking nuts using the wrench or (-) flathead screwdriver.

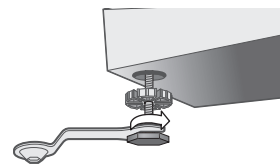

-  Your washer must be leveled on all four sides. A carpenter's level should be used on all four corners of your washer. It's the best to recheck after the first dozen washes.

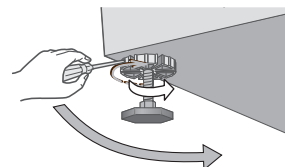

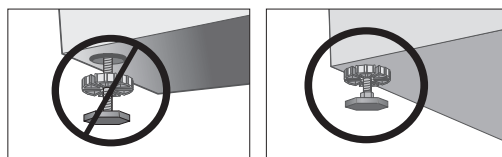

-  Avoid damage to the legs. Do not move the washer unless the locking-nuts are fastened to the bottom of the washer.



washing a load of laundry

LOADING YOUR WASHER

- You can fill the tub with dry, unfolded clothes, but **DO NOT OVERLOAD** the tub.
 - Overloading may reduce washing efficiency, cause excess wear, and possibly cause creasing or wrinkling of the load.
 - Wash delicate items such as bras, hosiery, and other lingerie in the Delicates cycle with similar lightweight items.
 - When washing big bulky items or a few smaller items that don't fill the tub completely – a rug, a pillow, stuffed toys, or one or two sweaters, for example – add a few towels to improve tumbling and spin performance.
-  During the spin cycle, the washer may add additional water to redistribute any excess unbalance inside the drum.
- When washing heavily soiled loads, not overloading your Washer is very important to assure good cleaning results.
 - To add a forgotten item:
 1. Press the **Power** button.
 2. Press the **Start/Pause** Button.
 3. Wait for the Door Lock light to go out (5 seconds).
 4. Add the item, close the door, and press the **Start/Pause** Button.
After a 10-second pause, the cycle resumes.
-  To ensure thorough cleaning, add items within five minutes of starting the wash cycle.

GETTING STARTED

1. Load your Washer.
2. Close the door.
3. Press the **Power** button.
4. Add detergent and additives to the dispenser (see pages 20~21).
5. Select the appropriate cycle and options for the load (see pages 18~19).
6. Press the **Start/Pause** Button.
7. The Wash Indicator light illuminates.
8. The estimated cycle time appears in the display.
The time may fluctuate to better indicate the time remaining in the cycle.

 The actual time required for a cycle may differ from the estimated time in the display depending on the water pressure, water temperature, detergent, and laundry.

9. Before your washer starts to fill, it will make a series of clicking noises to check the door lock and do a quick drain.
 -  • When the cycle is complete, the Door Lock light goes out and “End” appears in the display.
 - DO NOT attempt to open the door until the Door Lock light is off. To add a forgotten item, see “Loading your Washer” section. (page 19)
 - When your Washer is restarted after a pause, expect a delay of up to 15 seconds before the cycle continues.
 - Pressing Power cancels the cycle and stops your washer.
 - The Wash, Rinse and Spin indicator lights illuminate during those portions of the cycle.

washing a load of laundry

OVERVIEW OF THE CONTROL PANEL

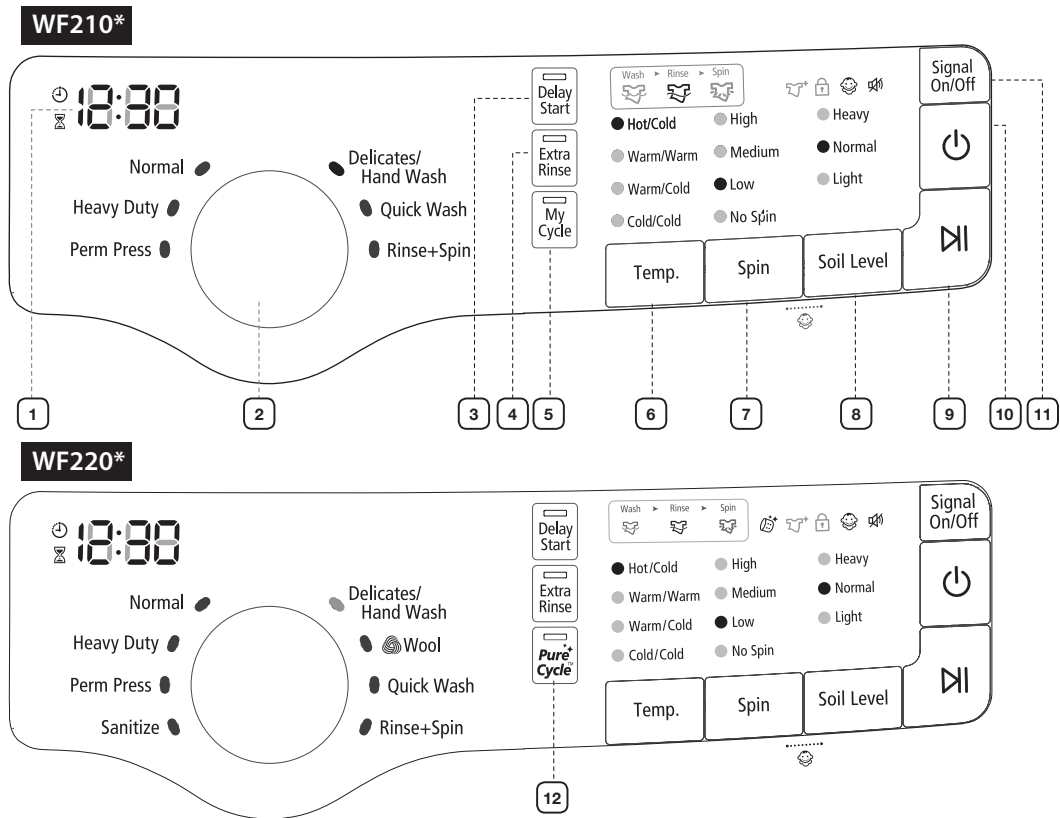

1 Digital graphic display

Displays the remaining cycle time, all cycle information, and error messages.

2 Cycle Selector

Select the appropriate cycle for the type of load.

This will determine the tumble pattern and spin speed for the cycle.

 To minimize wrinkling of laundry, select the Perm Press cycle.

Normal - For most fabrics including cottons, linens, and normally soiled garments.

Heavy Duty - For sturdy, colorfast fabrics, and heavily soiled garments.

Perm Press - For wash-and-wear, synthetic fabrics, and lightly to normally soiled garments.

Sanitize - For heavily soiled, colorfast garments. This cycle heats the water to 150°F to eliminate bacteria (WF220*).

 If Pause is selected during the heating portion of the Sanitize Cycle, your Washer door will remain locked for your safety.

Delicates/Hand Wash - For sheer fabrics, bras, lingerie silk, and other handwash-only fabrics. For best results, use liquid detergent.



	<p>Wool - For machine-washable wool. Loads should be under 8 pounds (WF220*). A load of 4.4 pounds or less is recommended.</p> <ul style="list-style-type: none"> The Wool cycle washes laundry by moving the wash drum horizontally to maintain the characteristics of the wool fibers and to prevent damaging the cloth. It then stops for a while to allow the laundry to soak in the water. This stop operation is not a problem. It is recommended using a neutral detergent to prevent damage to the cloth and to improve the washing results. <div style="display: flex; align-items: center;">  <p>The wool wash cycle of this machine has been approved by Woolmark for the washing of machine washable Woolmark products provided that the products are washed according to the instructions on the garment label and those issued by the manufacturer of this washing machine, M0914(Woolmark approval number).</p> </div> <p>Quick Wash - For lightly soiled garments needed quickly. Rinse + Spin - Use for loads that need rinsing only or to add rinse-added fabric softener to a load.</p>	
3	Delay Start button	Any cycle can be delayed for up to 19 hours in one-hour increments. Displayed hour indicates the time at which the wash will be started.
4	Extra Rinse button	Add an additional rinse at the end of the cycle to more thoroughly remove laundry additives and perfumes.
5	My Cycle button (WF210*)	Choose your favorite cycle including temperature, spin, soil level, option, etc (see pages 23).
6	Temperature selection button	Press the button repeatedly to cycle through the different water temperature options. Hot/Cold - Whites and heavily soiled, colorfast items. Warm/Warm - Colorfast items. When warm rinse is selected, only the final rinse will be warm. The other rinses will be cold to conserve energy. Warm/Cold - Moderately soiled, colorfast items; most wrinkle-free items. Cold/Cold - Brightly colored, very lightly soiled items.
7	Spin selection button	Press the button repeatedly to cycle through the different spin speed options. High - Use for underwear, t-shirts, jeans, and sturdy cottons. Medium - Use for jeans, wrinkle-free or wash-and-wear items, and synthetics. Low - Use for delicate items needing a slow spin speed. No Spin - Drains your Washer without spinning. Use for extremely delicate items that cannot tolerate any spin. Spin Only - Only the spin cycle is performed.
8	Soil Level selection button	Press the button to select the Soil Level/washing time. Heavy - For heavily soiled loads. Normal - For moderately soiled loads. This setting is best for most loads. Light - For lightly soiled loads.
9	Start/Pause selection button	Press to pause and restart programs.
10	Power button	Press once to turn your washer on. Press again to turn your washer off. If the washer is left on for more than 10 minutes without any buttons being touched, the power automatically turns off.
11	Signal selection button	Press the Signal button to turn the signal on or off.
12	Pure Cycle™ button (WF220*)	Use for drum cleaning. It cleanses drum of dirt and bacteria. Regular use (after every 40 washes) is recommended. No detergent or bleach needed (see pages 29).



washing a load of laundry

Child Lock

This function prevents children from playing with your washer.

Activating the Child Lock function

Press and hold both the **Spin** and **Soil Level** buttons simultaneously for approximately 3 seconds.

- If the Child Lock function is activated, the door is locked and the “Child Lock [🔒]” lamp is lit.
- If the **Start/Pause** button is pressed after the Child Lock function is activated, none of the buttons will work except for the **Power** button.
- If a button is pressed when the buttons are locked, the “Child Lock [🔒]” lamp blinks.

Pausing the Child Lock function

When the door is locked or the buttons are locked by the Child Lock function, you can pause the Child Lock operation for 1 minute by pressing and holding both the **Spin** and **Soil Level** buttons simultaneously for approximately 3 seconds.

- If Child Lock mode is paused temporarily, the door lock is released for 1 minute for user convenience. During this period, the “Child Lock [🔒]” lamp blinks.
- If the door is opened after the minute is over, an alarm sounds for up to 2 minutes.
- If the door is closed within the 2 minutes, the door is locked and the Child Lock function is reactivated. If the door is closed after the 2 minutes, the door will not be locked automatically and no alarm will be heard.

Deactivating the Child Lock function

Press and hold both the **Spin** and **Soil Level** buttons simultaneously for approximately 6 seconds.

- If the Child Lock function is deactivated, the door is unlocked and the “Child Lock [🔒]” is turned off.



WARNING

- Child Lock is a function to prevent children or the infirm from accidentally operating the washer and injuring themselves.
- If a child enters the washing machine, the child may become trapped and suffocate.



CAUTION

- Once the Child Lock function is activated, the Child Lock function continuous working even if the power is turned off.
- Opening the door by force can result in injury due to damage to the product.



To add laundry when the Child Lock function is activated, you have to first pause or deactivate the Child Lock function.



If you want to open the door of the washing machine when the Child Lock function is activated:

- Pause or deactivate the Child Lock function.
- Turn the washing machine off and then on again.



Spin Only

If you press the **Power** button and then press and hold the **Spin** button for 2 seconds, the spin time is displayed on the display panel.

Then, press the **Spin** button repeatedly until the required spin level is selected, and then press the **Start/Pause** button.

Before pressing the Spin Only button to use the Spin Only function, you can select a course with the Cycle Selector. If you have selected a course, you can only select the spin level corresponding to the selected course.

Garment+

You can add or take out laundry items even after the wash has started, as long as the “Garment+ ” light is turned on. Pressing the **Start/Pause** button unlocks the door, unless the water is too hot or if there is too much water in your washer. If you are able to unlock the door and wish to continue the wash cycle, close the door, and then press the **Start/Pause** button.

My cycle (WF210*)

Allows you to activate your custom wash (temperature, spin, soil level, etc.) with one-button convenience.

By pushing the **My Cycle** button, you activate the settings used during the My Cycle mode. The “My Cycle” light indicates activation.

You can select all options as follows in the My Cycle mode.

1. Select cycles using the Cycle Selector.
 2. After cycle selection, set each option.
See page 37 for available option settings with each cycle.
 3. Then, you can store the cycle and options you select by pressing the **Start/Pause** button in the My Cycle mode. The cycle and options you select are displayed the next time you choose the My Cycle function.
-  You can change the My Cycle settings by repeating the process above.
The last used setting is displayed the next time you choose the My Cycle function.
 - If washing is completed in My Cycle mode, the washing machine automatically enters My Cycle mode when you turn the power on by pressing the Power button.



washing a load of laundry

DETERGENT USE

Your Washer is designed to use high efficiency (HE) detergents.

- For best cleaning results, efficiency detergents such as Tide HE, Wisk HE, Cheer HE or Gain HE*. High efficiency detergents contain suds suppressors that reduce or eliminate suds. When fewer suds are produced, the load tumbles more efficiently and cleaning is maximized.



Regular detergent is NOT recommended. Please use only HE detergents.



Reducing the amount of detergent may reduce the quality of cleaning. It is important to pre-treat stains, sort carefully by color and soil level, and avoid overloading.

* Brand names are trademarks of their respective manufacturers.

FEATURES

Automatic dispenser

Your Washer has separate compartments for dispensing detergent and color-safe bleach, chlorine bleach, and fabric softener. Add all laundry additives to their respective compartments before starting your Washer.



The automatic dispenser **MUST ALWAYS** be in place before starting your Washer.

DO NOT open the automatic dispenser when your washer is running.

To use:

- Never exceed the manufacturer's recommendations when adding detergent.
- This compartment holds liquid detergent for the main wash cycle, which is added to the load at beginning of cycle.



When using powdered detergent, remove the liquid detergent compartment from the detergent drawer. Powdered detergent will not be dispensed from the Liquid detergent compartment.

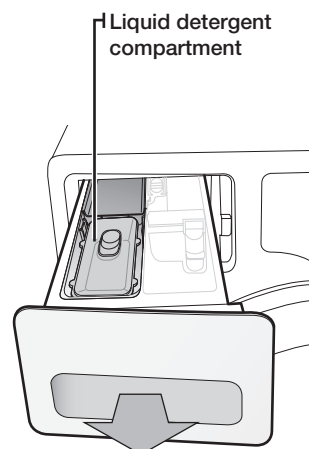



Detergent compartment

1. Pour the recommended amount of laundry detergent directly into the detergent compartment before starting your Washer.
 2. If color-safe bleach is to be used, it should be added with detergent to the detergent compartment.
-  When adding color-safe bleach with detergent, it is best if both laundry products are in the same form – granular or liquid.

Bleach compartment

(Liquid chlorine bleach only)

1. Add chlorine bleach to the bleach compartment. DO NOT exceed the MAX FILL line.
 2. Avoid splashing or over-filling the compartment.
 3. Your Washer automatically dispenses bleach into the tub at the appropriate time.
 4. The dispenser automatically dilutes liquid chlorine bleach before it reaches the wash load.
-  • Never pour undiluted liquid chlorine bleach directly onto the load or into the tub. It is a powerful chemical and can cause fabric damage, such as weakening of the fibers or color loss, if not used properly.
- If you prefer to use color-safe, non-chlorine bleach, add it to the appropriate detergent compartment. DO NOT pour color-safe bleach into the Bleach compartment.

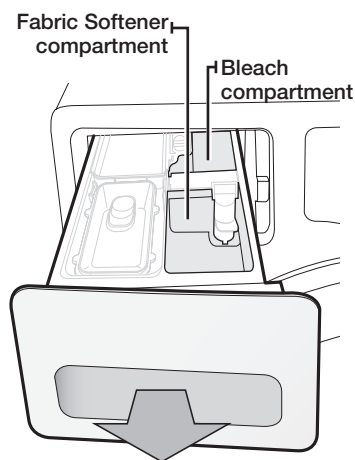

Fabric softener compartment

1. Pour the recommended amount of liquid fabric softener into the softener compartment. For smaller loads, use less than one capful.
 2. Dilute the fabric softener with water until it reaches MAX FILL in the compartment.
 3. The dispenser automatically releases liquid fabric softener at the proper time during the rinse cycle.
-  • Use the softener compartment ONLY for liquid fabric softeners.
- DO NOT use the Downy Ball* in the fabric softener compartment with this Washer. It will not add fabric softener at the appropriate time. Use the detergent Compartment.
 - It is not recommended using liquid fabric softener that is too sticky as it may not mix with the water sufficiently.
- * Brand names are trademarks of their respective manufacturers.



cleaning and maintaining your washer

Keeping your washer clean improves its performance, wards off unnecessary repairs, and lengthens its life.

CLEANING THE EXTERIOR

Turn off the water faucets after finishing the day's washing.

This will shut off the water supply to your Washer and prevent the unlikely possibility of damage from escaping water. Leave the door open to allow the inside of your Washer to dry out.

Use a soft cloth to wipe up all detergent, bleach, or other spills as they occur.

Clean the following as recommended:

Control Panel – Clean with a soft, damp cloth. Do not use abrasive powders or cleaning pads. Do not spray cleaners directly on the panel.

Cabinet – Clean with soap and water.

CLEANING THE INTERIOR

Clean the interior of your Washer periodically to remove any dirt, soil, odor, mold, mildew, or bacterial residue that may remain in your Washer as a result of washing clothes.

Failure to follow these instructions may result in unpleasant conditions, including odors and/or permanent stains on your Washer or laundry.

Hard water deposits may be removed, if needed. Use a cleaner labeled "Washer safe".

CLEANING THE DISPENSERS

The Automatic Dispenser may need to be cleaned periodically due to laundry additive buildup.

1. Pull out the detergent liquid holder from the detergent compartment.
2. Remove the Siphon Cap from the fabric softener and bleach compartments.
3. Wash all of the parts under running water.
4. Clean the dispenser recess with a soft brush.
5. Reinsert the Siphon Cap, and push it firmly into place.
6. Push the dispenser back into place.
7. Run a Rinse + Spin cycle without any load in your Washer.

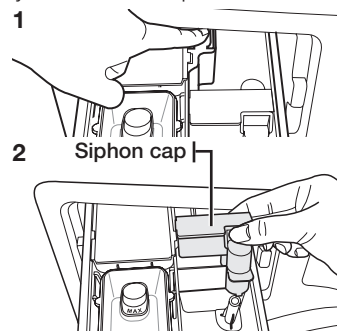

STORING YOUR WASHER

Washers can be damaged if water is not removed from hoses and internal components before storage. Prepare your washer for storage as follows:

- Select the **Quick Wash** cycle and add bleach to the automatic dispenser. Run your washer through the cycle without a load.
- Turn the water faucets off and disconnect the inlet hoses.
- Unplug your washer from the electrical outlet and leave your washer door open to let air circulate inside the tumbler.
- If your washer has been stored in below-freezing temperatures, allow time for any leftover water in your washer to thaw out before use.

CLEANING THE DEBRIS FILTER

We recommend cleaning the debris filter when water does not drain well or the “nd” error message is displayed.

1. Open the filter cover by pressing and pulling the handle of the filter cover with your finger.

Filter cover

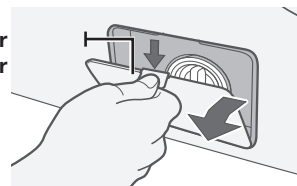

2. Take the drain tube that is hooked on the guide hook to the front, holding the drain cap. Do not pull the drain tube with excessive force.
3. Place a bowl under the washing machine to catch any remaining water, hold the drain tube with one hand, and turn the emergency drain cap counter clockwise with the other hand to separate it.
4. Drain the remaining water completely.

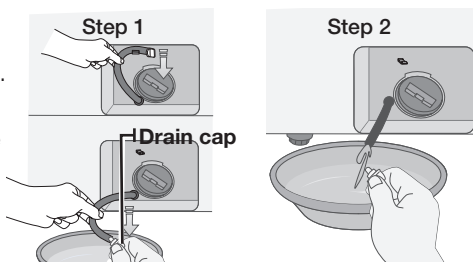

5. Hold and turn the debris filter cap counterclockwise to separate it.

Debris filter cap



6. Wash any dirt or other material from the debris filter. Make sure the drain pump propeller behind the debris filter is not blocked.

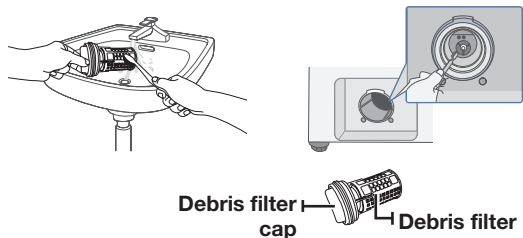

Debris filter cap

Debris filter

7. When you have finished cleaning the filter, turn the debris filter clockwise to assemble it (When assembling the filter, turn the filter so that the two indicators are aligned in the 12 o'clock position).
8. Replace the filter cover.

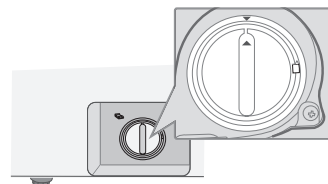

cleaning and maintaining your washer

CLEANING THE DOOR SEAL/BELLOW

1. Open the washer door and remove any clothing or items from the washer.
2. Inspect the gray colored seal/bellow between the door opening and the basket for stained areas. Pull back the seal/bellow to inspect all areas under the seal/bellow and to check for foreign objects.

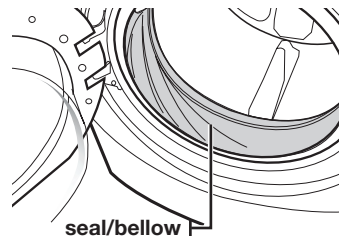

3. If stained areas are found, wipe down these areas of the seal/bellow, using the procedure that follows.
 - a) Mix a dilute solution containing $\frac{3}{4}$ cup (177 mL) of liquid chlorine bleach and 1 gal. (3.8 L) of warm tap water.
 - b) Wipe the seal/bellow area with the dilute solution using a damp cloth.
 - c) Let stand 5 minutes.
 - d) Wipe down area thoroughly with a dry cloth and let the washer interior air dry with the door open.



IMPORTANT:

- Wear rubber gloves when cleaning for prolonged periods.
- Refer to the bleach manufacturer's instructions for proper use.

PRESERVING THE TOP COVER AND THE FRONT FRAME

Do not place any heavy or sharp objects or a detergent box on the washer. Keep them on the purchased pedestal or in a separate storage box.



The object may scratch or damage the top cover or fall off the washer.



Since the entire washer has a high-gloss finish, the surface can be scratched or damaged. Avoid scratching or damaging the surface when using the washer.

PURE CYCLE™(WF220*)

This course is a self-cleaning course that removes mold that may occur inside the washing machine.

1. Press the **Power** button.
2. Press the **Pure Cycle™** button.
 - You can only use the Delay Start function.
3. Press the **Start/Pause** button.
 - If you press the **Start/Pause** button, the Pure Cycle course begins.

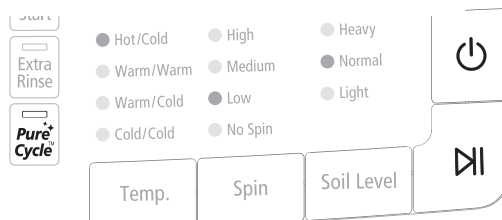

- Using the Pure Cycle course, you can clean the drum without using a cleansing agent.
- Never use the Pure Cycle course when laundry is in the washing machine. This may result in damage to the texture or a problem with the washing machine.
- **If you want to use drum cleansing agent, use only 1/10 of the amount of the drum cleansing agent recommended by the cleansing agent manufacturer.** (When using powder-type cleansing agent, remove the liquid detergent compartment.)



The Pure Cycle Auto Alarm Function

- If the **"Pure Cycle"** button is lit after a wash, it indicates that tub (drum) cleaning is required. In this case, remove the laundry from the washing machine, turn the power on, and clean the drum by performing the Pure Cycle course.
- If you do not perform the Pure Cycle course, the **"Pure Cycle"** indicator is turned off. However, the **"Pure Cycle"** indicator will light after two washes have been performed. This will not result in a problem with the washing machine.
- Although generally, the Pure Cycle Auto Alarm appears once a month or so, the frequency may differ depending on the number of times the washing machine is used

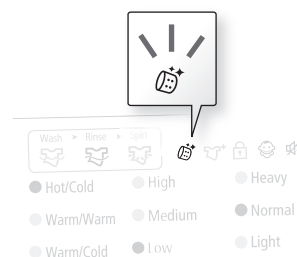

troubleshooting and information codes

CHECK THESE POINTS IF YOUR WASHER...

PROBLEM	SOLUTION
will not start..	<ul style="list-style-type: none">• Make sure the door is firmly closed.• Make sure your Washer is plugged in.• Make sure the water source faucets are open.• Make sure to press the Start/Pause Button to start your Washer.• Make sure the Child Lock is not activated. See page 14.• Before your Washer starts to fill, it will make a series of clicking noises to check the door lock and do a quick drain.• Check the fuse or reset the circuit breaker
has no water or not enough water..	<ul style="list-style-type: none">• Turn both faucets on fully.• Make sure the door is tightly closed.• Straighten the water inlet hoses.• Disconnect hoses and clean screens. Hose filter screens may be plugged.• Open and close the door, then press the Start/Pause Button.
has detergent remains in the automatic dispenser after the wash cycle is complete.	<ul style="list-style-type: none">• Make sure your Washer is running with sufficient water pressure.• Make sure the Detergent Selector dial is in the upper position when using granular detergent.
vibrates or is too noisy.	<ul style="list-style-type: none">• Make sure your Washer is set on a level surface. If the surface is not level, adjust your Washer feet to level the appliance.• Make sure that the shipping bolts are removed.• Make sure your Washer is not touching any other object.• Make sure the laundry load is balanced.
stops	<ul style="list-style-type: none">• Plug the power cord into a live electrical outlet.• Check the fuse or reset the circuit breaker.• Close the door and press the Start/Pause Button to start your Washer. For your safety, your Washer will not tumble or spin unless the door is closed.• Before your Washer starts to fill, it will make a series of clicking noises to check the door lock and do a quick drain.• There may be a pause or soak period in the cycle. Wait briefly and it may start.• Check the screens on the inlet hoses at the faucets for obstructions. Clean the screens periodically.



fills with the wrong temperature water.	<ul style="list-style-type: none"> • Turn both faucets on fully. • Make sure the temperature selection is correct. • Make sure the hoses are connected to the correct faucets. Flush water lines. • Check the water heater. It should be set to deliver a minimum 120° F (49° C) hot water at the tap. Also check the water heater capacity and recovery rate. • Disconnect the hoses and clean the screens. The hose filter screens may be plugged. • As your Washer is filling, the water temperature may change as the automatic temperature control feature checks incoming water temperature. This is normal. • While your Washer is filling, you may notice just hot and/or just cold water going through the dispenser when cold or warm wash temperatures are selected. This is a normal function of the automatic temperature control feature as your Washer determines the temperature of the water.
door locked or will not open.	<ul style="list-style-type: none"> • Press the Start/Pause Button to stop your Washer. • Your Washer door will remain locked during the heating portion of the Sanitize Cycle • It may take a few moments for the door lock mechanism to disengage.
does not drain and/or spin.	<ul style="list-style-type: none"> • Check the fuse or reset the circuit breaker. • Straighten the drain hoses. Eliminate kinked hoses. If there is a drain restriction, call for service. • Close the door and press the Start/Pause Button. For your safety, your Washer will not tumble or spin unless the door is closed. • Make sure the debris filter is not clogged.
load is too wet at the end of the cycle.	<ul style="list-style-type: none"> • Use the High or Extra High spin speed. • Use high efficiency detergent to reduce over-sudsing. • Load is too small. Very small loads (one or two items) may become unbalanced and not spin out completely.
leaks water.	<ul style="list-style-type: none"> • Make sure the door is firmly closed. • Make sure all hose connections are tight. • Make sure the end of the drain hose is correctly inserted and secured to the drainage system. • Avoid overloading. • Use high efficiency detergent to prevent over-sudsing.
has excessive suds.	<ul style="list-style-type: none"> • Use high efficiency detergent to prevent over-sudsing. • Reduce the detergent amount for soft water, small or lightly soiled loads. • Non-HE detergent is NOT recommended.



troubleshooting and information codes

INFORMATION CODES

Information codes may be displayed to help you better understand what is occurring with your Washer.

CODE SYMBOL	MEANING	SOLUTION
dc	Unbalanced load prevented your Washer from spinning.	Redistribute the load, press the Start/Pause Button.
ds	Door is open when Washer is running.	Close the door tightly and restart the cycle. If the code reappears, call for service.
FL	Your Washer failed to lock the door.	Close the door tightly and restart the cycle. If the code reappears, call for service.
H-	Water temperature control problem. (Heater Control problem)	Call for service.
LE	Your Washer has tried to fill but has not reached the proper water level.	Call for service.
LO	The door will not unlock.	Make sure the door is firmly closed. Push the Power button to turn off your Washer, then turn it on again. If the code reappears, call for service.
E3	Motor not running properly.	Restart the cycle pressing the Start/Pause Button. If the code reappears, call for service.
nd	Your washer is not draining. It can also mean that the unit senses a small clog while draining.	Before calling for service, check the following. 1) Turn off the unit and turn it on again. 2) Select only the Spin Cycle. 3) Press the Start/Pause to drain the water. Clean the debris filter. If it still does not drain, call for service.
nF	Your Washer has tried to fill but was unsuccessful.	Make sure the water faucets are open all the way. Check for kinked hoses. Check the inlet screens on the fill hoses.
nFl	The hot/cold water hose connection is not correct.	Please connect the hot/cold water hose connection correctly.
PF	Electric service was lost when Washer was running.	Restart the cycle by pressing the Start/Pause Button.
OE	A fault is detected in the water level sensor.	Call for service
E2	Jammed Key.	Call for service
BE	Motor speed sensor problem.	Restart the cycle. If the code reappears, call for service.





































EE	Temperature sensor problem.	Restart the cycle. If the code reappears, call for service.
3E	High current detected.	Restart the cycle. If the code reappears, call for service.
2E	High/Low voltage detected.	Restart the cycle. If the code reappears, call for service.
SUD	Too many suds are detected during the washing session. The unit is put on hold until the suds are reduced. Then, the unit will go back to the operation. When it finishes washing, End and Sd codes will blink in turn.	To prevent, reduce the amount of detergent.

For any codes not listed above, call 1-800-726-7864 (1-800-SAMSUNG)

appendix

FABRIC CARE CHART

The following symbols provide garment care direction. The clothing care labels include symbols for washing, bleaching, drying and ironing, or dry cleaning when necessary. The use of symbols ensures consistency among garment manufacturers of domestic and imported items. Follow care label directions to maximize garment life and reduce laundering problems.

Wash Cycle		Special Instructions		Warning Symbols for Laundering	
	Normal		Line Dry/ Hang to Dry		Do Not Wash
	Permanent Press / Wrinkle Resistant / Wrinkle Control		Drip Dry		Do Not Wring
	Gentle/Delicates		Dry Flat		Do Not Bleach
	Hand Wash	Heat Setting			Do Not Tumble Dry
Water Temperature**			High		No Steam (added to iron)
	Hot		Medium		Do Not Iron
	Warm		Low	Dryclean	
	Cold		Any Heat		Dry Clean
Bleach			No Heat/Air		Do Not Dry Clean
	Any Bleach (when needed)	Iron-Dry or Steam Temperatures			Line Dry/ Hang to Dry
	Only Non-Chlorine (color-safe) Bleach (when needed)		High		Drip Dry
	Tumble Dry Cycle		Medium		Dry Flat
Normal			Low		For machine-washable wool. Loads should be under 8 pounds.
	Permanent Press/ Wrinkle Resistant/ Wrinkle Control				
	Gentle/ Delicates				



** The dot symbols represent appropriate wash water temperatures for various items. The temperature range for Hot is 105° - 125° F/ 41° - 52°C, for Warm 85° - 105° F/29° - 41° C and for Cold 60° - 85° F/16° - 29° C. (Wash water temperature must be a minimum of 60° F/16°C for detergent activation and effective cleaning.) The clothes Washer may not ensure these temperatures because the actual water temperatures entering your Washer are dependent on water heater settings and regional water supply temperatures. For example, cold water entering the home in the northern states during winter may be 40° F/4° C which is too cold for effective cleaning. The water temperature in this situation will need to be adjusted by selecting a warm setting, adding some hot water to the MAX FILL line or using your Washer's heating option, if available.



appendix

HELPING THE ENVIRONMENT

- Your Washer is manufactured from recyclable materials. If you decide to dispose of it, please observe local waste disposal regulations. Cut off the power cord so that the appliance cannot be connected to a power source. Remove the door so that animals and small children cannot get trapped inside the appliance.
- Do not exceed the detergent quantities recommended in the detergent manufacturers' instructions.
- Use stain removal products and bleaches before the wash cycle only when necessary.
- Save water and electricity by only washing full loads (the exact amount depends upon the program used).

DECLARATION OF CONFORMITY

This appliance complies with UL2157.

SPECIFICATIONS

TYPE	FRONT LOADING WASHER	
DIMENSIONS	Div	Inches (cm)
	A. Height-Overall	38" (96.5)
	B. Width	27" (68.6)
	C. Depth with door open 90°	50.8" (129)
	D. Depth	31.1" (80)

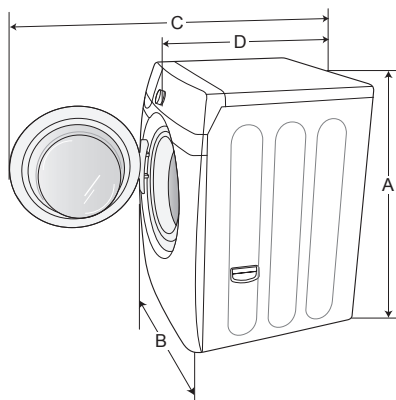

WATER PRESSURE		20-116 psi (137 kPa ~ 800 kPa)	
WEIGHT		183lbs (83 kg)	
HEATER RATING		900 W	
POWER CONSUMPTION	WASHING	120 V	140 W
	WASHING AND HEATING	120 V	960 W
	SPIN	120 V	430 W
	DRAIN	120 V	80 W
SPIN REVOLUTION	WF210*/WF220*	1100 rpm	

CYCLE CHART

Use this chart to set the best cycle and option for you laundry.

WF210*

	FUNCTIONS											OPTIONS			Time (mins)	
	Temp				Spin				Soil Level			Delay Start	Extra Rinse	My Cycle		
	H/C	W/W	W/C	C/C	H	M	L	NS	H	N	L					
Normal	•		•	•	•	•	•	•	•	•	•	•	•	•	•	54
Heavy Duty	•	•	•	•	•	•	•	•	•	•	•	•	•	•	•	95
Perm Press		•	•	•	•	•	•	•	•	•	•	•	•	•	•	51
Delicates/Hand Wash		•	•	•			•	•	•	•	•	•	•	•	•	45
Quick Wash	•	•	•	•	•	•	•	•	•	•	•	•	•	•	•	30
Rinse + Spin				•	•	•	•	•				•	•	•		20

WF220*

	FUNCTIONS											OPTIONS			Time (mins)	
	Temp				Spin				Soil Level			Delay Start	Extra Rinse	Pure Cycle		
	H/C	W/W	W/C	C/C	H	M	L	NS	H	N	L					
Normal	•		•	•	•	•	•	•	•	•	•	•	•	•		54
Heavy Duty	•	•	•	•	•	•	•	•	•	•	•	•	•	•		95
Perm Press		•	•	•	•	•	•	•	•	•	•	•	•	•		47
Sanitize	•				•	•	•			•			•	•		117
Delicates/Hand Wash		•	•	•			•	•	•	•	•	•	•	•		41
Wool			•	•			•	•		•			•	•		59
Quick Wash	•	•	•	•	•	•	•	•	•	•	•	•	•	•		38
Rinse + Spin				•	•	•	•	•				•	•			20

Temp	Spin	Soil Level
H/C: Hot/Cold	H: High	H: Heavy
W/W: Warm/Warm	M: Medium	N: Normal
W/C: Warm/Cold	L: Low	L: Light
C/C: Cold/Cold	NS: No Spin	

warranty

WARRANTY

SAMSUNG WASHER

LIMITED WARRANTY TO ORIGINAL PURCHASER

This SAMSUNG brand product, as supplied and distributed by SAMSUNG ELECTRONICS AMERICA, INC. (SAMSUNG) and delivered new, in the original carton to the original consumer purchaser, is warranted by SAMSUNG against manufacturing defects in materials and workmanship for a limited warranty period of:

- One (1) Year parts & Labor
- Two (2) years control board (part)
- Three (3) years stainless tub part
- Ten(10) years motor part

This limited warranty begins on the original date of purchase, and is valid only on products purchased and used in the United States. To receive warranty service, the purchaser must contact SAMSUNG for problem determination and service procedures. Warranty service can only be performed by a SAMSUNG authorized service center. The original dated bill of sale must be presented upon request as proof of purchase to SAMSUNG or SAMSUNG's authorized service center. SAMSUNG will provide in-home service during the warranty period at no charge, subject to availability within the contiguous United States. In-home service is not available in all areas.

To receive in-home service, product must be unobstructed and accessible to the service agent. If service is not available, SAMSUNG may elect to provide transportation of the product to and from an authorized service center.

SAMSUNG will repair, replace, or refund this product at our option and at no charge as stipulated herein, with new or reconditioned parts or products if found to be defective during the limited warranty period specified above. All replaced parts and products become the property of SAMSUNG and must be returned to SAMSUNG. Replacement parts and products assume the remaining original warranty, or ninety (90) days, whichever is longer. This limited warranty covers manufacturing defects in materials and workmanship encountered in normal, noncommercial use of this product and shall not apply to the following: damage that occurs in shipment; delivery and installation; applications and uses for which this product was not intended; altered product or serial numbers; cosmetic damage or exterior finish; accidents, abuse, neglect, fire, water, lightning, or other acts of nature or God; use of products, equipment, systems, utilities, services, parts, supplies, accessories, applications, installations, repairs, external wiring or connectors not supplied or authorized by SAMSUNG that damage this product or result in service problems; incorrect electrical line voltage, fluctuations and surges; customer adjustments and failure to follow operating instructions, maintenance and environmental instructions that are covered and prescribed in the instruction book; product removal and reinstallation; problems caused by pest infestations. This limited warranty does not cover problems resulting from incorrect electric current, voltage or supply, light bulbs, house fuses, house wiring, cost of a service call for instructions, or fixing installation errors. SAMSUNG does not warrant uninterrupted or error-free operation of the product.

EXCEPT AS SET FORTH HEREIN, THERE ARE NO WARRANTIES ON THIS PRODUCT EITHER EXPRESS OR IMPLIED, AND SAMSUNG DISCLAIMS ALL WARRANTIES INCLUDING, BUT NOT LIMITED TO, ANY IMPLIED WARRANTIES OF MERCHANTABILITY, INFRINGEMENT OR FITNESS FOR A PARTICULAR PURPOSE.

NO WARRANTY OR GUARANTEE GIVEN BY ANY PERSON, FIRM, OR CORPORATION WITH RESPECT TO THIS PRODUCT SHALL BE BINDING ON SAMSUNG. SAMSUNG SHALL NOT BE LIABLE FOR LOSS OF REVENUE OR PROFITS, FAILURE TO REALIZE SAVINGS OR OTHER BENEFITS, OR ANY OTHER SPECIAL, INCIDENTAL OR CONSEQUENTIAL DAMAGES CAUSED BY THE USE, MISUSE, OR INABILITY TO USE THIS PRODUCT, REGARDLESS OF THE LEGAL THEORY ON WHICH THE CLAIM IS BASED, AND EVEN IF SAMSUNG HAS BEEN ADVISED OF THE POSSIBILITY OF SUCH DAMAGES.

NOR SHALL RECOVERY OF ANY KIND AGAINST SAMSUNG BE GREATER IN AMOUNT THAN THE PURCHASE PRICE OF THE PRODUCT SOLD BY SAMSUNG AND CAUSING THE ALLEGED DAMAGE. WITHOUT LIMITING THE FOREGOING, PURCHASER ASSUMES ALL RISK AND LIABILITY FOR LOSS, DAMAGE, OR INJURY TO PURCHASER AND PURCHASER'S PROPERTY AND TO OTHERS AND THEIR PROPERTY ARISING OUT OF THE USE, MISUSE, OR INABILITY TO USE THIS PRODUCT. THIS LIMITED WARRANTY SHALL NOT EXTEND TO ANYONE OTHER THAN THE ORIGINAL PURCHASER OF THIS PRODUCT, IS NONTRANSFERABLE AND STATES YOUR EXCLUSIVE REMEDY.

Some states do not allow limitations on how long an implied warranty lasts, or the exclusion or limitation of incidental or consequential damages, so the above limitations or exclusions may not apply to you. This warranty gives you specific rights, and you may also have other rights, which vary from state to state.

To obtain warranty service, please contact SAMSUNG at:

SAMSUNG ELECTRONICS AMERICA, INC. – CONSUMER ELECTRONICS CUSTOMER SERVICE

105 Challenger Road Ridgefield Park, NJ 07660-0511

1-800-SAMSUNG(726-7864)

www.samsung.com



QUESTIONS OR COMMENTS?

Country	CALL	OR VISIT US ONLINE AT
U.S.A	1-800-SAMSUNG(726-7864)	www.samsung.com
MEXICO	01-800-SAMSUNG(726-7864)	www.samsung.com

Code No. DC68-02832A_EN





WF210*
WF220*

Arandela

Manual del usuario

imagina las posibilidades

Gracias por adquirir este producto Samsung.
Para recibir un servicio más completo,
registre su producto en
www.samsung.com/register



características de su nueva lavadora

1. Capacidad extra grande

Aun las prendas y mantas voluminosas quedan superlimpias. La gran capacidad deja suficiente espacio para un lavado más profundo y limpio.

2. VRT™ (Tecnología de Reducción de la Vibración)

Esta lavadora Samsung funciona con suavidad durante el centrifugado a velocidad máxima, minimizando el ruido y las vibraciones.

3. Motor inversor de accionamiento directo

¡El poder de manejarlo todo! El motor inversor de accionamiento directo suministra energía al tambor de la lavadora desde un motor reversible de velocidad variable. Un motor de accionamiento directo sin correa genera una velocidad de centrifugado más alta de 1.150 rpm para un funcionamiento más eficiente y silencioso. La lavadora también posee menos piezas móviles, lo cual se traduce en menos reparaciones.

4. Certificado Woolmark (WF220*)

El ciclo de lavado de lana en las máquinas Samsung ha sido probado y cumplió con la especificación de Woolmark Company requerida para productos de lana lavables en lavadora. Las prendas deben lavarse de acuerdo con las instrucciones que figuran en sus etiquetas, tal como lo establecen Woolmark y Samsung.

5. Desinfección (WF220*)

Al seleccionar este ciclo, el agua se calienta a una temperatura extremadamente alta para eliminar el 99,9% de las bacterias que suelen alojarse en prendas, ropa de cama o toallas. La presente certificación ha sido realizada por NSF International, una organización privada de evaluación y certificación.

Lea la etiqueta de la prenda para evitar daños a la misma.

Únicamente los ciclos de desinfección fueron diseñados para cumplir con los requisitos de este protocolo para una desinfección eficaz.



NSF Protocol P172
Desinfección en lavadoras comerciales,
residenciales y familiares

6. Pure Cycle™ (WF220*)

Usar el proceso de limpieza del tambor pure cycle ayuda a mantener su lavadora limpia incluso sin ningún detergente químico ni lejía. Mantenga su tambor limpio y sin olor con este programa de limpieza especializado.

7. Seguro para niños

La función Seguro para niños asegura que las manitos curiosas se mantengan alejadas de la lavadora.

Esta función de seguridad evita que sus hijos jueguen con el funcionamiento de la lavadora y le advierte cuando ésta se activa.

8. Inicio Retardado

Demore un ciclo por hasta 19 horas en incrementos de a una hora y aumente su comodidad al utilizar su lavadora especialmente cuando tenga que salir.



9. Pedestal con cajones de almacenamiento (Modelo N.º: WE357A7W/S/R/L/G/B)

Tiene una base de 15" opcional a disposición para elevar la lavadora y lograr así una carga y descarga más sencilla.

El pedestal también ofrece un cajón de almacenamiento incorporado que puede sostener una botella de detergente de 100 oz.

10. Apilamiento (Modelo N.º: SK-3A1/XAA, SK-4A/XAA, SK-5A/XAA)

Las lavadoras y las secadoras Samsung pueden apilarse para maximizar el espacio aprovechable. Puede adquirir un kit de apilamiento opcional en su comercio minorista de productos Samsung.

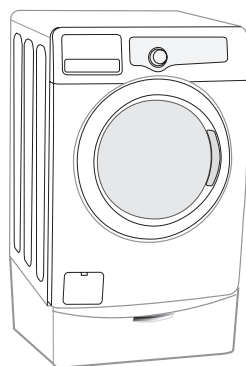

<Pedestal con cajones de almacenamiento>

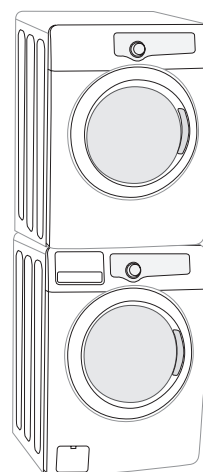

<Apilamiento>



información sobre seguridad











Felicitaciones por la compra de la nueva lavadora ActivFresh™ de Samsung. Este manual contiene información importante acerca de la instalación, el uso y el cuidado del electrodoméstico. Lea detenidamente estas instrucciones a fin de aprovechar al máximo los múltiples beneficios y funciones de la lavadora.

LO QUE NECESITA SABER SOBRE LAS INSTRUCCIONES DE SEGURIDAD

Las advertencias y las instrucciones de seguridad importantes de este manual no cubren todas las posibles condiciones y situaciones que pueden ocurrir. Es su responsabilidad actuar con sentido común, precaución y cuidado cuando instale, realice el mantenimiento y ponga en funcionamiento la lavadora.

SÍMBOLOS Y PRECAUCIONES DE SEGURIDAD IMPORTANTES

Los íconos y las señales incluidas en este manual del usuario significan lo siguiente:

 ADVERTENCIA	Peligros o prácticas inseguras que pueden causar lesiones físicas graves o la muerte.
 PRECAUCIÓN	Peligros o prácticas inseguras que pueden causar lesiones físicas leves o daños materiales.
 PRECAUCIÓN	Para reducir el riesgo de incendio, explosión, descargas eléctricas o lesiones físicas cuando usa esta lavadora, siga estas instrucciones de seguridad básicas:
	NO intente hacer nada.
	NO desarme.
	NO toque.
	Siga las instrucciones completamente.
	Desenchufe el cable de alimentación eléctrica del tomacorriente de pared.
	Asegúrese de que la máquina tenga buena conexión a tierra para evitar descargas eléctricas.
	Llame al centro de servicio técnico para obtener asistencia.
	Nota

Estas señales de advertencia están aquí para evitar que usted u otras personas sufran daños.

Siga las instrucciones completamente.

Después de leer esta sección, guárdela en un lugar seguro para consultas futuras.

 Lea todas las instrucciones antes de usar el electrodoméstico.

CONSERVE ESTAS INSTRUCCIONES



ADVERTENCIA

ADVERTENCIA: Para reducir el riesgo de incendio, descargas eléctricas o lesiones físicas cuando usa este electrodoméstico, siga las instrucciones de seguridad básicas que figuran a continuación:

1. Lea todas las instrucciones antes de usar el electrodoméstico.
2. No lave o seque prendas que han sido previamente limpiadas, lavadas, remojadas o salpicadas con gasolina, solventes de limpieza en seco u otras sustancias inflamables o explosivas, ya que emiten vapores que pueden prenderse fuego o explotar.
3. No permita que los niños jueguen sobre la lavadora o dentro de ella. Se requiere de supervisión cuando el electrodoméstico es utilizado cerca de los niños.
4. Antes de descartar el aparato o de trasladarlo para que se le efectúe el servicio técnico, retire la puerta del compartimiento de la lavadora o la secadora.
5. No introduzca la mano en el electrodoméstico si el tambor está en movimiento.
6. No instale o guarde este electrodoméstico donde quede expuesto a factores climáticos.
7. No modifique los controles.
8. No repare, reemplace ni intente realizar el mantenimiento de cualquier pieza del electrodoméstico salvo que esté recomendado específicamente en las instrucciones de mantenimiento del usuario o en las instrucciones de reparación para el usuario publicadas y que, a su juicio, usted tenga la habilidad para llevarlas a cabo.
9. No agregue gasolina, solventes de limpieza en seco u otras sustancias inflamables o explosivas al agua del lavado. Estas sustancias emiten vapores que se pueden prender fuego o explotar.
10. En ciertas circunstancias, se puede producir gas hidrógeno en un sistema de agua caliente que no se ha usado durante 2 semanas o más. **EL GAS HIDRÓGENO ES EXPLOSIVO.** Si el sistema de agua caliente no fue utilizado durante dicho período, antes de usar la lavadora o la lavadora y la secadora combinadas, abra las llaves de agua caliente y deje correr el agua por varios minutos. De esta manera, se eliminará el gas hidrógeno acumulado. Dado que el gas es inflamable, no fume ni use una llama abierta en ese momento.

CONSERVE ESTAS INSTRUCCIONES

información sobre seguridad _5

información sobre seguridad



SEÑALES DE ADVERTENCIA IMPORTANTES PARA LA INSTALACIÓN

- ☑ Enchufe el cable de alimentación en un tomacorriente de pared de 120 V/60 Hz/15 A CA o superior y utilice el tomacorriente sólo con este electrodoméstico. No use un cable prolongador.
 - Compartir el tomacorriente mural con otros electrodomésticos utilizando un multicontacto o prolongando el cable de alimentación puede provocar un incendio o una descarga eléctrica.
 - No utilice un transformador eléctrico. Puede provocar un incendio o una descarga eléctrica.
 - Asegúrese de que el voltaje, la frecuencia y la corriente son los mismos que los relacionados en las especificaciones del producto. Si no lo hace puede provocar un incendio o una descarga eléctrica.

La instalación de este electrodoméstico la debe efectuar un técnico cualificado o una empresa de servicios.

- Si no lo hace, puede provocar una descarga eléctrica, un incendio, una explosión, problemas con el producto o lesiones.

Retire regularmente todas las sustancias extrañas, como polvo o agua, de los terminales y los puntos de contacto de la alimentación con un paño seco.

- Desenchufe el cable de alimentación y límpielo con un paño seco.
- Si no lo hace puede provocar un incendio o una descarga eléctrica.

Enchufe el cable de alimentación en un tomacorriente de pared en la dirección adecuada de manera que el cable baje hacia el suelo.

- Si enchufa el cable de alimentación en el tomacorriente en la dirección opuesta, los cables eléctricos del interior del cable se pueden dañar y se puede provocar un incendio o una descarga eléctrica.



Este electrodoméstico debe conectarse a tierra correctamente.

La toma de tierra no se ha de conectar a una conducción de gas o de agua ni a la línea telefónica.

- Un conexión a tierra incorrecta puede provocar una descarga eléctrica, un incendio, una explosión o problemas con el producto.
- Nunca enchufe el cable de alimentación en un tomacorriente que no esté conectado a tierra correctamente. Asegúrese de que la toma guarde conformidad con los códigos locales y nacionales.



No instale este electrodoméstico cerca de un calefactor o materiales inflamables.

No instale este electrodoméstico en un lugar húmedo, con aceites o polvo, ni expuesto a la luz directa del sol o al agua (gotas de lluvia).

No instale este electrodoméstico en un lugar donde pueda haber fugas de gas.

- Puede provocar un incendio o una descarga eléctrica.

Enchufe el cable de alimentación firmemente en el tomacorriente de pared. No utilice un cable de alimentación dañado ni un tomacorriente que esté flojo.

- Puede provocar un incendio o una descarga eléctrica.

No tire del cable de alimentación ni lo doble excesivamente.

No tuerza ni ate el cable de alimentación.

No cuelgue el cable de alimentación de un objeto metálico, no coloque objetos pesados sobre él, no inserte el cable de alimentación entre objetos ni lo empuje en un espacio detrás del electrodoméstico.

- Puede provocar un incendio o una descarga eléctrica.

No tire del cable de alimentación para desenchufarlo.

- Desenchufe el cable de alimentación sujetándolo por el enchufe.
- Si no lo hace puede provocar un incendio o una descarga eléctrica.



Si el enchufe o el cable de alimentación están dañados, comuníquese con el centro de servicio más cercano.



SEÑALES DE PRECAUCIÓN PARA LA INSTALACIÓN



Este electrodoméstico debe estar ubicado de manera tal que se pueda acceder al enchufe.

- Si no lo hace puede provocar un incendio o una descarga causados por fugas eléctricas.

Instale el electrodoméstico sobre una superficie nivelada que pueda soportar su peso.

- Si no lo hace pueden producirse vibraciones anormales, ruidos o problemas con el producto.



Desenchufe el electrodoméstico si no lo va a utilizar durante un período prolongado o durante una tormenta con aparato eléctrico.

- Si no lo hace puede provocar un incendio o una descarga eléctrica.



SEÑALES DE ADVERTENCIA IMPORTANTES DURANTE EL USO



Si el electrodoméstico se inunda, desconéctelo inmediatamente y llame al centro de servicio más cercano.

Si el electrodoméstico genera ruidos extraños, olores de quemado o humo, desconéctelo inmediatamente y llame al centro de servicio más cercano.

- Si no lo hace puede provocar un incendio o una descarga eléctrica.

En caso de fugas de gas (como propano, LP, etc.), ventile inmediatamente sin tocar el enchufe. No toque el electrodoméstico ni el cable de alimentación.

- No utilice un ventilador.
- Una chispa puede provocar un incendio o una explosión.

No lave prendas contaminadas con gasolina, queroseno, benceno, disolventes de pinturas, alcohol u otras sustancias inflamables o explosivas.

- Puede provocar una descarga eléctrica, un incendio o una explosión.

No abra la puerta de la lavadora por la fuerza mientras esté en funcionamiento (lavado a alta temperatura/secado/centrifugado).

- El agua que salga de la lavadora puede causar quemaduras o convertir el suelo en resbaladizo.
Puede causar lesiones personales.

- Abrir la puerta por la fuerza puede dañar el producto o causar lesiones personales.

Asegúrese de quitar el embalaje (goma espuma, poliestireno) del fondo de la lavadora antes de utilizar ésta.

No introduzca las manos bajo la lavadora.

- Puede causar lesiones personales.

información sobre seguridad

-  No toque el enchufe con las manos mojadas.
- Puede causar lesiones personales.
- No apague el electrodoméstico desenchufándolo mientras esté en funcionamiento.
- Si vuelve a enchufar el electrodoméstico en el tomacorriente puede originar una chispa y causar una descarga eléctrica o un incendio.
- Mantenga los materiales del embalaje fuera del alcance de los niños, ya que son peligrosos para éstos.
- Si un niño introduce la cabeza en una bolsa se puede asfixiar.
- No permita que los niños o las personas inestables utilicen la lavadora sin supervisión.
- Si lo hace puede provocar una descarga eléctrica, quemaduras o lesiones.
- No introduzca la mano ni objetos de metal bajo la lavadora mientras ésta esté en funcionamiento.
- Se puede causar lesiones personales.

-  No trate de reparar, desensamblar ni modificar la lavadora usted mismo.
- No utilice un fusible (de cobre, cable de acero, etc) que no esté normalizado.
 - Para reparar o volver a instalar el electrodoméstico comuníquese con el centro de servicio más cercano.
 - Si no lo hace puede provocar una descarga eléctrica, un incendio, problemas con el producto o lesiones.

-  Si alguna sustancia extraña, como agua, se introduce en el electrodoméstico, desenchufe el cable de alimentación y comuníquese con el centro de servicio más cercano.
- Si no lo hace puede provocar un incendio o una descarga eléctrica.
- Si se afloja la manguera de suministro de agua del grifo y se inunda el electrodoméstico, desenchufe el cable de alimentación.
- Si no lo hace puede provocar un incendio o una descarga eléctrica.



SEÑALES DE PRECAUCIÓN DURANTE EL USO

-  Si la lavadora está contaminada por sustancias extrañas, como detergente, tierra, restos de alimentos, etc. desenchufe el cable de alimentación y limpie la lavadora con un paño suave humedecido.
- Si no lo hace se puede producir decoloración, deformación, daños u óxido.
- El cristal frontal se puede romper con un impacto fuerte. Sea cuidadoso cuando utilice la lavadora.
- La rotura del cristal puede causar lesiones.
- Ante una falla de suministro de agua o cuando se vuelve a conectar la manguera de suministro, abra lentamente la llave del agua.
- Abra lentamente la llave del agua tras un periodo prolongado de falta de uso.
- La presión del aire de la manguera de suministro o de la conducción de agua puede dañar una pieza o provocar fugas de agua.
- Si durante el funcionamiento hay una falla en el drenaje, compruebe éste.
- Si se utiliza la lavadora inundada por una falla en el drenaje, se puede provocar una descarga eléctrica o un incendio.

Introduzca completamente la ropa en la lavadora para que no pueda quedar atrapada por la puerta.

- Si la ropa queda atrapada por la puerta, se puede dañar la ropa o la lavadora, o puede haber fugas de agua.

Asegúrese de que la llave del agua esté cerrada cuando la lavadora no se utiliza.

- Asegúrese de que el tornillo del conector de la manguera de suministro del agua esté correctamente apretado.
- Si no lo hace puede provocar daños materiales o lesiones.

Compruebe si la junta de goma está contaminada por sustancias extrañas (suciedad, hilos, etc.).

- Si la puerta no cierra completamente, se pueden producir fugas de agua.

Antes de utilizar el producto, abra la llave del agua y compruebe si el conector de la manguera de suministro del agua está firmemente asegurado y que no haya fugas de agua.

- Si los tornillos o el conector de la manguera de suministro del agua están flojos, puede haber fugas de agua.

- No se suba encima del electrodoméstico ni coloque encima de éste objetos (como ropa, velas o cigarrillos encendidos, platos, productos químicos, objetos metálicos, etc.)
 - Puede provocar una descarga eléctrica, un incendio, problemas con el producto o lesiones.

No haga funcionar el electrodoméstico con las manos mojadas.

- Puede causar lesiones personales.

No rocíe materiales volátiles, como insecticidas, en la superficie del electrodoméstico.

- Además de ser perjudiciales para las personas, también pueden provocar una descarga eléctrica, un incendio o problemas con el producto.

No coloque objetos que generen campos electromagnéticos cerca de la lavadora.

- Puede causar lesiones por un malfuncionamiento.

No toque el agua que se drena durante el lavado a alta temperatura o durante el ciclo de secado ya que está caliente.

- Puede causar lesiones personales o quemaduras.

No lave, centrifugue ni seque alfombrillas o prendas impermeables(*).

- No lave alfombrillas gruesas y espesas aunque lleven la marca de lavado en la etiqueta.
- Se pueden causar lesiones o dañar la lavadora, las paredes, el suelo o la ropa debido a vibraciones anormales.

* Ropa de cama de lana, fundas de lluvia, ropa para pescar, pantalones de esquí, bolsas de dormir, cubiertas de pañales, chándales, cubiertas de bicicletas, motos y automóviles, etc.

No haga funcionar la lavadora sin el cajón del detergente.

- Se puede provocar una descarga eléctrica o lesiones debido a fugas de agua.

No toque el interior de la tina durante o inmediatamente después del secado, ya que está caliente.

- Puede causar quemaduras.

No introduzca las manos en el cajón del detergente después de abrirlo.

- Se puede dañar la mano ya que ésta puede quedar atrapada por el dispositivo de introducción del detergente.

información sobre seguridad

No introduzca ningún objeto (como zapatos, restos de comida, animales) que no sea ropa en la lavadora.

- Se puede dañar la lavadora, causar lesiones o la muerte en caso de mascotas por vibraciones anormales.

No presione los botones con objetos afilados, como alfileres, cuchillos, las uñas, etc.

- Puede provocar una descarga eléctrica o lesiones personales.

No lave ropa contaminada por aceites, cremas o lociones que se utilizan normalmente en los establecimientos para el cuidado de la piel o en las clínicas de masajes.

- Se puede deformar la junta de goma y provocar fugas de agua.

No deje objetos de metal, como horquillas o clips, ni lejía en la tina durante periodos prolongados de tiempo.

- Se puede oxidar la tina.
- Si comienza a aparecer óxido en la superficie de la tina, aplique un agente limpiador (neutro) sobre la superficie y utilice una esponja para limpiarla. Nunca utilice un cepillo de metal.

No utilice detergentes de limpieza en seco directamente ni lave, enjuague ni centrifugue ropa contaminada por detergentes de limpieza en seco.

- Se puede producir una combustión espontánea o un incendio por el calor de la oxidación del aceite.

No utilice agua caliente de los dispositivos de calentamiento o enfriamiento del agua.

- Podría tener problemas con la lavadora.

No utilice jabón natural para lavado a mano en la lavadora.

- Si se endurece y se acumula en el interior de la lavadora, puede causar problemas en el producto, como decoloración, óxido y malos olores.

No lave prendas grandes como ropa de cama dentro de una red.

- Coloque medias y sujetadores en una red y lávelos junto con otra ropa.
- De no hacerlo se pueden producir lesiones personales por las vibraciones anormales.

No utilice detergente endurecido.

- Si se acumula en el interior de la lavadora, puede provocar fugas de agua.

No lave alfombras ni felpudos.

- Si lava una alfombra o felpudo, se acumulará arena en el interior de la lavadora. Puede provocar errores como la falta de drenaje.



ADVERTENCIA

SEÑALES DE ADVERTENCIA IMPORTANTES DURANTE LA LIMPIEZA



No limpie el electrodoméstico rociando directamente agua dentro de él.

No utilice benceno, disolventes ni alcohol para limpiar el electrodoméstico.

- Puede provocar decoloración, deformación, daños, incendio o descarga eléctrica.

Antes de la limpieza o las tareas de mantenimiento, desenchufe el electrodoméstico del tomacorriente de la pared.

- Si no lo hace puede provocar un incendio o una descarga eléctrica.

contenido

INSTALACIÓN DE SU LAVADORA	12	Comprobación de las partes
	13	Cumplir con los requisitos de instalación
	13	Suministro eléctrico
	13	Conexión a tierra
	14	Agua
	14	Drenaje
	14	Piso
	14	Consideraciones acerca de la ubicación
	14	Instalación del electrodoméstico en un gabinete o en un hueco
	15	Instalación de la lavadora
LAVADO DE UNA CARGA DE ROPA	18	Cómo cargar la lavadora
	19	Cómo comenzar
	20	Descripción general del panel de control
	22	Seguro para niños
	23	Sólo centrifugado
	23	Más prendas 
	23	Mi ciclo (WF210*)
	24	Uso del detergente
	24	Características
LIMPIEZA Y MANTENIMIENTO DE SU LAVADORA	26	Limpieza del exterior
	26	Limpieza del interior
	26	Limpieza de los dosificadores
	26	Cómo guardar la lavadora
	27	Limpieza del filtro de residuos
	28	Limpieza del sello/fuelle de la puerta
	28	Mantenimiento de la cubierta superior y del marco frontal
	29	Pure Cycle™ (WF220*)
SOLUCIÓN DE PROBLEMAS Y CÓDIGOS DE INFORMACIÓN	30	Controle estos puntos si su lavadora...
	32	Códigos de información
APÉNDICE	34	Tabla de indicaciones sobre la tela
	36	Ayuda al medioambiente
	36	Declaración de conformidad
	36	Especificaciones
	37	Tabla de ciclos
GARANTÍA	38	Garantía

instalación de su lavadora

COMPROBACIÓN DE LAS PARTES

Desembale la lavadora e inspecciónela para controlar que no se hayan producido daños durante el transporte. Compruebe que haya recibido todos los elementos que se muestran a continuación. Si la lavadora sufrió daños durante el transporte, o si falta algún elemento, comuníquese con el 1-800-SAMSUNG(7267864).

Para evitar lesiones físicas o tirones, use guantes protectores cada vez que levante o transporte la unidad.

 Mantenga los materiales del embalaje fuera del alcance de los niños, ya que son peligrosos para éstos.
ADVERTENCIA - Si un niño mete la cabeza en una bolsa se puede asfixiar.

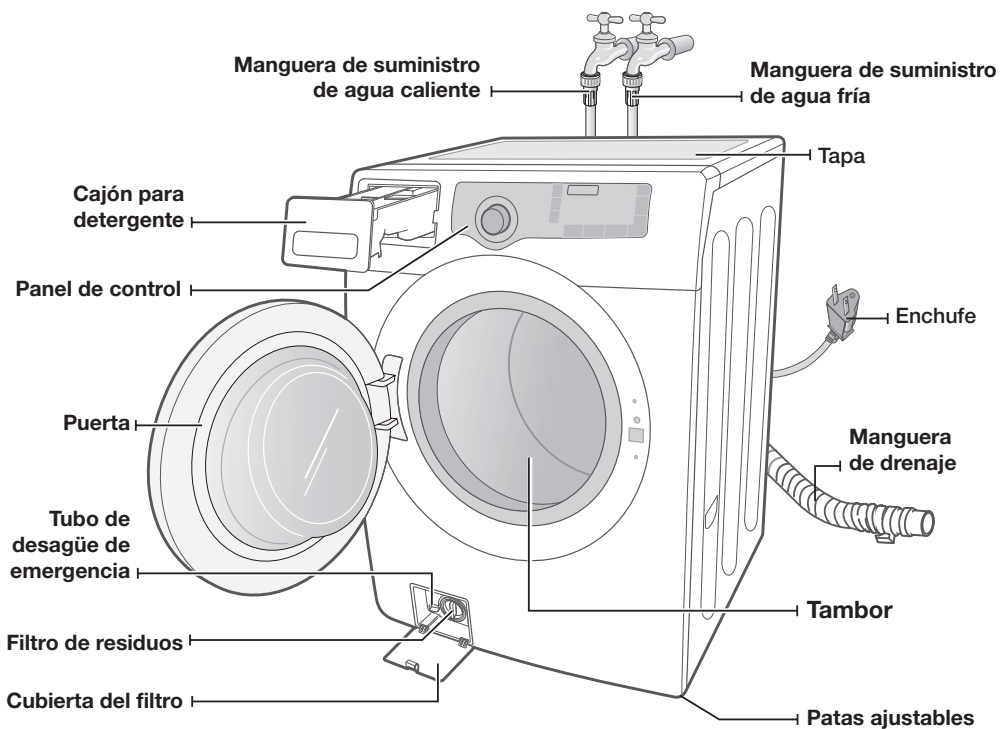

Partes suministradas



Llave inglesa



Tapones para los orificios de los tornillos

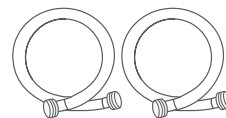

Mangueras de suministro de agua



Guía de la manguera



Manual de instrucciones

Herramientas necesarias

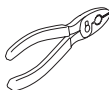

Pinzas



Destornillador plano



CUMPLIR CON LOS REQUISITOS DE INSTALACIÓN

Suministro eléctrico

- Fusible o disyuntor de 120 voltios, 60 Hz, 15 A
- Se recomienda contar con un circuito derivado individual destinado únicamente a la lavadora.
- La lavadora está equipada con un cable de alimentación.



PRECAUCIÓN

Nunca utilice un cable prolongador.

Conexión a tierra

ES PRECISO QUE ESTE ELECTRODOMÉSTICO ESTÉ CONECTADO A TIERRA.

Este electrodoméstico debe conectarse a tierra. En caso de que el electrodoméstico funcione mal o se descomponga, la conexión a tierra reducirá el riesgo de descarga eléctrica al ofrecer una vía de menos resistencia a la corriente eléctrica.

Este electrodoméstico está equipado con un cable de alimentación que cuenta con un enchufe de tres pines con conexión a tierra para utilizar en un tomacorriente con conexión a tierra.



ADVERTENCIA

La conexión inadecuada del conductor de conexión a tierra del equipo puede dar como resultado un riesgo de descarga eléctrica. Consulte a un electricista o técnico calificado si le surgen dudas acerca de si la conexión a tierra del electrodoméstico es adecuada. No modifique el enchufe provisto con el aparato. Si no entra en el tomacorriente, solicite a un electricista calificado que instale el tomacorriente adecuado.

PRECAUCIONES DE SEGURIDAD IMPORTANTES

- Para evitar el riesgo de incendio, descarga eléctrica o lesiones físicas innecesarias, todo el cableado y la conexión a tierra deben realizarse en conformidad con el Código Eléctrico Nacional, ANSI/FNPA, Nro. 70, la revisión más reciente, y los códigos y ordenanzas locales. Es exclusiva responsabilidad del propietario del electrodoméstico proveer los servicios eléctricos adecuados para este electrodoméstico.



PRECAUCIÓN

Nunca conecte el cable a tierra a las tuberías de plástico, las tuberías de gas o a las cañerías de agua caliente.



instalación de su lavadora

Agua

Para llenar correctamente la lavadora en el tiempo correcto, se requiere una presión de agua de 20 a 116 psi (137-800 kPa).

Una presión de agua inferior a 20 psi (137 kPa) puede ocasionar fallas en la válvula de agua o impedir que la válvula de agua se cierre completamente. O puede prolongar el tiempo de llenado más allá de lo permitido por los controles de la lavadora y que, como resultado, la lavadora se apague. En los controles se establece un límite de tiempo en caso de que una manguera interna se afloje y se inunde la casa.

Las llaves de agua deben estar colocadas dentro de los 4 pies (122 cm) de distancia de la parte posterior de la lavadora para las mangueras de entrada provistas con ella.

 Las mangueras de entrada accesorias están disponibles en varias longitudes hasta 10 pies (305 cm) para llaves que se encuentren alejadas de la parte posterior de la lavadora.

Para evitar la posibilidad de que se produzcan daños a causa del agua:

- Las llaves de agua deben ser de fácil acceso.
- Cierre las llaves cuando no use la lavadora.
- Verifique periódicamente que no haya pérdidas de agua que provengan de los accesorios de la manguera de entrada de agua.



ADVERTENCIA

Controle que todas las conexiones de la válvula y de la llave de agua no presenten pérdidas.

Drenaje

La altura recomendada de la toma de agua es de 18 pulg. (46 cm). La manguera de drenaje debe ajustarse por medio del gancho de la manguera de drenaje al tubo vertical. La toma de agua debe tener la suficiente longitud como para aceptar el diámetro exterior de la manguera de drenaje. La manguera de drenaje viene conectada de fábrica.

Piso

Para un mejor desempeño, la lavadora debe estar instalada sobre un piso de construcción sólida. Posiblemente los pisos de madera necesiten reforzarse para minimizar la vibración y/o los desequilibrios de la carga. Las superficies alfombradas o con revestimiento sintético son factores que contribuyen a la vibración y pueden provocar que la lavadora se mueva levemente durante el ciclo de centrifugado.



PRECAUCIÓN

Nunca instale la lavadora sobre una plataforma o sobre una estructura con soportes poco resistentes.

Consideraciones acerca de la ubicación

No instale la lavadora en áreas donde el agua se congele, dado que la lavadora siempre mantendrá algo de agua en el área de la válvula de agua, la bomba y la manguera. Esto puede ocasionar daños a la bomba, las mangueras y demás componentes.

Instalación del electrodoméstico en un gabinete o en un hueco

DEJE UN ESPACIO LIBRE MÍNIMO CUANDO INSTALE EL ELECTRODOMÉSTICO EN UN GABINETE O EN UN HUECO:

Laterales – 1 pulgada (2,5 cm)

Parte superior – 17 pulgadas (43,2 cm)

Parte posterior – 4 pulgadas (10,2 cm)

Frente del gabinete – 2 pulgadas (5,1 cm)

Si la lavadora y la secadora se instalan una junto a la otra, el frente del gabinete debe contar por lo menos con una abertura sin obstrucciones de 72 pulg² (465 cm²). La lavadora únicamente no requiere una abertura específica.

INSTALACIÓN DE LA LAVADORA

PASO 1

Seleccionar una ubicación

 Antes de instalar la lavadora, asegúrese de que la ubicación:

- Tenga una superficie resistente y nivelada sin alfombras ni revestimientos para pisos que puedan obstruir los orificios de ventilación.
- No tenga polvo ni sustancias extrañas.
- Esté alejada de la luz solar directa.
- Tenga una ventilación adecuada.
- No corra riesgos de congelamiento (menos de 32 °F o 0 °C).
- Esté alejada de las fuentes de calor, tales como el aceite o el gas.
- Tenga suficiente espacio como para que la lavadora no quede apoyada sobre su cable de alimentación.

PASO 2

Retirar los tornillos de transporte

Antes de utilizar la lavadora, debe quitar los cuatro tornillos de transporte de la parte posterior de la unidad.

1. Afloje todos los tornillos con la llave provista.
2. Deslice el tornillo y el separador hacia arriba y retire el tornillo con la arandela a través del orificio de la parte posterior de la lavadora. Repita el proceso para cada tornillo.
3. Cubra los orificios con los tapones de plástico suministrados.
4. Conserve los tornillos de transporte y las arandelas en caso de que los necesite en el futuro.

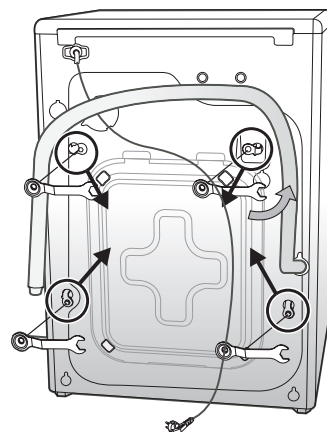



instalación de su lavadora

PASO 3

Instalación de la lavadora

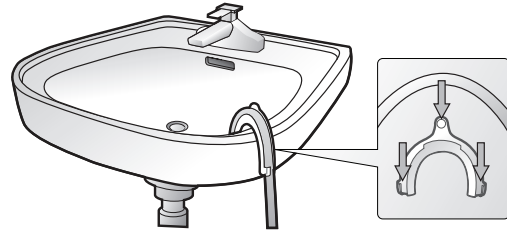
1. Coloque la manguera de drenaje en el drenaje (tina, fregadero, toma de agua). Si conecta la manguera de drenaje a una toma de agua, asegúrese de que NO haya una conexión hermética entre la manguera de drenaje y la toma de agua. La toma de agua debe estar a una altura de 18 pulgadas o 46 cm como mínimo y a no más de 96 pulgadas.



-  Siempre se debe tener la precaución de evitar plegar o dañar la manguera de drenaje. Para obtener mejores resultados, la manguera de drenaje no debe presentar obstrucciones de ninguna índole: codos, acoplamientos o longitudes excesivas. En caso de que no se pueda colocar la manguera de drenaje convenientemente a una altura de 18 pulg. o 46 cm., colóquela en un soporte.

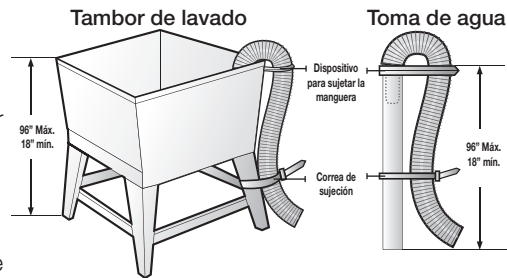

2. Antes de conectar las mangueras de entrada en las tomas de agua, compruebe las uniones interiores en ambos extremos.

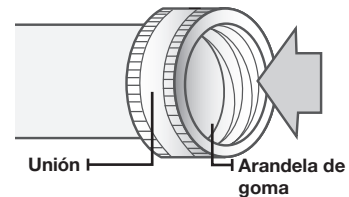

3. Controle la manguera de entrada para asegurarse de que haya una arandela dentro de cada manguera de carga. Enrosque las mangueras de entrada a las conexiones de las llaves de agua CALIENTE y FRÍA. En el otro extremo de la manguera, verifique que haya una arandela de goma por manguera y conecte cada manguera de carga a la válvula de agua. Asegúrese de conectar la manguera con la leyenda impresa que dice "HOT" (Caliente) a la llave de agua CALIENTE. Ajuste a mano hasta que quede ceñido, a continuación, dé dos tercios de giro con la pinza.

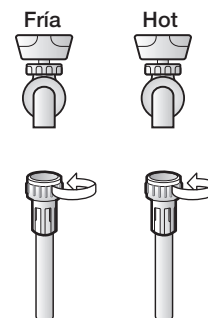

-  Para usar el agua correctamente, conecte tanto la válvula de agua CALIENTE como la de agua FRÍA. Si alguna de ellas o ambas están desconectadas, aparecerá el error "nF" (no hay carga).



4. Abra el suministro de agua CALIENTE y FRÍA y controle todas las conexiones a la válvula y a la llave de agua para verificar si hay pérdidas.

Leyenda impresa
"Fría"

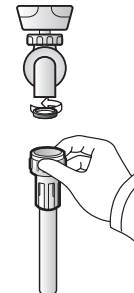

Leyenda impresa
"Caliente"

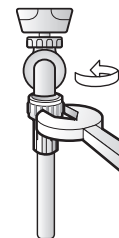

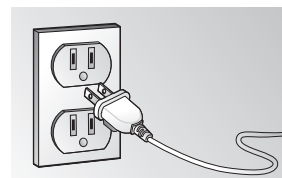

5. Enchufe el cable de alimentación a un tomacorriente aprobado de tres pines, correctamente conectado a tierra, de 120 voltios y 60 Hz, protegido por un fusible o un disyuntor de 15 A.

La lavadora está conectada a tierra a través del tercer pin del cable de alimentación cuando se lo enchufa a un tomacorriente de tres pines con conexión a tierra.

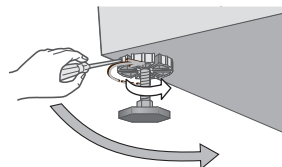
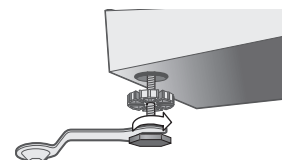

6. Deslice la lavadora hasta dejarla en su lugar.
7. Nivele la lavadora girando manualmente las patas niveladoras hacia adentro o hacia afuera según sea necesario o para ello use la llave incluida con la lavadora. Cuando la lavadora esté nivelada, ajuste las tuercas usando la llave o un destornillador de cabeza plana (-).



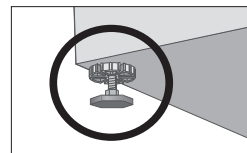
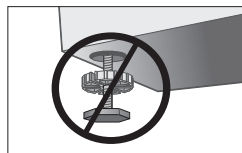

-  Las cuatro caras de la lavadora deben quedar niveladas. Se debe usar un nivelador de carpintero en las cuatro esquinas de la lavadora. Se ha de comprobar tras una docena de lavados.

-  Evite el daño de las patas. No mueva la lavadora a menos que las tuercas de bloqueo se encuentren sujetas a la parte inferior de la misma.



lavado de una carga de ropa

CÓMO CARGAR LA LAVADORA

- Puede cargar el tambor con ropa seca, sin doblar, pero **NO LO SOBRECARGUE**.
 - La sobrecarga puede reducir la eficacia del lavado, causar desgaste adicional y posiblemente causar pliegues o arrugas en las prendas.
 - Lave prendas delicadas, tales como los brassieres, los calcetines y demás lencería, en el ciclo Delicates (Ropa delicada) con prendas livianas similares.
 - Cuando lave artículos voluminosos o algunos artículos más pequeños, no cargue el tambor completamente; coloque, por ejemplo, un tapete, una almohada, muñecos de peluche, o uno o dos suéteres, agregue algunas toallas para que el lavado y el centrifugado resulten más eficaces.
-  Durante el ciclo de centrifugado, la lavadora puede agregar agua adicional para redistribuir el desequilibrio excesivo dentro del tambor.
- Cuando lava cargas muy sucias, no sobrecargar la lavadora es muy importante para garantizar un lavado de óptima calidad.
 - Para agregar una prenda que se había olvidado:
 1. Presione el botón **Power (Encendido)**.
 2. Presione el botón **Start/Pause (Inicio/Pausa)**.
 3. Espere hasta que la luz de la traba de la puerta se apague (5 segundos).
 4. Agregue la prenda, cierre la puerta y presione el botón **Start/Pause (Inicio/Pausa)**. Después de una pausa de 10 segundos, se reanudará el ciclo.
-  Para garantizar un lavado a fondo, agregue la prenda dentro de los cinco minutos posteriores al comienzo del ciclo de lavado.

CÓMO COMENZAR

1. Cargue la lavadora.
2. Cierre la puerta.
3. Presione el botón **Power (Encendido)**.
4. Vierta detergente y aditivos en el dosificador (consulte las páginas 20~21).
5. Seleccione el ciclo apropiado y las opciones para la carga (consulte las páginas 18~19).
6. Presione el botón **Start/Pause (Inicio/Pausa)**.
7. Se iluminará la luz del indicador Wash (lavado).
8. El tiempo del ciclo calculado aparecerá en la pantalla.
Es posible que el tiempo fluctúe para indicar mejor el tiempo restante en el ciclo.

 El tiempo real requerido para un ciclo puede diferir del estimado en la pantalla dependiendo de la presión y la temperatura del agua, el detergente y la ropa.

9. Antes de que la lavadora comience a llenarse, se escuchará una serie de sonidos semejantes a un “clic” para controlar la traba de la puerta y que se efectúe un drenaje rápido.

-  • Cuando finaliza el ciclo, la luz de la Traba de la puerta se apaga y la palabra “End” (Fin) aparece en la pantalla.
- NO intente abrir la puerta hasta que la luz de la traba de la puerta se haya apagado. Para agregar una prenda que se haya olvidado, consulte la sección “Cómo cargar la lavadora”. (página 19)
 - Cuando la lavadora reinicia el funcionamiento después de una pausa, espere a que produzca una demora de hasta 15 segundos antes de que el ciclo continúe.
 - Si presiona Power (Encendido), se cancelará el ciclo y la lavadora se detendrá.
 - Las luces del indicador Wash (Lavado), Rinse (Enjuague) y Spin (Centrifugado) se iluminan durante dichas fases del ciclo.

lavado de una carga de ropa

DESCRIPCIÓN GENERAL DEL PANEL DE CONTROL

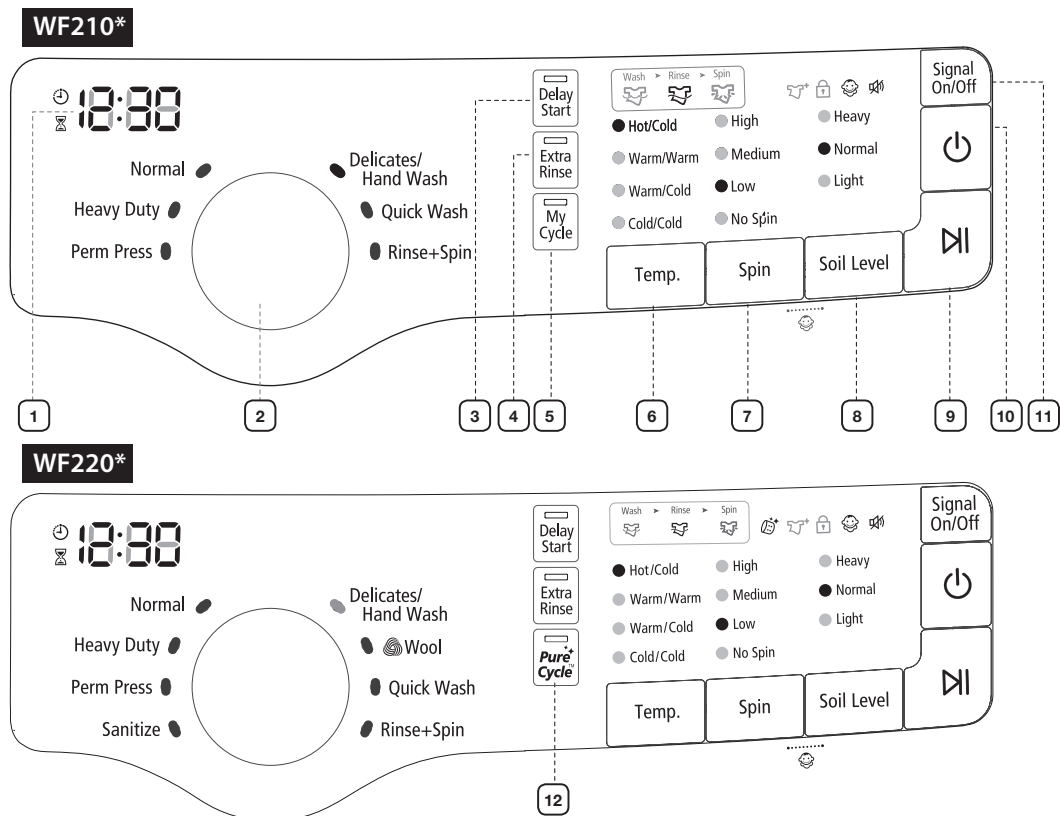

1 Pantalla gráfica digital

Muestra el tiempo restante del ciclo, toda la información del ciclo y los mensajes de error.

2 Selector de ciclos

Seleccione el ciclo apropiado para el tipo de carga. Esto determinará el patrón de giro y la velocidad de centrifugado del ciclo.



Para minimizar la formación de arrugas de la ropa, seleccione el ciclo Perm Press (Plancha permanente).

Normal - Para la mayor parte de las telas, entre ellas, el algodón, el lino y las prendas moderadamente sucias.

Heavy Duty (Servicio pesado) - para telas resistentes que no destiñen y prendas muy sucias.

Perm Press (Plancha permanente) - para telas sintéticas que no necesitan planchado y prendas ligeramente a moderadamente sucias.

Sanitize (Desinfección) - Para prendas muy sucias y que no destiñen. Este ciclo calienta el agua a 150 °F (65 °C) para eliminar las bacterias (WF220*).



Si selecciona Pause (Pausa) durante la fase de calentamiento del ciclo Sanitize (Desinfección), la puerta de la lavadora permanecerá trabada por su seguridad.

Delicates/Hand Wash (Ropa delicada/Lavado a mano) - para telas finas, brassieres, lencería de seda y otras telas para ser lavadas a mano únicamente. Para obtener mejores resultados, use detergente líquido.



	<p>Wool (Lana) - Para lana que se pueda lavar en lavadora. Las cargas deben tener un peso inferior a las 8 libras (3,62 kg) (WF220*). Se recomienda una carga de 4,4 libras (2 kg) o menos.</p> <ul style="list-style-type: none"> El ciclo Lana lava la ropa moviendo el tambor horizontalmente para mantener las características de las fibras de lana y no dañar la ropa. Se detiene durante algún tiempo para permitir que la ropa se remoje. Esta parada no significa un problema. Se aconseja utilizar detergente neutro para no dañar la ropa y mejorar el lavado. <p> El ciclo de lavado de lana de este artefacto ha sido aprobado por Woolmark para el lavado de productos Woolmark lavables en lavadora siempre y cuando los productos se laven conforme a las instrucciones de la etiqueta de la prenda y aquellas del fabricante de la lavadora, M0914 (número de aprobación de Woolmark).</p> <p>Quick Wash (Lavado rápido) - Para prendas ligeramente sucias que se necesitan con urgencia.</p> <p>Rinse + Spin (Enjuagado + Centrifugado) - Úselo para cargas que necesitan únicamente enjuague o para agregar a la carga suavizante de telas que se añade durante el enjuague.</p>
3	Inicio retardado botón Cualquier ciclo puede retardarse hasta 19 horas en incrementos de una hora. La hora en pantalla indica el tiempo en el cual comenzará el lavado.
4	Enjuague extra botón Agregue un enjuague adicional al final del ciclo para remover los aditivos y perfumes del lavado con mayor eficacia.
5	Mi ciclo botón (WF210*) Elija su ciclo favorito, incluyendo temperatura, centrifugado, opción de nivel de suciedad, etc (consulte la pág. 23).
6	Botón de selección Temperatura Presione este botón repetidamente para rotar entre las distintas opciones disponibles de temperatura del agua. Hot/Cold (Caliente/Frío) - Ropa blanca y prendas muy sucias que no destiñen. Warm/Warm (Tibia/Tibia) - Prendas que no destiñen. Cuando se selecciona enjuagar con agua tibia, sólo el enjuague final se realizará con agua tibia. Los demás enjuagues se efectuarán con agua fría para preservar la energía. Warm/Cold (Tibia/Frío) - Prendas moderadamente sucias, que no destiñen; la mayoría de las prendas sin arrugas. Cold/Cold (Frío/Frío) - Prendas de colores vivos, ligeramente sucias.
7	Botón de selección Centrifugado Presione este botón repetidamente para rotar entre las distintas opciones de velocidad de centrifugado. High (Alta) - Use para la ropa interior, las camisetas, los jeans y los algodones resistentes. Medium (Mediana) - Use para jeans, prendas sin arrugas o que no necesitan planchado y telas sintéticas. Low (Baja) - Use para las prendas delicadas que necesitan un centrifugado a velocidad lenta. No Spin (Sin centrifugado) - drene la lavadora sin centrifugar. Útil para prendas extremadamente delicadas que no puedan tolerar el centrifugado. Spin Only (Sólo centrifugado) - Sólo se ejecuta el ciclo de centrifugado.
8	Botón de selección Nivel suciedad Presione el botón para seleccionar el nivel de suciedad y el tiempo de lavado. Heavy (Muy sucia) - Para prendas muy sucias. Normal (Normal) - Para prendas moderadamente sucias. Esta opción es la mejor para la mayoría de las cargas. Light (Ligeramente sucia) - Para prendas ligeramente sucias.
9	Botón de selección Inicio/Pausa Presiónelo para detener y reiniciar los programas.
10	Botón Encendido Presiónelo una vez para encender la lavadora. Vuelva a presionarlo para apagar la lavadora. Si la lavadora permanece encendida durante más de 10 minutos sin que se toque ninguno de los botones, se apagará automáticamente.
11	Botón de selección Señal Presione el botón Señal para encender o apagar la señal.
12	Botón Pure Cycle™ (WF220*) Úselo para limpiar el tambor. Limpia la suciedad y bacterias del tambor. Se recomienda el uso regular (después de 40 lavados). No es necesario detergente ni lejía (véase la página 29).



lavado de una carga de ropa

Seguro para niños

Esta función evita que los niños jueguen con la lavadora.

Activación de la función Seguro para niños

Mantenga presionados simultáneamente los botones **Spin (Centrifugado)** y **Soil Level (Nivel suciedad)** durante aproximadamente 3 segundos.

- Si la función Seguro para niños está activada, la puerta se bloquea y la lámpara de "Child lock (Seguro para niños) [🔒]" se ilumina.
- Si se presiona el botón **Start/Pause (Inicio/Pausa)** después de activar la función de Seguro para niños, no funciona ningún botón, excepto **Power (Encendido)**.
- Si se presiona un botón cuando los botones están bloqueados, la lámpara de "Child lock (Seguro para niños) [🔒]" parpadea.

Pausa en la función Seguro para niños

Cuando la puerta está bloqueada o los botones están bloqueados por la función Seguro para niños, puede hacer una pausa en la función de seguro para niños durante 1 minuto al mantener presionados simultáneamente los botones **Spin (Centrifugado)** y **Soil Level (Nivel suciedad)** durante aproximadamente 3 segundos.

- Si el modo de Seguro para niños está en pausa temporalmente, el bloqueo de la puerta se libera durante 1 minuto para comodidad del usuario. Durante este tiempo, la lámpara de "Child lock (Seguro para niños) [🔒]" parpadea.
- Si se abre la puerta transcurrido el minuto, suena una alarma durante 2 minutos.
- Si se cierra la puerta antes de transcurrir los 2 minutos, ésta se bloquea y la función Seguro para niños se reactiva. Si se cierra la puerta después de los 2 minutos, ésta no se bloquea automáticamente ni se oye ninguna alarma.

Desactivación de la función Seguro para niños

Mantenga presionados simultáneamente los botones **Spin (Centrifugado)** y **Soil Level (Nivel suciedad)** durante aproximadamente 6 segundos.

- Si la función Seguro para niños está desactivada, la puerta se desbloquea y la lámpara de "Child lock (Seguro para niños) [🔒]" se apaga.



ADVERTENCIA

- La función Seguro para niños impide que los niños o las personas discapacitadas pongan en funcionamiento la lavadora accidentalmente y se lesionen.
- Si un niño entra a la lavadora, puede quedar atrapado y asfixiarse.



PRECAUCIÓN

- Una vez activada la función Seguro para niños, ésta continúa funcionando aunque la lavadora esté apagada.
- Abrir la puerta por la fuerza puede dañar el producto y causar lesiones personales.



Para agregar ropa cuando la función Seguro para niños está activada, primero se debe poner en pausa o desactivar dicha función.



Si desea abrir la puerta de la lavadora cuando la función Seguro para niños está activada:

- Ponga en pausa o desactive la función Seguro para niños.
- Apague la lavadora y enciéndala de nuevo.



Sólo centrifugado

Si presiona el botón **Power (Encendido)** y luego mantiene presionado el botón **Spin (Centrifugado)** durante 2 segundos, se indica el tiempo de centrifugado en la pantalla.

Luego vuelva a presionar el botón **Spin (Centrifugado)** hasta que se seleccione el nivel de centrifugado requerido y presione el botón **Start/Pause (Inicio/Pausa)**.

Antes de pulsar el botón Spin Only (Sólo centrifugado) para utilizar esta función, debe seleccionar un programa con el Selector de ciclos. Si ya ha seleccionado un programa, sólo puede seleccionar el nivel de centrifugado correspondiente al programa seleccionado.

Más prendas

Puede agregar o retirar prendas para lavar incluso después de que haya comenzado el lavado, siempre y cuando esté encendida la luz de "Garment+ (Más prendas) ". Al presionar el botón **Start/Pause (Inicio/Pausa)** se destraba la puerta, salvo que el agua esté demasiado caliente o que no haya mucha agua en la lavadora. Si puede destrabar la puerta y desea continuar el ciclo de lavado, cierre la puerta y presione el botón **Start/Pause (Inicio/Pausa)**.

Mi ciclo (WF210*)

Le permite activar el lavado a su medida (temperatura, centrifugado, nivel de suciedad, etc.) con la practicidad de presionar un sólo botón.

Al presionar el botón **My Cycle (Mi ciclo)**, activa las opciones usadas durante el modo Mi ciclo. La luz de "My Cycle (Mi ciclo)" indicará que está activo.

Puede seleccionar todas las opciones en el modo Mi ciclo de la siguiente manera:

1. Seleccione el ciclo utilizando el Selector de ciclos.
2. Después de seleccionar el ciclo, elija una opción.

 Consulte la página 37 para conocer las configuraciones de las opciones disponibles para cada ciclo.

3. Puede almacenar el ciclo y las opciones presionando el botón **Start/Pause (Inicio/Pausa)** en el modo Mi ciclo. El ciclo y las opciones que seleccione aparecerán la próxima vez que elija la función Mi ciclo.

-  • Puede modificar las configuraciones de Mi ciclo repitiendo el proceso anterior. La próxima vez que seleccione la función Mi ciclo aparecerá la última configuración utilizada.
- Si ha completado el lavado en el modo Mi ciclo, la lavadora automáticamente accede al modo Mi ciclo cuando se enciende con el botón Power (Encendido).



lavado de una carga de ropa

USO DEL DETERGENTE

La lavadora fue diseñada para usar detergentes de alta eficacia (HE, por su sigla en inglés).

- Para obtener un lavado de óptima calidad, use detergentes eficaces, por ejemplo: Tide HE, Wisk HE, Cheer HE o Gain HE*. Los detergentes de alta eficacia contienen supresores de la espuma que reducen o eliminan la espuma. Cuando se produce menos espuma, la carga se mueve con mayor eficacia y el lavado se maximiza.



 **ADVERTENCIA** NO se recomienda un detergente convencional. Use únicamente detergentes de alta eficacia.

 Reducir la cantidad de detergente puede reducir la calidad del lavado. Es importante tratar las manchas previamente, clasificar las prendas con cuidado por color y nivel de suciedad, y evitar sobrecargar la lavadora.

* Los nombres de las marcas son marcas comerciales de sus respectivos fabricantes.

CARACTERÍSTICAS

Dosificador automático

La lavadora cuenta con compartimentos separados para dosificar el detergente y la lejía con protección para ropa de color, la lejía que contenga cloro y el suavizante de telas. Coloque todos los aditivos de lavado en su compartimiento respectivo antes de encender la lavadora.

 **PRECAUCIÓN** El dosificador automático SIEMPRE DEBE estar en su sitio antes de encender la lavadora.

NO abra el dosificador automático cuando la lavadora está en funcionamiento.

Para usar:

- Cuando vierta detergente nunca sobrepase las recomendaciones del fabricante de la lavadora.
- Este compartimiento contiene el detergente líquido durante el ciclo de lavado principal, que se vierte a la carga al inicio del ciclo.

 Cuando utilice detergente en polvo, quite el compartimiento del detergente líquido del cajón para detergente. El detergente en polvo no se dosifica desde el compartimiento para el detergente líquido.

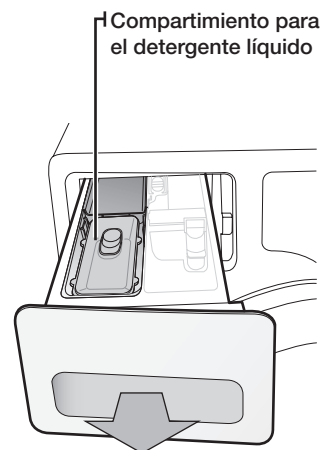



Compartimiento para el detergente

1. Vierta la cantidad recomendada de detergente para ropa directamente en el compartimiento para el detergente antes de encender la lavadora.
2. Si se usa lejía con protección para ropa de color, debe agregarse con el detergente en el compartimiento para el detergente.

 Cuando agregue lejía con protección para ropa de color junto con el detergente, lo mejor es que ambos productos tengan la misma consistencia: granulada o líquida.

Compartimiento para la lejía

(Sólo lejía líquida que contenga cloro)

1. Agregue lejía que contenga cloro en el compartimiento para la lejía.
NO exceda la línea MAX FILL (Llenado máximo).
2. Evite salpicar o rebasar el compartimiento.
3. La lavadora dosificará automáticamente la lejía dentro del tambor en el momento apropiado.
4. El dosificador diluye automáticamente la lejía líquida que contenga cloro antes de que llegue a la carga para lavar.

-  • Nunca vierta lejía líquida que contenga cloro sin diluir directamente sobre la carga o dentro del tambor. Se trata de un químico potente y puede ser perjudicial para la tela, por ejemplo, puede desgastar las fibras o causar decoloración, si no se lo usa correctamente.
- Si prefiere usar lejía sin cloro, con protección para ropa de color, agréguela al compartimiento para el detergente apropiado.
NO vierta lejía con protección para ropa de color directamente en el compartimiento para la lejía.



Compartimiento para el suavizante de telas

1. Vierta la cantidad recomendada de suavizante de telas líquido en el compartimiento para el suavizante.
Para cargas más pequeñas, use menos del contenido de una tapa.
2. Diluya el suavizante de telas con agua hasta que alcance la línea MAX FILL (Llenado máximo) del compartimiento.
3. El dosificador libera automáticamente el suavizante de telas líquido en el momento correcto durante el ciclo de enjuague.

-  • Use el compartimiento para el suavizante SÓLO para suavizantes de telas líquidos.
- NO use un dosificador Downy Ball* en el compartimiento para el suavizante de telas de esta lavadora. No agregará el suavizante de telas en el momento correcto.
Use el compartimiento para el detergente.
- NO es aconsejable utilizar suavizante de telas líquido ya que es demasiado pegajoso y quizás no se mezclaría con el agua suficientemente.
- * Los nombres de las marcas son marcas comerciales de sus respectivos fabricantes.



limpieza y mantenimiento de su lavadora

Mantener su lavadora limpia mejora su desempeño, la protege contra reparaciones innecesarias y prolonga su vida útil.

LIMPIEZA DEL EXTERIOR

Cierre las llaves de agua después de finalizar el lavado del día.

Esto cerrará el suministro de agua a la lavadora y evitará la improbable posibilidad de que se produzcan daños a causa del derrame de agua. Deje la puerta abierta para permitir que el interior de la lavadora se seque.

Use un paño suave para limpiar todo el detergente, la lejía u otros derrames a medida que ocurran.

Limpie lo siguiente tal como se recomienda:

Panel de control: limpie con un paño suave y húmedo. No use polvos abrasivos ni paños de limpieza. No rocíe el panel directamente con limpiadores en aerosol.

Gabinete: lave con agua y jabón.

LIMPIEZA DEL INTERIOR

Limpie el interior de la lavadora periódicamente para eliminar todo vestigio de suciedad, polvo, olor, moho, hongos o bacterias que pueda permanecer en la lavadora como consecuencia del lavado de ropa.

El incumplimiento de estas instrucciones puede dar como resultado situaciones poco satisfactorias, tales como olores y/o manchas permanentes en la lavadora o en la ropa para lavar.

Se pueden retirar los depósitos de agua dura si fuera necesario. Use un limpiador con el rótulo "Washer safe" (Seguro para lavadoras).

LIMPIEZA DE LOS DOSIFICADORES

Posiblemente, el dosificador automático necesite una limpieza periódica debido a la acumulación de aditivos del lavado.

1. Extraiga el recipiente para el detergente líquido del compartimiento del detergente.
2. Retire la tapa del sifón de los compartimientos para el suavizante de telas y la lejía.
3. Lave todas las partes con agua corriente.
4. Limpie el hueco del dosificador con un cepillo suave.
5. Vuelva a colocar la tapa del sifón y ajústela con firmeza.
6. Introduzca de nuevo el dosificador en su sitio.
7. Ejecute un ciclo de Enjuagado + Centrifugado sin ninguna carga en la lavadora.

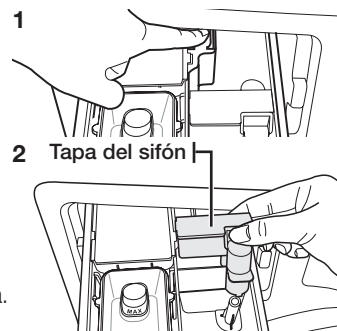

CÓMO GUARDAR LA LAVADORA

Las lavadoras se pueden dañar si no se extrae el agua de las mangueras y de los componentes internos antes de guardarla. Prepare la lavadora para guardar de la siguiente manera:

- Seleccione el ciclo **Quick Wash (Lavado rápido)** y agregue lejía al dosificador automático. Ejecute ese ciclo en la lavadora sin carga.
- Cierre las llaves de agua y desconecte las mangueras de entrada.
- Desenchufe la lavadora del tomacorriente y deje la puerta de la lavadora abierta para que circule aire por el tambor.
- Si su lavadora ha estado guardada en lugares con temperaturas por debajo del punto de congelación, deje transcurrir un tiempo para que los restos de agua se derritan antes de usarla.

LIMPIEZA DEL FILTRO DE RESIDUOS

Recomendamos limpiar el filtro de residuos cuando el agua no drena correctamente o cuando aparece en la pantalla el mensaje de error "nd".

1. Abra la tapa del filtro presionando y tirando de la tapa del filtro con los dedos.

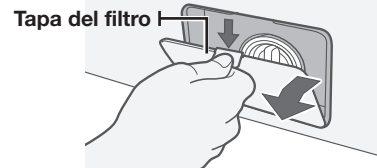

2. Tome el tubo de drenaje que está conectado al gancho guía en el frente, sosteniendo la tapa del drenaje. No tire del tubo de drenaje con demasiada fuerza.
3. Coloque un recipiente debajo de la lavadora para recuperar cualquier agua restante, sostenga el tubo de drenaje con una mano y con la otra gire el tapón de drenaje de emergencia hacia la izquierda y sepárelo.
4. Drene el resto de agua por completo.

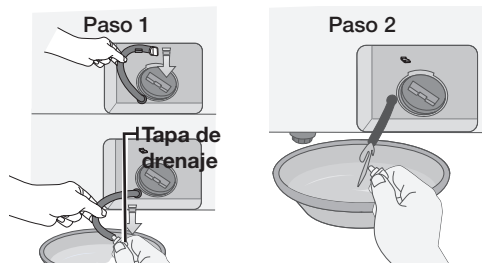

5. Sujete el tapón del filtro de residuos y gírelo hacia la izquierda para separarlo.

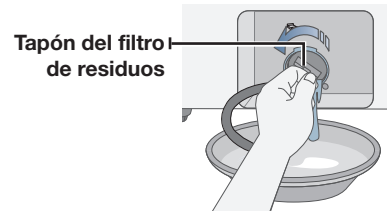

6. Limpie la suciedad u otros materiales que hubieran quedado en el filtro de residuos. Asegúrese de que no esté bloqueada la bomba de drenaje ubicada detrás del filtro de residuos.

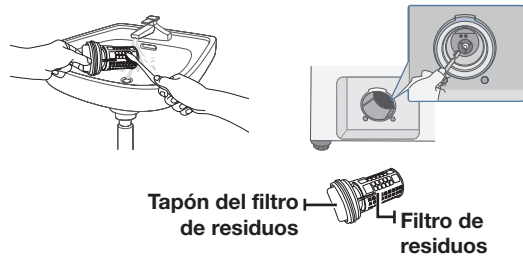

7. Una vez finalizada la limpieza del filtro, gire el filtro de residuos hacia la derecha para instalarlo (cuando monte el filtro, gírelo hasta que los dos indicadores estén alineados en la posición de 12 horas del reloj.)
8. Vuelva a colocar la tapa del filtro.

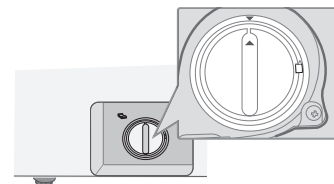

limpieza y mantenimiento de su lavadora

LIMPIEZA DEL SELLO/FUELLE DE LA PUERTA

1. Abra la puerta de la lavadora y saque la ropa o cualquier otro objeto.

2. Inspeccione el sello/fuelle de color gris entre la apertura de la puerta y la canasta para buscar zonas manchadas. Hale el sello/fuelle para inspeccionar todas las áreas debajo del sello/fuelle y comprobar si hay objetos extraños.

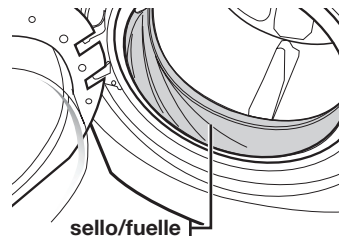

3. Si hay manchas en el área del sello/fuelle, límpielas siguiendo este procedimiento.

- Mezcle una solución diluida de $\frac{3}{4}$ de taza (177 ml) de blanqueador líquido con cloro y 1 gal. (3,8 L) de agua corriente caliente.
- Limpie el área del sello/fuelle con esta solución mediante un paño húmedo.
- Deje reposar durante 5 minutos.
- Limpie meticulosamente el área con un paño seco y deje la puerta abierta para que se seque el interior de la lavadora.



IMPORTANTE:

- Póngase guantes de goma cuando vaya a realizar una limpieza prolongada.
- Consulte las instrucciones del fabricante del blanqueador para un uso adecuado.

MANTENIMIENTO DE LA CUBIERTA SUPERIOR Y DEL MARCO FRONTAL

No coloque objetos pesados ni afilados ni tampoco el paquete de detergente sobre la lavadora. Manténgalos apartados sobre el pedestal o en una caja de almacenaje, que puede adquirir por separado.



El objeto puede rayar o dañar la cubierta superior o caerse de la lavadora.



Ya que toda la lavadora tiene un acabado brillante, la superficie se puede rayar o dañar fácilmente. Evite rayar o dañar la superficie cuando use la lavadora.

PURE CYCLE™ (WF220*)

Este programa es un programa de autolimpieza que elimina el moho que puede producirse dentro de la lavadora.

1. Presione el botón **Power (Encendido)**.
2. Presione el botón **Pure Cycle™**.
 - Puede usar sólo la función Inicio retardado.
3. Presione el botón **Start/Pause (Inicio/Pausa)**.
 - Si presiona el botón **Start/Pause (Inicio/Pausa)**, comienza el programa Pure Cycle.

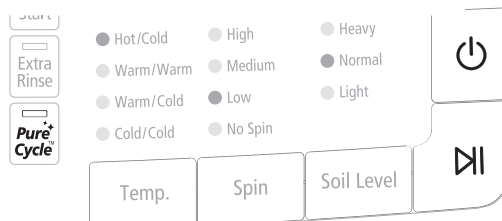

PRECAUCIÓN

- Con el programa Pure Cycle, puede limpiar el tambor sin usar un agente limpiador.
- Nunca use el programa Pure Cycle cuando haya ropa en la lavadora. Esto puede dañar la textura de la ropa o causar un problema en la lavadora.
- **Si desea utilizar agente limpiador para tambores, use sólo 1/10 de la cantidad del agente limpiador para tambores recomendado por el fabricante.** (Cuando utilice un agente limpiador en polvo, retire el compartimiento para el detergente líquido.)



La función alarma automática de Pure Cycle

- Si se ilumina el botón **"Pure Cycle (Pure Cycle)"** después de un lavado, indica que es necesaria la limpieza del tubo (tambor). En este caso, retire la ropa de la lavadora, enciéndala y limpie el tambor activando el programa Pure Cycle.
- Si no se ejecuta el programa Pure Cycle, se apaga la lámpara **"Pure Cycle (Pure Cycle)"**. Sin embargo el indicador **"Pure Cycle (Pure Cycle)"** se iluminará después de que se hayan efectuado dos lavados. Esto no causará ningún problema en la lavadora.
- Si bien, por lo general, la alarma automática de Pure Cycle aparece una vez por mes aproximadamente, la frecuencia puede variar dependiendo de la cantidad de veces que se utilice la lavadora.

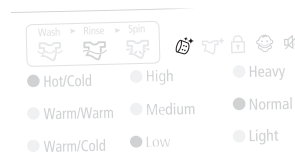

solución de problemas y códigos de información

CONTROLE ESTOS PUNTOS SI SU LAVADORA...

PROBLEMA	SOLUCIÓN
no enciende...	<ul style="list-style-type: none">• Asegúrese de que la puerta esté bien cerrada.• Verifique que la lavadora esté enchufada.• Asegúrese de que las llaves de agua estén abiertas.• Asegúrese de presionar el botón Start/Pause (Inicio/Pausa) para encender la lavadora.• Asegúrese de que la función Seguro para niños no esté activada. Consulte la página 14.• Antes de que la lavadora comience a llenarse, se escuchará una serie de sonidos semejantes a un "clic" para controlar la traba de la puerta y que se efectúe un drenaje rápido.• Controle el fusible o reinicie el disyuntor.
no tiene agua o no tiene suficiente agua...	<ul style="list-style-type: none">• Abra las dos llaves completamente.• Asegúrese de que la puerta esté bien cerrada.• Enderece las mangueras de entrada de agua.• Desconecte las mangueras y limpie los filtros. Posiblemente los filtros de las mangueras estén tapados.• Abra y cierre la puerta y, a continuación, presione el botón Start/Pause (Inicio/Pausa).
tiene restos de detergente en el dosificador automático después de que ha finalizado el ciclo de lavado.	<ul style="list-style-type: none">• Asegúrese de que la lavadora funcione con suficiente presión de agua.• Asegúrese de que el disco selector de detergente se encuentre en la posición superior cuando usa detergente granulado.
vibra o hace demasiado ruido.	<ul style="list-style-type: none">• Compruebe que la lavadora esté ubicada sobre una superficie nivelada. Si la superficie no está nivelada, ajuste las patas de la lavadora para nivelar el electrodoméstico.• Asegúrese de que se hayan retirado los tornillos de transporte.• Asegúrese de que la lavadora no toque ningún otro objeto.• Verifique que la carga de ropa sea equilibrada.
se detiene	<ul style="list-style-type: none">• Enchufe el cable de alimentación a un tomacorriente que funcione.• Controle el fusible o reinicie el disyuntor.• Cierre la puerta y presione el botón Start/Pause (Inicio/Pausa) para hacer funcionar la lavadora. Por su seguridad, la lavadora no lavará ni centrifugará salvo que la puerta esté cerrada.• Antes de que la lavadora comience a llenarse, se escuchará una serie de sonidos semejantes a un "clic" para controlar la traba de la puerta y que se efectúe un drenaje rápido.• Es posible que se produzca una pausa o que haya un período de remojo en el ciclo. Espere un instante para ver si comienza a funcionar.• Controle que los filtros de las mangueras de entrada a la altura de las llaves no presenten obstrucciones. Limpie los filtros periódicamente.



se llena con agua a una temperatura incorrecta.	<ul style="list-style-type: none"> • Abra las dos llaves completamente. • Asegúrese de que la selección de temperatura sea la correcta. • Asegúrese de que las mangueras estén conectadas a las llaves correctas. Purgue las cañerías. • Controle el calentador de agua. Debería estar configurado para proveer agua caliente en la salida de agua a una temperatura mínima de 120 °F (49 °C). Asimismo, verifique la capacidad del calentador de agua y la velocidad de recuperación. • Desconecte las mangueras y limpie los filtros. Posiblemente, los filtros de las mangueras estén tapados. • A medida que la lavadora se llena, la temperatura del agua puede variar debido a que la función automática de control de la temperatura controla la temperatura del agua que ingresa. Esto es normal. • Mientras la lavadora se llena, es posible que observe que por el dosificador pasa sólo agua caliente y/o sólo agua fría cuando se seleccionan las temperaturas de lavado fría o tibia. Ésta es una función normal que cumple el control de temperatura automático dado que la lavadora determina la temperatura del agua.
tiene la puerta trabada o no se abre.	<ul style="list-style-type: none"> • Presione el botón Start/Pause (Inicio/Pausa) para detener la lavadora. • La puerta de la lavadora permanecerá trabada durante la fase de calentamiento del ciclo Sanitize (Desinfección). • Puede llevar algunos minutos que el mecanismo de cierre de la puerta se desconecte.
no drena y/o no centrifuga.	<ul style="list-style-type: none"> • Controle el fusible o reinicie el disyuntor. • Enderece las mangueras de drenaje. Elimine las mangueras enroscadas. Si existe alguna restricción en cuanto al drenaje, comuníquese con el servicio técnico. • Cierre la puerta y presione el botón Start/Pause (Inicio/Pausa). Por su seguridad, la lavadora no lavará ni centrifugará salvo que la puerta esté cerrada. • Compruebe que el filtro de residuos no esté obstruido.
deja la carga demasiado húmeda al finalizar el ciclo.	<ul style="list-style-type: none"> • Use la velocidad de centrifugado Alta o Muy alta. • Use un detergente de alta eficacia para reducir la formación de espuma en exceso. • Tiene una carga demasiado pequeña. Las cargas muy pequeñas (una o dos prendas) se pueden desequilibrar y no centrifugarse en absoluto.
pierde agua.	<ul style="list-style-type: none"> • Asegúrese de que la puerta esté bien cerrada. • Asegúrese de que todas las conexiones de las mangueras estén ajustadas. • Asegúrese de que el extremo de la manguera de drenaje esté correctamente conectado y asegurado al sistema de drenaje. • Evite sobrecargar la lavadora. • Use un detergente de alta eficacia para evitar la formación de espuma en exceso.
tiene espuma en exceso.	<ul style="list-style-type: none"> • Use un detergente de alta eficacia para evitar la formación de espuma en exceso. • Reduzca la cantidad de detergente para el agua blanda, las cargas ligeramente sucias o pequeñas. • NO se recomienda un detergente de baja eficacia.



solución de problemas y códigos de información

CÓDIGOS DE INFORMACIÓN

Pueden aparecer códigos de información para ayudarle a comprender mejor qué ocurre con la lavadora.

SÍMBOLO DEL CÓDIGO	SIGNIFICADO	SOLUCIÓN
dc	Un desequilibrio en la carga impidió que la lavadora centrifugara.	Redistribuya la carga y presione el botón Start/Pause (Inicio/Pausa).
ds	La puerta está abierta cuando la lavadora está en funcionamiento.	Cierre la puerta firmemente y reinicie el ciclo. Si el código vuelve a aparecer, comuníquese con el servicio técnico.
FL	No se logra cerrar la puerta de la lavadora.	Cierre la puerta firmemente y reinicie el ciclo. Si el código vuelve a aparecer, comuníquese con el servicio técnico.
H-	Problema con el control de la temperatura del agua. (Problema con el control del calentador.)	Solicite servicio técnico.
LE	La lavadora intentó llenarse, pero no alcanzó el nivel de agua adecuado.	Solicite servicio técnico.
LO	La puerta no se puede abrir.	Asegúrese de que la puerta esté bien cerrada. Presione el botón Power (Encendido) para apagar la lavadora y, a continuación, vuélvala a encender. Si el código vuelve a aparecer, comuníquese con el servicio técnico.
E3	El motor no funciona correctamente.	Reinicie el ciclo presionando el botón Start/Pause (Inicio/Pausa). Si el código vuelve a aparecer, comuníquese con el servicio técnico.
nd	La lavadora no está drenando. También puede significar que la unidad percibe una pequeña obstrucción mientras drena.	Antes de comunicarse con el servicio técnico, verifique lo siguiente: 1) Apague la unidad y vuélvala a encender. 2) Seleccione sólo el ciclo Spin (Centrifugado). 3) Presione Start/Pause (Inicio/Pausa) para que el agua drene. Limpie el filtro de residuos. Si no dreña, comuníquese con el servicio técnico.
nF	La lavadora intentó llenarse pero no lo logró.	Asegúrese de que las llaves de agua estén completamente abiertas. Controle que no haya mangueras enroscadas. Controle los filtros interiores de las mangueras de carga.



SÍMBOLO DEL CÓDIGO	SIGNIFICADO	SOLUCIÓN
hFI	La conexión de la manguera de agua caliente/fría no es correcta.	Conecte la manguera de agua caliente/fría correctamente.
PF	El servicio eléctrico se interrumpió cuando la lavadora estaba en funcionamiento.	Reinicie el ciclo presionando el botón Start/Pause (Inicio/Pausa).
OE	Se detecta una falla en el sensor del nivel de agua.	Comuníquese con el servicio técnico.
EE	Tecla atascada.	Comuníquese con el servicio técnico.
BE	Problema con el sensor de la velocidad del motor.	Reinicie el ciclo. Si el código vuelve a aparecer, comuníquese con el servicio técnico..
LE	Problema con el sensor de temperatura.	Reinicie el ciclo. Si el código vuelve a aparecer, comuníquese con el servicio técnico.
3E	Se detectó alta corriente.	Reinicie el ciclo. Si el código vuelve a aparecer, comuníquese con el servicio técnico..
2E	Se detectó alto/bajo voltaje.	Reinicie el ciclo. Si el código vuelve a aparecer, comuníquese con el servicio técnico..
SUD	Se detectó demasiada espuma durante la sesión de lavado. La unidad ingresará en estado de espera hasta que disminuya la espuma. A continuación, la unidad volverá a funcionar. Cuando termine el lavado, por su parte, los códigos End y Sd se iluminarán.	Como prevención, reduzca la cantidad de detergente.



































Para los códigos que no figuran más arriba, llame al 1-800-726-7864 (1-800-SAMSUNG).



apéndice

TABLA DE INDICACIONES SOBRE LA TELA

Los siguientes símbolos ofrecen indicaciones acerca de las prendas. La etiqueta de indicaciones de la prenda incluye símbolos para lavado, blanqueado, secado y planchado, o limpieza a seco cuando sea necesaria. El uso de símbolos garantiza la consistencia entre los fabricantes textiles de artículos nacionales e importados. Siga las indicaciones de la etiqueta para prolongar la vida útil de la prenda y reducir los problemas del lavado.

Ciclo de lavado		Instrucciones especiales		Símbolos de advertencia para el lavado	
	Normal		Secar colgado/tender		No lavar
	Plancha permanente / Antiarrugas / Control de arrugas		Colgar para que escurra		No retorcer
	Prendas suaves / delicadas		Secar en posición horizontal		No usar lejía
	Lavado a mano	Secado con calor			No secar en secadora
Temperatura del agua**			Alta		Sin vapor (agregado a la plancha)
	Hot		Mediana		No planchar
	Tibia		Baja	Limpiar en seco	
	Fría		Cualquier calor		Limpiar en seco
Lejía			Sin calor / aire		No limpiar en seco
	Cualquier lejía (cuando sea necesaria)	Temperaturas de secado con plancha o vapor			Secar colgado/tender
	Sólo lejía sin cloro (con protección para ropa de color) (cuando sea necesaria)		Alta		Colgar para que escurra
	Ciclo de secado en secadora		Mediana		Secar en posición horizontal
Normal			Baja		Para lanas que se puedan lavar en lavadora. Las cargas deben tener un peso inferior a las 8 lb.
	Plancha permanente / Antiarrugas / Control de arrugas				
	Prendas suaves / delicadas				



** Los símbolos con punto representan las temperaturas del agua del lavado apropiadas para diversas prendas. El rango de temperatura para Caliente es de 41 °C a 52 °C (105 °F a 125 °F), para Tibia es de 29 °C a 41 °C (de 85 °F a 105 °F) y para Fría es de 16 °C a 29 °C (de 60 °F a 85 °F). (La temperatura del agua del lavado debe alcanzar un mínimo de 16 °C (60 °F) para que se active el detergente y se logre un lavado eficaz). Posiblemente la lavadora no garantice estas temperaturas porque las temperaturas reales del agua que ingresa en la lavadora dependen de la configuración del calentador de agua y de las temperaturas del suministro de agua regional. Por ejemplo, el agua fría que ingresa en las casas de los Estados del Norte durante el invierno puede ser de 4 °C (40 °F), la cual es demasiado fría para que se logre un lavado eficaz. En este caso, será preciso ajustar la temperatura del agua seleccionando la opción de temperatura cálida, agregando algo de agua caliente a la línea MAX FILL (Llenado máximo) o usando la opción de calentamiento de la lavadora, si se dispone de ella.



apéndice

AYUDA AL MEDIOAMBIENTE

- Esta lavadora se fabrica con materiales reciclables. Si decide deshacerse de ella, siga la normativa local relacionada con la eliminación de desechos. Corte el cable de alimentación para que el electrodoméstico no pueda conectarse a una fuente de alimentación. Quite la puerta para que los animales y los niños pequeños no puedan quedar atrapados dentro del electrodoméstico.
- No utilice cantidades de detergente mayores a las recomendadas por el fabricante del detergente.
- Utilice productos quitamanchas y lejías antes del ciclo de lavado y sólo cuando sea necesario.
- Ahorre agua y electricidad utilizando la capacidad total de la lavadora (la cantidad exacta depende del programa que se utilice).

DECLARACIÓN DE CONFORMIDAD

Este electrodoméstico cumple con la norma UL2157.

ESPECIFICACIONES

TIPO	LAVADORA DE CARGA FRONTAL	
DIMENSIONES	Div	Pulgadas (cm.)
	A. Altura-General	38" (96,5)
	B. Ancho	27" (68,6)
	C. Profundidad con la puerta abierta 90°	50.8" (129)
D. Profundidad	31.1" (80)	

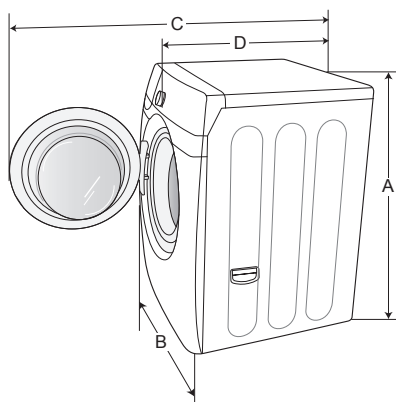

PRESIÓN DEL AGUA	20-116 psi (137 kPa ~ 800 kPa)	
PESO	183 lbs (83 kg)	
POTENCIA DEL CALENTADOR	900 W	
CONSUMO DE ENERGÍA	LAVADO	120 V 140 W
	LAVADO Y CALENTAMIENTO	120 V 960 W
	CENTRIFUGADO	120 V 430 W
	DRENAJE	120 V 80 W
REVOLUCIÓN DEL CENTRIFUGADO	WF210*/WF220*	1100 rpm

TABLA DE CICLOS

Use esta tabla para configurar el mejor ciclo y opción para su lavadora.

WF210*

	FUNCIONES											OPCIONES			Tiempo (min.)	
	Temperatura				Centrifugado				Nivel suciedad			Inicio retardado	Enjuague extra	My Cycle (Mi ciclo)		
	H/C	W/W	W/C	C/C	H	M	L	NS	H	N	L					
Normal	•		•	•	•	•	•	•	•	•	•	•	•	•	•	54
Heavy Duty (Servicio pesado)	•	•	•	•	•	•	•	•	•	•	•	•	•	•	•	95
Perm Press (Plancha permanente)		•	•	•	•	•	•	•	•	•	•	•	•	•	•	51
Delicates/Hand Wash (Ropa delicada/ Lavado a mano)		•	•	•			•	•	•	•	•	•	•	•	•	45
Quick Wash (Lavado rápido)	•	•	•	•	•	•	•	•	•	•	•	•	•	•	•	30
Rinse + Spin (Enjuagado + Centrifugado)				•	•	•	•	•				•	•	•		20

WF220*

	FUNCIONES											OPCIONES			Tiempo (min.)	
	Temperatura				Centrifugado				Nivel suciedad			Inicio retardado	Enjuague extra	Pure Cycle		
	H/C	W/W	W/C	C/C	H	M	L	NS	H	N	L					
Normal	•		•	•	•	•	•	•	•	•	•	•	•			54
Heavy Duty (Servicio pesado)	•	•	•	•	•	•	•	•	•	•	•	•	•			95
Perm Press (Plancha permanente)		•	•	•	•	•	•	•	•	•	•	•	•			47
Sanitize (Desinfección)	•				•	•	•			•		•	•			117
Delicates/Hand Wash (Ropa delicada/ Lavado a mano)		•	•	•			•	•	•	•	•	•	•			41
Wool (Lana)			•	•			•	•		•		•	•			59
Quick Wash (Lavado rápido)	•	•	•	•	•	•	•	•	•	•	•	•	•			38
Rinse + Spin (Enjuagado + Centrifugado)				•	•	•	•	•				•	•			20

Temperatura	Centrifugado	Nivel suciedad
H/C (C/F): Caliente/Fr�a	H (MS): Alta	H (MS): Muy sucia
W/W (T/T): Tibia/Tibia	M (M): Mediana	N (N): Normal
W/C (T/F): Tibia/Fr�a	L (LS): Baja	L (LS): Ligeramente sucia
C/C: Fr�a/Fr�a	NS (SC): Sin centrifugado	

garantía

GARANTÍA

LAVADORA SAMSUNG

GARANTÍA LIMITADA PARA EL COMPRADOR ORIGINAL

El presente producto de la marca SAMSUNG, tal como lo provee y distribuye SAMSUNG ELECTRONICS AMERICA, INC. (SAMSUNG) y lo entrega nuevo, en su embalaje de cartón original al comprador o consumidor original, está garantizado por SAMSUNG contra defectos de fabricación de los materiales y la mano de obra durante el período limitado de la garantía de:

- Un (1) año para las piezas y la mano de obra
- Dos (2) años para el panel de control (piezas)
- Tres (3) años para las piezas del tambor inoxidable
- Diez (10) años para las piezas del motor

La presente garantía limitada comienza en la fecha original de compra y es válida únicamente para productos comprados y usados en los Estados Unidos. Para recibir el servicio técnico de la garantía, el comprador debe comunicarse con SAMSUNG con el fin de que se determine el problema y los procedimientos del servicio. El servicio técnico de la garantía sólo puede ser prestado por un centro de servicio técnico autorizado de SAMSUNG. Se debe presentar la factura de compra original como prueba de compra a SAMSUNG o al servicio técnico autorizado de SAMSUNG. SAMSUNG prestará servicio técnico a domicilio durante el período de la garantía sin costo, sujeto a la disponibilidad dentro de los Estados Unidos contiguos. El servicio técnico a domicilio no está disponible en todas las áreas.

Para recibir el servicio técnico a domicilio, el producto no debe presentar obstrucciones y debe ser accesible para el agente del servicio técnico. Si el servicio técnico no está disponible, SAMSUNG puede optar por transportar el producto hasta y desde el servicio técnico autorizado.

SAMSUNG reparará, reemplazará el producto u ofrecerá un reembolso a su criterio y sin cargo adicional, tal como se establece en la presente garantía, con piezas o productos nuevos o reacondicionados si se comprueba que es defectuoso durante el período limitado de la garantía especificado anteriormente. Todas las piezas y los productos reemplazados pasan a ser propiedad de SAMSUNG y deben ser devueltos a SAMSUNG. Las piezas y los productos reemplazados asumen la garantía original que resta, o noventa (90) días, el período que sea el más prolongado. La presente garantía limitada cubre defectos de fabricación de los materiales y la mano de obra encontrados durante el uso normal y doméstico de este producto y no será válida para lo siguiente: daños que ocurran durante el envío; entrega e instalación; aplicaciones y usos para los cuales el presente producto no fue destinado; números de serie o producto alterados; daño cosmético o acabado exterior; accidentes, abuso, descuido, incendio, inundación, caída de rayos, u otros casos fortuitos o de fuerza mayor; uso de productos, equipo, sistemas, utilidades, servicios, piezas, suministros, accesorios, aplicaciones, instalaciones, reparaciones, cableado externo o conectores no provistos ni autorizados por SAMSUNG que dañen este producto o que acarreen problemas en el servicio; voltaje de la línea eléctrica incorrecto, fluctuaciones y sobretensión; ajustes del cliente e incumplimiento de lo establecido en el manual de instrucciones, instrucciones de mantenimiento y ambientales que están cubiertas y recomendadas en el manual de instrucciones; traslado y reinstalación del producto; problemas causados por plagas. La presente garantía limitada no cubre problemas derivados de la corriente, el voltaje o el suministro eléctrico incorrectos, las bombillas de luz, los fusibles de la casa, el cableado de la casa, el costo del servicio técnico para recibir instrucciones o corregir errores en la instalación. SAMSUNG no garantiza el funcionamiento ininterrumpido o sin errores del producto.

EXCEPTO LO ESTABLECIDO EN EL PRESENTE, NO EXISTEN GARANTÍAS SOBRE ESTE PRODUCTO, YA SEAN EXPRESAS O TÁCITAS, Y SAMSUNG DESCONOCE TODAS LAS GARANTÍAS QUE INCLUYEN, AUNQUE NO EN CARÁCTER TAXATIVO, CUALQUIER GARANTÍA TÁCITA DE QUE EL PRODUCTO SE ENCUENTRA EN CONDICIONES APTAS PARA LA VENTA, DE DEFRAUDACIÓN DE DERECHOS O DE QUE EL PRODUCTO SE ADECUA A LOS FINES ESPECÍFICOS PARA LOS CUALES SE ADQUIERE.

NINGÚN AVAL O GARANTÍA OTORGADOS POR PERSONA, COMPAÑÍA O CORPORACIÓN ALGUNA CON RESPECTO AL PRESENTE PRODUCTO REVESTIRÁ CARÁCTER VINCULANTE PARA SAMSUNG. SAMSUNG NO SERÁ RESPONSABLE POR PÉRDIDA DE INGRESOS O LUCRO CESANTE, IMPOSIBILIDAD DE GENERAR AHORROS U OBTENER OTROS BENEFICIOS, O CUALQUIER DAÑO DERIVADO DE CIRCUNSTANCIAS ESPECIALES, DAÑO IMPREVISTO O DERIVADO CAUSADO POR EL USO, USO INCORRECTO, O INCAPACIDAD PARA USAR EL PRESENTE PRODUCTO, INDEPENDIENTEMENTE DE LA TEORÍA LEGAL EN QUE SE FUNDE EL RECLAMO Y AUN CUANDO SE LE HAYA NOTIFICADO A SAMSUNG DE LA POSIBILIDAD DE TALES DAÑOS.

NINGÚN RESARCIMIENTO DE NINGUNA ÍNDOLE CONTRA SAMSUNG SUPERARÁ EL PRECIO DE COMPRA DEL PRODUCTO VENDIDO POR SAMSUNG Y CAUSANTE DEL PRESUNTO DAÑO. SIN LIMITAR LO PRECEDENTE, EL COMPRADOR ASUME TODO EL RIESGO Y LA RESPONSABILIDAD POR PÉRDIDA, DAÑO O LESIÓN AL COMPRADOR Y A LOS BIENES DEL COMPRADOR Y A TERCEROS Y A SUS BIENES DERIVADOS DEL USO, USO INCORRECTO O INCAPACIDAD PARA USAR EL PRESENTE PRODUCTO. LA PRESENTE GARANTÍA LIMITADA NO SE EXTENDERÁ A NINGUNA PERSONA DISTINTA DEL COMPRADOR ORIGINAL DEL PRESENTE PRODUCTO, ES INTRANSFERIBLE Y ESTABLECE SU EXCLUSIVA REPARACIÓN.

Algunos estados no permiten limitaciones en cuanto al plazo de una garantía implícita, o la exclusión o limitación de daños imprevistos o derivados, por lo tanto las limitaciones o exclusiones antedichas pueden no aplicarse en su caso. Esta garantía le otorga derechos específicos, y además puede tener otros derechos que varían según el estado en el que se encuentre.

Para recibir servicio técnico de garantía, comuníquese con SAMSUNG a:
SAMSUNG ELECTRONICS AMERICA, INC. – CONSUMER ELECTRONICS CUSTOMER SERVICE
105 Challenger Road Ridgefield Park, NJ 07660-0511
1-800-SAMSUNG(726-7864)
www.samsung.com



¿TIENE PREGUNTAS O COMENTARIOS?

País	LLAME AL	O VISÍTENOS EN LÍNEA EN
U.S.A	1-800-SAMSUNG(726-7864)	www.samsung.com
MEXICO	01-800-SAMSUNG (726-7864)	www.samsung.com

N.º de código: DC68-02832A_MES

