



**SAMSUNG**

# WASHING MACHINE

## Technical Information

**Models : WF457AR\*  
WF455AR\***

- Due to possibility of personal injury or property damage, always contact an authorized technician for servicing or repair of this unit.
- Refer to Service Manual for detail LCD / LED installation, operating, testing, troubleshooting, and disassembly instructions.

**⚠ CAUTION**

All safety information must be followed as provided in Service Manual.

**⚠ WARNING**

To avoid risk of electrical shock, personal injury or death; disconnect power to washer before servicing, unless testing requires power.

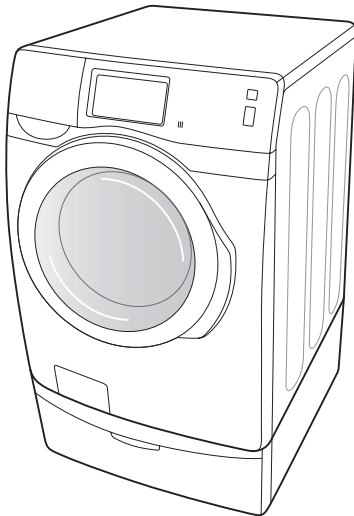

**Model : WF457AR\***

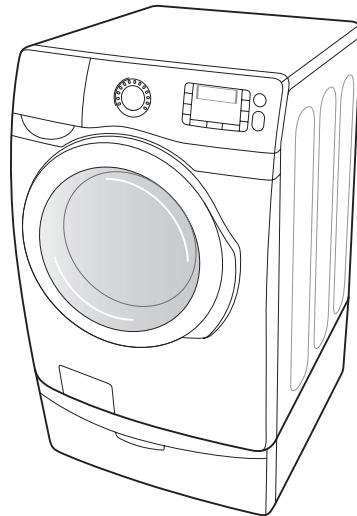

**Model : WF455AR\***

Code No. : DC68-03152A-02\_EN

# ALIGNMENT AND ADJUSTMENTS

## WARNING

To avoid risk of electrical shock, personal injury or death; disconnect power to washer before servicing, unless testing requires power.

### GENERAL ERROR FUNCTION

NO	Error Code (Diagnostic Code Error Image)	Description	Corrective Action
1	dc	An unbalanced load that prevents your washer from spinning.	Redistribute the load, press the Start/Pause button.
2	dS	The door is open when the washer is running.	Close the door tightly and restart the cycle. If the code reappears, call customer service.
3	FL	Your washer failed to lock the door.	Make sure the door is firmly closed. Press the Power button to turn off your washer, then turn it on again. If the code reappears, call customer service.
4	Hr	A water temperature control problem. (Heater control problem)	Call customer service.
5	LE	Your washer has tried to fill, but has not reached the proper water level.	Call customer service.
6	LO	The door will not unlock.	Make sure the door is firmly closed. Press the Power button to turn off your washer, then turn it on again. If the code reappears, call customer service.
7	nd	Your washer is not draining. This can also mean that the unit senses a small clog while draining.	1. Turn off the unit for 10 seconds and then turn it on again. 2. Select the Spin Only cycle. 3. Press the Start/Pause to drain the water. If it still does not drain, call for service.
8	nF	Your washer has tried to fill but was unsuccessful.	Make sure the water faucets are open all the way. Check for bent hoses. Check the inlet screens on the hoses. If you are using a Flood Safety Device, please remove the device and connect the water hoses directly to the unit. Check if the hot water supply hose is connected. You must connect the hot water supply hose because hot water is supplied by the Auto Temperature Control (A.T.C.) function if the temperature of the cold water is lower than 59°F.

## ALIGNMENT AND ADJUSTMENTS

### WARNING

To avoid risk of electrical shock, personal injury or death; disconnect power to washer before servicing, unless testing requires power.

NO	Error Code (Diagnostic Code Error Image)	Description	Corrective Action
9	nF1	The hot/cold water hose connection is not correct.	Please connect the hot/cold water hose connection correctly.
10	OE	A fault is detected in the water level sensor.	Call customer service.
11	1E	The Water Level sensor is not working properly.	Call customer service.
12	E2	A jammed key.	Call customer service.
13	tE	A temperature sensor problem.	Press the Power button to turn off your washer, then turn it on again. If the code reappears, call customer service.
14	3E	A motor problem.	Restart the cycle. If the code reappears, call customer service.
15	2E	High/Low voltage detected.	Restart the cycle. If the code reappears, call customer service.
16	AE	A Communication error between the SUB(Sensor) PBA and the MAIN PBA	Call customer service.
17	AE4	A Communication error between the WIFI PBA and the MAIN PBA	Call customer service.
18	AE3	A Communication error between the DR Module and the MAIN PBA	Call customer service.
19	AE5	A Communication error between the LCD PBA and the MAIN PBA	Call customer service.
20	8E	A MEMS sensor problem.	Call customer service.
21	SF1 SF2 SF3	A system error	Call customer service.
22	SUDs	Too many suds are detected during the wash session. The unit is put on hold until the amount of suds have been reduced. The unit will then go back to operating. When it finishes washing, the "End" and "SUDs" codes will blink in turn.	

# ALIGNMENT AND ADJUSTMENTS

## **⚠ WARNING**

To avoid risk of electrical shock, personal injury or death; disconnect power to washer before servicing, unless testing requires power.

### TEST MODE

#### Model: WF455AR\*

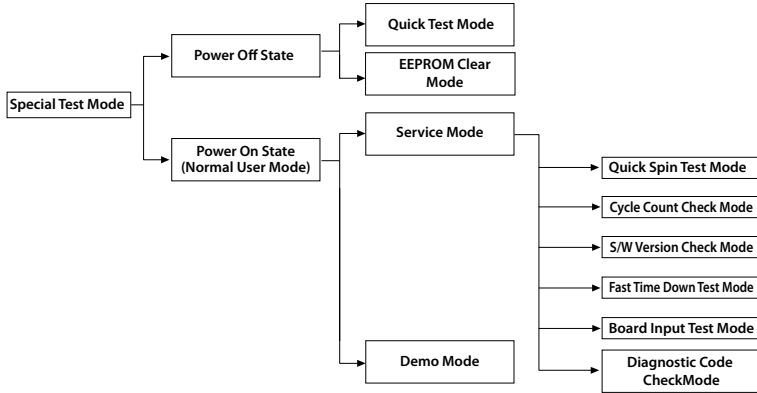

#### Model: WF457AR\*

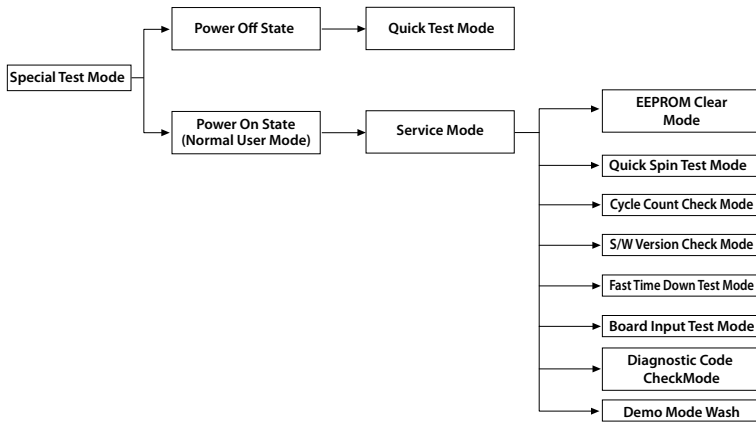

#### Test Mode:

Each Test Mode for the GRACE S is as follows in the coming pages.

# ALIGNMENT AND ADJUSTMENTS

## WARNING

To avoid risk of electrical shock, personal injury or death; disconnect power to washer before servicing, unless testing requires power.

### Quick Test Mode

#### Model: WF455AR\*

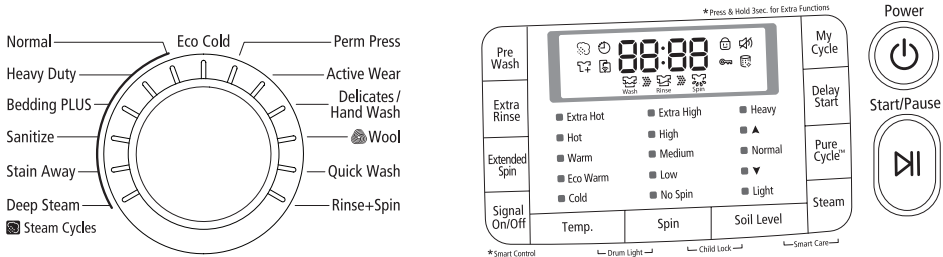

#### Model: WF457AR\*

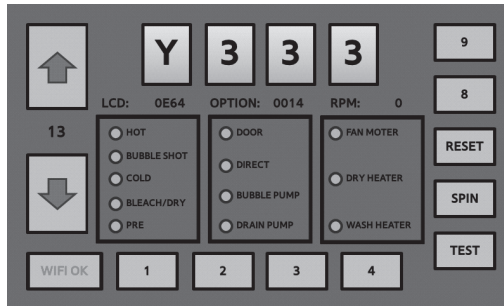

#### Definition of Quick Test Mode:

- Check operation of all LED's (Verify faulty LED).
- Check model and software version.
- Check different operating modes (e.g. water valve, motor, door, drain pump, etc.).

#### How to Enter:

##### Model : WF455AR\*

- Plug in the unit.
- Press Soil Key, Spin Key and Power Key at the same Time.

##### Model : WF457AR\*

- Press Start button and Power button at the same Time for 1 second or less. (factory mode over 1 second pressing)
- If '02' or '01' are displayed, machine entered factory mode. Turn off the machine and try again.

\* Before entering QuickTest Mode, turn on AP.(WiFi AP)  
After entering QuickTestMode, WiFi testing is done automatically.  
If there is "AE4" error check WiFi module in LCD Module.

\* Press the Start button after the AE3 or AE4 error occurs to cancel the error notification and continue quick test mode.

# ALIGNMENT AND ADJUSTMENTS

## WARNING

To avoid risk of electrical shock, personal injury or death; disconnect power to washer before servicing, unless testing requires power.

### Quick Test Mode:

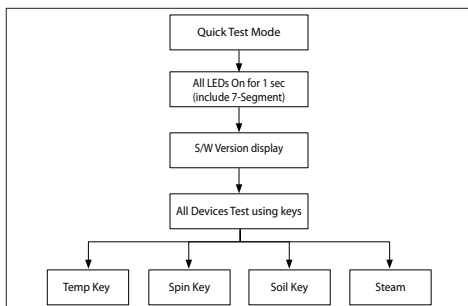

#### Model : WF455AR\*

1. All LED's light up and it sends out Beep Sound when it enters into the Quick Test Mode. (Including 7-Segment)
2. Displays software version for a sec and Clear EEprom. (Ex. If S/W Version is 49, 7-Segment will display Y349)
3. When the version is displayed, turn the Jog-Dial. Press the following keys to test the various components.
  - Temp Key : Water Valve Test
  - Spin Key : Door Lock/Unlock Test
  - Soil Key : Water Heater Test
  - Steam : Drain Pump / Bubble Pump / Direct Valve Test

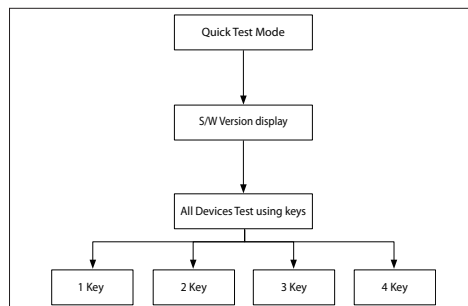

#### Model : WF457AR\*

1. Displays software version for a sec and Clear EEprom. (Ex. If S/W Version is 49, 7-Segment will display Y349)
2. Press the following keys to test the various components.
  - No.1 Key : Water Valves Test
  - No.2 Key : Door Lock/Unlock Test
  - No.3 Key : Drain Pump / Bubble Pump / Direct Valve Test
  - No.4 Key : Water Heater Test

## ALIGNMENT AND ADJUSTMENTS

### WARNING

To avoid risk of electrical shock, personal injury or death; disconnect power to washer before servicing, unless testing requires power.

### Service Mode

#### Definition of Service Mode:

- Service Mode enables service technicians to verify the operation of the washing machine and do troubleshooting.
- Service Mode can be entered during all washing cycle without interrupting the cycle except some of test modes.
- Various tests can be done with Service Mode. So, troubleshooting can be done based on the resulting diagnostic codes.
- If "AE3" or "AE4" error occurred, press the Start button then error will be cleared.

#### How to Enter:

##### Model : WF455AR\*

- To enter the Service Mode, press the Signal and Extra Rinse Keys for 3 seconds or until the unit sends out beeping sounds.

##### Model : WF457AR\*

- Method 1 : Select Title Option "1" on Course Selection Mode. Press Extras for 3 Seconds.
- Method 2 : Tap "3" three times "Tap "4" two times "Tap "3" once On the Progress Mode.



# ALIGNMENT AND ADJUSTMENTS

## **⚠ WARNING**

To avoid risk of electrical shock, personal injury or death; disconnect power to washer before servicing, unless testing requires power.

### **Service Mode:**

1. The washer must be on to go into the Service Mode.
2. The motor speed will be displayed when started (It displays 0 when the motor does not spin).
3. The present state of the machine will not be changed.  
(i.e., the current cycle in progress will not be interrupted and only the display will change)
4. Following Instructions To exit Service Mode.

### **Model : WF455AR\***

- Press Signal and Extra Rinse Keys for 3 second again, or Power Key.If no key is operated during Service Mode for 5 minutes, the machine will return to normal user mode.

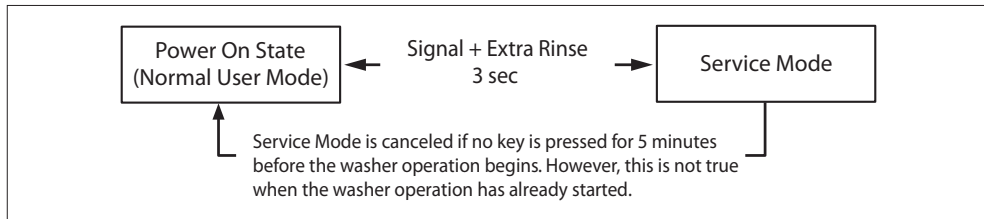

### **WF455AR\* Service Mode**

### **Model : WF457AR\***

- Tap Segment "4" three times "Tap Segment "1" two times" Tap Segment "4" once On the Service Mode. If no key is operated during Service Mode for 5 minutes, the machine will return to normal user mode.

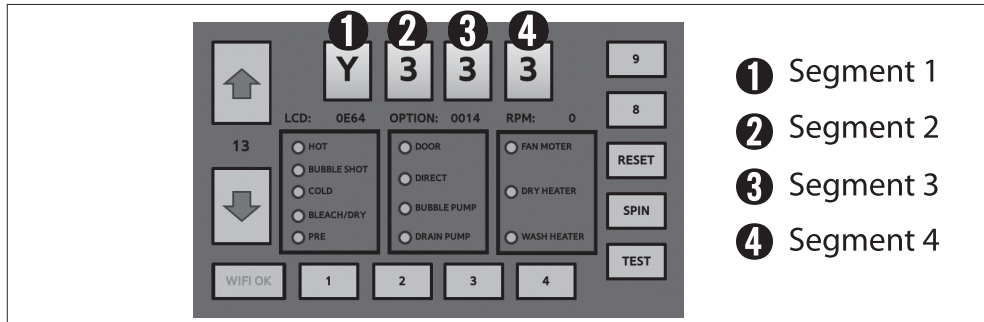

### **WF457AR\* Service Mode**



# ALIGNMENT AND ADJUSTMENTS

## WARNING

To avoid risk of electrical shock, personal injury or death; disconnect power to washer before servicing, unless testing requires power.

### Quick Spin Test Mode

Model : WF455AR\*

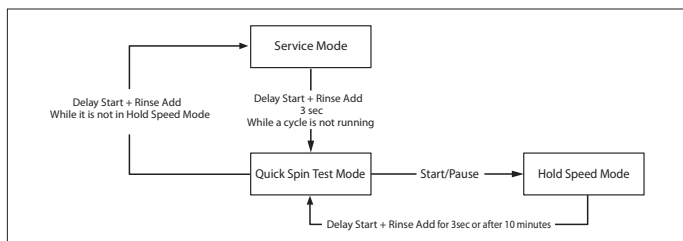

#### Definition of Quick Spin Test Mode:

- Quick Spin Test Mode is to do Spin Check. (High RPM)

#### How to Enter:

- During Service Mode, press the Delay Start + Rinse Add Keys for 3 seconds to enter Quick Spin Test Mode.
- Cannot enter once the washing cycle has started.

#### Quick Spin Test Mode:

As it enters into the Quick Spin Test Mode, it starts spinning and reaches to its maximum RPM. Once the Spin speed reaches the maximum RPM, the speed drops immediately.

To hold Quick Spin Test Mode (entering Hold Speed Mode), press the Start/Pause button. If the Start/Pause button is pressed during Quick Spin Test Mode, it will stop accelerating and hold its spinning speed for 10 minutes before going back to Quick Spin Test Mode.

Also, to cancel the hold and allow Quick Spin Test Mode to continue, press the SPIN Key If you Press SPIN key when the washing machine is not in Hold Speed Mode, Quick Spin Mode is exited and Service Mode is restored.

Model : WF457AR\*

#### Definition of Quick Spin Test Mode:

- Quick Spin Test Mode is to do Spin Check. (High RPM)

#### How to Enter:

- Press "Spin" On the Service Mode.
- Cannot enter once the washing cycle has started.

#### Quick Spin Test Mode:

As it enters into the Quick Spin Test Mode, it starts spinning and reaches to its maximum RPM. Once the Spin speed reaches the maximum RPM, the speed drops immediately.

To hold Quick Spin Test Mode (entering Hold Speed Mode), press the Start/Pause button. If the Start/Pause button is pressed during Quick Spin Test Mode, it will stop accelerating and hold its spinning speed for 10 minutes before going back to Quick Spin Test Mode.

Also, to cancel the hold and allow Quick Spin Test Mode to continue, press the SPIN Key If you Press SPIN key when the washing machine is not in Hold Speed Mode, Quick Spin Mode is exited and Service Mode is restored.

# ALIGNMENT AND ADJUSTMENTS

## WARNING

To avoid risk of electrical shock, personal injury or death; disconnect power to washer before servicing, unless testing requires power.

### Cycle Count Check Mode

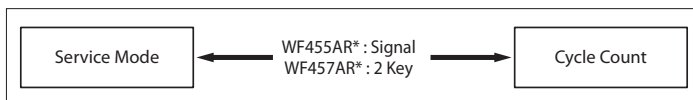

#### Definition of Cycle Count Check Mode:

- Cycle Count Check Mode is to tally up the number of washings.

#### How to Enter:

##### Model : WF455AR\*

- To enter the Cycle Count Check Mode, press the Signal Key during Service Mode.

##### Model : WF457AR\*

- Press "2" on The Service Mode.

#### Cycle Count Check Mode:

1. Activate the Service Mode in advance.
2. When the Signal key is pressed, the total number of washings will light up and a signal LCD / LED will glow.
3. The maximum number of cycles will be 9999.  
The counter will roll over to 0 and start counting again after 9999.
4. The counting will be carried out at the end of the normal cycle.  
(For normal and Continuous Run cycles, the count is carried out at the end of the cycles.)
5. To exit the Cycle Count Check Mode, press the "Signal" key again.

### S/W Version Check Mode

#### Definition of S/W Version Check Mode:

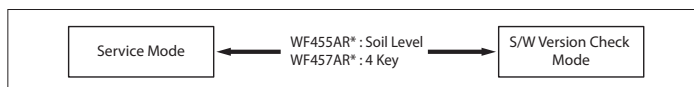

- S/W Version Check Mode is to bring up S/W Version information.

#### How to Enter:

##### Model : WF455AR\*

- To enter the S/W Version Check Mode, press the Soil Level Key during Service Mode.

##### Model : WF457AR\*

- Press "4" On the Service Mode.

#### S/W Version Check Mode:

1. Activate the Service Mode in advance.
2. Press the Soil Level Key to bring up its software Version  
EX) Generate dE49 at Version 49 (dE is Micom code, 49 is it's software version)
3. To exit the S/W Version Check Mode, press the Soil Level S/W once again.  
Then, it returns to the Service Mode with motor RPM illuminating.

# ALIGNMENT AND ADJUSTMENTS

## WARNING

To avoid risk of electrical shock, personal injury or death; disconnect power to washer before servicing, unless testing requires power.

### Fast Time Down Test Mode

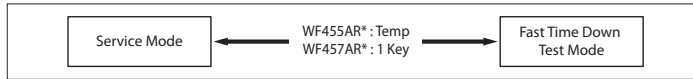

#### Definition of Fast Time Down Test Mode:

- Fast Time Down Test Mode is to forward the program to the next cycle stage.

#### How to Enter:

##### Model : WF455AR\*

- To enter the Fast Time Down Test Mode, press the Temp key during Service Mode.

##### Model : WF457AR\*

- Press "1" on The Service Mode.

#### Fast Time Down Test Mode:

1. Activate the Service Mode in advance.
2. To forward the program to the next cycle stage, press the Temp key.

#### Each stage is located at key points of a complete cycle as follows:

- End of Each Fill (Beginning of Wash or Rinse Tumble Session)  
Caution: Check if the current water level is higher than the Reset water level and then perform the Fast time down test.
- Beginning of Drain Session
- Beginning of Spin Session (Here, it checks the water level. So, if it is over the reset level, it carries out draining before the spinning.)
- Beginning of Fill Session
- Beginning of Bleach Fill
- Beginning of Fabric Softener Fill
- Every 3 minutes during Wash and Rinse Tumble Session

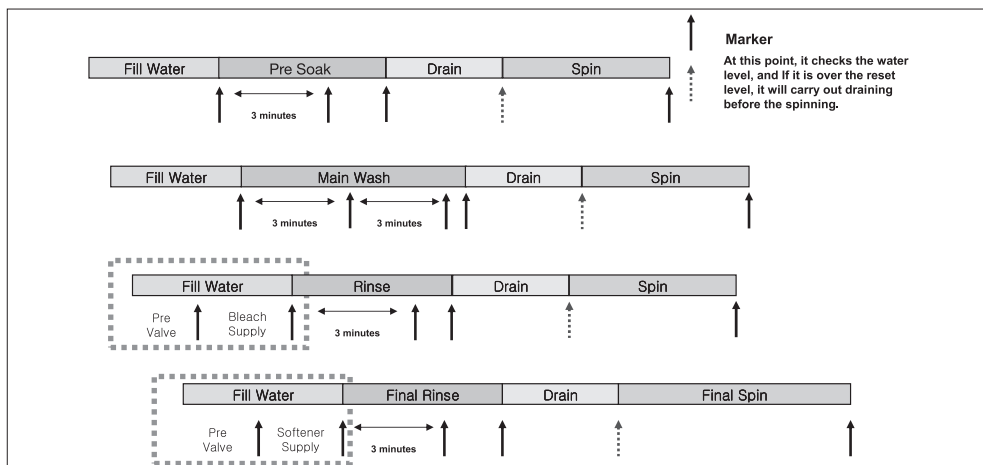

## ALIGNMENT AND ADJUSTMENTS

### WARNING

To avoid risk of electrical shock, personal injury or death; disconnect power to washer before servicing, unless testing requires power.

### Board Input Test Mode

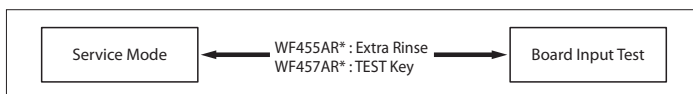

#### Definition of Board Input Test Mode:

- Board Input Test Mode is to displays a specified Input after a key press.

#### How to Enter:

##### Model : WF455AR\*

- To enter the Fast Time Down Test Mode, press the Temp key During Service Mode.

##### Model : WF457AR\*

- Press "TEST" On the Service Mode.

#### Board Input Test Mode:

- If the product enters Board Input Test Mode, 'in' is displayed.
- The information that is displayed in the Board Input Test is as follows.

1. The Water Temperature in Celsius.
2. The Water Temperature in Fahrenheit.
3. The door status (OP if open, CL if closed).
4. The Door Lock Switch status (UL if unlocked, LO if locked).
5. The Water Level Pulse

- You can change each information using the Cycle Selector(WF455) and arrow(WF457) button.

# ALIGNMENT AND ADJUSTMENTS

## WARNING

To avoid risk of electrical shock, personal injury or death; disconnect power to washer before servicing, unless testing requires power.

### Diagnostic Code Check Mode

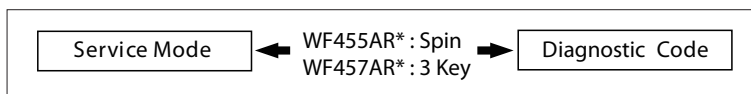

#### Definition of Diagnostic Code Check Mode:

- Diagnostic Code Check Mode is to bring up the stored diagnostic codes (refere codes for service technicians).

#### How to Enter:

##### Model : WF455AR\*

- To enter the Diagnostic Code Check Mode with code “d” flashing, press the Spin key during Service Mode.

##### Model : WF457AR\*

- Press “3” on The Service Mode.

#### Board Input Test Mode:

1. Activate the Service Mode first.
2. Press the “Spin key” key to start Error Code Check Mode with Code “d” flashing.
3. To cycle through the error codes, turn the Rotary Cycle Selector in one direction (either Clockwise or Counterclockwise).
4. Now, when turning the Rotary Selector Key in the same direction, it shows error codes from the latest.
5. When turning it in the opposite direction, it shows the error codes in the reverse order.

# ALIGNMENT AND ADJUSTMENTS

## WARNING

To avoid risk of electrical shock, personal injury or death; disconnect power to washer before servicing, unless testing requires power.

### Demo Mode

Model : WF455AR\*

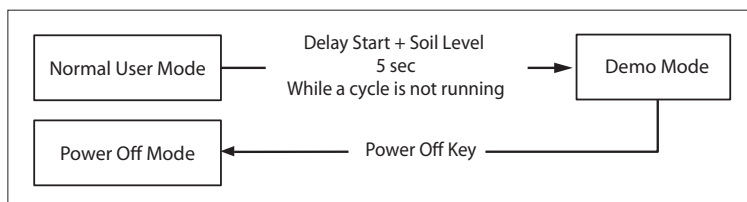

- Demo mode is entered when the Delay Start + Soil Level buttons are held down for five (5) seconds simultaneously in the power on state.
- When entering Demo mode, the buzzer rings three (3) times and “- - -” is displayed on the 7 segment display and all other LED’s are turned off. (Initial Demo mode)
- Demo mode consists of WASH, SPIN and LED modes.
- If the Temp button is pressed during the initial Demo mode, “WASH” blinks on the 7 segment display and the washing machine enters WASH mode.
- If the Start/Pause button is pressed in WASH mode, the door is locked (door Lock) and the motor rotates left and right at 45 RPM in a 7 sec on and 3-sec off cycle.
- WASH mode continues up to five (5) minutes once started. After the five (5) minutes have elapsed, “- - -” is displayed on the 7 segment display and the initial Demo mode is maintained.
- If the Start/Pause button is pressed during a WASH mode operation, “- - -” is displayed on the 7 segment display and the initial Demo mode is maintained.
- If the Spin button is pressed in the initial Demo mode, “Spin” blinks on the 7 segment display and the washing machine enters SPIN mode.
- If the Start/Pause button is pressed in the SPIN mode, the door is locked (door Lock) and a SPIN is operated at 1150 RPM. When the speed reaches each RPMs, the No Spin, Low, Medium, High, and Extra High LED’s are turned on.
- During a spin operation, the No Spin LED turns on when the speed is lower than 400 RPM. The Low LED turns on between 400 RPM and 700 RPM. The Medium LED turns on between 700 RPM and 900 RPM. The High LED turns on between 900 RPM and 1100 RPM. Extra High spin speed LED turn On more than 1100 RPM.
- SPIN mode continues up to four (4) minutes once started. After the four (4) minutes have elapsed, “- - -” is displayed on the 7 segment display and the initial Demo mode is maintained.
- If the Start/Pause button is pressed during a SPIN mode operation, “- - -” is displayed on the 7 segment display and the initial Demo mode is maintained.
- If the Soil Level button is pressed in the initial Demo mode, “LED” blinks on the 7 segment display and the washing machine enters LED mode.
- If the Start/Pause button is pressed in LED mode, all LED’s are turned on. LED mode continues up to thirty (30) seconds once started. After the thirty (30) seconds have elapsed, “- - -” is displayed on the 7 segment display and the initial Demo mode is entered.
- If the Start/Pause button is pressed during an LED mode operation, “- - -” is displayed on the 7 segment display and the initial Demo mode is entered.

# TROUBLE SHOOTING

## WARNING

To avoid risk of electrical shock, personal injury or death; disconnect power to washer before servicing, unless testing requires power.

### Model : WF457AR\*

The Demo Mode of the WF457AR\* model is only for Wash Mode.

- Demo mode-Wash Mode is entered when press the '9' button in the Service Mode.
- If the Start/Pause button is pressed in WASH Mode, the door is locked (door Lock) and the motor rotates left and right at 45 RPM in a 7 sec on and 3-sec off cycle.
- WASH mode continues up to five (5) minutes once started. After the five (5) minutes have elapsed, back to the initial Demo mode-Wash Mode.
- If the Start/Pause button is pressed during a WASH mode operation, back to the initial Demo mode-Wash Mode.

### Connecting to a hidden AP (WF457AR\*)

#### Proposed hidden AP specifications

- The product can only connect to a hidden AP when it is in Shop Demo Mode.
- After the connection is established, even if the connection is disconnected because the product is unplugged or the AP is turned off, the connection is automatically restored when the product is plugged in again or the AP is turned on.
- AP name: The full name is displayed in the same way as an existing AP.

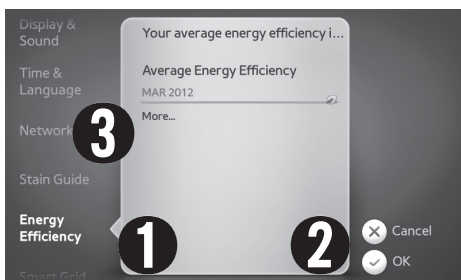

**Enter Shop Demo Mode  
(Tap 1 → 2 → 1 → 2 → 1)**

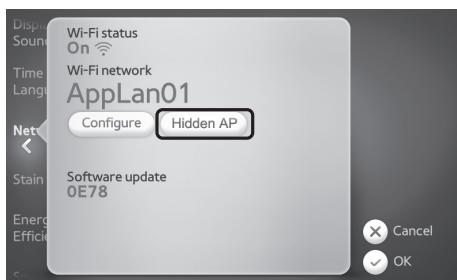

**The Hidden AP button appears in the  
Network menu.**



**The connection information input screen  
appears.**



**If an encryption method is selected, the  
password input box appears.**

## TROUBLE SHOOTING

### WARNING

To avoid risk of electrical shock, personal injury or death; disconnect power to washer before servicing, unless testing requires power.

### EEPROM Clear Check

#### Definition of EEPROM Clear Mode:

- EEPROM initialization.
- All course/option settings are to be reset to default values after EEPROM initialization.
- When Service arises and it needs PCB replacement, EEPROM should be reset.

#### How to Enter:

##### Model : WF455AR\*

- Plug in the unit.
- Press Delay Start Key, and Power Key at the same time.

##### Model : WF457AR\*

- Enter Service Mode
- S/W Version Check Mode
- Press the "Reset" key three times repeatedly.

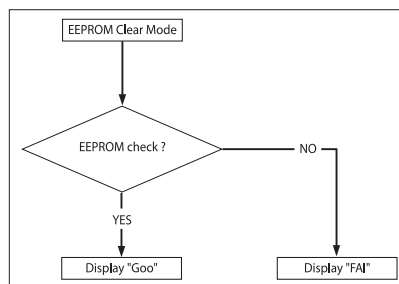

## TROUBLE DIAGNOSIS

- As the micom wash machine is configured of the complicate structure, there might be the service call.

Below information is prepared for exact trouble diagnosis and suitable repair guide.

### Caution for the Repair and Replacement

Please follow below instruction for the trouble diagnosis and parts replacement.

- 1) As some electronic components are damaged by the charged static electricity from the resin part of machine or the human body, prepare the human body earth or remove the potential difference of the human body and machine by contacting the power supply plug when the work contacting to PCB is executed.

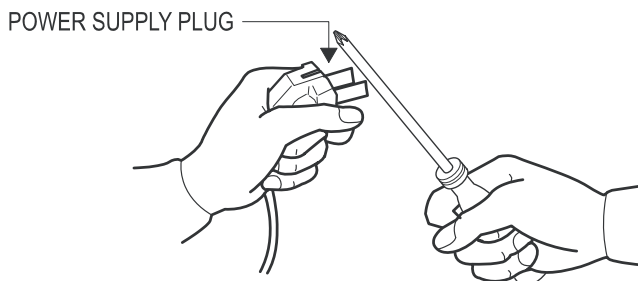

- 2) Since AC120V is applied to the triac T1 and T2 on P.C.B, the electric shock may occur by touching and be careful that the strong and weak electricity are mixed.
- 3) As the P.C.B assembly is designed for no trouble, do not replace the P.C.B assembly by the wrong diagnosis and follow the procedure of the trouble diagnosis when the micom is not operated normally.



# TROUBLE SHOOTING

## WARNING

To avoid risk of electrical shock, personal injury or death; disconnect power to washer before servicing, unless testing requires power.

## TROUBLE DIAGNOSIS

### Will Not Start

- Plug the unit into the wall outlet. Check for proper voltage.
- Check fuse or reset circuit breaker.
- Push any key to turn on the washer and press the Start/Pause key to run the washer.
- Close door and push the Start/Pause key to run the washer.
- Check if washer is in a pause, soak or suds process. Wait briefly and it may start. (If the washer is in suds period, Suds will light up instead of remaining time.)
- Check for restricted drain system. (If there is electrical problem in drain system, "NO Draining" error will occur after 15 minutes.)
- Check Water Supply.
- Check the line or water valve screen filter.
- Check if PCB connectors are assembled LCD / LED properly.
- Check if CN6 terminals on PCB are in good condition. (Refer to PCB Connector Check.)
- Replace PCB.

### Leaking

- Make sure inlet hose connections are not leaking. Check for rubber gasket damage due to over tightening.
- Check standpipe for leak. Wrap a dry rag around the standpipe opening.  
If rag becomes wet, leak is fault of home plumbing.  
Be sure the standpipe is capable of accepting the flow of water from the washer.
- Make sure end of drain hose is correctly inserted and secured to drain standpipe.
- Check internal hose connections (fill, drain systems, dispenser hoses & clamps).
- Check rubber boot. Remove, reposition and reinstall, if necessary.
- Check for possible kinked dispenser to outer tub hose. Hot water pressurization may force door open.

### No Tumble

- Start normal cycle with an empty machine and allow a fill to check tumble.
- Perform Quick Spin Test. (Before test, make sure that the tumbler is empty.)
- Check for loose connections at Machine Control Board, Pressure Switch, Motor, Tach Harness and Motor Control. (Refer to the component testing procedure)
- Check motor windings resistance.  
CN8 pins 1 & 3 = 11.6ohms  $\pm$ 7%,  
Pins 1 & 2 = 11.6ohms  $\pm$ 7%,  
Pins 2 & 3 = 11.6 ohms  $\pm$ 7%
- Faulty Main Control Board.
- Faulty motor.

### Will Not Spin

- Make sure to close the door completely.
- Check for water left inside the washer. If so, go to "Will Not Drain".
- Perform Quick Test Mode or Quick Spin Test. Does the washer spin? (Before the test, empty the unit inside.)  
If it doesn't tumble after the above, change PCB. When the problem persists, change the motor.
- Perform Quick Test Mode or Quick Spin Test. Does the washer spin? If it does, Check Possible unbalanced load scenario in normal mode.
- Check for loose connections at PCB, Water Level Sensor, Motor, Hall Sensor Wire Harness. (CN7,CN5,CN6)  
(Refer to the Component Testing Procedure.)
- Check motor windings resistance. (CN8 Pin1&3 = 11.6 ohms (at  $\pm$ 7% 20°C/68°F),  
Pin1&2 = 11.6ohms (at  $\pm$ 7% 20°C),  
Pin2&3 = 11.6 ohms (at  $\pm$ 7% 20°C))

# TROUBLE SHOOTING

## WARNING

To avoid risk of electrical shock, personal injury or death; disconnect power to washer before servicing, unless testing requires power.

## TROUBLE DIAGNOSIS

### No Water Fill

- Perform Quick Test Mode. Check all of Water Valves visually. (Pre Wash Valve, Cold Water Valve, Bleach Water Valve, Softener dispenses using Cold & Bleach Water Valve, and Hot Water Valve.)
- Check if water taps are turned on fully.
- Check Water Valves and Water Level Sensor (Refer to PCB Connector Check)
- Check if there is any kink in inlet hoses.
- Check if inlet screens are clogged up.
- Check if water has enough pressure. If so, find out its contributors.
- Check if there is any frozen area in the unit (Drain Hose, etc)
- Measure the resistance of Water Valve Coil. (It should read 1.18K ohms. Check Pin#1 of CN6 and PIN#1,2,7,8,9 of CN1)
- Check Pressure S/W and PCB for loose connections. (Refer to PCB Connector Check.)

### Tub Full of Suds

- Go to "Will Not Drain" and "Will Not Spin" and check the draining.
- Check PCB and Drain Pump for any loose wire connection.
- Perform Quick Test Mode or Board Output Test to drain.
- Use HE (High-Efficiency) or low sudsing detergent specially formulated for front load washers.
- Reduce the amount of detergent for that specific load size and soil level. Keep in mind that towel creates more suds generally.
- Reduce the amount of detergent when water is soft, or laundry is small or lightly soiled.
- Do one more washing cycle with cold water and a table spoon of salt without detergent.

### Wet Clothes

- Unbalance due to not enough load. Put additional load.
- Due to excessive suds by using general detergent. Use HE (High-Efficiency) or reduce its quantity.
- Low Spin Speed or Drain Only was selected.
- Go to "Will Not Spin".

### Will Not Lock

- Door is not aligned or closed properly.
- Perform Quick Test Mode. Check Door Lock. Check the output voltage of Door Lock Coil. If it reads 120V, change Door Lock Switch, and if not, change PCB. (Refer to PCB Connector Check.)
- Read Lock Switch and PCB (CN6 & CN1). (Refer to PCB Connector Check.)
- Try Door Lock and check for 120V to Door Lock Connector. If 120V present, change Main Control Board and if not, change Door Lock switch.

### Will Not Unlock

- Check if the door is being pushed out, which may keep it from unlocking.
- Door locks itself when the water level is too high. Opening door will result in water draining from door opening.
- Check the following with Board Input Test Mode.  
Water Level (frequency): Over 23.80 KHz.  
→ If so, refer to "Will Not Drain".  
Temperature (Inside Drum): Higher than 60°C/140°F.  
→ If so, wait until it drops.  
When everything is normal, check PCB connectors and Door Lock Switch.
- Drain manually after removing the plastic drain hose holder.
- Display shows "The door will not unlock". Turn off and on the unit. If "The door will not unlock" keeps illuminating, check PCB and Door Lock Switch.

# TROUBLE SHOOTING

## WARNING

To avoid risk of electrical shock, personal injury or death; disconnect power to washer before servicing, unless testing requires power.

## TROUBLE DIAGNOSIS

- Read Lock Switch and PCB (CN6 & CN1). (Refer to PCB Connector Check.)
- Perform Quick Test Mode. Check Door Lock. Check the output voltage of Door Lock Coil. If it reads 120V, change Door Lock Switch, and if not, change PCB. (Refer to PCB Connector Check.)

### No Key Operation

- Option and Function buttons respond differently according to each cycle.
- Child Lock is being activated. To exit, hold down Soil Level Key and Signal Key simultaneously until it sends out a beeping sound.
- When "End" illuminates on the display, only Power button works. Press Power button and make new cycle selections.

### Will Not Drain

- Check for any kink on the drain hose. If any, straight it out.
- Check for any restriction in the drain hose.
- Close the door and press the Start/Pause Button. For safety reasons, the washer does not tumble or spin with the door open.
- When it is freezing outside, check if it is frozen inside the drain hose.
- Check if the water level signal input is correct. Go to Board Input Test Mode.
- Go to Quick Test Mode and do Drain Pump Test.
- Check if there is any twist in the hose (the one between Tub and Drain Pump).
- Check if it reads AC 120V at the pump when a spin cycle is selected.
- Read the winding resistance of the pump motor. ( $14.2 \pm 7\%$  Ohms)
- Check the pump at CN1(PIN3) on PCB. It should read AC 110~120V. (Refer to PCB Connector Check)

### Wrong Water Temperature

- Check if both of the water taps are fully open.
- Make sure the domestic water heater is set to deliver water lower than 120°F (49°C) hot water at the tap. Also check water heater capacity and recovery rate.
- If the water heater is located far from the washer, screw out the hot water tap and let its water pass until you get hot water.
- Too Hot/Too Cold: Reduced amount of water is supplied while PCB controls the influx to regulate the actual temperature of the water in the tub. This may appear to be significantly hotter/colder than expected.
- Check if the temperature selection is correct.
- Disconnect inlet hoses from the Water Valve and remove any residue in the inlet screens.

### Noisy and/or Vibration/Walking

- Check if the washer is level LCD / LED and the lock nuts are tightened up on the bottom plate.
- Check if all of the shipping bolts and spacers are removed from the back panel.
- Check if load is big enough and there is no unbalance. If there is not enough load, put in a few towels to balance it.
- Check if the motor is fastened enough.
- Remove various trouble contributors (such as dust coat on the floor).

### Rubber Feet Leaving Marks on Floor

- Use a pencil eraser to remove mark.
- Walk washer into location, do not drag.

### Additive Cups Full of Water

- Small amount of water in bottom of additive cups is normal.
- Remove and wash Dispenser Tray, removable Cup, and Rinse Cap.
- Level washer.

### Buttons do not Respond

- Option and Function buttons respond differently according to each cycle.
- Child Lock feature has been selected. To disable feature press and hold Temp and Spin simultaneously until a beep is heard.
- When display shows "End", only the Power button will function. Press Power and make new cycle selections.

# TROUBLE SHOOTING

## WARNING

To avoid risk of electrical shock, personal injury or death; disconnect power to washer before servicing, unless testing requires power.

### PROBLEM CHECKING AND METHOD OF PCB (Model: WF457AR\*)

- If you plug in the power cord and turn Power S/W on, memorized data is displayed.  
If any data is not displayed, check the followings.



#### Thermistor Check

Check Voltage at Pin #8 and #9 of CN7  
Tester Check = DC 1.6V  
If it reads 5V, check if its connector is engaged properly.

#### Water Sensor Check

Check Voltage and Frequency at Pin #10 and #9 of CN7  
Reset water level = DC1.6V, 26.0KHz  
Check Voltage and Frequency at Pin #11 and #9 of CN7  
Reset water level = DC1.6V, 26.0KHz

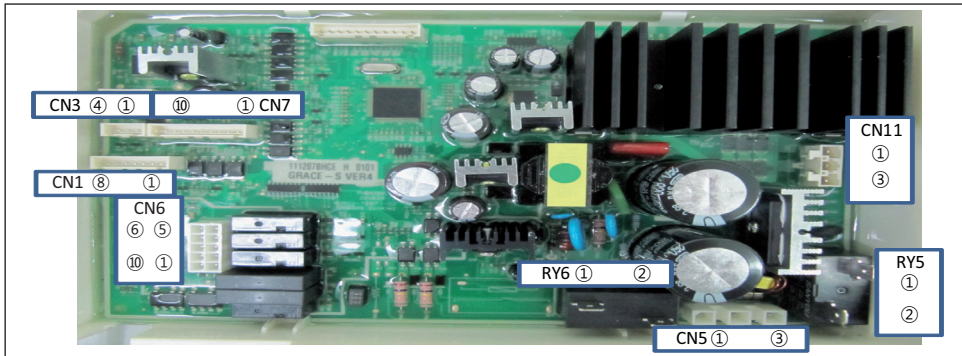

#### Hall Sensor Check

Check Voltage at Pin #4 and #2 of CN3  
Tester Check = DC 0V or 1.3V  
Check Voltage at Pin #4 and #3 of CN3  
Tester Check = DC 0V or 1.3V

#### Motor Check

Resistance at Pin #1 and #2 of CN11 = 12Ω  
Resistance at Pin #1 and #3 of CN11 = 12Ω  
Resistance at Pin #2 and #3 of CN11 = 12Ω

#### Door Lock Check

Check Voltage at Pin #1 of CN6 and Pin #2 of RY5  
When Door Lock = AC 120V

#### Drain Motor Check

Check Voltage at Pin #5 of CN6 and Pin #2 of RY5  
When Drain Motor operates = AC 120V

#### CIRCLE Motor Check

Check Voltage at Pin #4 of CN6 and Pin #2 of RY5  
When Circulation Motor operates = AC 120V

#### Water Valve Check

Check Voltage at Pin #2,6,7,8,9,10 of CN6 and Pin #2 of RY5  
When each valve operates = AC 120V

#### AC Power Check

Check Voltage at Pin #1 of CN5 and #2 of POWER RELAY  
Tester Check = AC 120V

#### Wash Heater Relay Check

Check Voltage at Pin #2 of RY6 and PIN #2 of RY5  
When Heater Relay operates = AC 120V

# TROUBLE SHOOTING

## WARNING

To avoid risk of electrical shock, personal injury or death; disconnect power to washer before servicing, unless testing requires power.

### PROBLEM CHECKING AND METHOD OF PCB (Model: WF455AR\*)

- If you plug in the power cord and turn Power S/W on, memorized data is displayed. If any data is not displayed, check the followings.

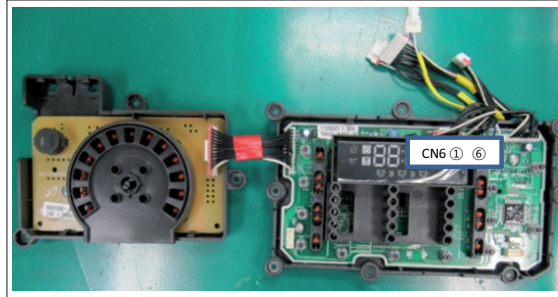

#### Thermistor Check

Check Voltage at Pin #3 and #4 of CN6  
 Tester Check = DC 1.6V  
 If it reads 5V, check if its connector is engaged properly.

#### Water Sensor Check

Check Voltage and Frequency at Pin #5 and #4 of CN6  
 Reset water level = DC1.6V, 26.0KHz  
 Check Voltage and Frequency at Pin #6 and #4 of CN6  
 Reset water level = DC1.6V, 26.0KHz

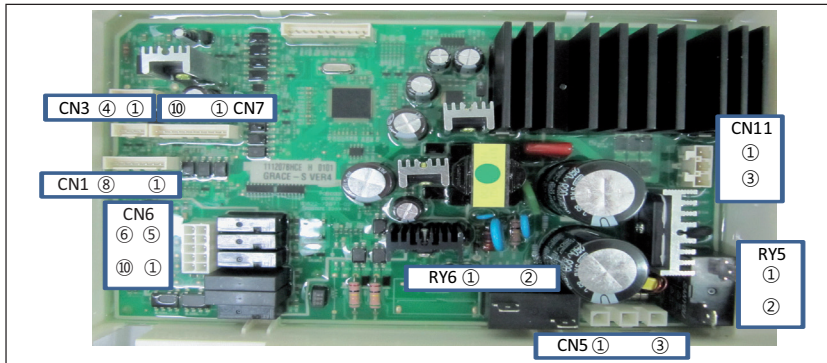

#### Hall Sensor Check

Check Voltage at Pin #4 and #2 of CN3  
 Tester Check = DC 0V or 1.3V  
 Check Voltage at Pin #4 and #3 of CN3  
 Tester Check = DC 0V or 1.3V

#### Motor Check

Resistance at Pin #1 and #2 of CN11 = 12Ω  
 Resistance at Pin #1 and #3 of CN11 = 12Ω  
 Resistance at Pin #2 and #3 of CN11 = 12Ω

#### Door Lock Check

Check Voltage at Pin #1 of CN6 and Pin #2 of RY5  
 When Door Lock = AC 120V

#### Drain Motor Check

Check Voltage at Pin #5 of CN6 and Pin #2 of RY5  
 When Drain Motor operates = AC 120V

#### CIRCLE Motor Check

Check Voltage at Pin #4 of CN6 and Pin #2 of RY5  
 When Circulation Motor operates = AC 120V

#### Water Valve Check

Check Voltage at Pin #2,6,7,8,9,10 of CN6 and Pin #2 of RY5  
 When each valve operates = AC 120V

#### AC Power Check

Check Voltage at Pin #1 of CN5 and #2 of POWER RELAY  
 Tester Check = AC 120V

#### Wash Heater Relay Check

Check Voltage at Pin #2 of RY6 and PIN #2 of RY5  
 When Heater Relay operates = AC 120V

# TROUBLE SHOOTING

## **⚠ WARNING**

To avoid risk of electrical shock, personal injury or death; disconnect power to washer before servicing, unless testing requires power.

**Model: WF457AR\***

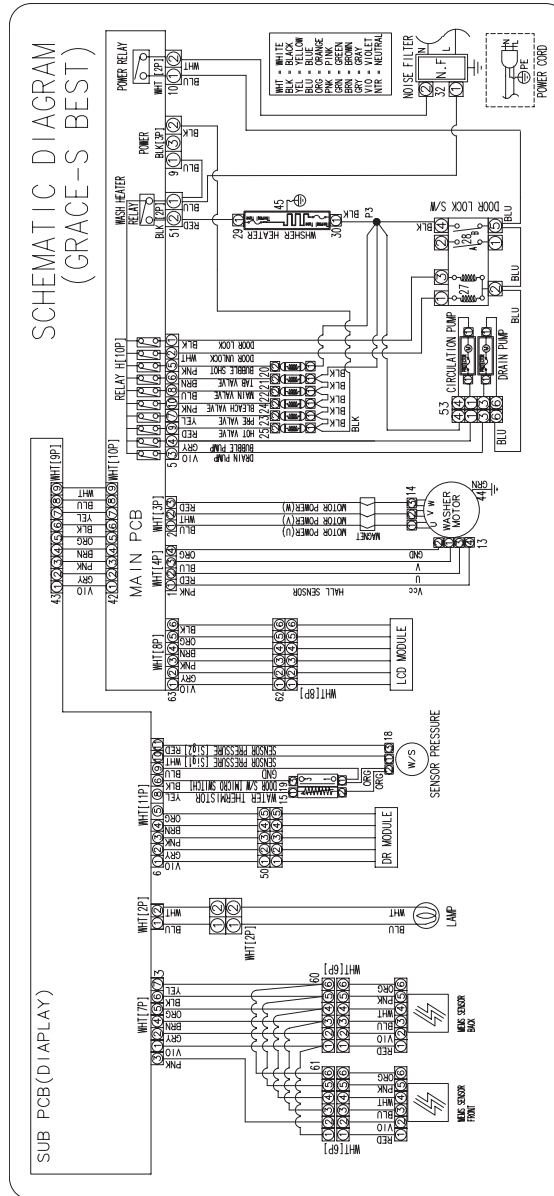

# WIRING DIAGRAM

## ⚠ WARNING

To avoid risk of electrical shock, personal injury or death; disconnect power to washer before servicing, unless testing requires power.

**Model: WF455AR\***

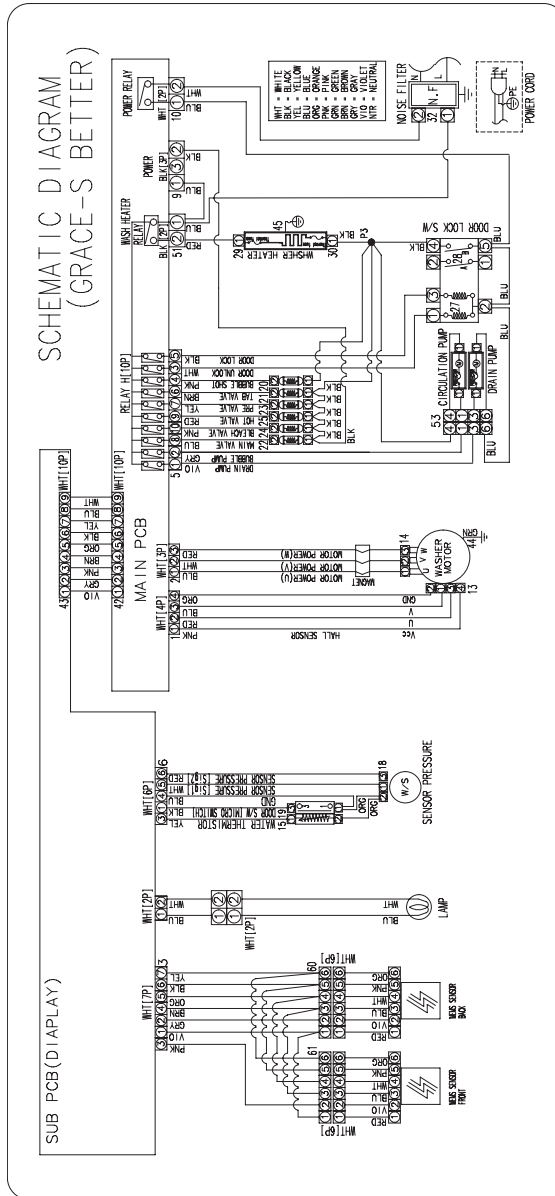

# WIRING DIAGRAM

## WARNING

To avoid risk of electrical shock, personal injury or death; disconnect power to washer before servicing, unless testing requires power.

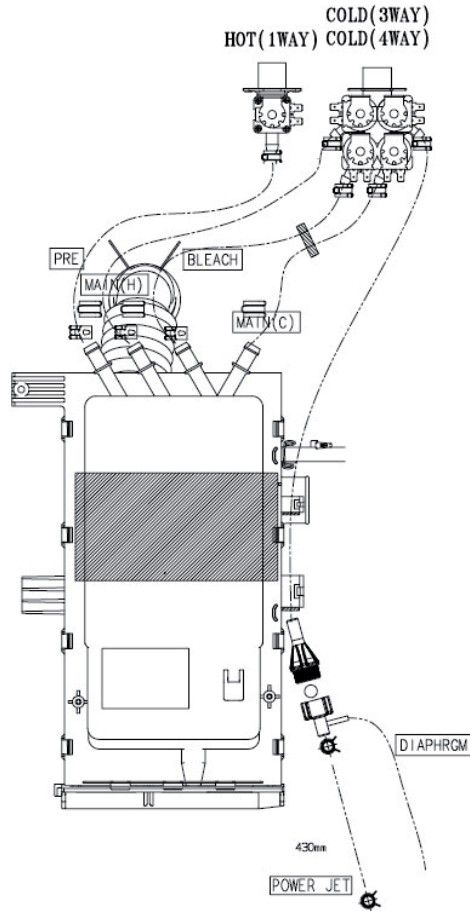



# MEMO

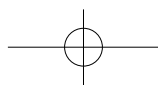
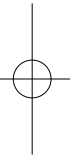
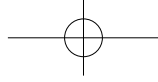

# MEMO

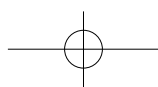
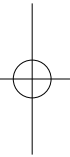
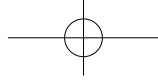

# MEMO

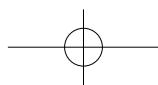
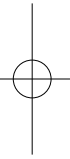
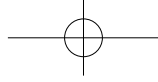

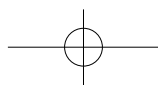
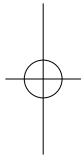
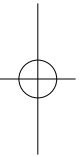
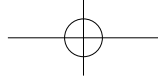



**SAMSUNG**

# LAVADORA

## Información técnica

**Modelos: WF457AR\***  
**WF455AR\***

- Dada la posibilidad de sufrir lesiones físicas o daños materiales, comuníquese siempre con un técnico autorizado para realizar el mantenimiento de esta unidad o repararla.
- Consulte el Manual de servicio para obtener instrucciones detalladas de instalación, funcionamiento, prueba, solución de problemas y desarmado de la unidad.

### **PRECAUCIÓN**

Toda la información de seguridad debe seguirse conforme al Manual de servicio.

### **ADVERTENCIA**

Para evitar riesgos de descarga eléctrica, lesiones o la muerte, antes de realizar el mantenimiento desconecte la alimentación de la lavadora a menos que la prueba requiera que esté conectada.

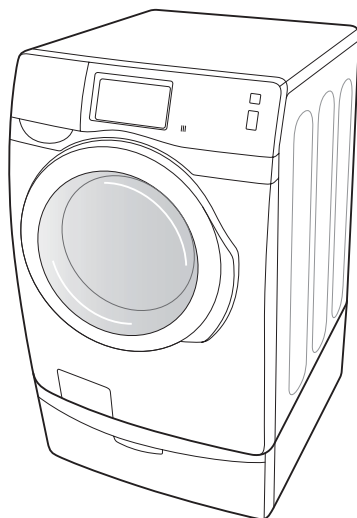

**Modelo: WF457AR\***

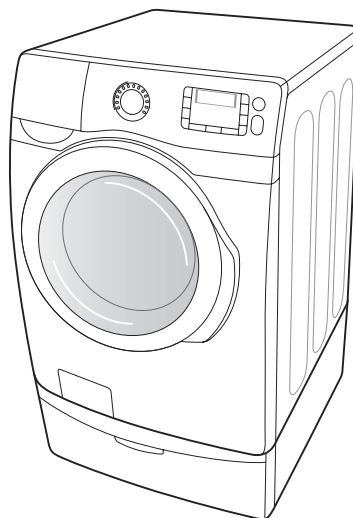

**Modelo: WF455AR\***

Nro. de código: DC68-03152A-02\_MES

# ALINEACIÓN Y AJUSTES



## ADVERTENCIA

Para evitar riesgos de descarga eléctrica, lesiones o la muerte, antes de realizar el mantenimiento desconecte la alimentación de la lavadora a menos que la prueba requiera que esté conectada.

## FUNCIÓN DE ERROR GENERAL

N.º	Código de error (Imagen del error de código de diagnóstico)	Descripción	Medida correctiva
1	dc	Un desequilibrio en la carga que impide que la lavadora centrifugue.	Redistribuya la carga y presione el botón Start/Pause (Inicio/Pausa).
2	dS	La puerta está abierta cuando la lavadora está en funcionamiento.	Cierre la puerta firmemente y reinicie el ciclo. Si el código vuelve a aparecer, comuníquese con el servicio al cliente.
3	FL	No se logra cerrar la puerta de la lavadora.	Asegúrese de que la puerta esté bien cerrada. Presione el botón Power (Encendido) para apagar la lavadora y, a continuación, vuélvala a encender. Si el código vuelve a aparecer, comuníquese con el servicio al cliente.
4	Hr	Un problema con el control de la temperatura del agua. (Problema con el control del calentador.)	Comuníquese con el servicio al cliente.
5	LE	La lavadora intentó llenarse, pero no alcanzó el nivel de agua adecuado.	Comuníquese con el servicio al cliente.
6	LO	La puerta no se puede abrir.	Asegúrese de que la puerta esté bien cerrada. Presione el botón de Power (Encendido) para apagar la lavadora y, a continuación, vuélvala a encender. Si el código vuelve a aparecer, comuníquese con el servicio al cliente.
7	nd	La lavadora no está drenando. Esto también puede significar que la unidad percibe una pequeña obstrucción mientras drena.	<ol style="list-style-type: none"> <li>1. Apague la unidad durante 10 segundos y luego enciéndala nuevamente.</li> <li>2. Seleccione el ciclo Spin Only (Sólo centrifugado).</li> <li>3. Presione Start/Pause (Inicio/Pausa) para que el agua drene. Si no dreña, comuníquese con el servicio al cliente.</li> </ol>
8	nF	La lavadora intentó llenarse pero no lo logró.	<p>Asegúrese de que las llaves de agua estén completamente abiertas. Controle que no haya mangueras dobladas. Controle los filtros interiores de las mangueras. Si está utilizando un dispositivo de seguridad contra inundación, retírelo y conecte la manguera del agua directamente en la unidad.</p> <p>Verifique si la manguera de suministro de agua caliente está conectada.</p> <p>Se debe conectar la manguera de suministro de agua caliente ya que si la temperatura del agua fría es inferior a 59 °F la función de control automático de la temperatura (A.T.C) suministra agua caliente.</p>

## ALINEACIÓN Y AJUSTES



### ADVERTENCIA

Para evitar riesgos de descarga eléctrica, lesiones o la muerte, antes de realizar el mantenimiento desconecte la alimentación de la lavadora a menos que la prueba requiera que esté conectada.

N.º	Código de error (Imagen del error de código de diagnóstico)	Descripción	Medida correctiva
9	nF1	La conexión de la manguera de agua caliente/fría no es correcta.	Conecte la manguera de agua caliente/fría correctamente.
10	OE	Se detecta una falla en el sensor del nivel de agua.	Comuníquese con el servicio al cliente.
11	1E	El sensor de Nivel de Agua no está funcionando bien.	Comuníquese con el servicio al cliente.
12	E2	Una tecla atascada.	Comuníquese con el servicio al cliente.
13	tE	Un problema con el sensor de temperatura.	Presione el botón Power (Encendido) para apagar la lavadora y, a continuación, vuélvala a encender. Si el código vuelve a aparecer, comuníquese con el servicio al cliente.
14	3E	Un problema con el motor.	Reinicie el ciclo. Si el código vuelve a aparecer, comuníquese con el servicio al cliente.
15	2E	Se detectó alto/bajo voltaje.	Reinicie el ciclo. Si el código vuelve a aparecer, comuníquese con el servicio al cliente.
16	AE	Un error de comunicación entre la PBA secundaria (sensor) y la PBA el principal	Comuníquese con el servicio al cliente.
17	AE4	Un error de comunicación entre la PBA Wi-Fi y la PBA principal	Comuníquese con el servicio al cliente.
18	AE3	Un error de comunicación entre el Módulo DR y la PBA principal	Comuníquese con el servicio al cliente.
19	AE5	Un error de comunicación entre la PBA LCD y la PBA principal	Comuníquese con el servicio al cliente.
20	8E	Un problema con el sensor de MEMS.	Comuníquese con el servicio al cliente.
21	SF1 SF2 SF3	Un error del sistema	Comuníquese con el servicio al cliente.
22	SUDS	Detectó demasiada espuma durante la sesión de lavado. La unidad ingresará en estado de espera hasta que haya disminuido la cantidad de espuma. La unidad volverá a funcionar. Cuando termine el lavado, por su parte, los códigos "End" y "SUDS" se iluminarán.	

# ALINEACIÓN Y AJUSTES

## ADVERTENCIA

Para evitar riesgos de descarga eléctrica, lesiones o la muerte, antes de realizar el mantenimiento desconecte la alimentación de la lavadora a menos que la prueba requiera que esté conectada.

### MODO DE PRUEBA

**Modelo: WF455AR\***

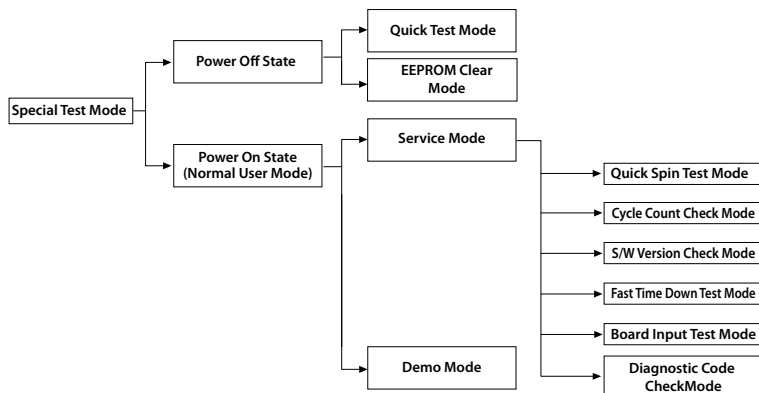

**Modelo: WF457AR\***

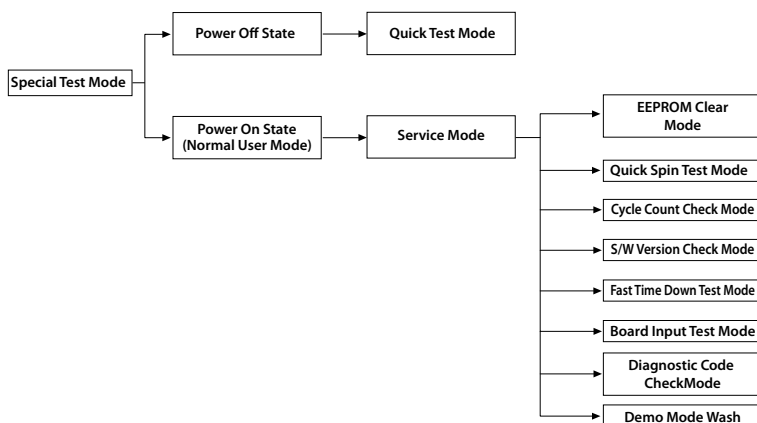

### Modo de prueba:

Cada modo de prueba de GRACE S se explica en las páginas siguientes.



# ALINEACIÓN Y AJUSTES



## ADVERTENCIA

Para evitar riesgos de descarga eléctrica, lesiones o la muerte, antes de realizar el mantenimiento desconecte la alimentación de la lavadora a menos que la prueba requiera que esté conectada.

### Modo de prueba rápido

**Modelo: WF455AR\***

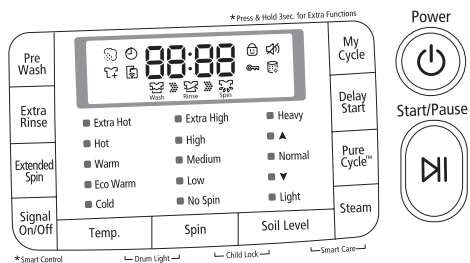
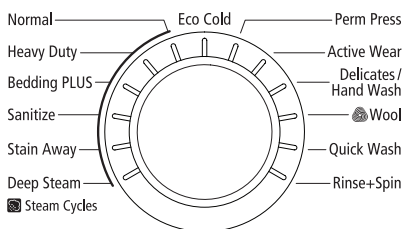

**Modelo: WF457AR\***

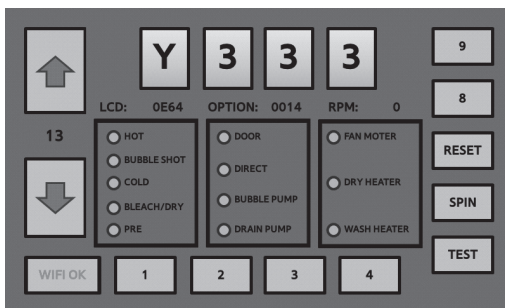

### Explicación del Modo de prueba rápido:

- Comprobar todos los LED (controlar LED defectuoso).
- Comprobar el modelo y la versión del software.
- Comprobar los diferentes modos de funcionamiento (por ejemplo, válvula del agua, motor, puerta, bomba de drenaje, etc.).

### Cómo ingresar:

**Modelo: WF455AR\***

- Enchufe la unidad.
- Presionar las teclas Soil (Suciedad), Spin (Centrifugado) y Power (Encendido) al mismo tiempo.

**Modelo: WF457AR\***

- Pulse los botones Start (Inicio) y Power (Encendido) al mismo tiempo durante 1 segundo o menos. (el modo de fábrica es pulsar más de 1 segundo)
- Si se muestran '02' o '01', la máquina ingresa en el modo de fábrica. Apague la máquina e inténtelo nuevamente.

\* Antes de ingresar en el Modo de prueba rápido, active el PA. (PA WiFi)

Después de ingresar en el Modo de prueba rápido, la prueba WIFI se realiza automáticamente.

Si se muestra el error "AE4" controle el módulo WiFi del módulo LCD.

- \* Pulse el botón Start (Inicio) cuando se muestren los errores AE3 o AE4 para cancelar la notificación de la falla y continuar con el modo de prueba rápido.

# ALINEACIÓN Y AJUSTES



## ADVERTENCIA

Para evitar riesgos de descarga eléctrica, lesiones o la muerte, antes de realizar el mantenimiento desconecte la alimentación de la lavadora a menos que la prueba requiera que esté conectada.

### Modo de prueba rápido:

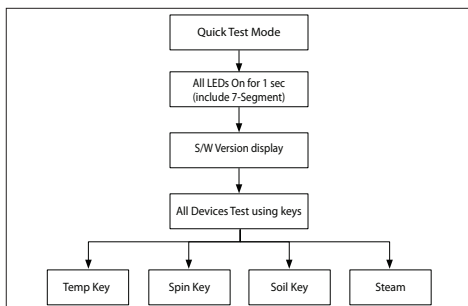

#### Modelo: WF455AR\*

1. Todos los LED se encienden y se oye un sonido cuando se entra en el Modo de prueba rápido. (incluido el Segmento-7)
2. Se muestra la versión del software durante un segundo y el cambio de EEprom. (por ej. Si la versión del software es 49, el Segmento-7 mostrará Y349)
3. Cuando se muestre la versión, gire el selector táctil. Presione las siguientes teclas para comprobar diversos componentes.
  - Tecla Temp (Temperatura): Prueba de la válvula del agua
  - Tecla Spin (Centrifugado): Prueba de bloqueo/desbloqueo de la puerta
  - Tecla Soil (Suciedad): Prueba del calentador de agua
  - Steam (Vapor): Bomba drenaje / Bomba de burbujas / Prueba de válvula directa

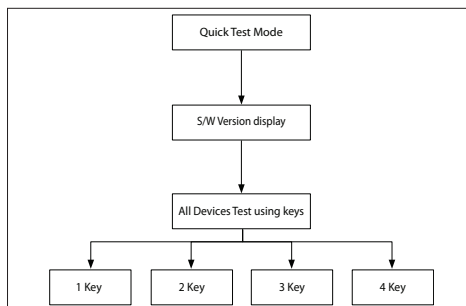

#### Modelo: WF457AR\*

1. Se muestra la versión del software durante un segundo y el cambio de EEprom. (por ej. Si la versión del software es 49, el Segmento-7 mostrará Y349)
2. Presione las siguientes teclas para comprobar diversos componentes.
  - Tecla Nro. 1: Prueba de las válvulas del agua
  - Tecla Nro. 2: Prueba de bloqueo/desbloqueo de la puerta
  - Tecla Nro. 3: Bomba drenaje / Bomba de burbujas / Prueba de válvula directa
  - Tecla Nro. 4: Prueba del calentador de agua

## ALINEACIÓN Y AJUSTES

### ADVERTENCIA

Para evitar riesgos de descarga eléctrica, lesiones o la muerte, antes de realizar el mantenimiento desconecte la alimentación de la lavadora a menos que la prueba requiera que esté conectada.

### Modo de servicio

#### Explicación del modo de servicio:

- El Modo de servicio permite a los técnicos calificados comprobar el funcionamiento de la lavadora y solucionar las fallas.
- El Modo de servicio se puede activar durante todos los ciclos de lavado sin interrumpir el ciclo, excepto por algunos modos de prueba.
- Se pueden realizar varias pruebas en el Modo de servicio. Así pues, se pueden solucionar las fallas basándose en los códigos de diagnóstico resultantes.
- Si se muestran los errores "AE3" o "AE4", pulse el botón Start (Inicio) para borrarlos.

#### Cómo ingresar:

##### Modelo: WF455AR\*

- Para ingresar al Modo de servicio, presione las teclas Signal (Señal) y Extra Rinse (Enjuague extra) durante 3 segundos o hasta que oiga unos sonidos.

##### Modelo: WF457AR\*

- Método 1: Seleccione la opción de título "1" en el modo de selección del programa. " Pulse Extras (Extras) durante 3 segundos.
- Método 2: Toque "3" tres veces " Toque "4" dos veces " Toque "3" una vez en el modo de progreso.



# ALINEACIÓN Y AJUSTES

## ADVERTENCIA

Para evitar riesgos de descarga eléctrica, lesiones o la muerte, antes de realizar el mantenimiento desconecte la alimentación de la lavadora a menos que la prueba requiera que esté conectada.

### Modo de servicio:

1. Para acceder al Modo de servicio, la lavadora debe estar encendida.
2. Se mostrará la velocidad del motor al inicio (se muestra 0 cuando el motor no centrifuga).
3. El estado actual de la máquina no cambiará.  
(Es decir, si hay un ciclo en marcha, no se interrumpirá y sólo cambiará la pantalla)
4. Siga las instrucciones para salir del Modo de servicio.

### Modelo: WF455AR\*

- Presione nuevamente durante 3 segundos las teclas Signal (Señal) y Extra Rinse (Enjuague extra), o la tecla Power (Encendido). Si en el Modo de servicio no se activa ninguna tecla durante 5 minutos, la máquina volverá al Modo normal de usuario.

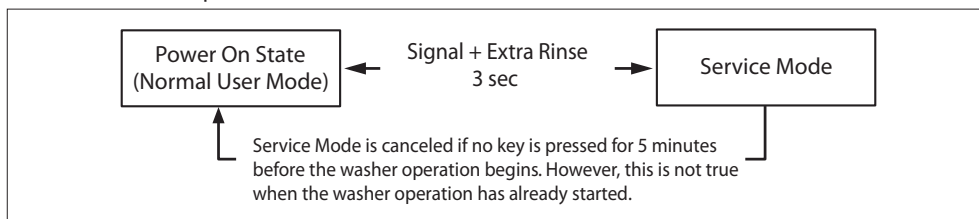

### Modo de servicio de WF455AR\*

### Modelo: WF457AR\*

- Toque el segmento "4" tres veces "Toque el segmento "1" dos veces "Toque el segmento "4" una vez en el Modo de servicio. Si en el Modo de servicio no se activa ninguna tecla durante 5 minutos, la máquina volverá al Modo normal de usuario.

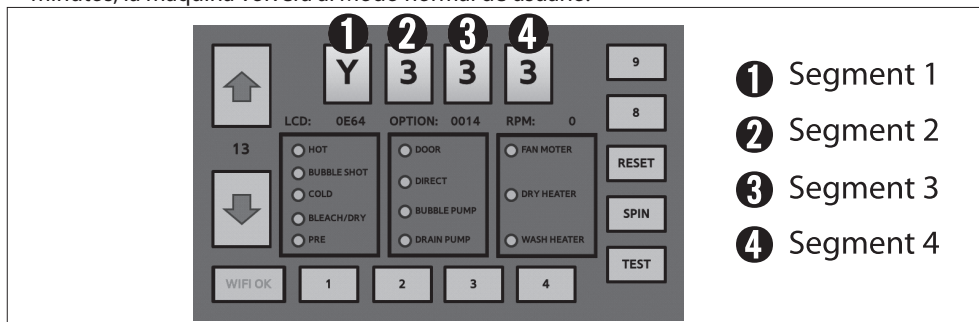

### Modo de servicio de WF457AR\*

# ALINEACIÓN Y AJUSTES



## ADVERTENCIA

Para evitar riesgos de descarga eléctrica, lesiones o la muerte, antes de realizar el mantenimiento desconecte la alimentación de la lavadora a menos que la prueba requiera que esté conectada.

### Modo de prueba de centrifugado rápido

Modelo: WF455AR\*

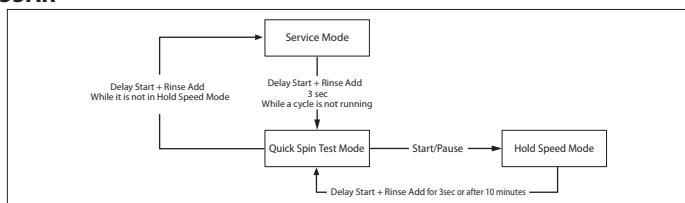

#### Explicación del Modo de prueba de centrifugado rápido:

- El Modo de prueba de centrifugado rápido comprueba el centrifugado. (RPM altas)

#### Cómo ingresar:

- En el modo de servicio, presione durante 3 segundos las teclas Delay Start (Inicio retardado) + Rinse Add (Agregar enjuague) para activar el Modo de prueba de centrifugado rápido.
- No se puede activar una vez iniciado el ciclo de lavado.

#### Modo de prueba de centrifugado rápido:

Cuando se activa el Modo de prueba de centrifugado rápido, se inicia el centrifugado hasta alcanzar las máximas rpm.

Cuando la velocidad de centrifugado alcanza la cantidad máxima de RPM, desciende inmediatamente.

Para mantener el Modo de prueba de centrifugado rápido (activando el Modo de velocidad mantenida), presione el botón Start/Pause (Inicio/pausa). Si se presiona el botón Start/Pause (Inicio/pausa) durante el Modo de prueba de centrifugado rápido, se detendrá la aceleración y se mantendrá la velocidad de centrifugado durante 10 minutos antes de volver al Modo de prueba de centrifugado rápido.

Asimismo, para cancelar el centrifugado continuo y permitir que continúe el Modo de prueba de centrifugado rápido, pulse la tecla SPIN (CENTRIFUGADO). Si pulsa la tecla SPIN (CENTRIFUGADO) cuando la lavadora no está en el Modo de velocidad mantenida, el Modo de prueba de centrifugado rápido se cancela y se vuelve al Modo de servicio.

Modelo: WF457AR\*

#### Explicación del Modo de prueba de centrifugado rápido:

- El Modo de prueba de centrifugado rápido comprueba el centrifugado. (RPM altas)

#### Cómo ingresar:

- Presione "Spin (Centrifugado)" en el Modo de servicio.
- No se puede activar una vez iniciado el ciclo de lavado.

#### Modo de prueba de centrifugado rápido:

Cuando se activa el Modo de prueba de centrifugado rápido, se inicia el centrifugado hasta alcanzar las máximas rpm. Cuando la velocidad de centrifugado alcanza la cantidad máxima de RPM, desciende inmediatamente.

Para mantener el Modo de prueba de centrifugado rápido (activando el Modo de velocidad mantenida), presione el botón Start/Pause (Inicio/pausa). Si se presiona el botón Start/Pause (Inicio/pausa) durante el Modo de prueba de centrifugado rápido, se detendrá la aceleración y se mantendrá la velocidad de centrifugado durante 10 minutos antes de volver al Modo de prueba de centrifugado rápido.

Asimismo, para cancelar el centrifugado continuo y permitir que continúe el Modo de prueba de centrifugado rápido, pulse la tecla SPIN (CENTRIFUGADO). Si pulsa la tecla SPIN (CENTRIFUGADO) cuando la lavadora no está en el Modo de velocidad mantenida, el Modo de prueba de centrifugado rápido se cancela y se vuelve al Modo de servicio.

# ALINEACIÓN Y AJUSTES



## ADVERTENCIA

Para evitar riesgos de descarga eléctrica, lesiones o la muerte, antes de realizar el mantenimiento desconecte la alimentación de la lavadora a menos que la prueba requiera que esté conectada.

### Modo de verificación de conteo de ciclos

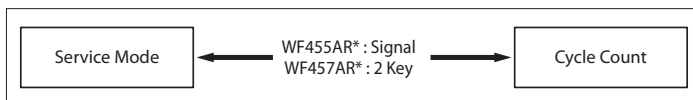

#### Explicación del Modo de verificación de conteo de ciclos:

- El Modo de verificación de conteo de ciclos cuenta el número de lavados.

#### Cómo ingresar:

##### Modelo: WF455AR\*

- Para activar el Modo de verificación de conteo de ciclos, presione la tecla Signal (Señal) en el Modo de servicio.

##### Modelo: WF457AR\*

- Presione "2" en el Modo de servicio.

#### Modo de verificación de conteo de ciclos:

1. En primer lugar active el Modo de servicio.
2. Una vez presionada la tecla Signal (Señal), se muestra el número total de lavados y se ilumina una señal LCD / LED.
3. El número máximo de ciclos es de 9999.  
El contador volverá a 0 y reanudará el conteo después de 9999.
4. El conteo se realiza al finalizar el ciclo normal.  
(En los ciclos normales y de ejecución continua, el conteo se realiza al finalizar los ciclos).
5. Para salir del Modo de verificación de conteo de ciclos, vuelva a presionar la tecla "Signal (Señal)".

### Modo de prueba de la versión del software

#### Explicación del Modo de prueba de la versión del software:

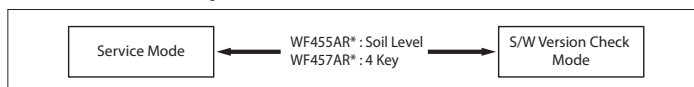

- El Modo de prueba de la versión del software muestra información de la versión del software.

#### Cómo ingresar:

##### Modelo: WF455AR\*

- Para activar el Modo de prueba de la versión del software, presione la tecla Soil Level (Nivel de suciedad) en el Modo de servicio.

##### Modelo: WF457AR\*

- Presione "4" en el Modo de servicio.

#### Modo de prueba de la versión del software:

1. En primer lugar active el Modo de servicio.
2. Presione la tecla Soil Level (Nivel de suciedad) para mostrar la versión del software  
Por ejemplo, Generate dE49 en la versión 49 (dE es el código Micom, 49 es la versión del software)
3. Para salir del Modo de prueba de la versión del software, vuelva a presionar la tecla Soil Level (Nivel de suciedad).  
A continuación, se vuelve al Modo de servicio y se muestran las rpm del motor.

# ALINEACIÓN Y AJUSTES



## ADVERTENCIA

Para evitar riesgos de descarga eléctrica, lesiones o la muerte, antes de realizar el mantenimiento desconecte la alimentación de la lavadora a menos que la prueba requiera que esté conectada.

### Modo de prueba de tiempo de detención rápido

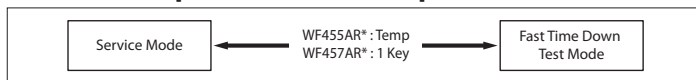

#### Explicación del Modo de prueba de tiempo de detención rápido:

- El Modo de prueba de tiempo de detención rápido adelanta el programa al siguiente estado del ciclo.

#### Cómo ingresar:

##### Modelo: WF455AR\*

- Para activar el Modo de prueba de tiempo de detención rápido, presione la tecla Temp (Temperatura) en el Modo de servicio.

##### Modelo: WF457AR\*

- Presione "1" en el Modo de servicio.

#### Modo de prueba de tiempo de detención rápido:

1. En primer lugar active el Modo de servicio.
2. Para adelantar el programa al siguiente estado del ciclo, presione la tecla Temp (Temperatura).

#### Cada estado se localiza en puntos clave de un ciclo completo de esta manera:

- Final de cada llenado (inicio de la sesión de giro de lavado o centrifugado).  
Atención: Compruebe que el nivel de agua sea superior al nivel establecido y luego realice la prueba de tiempo de detención rápido.
- Inicio de la sesión de drenaje
- Inicio de la sesión de centrifugado (aquí se comprueba el nivel del agua). Si está por encima del nivel, se realiza drenaje antes del centrifugado.)
- Inicio de la sesión de llenado
- Inicio del llenado de blanqueador
- Inicio del llenado de suavizante
- Cada 3 minutos durante la sesión de giro de lavado y centrifugado

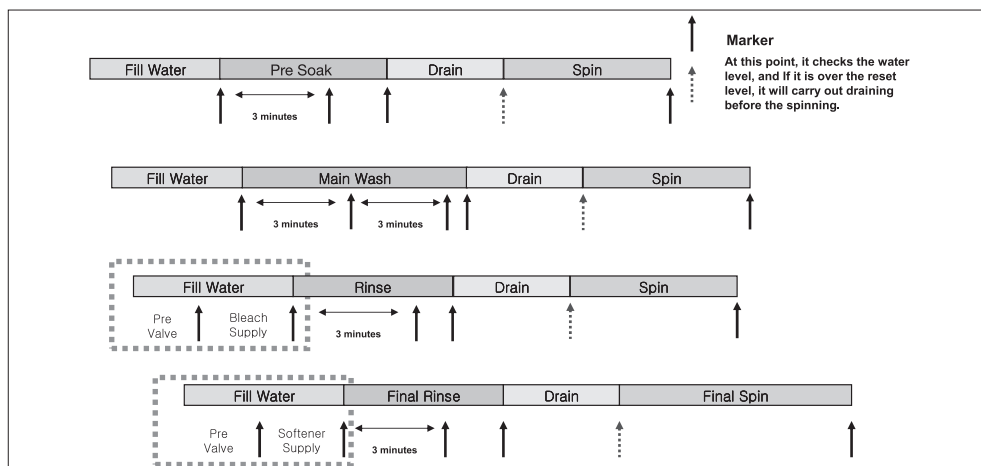

# ALINEACIÓN Y AJUSTES



## ADVERTENCIA

Para evitar riesgos de descarga eléctrica, lesiones o la muerte, antes de realizar el mantenimiento desconecte la alimentación de la lavadora a menos que la prueba requiera que esté conectada.

### Modo de prueba de entrada del panel

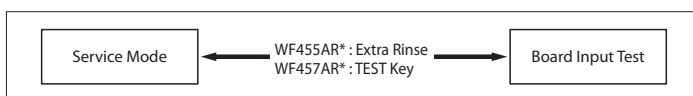

#### Explicación del Modo de prueba de entrada del panel:

- El Modo de prueba de entrada del panel muestra una entrada especificada después de pulsar una tecla.

#### Cómo ingresar:

##### Modelo: WF455AR\*

- Para activar el Modo de prueba de tiempo de detención rápido, presione la tecla Temp (Temperatura) en el Modo de servicio.

##### Modelo: WF457AR\*

- Presione "TEST (PRUEBA)" en el Modo de servicio.

#### Modo de prueba de entrada del panel:

- Si el producto ingresa en el Modo de prueba de entrada del panel, se muestra 'in'.
- En el Modo de prueba de entrada del panel se muestra la siguiente información.

**1.** Temperatura del agua en grados Celsius.

**2.** Temperatura del agua en grados Fahrenheit.

**3.** Estado de la puerta (OP es abierta, CL es cerrada).

**4.** Estado del interruptor de bloqueo de la puerta (UL es desbloqueado, LO es bloqueado)

**5.** Pulso del nivel del agua

- Puede cambiar cualquier información con el Selector de ciclos (WF455) y el botón de flecha (WF457).



# ALINEACIÓN Y AJUSTES



## ADVERTENCIA

Para evitar riesgos de descarga eléctrica, lesiones o la muerte, antes de realizar el mantenimiento desconecte la alimentación de la lavadora a menos que la prueba requiera que esté conectada.

### Modo de prueba de código de diagnóstico

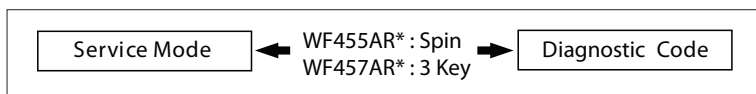

#### Explicación del Modo de prueba de código de diagnóstico:

- El Modo de prueba de código de diagnóstico muestra los códigos de diagnósticos almacenados (códigos de referencia para los técnicos de servicio).

#### Cómo ingresar:

##### Modelo: WF455AR\*

- Para activar el Modo de prueba de código de diagnóstico con el código "d" parpadeando, presione la tecla Spin (Centrifugado) en el Modo de servicio.

##### Modelo: WF457AR\*

- Presione "3" en el Modo de servicio.

#### Modo de prueba de entrada del panel:

1. En primer lugar active el Modo de servicio.
2. Presione la tecla "Spin (Centrifugado)" para iniciar el Modo de prueba de código de error con el código "d" parpadeando.
3. Para recorrer los códigos de error, gire el selector de ciclos en una dirección (izquierda o derecha).
4. Ahora, si gira el selector de ciclos en la misma dirección, se mostrarán los códigos de error desde el último.
5. Cuando se gira en la dirección opuesta, se muestran los códigos de diagnóstico en orden inverso.

# ALINEACIÓN Y AJUSTES



## ADVERTENCIA

Para evitar riesgos de descarga eléctrica, lesiones o la muerte, antes de realizar el mantenimiento desconecte la alimentación de la lavadora a menos que la prueba requiera que esté conectada.

## Modo de demostración

**Modelo: WF455AR\***

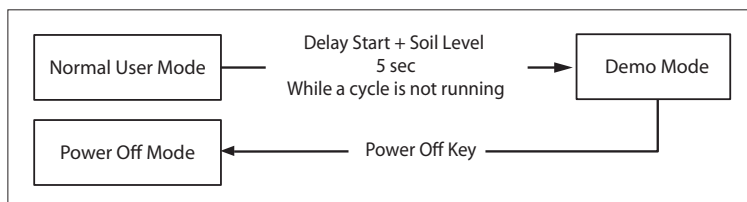

- Para activar el Modo de demostración, presione simultáneamente los botones Delay Start (Inicio retardado) y Soil Level (Nivel de suciedad) durante cinco (5) segundos en el estado Encendido.
- Al acceder al Modo de demostración, la alarma sonará tres (3) veces y "----" se mostrará en la pantalla del Segmento-7; además se apagarán todos los demás LED. (Modo de demostración inicial)
- El Modo de demostración consiste en los modos WASH (LAVADO), SPIN (CENTRIFUGADO) y LED.
- Si se presiona el botón Temp (Temperatura) durante el Modo de demostración inicial, la palabra "WASH" parpadeará en la pantalla del Segmento-7 y la lavadora pasará al modo WASH (LAVADO).
- Si se presiona el botón Start/Pause (Inicio/Pausa) en el modo WASH (LAVADO), la puerta se bloquea (Traba de la puerta) y el motor gira hacia la izquierda y hacia la derecha a 45 RPM en un ciclo de 7 segundos de funcionamiento y 3 segundos de parada.
- El modo WASH (LAVADO) dura hasta cinco (5) minutos una vez iniciado. Una vez transcurridos los cinco (5) minutos, se muestra "----" en la pantalla del Segmento-7 y se mantiene el Modo de demostración inicial.
- Si se presiona el botón Start/Pause (Inicio/Pausa) durante el funcionamiento del modo WASH (LAVADO), se muestra "----" en la pantalla del Segmento-7 y se mantiene el Modo de demostración inicial.
- Si se presiona el botón Spin (Centrifugado) durante el Modo de demostración inicial, la palabra "Spin" parpadeará en la pantalla del Segmento-7 y la lavadora pasará al modo SPIN (CENTRIFUGADO).
- Si se presiona el botón Start/Pause (Inicio/Pausa) en el modo SPIN (CENTRIFUGADO), la puerta se bloquea (Traba de la puerta) y se realiza el centrifugado a 1150 RPM. Cuando la velocidad alcanza cada RPM, los LED de No Spin (Sin centrifugado), Low (Baja), Medium (Mediana), High (Alta) y Extra High (Muy alta) se iluminan.
- Durante el centrifugado, el LED de No Spin (Sin centrifugado) se ilumina cuando la velocidad es inferior a 400 RPM. El LED de Low (Baja) se ilumina entre las 400 RPM y 700 RPM. El LED de Medium (Mediana) se ilumina entre las 700 RPM y 900 RPM. El LED de High (Alta) se ilumina entre las 900 RPM y 1100 RPM. El LED de la velocidad de centrifugado Extra High (Muy alta) se ilumina a más de 1100 RPM.
- El modo SPIN (CENTRIFUGADO) dura hasta cuatro (4) minutos una vez iniciado. Una vez transcurridos los cuatro (4) minutos, se muestra "----" en la pantalla del Segmento-7 y se mantiene el Modo de demostración inicial.
- Si se presiona el botón Start/Pause (Inicio/Pausa) durante el funcionamiento del modo SPIN (CENTRIFUGADO), se muestra "----" en la pantalla del Segmento-7 y se mantiene el Modo de demostración inicial.
- Si se presiona el botón Soil Level (Nivel de suciedad) durante el Modo de demostración inicial, la palabra "LED" parpadeará en la pantalla del Segmento-7 y la lavadora pasará al modo LED.
- Si se presiona el botón Start/Pause (Inicio/Pausa) en el modo LED, se iluminan todos los LED. El modo LED dura hasta treinta (30) segundos una vez iniciado. Una vez transcurridos los treinta (30) segundos, se muestra "----" en la pantalla del Segmento-7 y se accede al Modo de demostración inicial.
- Si se presiona el botón Start/Pause (Inicio/Pausa) durante el funcionamiento del modo LED, se muestra "----" en la pantalla del Segmento-7 y se accede al Modo de demostración inicial.

# SOLUCIÓN DE PROBLEMAS



## ADVERTENCIA

Para evitar riesgos de descarga eléctrica, lesiones o la muerte, antes de realizar el mantenimiento desconecte la alimentación de la lavadora a menos que la prueba requiera que esté conectada.

### Modelo: WF457AR\*

El Modo de demostración del modelo WF457AR\* es sólo para el modo Wash (Lavado).

- Se ingresa en los modos de demostración y de lavado cuando se presiona el botón '9' en el Modo de servicio.
- Si se presiona el botón Start/Pause (Inicio/Pausa) en el modo WASH (LAVADO), la puerta se bloquea (Traba de la puerta) y el motor gira hacia la izquierda y hacia la derecha a 45 RPM en un ciclo de 7 segundos de funcionamiento y 3 segundos de parada.
- El modo WASH (LAVADO) dura hasta cinco (5) minutos una vez iniciado. Una vez transcurridos los cinco (5) minutos, se regresa a los modos iniciales de demostración y lavado.
- Si presiona el botón Start/Pause (Inicio/Pausa) durante el modo WASH (LAVADO), se regresa a los modos iniciales de demostración y lavado.

### Conexión a un PA oculto (WF457AR\*)

#### Especificaciones recomendadas del PA oculto

- Este producto sólo se puede conectar a un PA oculto desde el Shop Demo Mode (Modo de demostración del comercio).
- Luego de establecer la conexión, aunque ésta se desconecte al desenchufar el producto o apagar el PA, la conexión se restablece automáticamente cuando se enchufa nuevamente el producto o se enciende el PA.
- Nombre PA: El nombre completo se muestra de la misma manera que un PA existente.

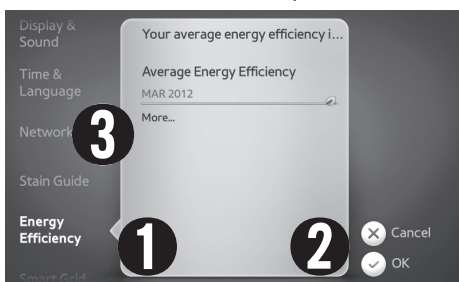

Ingresar en el modo de demostración del comercio (Toque 1 → 2 → 1 → 2 → 1)

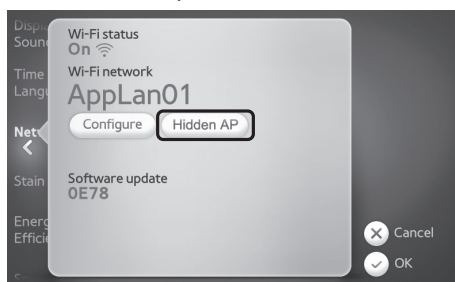

El botón Hidden AP (PA oculto) se muestra en el menú Network (Red).



Aparece la pantalla de ingreso de la información de conexión.



Si se seleccionó un método de encriptación, aparece el cuadro para ingresar la contraseña.

# SOLUCIÓN DE PROBLEMAS

## ADVERTENCIA

Para evitar riesgos de descarga eléctrica, lesiones o la muerte, antes de realizar el mantenimiento desconecte la alimentación de la lavadora a menos que la prueba requiera que esté conectada.

## Comprobación del cambio de EEPROM

### Explicación del modo de cambio de EEPROM:

- Inicialización de EEPROM.
- Todas las configuraciones de programas/opciones se restablecerán en los valores predeterminados después de la inicialización de EEPROM.
- Cuando es necesario el servicio y hay que reemplazar la PCB, se debe restablecer EEPROM.

### Cómo ingresar:

#### Modelo: WF455AR\*

- Enchufe la unidad.
- Presione al mismo tiempo las teclas Delay Start (Inicio retardado) y Power (Encendido).

#### Modelo: WF457AR\*

- Ingresar al Modo de servicio
- Modo de prueba de la versión del software
- Pulse la tecla "Reset (Restablecer)" tres veces.

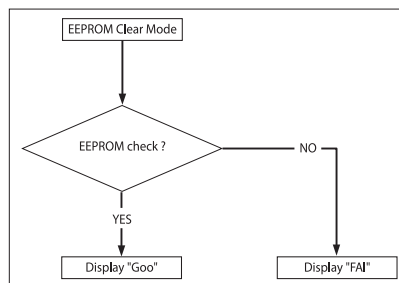

## DIAGNÓSTICO DE PROBLEMAS

- Dado que la lavadora micom cuenta con una estructura compleja, se recomienda contactar al servicio técnico.

La siguiente información ha sido elaborada para el diagnóstico exacto de los problemas y a modo de guía de reparación.

### Precauciones durante la reparación y el reemplazo de piezas

Siga las siguientes instrucciones para el diagnóstico de los problemas y el reemplazo de las piezas

- 1) Dado que ciertos componentes electrónicos se dañan con la electricidad estática presente en el cuerpo humano y en las partes de la máquina hechas con resina, aisle su cuerpo o elimine la diferencia de potencial entre el cuerpo humano y la máquina conectando el enchufe del cable de alimentación antes de trabajar con la PCB.

POWER SUPPLY PLUG

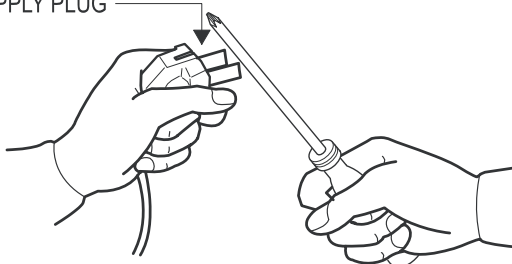

- 2) Debido a que la CA de 120 V se aplica al tiristor bidireccional (triac) T1 y T2 en la PCB, si la toca, se puede producir una descarga eléctrica; tenga presente que la tensión alta y baja están mezcladas.
- 3) Dado que el conjunto de la PCB se encuentra diseñado de manera tal de no plantear problemas, no lo reemplace por un diagnóstico erróneo; siga el procedimiento indicado en el diagnóstico de problemas cuando micom no funcione con normalidad.

# SOLUCIÓN DE PROBLEMAS



## ADVERTENCIA

Para evitar riesgos de descarga eléctrica, lesiones o la muerte, antes de realizar el mantenimiento desconecte la alimentación de la lavadora a menos que la prueba requiera que esté conectada.

## DIAGNÓSTICO DE PROBLEMAS

### No se enciende

- Enchufe la unidad en el tomacorriente. Verifique el voltaje.
- Controle el fusible o reinicie el disyuntor.
- Presione cualquier tecla para encender la lavadora y presione la tecla Inicio/Pausa para hacer funcionar la lavadora.
- Cierre la puerta y presione la tecla Inicio/Pausa para hacer funcionar la lavadora.
- Compruebe si la lavadora está en el proceso de pausa, remojo o espuma. Espere un instante para ver si comienza a funcionar. (Si la lavadora está en periodo de espuma, se muestra SudS en vez del tiempo restante.)
- Controle si hay restricciones en el sistema de drenaje. (Si hay un problema eléctrico en el sistema de drenaje, se muestra el error "NO Draining (No hay drenaje)" después de 15 minutos).
- Compruebe el suministro de agua.
- Compruebe la manguera o el filtro de la válvula del agua.
- Compruebe si los conectores LCD / LED de la PCB están correctamente ensamblados.
- Compruebe si los terminales CN6 de la PCB están en buenas condiciones. (Consulte la comprobación del conector de la PCB.)
- Reemplace la PCB.

### Pérdidas

- Asegúrese de que no haya pérdidas en las conexiones de la manguera de entrada. Compruebe que el burlete de goma no esté dañado por una presión excesiva.
- Compruebe si hay pérdidas en la toma de agua. Envuelva un trapo seco alrededor de la abertura de la toma de agua. Si el trapo se moja, la pérdida es producto de una falla en la plomería doméstica. Asegúrese de que la toma de agua pueda aceptar el flujo de agua de la lavadora.
- Asegúrese de que el extremo de la manguera de drenaje esté correctamente conectado y sujetado a la toma de agua de drenaje.
- Verifique las conexiones internas de la manguera (sistemas de drenaje y llenado, mangueras y abrazaderas del dosificador).
- Verifique el sellador de goma. Qítelo, reubíquelo y vuelva a colocarlo, si es necesario.
- Verifique que la manguera externa del dosificador al tambor no esté enroscada. La presurización del agua caliente puede hacer que la puerta se abra.

### No gira

- Inicie el ciclo normal con la máquina vacía y deje que el tambor se llene para comprobar su funcionamiento.
- Ejecute la prueba de centrifugado rápido. (Antes de realizar la prueba, asegúrese de que el tambor esté vacío).
- Verifique que no haya cables sueltos en el panel de control de la máquina, el presostato, el motor, el arnés del tacómetro y el control del motor. (Consulte el procedimiento de prueba de los componentes).
- Compruebe la resistencia de bobinado del motor.  
CN8 clavijas 1 y 3 = 11,6 ohmios  $\pm 7\%$ ,  
Clavijas 1 y 2 = 11,6 ohmios  $\pm 7\%$ ,  
Clavijas 2 y 3 = 11,6 ohmios  $\pm 7\%$
- Panel de control principal defectuoso.
- Motor defectuoso.

### No centrifuga

- Asegúrese de que la puerta esté completamente cerrada.
- Verifique que haya agua en la lavadora. Si es así, consulte "No hay drenaje".
- Ejecute los modos de prueba rápido o de centrifugado rápido. ¿Centrifuga la lavadora? (Antes de realizar la prueba, vacíe la unidad.) Si después de hacer lo antedicho, no gira, cambie la PCB. Si continúa el problema, cambie el motor.
- Ejecute los modos de prueba rápido o de centrifugado rápido. ¿Centrifuga la lavadora? Si lo hace, verifique que la carga no esté desequilibrada en el modo normal.
- Verifique que no haya cables sueltos en PCB, sensor del nivel del agua, motor, arnés de cables del sensor Hall. (CN7,CN5,CN6) (Consulte el procedimiento de prueba de los componentes).
- Compruebe la resistencia de bobinado del motor. (CN8 clavijas 1 y 3 = 11,6 ohmios (a  $\pm 7\%$  20 °C/68 °F), clavijas 1 y 2 = 11,6 ohmios (a  $\pm 7\%$  20 °C), clavijas 2 y 3 = 11,6 ohmios (a  $\pm 7\%$  20 °C))

# SOLUCIÓN DE PROBLEMAS



## ADVERTENCIA

Para evitar riesgos de descarga eléctrica, lesiones o la muerte, antes de realizar el mantenimiento desconecte la alimentación de la lavadora a menos que la prueba requiera que esté conectada.

## DIAGNÓSTICO DE PROBLEMAS

### No se llena de agua

- Ejecute el Modo de prueba rápido. Compruebe visualmente todas las válvulas del agua. (Válvula de prelavado, válvula de agua fría, válvula de agua con blanqueador, dosificadores de suavizantes que utilizan la válvula de agua fría y de agua con blanqueador, y válvula de agua caliente).
- Compruebe si los grifos del agua están completamente abiertos.
- Compruebe el sensor de las válvulas del agua y del nivel del agua (consulte la comprobación del conector de la PCB)
- Compruebe si las mangueras de entrada están enroscadas.
- Compruebe si las entradas interiores están obstruidas.
- Compruebe si hay suficiente presión del agua. Si es así, busque la causa.
- Compruebe si en la unidad hay alguna zona congelada (manguera de drenaje, etc.)
- Mida la resistencia del resorte de la válvula del agua. (Debe registrar 1,18 kohmios. Verifique la clavija 1 de CN6 y las clavijas 1, 2, 7, 8, 9 de CN1.)
- Compruebe las conexiones del software y de la PCB. (Consulte la comprobación del conector de la PCB.)

### El tambor está lleno de espuma

- Consulte "No hay drenaje" y "No centrifuga" y compruebe el drenaje.
- Compruebe las conexiones de cables de la PCB y la bomba de drenaje.
- Ejecute el Modo de prueba rápido o la prueba de salida de panel para drenar.
- Utilice un detergente de alta eficacia (HE) o un detergente de poca espuma especial para lavadoras de carga frontal.
- Reduzca la cantidad de detergente según el tamaño de carga específico y el nivel de suciedad. Tenga en cuenta que las toallas generan más cantidad de espuma.
- Reduzca la cantidad de detergente con agua blanda, poca carga o bajo nivel de suciedad.
- Haga un ciclo más de lavado con agua fría y una cucharada sopera de sal sin detergente.

### Ropa mojada

- Desequilibrio debido a poca carga. Añada carga adicional.
- Excesiva espuma por uso de un detergente normal. Utilice un detergente de alta eficacia (HE) o reduzca la cantidad.
- Se ha seleccionado una velocidad de centrifugado lenta o sólo drenaje.
- Consulte "No centrifuga".

### No se bloquea

- La puerta no se alinea o se cierra correctamente.
- Ejecute el Modo de prueba rápido. Compruebe el bloqueo de la puerta. Compruebe el voltaje de salida de la bobina de bloqueo de la puerta. Si es 120 V, cambie el interruptor de bloqueo de la puerta; si no, cambie la PCB. (Consulte la comprobación del conector de la PCB.)
- Consulte el interruptor de bloqueo y la PCB (CN6 y CN1). (Consulte la comprobación del conector de la PCB.)
- Pruebe la traba de la puerta y compruebe que el voltaje al conector de bloqueo de la puerta sea de 120 V. Si el voltaje es de 120 V, cambie el panel de control principal y si no, cambie el interruptor de bloqueo de la puerta.

### No se desbloquea

- Compruebe que la puerta esté presionada; se debe mantener así para que se desbloquee.
- La puerta se bloquea automáticamente cuando el nivel del agua es demasiado alto. Si se abre la puerta, el agua drenará por allí.
- En el Modo de prueba de entrada del panel, compruebe:  
Nivel del agua (frecuencia): más de 23,80 KHz.  
→ Si es así, consulte "No hay drenaje".  
Temperatura (interior del tambor): superior a 60 °C/140 °F.  
→ Si es así, espere a que ésta descienda.  
Si es normal, compruebe los conectores de la PCB y el interruptor de bloqueo de la puerta.
- Drene manualmente después de quitar el asa de plástico de la manguera de drenaje.
- En la pantalla se muestra "The door will not unlock (La puerta no se destraba)". Apague y encienda la unidad. Si "The door will not unlock (La puerta no se destraba)" sigue encendido, compruebe la PCB y el interruptor de bloqueo de la puerta.

# SOLUCIÓN DE PROBLEMAS



## ADVERTENCIA

Para evitar riesgos de descarga eléctrica, lesiones o la muerte, antes de realizar el mantenimiento desconecte la alimentación de la lavadora a menos que la prueba requiera que esté conectada.

## DIAGNÓSTICO DE PROBLEMAS

- Consulte el interruptor de bloqueo y la PCB (CN6 y CN1). (Consulte la comprobación del conector de la PCB.)
- Ejecute el Modo de prueba rápido. Compruebe el bloqueo de la puerta. Compruebe el voltaje de salida de la bobina de bloqueo de la puerta. Si es 120 V, cambie el interruptor de bloqueo de la puerta; si no, cambie la PCB. (Consulte la comprobación del conector de la PCB.)

### No funcionan las teclas

- Los botones de opciones y de funciones responden de distinta manera según el ciclo.
- La seguridad para niños está activada. Para salir de esta función, presione simultáneamente las teclas Soil Level (Nivel de suciedad) y Signal (Señal) hasta que oiga un pitido.
- Cuando se ilumina "End" (Final) en la pantalla, sólo funciona el botón Power (Encendido). Presione el botón Power (Encendido) y seleccione nuevos ciclos.

### No hay drenaje

- Compruebe si la manguera de drenaje está enroscada. Si es así, ponga la manguera recta.
- Compruebe si hay alguna obstrucción en la manguera de drenaje.
- Cierre la puerta y presione el botón Inicio/Pausa. Por razones de seguridad, la lavadora no debe girar ni centrifugar con la puerta abierta.
- Si la temperatura es muy fría, compruebe si se ha congelado la manguera de drenaje.
- Compruebe si la entrada de señal del nivel del agua es correcta. Consulte el Modo de prueba de entrada del panel.
- Consulte el Modos de prueba rápido y haga la prueba de la bomba de drenaje.
- Compruebe si hay alguna torcedura en la manguera (la que está entre el tambor y la bomba de drenaje).
- Compruebe si la bomba muestra 120 V CA cuando se selecciona un ciclo de centrifugado.
- Compruebe la resistencia de bobinado de la bomba del motor. ( $14,2 \pm 7\%$  ohmios)
- Compruebe la bomba en CN1 (clavija 3) de la PCB. Debe ser 110-120 V CA (Consulte la comprobación del conector de la PCB.)

### Temperatura del agua incorrecta

- Compruebe que ambos grifos de agua estén bien abiertos.
- Asegúrese de que el calentador de agua doméstico esté configurado para suministrar agua caliente en la salida de agua a una temperatura inferior a 120 °F (49 °C). Asimismo, verifique la capacidad del calentador de agua y la velocidad de recuperación.
- Si el calentador de agua está lejos de la lavadora, desatornille el grifo de agua caliente y deje correr el agua hasta que obtener agua caliente.
- Demasiado caliente/demasiado fría: Cuando la PCB controla la entrada de agua para regular la temperatura real del agua que se encuentra en el tambor, se suministra una cantidad reducida de agua. Es posible que esta parezca estar más caliente/más fría de lo esperado.
- Compruebe que la selección de temperatura sea la correcta.
- Desconecte las mangueras de entrada de la válvula de agua y elimine todos los residuos del filtro de entrada.

### Ruidos y/o vibración/movimiento

- Compruebe si la lavadora está nivelada y las tuercas de seguridad apretadas en la placa inferior.
- Compruebe si se han quitado los pernos de transporte y las arandelas del panel posterior.
- Compruebe que la carga sea suficiente y que esté equilibrada. Si no hay carga suficiente, añada algunas toallas para equilibrarla.
- Compruebe si el motor está bien asegurado.
- Elimine posibles causantes del problema (como una capa de polvo en el suelo).

### Las patas de goma dejan marcas en el suelo

- Utilice una goma para borrar lápiz para quitar la marca.
- Mueva la lavadora a su ubicación sin arrastrarla.

### Los medidores para aditivos están llenos de agua

- Una pequeña cantidad de agua en el fondo de los medidores para aditivos es normal.
- Quite y lave la bandeja del dosificador, el medidor desmontable y el medidor para el enjuague.
- Nivele la lavadora.

### Los botones no responden.

- Los botones de opciones y de funciones responden de distinta manera según el ciclo.
- Se ha seleccionado la función Seguro para niños. Para desactivar esta función, presione los botones Temp (Temperatura) y Spin (Centrifugado) en forma simultánea hasta oír un sonido.
- Cuando la pantalla muestra "End" (Final), sólo funciona el botón Power (Encendido). Presione Power (Encendido) y seleccione nuevos ciclos.

# SOLUCIÓN DE PROBLEMAS

## ⚠ ADVERTENCIA

Para evitar riesgos de descarga eléctrica, lesiones o la muerte, antes de realizar el mantenimiento desconecte la alimentación de la lavadora a menos que la prueba requiera que esté conectada.

### COMPROBACIÓN DE PROBLEMAS Y MÉTODO DE LA PCB (Modelo: WF457AR\*)

- Si enchufa el cable de alimentación y activa el software, se mostrarán los datos memorizados. Si no se muestra ninguna información, compruebe lo siguiente.



#### Comprobación del termistor

Verifique el voltaje de las clavijas 8 y 9 de CN7  
Comprobación del aparato de medición = 1,6 V CC  
Si el voltaje es de 5 V, compruebe que el conector esté bien colocado.

#### Comprobación del sensor de agua

Verifique el voltaje y la frecuencia de las clavijas 10 y 9 de CN7  
Nivel de agua establecido = 1,6 V CC, 26,0 KHz  
Verifique el voltaje y la frecuencia de las clavijas 11 y 9 de CN7  
Nivel de agua establecido = 1,6 V CC, 26,0 KHz

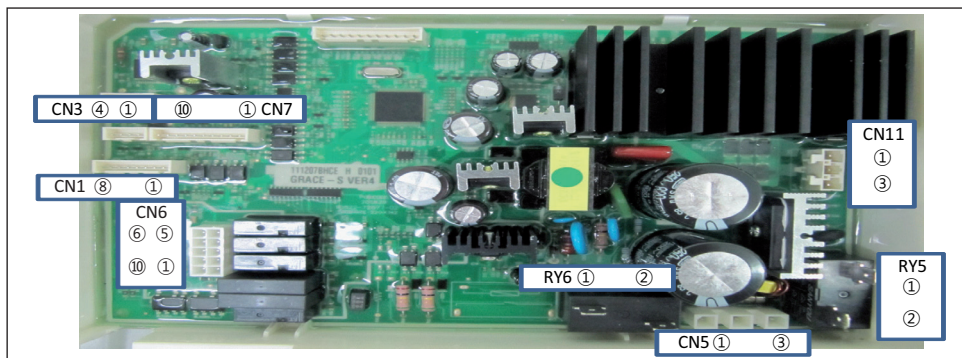

#### Comprobación del sensor Hall

Verifique el voltaje de las clavijas 4 y 2 de CN3  
Comprobación del aparato de medición = 0 V o 1,3 V CC  
Verifique el voltaje de las clavijas 4 y 3 de CN3  
Comprobación del aparato de medición = 0 V o 1,3 V CC

#### Comprobación del motor

Resistencia de las clavijas 1 y 2 de CN11 = 12  $\Omega$   
Resistencia de las clavijas 1 y 3 de CN11 = 12  $\Omega$   
Resistencia de las clavijas 2 y 3 de CN11 = 12  $\Omega$

#### Comprobación del bloqueo de la puerta

Verifique el voltaje de la clavija 1 de CN6 y de la clavija 2 de RY5  
Cuando la puerta se bloquea = 120 V CA

#### Comprobación del motor de drenaje

Verifique el voltaje de la clavija 5 de CN6 y de la clavija 2 de RY5  
Cuando el motor de drenaje funciona = 120 V CA

#### Comprobación del motor de circulación

Verifique el voltaje de la clavija 4 de CN6 y de la clavija 2 de RY5  
Cuando el motor de circulación funciona = 120 V CA

#### Comprobación de la válvula del agua

Verifique el voltaje de las clavijas 2, 6, 7, 8, 9, 10 de CN6 y de la clavija 2 de RY5  
Cuando cada válvula está en funcionamiento = 120 V CA

#### Comprobación de tensión de CA

Verifique el voltaje de la clavija 1 de CN5 y 2 del relé alimentación

Comprobación del aparato de medición = 120 V CA

#### Comprobación del relé del calentador de lavar

Verifique el voltaje de la clavija 2 de RY6 y de la clavija 2 de RY5  
Cuando el relé del calentador está en funcionamiento = 120 V CA



# SOLUCIÓN DE PROBLEMAS

## ⚠ ADVERTENCIA

Para evitar riesgos de descarga eléctrica, lesiones o la muerte, antes de realizar el mantenimiento desconecte la alimentación de la lavadora a menos que la prueba requiera que esté conectada.

### COMPROBACIÓN DE PROBLEMAS Y MÉTODO DE LA PCB (Modelo: WF455AR\*)

- Si enchufa el cable de alimentación y activa el software, se mostrarán los datos memorizados. Si no se muestra ninguna información, compruebe lo siguiente.

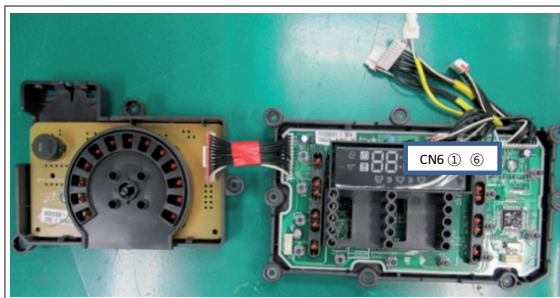

#### Comprobación del termistor

Verifique el voltaje de las clavijas 3 y 4 de CN6  
Comprobación del aparato de medición = 1,6 V CC  
Si el voltaje es de 5 V, compruebe que el conector esté bien colocado.

#### Comprobación del sensor de agua

Verifique el voltaje y la frecuencia de las clavijas 5 y 4 de CN6  
Nivel de agua establecido = 1,6 V CC, 26,0 KHz  
Verifique el voltaje y la frecuencia de las clavijas 6 y 4 de CN6  
Nivel de agua establecido = 1,6 V CC, 26,0 KHz

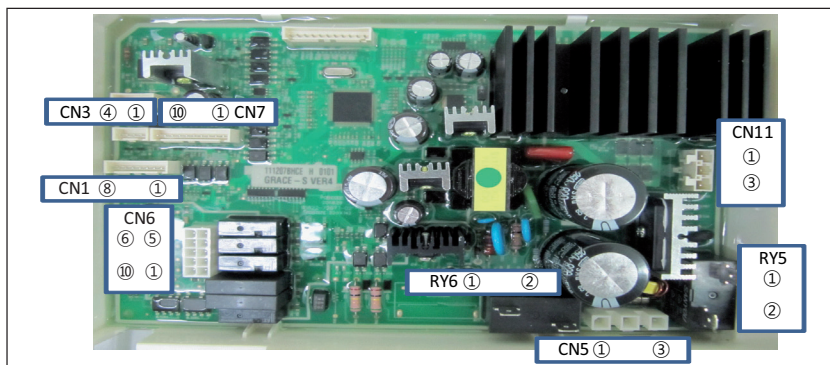

#### Comprobación del sensor Hall

Verifique el voltaje de las clavijas 4 y 2 de CN3  
Comprobación del aparato de medición = 0 V o 1,3 V CC  
Verifique el voltaje de las clavijas 4 y 3 de CN3  
Comprobación del aparato de medición = 0 V o 1,3 V CC

#### Comprobación del motor

Resistencia de las clavijas 1 y 2 de CN11 = 12  $\Omega$   
Resistencia de las clavijas 1 y 3 de CN11 = 12  $\Omega$   
Resistencia de las clavijas 2 y 3 de CN11 = 12  $\Omega$

#### Comprobación del bloqueo de la puerta

Verifique el voltaje de la clavija 1 de CN6 y de la clavija 2 de RY5  
Cuando la puerta se bloquea = 120 V CA

#### Comprobación del motor de drenaje

Verifique el voltaje de la clavija 5 de CN6 y de la clavija 2 de RY5  
Cuando el motor de drenaje funciona = 120 V CA

#### Comprobación del motor de circulación

Verifique el voltaje de la clavija 4 de CN6 y de la clavija 2 de RY5  
Cuando el motor de circulación funciona = 120 V CA

#### Comprobación de la válvula del agua

Verifique el voltaje de las clavijas 2, 6, 7, 8, 9, 10 de CN6 y de la clavija 2 de RY5  
Cuando cada válvula está en funcionamiento = 120 V CA

#### Comprobación de tensión de CA

Verifique el voltaje de la clavija 1 de CN5 y 2 del relé alimentación

Comprobación del aparato de medición = 120 V CA

#### Comprobación del relé del calentador de lavar

Verifique el voltaje de la clavija 2 de RY6 y de la clavija 2 de RY5  
Cuando el relé del calentador está en funcionamiento = 120 V CA

# SOLUCIÓN DE PROBLEMAS

## ⚠ ADVERTENCIA

Para evitar riesgos de descarga eléctrica, lesiones o la muerte, antes de realizar el mantenimiento desconecte la alimentación de la lavadora a menos que la prueba requiera que esté conectada.

**Modelo: WF457AR\***

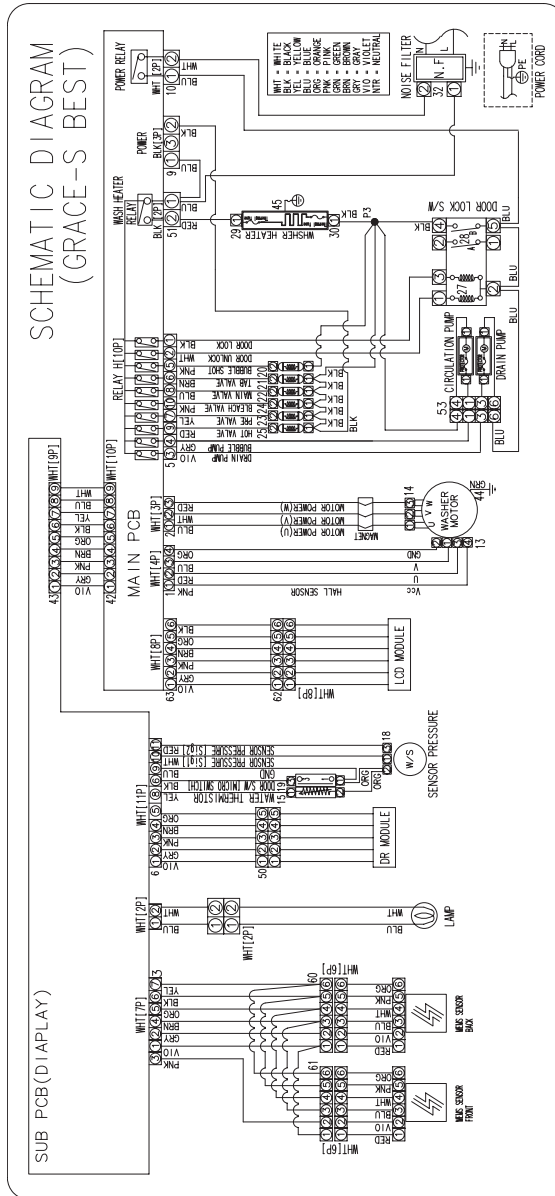

# DIAGRAMA DEL CABLEDADO

## ⚠ ADVERTENCIA

Para evitar riesgos de descarga eléctrica, lesiones o la muerte, antes de realizar el mantenimiento desconecte la alimentación de la lavadora a menos que la prueba requiera que esté conectada.

**Modelo: WF455AR\***

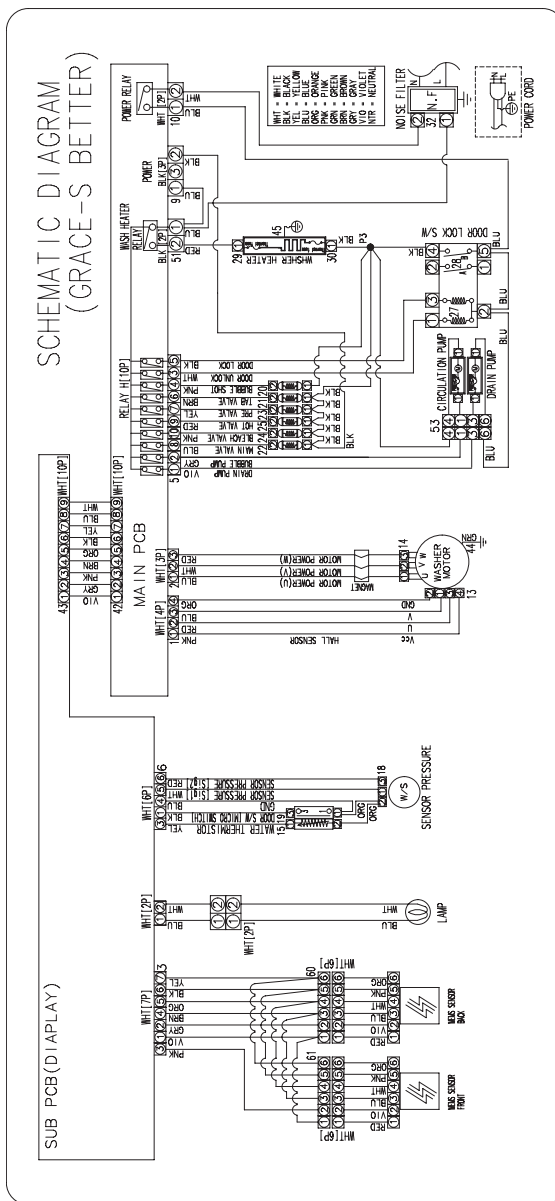

# DIAGRAMA DEL CABLEDADO

## ADVERTENCIA

Para evitar riesgos de descarga eléctrica, lesiones o la muerte, antes de realizar el mantenimiento desconecte la alimentación de la lavadora a menos que la prueba requiera que esté conectada.

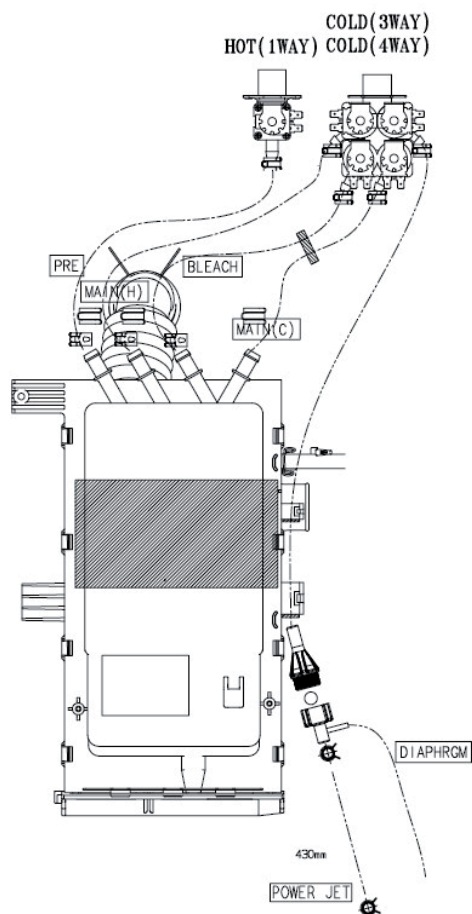

# MEMO

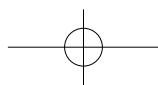
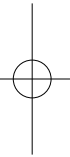
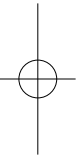
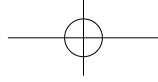

# MEMO

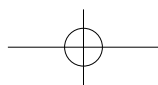
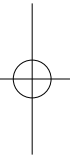
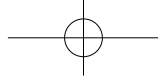

# MEMO

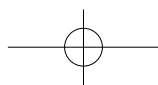
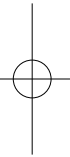
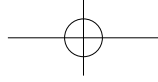

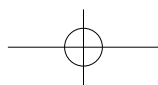
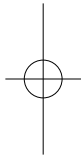
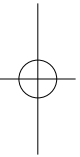
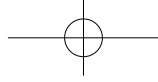





**SAMSUNG**

# LAVE-LINGE

## Informations techniques

**Modèles : WF457AR\*  
WF455AR\***

- En raison des risques de blessure ou de dommages matériels existants, demandez toujours à un technicien qualifié d'effectuer les opérations d'entretien ou de réparation de l'appareil.
- Reportez-vous au manuel de réparation pour connaître les consignes d'installation, d'utilisation, de test, de dépannage et de démontage détaillées.

 **ATTENTION**

Toutes les consignes de sécurité figurant dans le manuel de réparation doivent être respectées.

 **AVERTISSEMENT**

Afin d'éviter tout risque d'électrocution légère ou mortelle, débranchez le lave-linge avant de procéder aux réparations (sauf si le test nécessite sa mise sous tension).

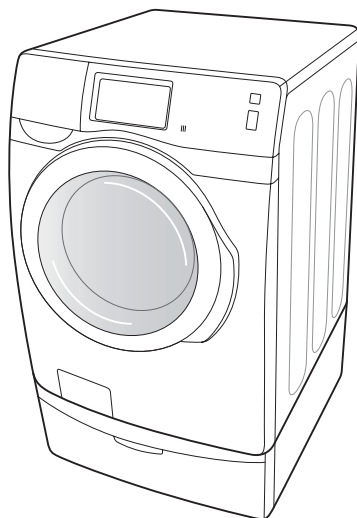

**Modèle : WF457AR\***

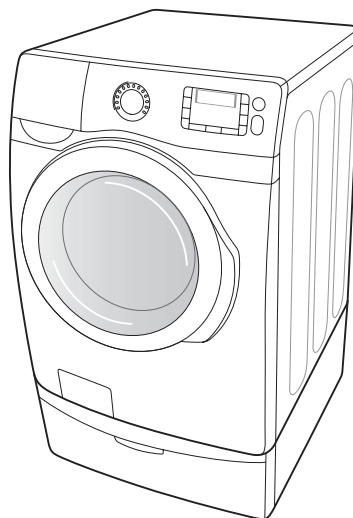

**Modèle : WF455AR\***

Code n° : DC68-03152A-02\_CFR

## ALIGNEMENTS ET RÉGLAGES

### AVERTISSEMENT

Afin d'éviter tout risque d'électrocution légère ou mortelle, débranchez le lave-linge avant de procéder aux réparations (sauf si le test nécessite sa mise sous tension).

### PROBLÈMES PRINCIPAUX

N°	Code d'erreur (Affichage du code de diagnostic)	Description	Action corrective
1	dc	Une charge non-équilibrée qui empêche votre lave-linge d'essorer.	Rééquilibrez la charge et appuyez sur le bouton Start/Pause (Départ/Pause).
2	dS	Le hublot est ouvert lors du fonctionnement du lave-linge.	Fermez complètement le hublot et relancez le programme. Si le code réapparaît, appelez le service de dépannage.
3	FL	Le verrouillage du hublot n'a pas eu lieu.	Assurez-vous que le hublot est correctement fermé. Appuyez sur le bouton Power (Marche/Arrêt) pour éteindre le lave-linge, puis rallumez-le. Si le code réapparaît, appelez le service de dépannage.
4	Hr	Problème de contrôle de la température de l'eau. (Problème de contrôle de chauffe)	Appelez le service de dépannage.
5	LE	Le remplissage en eau du lave-linge n'est pas suffisant.	Appelez le service de dépannage.
6	LO	Le hublot ne se déverrouille pas.	Assurez-vous que le hublot est correctement fermé. Appuyez sur le bouton Power (Mise en marche) pour éteindre le lave-linge, puis rallumez-le. Si le code réapparaît, appelez le service de dépannage.
7	nd	Votre lave-linge ne vidange pas. Cela peut également signifier que l'appareil a détecté une petite obstruction lors de la vidange.	<ol style="list-style-type: none"><li>1. Éteignez l'appareil pendant 10 secondes et rallumez-le.</li><li>2. Sélectionnez le programme Essorage seulement.</li><li>3. Appuyez sur le bouton Départ/Pause pour vidanger l'eau.</li></ol> Si le problème persiste, appelez le service de dépannage.
8	nF	Le lave-linge ne se remplit pas.	Assurez-vous que les robinets d'eau sont complètement ouverts. Vérifiez que les tuyaux ne sont pas emmêlés. Vérifiez les tamis d'arrivée des tuyaux de remplissage. Si vous utilisez un système anti-inondation, débranchez-le et reliez les tuyaux d'arrivée d'eau directement à l'appareil. Vérifiez que le tuyau d'arrivée d'eau chaude est connecté. Vous devez raccorder le tuyau d'eau chaude car de l'eau chaude est fournie par la fonction de contrôle automatique de la température si la température de l'eau froide est inférieure à 59°F.

## ALIGNEMENTS ET RÉGLAGES



### AVERTISSEMENT

Afin d'éviter tout risque d'électrocution légère ou mortelle, débranchez le lave-linge avant de procéder aux réparations (sauf si le test nécessite sa mise sous tension).

N°	Code d'erreur (Affichage du code de diagnostic)	Description	Action corrective
9	nF1	Le tuyau d'eau chaude/d'eau froide n'a pas été raccordé correctement.	Veillez procéder au raccordement correct du tuyau.
10	OE	Une erreur a été détectée sur le capteur de niveau d'eau.	Appelez le service de dépannage.
11	1E	Le capteur de niveau d'eau ne fonctionne pas correctement.	Appelez le service de dépannage.
12	E2	Une touche bloquée.	Appelez le service de dépannage.
13	tE	Problème au niveau du capteur de température.	Appuyez sur le bouton Power (Marche/Arrêt) pour éteindre le lave-linge, puis rallumez-le. Si le code réapparaît, appelez le service de dépannage.
14	3E	Un problème moteur.	Relancez le programme. Si le code réapparaît, appelez le service de dépannage.
15	2E	Tension élevée/basse détectée.	Relancez le programme. Si le code réapparaît, appelez le service de dépannage.
16	AE	Une erreur de communication entre le SUB (Capteur) PBA et le MAIN PBA	Appelez le service de dépannage.
17	AE4	Une erreur de communication entre la WIFI PBA et la MAIN PBA (Cartes de circuit imprimé WIFI et Principale)	Appelez le service de dépannage.
18	AE3	Une erreur de communication entre le DR Module et la MAIN PBA (Module DR et Carte de circuit imprimé Principale)	Appelez le service de dépannage.
19	AE5	Une erreur de communication entre la LCD PBA et la MAIN PBA (Cartes de circuit imprimé LCD et Principale)	Appelez le service de dépannage.
20	8E	Problème au niveau du capteur MEMS.	Appelez le service de dépannage.
21	SF1 SF2 SF3	Une erreur système	Appelez le service de dépannage.
22	SUDS	Trop de mousse est détectée au cours du cycle de lavage. L'appareil est mis en attente jusqu'à élimination de la mousse. Ensuite l'appareil fonctionnera à nouveau. Une fois le lavage terminé, les codes « End » et « SUDS » clignotent alternativement.	

# ALIGNEMENTS ET RÉGLAGES

## AVERTISSEMENT

Afin d'éviter tout risque d'électrocution légère ou mortelle, débranchez le lave-linge avant de procéder aux réparations (sauf si le test nécessite sa mise sous tension).

### MODE DE TEST

Modèle : WF455AR\*

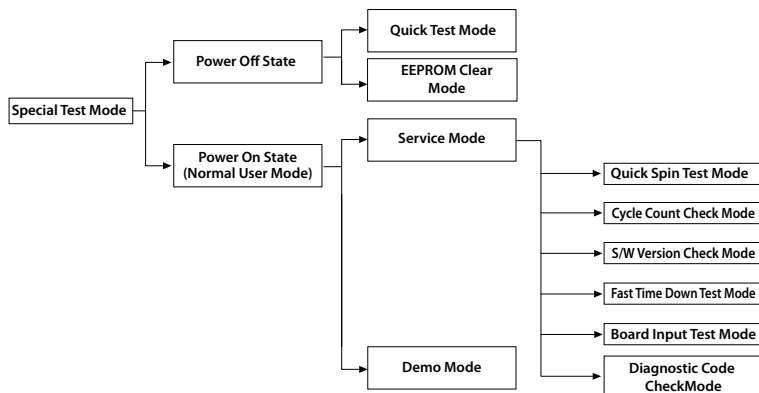

Modèle : WF457AR\*

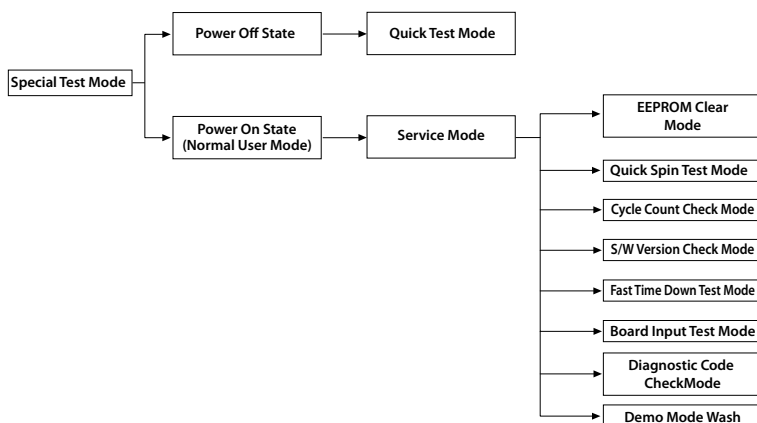

### Mode de test :

Chaque mode de test du GRACE S est décrit dans les pages suivantes.

# ALIGNEMENTS ET RÉGLAGES

## AVERTISSEMENT

Afin d'éviter tout risque d'électrocution légère ou mortelle, débranchez le lave-linge avant de procéder aux réparations (sauf si le test nécessite sa mise sous tension).

### Mode de test rapide

#### Modèle : WF455AR\*

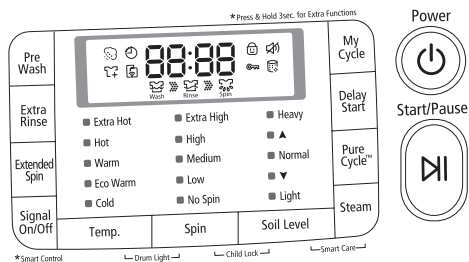
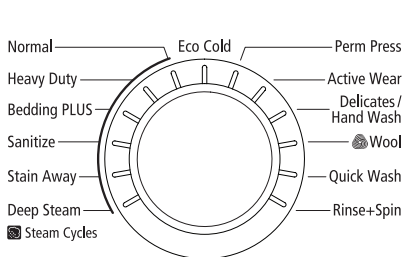

#### Modèle : WF457AR\*

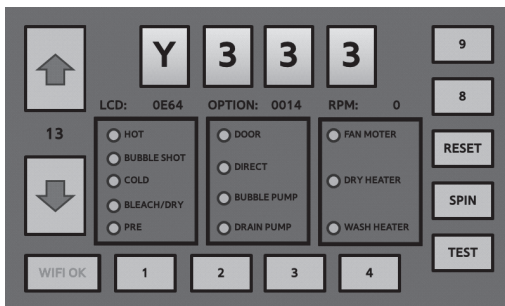

### Définition du mode de test rapide :

- Vérifiez le bon fonctionnement de toutes les DEL (Contrôlez les DEL défectueuses).
- Vérifier le modèle et la version du logiciel.
- Vérifier les différents modes de fonctionnement (ex. : vanne d'eau, moteur, hublot, pompe de vidange, etc.).

### Pour sélectionner ce mode :

#### Modèle : WF455AR\*

- Branchez l'appareil.
- Appuyez simultanément sur le bouton Degré de salissure, le bouton Essorage et le bouton Mise en marche.

#### Modèle : WF457AR\*

- Appuyez simultanément sur les boutons de démarrage et d'alimentation pendant 1 seconde minimum. (Mode usine au-delà d'une seconde de pression)
- Si '02' ou '01' s'affiche, la machine est passée en mode usine. Éteignez la machine et réessayez.

\* Avant de sélectionner le mode QuickTest (Mode de test rapide), activez l'AP. (AP WiFi)

Après avoir sélectionné le mode QuickTest (Mode de test rapide), un test WiFi est effectué automatiquement. Si le code d'erreur « AE4 » s'affiche, vérifiez le module WiFi dans le module LCD.

\* Appuyez sur le bouton Start (Départ) après l'apparition de l'erreur AE3 ou AE4 pour annuler la notification d'erreur et poursuivez le mode de test rapide.

# ALIGNEMENTS ET RÉGLAGES

## AVERTISSEMENT

Afin d'éviter tout risque d'électrocution légère ou mortelle, débranchez le lave-linge avant de procéder aux réparations (sauf si le test nécessite sa mise sous tension).

### Mode de test rapide :

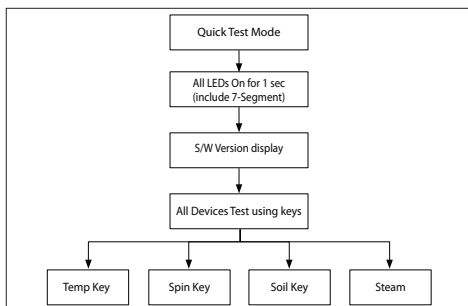

#### Modèle : WF455AR\*

1. Toutes les DEL s'allument et un signal sonore retentit lors de l'entrée en mode de test rapide. (y compris l'écran).
2. La version du logiciel s'affiche pendant une seconde et le circuit EEprom s'efface. (ex. : Si la version du logiciel est 49, l'écran affiche Y349)
3. Lorsque la version s'affiche, tournez la molette de sélection. Appuyez sur les boutons suivants pour tester les différents composants.
  - Bouton Température : test de la vanne d'arrivée d'eau
  - Bouton Essorage : test de verrouillage/déverrouillage du hublot
  - Bouton Degré de salissure : Test du chauffe-eau
  - Vapeur : Pompe de vidange / Pompe à bulles / Vanne d'arrivée d'eau directe

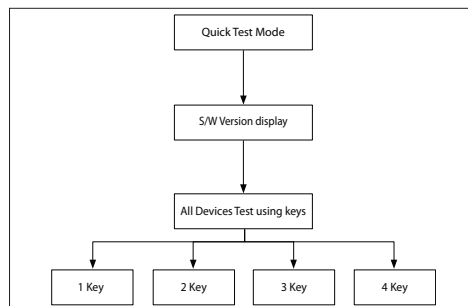

#### Modèle : WF457AR\*

1. La version du logiciel s'affiche pendant une seconde et le circuit EEprom s'efface. (ex. : Si la version du logiciel est 49, l'écran affiche Y349)
2. Appuyez sur les boutons suivants pour tester les différents composants.
  - Bouton N°1 : test des vannes d'arrivée d'eau
  - Bouton N°2 : test de verrouillage/déverrouillage du hublot
  - Bouton N°3 : Pompe de vidange / Pompe à bulles / Vanne d'arrivée d'eau directe
  - Bouton N°4 : Test du chauffe-eau

# ALIGNEMENTS ET RÉGLAGES



## AVERTISSEMENT

Afin d'éviter tout risque d'électrocution légère ou mortelle, débranchez le lave-linge avant de procéder aux réparations (sauf si le test nécessite sa mise sous tension).

## Mode de réparation

### Définition du mode de réparation :

- Le mode de réparation permet aux techniciens de maintenance de contrôler le fonctionnement du lave-linge et de procéder au dépannage.
- Le mode de réparation est accessible pendant n'importe quel cycle de lavage (sans interruption de ce dernier), à l'exception de quelques modes de test.
- Plusieurs tests peuvent être menés grâce au mode de réparation. Le dépannage peut donc être effectué à partir des codes de diagnostic découlant de ces tests.
- Si une erreur « AE3 » ou « AE4 » se produit, appuyez sur le bouton Start (Départ) et l'erreur disparaît.

### Pour sélectionner ce mode :

#### Modèle : WF455AR\*

- Pour passer en mode de réparation, appuyez simultanément sur les boutons Signal et Rinçage plus pendant 3 secondes ou jusqu'à ce que l'appareil émette un signal sonore.

#### Modèle : WF457AR\*

- Méthode 1 : Sélectionnez le titre Option « 1 » en mode Course Selection (Sélection du programme). Appuyez sur Extras (Plus) pendant 3 secondes.
- Méthode 2 : Appuyez légèrement sur « 3 » trois fois Appuyez légèrement sur « 4 » deux fois Appuyez légèrement sur « 3 » une fois en mode Progress (En cours).



## ALIGNEMENTS ET RÉGLAGES

### AVERTISSEMENT

Afin d'éviter tout risque d'électrocution légère ou mortelle, débranchez le lave-linge avant de procéder aux réparations (sauf si le test nécessite sa mise sous tension).

#### Mode de réparation :

1. Le lave-linge doit être en marche pour pouvoir passer en mode de réparation.
2. La vitesse du moteur s'affiche lors du démarrage (l'écran affiche 0 lorsque le moteur ne tourne pas).
3. Le mode dans lequel se trouvait la machine à ce moment-là reste inchangé.  
(c'est-à-dire que le cycle en cours n'est pas interrompu et que seul l'affichage change).
4. Instructions suivantes pour sortir du mode de réparation.

#### Modèle : WF455AR\*

- Appuyez à nouveau simultanément sur les boutons Signal et Rinçage plus pendant 3 secondes ou sur le bouton de mise en marche. Si aucun bouton n'est actionné pendant 5 minutes alors que l'appareil est en mode de réparation, le mode d'utilisation normale est rétabli.

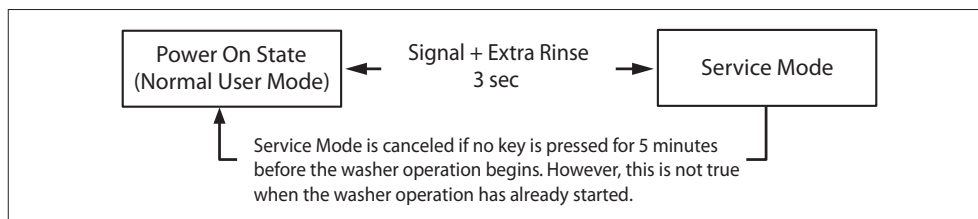

#### Mode de réparation WF455AR\*

#### Modèle : WF457AR\*

- Appuyez légèrement sur le segment « 4 » trois fois. Appuyez légèrement sur le segment « 1 » deux fois. Appuyez légèrement sur le segment « 4 » une fois en mode de réparation. Si aucun bouton n'est actionné pendant 5 minutes alors que l'appareil est en mode de réparation, le mode d'utilisation normale est rétabli.

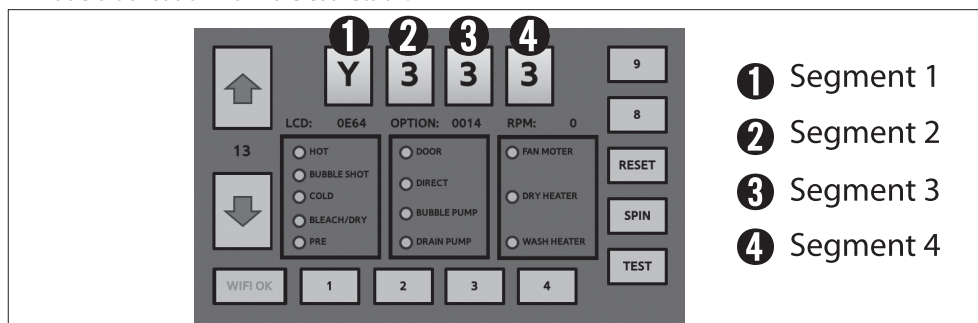

#### Mode de réparation WF457AR\*



# ALIGNEMENTS ET RÉGLAGES



## AVERTISSEMENT

Afin d'éviter tout risque d'électrocution légère ou mortelle, débranchez le lave-linge avant de procéder aux réparations (sauf si le test nécessite sa mise sous tension).

### Mode de test de l'essorage rapide

Modèle : WF455AR\*

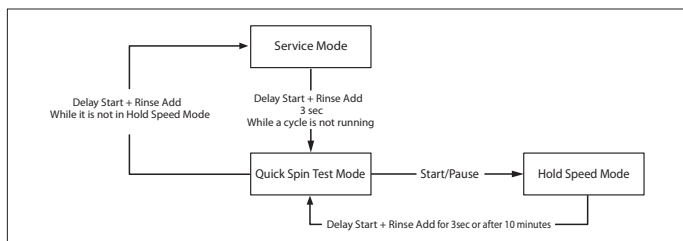

#### Définition du mode de test de l'essorage rapide :

- Le mode de test de l'essorage rapide permet de procéder à un contrôle de l'essorage (vitesse élevée).

#### Pour sélectionner ce mode :

- En mode de réparation, appuyez sur les touches Départ différé et Rinçage plus pendant 3 secondes pour passer en mode de test de l'essorage rapide.
- Ce mode devient inaccessible une fois que le cycle de lavage a démarré.

#### Mode de test de l'essorage rapide :

Une fois que l'appareil est passé en mode de test de l'essorage rapide, le tambour commence à tourner et atteint la vitesse maximale.

Lorsque la vitesse d'essorage maximale est atteinte, la vitesse baisse immédiatement.

Pour maintenir le mode de test de l'essorage rapide (passage en mode de maintien de la vitesse), appuyez sur le bouton Démarrer/Pause. Si vous appuyez sur le bouton Démarrer/Pause en mode de test de l'essorage rapide, l'appareil arrête d'accélérer et maintient sa vitesse de rotation pendant 10 minutes avant de revenir en mode de test de l'essorage rapide. En outre, pour annuler le verrouillage et permettre au mode de test de l'essorage rapide de continuer, appuyez sur le bouton SPIN (ESSORAGE). Si vous appuyez sur le bouton SPIN (ESSORAGE) alors que le lave-linge n'est pas en mode de maintien de la vitesse, le mode de test de l'essorage rapide est désactivé et le mode de réparation est rétabli.

Modèle : WF457AR\*

#### Définition du mode de test de l'essorage rapide :

- Le mode de test de l'essorage rapide permet de procéder à un contrôle de l'essorage (vitesse élevée).

#### Pour sélectionner ce mode :

- Appuyez sur « Spin » (Essorage) en mode de réparation.
- Ce mode devient inaccessible une fois que le cycle de lavage a démarré.

#### Mode de test de l'essorage rapide :

Une fois que l'appareil est passé en mode de test de l'essorage rapide, le tambour commence à tourner et atteint la vitesse maximale. Lorsque la vitesse d'essorage maximale est atteinte, la vitesse baisse immédiatement.

Pour maintenir le mode de test de l'essorage rapide (passage en mode de maintien de la vitesse), appuyez sur le bouton Démarrer/Pause. Si vous appuyez sur le bouton Démarrer/Pause en mode de test de l'essorage rapide, l'appareil arrête d'accélérer et maintient sa vitesse de rotation pendant 10 minutes avant de revenir en mode de test de l'essorage rapide.

En outre, pour annuler le verrouillage et permettre au mode de test de l'essorage rapide de continuer, appuyez sur le bouton SPIN (ESSORAGE). Si vous appuyez sur le bouton SPIN (ESSORAGE) alors que le lave-linge n'est pas en mode de maintien de la vitesse, le mode de test de l'essorage rapide est désactivé et le mode de réparation est rétabli.

# ALIGNEMENTS ET RÉGLAGES

## AVERTISSEMENT

Afin d'éviter tout risque d'électrocution légère ou mortelle, débranchez le lave-linge avant de procéder aux réparations (sauf si le test nécessite sa mise sous tension).

### Mode de comptage de cycle

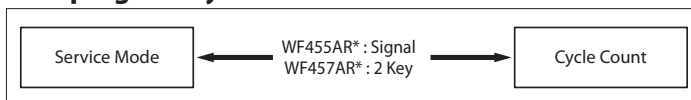

#### Définition du mode de comptage de cycle :

- Le mode de comptage de cycle permet de compter le nombre de lavages effectués.

#### Pour sélectionner ce mode :

##### Modèle : WF455AR\*

- Pour passer en mode de comptage de cycle, appuyez sur le bouton Signal en mode de réparation.

##### Modèle : WF457AR\*

- Appuyez sur « 2 » en mode de réparation.

#### Mode de comptage de cycle :

1. Activez tout d'abord le mode de réparation.
2. Lorsque le bouton Signal est activé, le nombre total de lavages s'affiche et une LCD / DEL témoin s'allume.
3. Le nombre maximum de cycles est de 9999.  
Le compteur revient à 0 et reprend le comptage après 9999.
4. Le comptage s'effectue à la fin du cycle normal.  
(Pour le cycle normal et le cycle de fonctionnement en continu, le comptage s'effectue à la fin du cycle.)
5. Pour quitter le mode de comptage de cycle, appuyez à nouveau sur le bouton "Signal".

### Mode de contrôle de la version du logiciel

#### Définition du mode de contrôle de la version du logiciel :

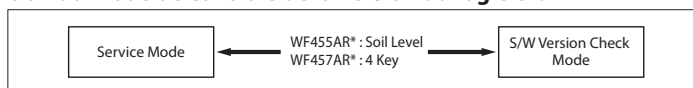

- Le mode de contrôle de la version du logiciel permet d'obtenir des informations sur la version du logiciel.

#### Pour sélectionner ce mode :

##### Modèle : WF455AR\*

- Pour passer en mode de contrôle de la version du logiciel, appuyez sur le bouton Degré de salissure en mode de réparation.

##### Modèle : WF457AR\*

- Appuyez sur « 4 » en mode de réparation.

#### Mode de contrôle de la version du logiciel :

1. Activez tout d'abord le mode de réparation.
2. Appuyez sur le bouton Degré de salissure pour afficher la version du logiciel.  
Exemple : dE49 Version 49 (dE correspond au code Micom et 49 à la version du logiciel)
3. Pour désactiver le mode de contrôle de la version du logiciel, appuyez à nouveau sur le bouton Degré de salissure.  
Le mode de réparation est rétabli et la vitesse du moteur s'affiche.

# ALIGNEMENTS ET RÉGLAGES



## AVERTISSEMENT

Afin d'éviter tout risque d'électrocution légère ou mortelle, débranchez le lave-linge avant de procéder aux réparations (sauf si le test nécessite sa mise sous tension).

### Mode de test rapide de décompte du temps restant

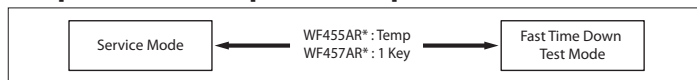

#### Définition du mode de test rapide de décompte du temps restant :

- Le mode de test rapide de décompte du temps restant permet de forcer le programme à passer à l'étape suivante du cycle.

#### Pour sélectionner ce mode :

##### Modèle : WF455AR\*

- Pour passer en mode de test rapide de décompte du temps restant, appuyez sur le bouton Température en mode de réparation.

##### Modèle : WF457AR\*

- Appuyez sur « 1 » en mode de réparation.

#### Mode de test rapide de décompte du temps restant :

1. Activez tout d'abord le mode de réparation.

2. Pour forcer le programme à passer à l'étape suivante du cycle, appuyez sur le bouton Température.

#### Chaque étape se situe aux moments clés de la fin d'un programme :

- Fin de chaque remplissage (début des cycles de lavage ou de rinçage machine)  
Attention : vérifiez si le niveau d'eau actuel est supérieur au niveau d'eau de réinitialisation puis effectuez le test rapide de décompte du temps restant.
- Début du cycle de vidange
- Début du cycle d'essorage (À ce moment, le niveau d'eau est contrôlé ; si celui-ci se situe au-delà du niveau de réinitialisation, une vidange est effectuée avant l'essorage.)
- Début du cycle de remplissage
- Début du remplissage en agent de blanchiment
- Début du remplissage en adoucissant
- Toutes les 3 minutes pendant les cycles de lavage et de rinçage machine

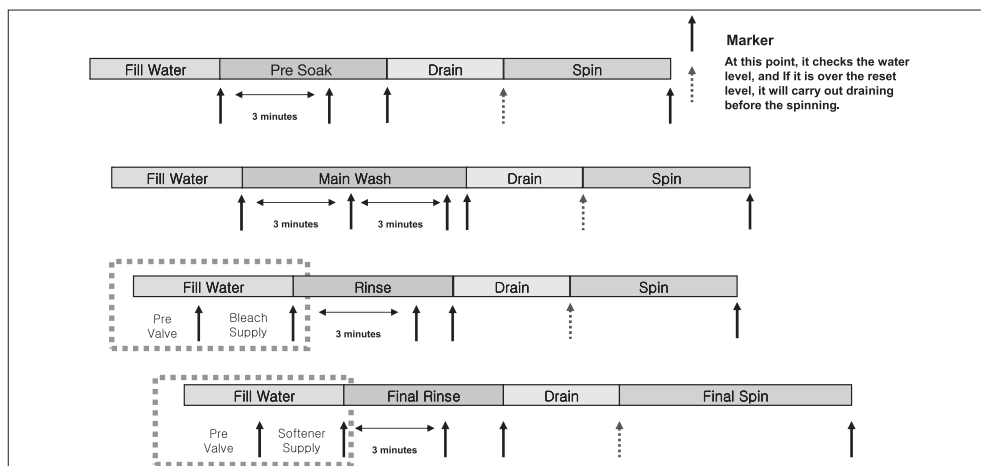

## ALIGNEMENTS ET RÉGLAGES

### AVERTISSEMENT

Afin d'éviter tout risque d'électrocution légère ou mortelle, débranchez le lave-linge avant de procéder aux réparations (sauf si le test nécessite sa mise sous tension).

### Mode de test des entrées au niveau de la carte

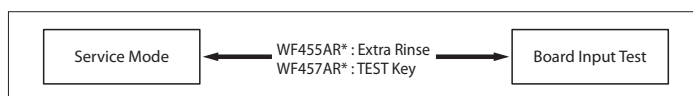

#### Définition du mode de test des entrées au niveau de la carte :

- Le mode de test des entrées au niveau de la carte permet d'afficher une entrée spécifique après avoir appuyé sur un bouton.

#### Pour sélectionner ce mode :

##### Modèle : WF455AR\*

- Pour passer en mode de test rapide de décompte du temps restant, appuyez sur le bouton Température en mode de réparation.

##### Modèle : WF457AR\*

- Appuyez sur « TEST » (TEST) en mode de réparation.

#### Mode de test des entrées au niveau de la carte :

- Si le produit passe en mode de test des entrées au niveau de la carte, « in » s'affiche.
- Les informations qui s'affichent en mode de test des entrées au niveau de la carte sont les suivantes.

1. La température de l'eau en Celsius.

2. La température de l'eau en Fahrenheit.

3. L'état du hublot (OP s'il est ouvert et CL s'il est fermé).

4. L'état du commutateur de verrouillage du hublot (UL s'il est déverrouillé, LO s'il est verrouillé).

5. L'impulsion du niveau d'eau

- Vous pouvez changer chaque information à l'aide du sélecteur de programme (WF455) et de la flèche (WF457).

## ALIGNEMENTS ET RÉGLAGES



### AVERTISSEMENT

Afin d'éviter tout risque d'électrocution légère ou mortelle, débranchez le lave-linge avant de procéder aux réparations (sauf si le test nécessite sa mise sous tension).

### Mode de contrôle du code de diagnostic

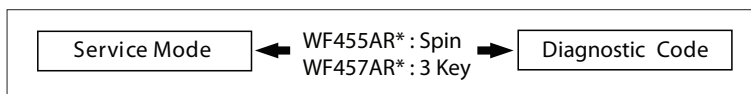

#### Définition du mode de contrôle du code de diagnostic :

- Le mode de contrôle du code de diagnostic permet d'afficher les codes de diagnostic enregistrés (codes de référence pour les techniciens de maintenance).

#### Pour sélectionner ce mode :

##### Modèle : WF455AR\*

- Pour passer en mode de contrôle du code de diagnostic avec le code « d » clignotant, appuyez sur le bouton Spin (Essorage) en mode de réparation.

##### Modèle : WF457AR\*

- Appuyez sur « 3 » en mode de réparation.

#### Mode de test des entrées au niveau de la carte :

1. Activez tout d'abord le mode de réparation.
2. Appuyez sur le bouton « Essorage » pour lancer le mode de contrôle du code d'erreur avec le code « d » qui clignote.
3. Pour naviguer d'un code erreur à un autre, tournez la molette du sélecteur de programme dans un sens (sens des aiguilles d'une montre ou sens inverse des aiguilles d'une montre).
4. Si vous tournez alors la molette dans le même sens, les codes d'erreur s'affichent en partant du dernier affiché.
5. Si vous la tournez dans le sens opposé, les codes d'erreur s'affichent dans l'ordre inverse.

# ALIGNEMENTS ET RÉGLAGES

## AVERTISSEMENT

Afin d'éviter tout risque d'électrocution légère ou mortelle, débranchez le lave-linge avant de procéder aux réparations (sauf si le test nécessite sa mise sous tension).

## Mode de démonstration

Modèle : WF455AR\*

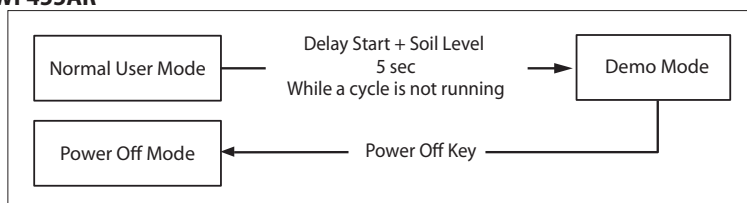

- Pour passer en mode de démonstration, maintenez enfoncés les boutons Départ différé + Degré de saleté pendant cinq (5) secondes, l'appareil étant sous tension.
- Lorsque l'appareil passe en mode de démonstration, le signal sonore retentit à trois (3) reprises et le message « - - - - » apparaît sur l'afficheur ; toutes les autres DEL sont éteintes. (mode de démonstration initial).
- Le mode de démonstration est composé des modes WASH, SPIN et LED (LAVAGE, ESSORAGE et DEL).
- Si le bouton Température est activé en mode de démonstration initial, le message « WASH » clignote sur l'afficheur et le lave-linge passe en mode LAVAGE.
- Si le bouton Démarrer/Pause est activé en mode LAVAGE, le hublot est verrouillé (Verrouillage du hublot) et le moteur tourne vers la gauche et vers la droite à 45 tr/min pendant des cycles de 7 secondes entrecoupés de pauses de 3 secondes.
- Le mode LAVAGE se poursuit pendant cinq (5) minutes après son démarrage. Une fois les cinq (5) minutes écoulées, le message « - - - - » apparaît sur l'afficheur et le mode de démonstration initial est maintenu.
- Si le bouton Démarrer/Pause est activé au cours du mode LAVAGE, le message « - - - - » apparaît sur l'afficheur et le mode de démonstration initial est maintenu.
- Si le bouton Spin (Essorage) est activé en mode de démonstration initial, le message « Spin » clignote sur l'afficheur et le lave-linge passe en mode ESSORAGE.
- Si le bouton Démarrer/Pause est activé en mode ESSORAGE, le hublot est verrouillé (Verrouillage du hublot) et un ESSORAGE est effectué à 1150 tr/min. Lorsque la vitesse atteint chaque tr/min, les DEL Sans essorage, Faible, Moyenne, Élevée et Très élevée s'allument.
- Pendant l'essorage, la DEL Sans essorage s'allume lorsque la vitesse est inférieure à 400 tr/min. La DEL Faible s'allume lorsque la vitesse de rotation est comprise entre 400 et 700 tr/min. La DEL Moyenne s'allume lorsque la vitesse de rotation est comprise entre 700 et 900 tr/min. La DEL Élevée s'allume lorsque la vitesse de rotation est comprise entre 900 et 1100 tr/min. La DEL de vitesse de l'essorage Très Élevé s'allume au-delà de 1100 tr/min.
- Le mode ESSORAGE se poursuit pendant quatre (4) minutes après son démarrage. Une fois les quatre (4) minutes écoulées, le message « - - - - » apparaît sur l'afficheur et le mode de démonstration initial est maintenu.
- Si le bouton Démarrer/Pause est activé au cours du mode ESSORAGE, le message « - - - - » apparaît sur l'afficheur et le mode de démonstration initial est maintenu.
- Si le bouton Degré de saleté est activé en mode de démonstration initial, le message « LED » clignote sur l'afficheur et le lave-linge passe en mode DEL.
- Si le bouton Démarrer/Pause est activé en mode DEL, toutes les DEL s'allument. Le mode DEL se poursuit pendant trente (30) secondes après son démarrage. Une fois les trente (30) secondes écoulées, le message « - - - - » apparaît sur l'afficheur et le mode de démonstration initial est activé.
- Si le bouton Démarrer/Pause est activé pendant le fonctionnement en mode DEL, le message « - - - - » apparaît sur l'afficheur et le mode de démonstration initial est activé.

# DÉPANNAGE



## AVERTISSEMENT

Afin d'éviter tout risque d'électrocution légère ou mortelle, débranchez le lave-linge avant de procéder aux réparations (sauf si le test nécessite sa mise sous tension).

### Modèle : WF457AR\*

Le mode de démonstration du modèle WF457AR\* est prévu uniquement pour le mode de lavage.

- Le mode de démonstration / le mode de lavage est sélectionné lorsque le bouton « 9 » est actionné en mode de réparation.
- Si le bouton Démarrer/Pause est activé en mode LAVAGE, le hublot est verrouillé (Verrouillage du hublot) et le moteur tourne vers la gauche et vers la droite à 45 tr/min pendant des cycles de 7 secondes entrecoupés de pauses de 3 secondes.
- Le mode LAVAGE se poursuit pendant cinq (5) minutes après son démarrage. Lorsque les cinq (5) minutes se sont écoulées, repassez en mode de démonstration / mode de lavage.
- Si le bouton Start/Pause (Départ/Pause) est actionné en mode LAVAGE, repassez en mode de démonstration / mode de lavage initial.

### Connexion à un AP masqué (WF457AR\*)

#### Spécifications proposées de l'AP masqué

- Le produit ne peut être connecté qu'à un AP masqué lorsqu'il se trouve en mode de démonstration d'atelier.
- Une fois la connexion établie, même en cas de déconnexion car le produit est débranché ou l'AP désactivé, la connexion est rétablie automatiquement lorsque le produit est rebranché ou l'AP activé.
- Nom de l'AP : le nom complet s'affiche de la même manière qu'un AP existant.

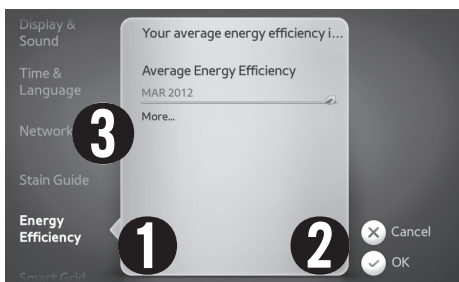

Accédez au mode de démonstration d'atelier (appuyez sur 1 → 2 → 1 → 2 → 1)

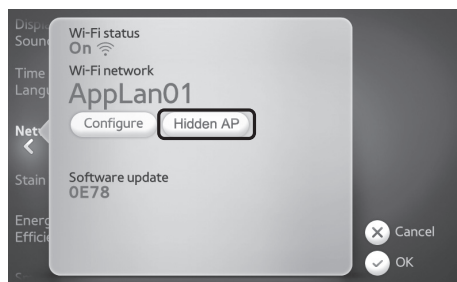

Le bouton de l'AP masqué apparaît dans le menu réseau.



L'écran de saisie des informations de connexion apparaît.



Si une méthode de cryptage est sélectionnée, la zone de saisie du mot de passe apparaît.

# DÉPANNAGE



## AVERTISSEMENT

Afin d'éviter tout risque d'électrocution légère ou mortelle, débranchez le lave-linge avant de procéder aux réparations (sauf si le test nécessite sa mise sous tension).

## Vérification de l'effacement du circuit EEPROM

### Définition du mode d'effacement du circuit EEPROM :

- initialisation du circuit EEPROM.
- Les valeurs par défaut de tous les paramètres de programme/d'option doivent être rétablies après l'initialisation du circuit EEPROM.
- Lorsque le message Réparation apparaît et que le remplacement de la carte de circuit imprimé est nécessaire, le circuit EEPROM doit être réinitialisé.

### Pour sélectionner ce mode :

#### Modèle : WF455AR\*

- Branchez l'appareil.
- Appuyez simultanément sur les boutons Départ différé et Mise en marche.

#### Modèle : WF457AR\*

- Sélectionnez le mode de réparation
- Mode de contrôle de la version du logiciel
- Appuyez trois fois de suite sur la touche « Reset » (Réinitialisation).

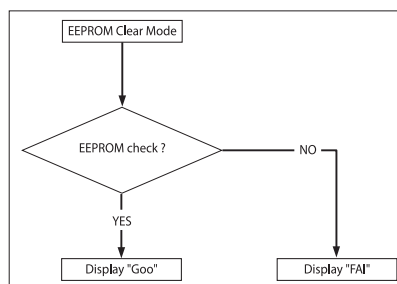

## DIAGNOSTIC DES PROBLÈMES

- Le microm du lave-linge est configuré pour une structure complexe, c'est pourquoi il est conseillé de contacter le service après-vente.

Les informations suivantes répondent à un diagnostic précis et constituent un guide de réparation adapté.

### Consignes à respecter pendant les opérations de réparation et de remplacement

Respectez les consignes ci-dessous pour le diagnostic des problèmes et le remplacement des pièces.

- 1) Certains composants électroniques risquant d'être endommagés par l'électricité statique recouvrant la partie en résine de la machine ou le corps humain, veillez à ce que votre corps soit toujours relié à la terre ou éliminez la différence de potentiel de votre corps et du lave-linge en touchant la prise d'alimentation avant de travailler sur la carte de circuit imprimé.

POWER SUPPLY PLUG

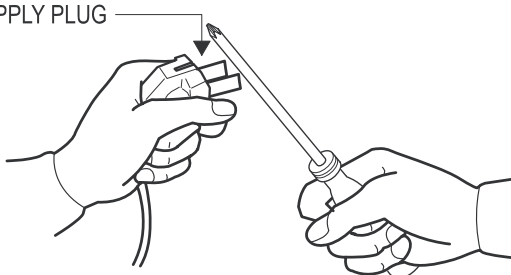

- 2) Un courant de 120 V CA étant appliqué au triac T1 et T2 de la carte de circuit imprimé, vous risquez de vous électrocuter si vous touchez cet élément. Soyez également prudent, car il s'agit de courant alternatif.
- 3) La carte de circuit imprimé étant un composant résistant, ne la remplacez pas suite à un diagnostic erroné et respectez la procédure de diagnostic des problèmes lorsque le microm ne fonctionne pas correctement.



# DÉPANNAGE



## AVERTISSEMENT

Afin d'éviter tout risque d'électrocution légère ou mortelle, débranchez le lave-linge avant de procéder aux réparations (sauf si le test nécessite sa mise sous tension).

## DIAGNOSTIC DES PROBLÈMES

### Votre lave-linge ne démarre pas.

- Branchez l'appareil sur la prise murale. Vérifiez que la tension est adaptée.
- Vérifiez les fusibles ou réinitialisez le disjoncteur.
- Appuyez sur n'importe quel bouton pour mettre en marche le lave-linge et appuyez sur le bouton Démarrer/Pause pour faire fonctionner l'appareil.
- Fermez le hublot et appuyez sur le bouton Démarrer/Pause pour faire fonctionner le lave-linge.
- Vérifiez que le lave-linge n'est pas dans une phase de pause, de trempage ou de lessivage. Il se peut que la machine se remette en marche après quelques minutes. (Si le lave-linge se trouve dans une phase de lessivage, le message Suds s'affiche au lieu du temps restant.)
- Vérifiez que le système de vidange n'est pas obstrué. (En cas de problème électrique dans le système de vidange, le message « PAS de vidange » s'affiche au bout de 15 minutes.)
- Vérifiez l'arrivée d'eau.
- Vérifiez le tuyau ou le tamis du filtre de la vanne d'arrivée d'eau.
- Vérifiez que les connecteurs de la carte de circuit imprimé sont bien en place.
- Vérifiez que les bornes CN6 de la carte de circuit imprimé sont en bon état. (Reportez-vous à la partie Contrôle des connecteurs de la carte de circuit imprimé.)
- Remplacez la carte de circuit imprimé.

### Fuite

- Assurez-vous que les raccordements des tuyaux d'arrivée d'eau ne fuient pas. Vérifiez que le joint en caoutchouc n'a pas été endommagé lors du serrage.
- Vérifiez l'absence de fuite au niveau de la conduite d'évacuation. Enroulez un chiffon sec autour de l'ouverture de la conduite d'évacuation. Si le chiffon devient humide, la fuite provient de la plomberie de l'habitation. Assurez-vous que la conduite d'évacuation peut recevoir le flux d'eau provenant du lave-linge.
- Assurez-vous que l'extrémité du tuyau de vidange est correctement insérée dans la conduite d'évacuation et fixée à celle-ci.
- Vérifiez les raccordements des tuyaux internes (remplissage, systèmes d'évacuation, tuyaux de distribution et colliers de serrage).
- Vérifiez l'état de la manchette en caoutchouc. Si nécessaire, retirez-la, repositionnez-la et réinstallez-la.
- Vérifiez que le distributeur du tuyau à l'extérieur du tambour n'est pas emmêlé. La mise sous pression de l'eau chaude peut forcer l'ouverture du hublot.

### Pas de mouvement de rotation

- Lancez un cycle normal à vide et laissez se dérouler un cycle de remplissage pour vérifier le mouvement de rotation.
- Effectuez un test de l'essorage rapide. (Avant le test, assurez-vous que le tambour est vide.)
- Vérifiez les connexions au niveau du panneau de commande de la machine, du pressostat, du moteur, du faisceau électrique du tachymètre et de la commande du moteur. (Reportez-vous à la procédure de test des composants)
- Vérifiez la résistance des bobines du moteur.  
CN8 Broches 1 et 3 = 11,6 ohms  $\pm 7$  %,  
Broches 1 et 2 = 11,6 ohms  $\pm 7$  %,  
Broches 2 et 3 = 11,6 ohms  $\pm 7$  %
- Panneau de commande général défectueux.
- Moteur défectueux.

### Pas d'essorage

- Assurez-vous que le hublot est bien fermé.
- Vérifiez qu'il ne reste pas d'eau dans le lave-linge. S'il reste de l'eau, consultez la partie « Pas de vidange ».
- Lancez le mode de test rapide ou le test de l'essorage rapide. Le lave-linge procède-t-il à l'essorage ? (Avant de procéder au test, videz l'intérieur du tambour.) En cas d'absence de rotation après les étapes ci-dessus, changez la carte de circuit imprimé. Si le problème persiste, changez le moteur.
- Lancez le mode de test rapide ou le test de l'essorage rapide. Le lave-linge procède-t-il à l'essorage ? Si oui, vérifiez s'il s'agit d'un problème de déséquilibre en mode normal.
- Vérifiez les connexions au niveau de la carte de circuit imprimé, du capteur de niveau d'eau, du moteur et du faisceau électrique du capteur à effet Hall. (CN7, CN5, CN6) (Reportez-vous à la procédure de test des composants)
- Vérifiez la résistance des bobines du moteur. (CN8 Broches 1 et 3 = 11,6 ohms ( $\pm 7$  % 20°C/68°F), broches 1 et 2 = 11,6 ohms ( $\pm 7$  % 20°C), broches 2 et 3 = 11,6 ohms ( $\pm 7$  % 20°C))

# DÉPANNAGE



## AVERTISSEMENT

Afin d'éviter tout risque d'électrocution légère ou mortelle, débranchez le lave-linge avant de procéder aux réparations (sauf si le test nécessite sa mise sous tension).

## DIAGNOSTIC DES PROBLÈMES

### Pas de remplissage d'eau

- Lancez le mode de test rapide. Procédez à un contrôle visuel de l'état de toutes les vannes d'arrivée d'eau. (Vanne de pré-lavage, vanne d'eau froide, vanne d'agent de blanchiment ; l'adoucissant est distribué par la vanne d'eau froide et d'agent de blanchiment et par la vanne d'eau chaude.)
- Vérifiez que les robinets sont complètement ouverts.
- Vérifiez les vannes d'arrivée d'eau et le capteur de niveau d'eau (Reportez-vous à la partie Contrôle des connecteurs de la carte de circuit imprimé).
- Vérifiez qu'aucun tuyau d'arrivée d'eau n'est emmêlé.
- Vérifiez que les tamis d'arrivée d'eau ne sont pas obstrués.
- Vérifiez que la pression de l'eau est suffisante. Si ce n'est pas le cas, recherchez la cause du problème.
- Vérifiez qu'aucun élément de l'appareil n'est gelé (tuyau de vidange, etc.).
- Mesurez la résistance de la bobine de la vanne d'arrivée d'eau. (Elle doit être de 1,18 K Ohms. Vérifiez la broche 1 du CN6 et les broches 1, 2, 7, 8 et 9 du CN1)
- Vérifiez les connexions au niveau du commutateur de pression et de la carte de circuit imprimé. (Reportez-vous à la partie Contrôle des connecteurs de la carte de circuit imprimé.)

### Le tambour est plein de mousse

- Consultez les parties « Pas de vidange » et « Pas d'essorage » et vérifiez que la vidange s'effectue correctement.
- Vérifiez que les connexions au niveau de la carte de circuit imprimé ou de la pompe de vidange sont bonnes.
- Lancez le mode de test rapide ou un test des sorties au niveau de la carte pour procéder à la vidange.
- Utilisez une lessive haute efficacité ou à faible pouvoir moussant conçue spécialement pour les lave-linge à chargement frontal.
- Adaptez la quantité de lessive à la charge et au degré de salissure. N'oubliez pas que les éponges produiront davantage de mousse.
- Réduisez la quantité de lessive lorsque l'eau de lavage est douce ou lorsque le linge est de petite taille ou peu sale.
- Effectuez un cycle de lavage supplémentaire à froid en ajoutant une cuillère à soupe de sel (pas de lessive).

### L'essorage n'a pas fonctionné

- Déséquilibre dû à une charge trop faible. Augmentez le chargement.
- Mousse trop importante avec utilisation d'une lessive normale. Utilisez une lessive haute efficacité (HE) ou réduisez la quantité de lessive.
- L'option Essorage à faible vitesse ou Vidange seule a été sélectionnée.
- Consultez la section « Pas d'essorage ».

### Le hublot ne se verrouille pas

- Le hublot n'est pas aligné ou est mal fermé.
- Lancez le mode de test rapide. Vérifiez le verrouillage du hublot. Vérifiez la tension de sortie de la bobine de verrouillage du hublot. Si elle est de 120 V, remplacez le commutateur de verrouillage du hublot ; sinon, remplacez la carte de circuit imprimé. (Reportez-vous à la partie Contrôle des connecteurs de la carte de circuit imprimé.)
- Lisez la partie Commutateur de verrouillage et carte de circuit imprimé (CN6 et CN1). (Reportez-vous à la partie Contrôle des connecteurs de la carte de circuit imprimé.)
- Essayez le verrouillage du hublot et vérifiez que la tension du connecteur de verrouillage du hublot est de 120 V. Si la tension est de 120 V, remplacez le panneau de commande général ; sinon, remplacez le commutateur de verrouillage du hublot.

### Le hublot ne se déverrouille pas.

- Vérifiez que le hublot n'a pas dévié de sa position initiale ; ce qui pourrait empêcher son déverrouillage.
- Le hublot est automatiquement verrouillé lorsque le niveau d'eau est trop élevé. Dans le cas contraire, toute l'eau de vidange s'écoulerait par celui-ci à l'ouverture.
- Vérifiez les éléments suivants en mode de test des entrées au niveau de la carte.  
Niveau d'eau (fréquence) : supérieure à 23,80 KHz.  
→ Si c'est le cas, consultez la partie « Pas de vidange ».  
Température (intérieur du tambour) : supérieure à 60°C/140°F.  
→ Si c'est le cas, attendez qu'elle baisse.  
Lorsque tous ces éléments sont normaux, vérifiez les connecteurs de la carte de circuit imprimé et le commutateur de verrouillage du hublot.
- Effectuez la vidange manuellement après avoir retiré le support en plastique du tuyau de vidange.
- L'écran affiche « le hublot ne se déverrouille pas ». Éteignez, puis rallumez l'appareil. Si le message « le hublot ne se déverrouille pas » continue de s'allumer, vérifiez la carte de circuit imprimé et le commutateur de verrouillage du hublot.

# DÉPANNAGE



## AVERTISSEMENT

Afin d'éviter tout risque d'électrocution légère ou mortelle, débranchez le lave-linge avant de procéder aux réparations (sauf si le test nécessite sa mise sous tension).

## DIAGNOSTIC DES PROBLÈMES

- Lisez la partie Commutateur de verrouillage et carte de circuit imprimé (CN6 et CN1). (Reportez-vous à la partie Contrôle des connecteurs de la carte de circuit imprimé.)
- Lancez le mode de test rapide. Vérifiez le verrouillage du hublot. Vérifiez la tension de sortie de la bobine de verrouillage du hublot. Si elle est de 120 V, remplacez le commutateur de verrouillage du hublot ; sinon, remplacez la carte de circuit imprimé. (Reportez-vous à la partie Contrôle des connecteurs de la carte de circuit imprimé.)

### Aucun bouton ne fonctionne

- Les boutons d'option et de fonction réagissent différemment selon les programmes.
- La sécurité enfant est activée. Pour la désactiver, appuyez simultanément sur les boutons Degré de salissure et Signal jusqu'à ce qu'un signal sonore soit émis.
- Lorsque le message « End » (Fin) s'affiche, seul le bouton Mise en marche répond. Appuyez sur le bouton Mise en marche et faites de nouvelles sélections de programme.

### Pas de vidange

- Vérifiez que le tuyau de vidange n'est pas emmêlé ou entortillé. Si c'est le cas, démêlez-le.
- Vérifiez que le tuyau de vidange n'est pas obstrué.
- Fermez le hublot et appuyez sur le bouton Démarrer/Pause. Pour des raisons de sécurité, le lave-linge ne tournera pas si le hublot est ouvert.
- Si la température à l'extérieur du lave-linge est inférieure à zéro, vérifiez que l'eau restant à l'intérieur du tuyau n'a pas gelé.
- Vérifiez que l'entrée du signal de niveau d'eau est correcte. Lancez le mode de test des entrées au niveau de la carte.
- Lancez le mode de test rapide et effectuez un test de la pompe de vidange.
- Vérifiez que le tuyau n'est pas torsadé (celui situé entre le tambour et la pompe de vidange).
- Vérifiez que la tension est de 120 V CA au niveau de la pompe lorsqu'un programme d'essorage est sélectionné.
- Vérifiez la résistance de la bobine du moteur de la pompe ( $14,2 \pm 7\%$  Ohms).
- Vérifiez la pompe du CN1 (broche 3) sur la carte de circuit imprimé. La tension doit être de 110~120 V CA. (Reportez-vous à la partie Contrôle des connecteurs de la carte de circuit imprimé.)

### La température de l'eau n'est pas correcte.

- Vérifiez que les deux robinets d'eau sont complètement ouverts.
- Assurez-vous que le chauffe-eau domestique est réglé sur une température de sortie inférieure à 120°F (49°C). Vérifiez également la capacité et le taux de récupération du chauffe-eau.
- Si le chauffe-eau est placé loin du lave-linge, dévissez le robinet d'eau chaude et laissez l'eau s'écouler jusqu'à obtenir de l'eau chaude.
- Trop chaude/Trop froide : une petite quantité d'eau est fournie pendant que la carte de circuit imprimé contrôle le débit d'arrivée pour réguler la température réelle de l'eau dans le tambour. L'eau peut sembler beaucoup plus chaude/froide qu'elle ne l'est vraiment.
- Vérifiez le choix de la température.
- Déconnectez les tuyaux d'arrivée d'eau de la vanne d'arrivée d'eau et retirez tous les résidus du tamis d'arrivée.

### Bruits et/ou vibrations/déplacements

- Vérifiez que le lave-linge est à niveau et que les écrous de serrage sont serrés sur la plaque inférieure.
- Vérifiez que toutes les vis de transport et les cales ont été retirées du panneau arrière.
- Vérifiez que la charge est suffisante et qu'il n'y a pas de déséquilibre ; si la charge n'est pas suffisante, rajoutez quelques serviettes pour équilibrer.
- Vérifiez que le moteur est assez serré.
- Retirez tous les éléments susceptibles de constituer une gêne (poussière abondante sur le sol).

### Les pieds en caoutchouc laissent des traces sur le sol.

- Utilisez une gomme pour effacer les traces.
- Pour déplacer le lave-linge, soulevez-le et portez-le à plusieurs jusqu'à l'endroit où vous souhaitez le déposer ; ne le faites pas traîner sur le sol.

### Les compartiments à additif sont remplis d'eau

- Il est normal qu'il reste un peu d'eau au fond des compartiments à additif.
- Retirez et lavez le bac de distribution, les compartiments amovibles et rincez le bouchon.
- Mettez le lave-linge à niveau.

### Les boutons ne répondent pas

- Les boutons d'option et de fonction réagissent différemment selon les programmes.
- La sécurité enfant a été activée. Pour la désactiver, appuyez simultanément sur les boutons Température et Essorage jusqu'à ce qu'un signal sonore soit émis.
- Lorsque le message « End » (Fin) s'affiche, seul le bouton Mise en marche répond. Appuyez sur le bouton Mise en marche et faites de nouvelles sélections de programme.

# DÉPANNAGE



## AVERTISSEMENT

Afin d'éviter tout risque d'électrocution légère ou mortelle, débranchez le lave-linge avant de procéder aux réparations (sauf si le test nécessite sa mise sous tension).

### CARTE DE CIRCUIT IMPRIMÉ : PROBLÈMES ET SOLUTIONS (Modèle : WF457AR\*)

- Si vous branchez le câble d'alimentation et que vous allumez l'appareil depuis le commutateur de mise en marche, les données mémorisées s'affichent. Si aucune donnée ne s'affiche, procédez aux vérifications suivantes.



#### Vérification de la thermistance

Vérifiez la tension au niveau des broches 8 et 9 du CN7  
Vérification avec le testeur = 1,6V CC

Si l'écran affiche 5 V, vérifiez que son connecteur est bien raccordé.

#### Vérification du capteur d'eau

Vérifiez la tension et la fréquence au niveau des broches 10 et 9 du CN7  
Niveau d'eau de réinitialisation = 6 V CC, 26,0 KHz

Vérifiez la tension et la fréquence au niveau des broches 11 et 9 du CN7  
Niveau d'eau de réinitialisation = 6 V CC, 26,0 KHz

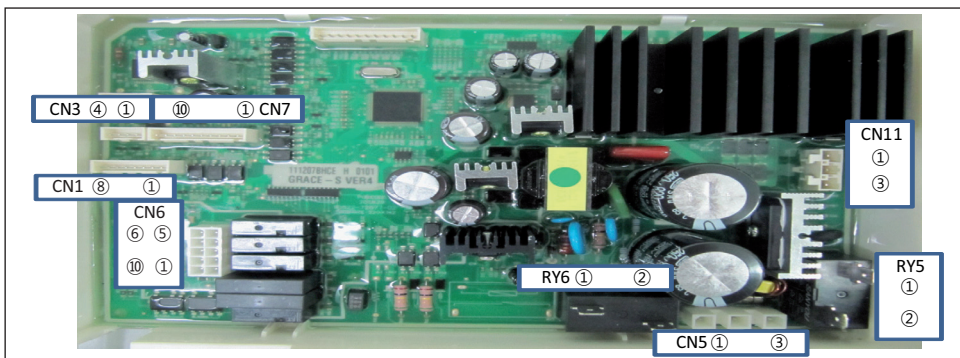

#### Vérification du capteur à effet Hall

Vérifiez la tension au niveau des broches 4 et 2 du CN3  
Vérification avec le testeur = 0 V CC ou 1,3 V

Vérifiez la tension au niveau des broches 4 et 3 du CN3  
Vérification avec le testeur = 0 V CC ou 1,3 V

#### Vérification du moteur

Résistance aux broches 1 et 2 du CN11 = 12  $\Omega$

Résistance aux broches 1 et 3 du CN11 = 12  $\Omega$

Résistance aux broches 2 et 3 du CN11 = 12  $\Omega$

#### Vérification du verrouillage du hublot

Vérifiez la tension au niveau de la broche 1 du CN6 et de la broche 2 du RY5  
Hublot verrouillé = 120 V CA

#### Vérification du moteur de vidange

Vérifiez la tension au niveau de la broche 5 du CN6 et de la broche 2 du RY5  
Fonctionnement du moteur de vidange = 120 V CA

#### Vérification du moteur CIRCLE (CERCLE)

Vérifiez la tension au niveau de la broche 4 du CN6 et de la broche 2 du RY5

Fonctionnement du moteur de circuit = 120 V CA

#### Vérification de la vanne d'arrivée d'eau

Vérifiez la tension au niveau de la broche 2, 6, 7, 8, 9, 10 du CN6 et de la broche 2 du RY5

Fonctionnement de chaque vanne = 120 V CA

#### Vérification de l'alimentation CA

Vérifiez la tension au niveau de la broche 1 du CN5 et de la broche 2 du RELAIS D'ALIMENTATION

Vérification avec le testeur = 120 V CA

#### Vérification du relais de la résistance du lave-linge

Vérifiez la tension au niveau de la broche 2 du RY6 et de la broche 2 du RY5  
Fonctionnement du relais de la résistance = 120 V CA

# DÉPANNAGE



## AVERTISSEMENT

Afin d'éviter tout risque d'électrocution légère ou mortelle, débranchez le lave-linge avant de procéder aux réparations (sauf si le test nécessite sa mise sous tension).

### CARTE DE CIRCUIT IMPRIMÉ : PROBLÈMES ET SOLUTIONS (Modèle : WF455AR\*)

- Si vous branchez le câble d'alimentation et que vous allumez l'appareil depuis le commutateur de mise en marche, les données mémorisées s'affichent. Si aucune donnée ne s'affiche, procédez aux vérifications suivantes.

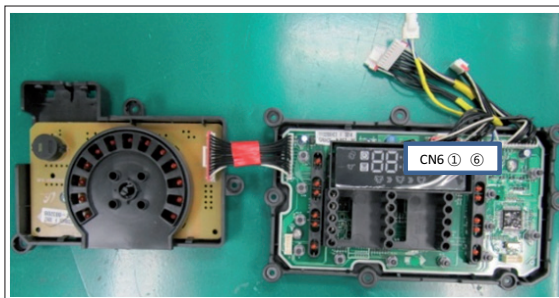

#### Vérification de la thermistance

Vérifiez la tension au niveau des broches 3 et 4 du CN6  
Vérification avec le testeur = 1,6V CC  
Si l'écran affiche 5 V, vérifiez que son connecteur est bien raccordé.

#### Vérification du capteur d'eau

Vérifiez la tension et la fréquence au niveau des broches 5 et 4 du CN6  
Niveau d'eau de réinitialisation = 6 V CC, 26,0 KHz  
Vérifiez la tension et la fréquence au niveau des broches 6 et 4 du CN6  
Niveau d'eau de réinitialisation = 6 V CC, 26,0 KHz

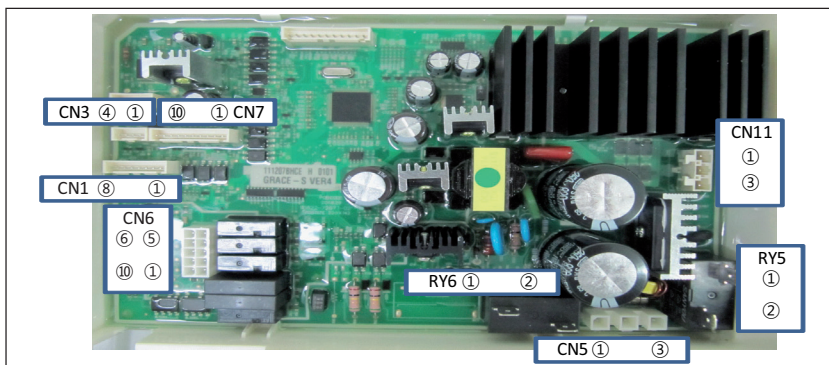

#### Vérification du capteur à effet Hall

Vérifiez la tension au niveau des broches 4 et 2 du CN3  
Vérification avec le testeur = 0 V CC ou 1,3 V  
Vérifiez la tension au niveau des broches 4 et 3 du CN3  
Vérification avec le testeur = 0 V CC ou 1,3 V

#### Vérification du moteur

Résistance aux broches 1 et 2 du CN11 = 12  $\Omega$   
Résistance aux broches 1 et 3 du CN11 = 12  $\Omega$   
Résistance aux broches 2 et 3 du CN11 = 12  $\Omega$

#### Vérification du verrouillage du hublot

Vérifiez la tension au niveau de la broche 1 du CN6 et de la broche 2 du RY5  
Hublot verrouillé = 120 V CA

#### Vérification du moteur de vidange

Vérifiez la tension au niveau de la broche 5 du CN6 et de la broche 2 du RY5  
Fonctionnement du moteur de vidange = 120 V CA

#### Vérification du moteur CIRCLE (CERCLE)

Vérifiez la tension au niveau de la broche 4 du CN6 et de la broche 2 du RY5  
Fonctionnement du moteur de circuit = 120 V CA

#### Vérification de la vanne d'arrivée d'eau

Vérifiez la tension au niveau de la broche 2, 6, 7, 8, 9, 10 du CN6 et de la broche 2 du RY5  
Fonctionnement de chaque vanne = 120 V CA

#### Vérification de l'alimentation CA

Vérifiez la tension au niveau de la broche 1 du CN5 et de la broche 2 du RELAIS D'ALIMENTATION  
Vérification avec le testeur = 120 V CA

#### Vérification du relais de la résistance du lave-linge

Vérifiez la tension au niveau de la broche 2 du RY6 et de la broche 2 du RY5  
Fonctionnement du relais de la résistance = 120 V CA

# DÉPANNAGE

## **AVERTISSEMENT**

Afin d'éviter tout risque d'électrocution légère ou mortelle, débranchez le lave-linge avant de procéder aux réparations (sauf si le test nécessite sa mise sous tension).

**Modèle : WF457AR\***

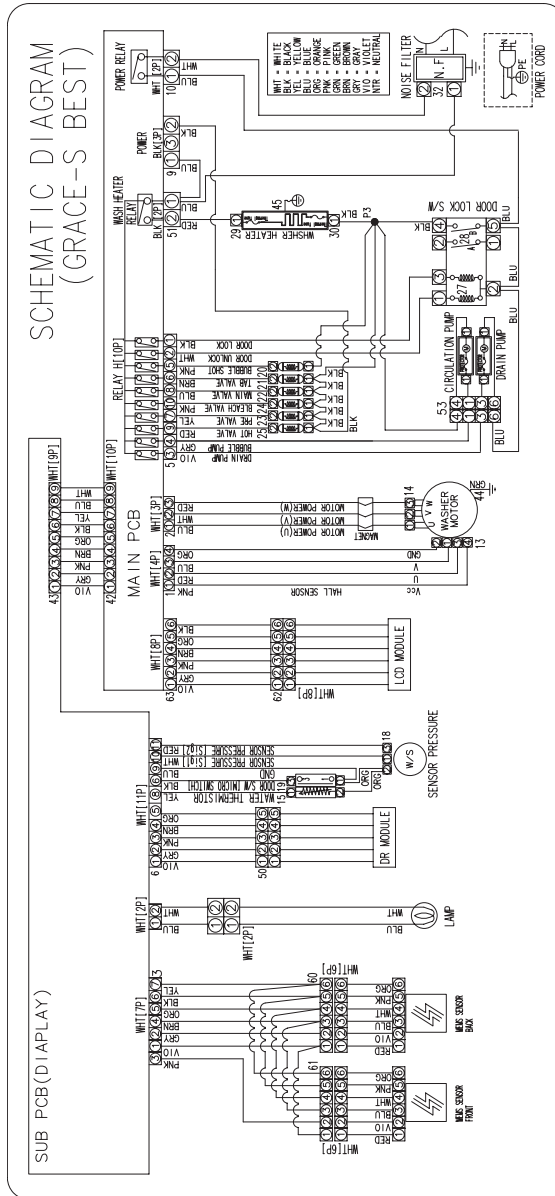

# SCHÉMA DE CÂBLAGE



## AVERTISSEMENT

Afin d'éviter tout risque d'électrocution légère ou mortelle, débranchez le lave-linge avant de procéder aux réparations (sauf si le test nécessite sa mise sous tension).

Modèle : WF455AR\*

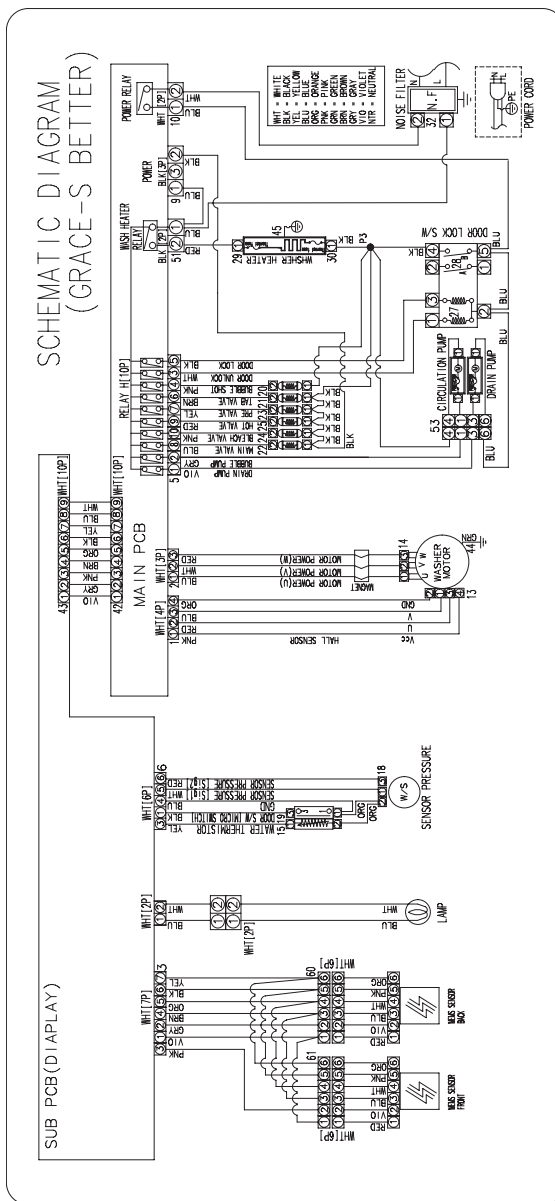

# SCHÉMA DE CÂBLAGE

## AVERTISSEMENT

Afin d'éviter tout risque d'électrocution légère ou mortelle, débranchez le lave-linge avant de procéder aux réparations (sauf si le test nécessite sa mise sous tension).

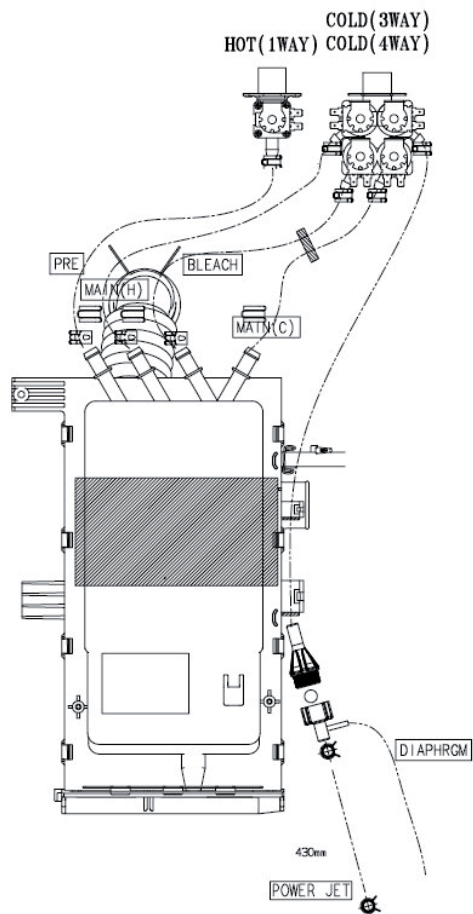



# MÉMO

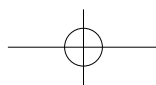

# MÉMO

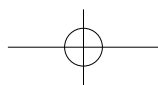
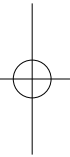
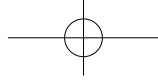

# MÉMO

