

Microwave Oven

User manual

ME21K7010DS/AA



SAMSUNG

Contents

Important safety instructions	3	Cookware guide	26
Setting up your new microwave oven	10	Recommended cooking utensils	26
Checking the parts	10	Limited use items	26
Setting up your microwave oven	11	Not recommended	26
Installing the metal shelf	11	Testing utensils	26
Checking the control panel	11	Cooking guide	27
Setting the time	12	Cooking techniques	27
Using my setting feature	12	General cooking recommendations	28
Using your microwave oven	13	Guide for cooking eggs in your microwave	28
Using the stop/clear button	13	Guide for cooking vegetables in your microwave	28
Using the child lock	13	Cleaning and maintaining your microwave oven	29
Using the kitchen timer	14	Cleaning the exterior	29
Using the microwave +30 sec. feature	14	Cleaning under your microwave oven	29
Using the more/less feature	14	Cleaning the control panel	29
Using the eco mode	14	Cleaning the door and door seals	29
Turntable on/off feature	15	Cleaning the interior	29
Turning on the light	15	Cleaning the turntable and roller rings	29
Turning on the vent	15	Storing and repairing your microwave oven	30
Using the keep warm feature	16	Replacing the cooktop/night light	30
Using the auto defrost button	16	Replacing the oven light	30
Using the 1 pound defrost button	17	Cleaning the grease filter	31
Using the sensor cooking buttons	18	Replacing the charcoal filter	31
Using the microwave setting cooking times & power levels	20	Troubleshooting	32
Power levels	20	Check points	32
One-stage cooking	20	Information codes	36
Multi-stage cooking (maximum of 2 stages)	21	Appendix	36
PowerGrill	21	Specifications	36
Manual guide for PowerGrill	22	Warranty	37
Grill+Microwave	23	Samsung over-the-range (otr) microwave oven	37
Cookware for cooking with Grill+Microwave	23		
Food suitable for Grill+Microwave	23		
PowerGrill Auto	24		
PowerGrill Auto cooking guide	24		

Important safety instructions

Congratulations on your new Samsung microwave oven. This manual contains important information on the installation, use and care of your appliance. Please take time to read this manual to take full advantage of your microwave oven's many benefits and features.

WHAT YOU NEED TO KNOW ABOUT SAFETY INSTRUCTIONS

Warnings and Important Safety Instructions in this manual do not cover all possible conditions and situations that may occur. It is your responsibility to use common sense, caution, and care when installing, maintaining, and operating your microwave oven.

PRECAUTIONS TO AVOID POSSIBLE EXPOSURE TO EXCESSIVE MICROWAVE ENERGY

- A. Do not attempt to operate this oven with the door open since open-door operation can result in harmful exposure to microwave energy. It is important not to defeat or tamper with the safety interlocks.
- B. Do not place any object between the oven front face and the door or allow soil or cleaner residue to accumulate on the sealing surface.
- C. Do not operate the oven if it is damaged. It is particularly important that the oven door close properly and that there is no damage to the:
 1. Door (bent),
 2. Hinges and latches, (broken or loosened),
 3. Door seals and sealing surface.
- D. The oven should not be adjusted or repaired by anyone except properly qualified service personnel.

IMPORTANT SAFETY SYMBOLS AND PRECAUTIONS

What the icons and signs in this user manual mean:

WARNING









Hazards or unsafe practices that may result in **severe personal injury or death**.

CAUTION

Hazards or unsafe practices that may result in **minor personal injury or property damage**.

CAUTION

To reduce the risk of fire, explosion, electric shock, or personal injury when using your microwave oven, follow these basic safety precautions.

- | | |
|---|--|
|  Do NOT attempt. |  Unplug the power plug from the wall socket. |
|  Do NOT disassemble. |  Make sure the machine is grounded to prevent electric shock. |
|  Do NOT touch. |  Call the service center for help. |
|  Follow directions explicitly. |  Note |

These warning signs are here to prevent injury to you and others. Please follow them explicitly. After reading this section, keep it in a safe place for future reference.

SAVE THESE INSTRUCTIONS



Important safety instructions

STATE OF CALIFORNIA PROPOSITION 65 WARNING (US ONLY)

WARNING : This product contains chemicals known to the State of California to cause cancer and birth defects or other reproductive harm. When using any electrical appliance, basic safety precautions should be followed, including the following:

WARNING

To reduce risk of burns, electric shock, fire, personal injury or exposure to excessive microwave energy:

1. Read all safety instructions before using the appliance.
2. Read and follow the specific **PRECAUTIONS TO AVOID POSSIBLE EXPOSURE TO EXCESSIVE MICROWAVE ENERGY** on page 3.
3. This appliance must be grounded. Connect only to properly grounded outlets. See Important **Grounding instructions** on page 5 of this manual.
4. Install or locate this appliance only in accordance with the provided installation instructions.
5. Some products such as whole eggs and sealed containers (for example, closed glass jars) can explode if heated rapidly. Never heat them in a microwave oven.
6. Use this appliance only for its intended use as described in the manual. Do not put corrosive chemicals or vapors in or on this appliance. This type of oven is specifically designed to heat, cook, or dry food. It is not designed for industrial or laboratory use.
7. As with any appliance, close supervision is necessary when it is used by children. Keep children away from the door when opening or closing it as they may bump themselves on the door or catch their fingers in the door.
8. Do not operate this appliance if it has a damaged cord or plug, if it is not working properly, or if it has been damaged or dropped.

SAVE THESE INSTRUCTIONS

9. This appliance should be repaired or serviced only by qualified service personnel. Contact the nearest authorized service facility for examination, repair, or adjustment.
10. Do not cover or block any openings on the appliance.
11. Do not tamper with or make any adjustments or repairs to the door.
12. Do not store this appliance outdoors. Do not use this product near water, for example, near a kitchen sink, in a wet basement, near a swimming pool, or similar locations.
13. Do not immerse the cord or plug in water.
14. Keep the cord away from heated surfaces. (including the back of the oven).
15. Do not let the cord hang over the edge of a table or counter.
16. When cleaning surfaces of the door and oven that come together when the door closes, use only mild, nonabrasive soaps, or detergents applied with a sponge or soft cloth. Unplug the plug before cleaning.
17. To reduce the risk of fire in the oven cavity:
 - a. Do not overcook food. Carefully attend the appliance when paper, plastic, or other combustible materials are placed inside the oven to facilitate cooking.
 - b. Remove wire twist-ties from paper or plastic bags before placing the bags in the oven.
 - c. If materials inside the oven ignite, keep the oven door closed, turn the oven off, and disconnect the power cord, or shut off the power at the fuse or circuit breaker panel. If the door is opened, the fire may spread.
 - d. Do not use the cavity for storage purposes. Do not leave paper products, cooking utensils, or food in the cavity when not in use.
18. Liquids, such as water, milk, coffee, or tea can be overheated beyond the boiling point without appearing to be boiling. Visible bubbling or boiling when the container is removed from the microwave oven is not always present. THIS COULD RESULT IN VERY HOT LIQUIDS SUDDENLY BOILING OVER WHEN THE CONTAINER IS DISTURBED OR A SPOON OR OTHER UTENSIL IS INSERTED INTO THE LIQUID. To reduce the risk of injury:
 - a. Do not overheat liquid.
 - b. Stir liquid both before and halfway through heating it.
 - c. Do not use straight-sided containers with narrow necks.



- d. After heating, allow the container to stand in the microwave oven for a short time before removing the container.
 - e. Use extreme care when inserting a spoon or other utensil into the container.
19. Oversized foods or oversized metal utensils should not be inserted into the microwave oven as they may cause a fire or risk of electric shock.
 20. Do not clean the microwave with a metal scouring pad. A piece of metal could come off the pad, contact electrical parts, and cause an electric shock.
 21. Do not put paper products into the oven when you are operating it in the toaster mode.
 22. Do not store any materials, other than manufacturer's recommended accessories, in this oven when not in use.
 23. Do not cover the racks or any other part of the oven with metal foil. This will cause overheating of the oven.

CAUTION

1. Clean Ventilating Hoods Frequently - Grease should not be allowed to accumulate on the hood of the filter.
2. When flaming foods under the hood, turn the fan on.
3. Use care when cleaning the vent-hood filter. Corrosive cleaning agents, such as lye-based oven cleaner, may damage the filter.

GROUNDING INSTRUCTIONS

This appliance must be grounded. In the event of an electrical short circuit, grounding reduces the risk of electric shock by providing an escape wire for the electrical current. This appliance is equipped with a cord that includes a grounding wire and a grounding plug. The plug must be plugged into an outlet that is properly installed and grounded.

WARNING

Improper use of the grounding plug can result in a risk of electric shock.

- Plug into a grounded, 3 pronged outlet. Do not remove the third (grounding) prong. Do not use an adaptor or otherwise thwart the safety function of the grounding plug.
- Consult a qualified electrician or service person if you do not understand the grounding instructions or if you are not sure if the appliance is properly grounded.
- We do not recommend using an extension cord with this appliance. If the power-supply cord is too short, have a qualified electrician or serviceman install an outlet near the appliance. However, if it is necessary to use an extension cord, read and follow the "Use of Extension Cords" section below.

USE OF EXTENSION CORDS

A short power-supply cord is provided to reduce the risk of your becoming entangled in or tripping over a longer cord. Longer cord sets or extension cords are available and you can use them if you exercise care. If you use a long cord or an extension cord:

1. The marked electrical rating of the cord set or extension cord should be at least as great as the electrical rating of the appliance.
2. The extension cord must be a grounding-type 3-wire cord and it must be plugged into a 3-slot outlet.
3. The longer cord should be arranged so that it will not drape over the counter top or tabletop where it can be pulled on by children or tripped over accidentally. If you use an extension cord, the interior light may flicker and the speed of the blower may vary when the microwave oven is on. Cooking times may be longer too.

SAVE THESE INSTRUCTIONS



Important safety instructions

⚠ CRITICAL INSTALLATION WARNINGS

- ★ This appliance must be installed by a qualified technician or service company.
 - Failing to have a qualified technician install the oven may result in electric shock, fire, an explosion, problems with the product, or injury. Unpack the oven, remove all packaging material and examine the oven for any damage such as dents on the interior or exterior of the oven, broken door latches, cracks in the door, or a door that is not lined up correctly. If there is any damage, do not operate the oven and notify your dealer immediately.
- Make sure to install your oven in a location with adequate space. Remove all foreign substances such as dust or water from the power plug terminals and contact points using a dry cloth on a regular basis.
 - Unplug the power plug and clean it with a dry cloth.
 - Failing to do so may result in electric shock or fire.
- Plug the power cord into a properly grounded 3 pronged outlet. Your oven should be the only appliance connected to this circuit.
 - Sharing a wall socket with other appliances, using a power strip, or extending the power cord may result in electric shock or fire.
 - Do not use an electric transformer. It may result in electric shock or fire.
 - Ensure that the voltage, frequency and current provided match the product's specifications. Failing to do so may result in electric shock or fire.
- Keep all packaging materials out of the reach of children. Children may use them for play.

- ⓘ This appliance must be properly grounded. Read and follow the specific "Grounding instructions" found in the beginning of this section. Do not ground the appliance to a gas pipe, plastic water pipe, or telephone line.
 - This may result in electric shock, fire, an explosion, or problems with the product.
 - Never plug the power cord into a socket that is not grounded correctly and make sure that it is grounded in accordance with local and national codes.
- Do not cut or remove the third (ground) prong from the power cord under any circumstances. Connect the oven to a 20A circuit. If you connect the oven to a 15A circuit, make sure that the circuit breaker is operable.
- ⓘ Do not install this appliance in a humid, oily, or dusty location, or in a location exposed to direct sunlight or water (rain drops).
 - This may result in electric shock or fire.
- Plug the power plug into the wall socket firmly. Do not use a damaged power plug, damaged power cord, or loose wall socket.
 - This may result in electric shock or fire.
- Do not mount over a sink.
- Do not pull or excessively bend the power cord.
- Do not twist or tie the power cord.
- Do not hook the power cord over a metal object, place a heavy object on the power cord, insert the power cord between objects, or push the power cord into the space behind the appliance.
 - This may result in electric shock or fire.
- Do not pull the power cord when you unplug the oven.
 - Unplug the oven by pulling the plug only.
 - Failing to do so may result in electric shock or fire.
- ✎ If the power plug or power cord is damaged, contact your nearest service center for a replacement or repair.

SAVE THESE INSTRUCTIONS





INSTALLATION CAUTIONS

- ★ Position the oven so that the plug is easily accessible.
 - Failing to do so may result in electric shock or fire due to electric leakage.
-  Unplug the oven when it is not being used for long periods of time or during a thunder/lightning storm.
 - Failing to do so may result in electric shock or fire.

CRITICAL USAGE WARNINGS

- ★ If the microwave appliance is flooded, please contact your nearest Samsung service center. Failing to do so may result in electric shock or fire. Read and follow the specific “Precautions to Avoid Possible Exposure to Excessive Microwave Energy”, found in the beginning of this Safety Information Section. If the microwave generates a strange noise, a burning smell or smoke, unplug it immediately and contact your nearest service center.
 - Failing to do so may result in electric shock or fire.In the event of a gas leak (propane gas, LP gas, etc.), ventilate the room immediately. Do not touch the microwave, power cord, or plug.
 - Do not use a ventilating fan.
 - A spark may result in an explosion or fire.Take care that the door or any of the other parts do not come into contact with your body while the microwave is cooking or just after cooking.
 - Failing to do so may result in burns.

- ★ In the event of a grease fire on the surface units below the oven, smother the flaming pan on the surface unit by covering the pan completely with a lid, a cookie sheet, or a flat tray. Never leave surface units beneath your oven unattended at high heat settings. Boil overs cause smoking and greasy spillovers that may ignite and spread if the vent fan is operating. To minimize automatic fan operation, use adequate sized cookware and use high heat on surface units only when necessary. If materials inside the oven should ignite, keep the oven door closed, turn the oven off and disconnect the power cord, or shut off power at the fuse or circuit breaker panel. If the door is opened, the fire may spread.
 - Always observe safety precautions when using your oven. Never try to repair the oven on your own. There is dangerous voltage inside. If the oven needs to be repaired, contact an authorized service center near you.
-  Do not attempt to repair, disassemble, or modify the appliance yourself.
 - Because a high voltage current enters the product chassis during operation, opening the chassis can result in electric shock or fire.
 - You may be exposed to electromagnetic waves.
 - If the oven requires repair, contact your nearest Samsung service center.
-  If any foreign substance such as water enters the microwave, unplug it, and then contact your nearest service center.
 - Failing to do so may result in electric shock or fire.

SAVE THESE INSTRUCTIONS



Important safety instructions

- ❑ Do not touch the power plug with wet hands.
 - This may result in electric shock.
 Do not turn the appliance off by unplugging the power plug while the appliance is in operation.
 - Plugging the power plug into the wall socket again may cause a spark and result in electric shock or fire.
 Keep all packaging materials well out of the reach of children. Packaging materials can be dangerous to children.
 - If a child places a bag over its head, the child can suffocate.
 Do not let children or any person with reduced physical, sensory or mental capabilities use this appliance unsupervised. Make sure that the appliance is out of the reach of children.
 - Failing to do so may result in electric shock, burns, or injury.
 Do not touch the inside of the appliance immediately after cooking. The inside of the appliance will be hot.
 - The heat on the inside of the oven can cause burns.
 Do not put aluminum foil (except as specifically directed in this manual), metal objects (such as containers, forks, etc.), or containers with golden or silver rims into the microwave.
 - These objects can cause sparks or a fire.
 Do not use or place flammable sprays or objects near the oven.
 - Heat from the microwave can cause flammable sprays to explode or burn.
 - Failing to do so may result in electric shock or injury.
 Do not tamper with or make any adjustments or repairs to the door. Under no circumstances should you remove the outer cabinet.
 Do not store or use the oven outdoors.



USAGE CAUTIONS

- ★ If the surface of the microwave is cracked, turn it off.
 - Failing to do so may result in electric shock.
 Dishes and containers can become hot. Handle with care. Hot foods and steam can cause burns. Carefully remove container coverings, directing steam away from your hands and face. Remove lids from baby food before heating. After heating baby food, stir well to distribute the heat evenly. Always test the temperature by tasting before feeding the baby. The glass jar or surface of the food may appear to be cooler than the food in the interior, which can be so hot that it will burn the infant's mouth.

Make sure all cookware used in the oven is suitable for microwaving. Use microwavable cookware in strict compliance with such manufacturer's recommendations.
- ❑ Do not stand on top of the microwave or place objects (such as laundry, oven covers, lighted candles, lighted cigarettes, dishes, chemicals, metal objects, etc.) on the appliance.
 - Items, such as a cloth, may get caught in the door.
 - This may result in electric shock, fire, problems with the product, or injury.
 Do not operate the appliance with wet hands.
 - This may result in electric shock.
 Do not spray volatile material such as insecticide onto the surface of the appliance.
 - As well as being harmful to humans, it may also result in electric shock, fire or problems with the product.
 Do not place the appliance over a fragile object such as a sink or glass object.
 - This may result in damage to the sink or glass object.



SAVE THESE INSTRUCTIONS



- ☒ Do not put your face or body close to the appliance while it is cooking or when opening the door just after cooking.
- Take care that children do not come too close to the appliance.
 - Failing to do so may result in children burning themselves.
- Do not place food or heavy objects over the door.
- When you open the door, the food or object may fall and this may result in burns or injury.
- Do not abruptly cool the door, the inside of the appliance, or the dish by pouring water over it during or just after cooking.
- This may result in damage to the appliance. The steam or water spray may result in burns or injury.
- Do not cook without the glass tray in place on the oven floor. Food will not cook properly without the tray.
- Do not defrost frozen beverages in narrow-necked bottles. The containers can break.
- Do not scratch the glass of the oven door with a sharp object.
- This may result in the glass being damaged or broken.
- Do not store anything directly on top of the appliance when it is in operation.
- Do not use sealed containers. Remove seals and lids before use. Sealed containers can explode due to buildup of pressure even after the oven has been turned off.

⚠ CRITICAL CLEANING INSTRUCTIONS

- Do not clean the appliance by spraying water directly onto it.
- Do not use benzene, thinner, or alcohol to clean the appliance.
- This may result in discoloration, deformation, damage, electric shock, or fire.
- Before cleaning or performing maintenance, unplug the appliance from the wall socket. Then, remove food waste from the door and cooking compartment.
- Failing to do so may result in electric shock or fire.
- Take care not to hurt yourself when cleaning the appliance.
- (external/internal)
- You may hurt yourself on the sharp edges of the appliance.
- Do not clean the appliance with a steam cleaner.
- This may result in corrosion.
- Keep the inside of the oven clean. Food particles or spattered oils stuck to the oven walls or floor can cause paint damage and reduce the efficiency of the oven.

SAVE THESE INSTRUCTIONS



Setting up your new microwave oven

Be sure to follow these instructions closely so that your new microwave oven works properly.

Checking the parts

Carefully unpack your microwave oven, and make sure you've received all the parts shown below. If your microwave oven was damaged during shipping, or if you do not have all the parts, contact the Samsung Call Center. (Refer to the **WARRANTY AND SERVICE INFORMATION** on page 37.)

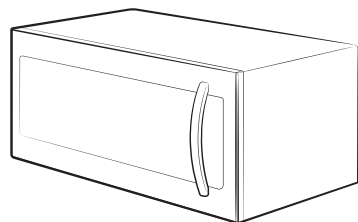

Microwave oven



* Hot Plate



* Glass Tray



* Roller Guide Ring

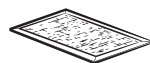

* Grease Filter (2 ea)

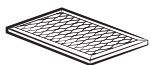

* Charcoal filter



* Exhaust adaptor



* Hardware kit
(Screws & Brackets)



Manuals
(User & Installation)

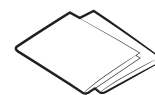

Templates
(Top & Wall)

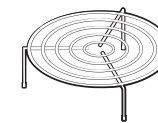

Wire Rack

NOTE

If you need an accessory marked with an * (asterisk), please contact the Samsung Call Center using the phone number listed on the last page of this manual or visit our on-line parts web site at www.samsungparts.com.



Setting up your microwave oven

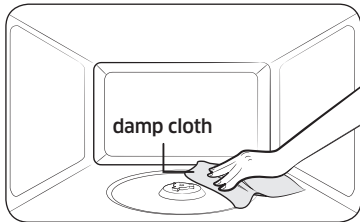

1. Open the door by pulling the handle on the right side of the door.
2. Wipe the inside of the oven with a damp cloth.

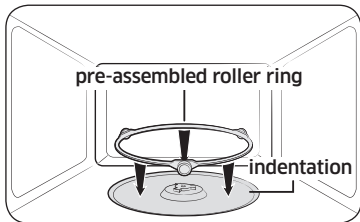

3. Install the pre-assembled ring into the indentation at the center of the microwave oven.

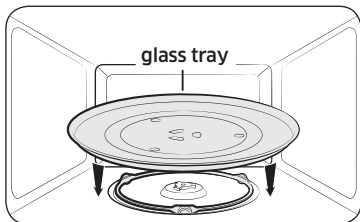

4. Place the glass tray securely in the center of the pre-assembled roller ring.

Installing the metal shelf

When you need to use the Metal Shelf, place it on the plastic hooks inside your oven and make sure it is positioned properly to avoid electrical arcing that can damage your oven.

⚠ CAUTION

Make sure the shelf is positioned properly inside the microwave to prevent damage to the oven from arcing.

Checking the control panel

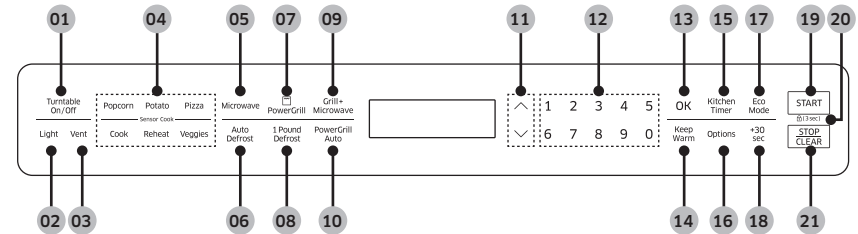

- 01 Turntable On/Off Button
- 02 Light Button (Hi/Low/Off)
- 03 Vent Button (3 Speed & On/Off)
- 04 Sensor Cooking Buttons
- 05 Microwave Button
- 06 Auto Defrost Button
- 07 PowerGrill Button
- 08 1 Pound Defrost Button
- 09 Grill+Microwave Button
- 10 PowerGrill Auto Button

- 11 Up & Down Buttons
- 12 Numeric Buttons
- 13 OK Button
- 14 Keep Warm Button
- 15 Kitchen Timer Button
- 16 Options Button
- 17 Eco Mode Button
- 18 +30 sec Button
- 19 Start Button
- 20 Child Lock Button
(Start Button for 3 sec)
- 21 Stop/Clear Button



Setting up your new microwave oven

Setting the time

Your microwave oven is equipped with a built-in clock. Set the clock when first installing your microwave oven and after a power failure. The time is displayed whenever the microwave oven is not being used.

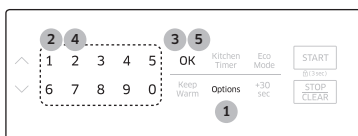

1. Press the **Options** button.
2. Press the **9** button.
3. Press the **OK** button.
4. Use the **numeric** buttons to enter the current time. You need to press at least three numbers to set the clock. For example, if the current time is 5:00, press 5, 0, 0.
The display will show 5 : 00.
5. Press the **OK** button.

Using my setting feature

You can customize your new microwave oven to suit your preferences. To customize:

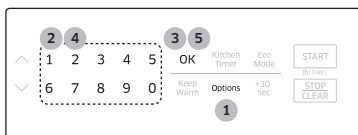

1. Press the **Options** button.
2. Press one of the **numeric** buttons to select a function you want to customize.
3. Press the **OK** button.
4. Press one of the **numeric** buttons to select a setting.
5. Press the **OK** button.

The functions, options, and corresponding numeric buttons are listed in the table below.

No.	Function	Description	Options
1	Display Weight	Weight options are pounds and kilograms.	1 Lbs. 2 Kg.
2	12 HR/24 HR	The clock can display in either the 12 HR or 24 HR time mode.	1 12 HR 2 24 HR
3	Sound	Sound can be turned On and Off.	1 Sound ON 2 Sound OFF
4	Remind End Signal	The Remind End Signal can be turned On and Off.	1 ON 2 OFF
5	Daylight Savings Time Adjustment	The time can be advanced one hour for DST without resetting the clock.	1 ON (to advance one hour) 2 OFF (to go back one hour)
6	Demo Mode	The Demo Mode can be turned On and Off.	1 ON 2 OFF
7	Filter Remind	The Filter Remind function can be turned On and Off.	1 ON 2 OFF
8	Word Scroll Speed	There are three speeds, Slow, Normal, and Fast. The default is Normal speed.	1 Slow speed 2 Normal speed 3 Fast speed
9	Clock	The clock can be adjusted.	Press the numeric buttons to enter the current time. (First 2 digits are for hours, last 2 digits are for minutes.)

NOTE

If you change your mind while adjusting a setting, press the **STOP/CLEAR** button to cancel, and then adjust the setting again.

NOTE

If there is a power interruption, you will need to reset these options.

NOTE

If the clock is set for standard time, the **Daylight Savings Time Adjustment** function allows you to change the time easily without needing to reset the clock. **Daylight Saving Time** begins for most of the United States at 2 a.m. on the first Sunday of April and reverts to Standard time at 2 a.m. on the last Sunday of October.

Filter Reminder

If the **Filter Remind** function is **ON**, the microwave will remind you to clean or replace the grease filter every four months. When it is time to clean or replace the grease filter, the microwave displays the “Filter” message to remind you to clean or replace the grease filter. To remove the message, press the number 0 when the microwave is in standby mode. If you don’t want to receive this message, set the **Filter Remind** function off in **Options**.

Using your microwave oven

Using the stop/clear button

The **STOP/CLEAR** button allows you to clear instructions you have entered. It also allows you to pause the oven’s cooking cycle, so that you can check the food.

- To pause the oven during cooking, press the **STOP/CLEAR** button once. To restart, press the **START** button.
- To stop cooking, erase instructions, and return the oven display to the time of day, press the **STOP/CLEAR** button twice.
- To clear instructions you have just entered, press the **STOP/CLEAR** button once, and then re-enter the instructions.
- To cancel a timer setting, press the **STOP/CLEAR** button once.

Using the child lock

The **Child Lock** function allows you to lock all buttons except **Eco Mode** so that the microwave oven cannot be operated by children accidentally. The oven can be locked at any time.



Activating / Deactivating

If you want to activate or deactivate the child lock function, press the **START** button for 3 seconds. The display will show ‘CHILD LOCK ON’ or ‘CHILD LOCK OFF’ when the oven is locked or unlocked, and then redisplay the time.



Using your microwave oven

Using the kitchen timer

Your microwave has a built-in timer function - the **Kitchen Timer**. Use the Kitchen Timer for timing up to 99 minutes, 99 seconds.

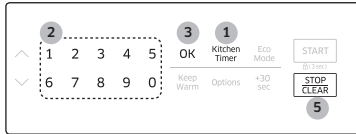

1. Press the **Kitchen Timer** button.
2. Use the **numeric** buttons to set the time you want the timer to run. (Max time 99 minutes, 99 seconds.)
3. Press the **OK** button.
4. The display counts down and beeps when the time has elapsed.
5. To cancel the timer setting : Press the **STOP/CLEAR** button once.

Using the microwave +30 sec. feature

This feature offers a convenient way to heat food in set time increments at the High power level (100 % power).

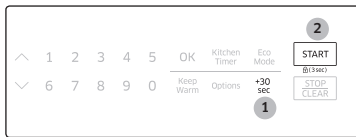

1. Press the **+30 sec** button for each additional 30 seconds you want the food to be cooked for. (For example, press the button twice to cook for one minute.)
2. Press the **START** button.

NOTE

When the oven is operating, if you press the **+30 sec** button, the cooking time will be increased by 30 seconds.

Using the more/less feature

The More or Less feature allows you to adjust the pre-set cooking time. It works with 1 and 2 stage cooking, MW, PowerGrill, Grill+MW, and Keep Warm buttons.

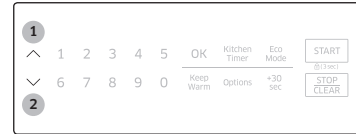

Use the More or Less feature only after cooking has begun.

1. To **ADD** more time to a cooking procedure, press the **More** button. Each time you press the **More** button, the cooking time will be increased by 10 seconds.
2. To **REDUCE** the time of a cooking procedure, press the **Less** button. Each time you press the **Less** button, the cooking time will be decreased by 10 seconds.

Using the eco mode



Eco Mode reduces standby power usage. When you press the **Eco Mode** button once, the display will go out and the microwave shifts to a mode which minimizes power usage. To cancel the Eco Mode, press the **Eco Mode** button once again, or press any other button.



Turntable on/off feature

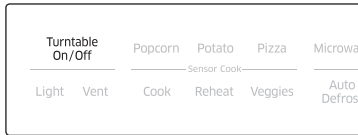

For best cooking results, leave the turntable on. However, for large dishes it can be turned off. Press the **Turntable On/Off** button to turn the turntable on or off.

NOTE

You can use this feature in following modes. Microwave, PowerGrill, Grill+Microwave, and Keep Warm Mode. If the turntable does not rotate for an extended period of time, food may burn. Consequently, we recommend that you keep the turntable on when using the PowerGrill or Grill+Microwave mode.

CAUTION

The turntable may become too hot to touch. Use pot holders to handle the turntable during and after cooking.

Turning on the light

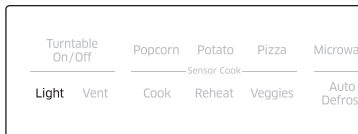

Press the **Light** button to turn the cooktop lamp on or off. Press the button once for **high**, twice for **low**, and three times to turn the cooktop lamp off.

Turning on the vent

The vent fan removes steam and other vapors that result from cooking on the rangetop below.

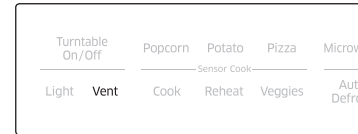

Press the **Vent** button once for **boost** fan speed, twice for **high** fan speed, three times for **medium** fan speed, and four times for **low** fan speed. Press the **Vent** button 5 times to turn the fan off.

NOTE

The exhaust fan's speed will decrease when the oven's cooking function is activated.

NOTE

The Vent Fan protects the microwave from excess heat. It automatically turns on if it senses too much heat. If you have turned the fan on, you may find that you cannot turn it off. The fan will automatically turn off when the internal parts are cool. It may stay on for 30 minutes or more after the cooktop and microwave controls are turned off.



Using your microwave oven

Using the keep warm feature

You can keep cooked food warm in your microwave oven for up to 99 minutes and 99 seconds.



1. Press the **Keep Warm** button.



2. Enter the warm hold time by pressing the **numeric** buttons. If you don't set the time, your oven will maintain the Warm Hold function for 99 minutes.
3. Press the **START** button.

NOTE

- **Keep Warm** operates for up to 99 minutes and 99 seconds.
- **Grill Heater Warning**
 - If the grill overheats, an alarm sounds when you open the door.
 - This alarm notification sounds automatically when the grill overheats.
 - The display will show : HEATER IS HOT
- The Vent Fan protects the microwave from excess heat. It automatically turns on if it senses the grill overheating. If you have turned the fan on, you may find that you cannot turn it off. The fan will automatically turn off when the internal parts are cool. It may stay on for about 3 minutes.

NOTE

- **Food that is cooked covered** should also be covered during **Keep Warm**.
- Pastry items (pies, turnovers, etc.) should be uncovered during **Keep Warm**.
- Complete meals kept warm on a dinner plate can be covered during **Keep Warm**.

Below are the amounts of food we recommend you apply the Warm Hold function to by Food Type.

Food Type	Recommended Quantity
Liquid	1-2 cups
Dry	5-10 oz.

Using the auto defrost button

To thaw frozen foods, enter the weight of the food, and the microwave automatically sets the defrosting time, power level and standing time.

Press the **START** button to start defrosting.



1. Press the **Auto Defrost** button. The display shows: **ENTER WEIGHT**.



2. Press the **numeric** buttons to directly enter the weight of the food. (0.1-6.0 lbs. See the table at the beginning of the next page.)
3. Press the **START** button.
4. The oven will beep and the display will read **TURN THE FOOD OVER** during the defrosting process. Open the oven door, and turn the food over.

Follow the instructions below when defrosting different types of food.

Food	Amount	Procedure
Roast Beef, Pork	2.5-6.0 lbs.	Start with the food placed fat side down. After each stage, turn the food over and shield any warm portions with narrow strips of aluminum foil. Let stand, covered for 10-20 minutes.
Steaks, Chops, Fish	0.5-3.0 lbs.	After each stage, rearrange the food. If there are any warm or thawed portions of food, shield them with narrow, flat pieces of aluminum foil. Remove any pieces of food that are nearly defrosted. Let stand, covered for 5-10 minutes.
Ground Meat	0.5-3.0 lbs.	After each stage, remove any pieces of food that are nearly defrosted. Let stand, covered with foil for 5-10 minutes.
Whole Chicken	2.5-6.0 lbs.	Remove giblets before freezing poultry. Start defrosting with the breast side down. After the first stage, turn the chicken over and shield any warm portions with narrow strips of aluminum foil. After the second stage, again shield any warm portions with narrow strips of aluminum foil. Let stand, covered for 30-60 minutes in the refrigerator.
Chicken Pieces	0.5-3.0 lbs.	After each stage, rearrange or remove any pieces of food that are nearly defrosted. Let stand for 10-20 minutes.

NOTE

Check the food when you hear the oven signal. After the final stage, small sections may still be icy; let them stand to continue the thawing process. The food is not defrosted until all ice crystals have thawed. Shielding roasts and pieces of steak using small pieces of foil prevents the edges from being cooked before the center of the food has defrosted. Use narrow, flat, smooth strips of aluminum foil to cover edges and thinner sections of the food.

Using the 1 pound defrost button

To thaw 1.0 lbs of frozen food, press this button, and the microwave automatically sets the defrosting time, power level, and standing time.

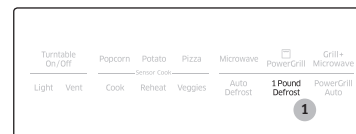

1. Press the **1 Pound Defrost** button. The display shows: **1.0 LB.**
2. Press the **START** button to start defrosting.
3. The oven will beep and the display will read **TURN THE FOOD OVER** during the defrosting process. Open the oven door, and turn the food over.
4. If you do not turn the food over when **TURN THE FOOD OVER** is displayed, the oven will pause until you press the **START** button.

Using your microwave oven

Using your microwave oven

Using the sensor cooking buttons

The Sensor Cooking buttons let you cook favorite foods using preset power levels and times at the touch of a button. If the food is not thoroughly cooked or reheated when you use the auto cook feature, complete the cooking process by selecting a power level and cooking the food for an additional amount of time.

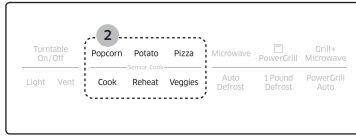

1. Put the food on the tray.
2. Press the **category** button that corresponds to the food you want to cook.



3. Select the Cook Number designated for that food. To select, press the **Up/Down** buttons or the appropriate **numeric** button. For example, to reheat a casserole, after selecting Reheat, select 1. See the tables on this page and the following page for details.
4. Press the **START** button. The microwave oven will automatically operate for the preprogrammed time.

Category	Cook No.	Food	Amount	Directions
Popcorn	1	Popcorn	3.0~3.5 oz. 1 package	Cook only one microwave popcorn bag at a time. Be careful when removing the heated bag from the oven and opening it. Let the oven cool for at least 5 minutes before using it again.
Potato	1	Potato	1~6 potatoes.	Pierce each potato several times with a fork. Place on the turntable in a spoke-like fashion. After cooking, let the potatoes stand for 3-5 minutes. Let the oven cool for at least 5 minutes before using it again.
Pizza	1	Pizza	1~4 slices	Place 1-4 pizza slices on a microwave-safe plate with the wide ends of the slices towards the outside edge of the plate. Do not let the slices overlap. Do not cover. Let the oven cool for at least 5 minutes before using it again.

Using your microwave oven

Category	Cook No.	Food	Amount	Directions
Cook	1	Beverage	8 oz.	Use a measuring cup or mug and do not cover. Place the beverage in the oven. After heating, stir well. Let the oven cool for at least 5 minutes before using it again.
	2	Chicken Breast	8~24 oz.	Place the chicken breasts on a microwave safe plate and cover with vented plastic wrap. Cook to an internal temperature of 170 °F. Let stand for 5 minutes.
	3	Frozen Breakfast	4~8 oz.	Follow the package instructions for covering and letting stand. Use this button for frozen sandwiches, breakfast entrees, pancakes, waffles, etc. Let the oven cool for at least 5 minutes before using it again.
	4	Frozen Dinner	8~14 oz.	Remove the food from its wrapping and follow the instructions on the box for covering and letting stand. Let the oven cool for at least 5 minutes before using it again.

Category	Cook No.	Food	Amount	Directions
Reheat	1	Casserole	1~4 servings	Cover the plate with a lid or vented plastic wrap. If the food is not as hot as you would like after using the "Sensor Cooking Reheat" function, continue heating using additional time and power. Stir the food once before serving. Contents: Casserole, refrigerated foods.
	2	Dinner plate	1~4 servings	Use only precooked, refrigerated foods. Cover the plate with vented plastic wrap or waxed paper tucked under the plate. If the food is not as hot as you would like after using the "Sensor Cooking Reheat" function, continue heating using additional time and power. Contents: 3-4 oz. meat, poultry or fish (up to 6 oz. with bone) ½ cup starch (potatoes, pasta, rice, etc.) ½ cup vegetables (about 3 - 4 oz.)
	3	Pasta	1~4 servings	Cover the plate with a lid or vented plastic wrap. If the food is not as hot as you would like after using the "Sensor Cooking Reheat" function, continue heating using additional time and power. Stir the food once before serving. Contents: Pasta: canned spaghetti and ravioli

Using your microwave oven



Using your microwave oven

Using your microwave oven

Category	Cook No.	Food	Amount	Directions
Veggies	1	Fresh Vegetables (Fresh Veggies)	1~4 cups	Place the fresh vegetables in a microwave-safe ceramic, glass, or plastic dish and add 2-4 tbs. of water. Cover with a lid or vented plastic wrap. Stir before letting stand. Let the oven cool for at least 5 minutes before using it again.
	2	Frozen Vegetables (Frozen Veggies)	1~4 servings	Place the frozen vegetables in a microwave-safe ceramic, glass, or plastic dish and add 2-4 tbs. of water. Cover with a lid or vented plastic wrap to cook. Stir before letting stand for 3-5 minutes. Let the oven cool for at least 5 minutes before using it again.

Using the microwave setting cooking times & power levels

Your oven allows you to set two different cooking stages, each with its own time length and power level. The power level lets you control the heating intensity from Warm (1) to High (10).

Power levels

The 10 power levels allow you to choose the optimal power level for your cooking needs.

No.	Power Level	Description	No.	Power Level	Description
1	10	Warm	6	60	Simmer
2	20	Low	7	70	Medium high
3	30	Defrost	8	80	Reheat
4	40	Medium low	9	90	Sauté
5	50	Medium	10	100	High

One-stage cooking

For simple one-stage cooking, you only need to set the cooking time. The power level is automatically set to High. If you want to set the power level to any other level, press **OK** after entering the cooking time, and then use the **numeric** buttons to set the level.

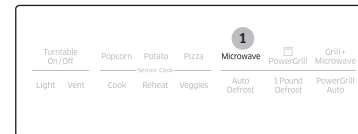

1. Press the **Microwave** button. (You can skip this step and start at the next step.)



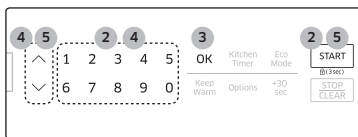

- Use the **numeric** buttons to set a cooking time. You can enter a time from one second to 99 minutes and 99 seconds.

To select a time greater than one minute, enter the seconds too. (For example, to set a cooking time of 20 minutes, enter **2, 0, 0, 0**.) If you do not need to set the power level, just press the **START** button. The microwave will automatically operate at the High power level. If you want to change the power level, go to Step 3.

- If you want to set the power level to a level other than High, press the **OK** button.
- Press the **Up/Down** button or **numeric** buttons that correspond to the power level you want to use.
- Press the **START** button. If you want to add to or reduce the cooking time, use the **Up/Down** button. You can adjust the cooking time while the microwave oven is operating.

Multi-stage cooking (maximum of 2 stages)

Your oven allows you to set two different cooking stages, each with its own time length and power level. The power level lets you control the heating intensity from Warm to High.

- Follow steps 1, 2, 3, and 4 from the “One-stage cooking” section.
- Press the **OK** button to move to the second stage.
- Follow steps 2, 3, 4, and 5 from the “One-stage cooking” section.

PowerGrill

Browning adds texture and taste to your food. When browning, use the rack accessory.



- Press the **PowerGrill** button.

NOTE

For instructions on using the rack, see the tables beginning on **page 22** and **page 24**.



- Use the **numeric** buttons to set a cooking time.

NOTE

The maximum cooking time is 99 minutes and 99 seconds.

- Press the **START** button to begin Browning.
 - The vent fan operates at low speed while the oven operates in Browning mode.

NOTE

Grill Heater Warning

- If the grill overheats, an alarm sounds when you open the door.
- This alarm notification sounds automatically when the grill overheats.
- The display will show : HEATER IS HOT

The Vent Fan protects the microwave from excess heat.

It automatically turns on if it senses the grill overheating. If you have turned the fan on, you may find that you cannot turn it off. The fan will automatically turn off when the internal parts are cool. It may stay on for about 3 minutes.

If the turntable does not rotate for an extended period of time, food may burn. Consequently, we recommend that you keep the turntable on when using the PowerGrill mode.

Using your microwave oven

Manual guide for PowerGrill

Food	Quantity	Mode	Time (min)	Instructions
Grilled Vegetables	9 oz	PowerGrill	13-18	Rinse the vegetables (asparagus, carrot, eggplant, etc.). Cut them into the even pieces. Brush them with oil and sprinkle with salt and pepper. Put veggies on the Hot Plate. Put the Hot Plate on the rack.
Homemade Lasagna	30 oz (12 oz of tomato sauce, 8 sheets of lasagna noodles, 7 oz of mozzarella cheese)	1st : Gill+MW 2nd : PowerGrill	1st : 13-16 2nd : 4-8	Cook lasagna noodles according to the package directions. Layer the lasagna noodles, tomato sauce, and cheese into a gratin dish. Evenly sprinkle the remaining mozzarella cheese on the top layer of noodles. Put dish on the rack.
Frozen Potato Wedges	7 oz	1st : Gill+MW 2nd : PowerGrill	1st : 6-10 2nd : 5-9	Place frozen potato wedges on greased Hot Plate. Place the Hot Plate on the rack.
	14 oz	1st : Gill+MW 2nd : PowerGrill	1st : 8-12 2nd : 8-12	

Food	Quantity	Mode	Time (min)	Instructions
Frozen Mini Spring Rolls	4 ea (5.6 oz)	1st : Gill+MW 2nd : PowerGrill	1st : 3-7 2nd : 3-7	Place frozen spring rolls on the Hot Plate. Put the Hot Plate on the rack.
	8 ea (11.3 oz)	1st : Gill+MW 2nd : PowerGrill	1st : 6-9 2nd : 5-9	
Frozen Prawn (Breaded)	5 ea (5.3 oz)	Gill+MW	7-11	Place frozen prawns on the Hot Plate. Place the Hot Plate on the rack. When the oven beeps, turn prawns over, and then re-start the oven.
	10 ea (10.6 oz)	Gill+MW	10-15	

Grill+Microwave

The combination cooking feature allows you to cycle automatically between microwave and PowerGrill cooking. The food will be moist as well as brown.

To use combination cooking:



1. Press the **Grill+Microwave** button.

NOTE

For instructions on using the rack and Hot Plate, see the tables beginning on **page 22** and **page 24**.



2. Use the **numeric** buttons to set a cooking time.

NOTE

The maximum cooking time is 99 minutes and 99 seconds.

3. Press the **START** button. If you want to add or reduce the cooking time, use the **Up & Down** keys. You can adjust the cooking time while the microwave oven is operating.

NOTE

This mode combines microwave energy with grill heating. This combination reduces the cooking time while giving the food a brown surface. If the turntable does not rotate for an extended period of time, food may burn. Consequently, we recommend that you keep the turntable on when using the Grill+Microwave mode.

NOTE

Grill Heater Warning

- If the grill overheats, an alarm sounds when you open the door.
- This alarm notification sounds automatically when the grill overheats.
- The display will show : HEATER IS HOT

The Vent Fan protects the microwave from excess heat.

It automatically turns on if it senses that the grill is overheating. If you have turned the fan on, you may find that you cannot turn it off. The fan will automatically turn off when the internal parts are cool. It may stay on for about 3 minutes.

Cookware for cooking with Grill+Microwave

Use only cookware that is specially manufactured for microwave ovens. Do not use metal cookware with this combination mode. Do not use any type of plastic cookware, as it can melt.

Food suitable for Grill+Microwave

Other food suitable for this combination mode cooking include all kinds of previously cooked food which needs reheating and browning (e.g. baked pasta), as well as food which requires a short cooking time to brown the top of the food. This mode can also be used for thick food portions that benefit from a browned and crispy top (e.g. chicken pieces, which you turn over half way through cooking). Other food suitable for this cooking mode include a variety of meats and poultry as well as frozen snacks and pizza.

Using your microwave oven

PowerGrill Auto

The combination cooking feature allows you to cycle automatically between microwave and PowerGrill cooking. The food will be moist as well as brown.

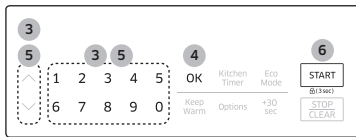
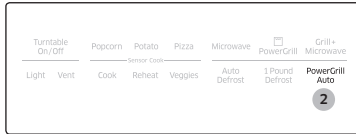

- Put the food on the tray.
For instructions on using the rack and Hot Plate, see the tables on this page and the following page.
- Press the **PowerGrill Auto** button.
- To select the number that corresponds to the food, press the **Up/Down** button or the appropriate **numeric** buttons.
For instructions, see the tables on this page and the following page.
- Press the **OK** button.
- To select the number that corresponds to the weight (if needed), press the **Up/Down** button or one of the **numeric** buttons.
For instructions, see the tables on this page and the following page.
- Press the **START** button. The microwave oven will automatically operate for the preprogrammed time.

PowerGrill Auto cooking guide

Use the cooking mode, power levels, and times in this table as guides for PowerGrill Auto cooking.

NOTE

Always use oven gloves when taking the food out of the microwave oven.

No.	Food	Quantity	Instructions	Accessory
1	Hamburger	2 ea	Place hamburgers on the Hot Plate. Place the plate on the rack. When the oven beeps, turn over hamburgers and restart the oven.	Rack + Hot Plate
		4 ea		
2	Bacon	2 slices	Place 2 paper towels on plate and arrange bacon on towels. Do not overlap. Cover with additional paper towel. Remove paper towel immediately after cooking.	Rack + Hot Plate
		4 slices		
		6 slices		
3	Macaroni Gratin	1 serving (14 oz)	Cook macaroni according to package direction. Mix 9 oz (18 oz) macaroni, 0.3 oz (0.6 oz) melted butter, 2 oz (4 oz) milk, and 1 oz (2 oz) of beaten eggs. Pour mixture into an oven proof gratin bowl and sprinkle with 1.7 oz (2.4 oz) of Mozzarella cheese. Put gratin bowl containing mixture on the rack. * Numbers in parentheses show weights for 2 servings.	Rack
		2 servings (28 oz)		
4	Beef Steak	10 oz	Season the beef with olive oil, rosemary, thyme and pepper. Put the beef on the Hot Plate. Put the Hot Plate on the rack. When the oven beeps, turn over steak and restart the oven.	Rack + Hot Plate

No.	Food	Quantity	Instructions	Accessory
5	Drumsticks	1 serving (3 ea)	Rinse drumsticks and place them directly on the rack. Place the rack on the Hot Plate. When the oven beeps, turn over drumsticks and restart the oven.	Rack + Hot Plate
		2 servings (6 ea)		
6	Boneless Pork Chops	1 serving (4 oz)	Place pork chops on the rack. Place the rack on the Hot Plate. When the oven beeps, turn over pork chops and restart the oven.	Rack + Hot Plate
		2 servings (8 oz)		
7	Sausage Links Fresh	1 serving (6 oz)	Place links on the Hot Plate. Place the plate on the rack. When the oven beeps, turn over sausages and restart the oven.	Rack + Hot Plate
		2 servings (11 oz)		
8	Salmon Steak	1 serving (5 oz)	Season the salmon with salt and pepper. Place skin side down on the Hot Plate. Put the Hot Plate on the rack. When the oven beeps, turn over steaks and restart the oven.	Rack + Hot Plate
		2 servings (10 oz)		
9	Shrimp Fresh	2 servings (4 oz)	Place shrimp on the Hot Plate. Place the plate on the rack. When the oven beeps, turn over shrimp and restart the oven.	Rack + Hot Plate
		4 servings (8 oz)		
10	Frozen Hash Browns	2 servings (2 ea)	Place frozen potato croquettes on greased Hot Plate. Place the plate on the rack. When the oven beeps, turn croquettes over, and then restart the oven.	Rack + Hot Plate
		4 servings (4 ea)		
11	Frozen Pizza	12 oz	Place the pizza on the rack.	Rack

No.	Food	Quantity	Instructions	Accessory
12	Frozen Chicken Nuggets	1 serving (5 ea)	Place the chicken nuggets on the Hot Plate, then place the plate on the rack. When the oven beeps, turn over nuggets and restart the oven.	Rack + Hot Plate
		2 servings (10 ea)		
13	Frozen Cheese Sticks	2 servings (4 ea)	Place cheese sticks on the Hot Plate. Place the plate on the rack.	Rack + Hot Plate
		4 servings (8 ea)		
14	Frozen Waffles	2 servings (2 ea)	Place waffles on the rack. Place the rack on the Hot Plate. Turn over when the oven beeps, and restart the oven.	Rack + Hot Plate
		4 servings (4 ea)		
15	Cheese Toasts	2 servings (2 ea)	Place two pieces of toast on the Hot Plate. Put a slice of cheddar cheese and 2.5 oz (70 g) of grated mozzarella cheese on top of each piece of toast. Put the Hot Plate on the rack.	Rack + Hot Plate
		4 servings (4 ea)		
16	Nachos	5 oz	Place tortilla chips on the plate without overlapping. Sprinkle evenly with cheese. Place the Hot Plate on the rack. Contents : - 2 cups tortilla chips - 1/3 cup grated cheese	Rack + Hot Plate
17	Frozen Chicken Wings	1 serving (4 ea)	Place the chicken wings on the rack, then place the rack on the Hot Plate. When the oven beeps, turn over wings and restart the oven.	Rack + Hot Plate
		2 servings (8 ea)		



Cookware guide

To cook food in your microwave oven, microwaves must be able to penetrate the food without being reflected or absorbed by the cookware holding the food. Consequently, it is important to choose cookware that both allows microwaves to penetrate food and is microwave-safe.

The following lists contain various types of cookware and indicate if and how the cookware should be used in a microwave oven.

Recommended cooking utensils

- **Glass and glass-ceramic bowls and dishes** – Use for heating or cooking.
- **Microwavable plastic wrap** – Use to cover. Leave a small opening for steam to escape and avoid placing it directly on the food.
- **Wax paper** – Use as a cover to prevent spattering.
- **Paper towels and napkins** – Use for short-term heating and covering. They absorb excess moisture and prevent spattering. Do not use recycled paper towels, which may contain metal and can catch fire.
- **Paper plates and cups** – Use for short-term heating at low temperatures. Do not use recycled paper, which may contain metal and can catch fire.
- **Thermometers** – Use only those labeled “Microwave Safe” and follow all directions. Check the food in several places. Conventional thermometers may be used once the food has been removed from the oven.

Limited use items

- **Aluminum foil** – Use narrow strips of foil to prevent overcooking of exposed areas. Using too much foil can damage your oven, so be careful.
- **Ceramic, porcelain, and stoneware** – Use these if they are labeled “Microwave Safe”. If they are not labeled, test them to make sure they can be used safely. Never use dishes with metallic trim.
- **Plastic** – Use only if labeled “Microwave Safe”. Other plastics can melt.
- **Straw, wicker, and wood** – Use only for short-term heating, as they are flammable.

Not recommended

- **Glass jars and bottles** – Regular glass is too thin to be used in a microwave and can shatter.
- **Paper bags** – These are a fire hazard, except for popcorn bags that are designed for microwave use.
- **Styrofoam plates and cups** – These can melt and leave an unhealthy residue on food.
- **Plastic storage and food containers** – Containers such as margarine tubs can melt in the microwave.

Testing utensils

If you are not sure whether a dish is microwave-safe or not, you can perform this test:

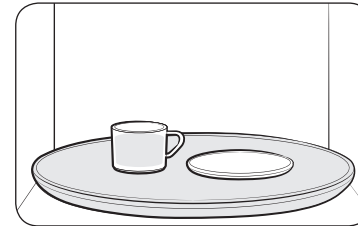

1. Fill a 1 cup glass measuring cup with water and put it inside your oven, next to the dish you want to test.
2. Set the microwave to 1 minute using the **numeric** buttons, and then press the **START** button. This will heat the glass and dish for one minute at High power.

When the microwave stops, the water should be warm and the dish you are testing should be cool. If the dish is warm, then it is absorbing microwave energy and is not acceptable for use in the microwave.

Cooking guide

Microwave energy actually penetrates food and is attracted to and absorbed by the water, fat, and sugar molecules in the food. The microwaves cause the molecules in the food to move rapidly. The rapid movement of these molecules creates friction and the resulting heat cooks the food.

Cooking techniques

Stirring

Stir foods such as casseroles and vegetables while cooking to distribute heat evenly. Food at the outside of the dish absorbs more energy and heats more quickly, so stir from the outside to the center. The oven will turn off when you open the door to stir your food.

Arrangement

Arrange unevenly shaped foods, such as chicken pieces or chops, with the thicker, meatier parts toward the outside of the turntable where they will receive more microwave energy. To prevent overcooking, place thin or delicate parts toward the center of the turntable.

Shielding

Shield food with narrow strips of aluminum foil to prevent overcooking. Areas that need shielding include poultry wing-tips, the ends of poultry legs, and the corners of square baking dishes. Use only small amounts of aluminum foil. Larger amounts can damage your oven.

Turning

Turn foods over midway through cooking to expose all parts to microwave energy. This is especially important with large items such as roasts.

Standing

Food cooked in the microwave builds up internal heat and continues to cook for a few minutes after the oven stops. Let food stand to complete cooking, especially food such as roasts and whole vegetables. Roasts need this time to complete cooking in the center without overcooking the outer areas. All liquids, such as soup or hot chocolate, should be shaken or stirred when cooking is complete. Let liquids stand a moment before serving. When heating baby food, stir well and test the temperature before serving.

Adding Moisture

Microwave energy is attracted to water molecules. Food that is uneven in moisture content should be covered or allowed to stand so that the heat disperses evenly. Add a small amount of water to dry food to help it cook.

Venting

After covering a dish with plastic wrap, vent the plastic wrap by turning back one corner so excess steam can escape.



Cooking guide

General cooking recommendations

- Dense foods, such as potatoes, take longer to heat than lighter foods. Food with a delicate texture should be heated at a low power level to prevent it from becoming tough.
- Altitude and the type of cookware you are using can affect cooking time. When trying a new recipe, use the minimum cooking time and check the food occasionally to prevent overcooking.
- Food with a non-porous skin such as potatoes or hot dogs should be pierced to prevent bursting.
- Frying with oil or fat is not recommended. Fat and oil can suddenly boil over and cause severe burns.
- Some ingredients heat faster than others. For example, the jelly inside a jelly doughnut will be hotter than the dough. Keep this in mind to avoid burns.
- Home canning in the microwave oven is not recommended because all harmful bacteria may not be destroyed by the microwave heating process.
- Although microwaves do not heat the cookware, the heat from the food is often transferred to the cookware. Always use pot holders when removing food from the microwave and instruct children to do the same.
- Making candy in the microwave is not recommended as candy can heat to very high temperatures. Keep this in mind to avoid injury.

Guide for cooking eggs in your microwave

- Never cook eggs in the shell and never warm hard-cooked eggs in the shell. They can explode.
- Always pierce whole eggs to keep them from bursting.
- Cook eggs just until set. They become tough if overcooked.

Guide for cooking vegetables in your microwave

- Vegetables should be washed just before cooking. Often, no extra water is needed. If you are cooking dense vegetables such as cubed potatoes, carrots, or green beans, add about ¼ cup water.
- Small vegetables (sliced carrots, peas, lima beans, etc.) will cook faster than larger ones.
- Whole vegetables, such as potatoes, acorn squash, or corn on the cob, should be arranged in a circle on the turntable before cooking. They will cook more evenly if turned over after half the cooking time.
- Always place vegetables like asparagus and broccoli with the stem ends pointing towards the edge of the dish and the tips toward the center.
- When cooking cut vegetables, always cover the dish with a lid or vented microwavable plastic wrap.
- Whole, unpeeled vegetables such as potatoes, squash, eggplant, etc., should have their skin pricked in several spots before cooking to prevent them from bursting.
- For more even cooking, stir or rearrange whole vegetables halfway through the cooking time.
- Generally, the denser the food, the longer the standing time. (Standing time refers to the time necessary for dense, large foods and vegetables to finish cooking after they come out of the oven.) A baked potato can stand on the counter for five minutes before cooking is completed, while a dish of peas can be served immediately.



Cleaning and maintaining your microwave oven

Keeping your microwave oven clean improves its performance, wards off unnecessary repairs, and lengthens its life.

Cleaning the exterior

It's best to clean spills on the outside of your microwave oven as they occur. Use a soft cloth and warm, soapy water. Rinse and dry.

CAUTION

Do not get water into the vents. Never use abrasive products or chemical solvents such as ammonia or alcohol as they can damage the appearance of your microwave.

WARNING

Unplug the microwave plug before cleaning.

Cleaning under your microwave oven

Regularly clean grease and dust from the bottom of your microwave using a solution of warm water and detergent.

Cleaning the control panel

Wipe with a damp cloth and dry thoroughly. Do not use cleaning sprays, large amounts of soap and water, abrasives, or sharp objects on the panel as it is easily damaged.

Cleaning the door and door seals

Always ensure that the door seals are clean and that the door closes properly. Take particular care when cleaning the door seals to ensure that no particles accumulate and prevent the door from closing correctly. Wash the glass door with very mild soap and water. Be sure to use a soft cloth to avoid scratching.

NOTE

If steam accumulates inside or outside the oven door, wipe with a soft cloth. Steam can accumulate when you operate the oven when humidity is high and in no way indicates microwave leakage.

Cleaning the interior

CAUTION

To avoid injury, ensure that the microwave oven has cooled down before cleaning it.

CAUTION

Remove the glass tray from the oven when cleaning the oven or tray. To prevent the tray from breaking, handle it with care and do not put it in water immediately after cooking. Wash the tray carefully in warm sudsy water or in the dishwasher.

Cleaning the turntable and roller rings

Clean the roller rings periodically and wash the turntable as required. The turntable can be washed safely in your dishwasher.



Cleaning and maintaining your microwave oven

Storing and repairing your microwave oven

If you need to store your microwave oven for a short or extended period of time, choose a dust-free, dry location. Dust and dampness may adversely affect the functionality of the microwave parts.

⚠ WARNING

Do not repair, replace, or service any part of your microwave oven yourself. Allow only a qualified service technician to perform repairs. If the oven is faulty and needs servicing, or you are in doubt about its condition, unplug the oven from the power outlet and contact your nearest service center.

Do not use the oven if the microwave oven is damaged, in particular, if the door or door seals are damaged or the door does not close properly. This can be caused by a broken hinge, a worn out seal or distorted/bent casing.

Do not remove the oven from its casing.

This microwave oven is for home use only and is not intended for commercial use.

Replacing the cooktop/night light

When replacing the cooktop/night light, make sure that you are wearing gloves to avoid injury from the heat of the lamp.

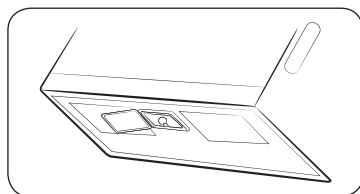

1. Unplug the oven or turn off the power at the main power supply.
2. Remove the screw from the light cover and lower the cover.
3. Disconnect 2 connectors.
4. Remove 2 screws securing the LED lamp board.
5. Replace the LED lamp board.

NOTE

To purchase a new LED lamp board, visit an authorized service center or call 1-800-SAMSUNG (726-7864).

Replacing the oven light

When replacing the oven light, make sure that you are wearing gloves to avoid injury from the heat of the lamp.

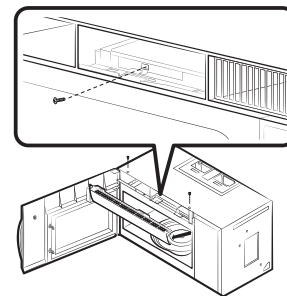

1. Unplug the oven or turn off the power at the main power supply.
2. Open the door.
3. Remove the vent cover mounting screws (2 middle screws).
4. Slide the vent grille to the left, then pull it straight out.
5. Remove the charcoal filter, if present.
6. Remove the screw securing the lamp cover.
7. Remove the lamp by pulling it out gently.
8. Replace the lamp with a 50 watt halogen lamp.
9. Replace the lamp holder.
10. Replace the vent grille and re-insert the 2 screws.
11. Plug the oven in or turn on the power at the main power supply. Reset the clock.



Cleaning the grease filter

Your microwave oven has two metal reusable grease filters. The grease filters should be removed and cleaned at least once every four months or as required.

NOTE

Your microwave oven has a filter reminder function. See page 13 for details.

WARNING

To avoid risk of personal injury or property damage, do not operate the oven hood without the filters in place.

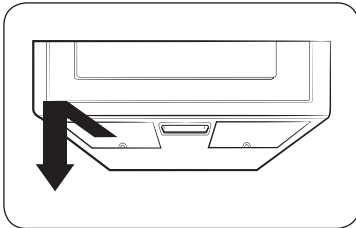

1. To remove the filter, slide it to the left (or right) using the tab.
2. Soak the grease filter in hot water and a mild detergent. Rinse well and shake to dry. Brushing the filter lightly can remove embedded dirt.

WARNING

Do not use ammonia or put the grease filter in the microwave oven. The aluminum will darken.

3. To re-install the filter, slide it into the frame slot on the left (or right), and then push it upwards and to the right (or left) to lock it.

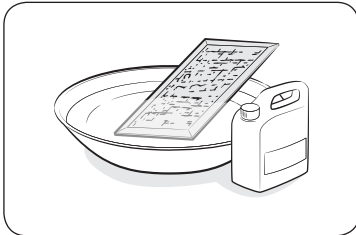

Replacing the charcoal filter

If your oven is vented to the inside, the charcoal filter should be replaced every 6 to 12 months and more often if necessary. The charcoal filter cannot be cleaned. To order a new charcoal filter, contact the Parts Department at 1-800-627-4368 or your Samsung dealer. You can also order online at www.samsungparts.com

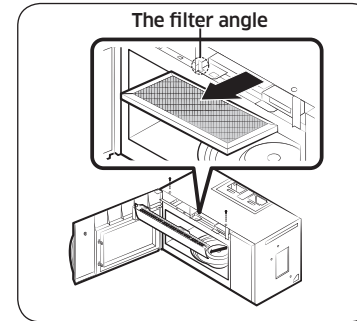

1. Unplug the oven or turn off the power at the main power supply.
2. Open the door.
3. Remove the vent grille mounting screws (2 middle screws).
4. Slide the vent grille to the left, then pull it straight out.
5. Push the hook and remove the old filter.
6. Slide a new charcoal filter into place. The filter should rest at the angle shown.
7. Replace the vent grille and 2 screws and close the door. Plug the oven in or turn on the power at the main power supply. Reset the clock.

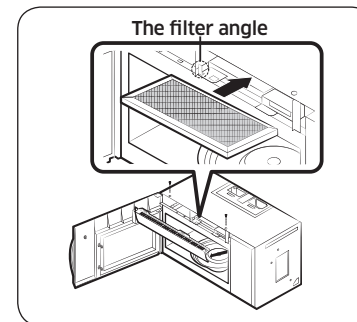

Troubleshooting

Check points

If you encounter a problem with your oven, first check the tables starting below and try the recommendations. If a problem persists, or if an information code keeps appearing on the display, contact a local Samsung service center.

Problem	Cause	Action
General		
The buttons cannot be pressed properly.	Foreign matter may be caught between the buttons.	Remove the foreign matter and try again.
	For touch models: Moisture is on the exterior.	Wipe the moisture from the exterior.
	The Child Lock is activated.	Deactivate the Child Lock.
The time is not displayed.	Power is not supplied.	Make sure power is supplied. Confirm the microwave is plugged in. Check your fuses or circuit breakers.
	The Eco (power-saving) function is set.	Turn off the Eco function.
The oven does not work.	Power is not supplied.	Make sure power is supplied. Confirm the microwave is plugged in. Check your fuses or circuit breakers.
	The door is open.	Close the door and try again.
	The door open safety mechanisms are covered by foreign matter.	Remove the foreign matter and try again.

Problem	Cause	Action
The oven stops while in operation.	The user has opened the door to turn food over.	After turning over the food, press the START button again to start operation.
The power turns off during operation.	The oven has been cooking for an extended period of time.	After the oven has cooked for an extended period of time, let the oven cool.
	The cooling fan is not working.	Listen for the sound of the cooling fan.
	Trying to operate the oven without food inside.	Put food in the oven.
	There is not enough ventilation space around the oven.	There are intake/exhaust outlets on the front and rear of the oven for ventilation. Check the installation guide and make sure that the microwave is far enough away from walls and cabinets for proper ventilation.
There is no power to the oven.	Several appliances or devices are plugged into the same outlet.	Unplug all other appliances or devices from the outlet.
	Power is not supplied.	Make sure power is supplied. Confirm the microwave is plugged in. Check your fuses or circuit breakers.

Problem	Cause	Action
There is a popping sound during operation, and the oven doesn't work.	Cooking food in a sealed container or using a container with a tight lid.	Do not cook food in sealed containers or in containers with tight lids. Expanding steam from the cooking food can cause the containers to burst or the lids to pop off.
The oven exterior gets too hot during operation.	There is not enough ventilation space around the oven.	There are intake/exhaust outlets on the front and rear of the oven for ventilation. Check the installation guide and make sure that the microwave is far enough away from walls and cabinets for proper ventilation.
	Objects are on top of the oven.	Remove all objects on the top of the oven.
The door cannot be opened properly.	Food residue is stuck between the door and oven interior.	Clean the oven the door.
The oven does not heat.	The oven may not work if too much food is being cooked or improper cookware is being used.	To test the oven, put one cup of water in a microwave-safe container, put the container in the oven, and then run the microwave for 1-2 minutes to check whether the water is heated. If the water is heated, reduce the amount of food and start the function again. Use a cooking container with a flat bottom.

Problem	Cause	Action
Heating is weak or slow.	The oven may not work if too much food is being cooked or improper cookware is being used.	To test the oven, put one cup of water in a microwave-safe container, put the container in the oven, and then run the microwave for 1-2 minutes to check whether the water is heated. If the water is heated, reduce the amount of food and start the function again. Use a cooking container with a flat bottom.
The warm function does not work.	The oven may not work if too much food is being warmed or improper cookware is being used.	To test the oven, put one cup of water in a microwave-safe container, put the container in the oven, and then run the microwave for 1-2 minutes to check whether the water is heated. If the water is heated, reduce the amount of food and start the function again. Use a cooking container with a flat bottom.

Troubleshooting

Problem	Cause	Action
The thaw function does not work.	The oven may not work if too much food is being thawed or improper cookware is being used.	To test the oven, put one cup of water in a microwave-safe container, put the container in the oven, and then run the microwave for 1-2 minutes to check whether the water is heated. If the water is heated, reduce the amount of food and start the function again. Use a cooking container with a flat bottom.
The interior light is dim or does not turn on.	The door has been left open for a long time.	The interior light may automatically turn off when the Eco function operates. Close and reopen the door or press the STOP/CLEAR button.
	The interior light is covered by foreign matter.	Clean the inside of the oven and check again.
A beeping sound occurs during cooking.	If the Auto Cook function is being used, this beeping sound means it's time to turn over the food.	After turning over the food, press the START button again to restart operation.
The oven is not level.	The oven is installed on an uneven surface.	Make sure the oven is installed on flat, stable surface.

Problem	Cause	Action
There are sparks during cooking.	Metal containers are used during cooking or thawing.	Do not use metal containers.
When power is connected, the oven immediately starts to work.	The door is not properly closed.	Close the door and check again.
There is electricity coming from the oven.	The power source or power outlet is not properly grounded.	Make sure the power source and power outlet are properly grounded.
There is water dripping.	Water or steam may be generated by the cooking or defrosting process, depending on the food. This is not an oven malfunction.	Let the oven cool and then wipe with a dry dish towel.
There is steam coming through a crack in the door.	Water or steam may be generated by the cooking or defrosting process, depending on the food. This is not an oven malfunction.	Let the oven cool and then wipe with a dry dish towel.
There is water left in the oven.	Water or steam may be generated by the cooking or defrosting process, depending on the food. This is not an oven malfunction.	Let the oven cool and then wipe with a dry dish towel.

Problem	Cause	Action
The brightness inside the oven varies.	Changes in brightness reflect changes in power output. Power output changes depending on the functions in use.	Power output changes during cooking are not malfunctions.
Cooking is finished, but the cooling fan is still running.	To ventilate the oven, the cooling fan continues to run for about 3 minutes after cooking is complete.	This is not an oven malfunction.
Pressing the START button operates the oven.	This happens when the oven is not operating.	The microwave oven is designed to start operating when you press the START button if it was not operating.
Turntable		
While turning, the turntable comes out of place or stops turning.	There is no roller ring, or the roller ring is not properly in place.	Install the roller ring properly and then try again.
The turn table drags while turning.	The roller ring is not properly in place, there is too much food, or the container is too large and touches the inside of the microwave.	Install the roller ring properly. Adjust the amount of food. Do not use containers that are too large.
The turn table rattles while turning and is noisy.	Food residue is stuck to the bottom of the oven.	Remove any food residue stuck to the bottom of the oven.

Problem	Cause	Action
Grill		
Smoke comes out during operation.	During initial operation, smoke may come from the heating elements when you first start using the oven.	This is not a malfunction. After you run the oven 2-3 times, it should stop.
	Food is on the heating elements.	Let the oven cool and then remove the food from the heating elements.
	Food is too close to the grill.	Put the food a suitable distance away from the grill while cooking.
	Food is not properly prepared and/or arranged.	Make sure food is properly prepared and arranged.

Appendix

Information codes

If the oven fails to operate, you may see an information code on the display. Check the table below for the code, and then follow the directions.

Code	Description	Action
C-10	The GAS sensor is open.	Unplug the power cord of the oven, and contact a local Samsung service center.
	The GAS sensor is shorted.	
C-20	The temperature sensor is open.	
	The temperature sensor is shorted.	
C-F0	The microwave has sensed an internal communications failure.	Unplug the power cord of the oven, and contact a local Samsung service center.
C-F2	A touch button has malfunctioned.	Press Stop , and then try the button again.

Specifications

Model	ME21K7010DS/AA
Oven Cavity	2.1 cu ft
Controls	10 power levels, including Defrost
Timer	99 minutes, 99 seconds
Power Source	120 VAC, 60 Hz
Power Consumption	1700 Watt Microwave / 1700 Watt Heater
Microwave Power Output	1000 Watts
Cook Top Light	LED lamp (2 EA)
Oven Light	50 Watt halogen lamp
Oven Cavity Dimensions (inches)	22 1/8" (W) x 10 13/16" (H) x 14 27/32" (D)
Outside Dimensions (inches)	29 7/8" (W) x 16 15/16" (H) x 18 13/32" (D)
Shipping Dimensions (inches)	33 11/32" (W) x 20 25/32" (H) x 19 3/8" (D)
Net/Shipping Weight	59.1 lbs. / 69.4 lbs. (26.8 kg / 31.5 kg)

Warranty

Samsung over-the-range (otr) microwave oven

Limited warranty to original purchaser

This SAMSUNG brand product, as supplied and distributed by Samsung Electronics AMERICA, Inc. (SAMSUNG) and delivered new, in the original carton to the original consumer purchaser, is warranted by SAMSUNG against manufacturing defects in materials and workmanship for a limited warranty period of:

ONE (1) YEAR PARTS AND LABOR, TEN (10) YEARS PARTS WARRANTY FOR MAGNETRON

Samsung will charge a repair fee for replacing an accessory or repairing a cosmetic defect if the damage to the unit and/or damage to or loss of the accessory was caused by the customer. Items this stipulation covers include:

- A Dented, Scratched, or Broken Door, Handle, Out-Panel, or Control Panel
- A Broken or missing Tray, Guide Roller, Coupler, Filter, or Wire Rack

User Replaceable Parts may be sent to the customer for unit repair. If necessary, a Service Engineer can be dispatched to perform service.

This limited warranty begins on the original date of purchase, and is valid only on products purchased and used in the United States. To receive warranty service, the purchaser must contact SAMSUNG for problem determination and service procedures. Warranty service can only be performed by a SAMSUNG authorized service center. The original dated bill of sale must be presented upon request as proof of purchase to SAMSUNG or SAMSUNG's authorized service center.

SAMSUNG will repair this product or replace it if cannot repair it, at our option and at no charge as stipulated herein, with new or reconditioned parts or products if found to be defective during the limited warranty period specified above. All replaced parts and products become the property of SAMSUNG and must be returned to SAMSUNG. Replacement parts and products assume the remaining original warranty, or ninety (90) days, whichever is longer.

In-home service will be provided during the warranty labor period subject to availability within the contiguous United States. In-home service is not available in all areas. To receive in-home service, the product must be unobstructed and accessible to service personnel. If during in-home service repair can not be completed, it may be necessary to remove, repair and return the product. If in-home service is unavailable, SAMSUNG may elect, at our option, to provide for transportation of our choice to and from a SAMSUNG authorized service center. Otherwise, transportation to and from the SAMSUNG authorized service center is the responsibility of the purchaser.

This limited warranty covers manufacturing defects in materials and workmanship encountered in normal, noncommercial use of this product and shall not apply to the following, including, but not limited to: damage which occurs in shipment; delivery and installation; applications and uses for which this product was not intended; altered product or serial numbers; cosmetic damage or exterior finish; accidents, abuse, neglect, fire, water, lightning or other acts of nature; use of products, equipment, systems, utilities, services, parts, supplies, accessories, applications, installations, repairs, external wiring or connectors not supplied or authorized by SAMSUNG which damage this product or result in service problems; incorrect electrical line voltage, fluctuations and surges; customer adjustments and failure to follow operating instructions, cleaning, maintenance and environmental instructions that are covered and prescribed in the instruction book; problems caused by pest infestations, and overheating or overcooking by user; glass tray or turntable; reduced magnetron power output related to normal aging. SAMSUNG does not warrant uninterrupted or error-free operation of the product.

Warranty

THERE ARE NO EXPRESS WARRANTIES OTHER THAN THOSE LISTED AND DESCRIBED ABOVE, AND NO WARRANTIES WHETHER EXPRESS OR IMPLIED, INCLUDING, BUT NOT LIMITED TO, ANY IMPLIED WARRANTIES OF MERCHANTABILITY OR FITNESS FOR A PARTICULAR PURPOSE, SHALL APPLY AFTER THE EXPRESS WARRANTY PERIODS STATED ABOVE, AND NO OTHER EXPRESS WARRANTY OR GUARANTY GIVEN BY ANY PERSON, FIRM OR CORPORATION WITH RESPECT TO THIS PRODUCT SHALL BE BINDING ON SAMSUNG. SAMSUNG SHALL NOT BE LIABLE FOR LOSS OF REVENUE OR PROFITS, FAILURE TO REALIZE SAVINGS OR OTHER BENEFITS, OR ANY OTHER SPECIAL, INCIDENTAL OR CONSEQUENTIAL DAMAGES CAUSED BY THE USE, MISUSE OR INABILITY TO USE THIS PRODUCT, REGARDLESS OF THE LEGAL THEORY ON WHICH THE CLAIM IS BASED, AND EVEN IF SAMSUNG HAS BEEN ADVISED OF THE POSSIBILITY OF SUCH DAMAGES. NOR SHALL RECOVERY OF ANY KIND AGAINST SAMSUNG BE GREATER IN AMOUNT THAN THE PURCHASE PRICE OF THE PRODUCT SOLD BY SAMSUNG AND CAUSING THE ALLEGED DAMAGE. WITHOUT LIMITING THE FOREGOING, PURCHASER ASSUMES ALL RISK AND LIABILITY FOR LOSS, DAMAGE OR INJURY TO PURCHASER AND PURCHASER'S PROPERTY AND TO OTHERS AND THEIR PROPERTY ARISING OUT OF THE USE, MISUSE OR INABILITY TO USE THIS PRODUCT SOLD BY SAMSUNG NOT CAUSED DIRECTLY BY THE NEGLIGENCE OF SAMSUNG. THIS LIMITED WARRANTY SHALL NOT EXTEND TO ANYONE OTHER THAN THE ORIGINAL PURCHASER OF THIS PRODUCT, IS NONTRANSFERABLE AND STATES YOUR EXCLUSIVE REMEDY.

Some states do not allow limitations on how long an implied warranty lasts, or the exclusion or limitation of incidental or consequential damages, so the above limitations or exclusions may not apply to you. This warranty gives you specific legal rights, and you may also have other rights which vary from state to state.

To obtain warranty service, please contact SAMSUNG at:

1-800-SAMSUNG (726-7864) or www.samsung.com/us/support (English)

www.samsung.com/ca_fr/support (French)

Memo



Scan this with your smartphone

Scan the QR code* or visit
www.samsung.com/spsn
to view our helpful
How-to Videos and Live Shows
* Requires reader to be installed on your
smartphone

Please be advised that the Samsung warranty does NOT cover service calls to explain product operation, correct improper installation, or perform normal cleaning or maintenance.

QUESTIONS OR COMMENTS?

COUNTRY	CALL	OR VISIT US ONLINE AT
U.S.A Consumer Electronics	1-800-SAMSUNG (726-7864)	www.samsung.com/us/support
CANADA	1-800-SAMSUNG (726-7864)	www.samsung.com/ca/support (English) www.samsung.com/ca_fr/support (French)

DE68-000000-00

Horno de microondas

Manual del usuario

ME21K7010DS/AA



SAMSUNG

Contenido

Instrucciones de seguridad importantes	3
Configuración de su nuevo horno de microondas	10
Control de las piezas	10
Instalación de su horno de microondas	11
Instalación del estante metálico	11
Verificar el panel de control	11
Configuración de la hora	12
Usar la función Mis configuraciones	12
Uso del horno de microondas	13
Usar el botón Detener/Eliminar	13
Uso del Seguro para niños	13
Usar el cronómetro	14
Uso de la función de microondas +30 s	14
Usar la función Más/Menos	14
Uso del modo Eco	14
Función Activar/Desactivar plato giratorio	15
Encender la luz	15
Encender el ventilador	15
Cómo usar la función Mantener caliente	16
Uso del botón Auto Descongelado	16
Uso del botón Descongelamiento 1 lb	17
Usar los botones de Cocción con sensor	18
Usar los tiempos de cocción y niveles de potencia del ajuste del horno de microondas	20
Niveles de potencia	20
Cocción en una sola etapa	20
Cocción multietapas (Máximo de 2 etapas)	21
PowerGrill	21
Manual para el PowerGrill	22
Grill + Microondas	23
Utensilios de cocina para cocinar con microondas + grill	23
Alimentos adecuados para cocinar en grill + microondas	23
PowerGrill Auto	24
Guía de cocción automática PowerGrill	24

Guía de utensilios de cocina	26
Utensilios de cocción recomendados	26
Elementos de uso limitado	26
No recomendado	26
Utensilios de prueba	26
Guía de cocción	27
Técnicas de cocción	27
Recomendaciones generales de cocción	28
Guía para cocinar huevos en el microondas	28
Guía para cocinar verduras en el microondas	28
Limpieza y mantenimiento de su horno de microondas	29
Limpieza del exterior	29
Limpieza debajo de su horno de microondas	29
Limpieza del panel de control	29
Limpieza de la puerta y las trabas de la misma	29
Limpieza del interior	29
Limpieza del anillo y el plato giratorio.	29
Almacenamiento y reparación de su horno de microondas	30
Reemplazo de la luz de la cubierta/luz de noche	30
Reemplazo de la luz del horno	30
Limpieza del filtro de grasa	31
Reemplazo del filtro de carbón	31
Resolución de problemas	32
Puntos de verificación	32
Códigos de información	36
Apéndice	36
Especificaciones	36
Garantía	37
Horno de microondas Samsung para instalar sobre la cocina	37

Instrucciones de seguridad importantes

Felicitaciones por haber adquirido su nuevo horno de microondas Samsung. Este manual contiene información importante acerca de la instalación, el uso y el cuidado de su electrodoméstico. Lea detenidamente el manual y podrá así aprovechar todas las ventajas y las funciones del horno de microondas.

LO QUE NECESITA SABER SOBRE LAS INSTRUCCIONES DE SEGURIDAD

Las advertencias y las instrucciones de seguridad importantes de este manual no cubren todos los problemas y situaciones que podrían ocurrir. Es su responsabilidad usar el sentido común, ser precavido y cuidadoso al instalar, mantener y manejar su horno de microondas.

PRECAUCIONES PARA EVITAR LA POSIBLE EXPOSICIÓN A ENERGÍA DE MICROONDAS EXCESIVA

- A. No intente hacer funcionar este horno con la puerta abierta dado que el funcionamiento con la puerta abierta puede dar como resultado una exposición nociva a energía de microondas. Es importante no alterar ni modificar las trabas de seguridad.
- B. No coloque ningún objeto entre la parte delantera del horno y la puerta ni deje que se acumule suciedad o residuos de limpiadores en la superficie de sellado.
- C. No haga funcionar el horno si está dañado. Es de especial importancia que la puerta del horno cierre correctamente y que no haya daños en:
 - 1. la puerta (doblada),
 - 2. las bisagras y los pestillos (rotos o sueltos),
 - 3. Las juntas de la puerta y la superficie de sellado.
- D. Este horno no debe ser ajustado ni reparado por nadie excepto por personal del servicio técnico adecuadamente calificado.

SÍMBOLOS Y PRECAUCIONES DE SEGURIDAD IMPORTANTES

Significado de íconos y símbolos en este manual del usuario:

ADVERTENCIA









Prácticas peligrosas o inseguras que pueden provocar **lesiones graves o la muerte.**

PRECAUCIÓN

Prácticas peligrosas o inseguras que pueden provocar **lesiones leves o daños a la propiedad.**

PRECAUCIÓN

Para reducir el riesgo de incendio, explosión, descarga eléctrica o lesiones personales cuando utilice el horno de microondas, siga estas instrucciones básicas de seguridad.

- | | |
|---|---|
|  NO intentar. |  Desenchufe el enchufe de alimentación eléctrica del tomacorriente de la pared. |
|  NO desensamblar. |  Asegúrese de que la máquina tenga buena conexión a tierra para evitar descargas eléctricas. |
|  NO tocar. |  Comuníquese con el Centro de Servicio Técnico para obtener ayuda. |
|  Siga las instrucciones fielmente. |  Nota |

Estas señales de advertencia se incluyen para evitar lesiones a usted y a otras personas. Sígalos explícitamente. Una vez que haya leído esta sección, consérvela en un lugar seguro para consultas futuras.

CONSERVE ESTAS INSTRUCCIONES



Instrucciones de seguridad importantes

ADVERTENCIA SOBRE LA STATE OF CALIFORNIA PROPOSITION 65 (SOLO EE.UU.)

ADVERTENCIA: Este producto contiene productos químicos reconocidos en el estado de California como capaces de provocar cáncer y defectos de nacimiento u otras afecciones reproductivas. Al utilizar cualquier electrodoméstico, se deben seguir precauciones de seguridad básicas, a saber:

ADVERTENCIA

Para reducir el riesgo de quemaduras, descargas eléctricas, incendio, lesiones o exposición a energía de microondas excesiva:

1. Lea todas las instrucciones de seguridad antes de usar este electrodoméstico.
2. Lea y siga **PRECAUCIONES PARA EVITAR LA POSIBLE EXPOSICIÓN A ENERGÍA DE MICROONDAS EXCESIVA** en la página 3.
3. Este electrodoméstico debe conectarse a tierra. Conéctelo sólo a los tomacorrientes adecuadamente conectados a tierra. Consulte las **Instrucciones de conexión a tierra en la página 5** importantes de este manual.
4. Instale o coloque este electrodoméstico sólo de acuerdo con las instrucciones de instalación proporcionadas.
5. Algunos productos tales como los huevos enteros y los recipientes sellados (por ejemplo, frascos de vidrio cerrados) pueden explotar si se los calienta rápidamente. Nunca los caliente en un horno de microondas.
6. Utilice este electrodoméstico sólo para el uso que fue destinado como se describe en el manual. No utilice vapores ni productos químicos corrosivos en el interior o en el exterior de este electrodoméstico. Este tipo de horno está específicamente diseñado para calentar, cocinar o secar alimentos. No está diseñado para uso industrial o de laboratorio.
7. Al igual que con cualquier electrodoméstico, se requiere de supervisión cuando es utilizado por niños. Mantenga a los niños alejados de la puerta cuando la abra o la cierre ya que podría golpearlos o pillarles los dedos.
8. No haga funcionar este electrodoméstico si tiene un cable o enchufe dañado, si no funciona correctamente o si fue dañado o se cayó.

9. Este electrodoméstico debe ser reparado sólo por personal técnico calificado. Comuníquese con la oficina del servicio técnico autorizado más cercana para que examinen, reparen o ajusten el equipo.
10. No tape ni bloquee ninguna de las aberturas del electrodoméstico.
11. No altere ni haga ajustes ni reparaciones en la puerta.
12. No almacene este electrodoméstico al aire libre. No utilice este producto cerca del agua, por ejemplo, cerca del fregadero de la cocina, en un sótano húmedo, cerca de una piscina o en lugares similares.
13. No sumerja el cable ni el enchufe en agua.
14. Mantenga el cable alejado de superficies calientes. (incluso la parte posterior del horno).
15. No permita que el cable cuelgue del borde de una mesa o mesada.
16. Cuando limpie las superficies de la puerta y del horno que se ensamblan al cerrar la puerta, utilice sólo jabones o detergentes suaves, no abrasivos, aplicados con una esponja o paño suave. Desenchúfelo antes de limpiarlo.
17. Para reducir el riesgo de incendio en el interior del horno:
 - a. No cocine los alimentos en exceso. Preste atención al electrodoméstico cuando coloque en su interior papel, plástico u otros materiales combustibles para facilitar la cocción.
 - b. Retire las ataduras de alambre de las bolsas de papel o plástico antes de colocar las bolsas en el horno.
 - c. Si los materiales en el interior del horno se prenden fuego, mantenga la puerta cerrada, apague el horno y desconecte el cable de alimentación o corte la alimentación en el panel del disyuntor o fusible. Si abre la puerta, el fuego puede expandirse.
 - d. No utilice el interior para almacenar alimentos u objetos. No deje productos de papel, utensilios de cocina ni alimentos en el interior cuando no utiliza el horno.
18. Los líquidos tales como el agua, la leche, el café o el té pueden recalentarse más allá del punto de ebullición sin que parezca que están hirviendo. No siempre se verán las burbujas o el hervor cuando se retira el recipiente del horno de microondas. **ESTO PUEDE HACER QUE LOS LÍQUIDOS MUY CALIENTES SE DERRAMEN REPENTINAMENTE CUANDO SE MUEVE EL RECIPIENTE O SE COLOCA UNA CUCHARA U OTRO UTENSILIO EN EL LÍQUIDO.** Para reducir el riesgo de lesiones:
 - a. No caliente demasiado los líquidos.
 - b. Revuelva el líquido antes y durante la etapa de calentamiento.

CONSERVE ESTAS INSTRUCCIONES





- c. No utilice recipientes con lados rectos y cuellos estrechos.
 - d. Después de calentar, deje reposar el recipiente en el horno de microondas durante un tiempo breve antes de sacarlo.
 - e. Tenga sumo cuidado cuando introduce una cuchara u otro utensilio en el recipiente.
19. Los alimentos o utensilios de metal de mayor tamaño al normal no deben colocarse en el microondas dado que pueden provocar un incendio o descarga eléctrica.
 20. No limpie el microondas con paños para fregar de metal. Puede desprenderse un trozo de metal del paño, entrar en contacto con las piezas eléctricas y provocar una descarga.
 21. No coloque productos de papel en el horno cuando se encuentre en modo tostadora.
 22. No almacene ningún material, distinto de los accesorios recomendados por el fabricante, en este horno cuando no se lo utiliza.
 23. No cubra los estantes ni ninguna otra parte del horno con papel de aluminio. Esto provocará el recalentamiento del horno.

PRECAUCIÓN

1. Limpie las campanas de ventilación con frecuencia: no se debe acumular grasa en la campana del filtro.
2. Cuando cocine alimentos con fuego debajo de la campana, encienda el ventilador.
3. Tenga cuidado al limpiar el filtro de la campana de ventilación. Los agentes de limpieza corrosivos tales como los limpiadores de horno a base de lejía pueden dañar el filtro.

INSTRUCCIONES DE CONEXIÓN A TIERRA

Este electrodoméstico debe conectarse a tierra. En caso de cortocircuito, la conexión a tierra reduce el riesgo de descarga eléctrica ya que ofrece un cable de escape para la corriente eléctrica. Este electrodoméstico está equipado con un cable que incluye un cable y un enchufe de conexión a tierra. El enchufe debe conectarse a un tomacorriente que esté correctamente instalado y conectado a tierra.

ADVERTENCIA

El uso inadecuado del enchufe de conexión a tierra puede conducir a un riesgo de descarga eléctrica.

- Enchúfelo a un tomacorriente de 3 clavijas conectado a tierra. No retire el tercer pin (a tierra). No utilice un adaptador ni altere de otro modo la función de seguridad del enchufe con conexión a tierra.
- Consulte a un electricista o técnico calificado si no entiende las instrucciones de conexión a tierra o si no está seguro de si el electrodoméstico está bien conectado a tierra.
- No recomendamos utilizar un cable prolongador con este electrodoméstico. Si el cable de alimentación es demasiado corto, llame a un electricista calificado o a un técnico autorizado para que instale un tomacorriente cerca del electrodoméstico. No obstante, si es necesario utilizar un cable prolongador, lea la sección "Uso de los cables prolongadores" que se describe abajo y siga lo que allí se indica.

USO DE LOS CABLES PROLONGADORES

Se suministra un cable de alimentación corto para reducir el riesgo de enredarse o tropezar con un cable más largo y caerse. Los juegos de cables más largos o cables prolongadores se encuentran disponibles y puede utilizarlos con cuidado. Si utiliza un cable largo o un cable prolongador:

1. La especificación eléctrica marcada del juego de cables o cable prolongador debe ser como mínimo igual a la especificación eléctrica del electrodoméstico.
2. El cable prolongador debe ser un cable de 3 hilos de conexión a tierra y se lo debe enchufar en un tomacorriente de 3 ranuras.
3. El cable más largo debe disponerse de manera tal que no quede colgando de la mesada o mesa en donde los niños pueden tirar de él o tropezarse con él accidentalmente. Si utiliza un cable prolongador, la luz interior puede parpadear y la velocidad del ventilador puede variar cuando el horno de microondas está encendido. Los tiempos de cocción también pueden ser más largos.



CONSERVE ESTAS INSTRUCCIONES





Instrucciones de seguridad importantes

⚠️ ADVERTENCIAS FUNDAMENTALES PARA LA INSTALACIÓN

- ★ La instalación de este electrodoméstico debe estar a cargo de un técnico o una compañía de servicio calificados.
 - Si el horno no es instalado por un técnico calificado, pueden producirse descargas eléctricas, incendios, explosiones, problemas con el producto o lesiones.
 Desembale el horno, quite todo el material de embalaje y examine el horno para determinar si hay daños tales como abolladuras en el interior o exterior del electrodoméstico, pestillos de la puerta rotos, rajaduras en la puerta o una puerta que no esté correctamente alineada. Si hay algún daño, no ponga el horno en funcionamiento y notifique de inmediato al distribuidor.

Asegúrese de instalar su horno en un lugar con espacio suficiente.

Retire todas las sustancias extrañas como polvo o agua de los terminales y puntos de contacto del enchufe con un paño seco regularmente.

 - Desenchufe la alimentación y limpie el enchufe con un paño seco.
 - No hacerlo puede provocar descarga eléctrica o incendio

Enchufe el cable de alimentación en un tomacorriente de 3 clavijas conectado a tierra adecuadamente. Su horno debe ser el único electrodoméstico conectado en este circuito.

 - Compartir un tomacorriente de pared con otros electrodomésticos utilizando un enchufe múltiple o prolongar el cable de alimentación puede provocar descargas eléctricas o incendios.
 - No utilice un transformador eléctrico. Se puede producir una descarga eléctrica o un incendio.
 - Asegúrese de que el voltaje, la frecuencia y la corriente provistas coincidan con las especificaciones del producto. No hacerlo puede provocar descarga eléctrica o incendio

Mantenga todos los materiales de embalaje fuera del alcance de los niños. Podrían utilizarlos para jugar.

- 📖 Este electrodoméstico debe conectarse a tierra correctamente. Lea y siga las "Instrucciones de conexión a tierra" especificadas al comienzo de esta sección. No conecte el aparato a una tubería de gas, una tubería plástica de agua o un cable de teléfono.
 - Esto puede provocar descarga eléctrica, incendio, explosión o problemas con el producto.
 - No enchufe el cable de alimentación en una toma que no tenga una conexión a tierra adecuada y asegúrese de que cumpla las normas locales y nacionales.

No corte ni retire la tercera clavija (a tierra) del cable de alimentación bajo ninguna circunstancia.

Conecte el horno a un circuito de 20A. Si conecta el horno a un circuito de 15 A, asegúrese de que el disyuntor funcione.

- 🚫 No instale este electrodoméstico en un lugar húmedo, engrasado o cubierto de polvo, ni en un lugar expuesto a la luz solar directa o al agua (gotas de lluvia).
 - Se puede producir una descarga eléctrica o un incendio.

Enchufe la alimentación al tomacorriente de la pared con firmeza. No utilice un enchufe dañado, un cable de alimentación dañado ni un tomacorriente de pared flojo.

 - Se puede producir una descarga eléctrica o un incendio.

No lo coloque sobre un fregadero.

No tire ni doble excesivamente el cable de alimentación.

No retuerza ni ate el cable de alimentación.

No enganche el cable de alimentación de un objeto metálico, ni coloque un objeto pesado sobre el cable de alimentación, ni introduzca el cable de alimentación entre objetos ni lo empuje dentro del espacio que hay detrás del electrodoméstico.

 - Se puede producir una descarga eléctrica o un incendio.



No tire del cable de alimentación al desenchufar el horno.

 - Desenchufe el horno tirando únicamente del enchufe.
 - No hacerlo puede provocar descarga eléctrica o incendio- ✍️ Si se daña el enchufe o el cable de alimentación, comuníquese con el centro de servicio técnico más cercano para solicitar un repuesto o una reparación.

CONSERVE ESTAS INSTRUCCIONES





PRECAUCIONES PARA LA INSTALACIÓN

-  Coloque el horno de manera tal que se pueda acceder al enchufe fácilmente.
 - No hacerlo puede provocar descarga eléctrica o incendio debido a fugas eléctricas.
-  Desenchufe el horno cuando no se utilice por períodos prolongados o durante una tormenta eléctrica.
 - No hacerlo puede provocar descarga eléctrica o incendio

ADVERTENCIAS FUNDAMENTALES PARA EL USO

-  Si el horno se inunda, comuníquese con el centro de servicio técnico Samsung más cercano: No hacerlo puede provocar descarga eléctrica o incendio
Lea y siga las "Precauciones para evitar la posible exposición a energía de microondas excesiva" especificadas al comienzo de la sección Información de seguridad.
Si el microondas genera un ruido extraño, olor a quemado o humo, desenchúfelo de inmediato y comuníquese con el centro de servicio técnico más cercano.
 - No hacerlo puede provocar descarga eléctrica o incendioEn caso de producirse una fuga de gas (como gas propano, gas LP, etc.), ventile el ambiente de inmediato. No toque el microondas, ni el cable de alimentación, ni el enchufe.
 - No utilice un ventilador.
 - Una chispa puede causar una explosión o un incendio.Procure que ni la puerta ni ninguna otra pieza entre en contacto con el cuerpo mientras el microondas cocina o cuando acaba de cocinar.
 - No hacerlo puede provocar quemaduras.

-  En caso de un incendio provocado por grasa en las unidades de superficie debajo del horno, extinga la charola en llamas sobre la superficie cubriéndola por completo con una tapa, una bandeja para hornear o una bandeja plana.
Nunca descuide las unidades de superficie debajo de su horno en ambientes con altas temperaturas. El sobrecalentamiento puede ocasionar humo y derrames de grasa que pueden incendiarse y expandirse si el ventilador se encuentra encendido.
Para minimizar el funcionamiento automático del ventilador, utilice recipientes de tamaño adecuado y programe altas temperaturas sobre las unidades de superficie sólo cuando sea necesario.
Si los materiales en el interior del horno se prendieran fuego, mantenga la puerta cerrada, apague el horno y desconecte el cable de alimentación o corte la alimentación en el panel del disyuntor o fusible. Si abre la puerta, el fuego puede expandirse.
 - Siempre respete las precauciones de seguridad cuando utilice su horno. Nunca intente reparar el horno. Contiene voltaje peligroso en el interior. Si se debe reparar el horno, comuníquese con un centro de servicio técnico autorizado cercano.
-  No intente reparar, desarmar ni modificar el electrodoméstico.
 - Dado que una corriente de alta tensión ingresa en el chasis del producto durante su funcionamiento, abrir el producto puede provocar descargas eléctricas o incendios.
 - Podría estar expuesto a ondas electromagnéticas.
 - Cuando sea necesario reparar el horno, comuníquese con el centro de servicio técnico Samsung más cercano.
-  Si alguna sustancia extraña, por ejemplo, agua, ingresa en el horno, desenchúfelo y comuníquese con el centro de servicio técnico más cercano.
 - No hacerlo puede provocar descarga eléctrica o incendio

CONSERVE ESTAS INSTRUCCIONES



Instrucciones de seguridad importantes

- ❑ No toque el enchufe de alimentación con las manos húmedas.
 - Se puede producir una descarga eléctrica.
 No desenchufe la alimentación para apagar el electrodoméstico cuando éste esté en funcionamiento.
 - Volver a enchufar la alimentación al tomacorriente de la pared puede provocar una chispa y generar una descarga eléctrica o un incendio.
 Mantenga todos los materiales de embalaje fuera del alcance de los niños. Los materiales de embalaje pueden ser peligrosos para los niños.
 - Si un niño se coloca una bolsa en la cabeza, puede asfixiarse.
 No deje que los niños ni ninguna persona con capacidades físicas, sensoriales o mentales reducidas utilice el electrodoméstico sin supervisión. Asegúrese de que el electrodoméstico esté fuera del alcance de los niños.
 - No hacerlo puede provocar una descarga eléctrica, quemaduras o lesiones.
 No toque el interior del electrodoméstico inmediatamente después de cocinar. El interior del electrodoméstico estará caliente.
 - El calor del interior del horno puede provocar quemaduras.
 No utilice papel de aluminio (excepto en los casos particulares especificados en este manual), objetos metálicos (tales como recipientes, tenedores, etc.) ni recipientes con bordes dorados o plateados en el microondas.
 - Estos objetos pueden provocar chispas o un incendio.
 No utilice ni coloque objetos ni aerosoles inflamables cerca del horno.
 - El calor del microondas puede hacer que los aerosoles inflamables exploten o ardan.
 - No hacerlo puede provocar descarga eléctrica o lesiones.
 No altere ni haga ajustes ni reparaciones en la puerta. Bajo ninguna circunstancia debe quitar el gabinete exterior. No almacene ni utilice el horno al aire libre.



PRECAUCIONES PARA EL USO

- ★ Si la superficie del microondas está rajada, apague el electrodoméstico.
 - No hacerlo puede provocar descarga eléctrica.
 La vajilla y los envases pueden calentarse. Manipúelos con cuidado. Los alimentos calientes y el vapor pueden provocar quemaduras. Retire cuidadosamente las tapas de los envases, dirigiendo el vapor lejos de las manos y la cara. Retire las tapas de los alimentos para bebé antes de calentarlos. Después de calentar los alimentos para bebé, revuelva bien para distribuir el calor en forma pareja. Siempre pruebe los alimentos para corroborar la temperatura antes de alimentar al bebé. Los frascos de vidrio o la superficie de los alimentos pueden parecer más fríos que el interior de los alimentos, los cuales pueden estar tan calientes como para quemar la boca del niño. Asegúrese de que todos los utensilios de cocina que se utilicen en el microondas sean los adecuados para este fin. Cuando utilice utensilios de cocina aptos para microondas, cumpla estrictamente las recomendaciones del fabricante.
- ❑ No se pare sobre el microondas ni coloque objetos (tales como ropa, velas o cigarrillos encendidos, platos, químicos, objetos metálicos, etc.) sobre el electrodoméstico.
 - Artículos tales como paños pueden quedar enganchados en la puerta.
 - Se pueden producir descargas eléctricas, incendios, problemas con el producto o lesiones personales.
 No haga funcionar el aparato con las manos húmedas.
 - Se puede producir una descarga eléctrica.
 No rocíe materiales volátiles como insecticidas en la superficie del electrodoméstico.
 - Además de ser perjudiciales para las personas, pueden producirse descargas eléctricas, un incendio o problemas en el producto.
 No coloque el electrodoméstico sobre un objeto frágil como un fregadero o un objeto de vidrio.
 - Hacerlo puede provocar daños al fregadero o al objeto de vidrio.



CONSERVE ESTAS INSTRUCCIONES



☒ No acerque el rostro ni el cuerpo al electrodoméstico mientras está cocinando o al abrir la puerta inmediatamente después de la cocción.

- Asegúrese de que los niños no se acerquen demasiado al electrodoméstico.
- No hacerlo puede provocar quemaduras en los niños.

No coloque alimentos ni objetos pesados sobre la puerta.

- Al abrir la puerta, los alimentos o el objeto podrían caerse y provocar quemaduras o lesiones.

No enfríe abruptamente la puerta, el interior del electrodoméstico ni el plato vertiendo agua sobre estas partes durante o después de la cocción.

- Esto puede provocar daños en el electrodoméstico. El vapor o el rocío de agua pueden provocar quemaduras o lesiones.

No cocine sin la charola de vidrio en su lugar, sobre el piso del horno. Los alimentos no se cocinarán correctamente sin la charola.

No descongele bebidas congeladas en botellas de cuello angosto. Los envases pueden romperse.

No raye el vidrio de la puerta del horno con un objeto puntiagudo.

- Esto puede provocar que el vidrio se dañe o se rompa.

No almacene nada directamente encima del electrodoméstico cuando está en funcionamiento.

No utilice recipientes sellados. Quiteles los sellos y las tapas antes de utilizarlos.

Los recipientes sellados pueden explotar debido a la acumulación de presión incluso después de que el horno se ha apagado.

⚠ INSTRUCCIONES FUNDAMENTALES PARA LA LIMPIEZA

No rocíe agua directamente sobre el electrodoméstico para limpiarlo.

No utilice benceno, diluyente ni alcohol para limpiar el electrodoméstico.

- Esto puede provocar decoloración, deformación, daños, descarga eléctrica o incendio.

Antes de la limpieza o de realizar un mantenimiento, desenchufe el electrodoméstico del tomacorriente de pared. Luego, retire los desechos de comida de la puerta y el compartimiento de cocción.

- No hacerlo puede provocar descarga eléctrica o incendio. Tenga cuidado de no lastimarse cuando limpia el electrodoméstico. (externo/interno)

- Puede lastimarse con los bordes puntiagudos del electrodoméstico.

No limpie el electrodoméstico con un limpiador a vapor.

- Esto puede provocar corrosión.

Mantenga limpia la parte interna del horno. Las partículas de alimentos o los aceites salpicados que se adhieren a las paredes o al piso pueden causar daños en la pintura y reducir la eficiencia del horno.

CONSERVE ESTAS INSTRUCCIONES



Configuración de su nuevo horno de microondas

Asegúrese de seguir estas instrucciones atentamente para que su nuevo horno de microondas funcione de manera adecuada.

Control de las piezas

Desembale su horno de microondas con cuidado y asegúrese de haber recibido todas las piezas que se indican a continuación. Si su horno de microondas ha sido dañado durante el envío, o si no ha recibido todas las piezas, comuníquese con el Centro de Llamadas de Samsung. (Consulte la **INFORMACIÓN SOBRE GARANTÍA Y SERVICIO TÉCNICO** en la página 37).

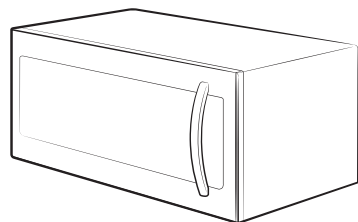

Horno de microondas



* Plato caliente



* Charola de vidrio



* Anillo guía giratorio

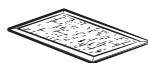

* Filtro de grasa
(2 cada uno)

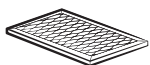

* Filtro de carbón



* Adaptador del
extractor



* Equipo de
herramientas
(Tornillos y ménsulas)

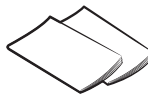

Manuales
(del Usuario y de
Instalación)

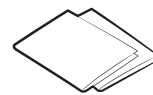

Plantillas
(Superior y de pared)

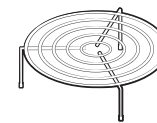

Estante de alambre

NOTA

Si necesita alguno de los accesorios identificados con un * (asterisco), comuníquese con el Centro de Llamadas de Samsung al número que figura en la última página o visite nuestro sitio en línea de repuestos www.samsungparts.com.

Instalación de su horno de microondas



1. Abra la puerta del horno tirando de la manija en el lado derecho de la puerta.
2. Limpie el interior del horno con un paño húmedo.

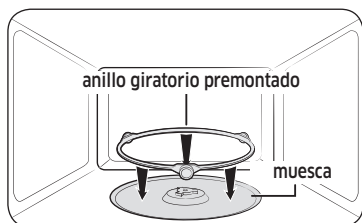

3. Instale el anillo giratorio premontado en la muesca del centro del horno de microondas.

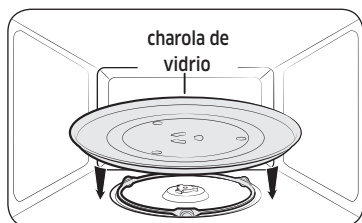

4. Coloque la charola de vidrio en el centro del anillo giratorio premontado para que quede bien sujeta.

Instalación del estante metálico

Cuando tenga que usar el estante metálico, colóquelo sobre los ganchos de plástico dentro del horno y asegúrese de que se encuentre en la posición correcta a fin de evitar que se forme un arco eléctrico y dañar el horno.

⚠ PRECAUCIÓN

Asegúrese de que el estante se encuentre en la posición correcta dentro del microondas para evitar daños en el horno a causa de un arco eléctrico.

Verificar el panel de control

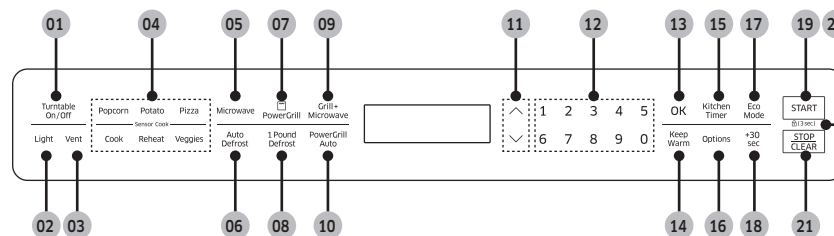

- | | |
|--|--|
| 01 Botón Turntable On/Off (Activar/Desactivar plato giratorio) | 11 Botones Arriba y Abajo |
| 02 Botón Light (Luz) (alta/baja/apagada) | 12 Botones numéricos |
| 03 Botón Vent (Ventilador) (3 velocidades y encender/apagar) | 13 Botón OK (Aceptar) |
| 04 Botones de Sensor Cooking (Cocción con sensor) | 14 Botón Keep Warm (Mantener caliente) |
| 05 Botón Microwave (Microondas) | 15 Botón Kitchen Timer (Cronómetro) |
| 06 Botón Auto Defrost (Auto Descongelado) | 16 Botón Options (Opciones) |
| 07 Botón PowerGrill | 17 Botón Eco Mode (Modo Eco) |
| 08 Botón 1 pound Defrost (Descongelamiento 1 lb) | 18 Botón +30 Sec (+30 s) |
| 09 Botón Grill+Microwave (Grill + Microondas) | 19 Botón START (INICIO) |
| 10 Botón PowerGrill Auto | 20 Botón Seguro para niños (Botón START (INICIO) durante 3 segundos) |
| | 21 Botón STOP/CLEAR (DETENER/ELIMINAR) |



Configuración de su nuevo horno de microondas

Configuración de la hora

Su horno de microondas cuenta con un reloj incorporado. Configure el reloj al instalar su horno de microondas por primera vez y después de una interrupción de energía eléctrica. La hora aparece siempre que el horno de microondas no esté en uso.

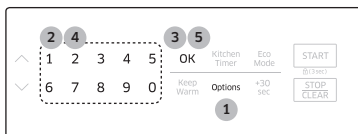

1. Presione el botón **Options (Opciones)**.
2. Presione el botón **9**
3. Presione el botón **OK (Aceptar)**.
4. Usar los botones **numéricos** para ingresar la hora actual. Debe presionar al menos tres botones para ajustar el reloj. Por ejemplo, si fueran las 5:00, entonces presione 5, 0, 0. En la pantalla aparece 5 : 00.
5. Presione el botón **OK (Aceptar)**.

Usar la función Mis configuraciones

Su nuevo horno de microondas puede personalizarse según sus gustos.

Para personalizar:

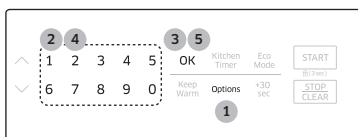

1. Presione el botón **Options (Opciones)**.
2. Presione uno de los botones **numéricos** para seleccionar la función que desee personalizar.
3. Presione el botón **OK (Aceptar)**.
4. Presione uno de los botones **numéricos** para seleccionar una configuración.
5. Presione el botón **OK (Aceptar)**.

Las funciones, las opciones y los botones numéricos correspondientes se enumeran en la tabla siguiente.

No.	Función	Descripción	Opciones
1	Visualización de peso	Las opciones de peso son libras y kilogramos.	1 lb. 2 kg.
2	12 HR/24 HR	El reloj puede indicar los modos 12HR o 24HR.	1 12 HR 2 24 HR
3	Sonido	El sonido puede activarse y desactivarse.	1 Sonido ACTIVADO 2 Sonido DESACTIVADO
4	Señal de recordatorio de finalización	La señal de recordatorio de finalización puede activarse y desactivarse.	1 ACTIVADO 2 DESACTIVADO
5	Ajustes para la hora de verano	El horario puede adelantarse una hora para la hora de verano sin reprogramar el reloj.	1 ON (ENCENDIDO) (para avanzar una hora) 2 OFF (APAGADO) (para retroceder una hora)
6	Modo Demo	El modo Demo puede activarse y desactivarse.	1 ACTIVADO 2 DESACTIVADO
7	Recordatorio de filtro	La función Recordatorio de filtro puede activarse y desactivarse.	1 ACTIVADO 2 DESACTIVADO
8	Velocidad de desplazamiento del texto	Existen tres velocidades, Lenta, Normal y Rápida. El valor predeterminado es Normal.	1 Velocidad lenta 2 Velocidad normal 3 Velocidad rápida
9	Reloj	El reloj puede ajustarse.	Usar los botones numéricos para ingresar la hora actual. (Los primeros dos dígitos para las horas, los últimos 2 dígitos para los minutos).



Uso del horno de microondas

NOTA

Si cambia de opinión al ajustar un parámetro, presione el botón **STOP/CLEAR (DETENER/ELIMINAR)** para cancelar y luego ajuste el parámetro nuevamente.

NOTA

Si hay una interrupción en el suministro de energía, deberá reprogramar estas opciones.

NOTA

Si se programa el reloj en la hora estándar, la función **Ajustes para la hora de verano** esta función le permite cambiar el horario fácilmente sin necesidad de volver a programar el reloj. La **Hora de verano** comienza para la mayor parte de Estados Unidos a las 2 a.m. el primer domingo de abril y se cambia al horario estándar a las 2 a.m. el último domingo de octubre.

Recordatorio de filtro

Si la función **Recordatorio de filtro** está **ENCENDIDA**, el horno de microondas le recordará limpiar o reemplazar el filtro de grasa cada cuatro meses. Cuando es necesario limpiar o reemplazar el filtro de grasa, el horno de microondas muestra el mensaje recordatorio Filter (Filtro) para recordarle limpiar o reemplazar el filtro de grasa. Para eliminar el mensaje, presione el número 0 cuando el horno a microondas esté en modo de espera. Si no desea recibir este mensaje, configure la función **Recordatorio de filtro** como apagada en **Options (Opciones)**.

Usar el botón Detener/Eliminar

Los botones **STOP/CLEAR (DETENER/ELIMINAR)** le permiten borrar instrucciones que ha ingresado.

También le permite detener el ciclo de cocción del horno, de manera que pueda revisar sus alimentos.

- Para pausar el horno durante la cocción, presione el botón **STOP/CLEAR (DETENER/ELIMINAR)** una vez. Para reiniciar, presione el botón **START (INICIO)**.
- Para detener la cocción, borrar las instrucciones y regresar la pantalla del horno a la hora del día, presione el botón **STOP/CLEAR (DETENER/ELIMINAR)** dos veces.
- Para eliminar las instrucciones que acaba de ingresar, presione el botón **STOP/CLEAR (DETENER/ELIMINAR)** una vez e ingrese las instrucciones nuevamente.
- Para cancelar un parámetro del temporizador, presione el botón **STOP/CLEAR (DETENER/ELIMINAR)** una vez.

Uso del Seguro para niños

La función de **Seguro para niños** le permite bloquear todos los botones con excepción del **Eco Mode (Modo Eco)** para que los niños no accionen el horno de microondas accidentalmente. Se puede bloquear el horno en cualquier momento.



Activación/Desactivación

Si desea activar o desactivar la función de seguro para niños, presione el botón **START (INICIO)** durante 3 segundos. La pantalla mostrará **CHILD LOCK ON (SEGURO PARA NIÑOS ACTIVADO)** o **CHILD LOCK OFF (SEGURO PARA NIÑOS DESACTIVADO)** cuando el horno se encuentre bloqueado y luego volverá a mostrar la hora.



Uso del horno de microondas

Usar el cronómetro

Su horno de microondas cuenta con una función de temporizador incorporada, el **Cronómetro**. Utilice el cronómetro para programar hasta 99 minutos, 99 segundos.

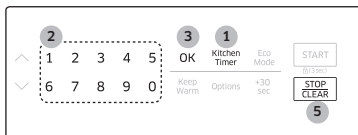

1. Presione el botón **Kitchen Timer (Cronómetro)**.
2. Use los botones **numéricos** para programar la cantidad de tiempo que quiere que el temporizador corra.
(El tiempo máximo es de 99 minutos, 99 segundos).
3. Presione el botón **OK (Aceptar)**.
4. La pantalla cuenta regresivamente y emite señales sonoras cuando el tiempo ha llegado a su fin.
5. Para cancelar la configuración del temporizador: Presione el botón **STOP/CLEAR (CANCELAR/ELIMINAR)** una vez.

Uso de la función de microondas +30 s

Esta función ofrece una manera conveniente de calentar alimentos en incrementos predeterminados en el nivel de potencia Alta (100% de potencia)

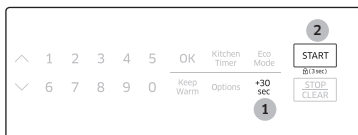

1. Presione el botón **+30 sec (+30 s)** por cada 30 segundos que desee cocinar los alimentos.
(Por ejemplo, presione el botón dos veces para cocinar durante un minuto).
2. Presione el botón **START (INICIO)**.

NOTA

Cuando el horno está en funcionamiento, si presiona el botón **+30 sec (+30 s)** el tiempo de cocción se incrementará 30 segundos.

Usar la función Más/Menos

La función Más/Menos le permite ajustar los tiempos de cocción preconfigurado. Funciona con los botones de las etapas de cocción 1 y 2, MW (Microondas), PowerGrill, Grill+MW (Grill + Microondas) y Keep Warm (Mantener caliente).



Utilice la función **Más o Menos solo después de que la cocción haya comenzado**.

1. Para **AGREGAR** más tiempo a un procedimiento de cocción, presione el botón **Más**. Cuando presione el botón **Más**, el tiempo de cocción se incrementará 10 segundos.
2. Para **REDUCIR** el tiempo de un procedimiento de cocción, presione el botón **Menos**. Cuando presione el botón **Menos**, el tiempo de cocción se reducirá 10 segundos.

Uso del modo Eco



El Modo Eco reduce el uso de potencia en el estado de espera. Cuando presiona una vez el botón **Eco mode (Modo Eco)**, la pantalla se apaga y se conecta el modo que minimiza el uso de la potencia. Para cancelar el Modo Eco, presione nuevamente el botón **Eco Mode (Modo Eco)** o presione cualquier otro botón.

Función Activar/Desactivar plato giratorio

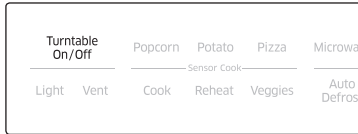

Para obtener mejores resultados de cocción, deje el plato giratorio activado. No obstante, puede desactivarse para cocinar grandes platos. Presione el botón **Turntable On/Off (Activar/Desactivar plato giratorio)** para activar o desactivar el plato giratorio.

NOTA

Puede usar esta función de las siguientes maneras: Modos Microondas, PowerGrill, Grill + Microondas y Mantener Caliente. Si el plato giratorio no gira durante un tiempo largo se pueden quemar los alimentos. Por consiguiente, le recomendamos que mantenga el plato giratorio girando cuando use el modo PowerGrill o Grill+Microondas.

PRECAUCIÓN

Es posible que el plato giratorio se caliente demasiado para tocarlo. Utilice guantes protectores para manipular el plato giratorio durante la cocción y después de ella.

Encender la luz

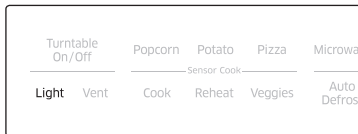

Presione el botón **Light (Luz)** para activar o desactivar la lámpara de la cubierta. Presione una vez para **alta**, dos veces para **baja** y tres veces para **apagar** la lámpara.

Encender el ventilador

El ventilador extrae los vapores que se generan al cocinar sobre las superficies de cocción.

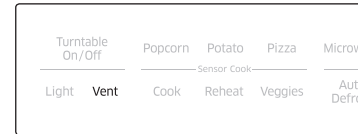

Presione el botón **Vent (Ventilador)** una vez para dar **más potencia** a la velocidad del ventilador, dos veces para la velocidad **alta** del ventilador, tres veces para la velocidad **media** del ventilador y cuatro veces para la velocidad **baja** del ventilador. Presione el botón **Vent (Ventilador)** 5 veces para **apagar** el ventilador.

NOTA

La velocidad del ventilador del extractor se reducirá cuando la función de cocción del horno esté activada.

NOTA

El ventilador protege el horno a microondas contra los excesos de calor. Se enciende automáticamente si detecta demasiado calor. Si fue usted quien encendió el ventilador, quizás note que no puede apagarlo. El ventilador se apagará automáticamente cuando las partes internas estén frías. El ventilador puede permanecer encendido durante 30 minutos o más después de haber apagado los controles de la cubierta y el microondas.



Uso del horno de microondas

Cómo usar la función Mantener caliente

Puede mantener calientes los alimentos cocinados en el horno microondas hasta 99 minutos y 99 segundos.



1. Presione el botón **Keep warm (Mantener caliente)**.

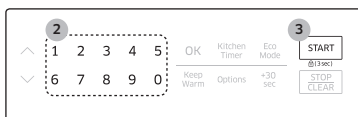

2. Ingrese el tiempo de mantenimiento con los botones **numéricos**. Si no establece un tiempo, el horno mantendrá la función Mantener caliente durante 99 minutos.
3. Presione el botón **START (INICIO)**.

NOTA

- **Mantener caliente** funciona hasta 99 minutos y 99 segundos.
- **Advertencia acerca del grill**
 - Si el grill se sobrecalienta se activa una alarma al abrir la puerta.
 - La alarma suena en forma automática cuando el grill se sobrecalienta.
 - En la pantalla aparece: HEATER IS HOT (El calentador está caliente)
- El ventilador protege el horno a microondas contra los excesos de calor. Se enciende automáticamente si detecta que el grill se está recalentando. Si fue usted quien encendió el ventilador, quizás note que no puede apagarlo. El ventilador se apagará automáticamente cuando las partes internas estén frías. Puede permanecer encendido durante aproximadamente 3 minutos.

NOTA

- **El alimento que se ha cocido cubierto** se debe también cubrir durante la función **Mantener caliente**.
- La masa (pasteles, empanadillas, etc.) no se debe cubrir durante **Mantener caliente**.
- Para mantener calientes los platos completos se pueden cubrir durante **la función Mantener caliente**.

A continuación se muestran las cantidades de alimentos que recomendamos cuando se utiliza la función Calentar y mantener caliente por tipo de alimento.

Tipo de alimento	Cantidad recomendada
Líquidos	1-2 tazas
Secado	5-10 oz

Uso del botón Auto Descongelado

Para descongelar alimentos congelados, ingrese el peso del alimento y el horno de microondas programará automáticamente el tiempo de descongelamiento, el nivel de potencia y el tiempo de reposo.

Presione el botón **START (INICIO)** para empezar el descongelamiento.



1. Presione el botón **Auto Descongelado**. La pantalla indica: **ENTER WEIGHT (INGRESE EL PESO)**.



2. Presione los botones **numéricos** para ingresar directamente el peso de los alimentos. (0.1-6.0 lbs. Ver la tabla al inicio de la siguiente página).
3. Presione el botón **START (INICIO)**.
4. El horno emitirá una señal sonora y aparecerá **TURN THE FOOD OVER (DÉ VUELTA EL ALIMENTO)** dos veces durante el proceso de descongelamiento. Abra la puerta del horno y dé vuelta el alimento.



Siga estas instrucciones cuando descongele distintos tipos de alimentos.

Tipo de alimento	Cantidad	Procedimiento
Carne asada, cerdo	2.5-6.0 lbs.	Comience con el alimento con el lado de la grasa hacia abajo. Después de cada etapa, dar vuelta los alimentos y proteger las partes que están calientes con tiras finas de papel de aluminio. Déjelos reposar, cubiertos, durante 10 a 20 minutos.
Bistecs, costillas, pescado	0.5-3.0 lbs.	Después de cada etapa, reacomodar el alimento. Si hay alguna parte caliente o descongelada, cúbrala con pedacitos finos de papel de aluminio. Retirar cualquier parte del alimento que esté casi descongelada. Déjelos reposar, cubiertos, durante 5 a 10 minutos.
Carne molida	0.5-3.0 lbs.	Después de cada etapa, saque cualquier parte del alimento que esté casi descongelada. Deje reposar la carne, cubierta con papel de aluminio, durante 5 a 10 minutos.
Pollo entero	2.5-6.0 lbs.	Retirar los menudos antes de congelar aves. Comenzar a descongelar con el lado de la pechuga hacia abajo. Después de la primera etapa, dar vuelta el pollo y proteger las partes que están calientes con tiras finas de papel de aluminio. Después de la segunda etapa, volver a cubrir cualquier parte caliente con tiras finas de papel de aluminio. Deje reposar, cubierto, durante 30-60 minutos en el refrigerador.
Presas de pollo	0.5-3.0 lbs.	Después de cada etapa, reacomode o saque cualquier parte del alimento que esté casi descongelada. Dejar reposar durante 10-20 minutos.

NOTA

Controle los alimentos cuando oiga la señal sonora del horno. Después de la etapa final, aún puede haber hielo en pequeñas partes, déjelas reposar para continuar el proceso de descongelamiento. Los alimentos no están descongelados hasta que todos los cristales de hielo se hayan derretido. Proteger las carnes asadas y los trozos de bistec con pequeños trozos de aluminio evita que los bordes se cocinen antes de que el centro del alimento se haya descongelado. Use tiras uniformes, planas y angostas de papel de aluminio para cubrir los bordes y las partes más delgadas del alimento.

Uso del botón Descongelamiento 1 lb

Para descongelar alimentos de 1 libra, oprima este botón y el horno de microondas automáticamente programará el tiempo de descongelamiento, el nivel de potencia y el tiempo de reposo.

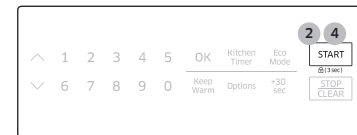

1. Presione el botón **1 Pound Defrost (Descongelamiento 1 lb)**. La pantalla indica: 1.0 LB.
2. Presione el botón **START (INICIO)** para empezar el descongelamiento.
3. El horno emitirá una señal sonora y aparecerá **TURN THE FOOD OVER (DÉ VUELTA EL ALIMENTO)** dos veces durante el proceso de descongelamiento. Abra la puerta del horno y dé vuelta el alimento.
4. Si no gira los alimentos cuando aparece **TURN THE FOOD OVER (DÉ VUELTA EL ALIMENTO)**, el horno permanecerá en pausa hasta que se presione el botón **START (INICIO)**.



Uso del horno de microondas

Usar los botones de Cocción con sensor

Los botones Sensor Cooking (Cocción con sensor) le permiten cocinar sus comidas favoritas usando tiempos de cocción y niveles de potencia predeterminados con sólo presionar un botón. Si los alimentos no se cocinan o se recalientan bien cuando usa los botones de cocción automática, complete el proceso de cocción seleccionando un nivel de potencia y cocinando los alimentos un tiempo adicional.

Uso del horno de microondas

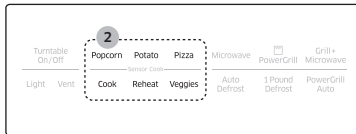

1. Coloque los alimentos sobre la bandeja.
2. Presione el botón **categoría** que corresponda al alimento que va a cocinar.
3. Seleccione el número de cocción que corresponda a ese alimento. Para seleccionarlo, presione los botones **Arriba/Abajo** o el botón **numérico** correspondiente. Por ejemplo, para recalentar un guiso, después de seleccionar recalentar, seleccione 1. Consulte las tablas de esta página y la siguiente para obtener detalles.
4. Presione el botón **START (INICIO)**. El horno a microondas funcionará automáticamente durante el tiempo pre programado.

Categoría	No. de cocción	Tipo de alimento	Cantidad	Instrucciones
Popcorn (Palomitas)	1	Palomitas	3.0~3.5 oz 1 paquete	Prepare sólo una bolsa de palomitas para microondas por vez. Tenga cuidado tanto al retirar la bolsa del horno como al abrirla. Dejar que el horno se enfríe por al menos 5 minutos antes de volver a usarlo.
Potato (Papas)	1	Papas	1~6 papas.	Pinchar cada papa varias veces con un tenedor. Colocar en el plato giratorio al estilo de los rayos de una rueda. Después de cocinar las papas, dejar reposar durante 3-5 minutos. Dejar que el horno se enfríe por al menos 5 minutos antes de volver a usarlo.
Pizza	1	Pizza	1~4 porciones	Coloque entre 1 y 4 porciones de pizza en un plato apto para microondas, con los bordes gruesos de cada porción hacia el borde del plato. No permitir que las porciones se superpongan. No cubrir. Dejar que el horno se enfríe por al menos 5 minutos antes de volver a usarlo.



Categoría	No. de cocción	Tipo de alimento	Cantidad	Instrucciones
Cook (Cocinar)	1	Bebidas	8 oz	Utilizar una taza o un jarro para medir y no cubrir. Colocar la bebida en el horno. Después de calentar, revolver bien. Dejar que el horno se enfríe por al menos 5 minutos antes de volver a usarlo.
	2	Pechugas de pollo	8~24 oz	Coloque las pechugas de pollo sobre un plato apto para microondas y cúbralo con un envoltorio de plástico ventilado. Cocine a una temperatura interna de 170 °F. Deje reposar durante 5 minutos.
	3	Desayuno congelado	4~8 oz	Siga las instrucciones del paquete para cubrir y dejar reposar. Use este botón para emparedados congelados, entradas de desayuno, crepas, waffles, etc. Deje que el horno se enfríe por al menos 5 minutos antes de volver a usarlo.
	4	Comida congelada	8~14 oz	Retire los alimentos de su envoltorio y siga las instrucciones de la caja para cubrir y dejar reposar. Dejar que el horno se enfríe por al menos 5 minutos antes de volver a usarlo.

Categoría	No. de cocción	Tipo de alimento	Cantidad	Instrucciones
Reheat (Recalentar)	1	Guiso	1~4 porciones	Cubrir el plato con una tapa o un envoltorio plástico ventilado. Si la comida no está tan caliente como quisiera después de usar la función "Sensor Cooking Reheat" (Recalentamiento con sensor), continúe calentándola con más tiempo y potencia. Revolver una vez antes de servir. Contenido: Guiso, alimentos refrigerados.
	2	Platos Preparados	1~4 porciones	Utilizar solo alimentos precocidos, refrigerados. Cubrir el plato con un envoltorio de plástico ventilado o papel encerado debajo del plato. Si la comida no está tan caliente como quisiera después de usar la función de "Sensor Cooking Reheat" (Recalentamiento con sensor), continúe calentándola con más tiempo y potencia. Contenido: 3-4 oz de carne, ave o pescado (hasta 6 oz con hueso), ½ taza de almidón (papas, pastas, arroz, etc.), ½ taza de verduras (alrededor de 3-4 oz)
	3	Pasta	1~4 porciones	Cubrir el plato con una tapa o un envoltorio plástico ventilado. Si la comida no está tan caliente como quisiera después de usar la función "Sensor Cooking Reheat" (Recalentamiento con sensor), continúe calentándola con más tiempo y potencia. Revolver una vez antes de servir. Contenido: Pastas: espaguetis y raviolos enlatados



Uso del horno de microondas

Uso del horno de microondas

Categoría	No. de cocción	Tipo de alimento	Cantidad	Instrucciones
Veggies (Verduras)	1	Verduras frescas	1~4 tazas	Coloque las verduras frescas en un recipiente de cerámica, vidrio o plástico para microondas y agregue 2 a 4 cucharadas de agua. Cubra con una tapa o un envoltorio plástico con ventilación. Mezcle antes de dejar reposar. Dejar que el horno se enfríe por al menos 5 minutos antes de volver a usarlo.
	2	Verduras congeladas	1~4 porciones	Coloque las verduras congeladas en un recipiente de cerámica, vidrio o plástico para microondas y agregue 2 a 4 cucharadas de agua. Cubra con una tapa o un envoltorio plástico con ventilación para cocinar. Revuelva antes de dejar reposar por 3-5 minutos. Dejar que el horno se enfríe por al menos 5 minutos antes de volver a usarlo.

Usar los tiempos de cocción y niveles de potencia del ajuste del horno de microondas

Su horno le permite configurar dos etapas diferentes de cocción, cada una con su propio tiempo y nivel de potencia. El nivel de potencia le permite controlar la intensidad del calentamiento desde Tibia (1) hasta Alta (10).

Niveles de potencia

Los 10 niveles le permiten escoger el mejor nivel de potencia para sus necesidades a la hora de cocinar.

No.	Nivel de Potencia	Descripción	No.	Nivel de Potencia	Descripción
1	10	Calentar	6	60	Hervor a fuego lento
2	20	Bajo	7	70	Mediano alto
3	30	Descongelar	8	80	Recalentar
4	40	Mediano bajo	9	90	Saltear
5	50	Mediano	10	100	Alto

Cocción en una sola etapa

Para la cocción en una sola etapa, sólo debe programar el tiempo de cocción. El nivel de potencia se programa automáticamente en Alto. Si desea configurar el nivel de potencia en un solo nivel, presione **OK (Aceptar)** después de ingresar el tiempo de cocción y luego utilice los botones **numéricos** para definir el nivel.

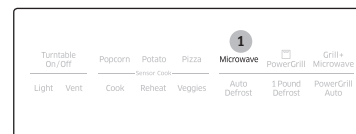

1. Presione el botón **Microwave (Microondas)**. (Puede pasar por alto este paso y comenzar por el siguiente)



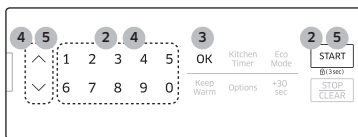

- Utilice los botones **numéricos** para programar el tiempo de cocción. Puede ingresar el tiempo desde un segundo hasta 99 minutos con 99 segundos.
Para seleccionar un tiempo mayor a 1 minuto, ingrese los segundos también. (Por ejemplo, para programar un tiempo de cocción de 20 minutos, ingrese **2, 0, 0, 0**.) Si no necesita establecer el nivel de potencia, presione el botón **START (INICIO)**. El horno a microondas funcionará automáticamente el nivel de potencia Alto. Si desea modificar el nivel de potencia, pase al Paso 3.
- Si usted desea programar el nivel de potencia en cualquier otro nivel que no se Alto, utilice el botón **OK (Aceptar)**.
- Presione el botón **Arriba/Abajo** (o los botones **numéricos** que corresponden al nivel de potencia que desea usar).
- Presione el botón **START (INICIO)**. Si desea aumentar o reducir el tiempo de cocción, use el botón **Arriba/Abajo**. Puede ajustar el tiempo de cocción mientras el horno a microondas está en funcionamiento.

Cocción multietapas (Máximo de 2 etapas)

Su horno le permite configurar dos etapas diferentes de cocción, cada una con su propio tiempo y nivel de potencia. El nivel de potencia le permite controlar la intensidad del calentamiento desde Tibia hasta Alta.

- Siga los pasos 1, 2, 3 y 4 de la sección "Cocción en una sola etapa".
- Presione el botón **OK (Aceptar)** para pasar a la segunda etapa.
- Siga los pasos 2, 3, 4 y 5 de la sección "Cocción en una sola etapa".

PowerGrill

Dorar los alimentos agrega textura y sabor a sus comidas. Al dorar, utilice el estante accesorio.



- Presione el botón **PowerGrill**.

NOTA

Para obtener instrucciones acerca de cómo utilizar el estante, consulte las tablas que comienzan en las páginas **página 22** y **página 24**.

- Utilice los botones **numéricos** para programar el tiempo de cocción.

NOTA

El tiempo máximo de cocción es de 99 minutos y 99 segundos.

- Presione el botón **START (INICIO)** para comenzar a dorar.
 - La ventilación funcionará a baja velocidad mientras el horno esté en modo Dorar.

NOTA

Advertencia acerca del grill

- Si el grill se sobrecalienta se activa una alarma al abrir la puerta.
- La alarma suena en forma automática cuando el grill se sobrecalienta.
- En la pantalla aparece: HEATER IS HOT (El calentador está caliente)

El ventilador protege el horno a microondas contra los excesos de calor.

Se enciende automáticamente si detecta que el grill se está recalentando. Si fue usted quien encendió el ventilador, quizás note que no puede apagarlo. El ventilador se apagará automáticamente cuando las partes internas estén frías. Puede permanecer encendido durante aproximadamente 3 minutos.

Si el plato giratorio no gira durante un tiempo largo se pueden quemar los alimentos.

Por consiguiente, le recomendamos que mantenga el plato giratorio girando cuando use el modo PowerGrill.

Uso del horno de microondas

Manual para el PowerGrill

Tipo de alimento	Cantidad	Modo	Tiempo (min.)	Instrucciones
Verduras grilladas	9 oz	PowerGrill	13-18	Enjuague las verduras (espárragos, zanahorias, berenjena, etc.) y córtelas en trozos uniformes. Píntelas con aceite y espolvoree con sal y pimienta. Coloque los vegetales en el plato caliente. Coloque el plato caliente en el estante.
Lasaña casera	30 oz (12 oz de salsa de tomate, 8 planchas de masa para lasaña, 7 oz de queso mozzarella)	1ro: Grill + Microondas 2ndo: PowerGrill	1ro: 13-16 2ndo: 4-8	Cocer las placas de lasaña siguiendo las indicaciones del paquete. Coloque capas de masa de lasaña, salsa de tomate y queso en un plato para gratinar. Coloque una capa uniforme de mozzarella sobre la última capa de masa. Coloque el plato sobre el estante.

Tipo de alimento	Cantidad	Modo	Tiempo (min.)	Instrucciones
Rebanadas de papa congeladas	7 oz	1ro: Grill + Microondas 2ndo: PowerGrill	1ro: 6-10 2ndo: 5-9	Coloque las rebanadas de papa en un plato caliente aceitado. Coloque el plato caliente sobre el estante.
	14 oz	1ro: Grill + Microondas 2ndo: PowerGrill	1ro: 8-12 2ndo: 8-12	
Mini rollos primavera congelados	4 c/u (5.6 oz)	1ro: Grill + Microondas 2ndo: PowerGrill	1ro: 3-7 2ndo: 3-7	Coloque los rollos primavera congelados sobre el plato caliente. Coloque el plato caliente en el estante.
	8 c/u (11.3 oz)	1ro: Grill + Microondas 2ndo: PowerGrill	1ro: 6-9 2ndo: 5-9	
Langostinos congelados (rebozados)	5 c/u (5.3 oz)	Grill + Microondas	7-11	Coloque los langostinos congelados sobre el plato caliente. Coloque el plato caliente sobre el estante. Cuando escuche la señal sonora del horno, dé vuelta los langostinos y reinicie el horno.
	10 c/u (10.6 oz)	Grill + Microondas	10-15	



Grill + Microondas

La función Cocción combinada le permite cambiar automáticamente entre la cocción de microondas y PowerGrill. Los alimentos quedan húmedos además de dorados.

Para utilizar la cocción combinada:



1. Presione el botón **Grill+Microwave (Grill + Microondas)**.

NOTA

Para obtener instrucciones acerca de cómo utilizar el estante y el plato caliente, consulte las tablas que comienzan en las páginas **página 22** y **página 24**.



2. Utilice los botones **numéricos** para programar el tiempo de cocción.

NOTA

El tiempo máximo de cocción es de 99 minutos y 99 segundos.

3. Presione el botón **START (INICIO)**. Si desea aumentar o reducir el tiempo de cocción, use el botón **Arriba/Abajo**. Puede ajustar el tiempo de cocción mientras el horno a microondas está en funcionamiento.

NOTA

Este modo combina la energía del microondas con el calentamiento del grill. Esta combinación reduce el tiempo de cocción y a la vez aporta a los alimentos una superficie dorada. Si el plato giratorio no gira durante un tiempo largo se pueden quemar los alimentos. Por consiguiente, le recomendamos que mantenga el plato giratorio girando cuando use el modo o Grill+Microondas.

NOTA

Advertencia acerca del grill

- Si el grill se sobrecalienta se activa una alarma al abrir la puerta.
- La alarma suena en forma automática cuando el grill se sobrecalienta.
- En la pantalla aparece: HEATER IS HOT (El calentador está caliente)

El ventilador protege el horno a microondas contra los excesos de calor.

Se enciende automáticamente si detecta que el grill se está recalentando. Si fue usted quien encendió el ventilador, quizás note que no puede apagarlo. El ventilador se apagará automáticamente cuando las partes internas estén frías. Puede permanecer encendido durante aproximadamente 3 minutos.

Utensilios de cocina para cocinar con microondas + grill

Utilice únicamente utensilios fabricados para su uso con hornos de microondas.

No use utensilios de metal en el modo combinado. No utilice ningún tipo de utensilio de plástico ya que puede derretirse.

Alimentos adecuados para cocinar en grill + microondas

Otros alimentos apropiados para la cocción en modo combinado incluyen todo tipo de alimentos cocidos que deban recalentarse y dorarse (por ejemplo, pasta al horno), así como alimentos que requieran un tiempo de cocción breve para dorar la parte superior de los alimentos. Este modo puede usarse para porciones grandes de comida a las que les viene bien una capa dorada y crocante (por ejemplo, presas de pollo, deben darse vuelta cuando haya transcurrido la mitad del tiempo de cocción). Otros alimentos adecuados para este modo de cocción incluyen una variedad de carnes y aves así como alimentos congelados y pizza.



Uso del horno de microondas

PowerGrill Auto

La función Cocción combinada le permite cambiar automáticamente entre la cocción de microondas y PowerGrill. Los alimentos quedan húmedos además de dorados.

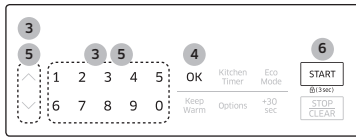
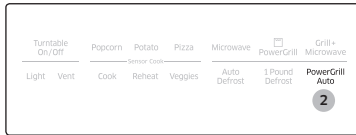

1. Coloque los alimentos sobre la bandeja. Para obtener instrucciones acerca de cómo utilizar el estante y el plato caliente, consulte las tablas que aparecen en esta página y la siguiente.
2. Presione el botón **PowerGrill Auto**.
3. Para seleccionar el número que corresponde al alimento, presione el botón **Arriba/Abajo** o los botones **numéricos** correspondientes. Para obtener instrucciones, consulte las tablas de esta página y la siguiente.
4. Presione el botón **OK (Aceptar)**.
5. Para seleccionar el número que corresponde al peso (si fuera necesario), presione el botón **Arriba/Abajo** o los botones **numéricos** correspondientes. Para obtener instrucciones, consulte las tablas de esta página y la siguiente.
6. Presione el botón **START (INICIO)**. El horno a microondas funcionará automáticamente durante el tiempo pre programado.

Guía de cocción automática PowerGrill

Utilice el modo de cocción, los niveles de potencia y los tiempos de cocción que aparecen en esta tabla a modo de guía para la cocción con PowerGrill Auto.

NOTA

Siempre utilice guantes al retirar la comida del horno a microondas.

No.	Tipo de alimento	Cantidad	Instrucciones	Accesorio
1	Hamburguesas	2 c/u	Coloque las hamburguesas en el plato caliente. Coloque el plato en el estante. Cuando escuche la señal sonora del horno, dé vuelta las hamburguesas y reinicie el horno.	Estante + Plato caliente
		4 c/u		
2	Tocino	2 rebanadas	Coloque 2 toallas de papel sobre el plato y acomode el tocino sobre las toallas. No las superponga. Cubra con una toalla de papel adicional. Quite la toalla de papel de inmediato después de la cocción.	Estante + Plato caliente
		4 rebanadas		
		6 rebanadas		
3	Gratín de macarrones	1 porción (14 oz)	Cueza los macarrones siguiendo las indicaciones del paquete. Mezcle 9 oz (18 oz) de macarrones, 0.3 oz (0.6 oz) de mantequilla derretida, 2 oz (4 oz) de leche y 1 oz (2 oz) de huevos batidos. Vierta en un bol resistente al gratinado del horno y espolvoree 1.7 oz (2.4 oz) de queso mozzarella por encima de los macarrones. Ponga el bol con la mezcla en el estante. * Los números entre paréntesis muestran el peso para 2 porciones.	Estante
		2 porciones (28 oz)		
4	Bistec	10 oz	Condimente la carne con aceite de oliva, romero, tomillo y pimienta. Coloque la carne en el plato caliente. Coloque el plato caliente en el estante. Cuando escuche la señal sonora del horno, dé vuelta el filete y reinicie el horno.	Estante + Plato caliente

No.	Tipo de alimento	Cantidad	Instrucciones	Accesorio
5	Muslos	1 porción (3 c/u)	Enjuague los muslos y colóquelos directamente sobre el estante. Coloque el estante sobre el plato caliente. Cuando escuche la señal sonora del horno, dé vuelta los muslos y reinicie el horno.	Estante + Plato caliente
		2 porciones (6 c/u)		
6	Chuletas de cerdo deshuesadas	1 porción (4 oz)	Coloque las chuletas de cerdo sobre el estante. Coloque el estante sobre el plato caliente. Cuando escuche la señal sonora del horno, dé vuelta las chuletas de cerdo y reinicie el horno.	Estante + Plato caliente
		2 porciones (8 oz)		
7	Salchichas	1 porción (6 oz)	Coloque las salchichas en el plato caliente. Coloque el plato en el estante. Cuando escuche la señal sonora del horno, dé vuelta las salchichas y reinicie el horno.	Estante + Plato caliente
		2 porciones (11 oz)		
8	Rodaja de salmón	1 porción (5 oz)	Sazone el salmón con sal y pimienta. Coloque el lado de la piel hacia abajo sobre el plato caliente. Coloque el plato caliente en el estante. Cuando escuche la señal sonora del horno, dé vuelta las rodajas y reinicie el horno.	Estante + Plato caliente
		2 porciones (10 oz)		
9	Camarones frescos	2 porciones (4 oz)	Coloque los camarones sobre el plato de cerámica. Coloque el plato en el estante. Cuando escuche la señal sonora del horno, dé vuelta los camarones y reinicie el horno.	Estante + Plato caliente
		4 porciones (8 oz)		
10	Hash Browns congelados	2 porciones (2 c/u)	Coloque las croquetas de papa congeladas en un plato caliente aceitado. Coloque el plato en el estante. Cuando escuche la señal sonora del horno, dé vuelta las croquetas y reinicie el horno.	Estante + Plato caliente
		4 porciones (4 c/u)		
11	Pizza congelada	12 oz	Coloque la pizza en el estante.	Estante

No.	Tipo de alimento	Cantidad	Instrucciones	Accesorio
12	Trocitos de pollo congelados	1 porción (5 c/u)	Coloque los trozos de pollo sobre el plato caliente y luego coloque el plato caliente sobre el estante. Cuando escuche la señal sonora del horno, dé vuelta los trocitos y reinicie el horno.	Estante + Plato caliente
		2 porciones (10 c/u)		
13	Palitos de queso congelados	2 porciones (4 c/u)	Coloque los palitos de queso sobre el plato caliente. Coloque el plato en el estante.	Estante + Plato caliente
		4 porciones (8 c/u)		
14	Waffles congelados	2 porciones (2 c/u)	Coloque los waffles sobre el estante. Coloque el estante sobre el plato caliente. Cuando el horno emita una señal sonora, gírelos y reinicie el horno.	Estante + Plato caliente
		4 porciones (4 c/u)		
15	Tostadas de queso	2 porciones (2 c/u)	Coloque dos tostadas sobre el plato caliente. Coloque una rebanada de queso cheddar y 2.5 oz (70 g) de queso mozzarella rayado sobre cada tostada. Coloque el plato caliente en el estante.	Estante + Plato caliente
		4 porciones (4 c/u)		
16	Nachos	5 oz	Coloque las tortillas de maíz en el plato sin superponerlas. Espolvoréelas con queso en forma pareja. Coloque el plato caliente en el estante. Contenido: - 2 tazas de chips de tortilla - 1/3 taza de queso rayado	Estante + Plato caliente
17	Alitas de pollo congeladas	1 porción (4 c/u)	Coloque las alitas de pollo en el estante, luego coloque el estante sobre el plato caliente. Cuando escuche la señal sonora del horno, dé vuelta las alitas y reinicie el horno.	Estante + Plato caliente
		2 porciones (8 c/u)		



Guía de utensilios de cocina

Al cocinar alimentos en el horno de microondas, las microondas deben ser capaces de penetrar en los alimentos sin que sean reflejadas o absorbidas por el recipiente.

Por lo tanto, es importante utilizar utensilios que permitan que las microondas penetren los alimentos y a la vez sean seguros.

La siguiente tabla enumera diversos tipos de recipientes e indica si pueden utilizarse en un horno de microondas y cómo.

Utensilios de cocción recomendados

- **Boles y platos de vidrio y vidrio-cerámica:** Úselos para calentar o cocinar.
- **Envoltorio de plástico para microondas:** úselo para cubrir. Deje una pequeña abertura para que salga algo de vapor y evite colocarlo directamente sobre los alimentos.
- **Papel encerado:** Úselo como tapa para evitar que salpique.
- **Toallas y servilletas de papel:** Úselos para períodos cortos de calentamiento a baja temperatura. Absorben el exceso de humedad y evitan las salpicaduras. No utilice toallas de papel reciclado, que pueden contener metal y producir un incendio.
- **Platos y tazas de papel:** Úselos para períodos cortos de calentamiento a baja temperatura. No utilice papel reciclado, que puede contener metal y producir un incendio.
- **Termómetros:** Use solamente aquellos marcados "Microwave Safe" (Apto para microondas) y siga todas las indicaciones. Revise los alimentos en varios lugares. Los termómetros convencionales pueden usarse una vez que los alimentos han sido retirados del horno.

Elementos de uso limitado

- **Papel aluminio:** Use tiras angostas de papel de aluminio para evitar la sobrecocción de las áreas expuestas. Usar demasiado papel de aluminio puede dañar su horno, por lo tanto, tenga cuidado.
- **Cerámica, porcelana y cerámica de gres:** Úselas si están rotuladas "Microwave Safe" (Apto para microondas). Si no están rotuladas, pruébelas para asegurarse de que pueden usarse de manera segura. Nunca use recipientes con bordes metálicos.
- **Plástico:** Úselos si están rotulados "Microwave Safe" (Apto para microondas). Otros plásticos pueden derretirse.
- **Paja, mimbre y madera:** Úselos solo para calentar durante períodos breves, dado que son inflamables.

No recomendado

- **Frascos y botellas de vidrio:** el vidrio normal es demasiado delgado para usar en un microondas y puede romperse.
- **Bolsas de papel:** Estas constituyen un peligro de incendio, excepto las bolsas de palomitas de maíz que están diseñadas para ser usadas en hornos de microondas.
- **Platos y tazas de Styrofoam:** Pueden derretirse y dejar un residuo nocivo en los alimentos.
- **Recipientes de plástico para guardar alimentos y recipientes para alimentos:** Los recipientes, por ejemplo los envases de margarina, pueden derretirse en el horno de microondas.

Utensilios de prueba

Si no está seguro de si un recipiente es apto o no para microondas, puede realizar esta prueba:

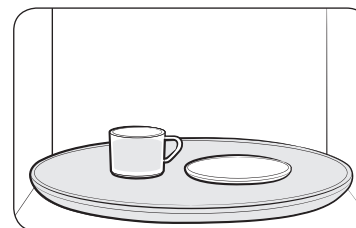

1. Llene una taza medidora de vidrio con agua y colóquela dentro del horno, junto al recipiente que desea probar.
2. Configure el microondas en 1 minuto con los botones **numéricos** y luego presione el botón **START (INICIO)**. Así se calentará el vidrio y el plato durante un minuto a potencia alta.

Cuando el microondas se detiene, el agua debe estar caliente y el recipiente que está probando debe estar frío.

Si el recipiente está caliente, entonces absorbe la energía de microondas y no es apto para usar en este horno.

Guía de cocción

La energía de microondas penetra verdaderamente en los alimentos y es atraída y absorbida por las moléculas de agua, los contenidos de grasa y azúcar de los alimentos. Las microondas provocan que las moléculas de los alimentos se muevan con rapidez. El movimiento veloz de estas moléculas crea fricción y el calor resultante cocina los alimentos.

Técnicas de cocción

Revolver

Revuelva alimentos como, por ejemplo, cazuelas y vegetales mientras los cocina para distribuir el calor uniformemente. Los alimentos en la parte exterior del recipiente absorben más energía y se calientan con mayor rapidez, por lo tanto, revuélvalos desde el exterior hasta el centro. El horno se apagará cuando usted abra la puerta para revolver sus alimentos.

Disposición

Disponga los alimentos, tales como presas de pollo o chuletas, de forma irregular con las partes más gruesas y carnosas hacia el exterior del plato giratorio, en donde pueden recibir más energía del microondas. Para evitar el exceso de cocción, coloque las partes delgadas o delicadas hacia el centro del plato giratorio.

Proteger

Proteja los alimentos con tiras angostas de papel de aluminio para evitar el exceso de cocción. Las áreas que requieren protección son las puntas de las alas de las aves, los extremos de las patas de aves y las esquinas de recipientes para hornear cuadrados. Use sólo pequeñas cantidades de papel de aluminio. Cantidades más grandes pueden dañar su horno.

Dar vuelta

Dé vuelta los alimentos en la etapa intermedia de la cocción para exponer todas las partes a la energía de microondas. Esto es de especial importancia para productos grandes como, por ejemplo, carnes asadas.

Dejar reposar

Los alimentos cocidos en el microondas acumulan calor interno y continúan cocinándose durante algunos minutos después de que el horno se detiene. Deje que los alimentos reposen para completar la cocción, en especial aquellos alimentos como, por ejemplo, carnes asadas y vegetales enteros. Las carnes asadas necesitan este tiempo para completar la cocción en el centro sin cocinar en exceso las áreas exteriores. Todos los líquidos como, por ejemplo, la sopa o el chocolate caliente, deben agitarse o revolverse cuando finaliza la cocción. Deje que los líquidos reposen un momento antes de servirlos. Cuando calienta alimentos para bebés, revuélvalos bien y controle la temperatura antes de servirlos.

Agregar humedad

La energía de microondas es atraída hacia las moléculas de agua. Los alimentos con un contenido de humedad irregular deben cubrirse o dejarse reposar de modo que el calor se disperse uniformemente. Agregue una pequeña cantidad de agua a los alimentos secos para ayudarlos a cocinarse.

Ventilación

Después de cubrir un recipiente con un envoltorio plástico, ventílelo al destapar un extremo para permitir que se libere el exceso de vapor.



Guía de cocción

Recomendaciones generales de cocción

- Los alimentos densos como, por ejemplo, papas, demoran más tiempo en calentarse que los alimentos más livianos. Los alimentos con una textura delicada deben calentarse a un nivel de potencia bajo para evitar que se endurezcan.
- El alto y el tipo de recipiente de cocción que utiliza puede afectar el tiempo de cocción. Cuando pruebe una receta nueva, use el tiempo de cocción mínimo y controle los alimentos de vez en cuando para evitar el exceso de cocción.
- Los alimentos con una piel no porosa, tales como las papas o las salchichas, deben pincharse para evitar que exploten.
- No se recomienda freír con aceite o grasa. La grasa y el aceite pueden hervir de repente y causar quemaduras graves.
- Algunos ingredientes se calientan más rápido que otros. Por ejemplo, la jalea dentro de una dona se calentará más que la dona. Recuérdelo para evitar quemaduras.
- No se recomienda el enlatado casero en el horno de microondas porque todas las bacterias nocivas pueden no ser destruidas por el proceso de calentamiento del microondas.
- Si bien las microondas no calientan los recipientes de cocción, el calor de los alimentos suele transferirse a dichos recipientes. Siempre use guantes protectores contra el calor cuando retire alimentos del microondas e indique a los niños que hagan lo mismo.
- No se recomienda hacer caramelo en el horno de microondas, ya que puede calentarse hasta llegar a temperaturas muy altas. Recuerde esto para evitar lesiones.

Guía para cocinar huevos en el microondas

- Nunca cocine huevos con cáscara y nunca caliente los huevos duros con la cáscara. Pueden explotar.
- Siempre perfora los huevos enteros para evitar que estallen.
- Cocine los huevos hasta que cuajen. Si se cocinaron de más, se endurecen.

Guía para cocinar verduras en el microondas

- Las verduras deben lavarse antes de cocinarlas. Por lo general, no se necesita agua adicional. Agregue alrededor de ¼ de taza de agua cuando cocine verduras densas tales como papas, zanahorias en cubos y judías verdes.
- Las verduras pequeñas (zanahorias rebanadas, arvejas, frijoles, etc.) se cocinan más rápido que las verduras más grandes.
- Las verduras enteras, tales como las papas, calabazas o mazorca, deben acomodarse en círculo en el plato giratorio antes de cocinarlas. Se cocinarán de manera más uniforme si se los da vuelta una vez transcurrida la mitad del tiempo de cocción.
- Siempre coloque las verduras como espárragos y brócoli con los extremos de los tallos apuntando hacia el borde del recipiente y las puntas hacia el centro.
- Cuando cocine verduras cortadas, siempre cubra el recipiente con una tapa o envoltorio plástico para microondas con ventilación.
- A las verduras enteras y con cáscara como, por ejemplo, las papas, la calabaza, la berenjena, etc., se les debe pinchar la cáscara en varios puntos antes de cocinarlas para evitar que exploten.
- Para una cocción más pareja, revuelva o reacomode las verduras enteras a la mitad del tiempo de cocción.
- Por lo general, cuanto más densa es la comida, mayor debe ser el tiempo de reposo. (El tiempo de reposo hace referencia al tiempo necesario para que los vegetales y los alimentos densos y grandes terminen de cocinarse una vez que salen del horno). Una patata al horno puede reposar en la mesada durante cinco minutos antes de que se complete la cocción, mientras que una fuente de arvejas puede servirse de inmediato.



Limpeza y mantenimiento de su horno de microondas

Mantener limpio su horno de microondas mejora su desempeño, previene reparaciones innecesarias y prolonga su vida útil.

Limpeza del exterior

Lo mejor es limpiar los derrames en la parte externa de su microondas no bien ocurren. Utilice un paño suave y tibio, agua con jabón. Enjuague y seque.

PRECAUCIÓN

No permita que el agua llegue a los orificios de ventilación. No utilice nunca productos abrasivos o solventes químicos, como amoníaco o alcohol, ya que pueden dañar el aspecto de su microondas.

ADVERTENCIA

Desenchufe el microondas antes de limpiarlo.

Limpeza debajo de su horno de microondas

Limpe periódicamente la grasa y el polvo en la parte inferior de su microondas utilizando una solución de agua tibia y detergente.

Limpeza del panel de control

Límpielo con un paño húmedo y séquelo bien. No utilice productos de limpieza en aerosol, grandes cantidades de agua y jabón ni objetos abrasivos o puntiagudos sobre el panel ya que puede dañarse fácilmente.

Limpeza de la puerta y las trabas de la misma

Siempre asegúrese de que las trabas de la puerta estén limpias y de que la puerta cierre adecuadamente. Tenga especial cuidado al limpiar las trabas de la puerta para asegurarse de que no se acumulen partículas que impidan que la puerta se cierre correctamente. Lave la puerta de vidrio con un detergente muy suave y agua. Asegúrese de utilizar un paño suave para evitar rayarla.

NOTA

Si se acumula vapor dentro o fuera de la puerta del horno, límpielo con un paño suave. Se puede acumular vapor cuando el horno funciona con mucha humedad y esto no indica una fuga del microondas de ninguna manera.

Limpeza del interior

PRECAUCIÓN

A fin de evitar lesiones, asegúrese de que el horno de microondas se haya enfriado antes de limpiarlo.

PRECAUCIÓN

Saque la charola de vidrio del horno cuando limpie el horno o la charola. Para evitar que la charola se rompa, manipúlala con cuidado y no la ponga en agua inmediatamente después de cocinar. Lave la charola con cuidado en agua jabonosa tibia o el en lavavajillas.

Limpeza del anillo y el plato giratorio.

Limpe los anillos giratorios periódicamente y lave el plato giratorio tanto como sea necesario. El plato giratorio puede lavarse perfectamente en el lavavajillas.



Limpeza y mantenimiento de su horno de microondas

Almacenamiento y reparación de su horno de microondas

Si debe guardar su horno de microondas durante un período corto o prolongado, escoja un lugar seco y sin polvo. El polvo y la humedad pueden afectar el funcionamiento de las piezas del microondas.

⚠ ADVERTENCIA

No repare, reemplace ni realice el mantenimiento de ninguna pieza de su microondas sin asistencia profesional. Llame únicamente a un técnico calificado para realizar reparaciones. Si el horno presenta fallas y requiere servicio técnico, o si tiene dudas sobre su funcionamiento, desenchufe el horno del tomacorriente y comuníquese con su centro de servicio técnico más cercano.

No utilice el horno si el microondas está dañado, en especial cuando la puerta o los sellos de las puertas estuvieran dañados o si la puerta no cerrara adecuadamente. Podría tratarse de una bisagra rota, una traba desgastada o de una cubierta deformada/doblada.

No retire el horno de su cubierta.

Este horno de microondas es únicamente para uso doméstico y no ha sido diseñado para un uso comercial.

Reemplazo de la luz de la cubierta/luz de noche

Al reemplazar la luz de la cubierta/luz de noche, asegúrese de usar guantes para evitar lesiones por el calor del foco.

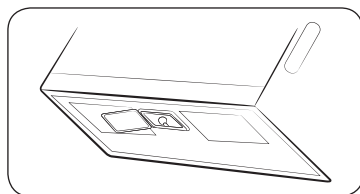

1. Desenchufe el horno o corte la electricidad de la fuente de alimentación principal.
2. Retire el tornillo de la cubierta de la luz y baje la tapa.
3. Desconecte los 2 conectores.
4. Retire los 2 tornillos que sujetan la placa de la lámpara LED.
5. Reemplace la placa de la lámpara LED.

📄 NOTA

Para adquirir una nueva placa de la lámpara LED, visite un centro de servicio técnico autorizado o llame al 1-800-SAMSUNG (726-7864).

Reemplazo de la luz del horno

Al reemplazar la luz del horno, asegúrese de usar guantes para evitar lesiones por el calor del foco.

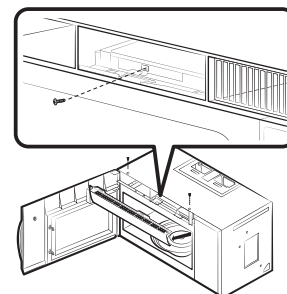

1. Desenchufe el horno o corte la electricidad de la fuente de alimentación principal.
2. Abra la puerta.
3. Retire los tornillos de montaje de la cubierta de ventilación (2 tornillos del medio).
4. Corra la rejilla de ventilación hacia la izquierda y retírela directamente.
5. Retire el filtro de carbón, si lo hubiere.
6. Retire el tornillo que sujeta la cubierta de la lámpara.
7. Retire el foco tirando hacia afuera suavemente.
8. Reemplace la bombilla por una lámpara halógena de 50 watts.
9. Vuelva a colocar el portabombilla.
10. Vuelva a colocar la tapa de la ventilación y los 2 tornillos.
11. Enchufe el horno o encienda la electricidad de la fuente de alimentación principal. Reajuste el reloj.

Limpeza y mantenimiento de su horno de microondas



Limpeza del filtro de grasa

Su horno de microondas cuenta con dos filtros de grasa metálicos reutilizables. Los filtros de grasa deben retirarse y limpiarse al menos una vez cada cuatro meses, o cuando sea necesario.

NOTA

Su horno de microondas tiene una función recordatoria de filtro. Consulte la página 13 para obtener más detalles.

ADVERTENCIA

Para evitar el riesgo de lesiones personales o de daños materiales, no encienda la campana del horno sin los filtros en su lugar.

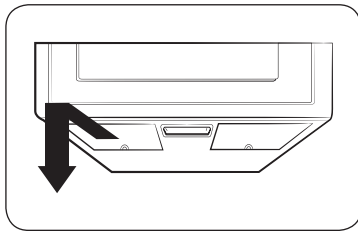

1. Para retirar el filtro, deslícelo hacia la izquierda (o derecha) usando la lengüeta.
2. Remoje el filtro de grasa en agua caliente con un detergente suave. Enjuáguelo bien y sacúdalo hasta que se seque. Al cepillar el filtro ligeramente, podrá quitar la suciedad incrustada.

ADVERTENCIA

No utilice amoníaco ni coloque el filtro de grasa dentro del horno de microondas. El aluminio se oscurecerá.

3. Para colocar nuevamente el filtro, deslícelo en la ranura del marco sobre la izquierda (o derecha), luego empujelo hacia arriba y hacia la derecha (o izquierda) para trabarlo.

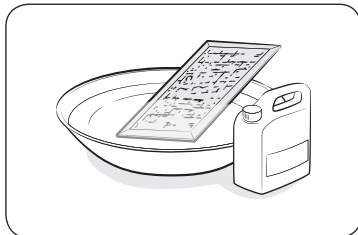

Reemplazo del filtro de carbón

Si su horno tiene ventilación hacia el interior, el filtro de carbón debe reemplazarse cada 6 a 12 meses, y más a menudo si es necesario. El filtro de carbón no puede limpiarse. Para solicitar un nuevo filtro de carbón, comuníquese con el Departamento de piezas en el 1-800-627-4368 o el distribuidor Samsung más cercano. También puede solicitar en línea en www.samsungparts.com

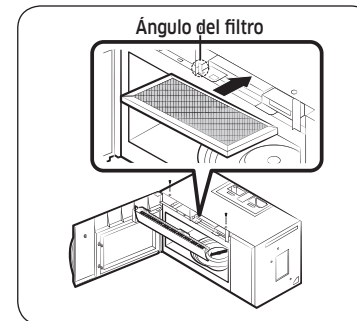
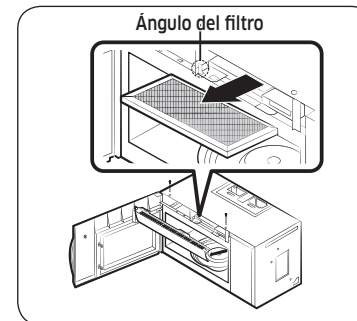

1. Desenchufe el horno o corte la electricidad de la fuente de alimentación principal.
2. Abra la puerta.
3. Retire los tornillos de montaje de la rejilla de ventilación (2 tornillos del medio).
4. Corra la rejilla de ventilación hacia la izquierda y retírela directamente.
5. Oprima el gancho y extraiga el filtro viejo.
6. Inserte un nuevo filtro de carbón en su lugar. El filtro debe quedar instalado en el ángulo que se muestra.
7. Vuelva a colocar la rejilla de ventilación y los 2 tornillos y cierre la puerta. Enchufe el horno o encienda la electricidad de la fuente de alimentación principal. Reajuste el reloj.

Resolución de problemas

Puntos de verificación

Si encuentra algún problema con el horno, verifique primero las siguientes tablas e intente poner en práctica las recomendaciones. Si el problema persiste, o si algún código de información sigue apareciendo en la pantalla, póngase en contacto con un centro de servicio local de Samsung.

Problema	Causa	Acción
General		
Los botones no se pueden presionar fácilmente.	Puede haber alguna sustancia extraña entre los botones.	Retire la sustancia extraña y vuelva a intentarlo.
	Para modelos táctiles: Humedad en el exterior.	Seque la humedad del exterior.
	El Seguro para niños está activado.	Desactive el Seguro para niños.
No se muestra la hora.	No se recibe corriente.	Asegúrese de que se reciba corriente. Confirme que el microondas esté enchufado. Controle los fusibles o el disyuntor.
	La función Eco (ahorro de energía) está activada.	Desactive la función Eco.
El horno no funciona.	No se recibe corriente.	Asegúrese de que se reciba corriente. Confirme que el microondas esté enchufado. Controle los fusibles o el disyuntor.
	La puerta está abierta.	Cierre la puerta y vuelva a intentarlo.
	Los mecanismos de seguridad de puerta abierta están cubiertos de alguna sustancia extraña.	Retire la sustancia extraña y vuelva a intentarlo.

Problema	Causa	Acción
El horno se detiene cuando está en funcionamiento.	El usuario abrió la puerta para dar vuelta el alimento.	Luego de dar vuelta el alimento, vuelva a presionar el botón START (INICIO) nuevamente para iniciar el funcionamiento.
La alimentación eléctrica se apaga durante el funcionamiento.	El horno estuvo funcionando durante demasiado tiempo.	Si el horno funcionó mucho tiempo, déjelo enfriar.
	El ventilador de enfriamiento no funciona.	Escuche el sonido del ventilador de enfriamiento.
	El horno intenta funcionar sin alimentos dentro.	Coloque alimentos en el horno.
	El horno no tiene suficiente espacio de ventilación.	Hay aberturas de entrada/salida de ventilación en la parte delantera y trasera del horno. Verifique la guía de instalación y asegúrese de que el microondas esté lo suficientemente alejado de las paredes y los gabinetes para contar con una ventilación adecuada.
El horno no recibe corriente.	Hay varios electrodomésticos o dispositivos enchufados en el mismo enchufe.	Desenchufe los demás electrodomésticos y dispositivos del enchufe.
	No se recibe corriente.	Asegúrese de que se reciba corriente. Confirme que el microondas esté enchufado. Controle los fusibles o el disyuntor.

Problema	Causa	Acción
Se produce un ruido como de un ligero estallido durante el funcionamiento y el horno no funciona.	Cocinar los alimentos en envases cubiertos o con tapa.	No cocine los alimentos en envases cerrados ni con tapa. El vapor que se expande de la cocción de los alimentos puede hacer que los recipientes exploten o las tapas salgan despedidas.
El exterior del horno se calienta demasiado durante el funcionamiento.	El horno no tiene suficiente espacio de ventilación.	Hay aberturas de entrada/salida de ventilación en la parte delantera y trasera del horno. Verifique la guía de instalación y asegúrese de que el microondas esté lo suficientemente alejado de las paredes y los gabinetes para contar con una ventilación adecuada.
	Hay objetos encima del horno.	Retire todos los objetos de encima del horno.
La puerta no se puede abrir fácilmente.	Hay restos de comida adheridos entre la puerta y el interior del horno.	Limpie la puerta del horno.
El horno no calienta.	El horno no funciona, se están cocinando demasiados alimentos o el recipiente es inadecuado.	Para hacer una verificación del horno, coloque una taza de agua en un recipiente apto para microondas y haga funcionar el microondas durante 1 o 2 minutos para verificar si el agua se calienta. Si el agua se calienta, reduzca la cantidad de alimentos y vuelva a iniciar la función. Utilice un recipiente de cocción con la base plana.

Problema	Causa	Acción
Calienta poco o muy despacio.	El horno no funciona, se están cocinando demasiados alimentos o el recipiente es inadecuado.	Para hacer una verificación del horno, coloque una taza de agua en un recipiente apto para microondas y haga funcionar el microondas durante 1 o 2 minutos para verificar si el agua se calienta. Si el agua se calienta, reduzca la cantidad de alimentos y vuelva a iniciar la función. Utilice un recipiente de cocción con la base plana.
La función de calentar no funciona.	El horno no funciona, se están calentando demasiados alimentos o el recipiente es inadecuado.	Para hacer una verificación del horno, coloque una taza de agua en un recipiente apto para microondas y haga funcionar el microondas durante 1 o 2 minutos para verificar si el agua se calienta. Si el agua se calienta, reduzca la cantidad de alimentos y vuelva a iniciar la función. Utilice un recipiente de cocción con la base plana.
La función de descongelar no funciona.	El horno no funciona, se están descongelando demasiados alimentos o el recipiente es inadecuado.	Para hacer una verificación del horno, coloque una taza de agua en un recipiente apto para microondas y haga funcionar el microondas durante 1 o 2 minutos para verificar si el agua se calienta. Si el agua se calienta, reduzca la cantidad de alimentos y vuelva a iniciar la función. Utilice un recipiente de cocción con la base plana.

Resolución de problemas

Problema	Causa	Acción
La luz interior es débil o no se enciende.	La puerta quedó abierta demasiado tiempo.	La luz interior puede apagarse automáticamente con la función Eco activada. Cierre y vuelva a abrir la puerta o presione el botón STOP/CLEAR (DETENER/ELIMINAR) .
	La luz interior está cubierta de alguna sustancia extraña.	Limpie el interior del horno y vuelva a intentarlo.
Se emite una señal sonora durante la cocción.	Si se está utilizando la función de cocción automática, la señal sonora indica que es hora de dar vuelta el alimento.	Luego de dar vuelta el alimento, vuelva a presionar el botón START (INICIO) para reiniciar el funcionamiento.
El horno no está nivelado.	El horno está instalado en una superficie irregular.	Instale el horno en una superficie plana y estable.
Se producen chispas durante la cocción.	Se están utilizando recipientes metálicos durante el proceso de cocción o descongelamiento.	No utilice recipientes de metal.
Cuando se enciende la alimentación, el horno comienza a funcionar inmediatamente.	La puerta no está cerrada completamente.	Cierre la puerta y vuelva a intentarlo.
Sale electricidad del horno.	La fuente de alimentación o el tomacorriente no tienen una conexión a tierra adecuada.	Conecte adecuadamente a tierra la alimentación y el tomacorriente.
Gotea agua.	Puede generarse agua o vapor a partir del proceso de cocción o descongelamiento, dependiendo del alimento. No es un defecto del horno.	Deje enfriar el horno y elimine el agua con una toalla seca.

Problema	Causa	Acción
Sale vapor a través de una grieta de la puerta.	Puede generarse agua o vapor a partir del proceso de cocción o descongelamiento, dependiendo del alimento. No es un defecto del horno.	Deje enfriar el horno y elimine el agua con una toalla seca.
Queda agua en el horno.	Puede generarse agua o vapor a partir del proceso de cocción o descongelamiento, dependiendo del alimento. No es un defecto del horno.	Deje enfriar el horno y elimine el agua con una toalla seca.
El brillo de la luz en el interior del horno varía.	Los cambios en el brillo de la luz reflejan los cambios en la salida de potencia. La salida de potencia cambia de acuerdo con las funciones en uso.	La salida de potencia cambia durante la cocción y no indica un mal funcionamiento.
Cuando termina la cocción, el ventilador de enfriamiento sigue funcionando.	Después de la cocción, el ventilador de enfriamiento continúa funcionando durante unos 3 minutos para ventilar el horno.	No es un defecto del horno.
Al presionar el botón START (INICIO) se activa el horno.	Esto ocurre cuando el horno no estaba funcionando.	El horno de microondas está diseñado para funcionar presionando el botón START (INICIO) cuando no estaba funcionando.

Problema	Causa	Acción
Plato giratorio		
El plato giratorio se desplaza o deja de dar vueltas.	No se colocó el anillo giratorio, o este no se encuentra en su lugar.	Instale el anillo giratorio adecuadamente y vuelva a intentarlo.
El plato giratorio se arrastra cuando da vueltas.	El anillo giratorio no está colocado en su lugar, hay demasiados alimentos o el recipiente es demasiado grande y toca la pared del horno de microondas.	Instale el anillo adecuadamente. Ajuste la cantidad de comida. No utilice recipientes que sean demasiado grandes.
El plato giratorio traquetea y hace ruido cuando da vueltas.	Hay restos de comida adheridos en la parte inferior del horno.	Retire los restos de comida adheridos en la parte inferior del horno.

Problema	Causa	Acción
Dorador		
Sale humo durante el funcionamiento.	Durante la operación inicial, sale humo de los elementos calentadores cuando se usa el horno por primera vez.	No es una falla del horno. Una vez que haya utilizado el horno 2 o 3 veces, debería detenerse.
	Hay restos de comida en los elementos calentadores.	Deje enfriar el horno y retire los restos de comida de los elementos calentadores.
	Los alimentos se encuentran demasiado cerca del dorador.	Durante la cocción, coloque los alimentos a una distancia adecuada del grill.
	Los alimentos no están preparados o dispuestos correctamente.	Disponga los alimentos de manera adecuada.



Apéndice

Códigos de información

Si el horno no funciona, puede aparecer un código de información en el visor. Consulte la siguiente tabla para conocer el código y siga las instrucciones.

Código	Descripción	Acción
C-10	El sensor de GAS está abierto.	Desenchufe el cable de alimentación del horno y comuníquese con el centro de servicios Samsung.
	El sensor de GAS está en cortocircuito.	
C-20	El sensor de temperatura está abierto.	
	El sensor de temperatura está en cortocircuito.	
C-F0	El microondas ha detectado una falla de las comunicaciones internas.	Desenchufe el cable de alimentación del horno y comuníquese con el centro de servicios Samsung.
C-F2	Un botón táctil funciona mal.	Presione Stop (Detener) y vuelva a presionar el botón.

Especificaciones

Modelo	ME21K7010DS/AA
Cavidad del horno	2.1 pies cúbicos
Controles	10 niveles de potencia e incluye descongelamiento
Temporizador	99 minutos, 99 segundos
Fuente de alimentación	120 VCA, 60 Hz
Consumo de potencia	1700 watts el microondas / 1700 watts la hornalla
Salida de potencia del microondas	1000 Vatios
Luz de la cubierta	Lámpara LED (2 C/U)
Luz del horno	Lámpara halógena de 50 watts
Dimensiones de la cavidad del horno (pulgadas)	22 1/8" (Ancho) x 10 13/16" (Alto) x 14 27/32" (Prof.)
Dimensiones exteriores (pulgadas)	29 7/8" (Ancho) x 16 15/16" (Alto) x 18 13/32" (Prof.)
Dimensiones de envío (pulgadas)	33 11/32" (Ancho) x 20 25/32" (Alto) x 19 3/8" (Prof.)
Peso neto/envío	59.1 lbs. / 69.4 lbs. (26.8 kg / 31.5 kg)



Garantía

Horno de microondas Samsung para instalar sobre la cocina

Garantía limitada al comprador original

El presente producto de la marca SAMSUNG, tal como lo provee y distribuye Samsung Electronics America, Inc. (SAMSUNG) y lo entrega como nuevo, en su embalaje de cartón original al comprador o consumidor original, está garantizado por SAMSUNG contra defectos de fabricación de los materiales y la mano de obra durante el período limitado de la garantía de:

UN (1) AÑO PARA LAS PIEZAS Y LA MANO DE OBRA, DIEZ (10) AÑOS PARA LAS PIEZAS DE LA GARANTÍA DEL MAGNETRÓN

Samsung le aplicará un cargo por reemplazar un accesorio o por reparar un defecto cosmético si el daño de la unidad o el daño/pérdida del accesorio es causado por el cliente. En esta cláusula se incluyen:

- Puerta, manija, panel exterior o panel de control abollados, rayados o rotos
- Bandeja, anillo guía giratorio, manguito de acoplamiento, filtro o estante de alambre rotos o perdidos

Las piezas sustituibles por el usuario se pueden enviar al cliente para la reparación de la unidad. Si es necesario, se puede enviar a un técnico para que efectúe el servicio.

La presente garantía limitada comienza en la fecha original de compra y es válida únicamente para productos comprados y usados en los Estados Unidos. Para recibir el servicio técnico de la garantía, el comprador debe comunicarse con SAMSUNG con el fin de que se determine el problema y los procedimientos del servicio. El servicio técnico de la garantía sólo puede ser prestado por un centro de servicio técnico autorizado de SAMSUNG. Se debe presentar la factura de compra original como prueba de compra a SAMSUNG o al servicio técnico autorizado de SAMSUNG.

SAMSUNG reparará el producto o lo reemplazará si no puede repararlo, a discreción y sin cargo tal como se establece en la presente garantía, con piezas o productos nuevos o reacondicionados si se comprueba que es defectuoso durante el período limitado de la garantía especificado anteriormente. Todas las piezas y los productos reemplazados pasan a ser propiedad de SAMSUNG y deben ser devueltos a SAMSUNG. Las piezas y los productos reemplazados asumen la garantía original que resta, o noventa (90) días, el período que sea el más prolongado.

Se brindarán servicios a domicilio durante el período de garantía de mano de obra sujeto a la disponibilidad dentro de los Estados Unidos contiguos. El servicio a domicilio no está disponible en todas las zonas. Para recibir servicio a domicilio, el producto debe estar despejado y accesible para el personal de servicio técnico. Si durante el servicio a domicilio, no puede completarse la reparación, puede ser necesario retirar, reparar y devolver el producto. En caso de que el servicio a domicilio no esté disponible, SAMSUNG podrá elegir, a nuestra discreción, proveer el transporte que escojamos de un centro de servicio SAMSUNG autorizado. De lo contrario, el transporte hacia y desde el Centro de Servicio Técnico SAMSUNG autorizado es responsabilidad del comprador.

La presente garantía limitada cubre defectos de fabricación de los materiales y la mano de obra encontrados durante el uso normal y doméstico de este producto y no será válida para lo siguiente, sin limitarse a ello: daños que ocurran durante el envío; entrega e instalación; aplicaciones y usos para los cuales el presente producto no fue destinado; producto o números de serie alterados; daño cosmético o acabado exterior; accidentes, abuso, descuido, incendio, inundación, caída de rayos, u otros casos fortuitos o de fuerza mayor; uso de productos, equipo, sistemas, utilidades, servicios, piezas, suministros, accesorios, aplicaciones, instalaciones, reparaciones, cableado externo o conectores no provistos ni autorizados por SAMSUNG que dañen este producto o que acarreen problemas en el servicio; voltaje de la línea eléctrica incorrecto, fluctuaciones y sobretensión; ajustes del cliente e incumplimiento de lo establecido en el manual de instrucciones, instrucciones de limpieza, mantenimiento y ambientales que están cubiertas y recomendadas en el manual de instrucciones; problemas causados por plagas; recalentamiento o exceso de cocción causado por el usuario; charola de vidrio o plato giratorio; menor potencia del magnetrón relacionada con el envejecimiento normal. SAMSUNG no garantiza el funcionamiento ininterrumpido o sin errores del producto.

Garantía

NO EXISTEN GARANTÍAS EXPRESAS, SALVO AQUELLAS ENUMERADAS Y DESCRITAS ANTERIORMENTE, Y NINGUNA GARANTÍA YA SEA EXPRESA O TÁCITA, INCLUIDA, AUNQUE NO EN CARÁCTER TAXATIVO, TODA GARANTÍA TÁCITA DE COMERCIABILIDAD O APTITUD PARA UN PROPÓSITO ESPECIAL, SE APLICARÁ DESPUÉS DE LOS PERÍODOS DE GARANTÍA ESTABLECIDOS MÁS ARRIBA, Y NINGUNA OTRA GARANTÍA EXPRESA O GARANTÍA OTORGADA POR PERSONA, COMPAÑÍA O CORPORACIÓN ALGUNA CON RESPECTO AL PRESENTE PRODUCTO REVESTIRÁ CARÁCTER VINCULANTE PARA SAMSUNG. SAMSUNG NO SERÁ RESPONSABLE POR PÉRDIDA DE INGRESOS O LUCRO CESANTE, IMPOSIBILIDAD DE GENERAR AHORROS U OBTENER OTROS BENEFICIOS, O CUALQUIER DAÑO DERIVADO DE CIRCUNSTANCIAS ESPECIALES, DAÑO IMPREVISTO O DERIVADO CAUSADO POR EL USO, USO INCORRECTO, O INCAPACIDAD PARA USAR EL PRESENTE PRODUCTO, INDEPENDIEMENTE DE LA TEORÍA LEGAL EN QUE SE FUNDE EL RECLAMO Y AUN CUANDO SE LE HAYA NOTIFICADO A SAMSUNG DE LA POSIBILIDAD DE TALES DAÑOS. NINGÚN RESARCIMIENTO DE NINGUNA ÍNDOLE CONTRA SAMSUNG SUPERARÁ EL MONTO DEL PRECIO DE COMPRA DEL PRODUCTO VENDIDO POR SAMSUNG Y CAUSANTE DEL PRESUNTO DAÑO. SIN LIMITAR LO PRECEDENTE, EL COMPRADOR ASUME TODO EL RIESGO Y LA RESPONSABILIDAD POR PÉRDIDA, DAÑO O LESIÓN AL COMPRADOR Y A LOS BIENES DEL COMPRADOR Y A TERCEROS Y A SUS BIENES DERIVADOS DEL USO, USO INCORRECTO O INCAPACIDAD PARA USAR EL PRESENTE PRODUCTO VENDIDO POR SAMSUNG, QUE NO HAYA SIDO OCASIONADO DIRECTAMENTE POR NEGLIGENCIA DE SAMSUNG. LA PRESENTE GARANTÍA LIMITADA NO SE EXTENDERÁ A NINGUNA PERSONA DISTINTA DEL COMPRADOR ORIGINAL DEL PRESENTE PRODUCTO, ES INTRANSFERIBLE Y ESTABLECE SU EXCLUSIVA REPARACIÓN.

Algunos Estados no permiten limitaciones en cuanto al plazo de una garantía implícita, o la exclusión o limitación de daños imprevistos o derivados, por lo tanto las limitaciones o exclusiones antedichas pueden no aplicarse en su caso. Esta garantía le otorga derechos legales específicos, y además puede tener otros derechos que varían según el estado en el que se encuentre.

Para recibir un servicio técnico de garantía, comuníquese con SAMSUNG al:

1-800-SAMSUNG (726-7864) o www.samsung.com/us/support (English)

www.samsung.com/ca_fr/support (French)

Notas



Scan this with your smartphone

Escanee el código QR* o visite
www.samsung.com/spsn
para ver videos instructivos
útiles y programas en vivo

* Requiere la instalación de un lector en su teléfono
inteligente

Tenga en cuenta que la garantía de Samsung NO cubre las llamadas de servicio para explicar el funcionamiento del producto, corregir una instalación inadecuada o realizar tareas de limpieza o mantenimiento.

¿TIENE PREGUNTAS O COMENTARIOS?

PAÍS	LLAME AL	O VISÍTENOS EN LÍNEA EN
U.S.A Consumer Electronics	1-800-SAMSUNG (726-7864)	www.samsung.com/us/support
CANADA	1-800-SAMSUNG (726-7864)	www.samsung.com/ca/support (English) www.samsung.com/ca_fr/support (French)

DE68-000000-00