

Installation Instructions

Over The Range Microwave Oven

BEFORE YOU BEGIN (Read these instructions completely and carefully.)

IMPORTANT Save these instructions for local inspector's use.

IMPORTANT Observe all governing codes and ordinances.

- **Note to Installer** - Be sure to leave these instructions with the Consumer.
- **Note to Consumer** - Keep these instructions for future reference.
- **Skill level** - Installation of this appliance requires basic mechanical and electrical skills.
- Proper installation is the responsibility of the installer.
- Product failure due to improper installation is not covered under the Warranty.

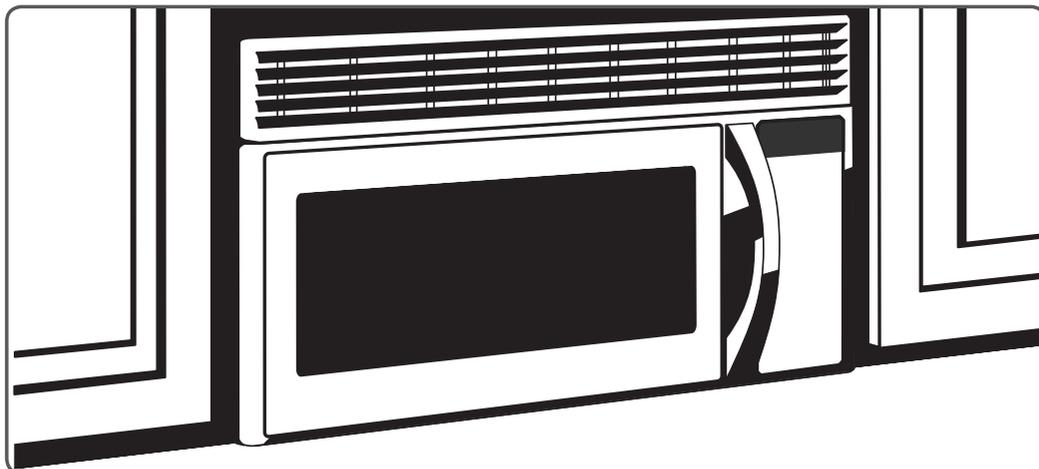

READ CAREFULLY. KEEP THESE INSTRUCTIONS.

Contents

General information

Important safety instructions	3
Electrical requirements.	3
Hood exhaust	4
Damage - Shipment/Installation.	6
Parts included.	6
Tools you will need	7
Mounting space.	7

Step-by-step installation guide

1. Placement of the mounting plate	8
A. Removing the microwave oven from the carton/Removing the mounting plate	8
B. Finding the wall studs.	8
C. Determining wall plate location under your cabinet.	9
D. Aligning the wall plate.	10
2. Installation types (choose A, B or C)	11
A. Outside top exhaust (vertical duct)	12
A1. Attach the mounting plate to the wall	12
A2. Use top cabinet template for preparation of top cabinet.	12
A3. Installation procedure for exhaust adaptor and proper damper operation check	13
A4. Mount the microwave oven	13
A5. Adjust the exhaust adaptor	14
A6. Connecting ductwork.	14
B. Recirculating (non-vented ductless)	15
B1. Attach the mounting plate to the wall	15
B2. Use top cabinet template for preparation of top cabinet.	15
B3. Adapting microwave blower for recirculation.	16
B4. Mount the microwave oven	17
B5. Installing the charcoal filter	18
C. Outside back exhaust (horizontal duct)	19
C1. Preparing the rear wall for outside back exhaust	19
C2. Attach the mounting plate to the wall	20
C3. Use top cabinet template for preparation of top cabinet.	20
C4. Adapting microwave blower for outside back exhaust	20
C5. Mount the microwave oven	22
Before you use your microwave	23

IMPORTANT SAFETY INSTRUCTIONS

This product requires a three-prong grounded outlet. The installer must perform a ground continuity check on the power outlet box before beginning the installation to insure that the outlet box is properly grounded. If not properly grounded, or if the outlet box does not meet electrical requirements noted (under ELECTRICAL REQUIREMENTS), a qualified electrician should be employed to correct any deficiencies.

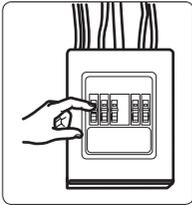

CAUTION: For personal safety, remove house fuse or open circuit breaker before beginning installation to avoid severe or fatal shock injury.

CAUTION: For personal safety, the mounting surface must be capable of supporting the cabinet load, in addition to the added weight of this 63–85 pound product, plus additional oven loads of up to 50 pounds or a total weight of 113–135 pounds.

CAUTION: For personal safety, this product cannot be installed in cabinet arrangements such as an island or a peninsula. It must be mounted to BOTH a top cabinet AND a wall.

NOTE: For easier installation and personal safety, it is recommended that two people install this product.

IMPORTANT – PLEASE READ CAREFULLY. FOR PERSONAL SAFETY, THIS APPLIANCE MUST BE PROPERLY GROUNDED TO AVOID SEVERE OR FATAL SHOCK.



The power cord of this appliance is equipped with a three-prong (grounding) plug which mates with a standard three-prong (grounding) wall receptacle to minimize the possibility of electric shock hazard from this appliance.

You should have the wall receptacle and circuit checked by a qualified electrician to make sure the receptacle is properly grounded.

Where a standard two-prong wall receptacle is encountered, it is very important to have it replaced with a properly grounded three-prong wall receptacle, installed by a qualified electrician.

DO NOT, UNDER ANY CIRCUMSTANCES, CUT, DEFORM OR REMOVE ANY OF THE PRONGS FROM THE POWER CORD. DO NOT USE WITH AN EXTENSION CORD.

ELECTRICAL REQUIREMENTS

Product rating is 120 volts AC, 60 Hertz, 13 amps and 1.5 kilowatts. This product must be connected to a supply circuit of the proper voltage and frequency. Wire size must conform to the requirements of the National Electrical Code or the prevailing local code for this kilowatt rating. The power supply cord and plug should be brought to a separate branch circuit single grounded outlet of at least 15 A and max of 20 A. The outlet box should be located in the cabinet above the microwave oven. The outlet box and supply circuit should be installed by a qualified electrician and conform to the National Electrical Code or the prevailing local code.

General information

HOOD EXHAUST

NOTE: Read these next two pages only if you plan to vent your exhaust to the outside. If you plan to recirculate the air back into the room, proceed to page 11.

OUTSIDE TOP EXHAUST (EXAMPLE ONLY)

The following chart contains an example of one possible ductwork installation.



DUCT PIECES		EQUIVALENT LENGTH	x	NUMBER USED	=	EQUIVALENT LENGTH	
	Roof Cap	24 ft.	x	(1)	=	24 ft.	
	12 Ft. Straight Duct (6" Round)	12 ft.	x	(1)	=	12 ft.	
	Rectangular-to-Round Transition Adaptor*	5 ft.	x	(1)	=	5 ft.	
Equivalent lengths of duct pieces are based on actual tests and reflect requirements for good venting performance with any vent hood.					Total Length	=	41 ft.

* **IMPORTANT:** If a rectangular-to-round transition adaptor is used, the bottom corners of the damper will have to be cut to fit, using the tin snips, in order to allow free movement of the damper.

OUTSIDE BACK EXHAUST (EXAMPLE ONLY)

The following chart contains an example of one possible ductwork installation.

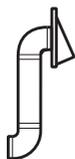

DUCT PIECES		EQUIVALENT LENGTH	x	NUMBER USED	=	EQUIVALENT LENGTH	
	Wall Cap	40 ft.	x	(1)	=	40 ft.	
	3 Ft. Straight Duct (3/4" x 10" Rectangular)	3 ft.	x	(1)	=	3 ft.	
	90° Elbow	10 ft.	x	(2)	=	20 ft.	
Equivalent lengths of duct pieces are based on actual tests and reflect requirements for good venting performance with any vent hood.					Total Length	=	63 ft.

NOTE: For back exhaust, care should be taken to align exhaust with space between studs, or wall should be prepared at the time it is constructed by leaving enough space between the wall studs to accommodate exhaust.

NOTE: If you need to install ducts, note that the total duct length of 3/4" x 10" rectangular or 6" diameter round duct should not exceed 140 equivalent feet.

Outside ventilation requires a HOOD EXHAUST DUCT. Read the following carefully.

NOTE: It is important that venting be installed using the most direct route and with as few elbows as possible. This ensures clear venting of exhaust and helps prevent blockages. **Also, make sure dampers swing freely and nothing is blocking the ducts.**

Exhaust connection:

The hood exhaust has been designed to mate with a standard 3/4" x 10" rectangular duct.

If a round duct is required, a rectangular-to-round transition adaptor must be used. **Do not use less than a 6" diameter duct.**

Maximum duct length:

For satisfactory air movement, the total duct length of 3/4" x 10" rectangular or 6" diameter round duct should not exceed 140 equivalent feet.

Elbows, transitions, wall and roof caps, etc.,

present additional resistance to airflow and are equivalent to a section of straight duct which is longer than their actual physical size. When calculating the total duct length, add the equivalent lengths of all transitions and adaptors plus the length of all straight duct sections. The chart below shows you how to calculate total equivalent ductwork length using the equivalent length in feet of some typical ducts.

DUCT PIECES		EQUIVALENT LENGTH	x	NUMBER USED	=	EQUIVALENT LENGTH
	Rectangular-to-Round Transition Adaptor*	5 ft.	x	()	=	ft.
	Wall Cap	40 ft.	x	()	=	ft.
	90° Elbow	10 ft.	x	()	=	ft.
	45° Elbow	5 ft.	x	()	=	ft.
	90° Elbow	25 ft.	x	()	=	ft.
	45° Elbow	5 ft.	x	()	=	ft.
	Roof Cap	24 ft.	x	()	=	ft.
	Straight Duct 6" Round or 3/4" x 10" Rectangular	1 ft.	x	()	=	ft.
Total Ductwork					=	ft.



* **IMPORTANT:** If a rectangular-to-round transition adaptor is used, the bottom corners of the damper will have to be cut to fit, using tin snips, in order to allow free movement of the damper.

Equivalent lengths of duct pieces are based on actual tests and reflect the requirements for good venting performance with any vent hood.

General information

DAMAGE - SHIPMENT/INSTALLATION

- **If the unit is damaged in shipment**, return the unit to the store in which it was bought for repair or replacement.
- **If the unit is damaged by the customer**, repair or replacement is the responsibility of the customer.
- **If the unit is damaged by the installer** (if other than the customer), repair or replacement must be made by arrangement between the customer and installer.

PARTS INCLUDED

HARDWARE PACKET

	PART	QUANTITY
	Wood Screws (1/4" x 2")	1
	Toggle Bolts (and wing nuts) (9/16" x 3")	2
	Self-aligning Machine Screws (1/4" - 28 x 3 1/4")	2

You will find the installation hardware contained in a packet with the unit. Check to make sure you have all these parts.

NOTE: Some extra parts are included.

ADDITIONAL PARTS

	PART	QUANTITY
	Top Cabinet Template	1
	Rear Wall Template	1
	Installation Instructions	1
	Separately Packed Grease Filter	2
	Exhaust adaptor	1

TOOLS YOU WILL NEED

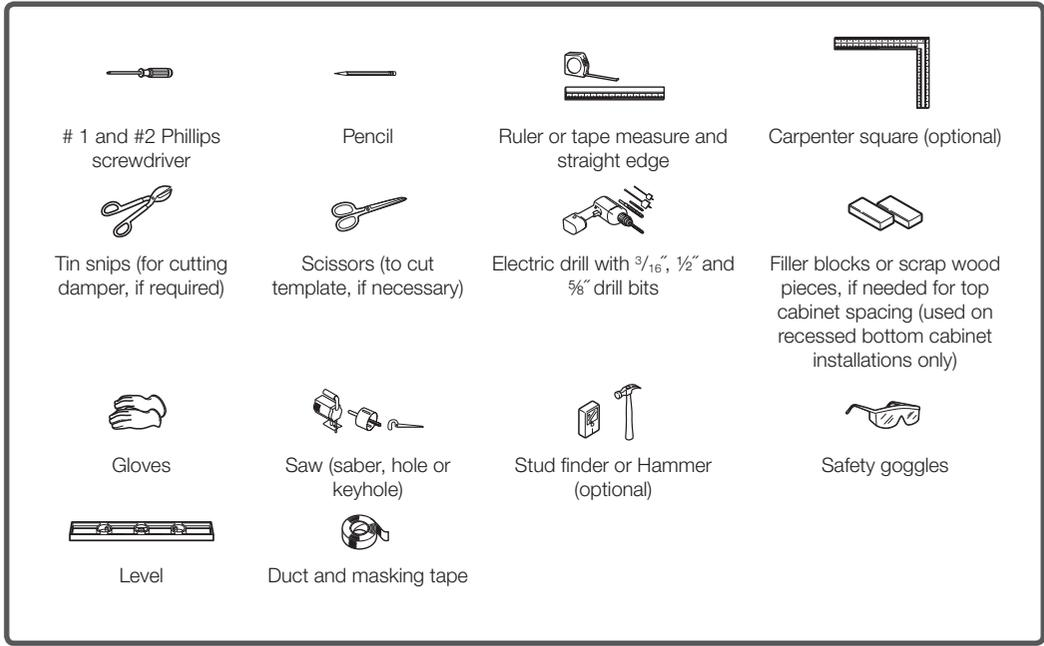

MOUNTING SPACE

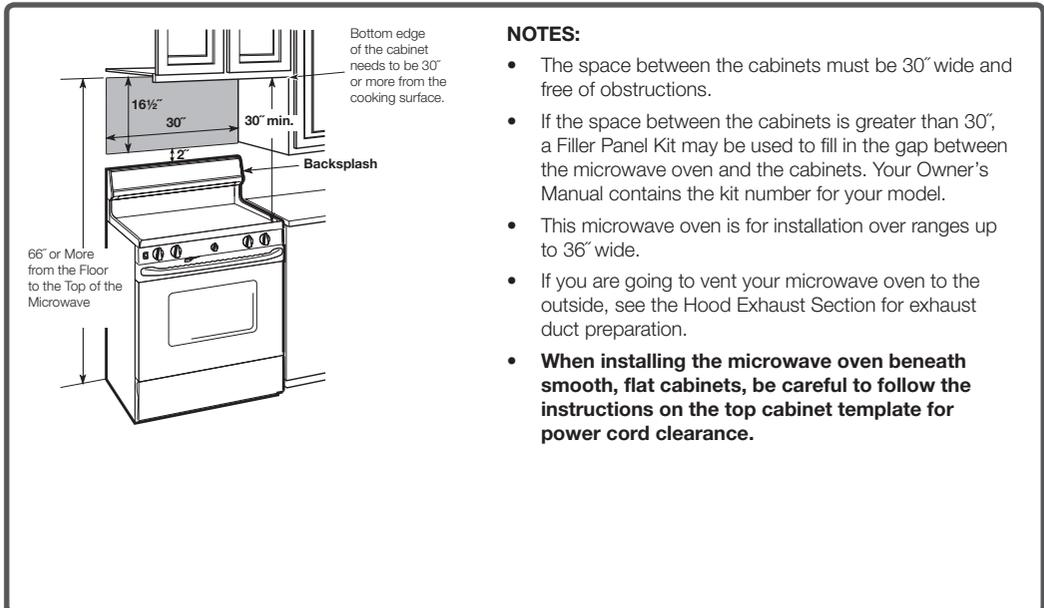

Step-by-step installation guide

1. PLACEMENT OF THE MOUNTING PLATE

A. REMOVING THE MICROWAVE OVEN FROM THE CARTON/REMOVING THE MOUNTING PLATE

1. Remove the installation instructions, Exhaust adaptor, filters, glass tray, and the small hardware bag. Do not remove the Styrofoam protecting the front of the oven.
2. Fold back all 4 carton flaps fully against carton sides. Then carefully roll the oven and carton over onto the top side. The oven should be resting in the Styrofoam.

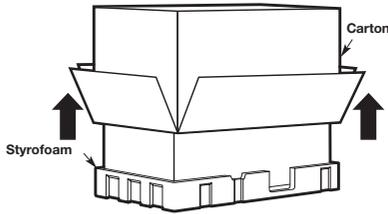

3. Pull the carton up and off the oven.
4. Remove and properly discard plastic bags.

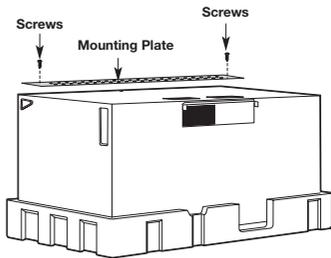

5. Remove the 2 screws from the mounting plate. This plate will be used as the rear wall template and for mounting.

NOTE: You will have to reuse two screws in original location of outcase after removing mounting plate.

B. FINDING THE WALL STUDS

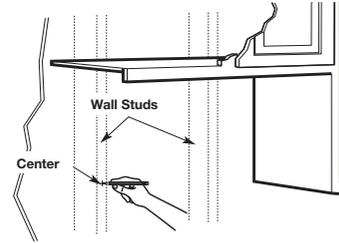

1. Find the studs using one of the following methods:

A. Stud finder—a magnetic device which locates nails.

OR

B. Use a hammer to tap lightly across the mounting surface to find a solid sound. This will indicate a stud location.

2. After locating the stud(s), find the center by probing the wall with a small nail to find the edges of the stud. Then place a mark halfway between the edges. The center of any adjacent studs should be 16" or 24" from this mark.
3. Draw a line down the center of the studs.

THE MICROWAVE MUST BE CONNECTED TO AT LEAST ONE WALL STUD.

Step-by-step installation guide

C. DETERMINING WALL PLATE LOCATION UNDER YOUR CABINET

Plate position – beneath flat bottom cabinet.

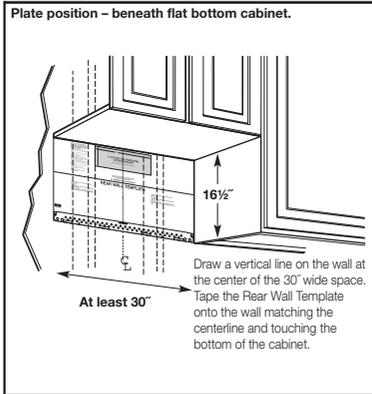

Plate position – beneath framed recessed cabinet bottom.

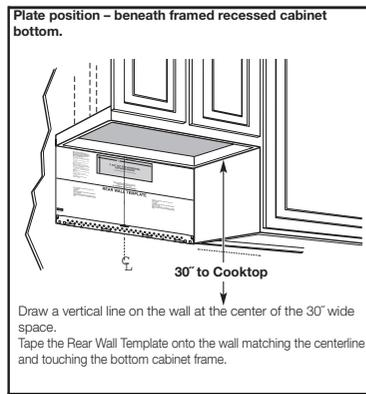
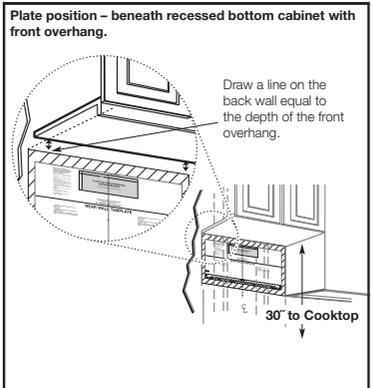

Plate position – beneath recessed bottom cabinet with front overhang.



Your cabinets may have decorative trim that interferes with the microwave installation. Remove the decorative trim to install the microwave properly and to make it level.

THE MICROWAVE MUST BE LEVEL.

Use a level to make sure the cabinet bottom is level.

If the cabinets have a front overhang only, with no back or side frame, install the mounting plate down the same distance as the front overhang depth. This will keep the microwave level.

1. Measure the inside depth of the front overhang.
2. Draw a horizontal line on the back wall an equal distance below the cabinet bottom as the inside depth of the front overhang.
3. For this type of installation with front overhang only, align the mounting tabs with this horizontal line, not touching the cabinet bottom as described in Step D.

Step-by-step installation guide

D. ALIGNING THE WALL PLATE

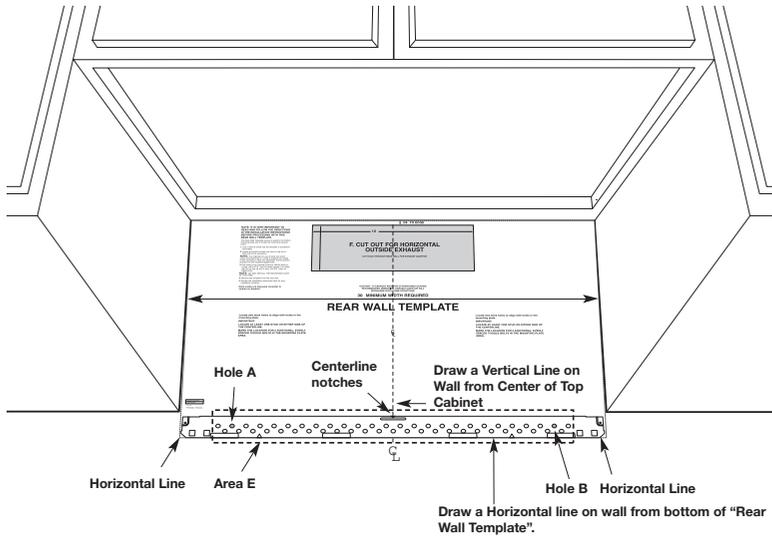

CAUTION: Wear gloves to avoid cutting fingers on sharp edges.

1. Draw a Vertical line on the wall at the center of the 30" wide space.
2. Draw a Horizontal line on the wall at the bottom of the "Rear Wall Template".
3. Drill $\frac{5}{8}$ " holes for toggle bolts on 3 locations (Hole A, Hole B, Hole C) but if the location of hole is same as that of stud, drill a $\frac{3}{16}$ " hole for wood screw. In other words, toggle bolt can not be used to the location of stud.

NOTE: DO NOT MOUNT THE PLATE AT THIS TIME.

NOTE: Holes A, B and C are inside area E. If none of A, B and C is in a stud, find a stud somewhere in area E and draw a forth circle to line up with the stud. It is important to use **at least one wood screw mounted firmly in a stud** to support the weight of the microwave. **Set the mounting plate aside.**

Step-by-step installation guide

2. INSTALLATION TYPES (CHOOSE A, B OR C)

This microwave oven is compatible with the following three types of ventilation:

- A. Outside Top Exhaust (Vertical Duct)**
- B. Recirculating (Non-Vented Ductless)**
- C. Outside Back Exhaust (Horizontal Duct)**

NOTE: This microwave is shipped assembled for Outside Top Exhaust (except for non-vented models). Select the type of ventilation required for your installation and proceed to that section.

A. OUTSIDE TOP EXHAUST (VERTICAL DUCT)

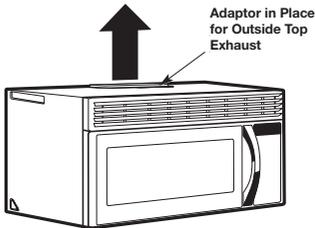

See page 12

B. RECIRCULATING (NON-VENTED DUCTLESS)



See page 15

C. OUTSIDE BACK EXHAUST (HORIZONTAL DUCT)



See page 19

Step-by-step installation guide

A. OUTSIDE TOP EXHAUST (VERTICAL DUCT)

INSTALLATION OVERVIEW

- A1. Attach Mounting Plate to Wall
- A2. Prepare Top Cabinet
- A3. Mount the Microwave Oven
- A4. Adjust the Exhaust Adaptor
- A5. Connecting Ductwork

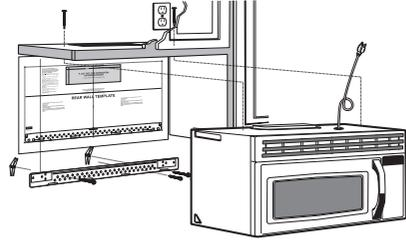

A1. ATTACH THE MOUNTING PLATE TO THE WALL

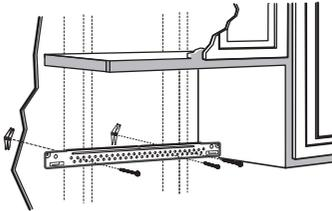

Attach the plate to the wall using toggle bolts. At least one wood screw must be used to attach the plate to a wall stud.

1. Remove the toggle wings from the bolts.
2. Insert the bolts into the mounting plate through the holes designated to go into drywall, and then reattach the toggle wings to $\frac{3}{4}$ " onto each bolt.

To use toggle bolts:

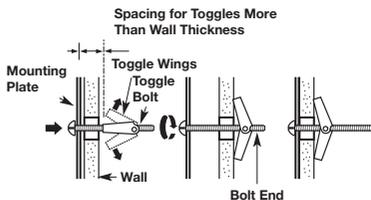

3. Place the mounting plate against the wall and insert the toggle wings into the holes in the wall to mount the plate.

NOTE: Before tightening toggle bolts and wood screw, make sure the tabs on the mounting plate touch the bottom of the cabinet when pushed flush against the wall and that the plate is properly centered under the cabinet.

CAUTION: Be careful to avoid pinching your fingers between the back of the mounting plate and the wall.

4. Tighten all bolts. Pull the plate away from the wall to help tighten the bolts.

A2. USE TOP CABINET TEMPLATE FOR PREPARATION OF TOP CABINET

You need to drill holes for the top support screws, a hole large enough for the power cord to fit through, and a cutout large enough for the exhaust adaptor.

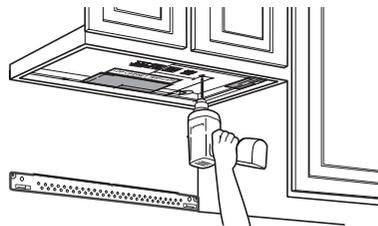

- Read the instructions on the TOP CABINET TEMPLATE.
- Tape it underneath the top cabinet.
- Drill the holes, following the instructions on the TOP CABINET TEMPLATE.

CAUTION: Wear safety goggles when drilling holes in the cabinet bottom.

Step-by-step installation guide

A3. INSTALLATION PROCEDURE FOR EXHAUST ADAPTOR AND PROPER DAMPER OPERATION CHECK

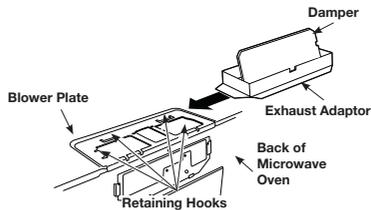

- Read the instructions on the TOP CABINET TEMPLATE.
- Tape it underneath the top cabinet.
- Drill the holes, following the instructions on the TOP CABINET TEMPLATE.

CAUTION: Wear safety goggles when drilling holes in the cabinet bottom.

A4. MOUNT THE MICROWAVE OVEN



FOR EASIER INSTALLATION AND PERSONAL SAFETY, WE RECOMMEND THAT TWO PEOPLE INSTALL THIS MICROWAVE OVEN.

IMPORTANT: Do not grip or use the handle during installation.

NOTE: If your cabinet is metal, use the nylon grommet around the power cord hole to prevent cutting of the cord.

NOTE: We recommend using filler blocks if the cabinet front hangs below the cabinet bottom shelf.

IMPORTANT: If filler blocks are not used, case damage may occur from over tightening screws.

NOTE: When mounting the microwave oven, thread power cord through hole in bottom of top cabinet. Keep it tight throughout Steps 1-3. Do not pinch cord or lift oven by pulling cord.

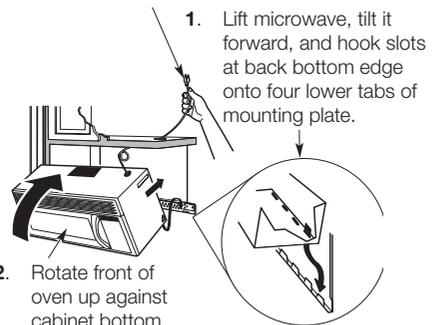

1. Lift microwave, tilt it forward, and hook slots at back bottom edge onto four lower tabs of mounting plate.
2. Rotate front of oven up against cabinet bottom.
3. Insert a self-aligning screw through the top center cabinet hole. Temporarily secure the oven by turning the screw at least **two full turns** after the threads have engaged. (It will be completely tightened later.) **Be sure to keep power cord tight. Be careful not to pinch the cord, especially when mounting flush to bottom of cabinet.**

Step-by-step installation guide

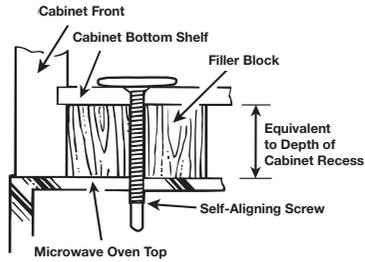

4. Attach the microwave oven to the top cabinet.
5. Insert 2 self-aligning screws through outer top cabinet holes. Turn two full turns on each screw.

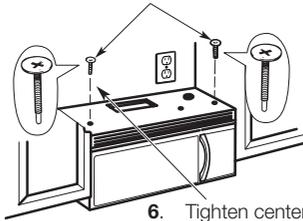

6. Tighten center screw completely.

7. Tighten the outer two screws to the top of the microwave oven. (While tightening screws, hold the microwave oven in place against the wall and the top cabinet.)

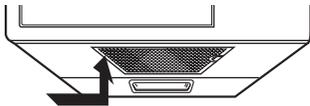

8. Install grease filter. See the Owner's Manual packed with the microwave.

A5. ADJUST THE EXHAUST ADAPTOR

Open the top cabinet and adjust the exhaust adaptor to connect to the house duct.

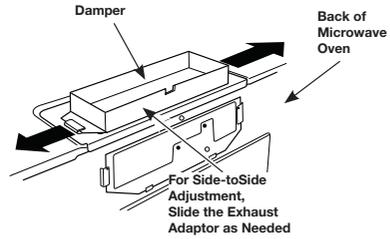

A6. CONNECTING DUCTWORK

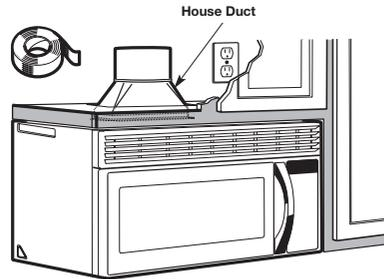

1. Extend the house duct down to connect to the exhaust adaptor.
2. Seal exhaust duct joints using duct tape.

Step-by-step installation guide

B. RECIRCULATING (NON-VENTED DUCTLESS)

INSTALLATION OVERVIEW

- B1.** Attach Mounting Plate to Wall
- B2.** Prepare Top Cabinet
- B3.** Adjust Blower
- B4.** Mount Microwave Oven
- B5.** Install Charcoal Filter

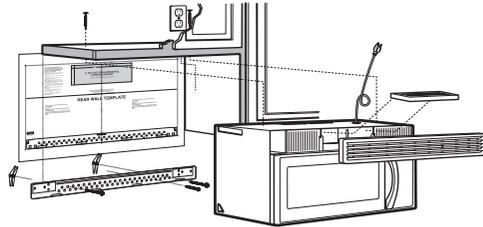

B1. ATTACH THE MOUNTING PLATE TO THE WALL

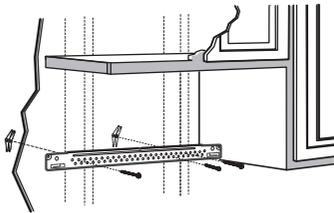

Attach the plate to the wall using toggle bolts. At least one wood screw must be used to attach the plate to a wall stud.

1. Remove the toggle wings from the bolts.
2. Insert the bolts into the mounting plate through the holes designated to go into drywall, and then reattach the toggle wings to $\frac{3}{4}$ " onto each bolt.

To use toggle bolts:

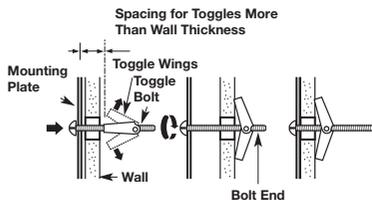

3. Place the mounting plate against the wall and insert the toggle wings into the holes in the wall to mount the plate.

NOTE: Before tightening toggle bolts and wood screw, make sure the tabs on the mounting plate touch the bottom of the cabinet when pushed flush against the wall and that the plate is properly centered under the cabinet.

CAUTION: Be careful to avoid pinching your fingers between the back of the mounting plate and the wall.

4. Tighten all bolts. Pull the plate away from the wall to help tighten the bolts.

B2. USE TOP CABINET TEMPLATE FOR PREPARATION OF TOP CABINET

You need to drill holes for the top support screws and a hole large enough for the power cord to fit through.

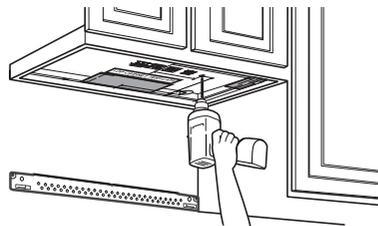

- Read the instructions on the TOP CABINET TEMPLATE.
- Tape it underneath the top cabinet.
- Drill the holes, following the instructions on the TOP CABINET TEMPLATE.

CAUTION: Wear safety goggles when drilling holes in the cabinet bottom.

Step-by-step installation guide

B3. ADAPTING MICROWAVE BLOWER FOR RECIRCULATION

1. Remove and save screw that holds blower plate to microwave.
2. Lift up the blower plate.

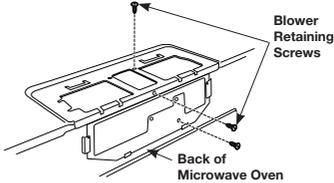

NOTE: The exhaust adaptor with damper is not needed for recirculating models. You may want to save them for possible future use.

3. Carefully pull out the blower unit. The wires will extend far enough to allow you to adjust the blower unit.

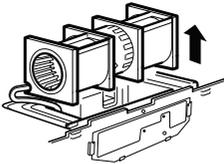

CAUTION: Do not touch blade of blower for preventing crack and break. Hold outer case when the blower pull out or back into.

4. Roll the blower unit 90° so that fan blade openings are facing toward the front of the microwave.

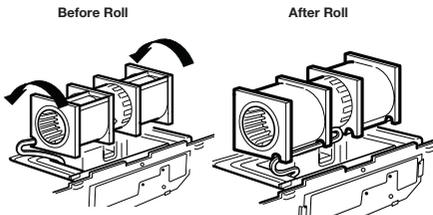

5. Place the blower unit back into the opening.

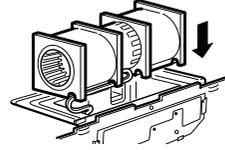

CAUTION: Do not pull or stretch the blower unit wiring. Make sure the wires are not pinched.

6. Remove the metal vent fan cover on the back of the microwave by sliding it up.

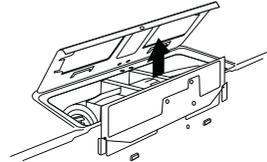

7. Close the blower door. Slide blower shield onto the top of the blower door opening.

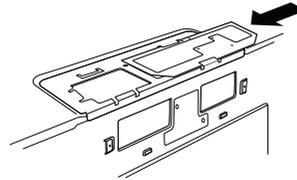

8. Secure the blower to the microwave using the blower retaining screws from Step 1.

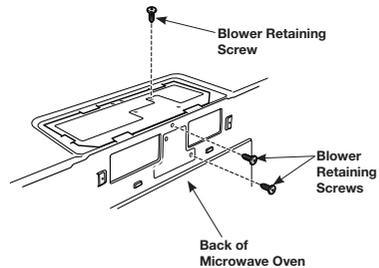

Step-by-step installation guide

B4. MOUNT THE MICROWAVE OVEN



FOR EASIER INSTALLATION AND PERSONAL SAFETY, WE RECOMMEND THAT TWO PEOPLE INSTALL THIS MICROWAVE OVEN.

IMPORTANT: Do not grip or use the handle during installation.

NOTE: If your cabinet is metal, use the nylon grommet around the power cord hole to prevent cutting of the cord.

NOTE: We recommend using filler blocks if the cabinet front hangs below the cabinet bottom shelf.

IMPORTANT: If filler blocks are not used, case damage may occur from over tightening screws.

NOTE: When mounting the microwave oven, thread power cord through hole in bottom of top cabinet. Keep it tight throughout Steps 1-3. Do not pinch cord or lift oven by pulling cord.

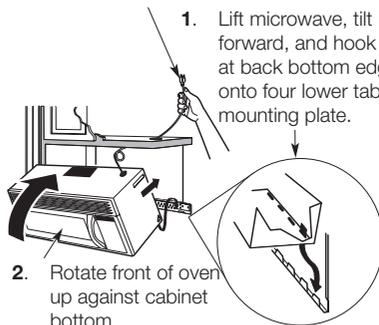

1. Lift microwave, tilt it forward, and hook slots at back bottom edge onto four lower tabs of mounting plate.
2. Rotate front of oven up against cabinet bottom.
3. Insert a self-aligning screw through the top center cabinet hole. Temporarily secure the oven by turning the screw at least **two full turns** after the threads have engaged. (It will be completely tightened later.) **Be sure to keep power cord tight. Be careful not to pinch the cord, especially when mounting flush to bottom of cabinet.**

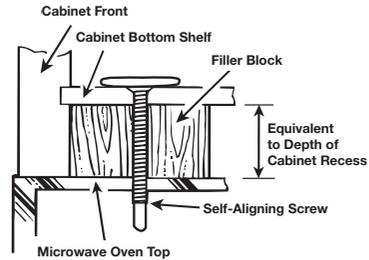

4. Attach the microwave oven to the top cabinet.

5. Insert 2 self-aligning screws through outer top cabinet holes. Turn two full turns on each screw.

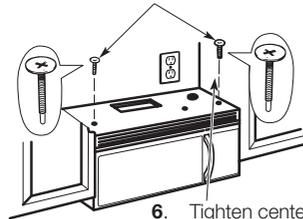

6. Tighten center screw completely.

7. Tighten the outer two screws to the top of the microwave oven. (While tightening screws, hold the microwave oven in place against the wall and the top cabinet.)

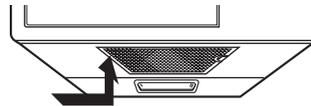

8. Install grease filter. See the Owner's Manual packed with the microwave.

Step-by-step installation guide

B5. INSTALLING THE CHARCOAL FILTER

1. Remove screws on top of grille using a #1 Phillips screwdriver.
2. Open the door.
3. Remove the grille.
 - After push left, Pull the straight off.

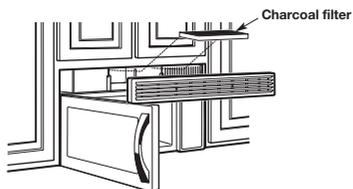

4. Install the charcoal filter. When properly installed, the wire mesh of the filter should be visible from the front.
5. Reinstall the grille and the screws.
6. Close the door.

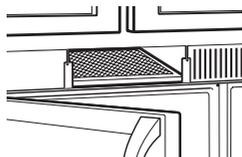

Insert mesh-side up

Step-by-step installation guide

C. OUTSIDE BACK EXHAUST (HORIZONTAL DUCT)

INSTALLATION OVERVIEW

- C1.** Prepare Rear Wall
- C2.** Attach Mounting Plate to Wall
- C3.** Prepare Top Cabinet
- C4.** Adjust Blower
- C5.** Mount the Microwave Oven

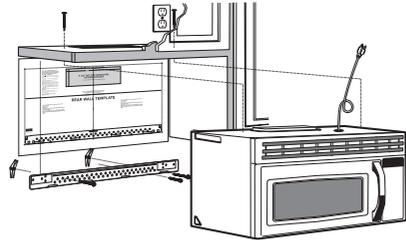

C1. PREPARING THE REAR WALL FOR OUTSIDE BACK EXHAUST

You need to cut an opening in the rear wall for outside exhaust.

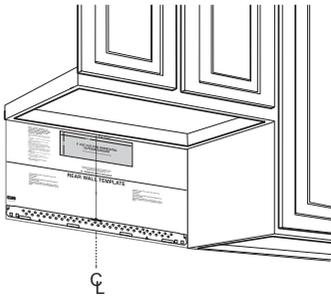

- Read the instructions on the REAR WALL TEMPLATE.
- Tape it to the rear wall.
- Cut the opening, following the instructions of the REAR WALL TEMPLATE.

Step-by-step installation guide

C2. ATTACH THE MOUNTING PLATE TO THE WALL

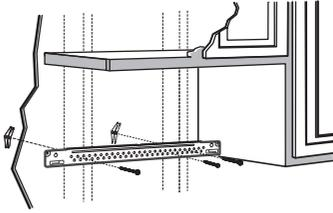

Attach the plate to the wall using toggle bolts. At least one wood screw must be used to attach the plate to a wall stud.

1. Remove the toggle wings from the bolts.
2. Insert the bolts into the mounting plate through the holes designated to go into drywall, and then reattach the toggle wings to $\frac{3}{4}$ " onto each bolt.

To use toggle bolts:

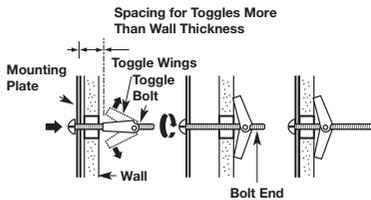

3. Place the mounting plate against the wall and insert the toggle wings into the holes in the wall to mount the plate.

NOTE: Before tightening toggle bolts and wood screw, make sure the tabs on the mounting plate touch the bottom of the cabinet when pushed flush against the wall and that the plate is properly centered under the cabinet.

CAUTION: Be careful to avoid pinching your fingers between the back of the mounting plate and the wall.

4. Tighten all bolts. Pull the plate away from the wall to help tighten the bolts.

C3. USE TOP CABINET TEMPLATE FOR PREPARATION OF TOP CABINET

You need to drill holes for the top support screws, a hole large enough for the power cord to fit through, and a cutout large enough for the exhaust adaptor.

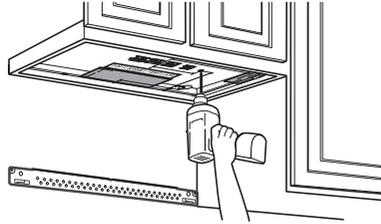

- Read the instructions on the TOP CABINET TEMPLATE.
- Tape it underneath the top cabinet.
- Drill the holes, following the instructions on the TOP CABINET TEMPLATE.

CAUTION: Wear safety goggles when drilling holes in the cabinet bottom.

C4. ADAPTING MICROWAVE BLOWER FOR OUTSIDE BACK EXHAUST

1. Remove and save screws that hold the blower plate and the blower motor to the microwave.

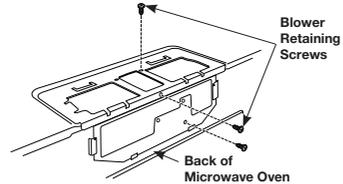

2. Open the blower door by lifting it up at the back of the microwave. Remove and save the blower shield on the back of the microwave by sliding it up. Remove and save the metal vent fan cover on the back of the microwave by sliding it up.

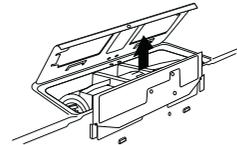

Step-by-step installation guide

- Carefully pull out the blower unit. The wires will extend far enough to allow you to adjust the blower unit.

BEFORE: Fan Blade Openings Facing Forward

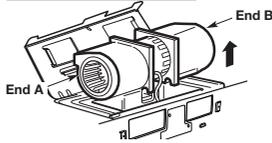

- Remove Parts "A" with tin snips or pliers. (On Some Model)

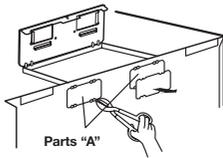

- Rotate blower unit counterclockwise 180°.

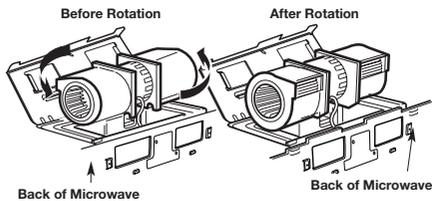

- Place the blower unit back into the opening.

AFTER: Fan Blade Openings Facing Back

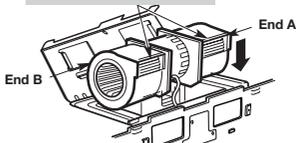

CAUTION: Do not pull or stretch the blower unit wiring. Make sure the wires are not pinched.

NOTE: The blower unit exhaust openings should match exhaust openings on rear of microwave oven.

- Replace the blower plate in the same position as before with the screw.

- Close the blower door. Slide blower shield onto the top of the blower door opening. Secure the blower to the microwave oven using the blower retaining screws from Step 1 except the upper blower motor retaining screw.

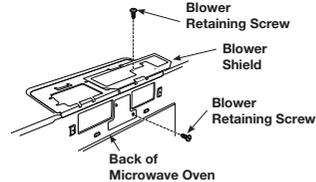

- Slide the exhaust adaptor onto the back of the microwave oven, securing it into the lower locking tabs. Take care to ensure that the damper hinge is installed so that it is at the top and that the damper swings freely. Reinstall the upper blower motor screw through the adaptor and the blower door and into the back of the microwave oven.

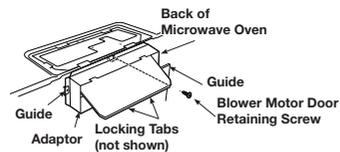

Step-by-step installation guide

C5. MOUNT THE MICROWAVE OVEN

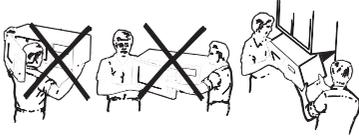

FOR EASIER INSTALLATION AND PERSONAL SAFETY, WE RECOMMEND THAT TWO PEOPLE INSTALL THIS MICROWAVE OVEN.

IMPORTANT: Do not grip or use the handle during installation.

NOTE: If your cabinet is metal, use the nylon grommet around the power cord hole to prevent cutting of the cord.

NOTE: We recommend using filler blocks if the cabinet front hangs below the cabinet bottom shelf.

IMPORTANT: If filler blocks are not used, case damage may occur from over tightening screws.

NOTE: When mounting the microwave oven, thread power cord through hole in bottom of top cabinet. Keep it tight throughout Steps 1-3. Do not pinch cord or lift oven by pulling cord.

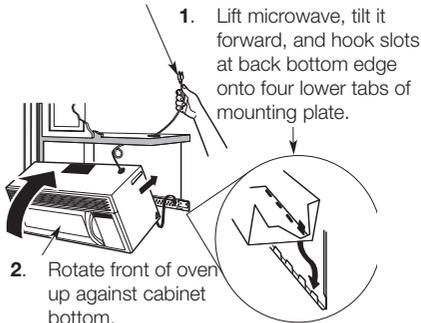

1. Lift microwave, tilt it forward, and hook slots at back bottom edge onto four lower tabs of mounting plate.

2. Rotate front of oven up against cabinet bottom.

3. Insert a self-aligning screw through the top center cabinet hole. Temporarily secure the oven by turning the screw at least **two full turns** after the threads have engaged. (It will be completely tightened later.) **Be sure to keep power cord tight. Be careful not to pinch the cord, especially when mounting flush to bottom of cabinet.**

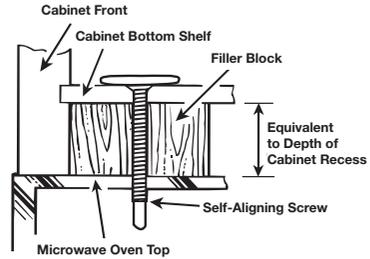

4. Attach the microwave oven to the top cabinet.

5. Insert 2 self-aligning screws through outer top cabinet holes. Turn two full turns on each screw.

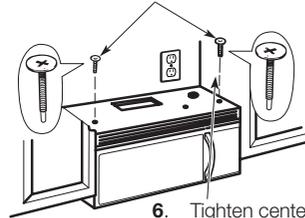

6. Tighten center screw completely.

7. Tighten the outer two screws to the top of the microwave oven. (While tightening screws, hold the microwave oven in place against the wall and the top cabinet.)

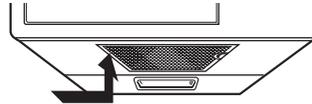

8. Install grease filter. See the Owner's Manual packed with the microwave.

Before you use your microwave

BEFORE YOU USE YOUR MICROWAVE

1. Make sure the microwave oven has been installed according to instructions.



-
2. Remove all packing material from the microwave oven.
-

3. Install turntable and ring in cavity.
-

4. Replace house fuse or turn breaker back on.

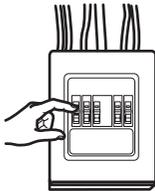

-
5. Plug power cord into a dedicated 20 amp electrical outlet.

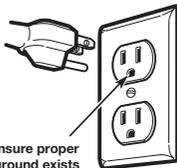

Insure proper ground exists before use.

6. Read the Owner's Manual.



-
7. KEEP INSTALLATION INSTRUCTIONS FOR THE LOCAL INSPECTOR'S USE.



SAMSUNG



DE68-03587B-05

Consignes d'installation

Four micro-ondes à hotte intégrée

AVANT DE COMMENCER (Lisez attentivement l'intégralité des consignes.)

IMPORTANT

Conservez ces instructions pour pouvoir les remettre à l'inspecteur local en cas de passage.

IMPORTANT

Respectez tous les codes et règlements en vigueur.

- **Remarque destinée à l'installateur** - N'oubliez pas de laisser ces instructions à l'utilisateur.
- **Remarque destinée à l'utilisateur** - Conservez précieusement ces instructions afin de pouvoir vous y reporter ultérieurement.
- **Niveau de compétences** - L'installation de cet appareil nécessite des connaissances mécaniques et électriques de base.
- Il incombe à l'installateur de poser correctement l'appareil.
- Tout dysfonctionnement imputable à une mauvaise installation n'est pas couvert par la garantie.

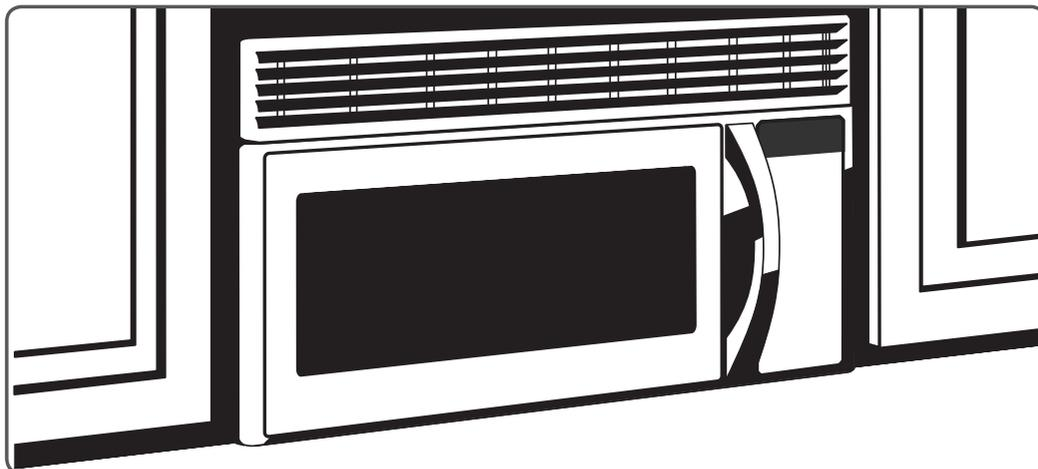

LISEZ ATTENTIVEMENT CE MANUEL. CONSERVEZ-LE PRÉCIEUSEMENT.

Table des matières

Informations générales

Consignes de sécurité importantes	3
Exigences en matière de raccordement électrique	3
Système d'évacuation de la hotte	4
Dommages - Transport/Installation	6
Pièces incluses avec l'appareil	6
Outils nécessaires	7
Espace de montage	7

Guide d'installation étape par étape

1. Emplacement de la plaque de fixation	8
A. Retrait du four micro-ondes du carton/Retrait de la plaque de fixation	8
B. Détection des montants.	8
C. Détermination de l'emplacement de la plaque murale sous le meuble	9
D. Alignement de la plaque murale	10
2. Types d'installation (A, B ou C)	11
A. Système d'évacuation par le haut (conduit vertical).	12
A1. Fixation de la plaque murale	12
A2. Utilisation du gabarit du meuble haut pour la préparation du meuble haut	12
A3. Procédure d'installation de l'adaptateur du système d'évacuation et contrôle de fonctionnement du registre	13
A4. Montage du four micro-ondes.	13
A5. Réglage de l'adaptateur du système d'évacuation	14
A6. Raccordement des conduits	14
B. Circulation de l'air en circuit fermé (sans conduit et sans événements).	15
B1. Fixation de la plaque murale	15
B2. Utilisation du gabarit du meuble haut pour la préparation du meuble haut	15
B3. Adaptation du ventilateur du four micro-ondes à la circulation en circuit fermé	16
B4. Montage du four micro-ondes.	17
B5. Installation du filtre à charbon.	18
C. Système d'évacuation par l'arrière (conduit horizontal)	19
C1. Préparation du mur du fond pour le système d'évacuation par l'arrière	19
C2. Fixation de la plaque murale	20
C3. Utilisation du gabarit du meuble haut pour la préparation du meuble haut	20
C4. Adaptation du ventilateur du four micro-ondes au système d'évacuation par l'arrière.	20
C5. Montage du four micro-ondes.	22
Avant d'utiliser votre four micro-ondes	23

CONSIGNES DE SÉCURITÉ IMPORTANTES

Cet appareil nécessite une prise tripolaire reliée à la terre. L'installateur doit effectuer une vérification de la continuité de la mise à la terre de la prise électrique avant de commencer l'installation afin de s'assurer que la prise est correctement mise à la terre. Si ce n'est pas le cas, ou si la prise ne répond pas aux exigences indiquées en matière de raccordement électrique (dans la section EXIGENCES EN MATIÈRE DE RACCORDEMENT ÉLECTRIQUE), faites appel à un électricien qualifié pour corriger les défaillances.

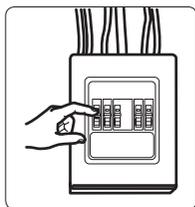

ATTENTION : pour votre sécurité, retirez le fusible de l'installation électrique ou ouvrez le disjoncteur avant de commencer l'installation afin d'éviter tout risque d'électrocution grave voire mortelle.

ATTENTION : pour votre sécurité, la surface de fixation doit être capable de supporter le poids du meuble, en plus des 63 à 85 livres de l'appareil et des charges supplémentaires pouvant aller jusqu'à 50 livres, soit un poids total compris entre 113 et 135 livres.

ATTENTION : pour votre sécurité, cet appareil ne doit pas être installé dans des meubles disposés en îlot ou en péninsule. Il doit être fixé À LA FOIS à un meuble haut ET à un mur.

REMARQUE : pour plus de facilité et de sécurité lors de l'installation de l'appareil, deux personnes sont nécessaires.

IMPORTANT – LISEZ ATTENTIVEMENT CE MANUEL. POUR VOTRE SÉCURITÉ, CET APPAREIL DOIT ÊTRE CORRECTEMENT MIS À LA TERRE AFIN D'ÉVITER TOUT RISQUE D'ÉLECTROCUTION GRAVE VOIRE MORTELLE.



Assurez-vous que le four est correctement mis à la terre avant de l'utiliser.

Le cordon d'alimentation de cet appareil est équipé d'une prise tripolaire (mise à la terre) correspondant à la prise murale tripolaire standard (mise à la terre) afin de réduire le risque d'électrocution.

Faites vérifier la prise murale et le circuit par un électricien qualifié afin de vous assurer que la prise est correctement mise à la terre.

Lorsqu'une prise murale bipolaire standard est utilisée, il est très important qu'elle soit remplacée par une prise murale tripolaire correctement mise à la terre et installée par un électricien qualifié.

NE COUPEZ, NE DÉFORMEZ NI NE RETIREZ JAMAIS LES BROCHES DE LA PRISE DU CORDON D'ALIMENTATION. N'UTILISEZ PAS DE RALLONGE.

EXIGENCES EN MATIÈRE DE RACCORDEMENT ÉLECTRIQUE

La valeur nominale de l'appareil est de 120 volts CA, 60 Hz, 13 A et 1,5 kW. Cet appareil doit être relié à un circuit d'alimentation doté de la tension et de la fréquence appropriées. La taille des fils doit être conforme aux exigences du Code électrique national ou du code local en vigueur pour la valeur nominale en kilowatts. Le cordon d'alimentation et la fiche doivent être reliés à une prise simple séparée reliée à la terre avec circuit de dérivation compris entre 15 et 20 A. La prise doit être placée dans le meuble situé au-dessus du four micro-ondes. La prise et le circuit d'alimentation doivent être installés par un électricien qualifié et conformément au Code électrique national ou au code local en vigueur.

Informations générales

SYSTÈME D'ÉVACUATION DE LA HOTTE

REMARQUE : les deux prochaines pages ne vous concernent que si vous souhaitez utiliser un système d'évacuation de l'air vers l'extérieur. Si vous souhaitez que la circulation de l'air se fasse en circuit fermé, passez à la page 11.

SYSTÈME D'ÉVACUATION PAR LE HAUT (EXEMPLE UNIQUEMENT)

Le tableau suivant contient un exemple d'installation de conduits possible.



COMPOSANTS DU SYSTÈME D'ÉVACUATION	LONGUEUR ÉQUIVALENTE	x	NOMBRE UTILISÉ	=	LONGUEUR ÉQUIVALENTE
 Chaperon de toit	24 pi	x	(1)	=	24 pi
 12 pi Conduit droit (diamètre 6")	12 pi	x	(1)	=	12 pi
 Adaptateur rectangulaire-circulaire*	5 pi	x	(1)	=	5 pi
Les longueurs équivalentes des composants du système d'évacuation sont basées sur des essais réels et reflètent les exigences en matière de performance de ventilation avec n'importe quel type de hotte.				Longueur totale	= 41 pi

* **IMPORTANT :** si un adaptateur rectangulaire-circulaire est utilisé, les coins inférieurs du registre devront être coupés à l'aide de cisailles afin de le fixer et de permettre au registre de bouger librement.

SYSTÈME D'ÉVACUATION PAR L'ARRIÈRE (EXEMPLE UNIQUEMENT)

Le tableau suivant contient un exemple d'installation de conduits possible.



COMPOSANTS DU SYSTÈME D'ÉVACUATION	LONGUEUR ÉQUIVALENTE	x	NOMBRE UTILISÉ	=	LONGUEUR ÉQUIVALENTE
 Chaperon mural	40 pi	x	(1)	=	40 pi
 3 pi Conduit droit (Rectangulaire de 3¼" x 10")	3 pi	x	(1)	=	3 pi
 Coude à 90°	10 pi	x	(2)	=	20 pi
Les longueurs équivalentes des composants du système d'évacuation sont basées sur des essais réels et reflètent les exigences en matière de performance de ventilation avec n'importe quel type de hotte.				Longueur totale	= 63 pi

REMARQUE : pour l'évacuation par l'arrière, veillez à aligner l'évacuation sur l'espace situé entre les montants ou préparez le mur lors de sa construction en ménageant un espace entre les montants du mur afin de disposer l'évacuation.

REMARQUE : si vous devez installer des conduits, notez que la longueur totale du conduit rectangulaire de 3/4" x 10" ou du conduit circulaire de 6" de diamètre ne doit pas dépasser 140 pieds.

La ventilation extérieure nécessite un SYSTÈME D'ÉVACUATION DE LA HOTTE. Veuillez lire attentivement ce qui suit.

REMARQUE : il est important que la ventilation soit installée selon la trajectoire la plus directe et avec le moins de coudes possible. Cela garantit une bonne ventilation et évite les obstructions. **Vérifiez également que les registres bougent librement et que rien n'obstrue les conduits.**

Raccordement de l'évacuation :

Le système d'évacuation de la hotte a été conçu pour s'adapter à un conduit rectangulaire de 3/4" x 10".

Si un conduit circulaire est nécessaire, utilisez un adaptateur rectangulaire-circulaire. **N'utilisez pas de conduit d'un diamètre inférieur à 6".**

Longueur maximale du conduit :

afin de permettre à l'air de circuler, la longueur totale du conduit rectangulaire de 3/4" x 10" ou du conduit circulaire de 6" de diamètre ne doit pas dépasser 140 pieds.

Les coudes, raccords, murs, chaperons de toit, etc., représentent une résistance supplémentaire à la circulation de l'air et sont équivalents à une partie de conduit droit plus long que leur véritable taille. Lors du calcul de la longueur totale du conduit, ajoutez les longueurs équivalentes de tous les raccords et adaptateurs à la longueur de toutes les parties de conduit droit. Le tableau suivant vous indique comment calculer la longueur équivalente totale des conduits en utilisant la longueur équivalente en pieds de quelques conduits types.

COMPOSANTS DU SYSTÈME D'ÉVACUATION		LONGUEUR ÉQUIVALENTE	x	NOMBRE UTILISÉ	=	LONGUEUR ÉQUIVALENTE
	Adaptateur rectangulaire-circulaire*	5 pi	x	()	=	pi
	Chaperon mural	40 pi	x	()	=	pi
	Coude à 90°	10 pi	x	()	=	pi
	Coude à 45°	5 pi	x	()	=	pi
	Coude à 90°	25 pi	x	()	=	pi
	Coude à 45°	5 pi	x	()	=	pi
	Chaperon de toit	24 pi	x	()	=	pi
	Conduit droit circulaire de 6" ou rectangulaire de 3/4" x 10"	1 pi	x	()	=	pi
Total des conduits					=	pi



* **IMPORTANT :** si un adaptateur rectangulaire-circulaire est utilisé, les coins inférieurs du registre devront être coupés à l'aide de cisailles afin de le fixer et de permettre au registre de bouger librement.

Les longueurs équivalentes des composants du système d'évacuation sont basées sur des essais réels et reflètent les exigences pour de bonnes performances de ventilation avec n'importe quel type de hotte.

Informations générales

DOMMAGES - TRANSPORT/INSTALLATION

- Si l'appareil est endommagé lors du transport, retournez-le au magasin dans lequel il a été acheté afin qu'il soit réparé ou remplacé.
- Si l'appareil est endommagé par l'utilisateur, sa réparation ou son remplacement lui incombe.
- Si l'appareil est endommagé par l'installateur (autre que l'utilisateur), un accord devra être trouvé entre l'utilisateur et l'installateur en vue d'une réparation ou d'un remplacement.

PIÈCES INCLUSES AVEC L'APPAREIL

MATÉRIEL

	PIÈCE	QUANTITÉ
	Vis à bois (1/4" x 2")	1
	Boulons à ailettes (et écrous à oreilles) (5/16" x 3")	2
	Vis mécaniques autocentreuses (1/4" - 28 x 3 1/4")	2

L'appareil est livré avec un sachet contenant le matériel d'installation. Vérifiez que vous disposez de toutes ces pièces.

REMARQUE : certaines pièces supplémentaires sont incluses.

PIÈCES SUPPLÉMENTAIRES

	PIÈCE	QUANTITÉ
	Gabarit du meuble haut	1
	Gabarit du mur du fond	1
	Consignes d'installation	1
	Filtre à graisses emballé séparément	2
	Adaptateur du système d'évacuation	1

OUTILS NÉCESSAIRES

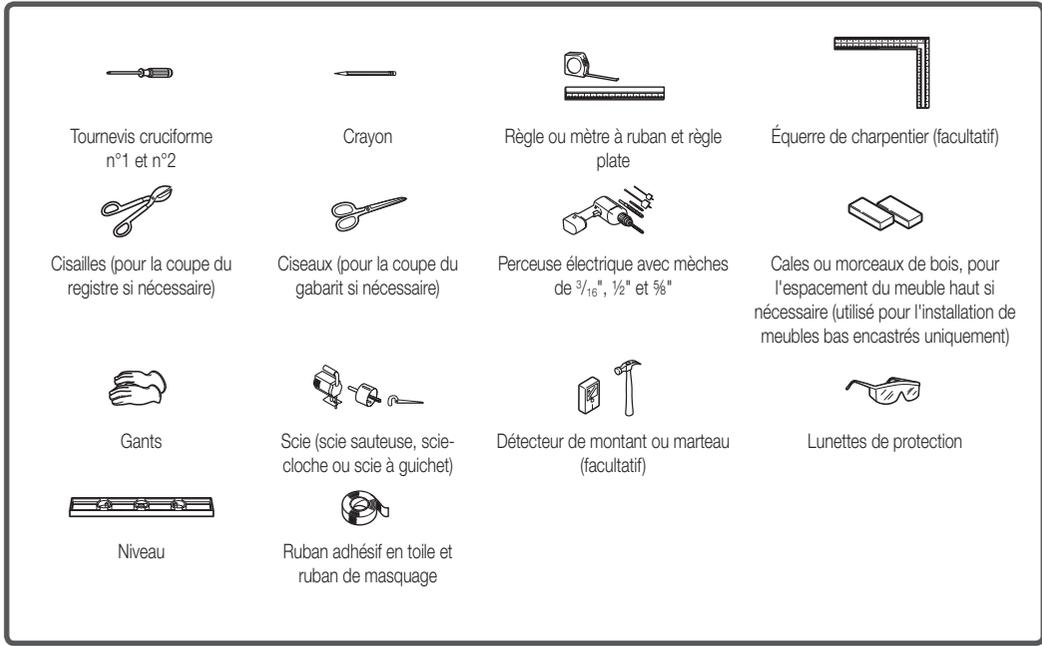

ESPACE DE MONTAGE

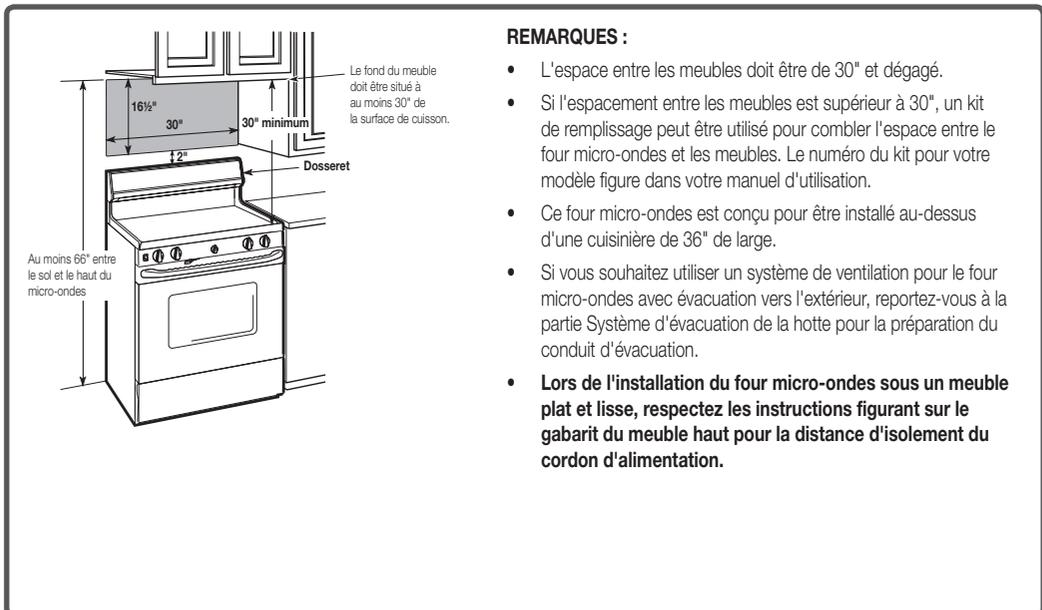

1. EMPLACEMENT DE LA PLAQUE DE FIXATION

A. RETRAIT DU FOUR MICRO-ONDES DU CARTON/RETRAIT DE LA PLAQUE DE FIXATION

1. Retirez les consignes d'installation, l'adaptateur du système d'évacuation, les filtres, le plateau en verre et le petit sachet contenant le matériel. Ne retirez pas la mousse de polystyrène protégeant l'avant du four.
2. Pliez les 4 rabats du carton contre ses côtés. Retournez avec précaution le four et le carton sur le dessus. Le four doit reposer sur la mousse de polystyrène.

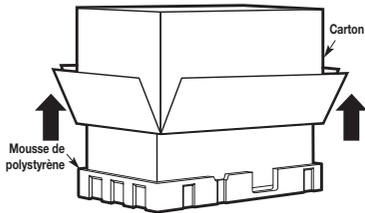

3. Tirez le carton vers le haut pour en sortir le four.
4. Retirez et jetez les sacs en plastique de manière appropriée.

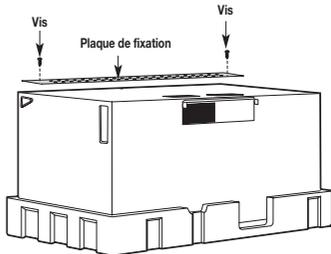

5. Retirez les 2 vis de la plaque de fixation. Cette plaque est utilisée comme gabarit du mur du fond et pour le montage.

REMARQUE : vous devrez réutiliser les deux vis à leur emplacement d'origine sur le châssis une fois la plaque de fixation retirée.

B. DÉTECTION DES MONTANTS

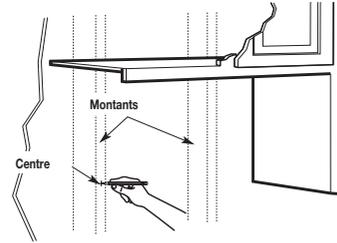

1. Recherchez les montants en utilisant l'une des méthodes suivantes :

A. Détecteur de montant : appareil magnétique qui localise les clous.

OU

B. Utilisez un marteau pour taper légèrement la surface de montage jusqu'à entendre un son sourd. Cela indique l'emplacement d'un montant.

2. Une fois le ou les montants localisés, recherchez le centre en sondant le mur à l'aide d'un clou afin de détecter les bords du ou des montants. Puis tracez un repère au centre des deux bords. Le centre des montants adjacents doit être situé à 16" ou 24" de ce repère.

3. Tracez un trait vertical à partir du centre des montants.

LE FOUR MICRO-ONDES DOIT ÊTRE FIXÉ SUR AU MOINS UN MONTANT.

C. DÉTERMINATION DE L'EMPLACEMENT DE LA PLAQUE MURALE SOUS LE MEUBLE

Position de la plaque : sous un meuble à fond plat.

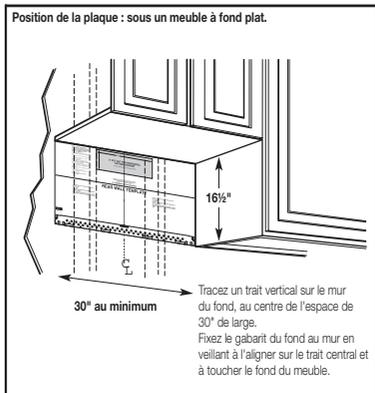

Position de la plaque : sous un meuble encastré.

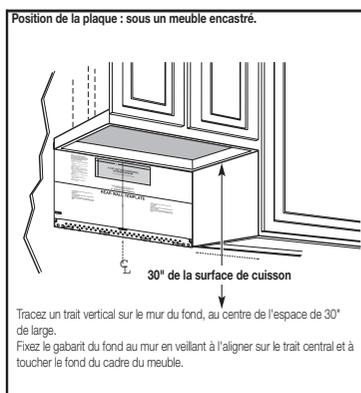

Position de la plaque : sous un meuble encastré avec débord frontal.

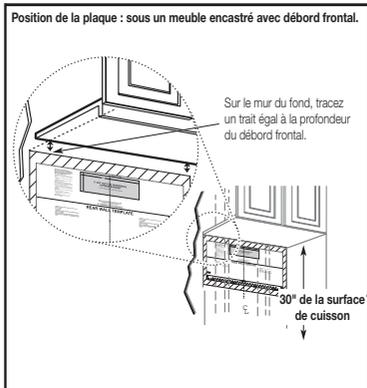

Si le meuble sur lequel vous souhaitez fixer l'appareil comporte des ornements décoratifs, ces derniers risquent de gêner l'installation. Retirez ces ornements pour assurer une installation et une mise à niveau correctes du four.

IL EST TRÈS IMPORTANT QUE LE FOUR MICRO-ONDES SOIT DE NIVEAU.

Utilisez un niveau pour vous assurer que le plancher du meuble est bien à l'horizontale.

Si la structure est dotée d'un débord frontal (sans cadre arrière ni latéral), installez la plaque de fixation sur le mur du fond en la baissant de la longueur du débord. Le four micro-ondes sera ainsi installé de niveau.

1. Mesurez la longueur du débord frontal.
2. Sur le mur du fond, tracez un trait horizontal situé à la même distance du plancher du meuble que le débord.
3. Pour ce type d'installation avec débord uniquement, alignez les pattes de fixation sur le trait horizontal en veillant à ne pas toucher le plancher du meuble comme décrit dans l'étape D.

Guide d'installation étape par étape

D. ALIGNEMENT DE LA PLAQUE MURALE

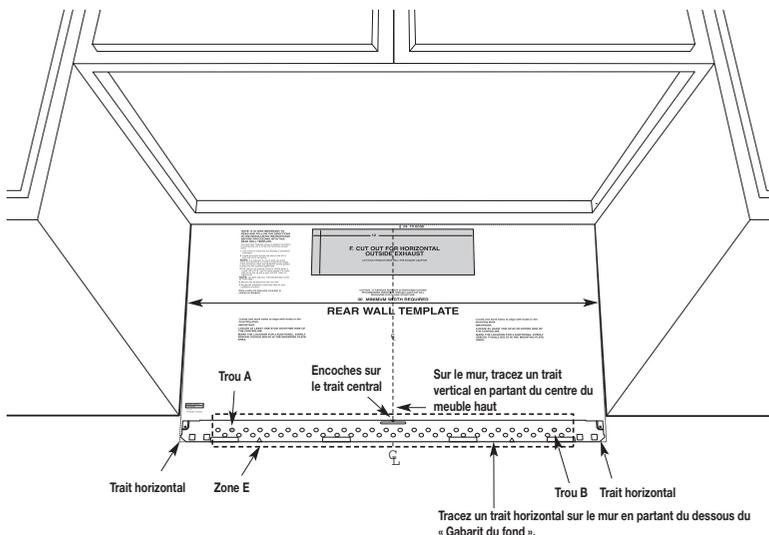

ATTENTION : portez des gants car les bords sont très tranchants.

1. Tracez un trait vertical sur le mur du fond, au centre de l'espace de 30" de large.
2. Tracez un trait horizontal sur le mur juste en-dessous du « Gabarit du fond ».
3. Percez des trous de $\frac{5}{8}$ " à trois emplacements (trou A, trou B, trou C) en vue de la pose des boulons à ailettes. Si l'emplacement du trou est le même que celui d'un montant, percez un trou de $\frac{3}{16}$ " en vue de la pose de la vis à bois. En d'autres termes, l'emplacement des boulons à ailettes ne doit pas être le même que celui des montants.

REMARQUE : NE POSEZ PAS ENCORE LA PLAQUE À CETTE ÉTAPE DU MONTAGE.

REMARQUE : les trous A, B et C se trouvent à l'intérieur de la zone E. Si A, B et C ne se trouvent pas dans un montant, repérez au hasard un montant dans la zone E et tracez un cercle pour les aligner dessus. Il est important d'utiliser **au moins une vis à bois** et de la fixer **solidement dans un montant** afin que le montage ainsi formé supporte le poids du four micro-ondes. **Mettez la plaque de fixation de côté.**

2. TYPES D'INSTALLATION (A, B OU C)

Ce four micro-ondes est compatible avec les trois systèmes de ventilation suivants :

- A. Système d'évacuation par le haut (Conduit Vertical)**
- B. Circulation de l'air en circuit fermé (Sans Conduit Et Sans Événements)**
- C. Système d'évacuation par l'arrière (Conduit Horizontal)**

REMARQUE : ce micro-ondes est livré assemblé pour le système d'évacuation par le haut (hormis les modèles sans événements). Sélectionnez le système de ventilation adapté à votre installation et reportez-vous à la section correspondante.

A. SYSTÈME D'ÉVACUATION PAR LE HAUT (CONDUIT VERTICAL)

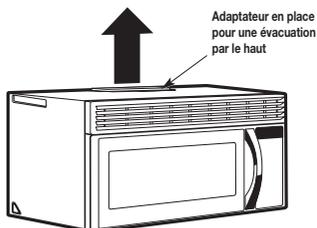

Reportez-vous à la page 12

B. CIRCULATION DE L'AIR EN CIRCUIT FERMÉ (SANS CONDUIT ET SANS ÉVÉNEMENTS)

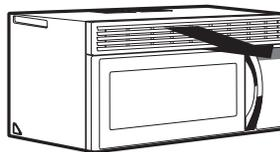

Reportez-vous à la page 15

C. SYSTÈME D'ÉVACUATION PAR L'ARRIÈRE (CONDUIT HORIZONTAL)



Reportez-vous à la page 19

Guide d'installation étape par étape

A. SYSTÈME D'ÉVACUATION PAR LE HAUT (CONDUIT VERTICAL)

PRÉSENTATION DE L'INSTALLATION

- A1. Fixation de la plaque murale
- A2. Préparation du meuble haut
- A3. Montage du four micro-ondes
- A4. Réglage de l'adaptateur du système d'évacuation
- A5. Raccordement des conduits

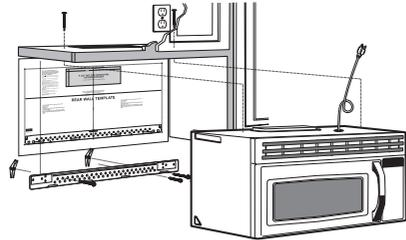

A1. FIXATION DE LA PLAQUE MURALE

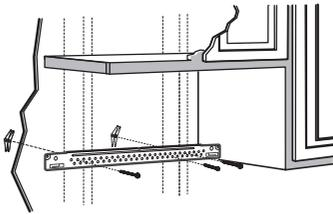

Fixez la plaque au mur à l'aide de boulons à ailettes. Au moins une vis à bois est nécessaire pour fixer la plaque à un montant.

1. Retirez les ailettes des boulons.
2. Insérez les boulons dans la plaque de fixation via les trous pour cloison sèche, puis engagez les ailettes sur $\frac{3}{4}$ " sur chaque boulon.

Utilisation des boulons à ailettes :

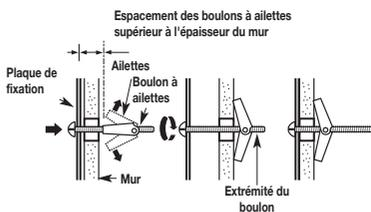

3. Placez la plaque de fixation contre le mur et insérez les ailettes dans les trous du mur pour fixer la plaque.

REMARQUE : avant de serrer les boulons à ailettes et la vis à bois, assurez-vous que les pattes de la plaque de fixation sont en contact avec le plancher du meuble lorsque vous poussez celle-ci contre le mur (assurez-vous également que la plaque est correctement centrée sur le plancher du meuble).

ATTENTION : veillez à ne pas vous pincer les doigts entre l'arrière de la plaque de fixation et le mur.

4. Serrez tous les boulons. Retirez la plaque du mur pour faciliter l'opération.

A2. UTILISATION DU GABARIT DU MEUBLE HAUT POUR LA PRÉPARATION DU MEUBLE HAUT

Vous devez à présent percer les trous des vis de fixation supérieures ; leur diamètre doit permettre le passage du cordon d'alimentation et leur découpe la fixation de l'adaptateur du système d'évacuation.

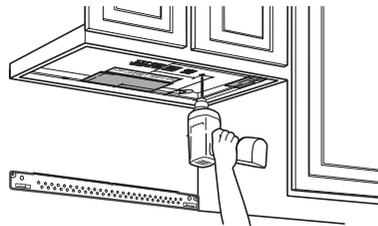

- Lisez les instructions figurant sur le GABARIT DU MEUBLE HAUT.
- Collez-le sous le plancher du meuble haut.
- Percez les trous en respectant les instructions figurant sur le GABARIT DU MEUBLE HAUT.

ATTENTION : portez des lunettes de sécurité pendant cette dernière opération.

A3. PROCÉDURE D'INSTALLATION DE L'ADAPTATEUR DU SYSTÈME D'ÉVACUATION ET CONTRÔLE DE FONCTIONNEMENT DU REGISTRE

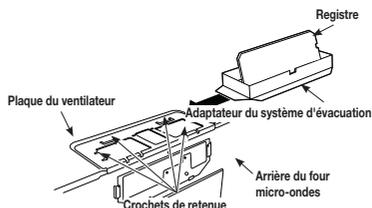

- Lisez les instructions figurant sur le GABARIT DU MEUBLE HAUT.
- Collez-le sous le plancher du meuble haut.
- Percez les trous en respectant les instructions figurant sur le GABARIT DU MEUBLE HAUT.

ATTENTION : portez des lunettes de sécurité pendant cette dernière opération.

A4. MONTAGE DU FOUR MICRO-ONDES

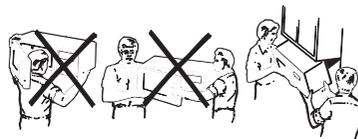

POUR PLUS DE FACILITÉ ET DE SÉCURITÉ LORS DE L'INSTALLATION DE L'APPAREIL, DEUX PERSONNES SONT NÉCESSAIRES.

IMPORTANT : évitez de saisir ou d'utiliser la poignée pendant l'installation.

REMARQUE : si votre meuble est en métal, placez la rondelle en nylon autour du trou du cordon d'alimentation afin d'éviter de couper ce dernier.

REMARQUE : nous vous recommandons d'utiliser des cales si le meuble est doté d'un débord avant en dessous du fond du meuble.

IMPORTANT : si vous n'utilisez pas de cales, l'habillage du meuble risquerait d'être endommagé suite à un serrage trop important des vis.

REMARQUE : lors du montage du four, faites passer le cordon d'alimentation dans le trou pratiqué dans le plancher du meuble haut. Tendez le câble au cours des étapes 1 à 3. Veillez en outre à ne pas le coincer ou tirer dessus.

1. Soulevez le micro-ondes, inclinez-le vers l'avant et faites correspondre les encoches situées à l'arrière et en bas avec les quatre pattes inférieures de la plaque de fixation.

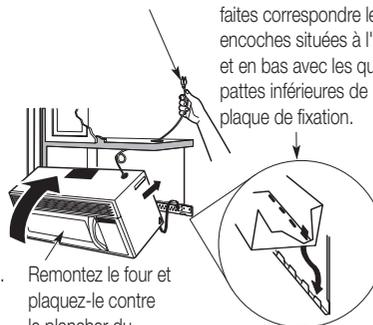

2. Remontez le four et plaquez-le contre le plancher du meuble.
3. Insérez une vis autocentreuse dans le trou central du meuble haut. Fixez temporairement le four en faisant effectuer à la vis d'au moins **deux tours complet** après l'engagement des filets. (Elle sera complètement serrée ultérieurement.) **Veillez à garder le cordon d'alimentation tendu. Attention à ne pas coincer le four contre le plancher du meuble.**

Guide d'installation étape par étape

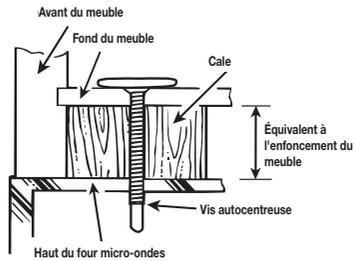

- Fixez le four micro-ondes sur le meuble haut.
- Insérez 2 vis autocentreuses dans les trous extérieurs du meuble haut. Tournez chaque vis de deux tours.

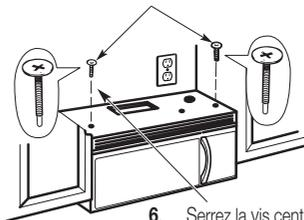

6. Serrez la vis centrale complètement.

7. Serrez les deux vis extérieures dans la partie supérieure du four micro-ondes. (Tout en serrant les vis, maintenez le four contre le mur et le meuble haut.)

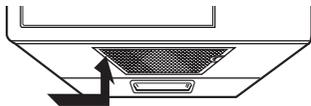

8. Installez le filtre à graisses. Reportez-vous au manuel d'utilisation fourni avec le micro-ondes.

A5. RÉGLAGE DE L'ADAPTATEUR DU SYSTÈME D'ÉVACUATION

Ouvrez le meuble haut et réglez l'adaptateur du système d'évacuation afin de le relier au conduit de la cuisine.

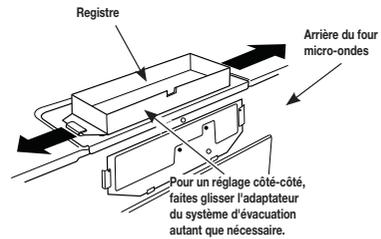

A6. RACCORDEMENT DES CONDUITS

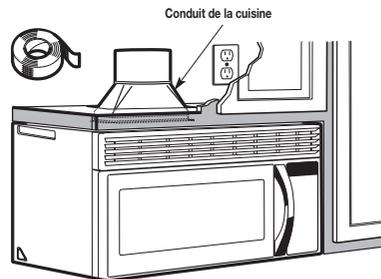

1. Tirez le conduit de la cuisine vers le bas pour le relier à l'adaptateur du système d'évacuation.
2. Scellez les joints du conduit du système d'évacuation à l'aide d'un ruban adhésif en toile.

B. CIRCULATION DE L'AIR EN CIRCUIT FERMÉ (SANS CONDUIT ET SANS ÉVÉNEMENTS)

PRÉSENTATION DE L'INSTALLATION

- B1. Fixation de la plaque murale
- B2. Préparation du meuble haut
- B3. Réglage du ventilateur
- B4. Montage du four micro-ondes
- B5. Installation du filtre à charbon

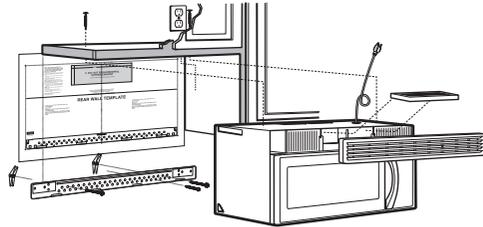

B1. FIXATION DE LA PLAQUE MURALE

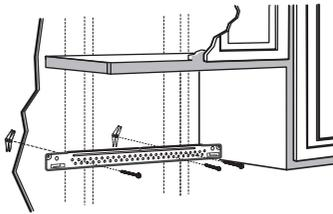

Fixez la plaque au mur à l'aide de boulons à ailettes. Au moins une vis à bois est nécessaire pour fixer la plaque à un montant.

1. Retirez les ailettes des boulons.
2. Insérez les boulons dans la plaque de fixation via les trous pour cloison sèche, puis engagez les ailettes sur $\frac{3}{4}$ " sur chaque boulon.

Utilisation des boulons à ailettes :

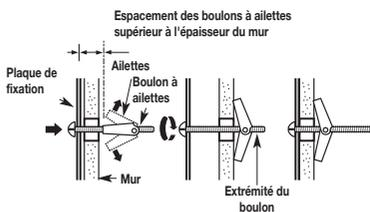

3. Placez la plaque de fixation contre le mur et insérez les ailettes dans les trous du mur pour fixer la plaque.

REMARQUE : avant de serrer les boulons à ailettes et la vis à bois, assurez-vous que les pattes de la plaque de fixation sont en contact avec le plancher du meuble lorsque vous poussez celle-ci contre le mur (assurez-vous également que la plaque est correctement centrée sur le plancher du meuble).

ATTENTION : veillez à ne pas vous pincer les doigts entre l'arrière de la plaque de fixation et le mur.

4. Serrez tous les boulons. Retirez la plaque du mur pour faciliter l'opération.

B2. UTILISATION DU GABARIT DU MEUBLE HAUT POUR LA PRÉPARATION DU MEUBLE HAUT

Vous devez percer des trous pour les vis de fixation supérieures et un trou de diamètre suffisamment important pour y faire passer le cordon d'alimentation.

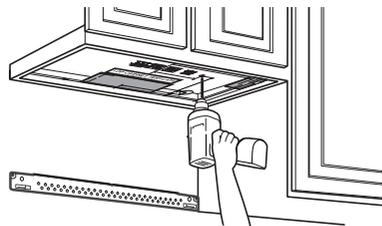

- Lisez les instructions figurant sur le GABARIT DU MEUBLE HAUT.
- Collez-le sous le plancher du meuble haut.
- Percez les trous en respectant les instructions figurant sur le GABARIT DU MEUBLE HAUT.

ATTENTION : portez des lunettes de sécurité pendant cette dernière opération.

Guide d'installation étape par étape

B3. ADAPTATION DU VENTILATEUR DU FOUR MICRO-ONDES À LA CIRCULATION EN CIRCUIT FERMÉ

1. Retirez et conservez la vis qui fixe la plaque du ventilateur au micro-ondes.
2. Soulevez la plaque du ventilateur.

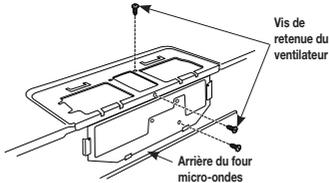

REMARQUE : l'adaptateur du système d'évacuation avec registre n'est pas nécessaire sur les modèles avec système de circulation en circuit fermé. Vous pouvez toutefois le conserver en vue d'une utilisation ultérieure éventuelle.

3. Retirez le ventilateur avec précaution. Les câbles sortent suffisamment pour vous permettre de le régler.

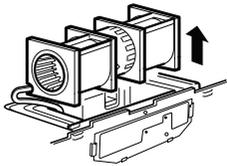

ATTENTION : ne touchez pas les ailettes du ventilateur, car vous risqueriez de les fendre ou de les casser. Tenez fermement l'habillage extérieur lorsque vous retirez ou remettez en place le ventilateur.

4. Tournez le ventilateur de 90° afin que les ouvertures des ailettes soient dirigées vers l'avant du micro-ondes.

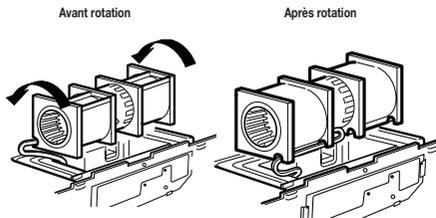

5. Remettez le ventilateur dans son logement.

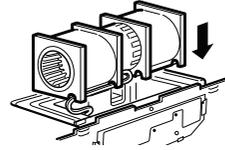

ATTENTION : ne tirez pas sur les câbles du ventilateur. Assurez-vous que les câbles n'ont pas été coincés au moment de la remise en place.

6. Retirez le couvercle métallique du ventilateur à l'arrière du micro-ondes en le glissant vers le haut.

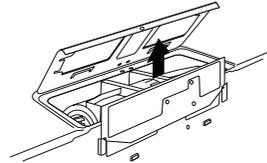

7. Fermez la porte de la ventilation. Glissez la protection de la ventilation sur le dessus de l'ouverture de la porte de la ventilation.

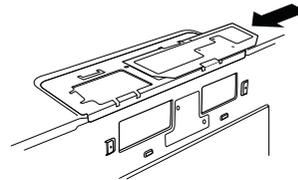

8. Fixez la ventilation sur le micro-ondes à l'aide des vis de fixation de la ventilation de l'étape 1.

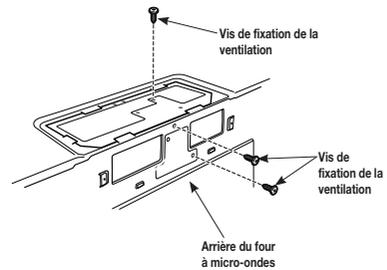

B4. MONTAGE DU FOUR MICRO-ONDES



POUR PLUS DE FACILITÉ ET DE SÉCURITÉ LORS DE L'INSTALLATION DE L'APPAREIL, DEUX PERSONNES SONT NÉCESSAIRES.

IMPORTANT : évitez de saisir ou d'utiliser la poignée pendant l'installation.

REMARQUE : si votre meuble est en métal, placez la rondelle en nylon autour du trou du cordon d'alimentation afin d'éviter de couper ce dernier.

REMARQUE : nous vous recommandons d'utiliser des cales si le meuble est doté d'un débord avant en dessous du fond du meuble.

IMPORTANT : si vous n'utilisez pas de cales, l'habillage du meuble risquerait d'être endommagé suite à un serrage trop important des vis.

REMARQUE : lors du montage du four, faites passer le cordon d'alimentation dans le trou pratiqué dans le plancher du meuble haut. Tendez le câble au cours des étapes 1 à 3. Veillez en outre à ne pas le coincer ou tirer dessus.

1. Soulevez le micro-ondes, inclinez-le vers l'avant et faites correspondre les encoches situées à l'arrière et en bas avec les quatre pattes inférieures de la plaque de fixation.

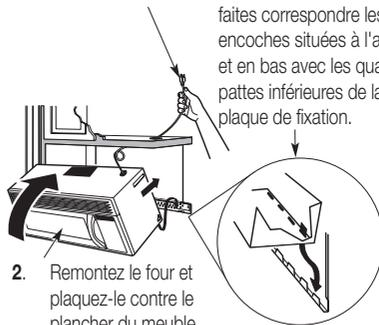

2. Remontez le four et plaquez-le contre le plancher du meuble.

3. Insérez une vis autocentreuse dans le trou central du meuble haut. Fixez temporairement le four en faisant effectuer à la vis d'au moins **deux tours complet** après l'engagement des filets. (Elle sera complètement serrée ultérieurement.) **Veillez à garder le cordon d'alimentation tendu. Attention à ne pas coincer le four contre le plancher du meuble.**

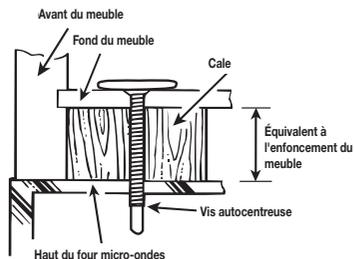

4. Fixez le four micro-ondes sur le meuble haut.
5. Insérez 2 vis autocentreuses dans les trous extérieurs du meuble haut. Tournez chaque vis de deux tours.

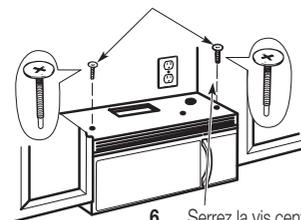

6. Serrez la vis centrale complètement.

7. Serrez les deux vis extérieures dans la partie supérieure du four micro-ondes. (Tout en serrant les vis, maintenez le four contre le mur et le meuble haut.)

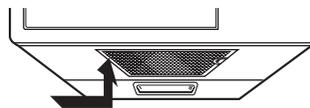

8. Installez le filtre à graisses. Reportez-vous au manuel d'utilisation fourni avec le micro-ondes.

Guide d'installation étape par étape

B5. INSTALLATION DU FILTRE À CHARBON

1. Retirez les vis situées sur le dessus de la grille à l'aide d'un tournevis cruciforme n° 1.
2. Ouvrez la porte.
3. Retirez la grille.
 - Poussez sur la gauche puis tirez vers vous.

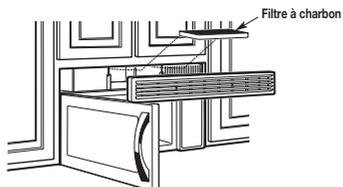

4. Installez le filtre à charbon. Lorsqu'il est correctement installé, le grillage métallique du filtre doit être visible depuis l'avant.
5. Remettez la grille et les vis en place.
6. Fermez la porte.

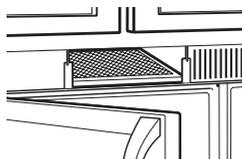

Insérez côté grillage dirigé vers le haut

C. SYSTÈME D'ÉVACUATION PAR L'ARRIÈRE (CONDUIT HORIZONTAL)

PRÉSENTATION DE L'INSTALLATION

- C1. Préparation du mur du fond
- C2. Fixation de la plaque murale
- C3. Préparation du meuble haut
- C4. Réglage du ventilateur
- C5. Montage du four micro-ondes

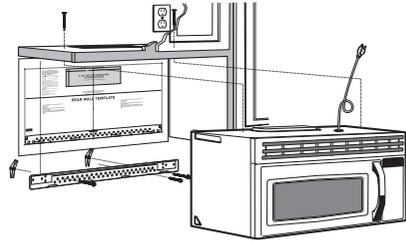

C1. PRÉPARATION DU MUR DU FOND POUR LE SYSTÈME D'ÉVACUATION PAR L'ARRIÈRE

Vous devez pratiquer une ouverture dans le mur du fond pour installer le système d'évacuation.

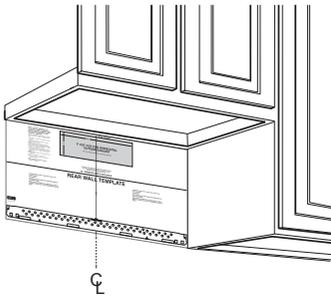

- Lisez les instructions figurant sur le GABARIT DU MUR DU FOND.
- Collez le gabarit sur le mur du fond.
- Pratiquez l'ouverture en respectant les instructions figurant sur le GABARIT DU MUR DU FOND.

Guide d'installation étape par étape

C2. FIXATION DE LA PLAQUE MURALE

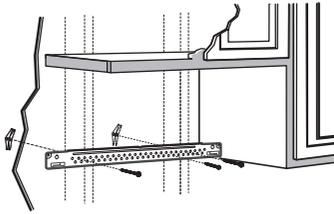

Fixez la plaque au mur à l'aide de boulons à ailettes. Au moins une vis à bois est nécessaire pour fixer la plaque à un montant.

1. Retirez les ailettes des boulons.
2. Insérez les boulons dans la plaque de fixation via les trous pour cloison sèche, puis engagez les ailettes sur $\frac{3}{4}$ " sur chaque boulon.

Utilisation des boulons à ailettes :

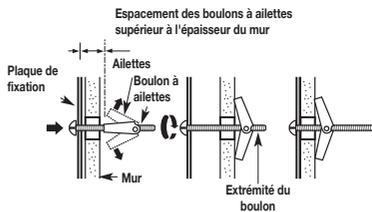

3. Placez la plaque de fixation contre le mur et insérez les ailettes dans les trous du mur pour fixer la plaque.

REMARQUE : avant de serrer les boulons à ailettes et la vis à bois, assurez-vous que les pattes de la plaque de fixation sont en contact avec le plancher du meuble lorsque vous poussez celle-ci contre le mur (assurez-vous également que la plaque est correctement centrée sur le plancher du meuble).

ATTENTION : veillez à ne pas vous pincer les doigts entre l'arrière de la plaque de fixation et le mur.

4. Serrez tous les boulons. Retirez la plaque du mur pour faciliter l'opération.

C3. UTILISATION DU GABARIT DU MEUBLE HAUT POUR LA PRÉPARATION DU MEUBLE HAUT

Vous devez à présent percer les trous des vis de fixation supérieures ; leur diamètre doit permettre le passage du cordon d'alimentation et leur découpe la fixation de l'adaptateur du système d'évacuation.

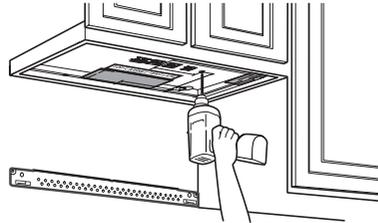

- Lisez les instructions figurant sur le GABARIT DU MEUBLE HAUT.
- Collez-le sous le plancher du meuble haut.
- Percez les trous en respectant les instructions figurant sur le GABARIT DU MEUBLE HAUT.

ATTENTION : portez des lunettes de sécurité pendant cette dernière opération.

C4. ADAPTATION DU VENTILATEUR DU FOUR MICRO-ONDES AU SYSTÈME D'ÉVACUATION PAR L'ARRIÈRE

1. Retirez et conservez les vis fixant la plaque et le moteur du ventilateur au four micro-ondes.

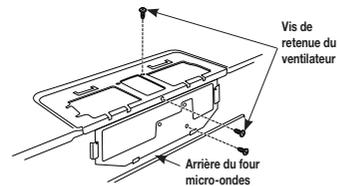

2. Ouvrez la plaque du ventilateur située à l'arrière du micro-ondes, en la soulevant. Retirez le protecteur du ventilateur situé à l'arrière du micro-ondes en le faisant glisser vers le haut, et conservez-le. Retirez le cache métallique du ventilateur situé à l'arrière du micro-ondes en le faisant glisser vers le haut, et conservez-le.

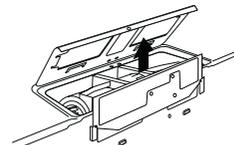

Guide d'installation étape par étape

3. Retirez le ventilateur avec précaution. Les câbles sortent suffisamment pour vous permettre de le régler.

AVANT : ouvertures des ailettes du ventilateur dirigées vers l'avant

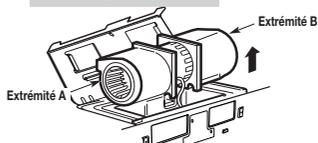

4. Retirez les parties « A » à l'aide de cisailles à tôles ou de pinces. **(Sur Certains Modèles)**

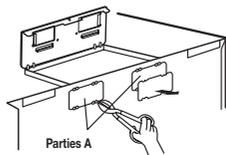

5. Faites pivoter le ventilateur de 180° dans le sens inverse des aiguilles d'une montre.

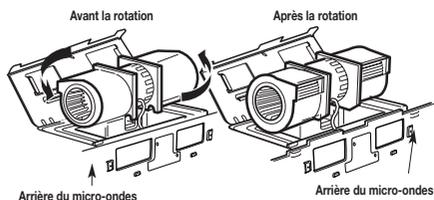

6. Remettez le ventilateur dans son logement.

APRÈS : ouvertures des ailettes du ventilateur dirigées vers l'arrière

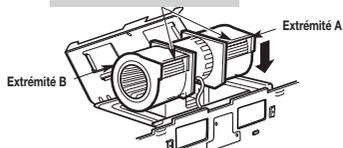

ATTENTION : ne tirez pas sur les câbles du ventilateur. Assurez-vous que les câbles n'ont pas été coincés au moment de la remise en place.

REMARQUE : les ouvertures du système d'évacuation du ventilateur doivent correspondre aux ouvertures situées à l'arrière du four micro-ondes.

7. Remettez la plaque du ventilateur et la vis en place, au même emplacement que précédemment.

8. Fermez la plaque du ventilateur. Faites glisser le protecteur du ventilateur par-dessus l'ouverture de la plaque du ventilateur. Fixez le ventilateur sur le four micro-ondes à l'aide des vis de retenue du ventilateur retirées à l'étape 1, à l'exception de la vis de retenue supérieure du moteur ventilateur.

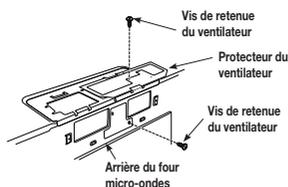

9. Faites glisser l'adaptateur du système d'évacuation sur l'arrière du four micro-ondes, en le fixant dans les languettes de verrouillage inférieures. Assurez-vous que la charnière du registre est située dans la partie supérieure et que le registre bouge librement. Réinstallez la vis supérieure du moteur du ventilateur dans l'adaptateur et la plaque du ventilateur, ainsi qu'à l'arrière du four micro-ondes.

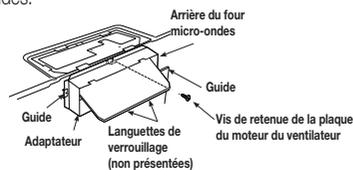

Guide d'installation étape par étape

C5. MONTAGE DU FOUR MICRO-ONDES

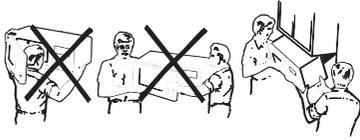

POUR PLUS DE FACILITÉ ET DE SÉCURITÉ LORS DE L'INSTALLATION DE L'APPAREIL, DEUX PERSONNES SONT NÉCESSAIRES.

IMPORTANT : évitez de saisir ou d'utiliser la poignée pendant l'installation.

REMARQUE : si votre meuble est en métal, placez la rondelle en nylon autour du trou du cordon d'alimentation afin d'éviter de couper ce dernier.

REMARQUE : nous vous recommandons d'utiliser des cales si le meuble est doté d'un débord avant en dessous du fond du meuble.

IMPORTANT : si vous n'utilisez pas de cales, l'habillage du meuble risquerait d'être endommagé suite à un serrage trop important des vis.

REMARQUE : lors du montage du four, faites passer le cordon d'alimentation dans le trou pratiqué dans le plancher du meuble haut. Tendez le câble au cours des étapes 1 à 3. Veillez en outre à ne pas le coincer ou tirer dessus.

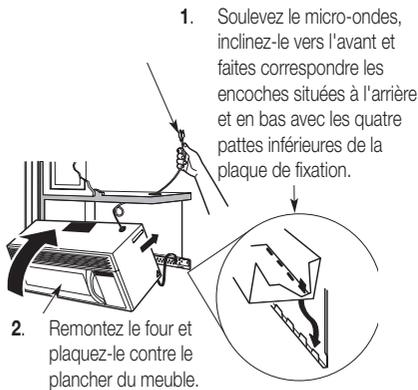

1. Soulevez le micro-ondes, inclinez-le vers l'avant et faites correspondre les encoches situées à l'arrière et en bas avec les quatre pattes inférieures de la plaque de fixation.
2. Remontez le four et plaquez-le contre le plancher du meuble.
3. Insérez une vis autocentreuse dans le trou central du meuble haut. Fixez temporairement le four en faisant effectuer à la vis d'au moins **deux tours complet** après l'engagement des filets. (Elle sera complètement serrée ultérieurement.) **Veillez à garder le cordon d'alimentation tendu. Attention à ne pas coincer le cordon, en particulier au moment où vous collez le four contre le plancher du meuble.**

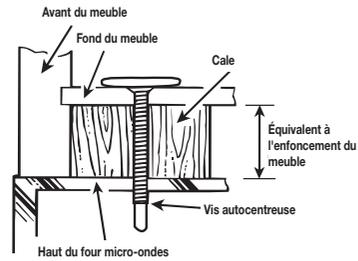

4. Fixez le four micro-ondes sur le meuble haut.
5. Insérez 2 vis autocentreuses dans les trous extérieurs du meuble haut. Tournez chaque vis de deux tours.

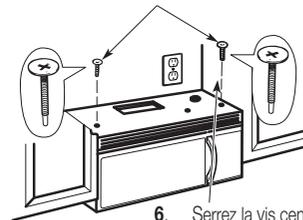

6. Serrez la vis centrale complètement.
7. Serrez les deux vis extérieures dans la partie supérieure du four micro-ondes. (Tout en serrant les vis, maintenez le four contre le mur et le meuble haut.)

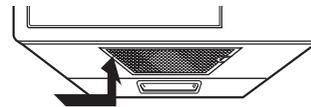

8. Installez le filtre à graisses. Reportez-vous au manuel d'utilisation fourni avec le micro-ondes.

AVANT D'UTILISER VOTRE FOUR MICRO-ONDES

1. Assurez-vous que le four micro-ondes a été installé conformément aux instructions.



-
2. Retirez tout élément d'emballage du four micro-ondes.
-

3. Installez le plateau tournant et l'anneau de guidage dans le four.
-

4. Remplacez le fusible ou remettez le disjoncteur sous tension.



-
5. Branchez le cordon d'alimentation sur une prise dédiée de 20 A.

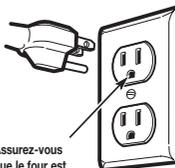

Assurez-vous que le four est correctement mis à la terre avant de l'utiliser.

6. Lisez le manuel d'utilisation.



-
7. CONSERVEZ LES INSTRUCTIONS POUR POUVOIR LES REMETTRE À L'INSPECTEUR LOCAL EN CAS DE PASSAGE.



SAMSUNG



DE68-03587B-05