



Refrigerator user manual

**Planet
First** 100 %
Recycled Paper

This manual is made with 100 % recycled paper.

English

imagine the possibilities

Thank you for purchasing this Samsung product.



Free Standing Appliance



safety information

SAFETY INFORMATION

Before using your new Samsung French Door Refrigerator, please read this manual thoroughly to ensure that you know how to operate the features and functions that your new appliance offers safely and efficiently. This appliance is not intended for use by persons (including children) with reduced physical, sensory, or mental capabilities, or those who lack experience and knowledge, unless they have been given supervision or instruction concerning the use of the appliance by a person responsible for their safety. Because the following instructions cover various models, the characteristics of your refrigerator may differ slightly from the refrigerator described in this manual. If you have any question, contact us at 1-800-SAMSUNG or find help and information online at www.samsung.com.









Important safety symbols and precautions:

WARNING

Hazards or unsafe practices that may result in severe personal injury or death.

CAUTION

Hazards or unsafe practices that may result in minor personal injury or property damage.

	Do NOT attempt.
	Do NOT disassemble.
	Do NOT touch.
	Follow directions carefully.
	Unplug the power plug from the wall socket.
	Make sure the refrigerator is grounded to prevent electric shock.
	Call the contact center for help.
	Note.

These warning symbols are here to prevent injury to you and others.

Please follow them carefully.

After reading this section, keep it in a safe place for future reference.

WARNING

CRITICAL INSTALLATION WARNINGS



- Do not install the refrigerator in a damp location or place where it may come in contact with water.

- Deteriorated insulation on electrical parts may cause an electric shock or fire.
- Do not place this refrigerator in direct sunlight or expose it to the heat from stoves, room heaters, or other appliances.
- Do not plug several appliances into the same multiple power strip. The refrigerator should always be plugged into its own individual electrical outlet which has a voltage rating that matches the voltage listed on the refrigerator's rating plate.
- This provides the best performance and also prevents overloading house wiring circuits, which could cause a fire hazard from overheated wires.
- If the wall socket is loose, do not insert the power plug.
- There is a risk of electric shock of fire.
- Do not use a cord that shows cracks or abrasion damage along its length or at either end.
- Do not bend the power cord excessively or place heavy articles on it.
- Do not twist or tie the power cord.
- Do not hook the power cord over a metal object, place a heavy object on the power cord, insert the power cord between objects, or push the power cord into the space behind the appliance.
- When moving the refrigerator, be careful not to roll over or damage the power cord
- This may result in an electric shock or fire.
- Never unplug your refrigerator by pulling on the power cord. Always grip the plug firmly and pull straight out from the outlet.
- Damage to the cord may cause a short-circuit, fire, and/or electric shock.

- Do not use aerosols near the refrigerator.
- Using aerosols near the refrigerator may cause an explosion or fire.
- Do not install this appliance near a heater or inflammable material.
- Do not install this appliance in a humid, oily or dusty location, in a location exposed to direct sunlight and water (rain drops).
- Do not install this appliance in a location where gas may leak.
- This may result in an electric shock or fire.



- This refrigerator must be properly located and installed in accordance with the instructions in this manual before you use it.
- Connect the power plug in the proper position with the cord hanging down.
- If you connect the power plug upside down, the wire can get cut off and cause a fire or electric shock.
- When moving the refrigerator, be careful not to roll over or damage the power cord.
- This constitutes a fire hazard.
- Make sure that the power plug is not squashed or damaged by the back of the refrigerator.
- Keep the packing materials out of reach of children.
- There is a risk of death from suffocation if a child puts the packing materials on his or her head.
- The appliance must be positioned so that the plug is accessible after installation.
- Failing to do so may result in an electric shock or fire due to electric leakage.
- You need to remove all the protective plastic film before you initially plug the product in.
- The instructions include the following wording regarding the use of extension cords: "WARNING - Improper use of the grounding plug can result in a risk of electric shock. If it is necessary to use an extension cord, use only a 3-wire extension cord that has a 3-blade grounding plug and a 3-slot receptacle that will accept the plug on the appliance. The marked rating of the extension cord should be AC 115-120 V, 10 A, or more. If a grounding adapter is used, make sure the receptacle box is fully grounded."



- The refrigerator must be safely grounded.
- Always make sure that you have grounded the refrigerator before attempting to investigate

or repair any part of the appliance. Power leakages can cause severe electric shock.

- Never use gas pipes, telephone lines, or other potential lightning attractors as an electrical ground.
- Improper use of the grounding plug can result in a risk of electric shock. If it is necessary to use an extension cord, use only a 3-wire extension cord that has a 3-blade grounding plug and a 3-slot receptacle that will accept the plug on the appliance. The marked rating of the extension cord should be AC115-120 V, 10 A, or more. If a grounding adapter is used, make sure the receptacle box is fully grounded.
- Plug the power plug into the wall socket firmly. Do not use a damaged power plug, damaged power cord or loose wall socket.
- This may result in an electric shock or fire.
- Do not modify the refrigerator. Unauthorized modifications can cause safety problems. To reverse an unauthorized modification, we will charge the full cost of parts and labor.



- If the power cord is damaged, have it replaced immediately by the manufacturer or one of its service agent.

CAUTION

INSTALLATION CAUTIONS



- Allow sufficient space around the refrigerator and install it on a flat surface.
- If your refrigerator is not level, the internal cooling system may not work correctly.
- Keep the ventilation space in the appliance enclosure or mounting structure clear of obstructions.
- Allow the appliance to stand for 2 hours after installation.
- We strongly recommend you use a qualified technician or service company to install the refrigerator.
- Failing to do so may result in an electric shock, fire, explosion, problems with the product, or injury.

WARNING

CRITICAL USAGE WARNINGS



- Do not insert the power plug into a wall socket with wet hands.

Safety information _03

- Do not store articles on the top of the appliance.
- When you open or close the door, the articles may fall and cause personal injury and/or material damage.
- Do not insert hands, feet or metal objects (such as knives, etc.) into the bottom or the back of the refrigerator.
- This may result in an electric shock or injury.
- Any sharp edges may cause a personal injury
- Do not put a container filled with water on the refrigerator.
- If spilled, there is a risk of fire or electric shock.
- Children should be supervised to ensure that they do not play with the appliance.
- Keep fingers out of "pinch point" areas. Clearances between the doors and cabinet are necessarily small. Be careful when you open the doors when children are in the area.
- Do not let children hang on the door. A serious injury may occur.
- Do not let children go inside the refrigerator. Children could become trapped.
- Do not insert your hands into the bottom area under the appliance.
- Any sharp edges may cause personal injury.
- Do not let children step on a drawer cover.
- The drawer may break and cause them to slip.
- Do not overfill the refrigerator with food.
- When you open the door, an item may fall out and cause personal injury or material damage.
- Do not touch the inside walls of the freezer or products stored in the freezer with wet hands.
- This may cause frostbite.
- Never put fingers or other objects into the water dispenser hole, ice chute, or ice maker bucket.
- It may cause personal injury or material damage.
- Do not use or place any substances sensitive to temperature such as inflammable sprays, inflammable objects, dry ice, medicine, or chemicals near or inside of the refrigerator.
- Do not keep volatile or inflammable objects or substances (benzene, thinner, propane gas, alcohol, ether, LP gas and other such products etc.) in the refrigerator.
- This refrigerator is for storing food only.
- This may result in fire or explosion.
- Do not store pharmaceutical products, scientific materials, or temperature sensitive products in the refrigerator.
- Products that require strict temperature controls must not be stored in the refrigerator.
- Do not place or use an electrical appliance inside the refrigerator, unless it is of a type

- recommended by the manufacturer.
- Do not stand on top of the appliance or place objects (such as laundry, lighted candles, lighted cigarettes, dishes, chemicals, metal objects, etc.) on the appliance. This may result in an electric shock, fire, problems with the product, or injury. Do not put a container filled with water on the appliance.
 - If spilled, there is a risk of fire or electric shock.
 - Do not use mechanical devices or any other means to accelerate the defrosting process, other than those recommended by the manufacturer.
 - Do not damage the refrigerant circuit.
 - Do not spray volatile material such as insecticide onto the surface of the appliance.
 - As well as being harmful to humans, it may also result in an electric shock, fire or problems with the product.



- Do not attempt to repair, disassemble, or modify the appliance yourself.
- Do not use any fuse (such as cooper, steel wire, etc.) other than the standard fuse.
- If your appliance needs to be repaired or reinstalled, contact your nearest service center.
- Failing to do so may result in an electric shock, fire, problems with the product, or injury.
- If the interior or exterior LED lamp has gone out, please contact your nearest service center.



- Children should be supervised to ensure that they do not play with the appliance.
- Bottles should be stored tightly together so that they do not fall out.
- This product is intended only for the storage of food in a domestic environment.
- If a gas leak is detected, avoid any naked flames or potential sources of ignition and air the room in which the appliance is standing for several minutes.
- Do not touch the appliance or power cord.
- Do not use a ventilating fan.
- A spark may result in explosion or fire.
- Use only the LED Lamps provided by the manufacturer or its service agents.



- If the refrigerator emits a burning smell or smoke, unplug the refrigerator immediately and contact your Samsung Electronics service center.
- If you experience difficulty changing a non-LED light, contact a Samsung service energy.
- If the product is equipped with LED Lamps, do

04_ Safety information

not disassemble the Lamp Covers and LED Lamps yourself.

- Please contact your service agents.
- If dust or water enters the refrigerator, unplug the refrigerator and contact your Samsung Electronics service center.
- Otherwise there is a risk of fire.

CAUTION

USAGE CAUTIONS

-  • Do not re-freeze frozen foods that have thawed completely. Do not place carbonated or fizzy drinks in the freezer compartment. Do not put bottles or glass containers in the freezer.
- When the contents freeze, the glass may break and cause personal injury.
- Use only the ice maker provided with the refrigerator.
- Have the refrigerator's water supply installed by a suitably qualified person and connected only to a potable water supply. To operate the ice maker properly, water pressure of 20 ~ 125psi is required. If you will be away from home for a long period of time (on vacation, for example) and won't be using the water or ice dispensers, close the water valve.
- Otherwise, water leakage may occur.
- If you won't be using the refrigerator for a very long period of time, (3 weeks or more) empty the refrigerator, unplug it, close the water valve, wipe excess moisture from the inside walls, and leave the doors open to prevent odors and mold.



- Service Warranty and Modification.
- Any changes or modifications performed by a 3rd party on this finished appliance are not covered under Samsung warranty service, nor is Samsung responsible for safety issues that result from 3rd party modifications.
- Do not block the air vents inside the refrigerator.
- If the air vents are blocked, especially with a plastic bag, the refrigerator can be over cooled. If this cooling period lasts too long, the water filter may break and cause water leakage.
- If the refrigerator is disconnected from the power supply, you should wait for at least five minutes before plugging it back in.
- If you have a long vacation planned or do

not intend to use the refrigerator for a long period of time, (3 weeks or more) empty the refrigerator, pull out the power plug, close the water valve, wipe excess moisture from the inside walls, and leave the doors open to prevent odors and mold.

- Letting the refrigerator run long periods of time without using it can cause the insulation to deteriorate and may cause a fire.
- To get the best performance from the product:
- Do not place food too close to the vents at the rear of the appliance as it can obstruct free air circulation in the refrigerator compartment.
- Wrap food up properly or place it in airtight containers before putting it into the refrigerator.
- Do not place glass or bottles or carbonated beverages into the freezer. The container may freeze and break, and this may result in injury.
- Please observe maximum storage times and expiration dates of frozen goods.
- There is no need to disconnect the refrigerator from the power supply if you will be away for less than three weeks. However, if you will be away for more than three weeks, remove all the food, unplug the refrigerator, close the water valve, wipe excess moisture from the inside walls, and leave the doors open to prevent odors and mold.
- Fill the water tank, ice tray and water cubes only with potable water (mineral water or purified water).
- Do not fill the tank with tea or a Sports drink. This may damage the refrigerator.
- Do not apply strong shock or excessive force onto the surface of glass.
- Broken glass may result in a personal injury and/or property damage.



- If the product is flooded, make sure to contact your nearest service center.
- There is a risk of electric shock or fire.

CAUTION

CLEANING CAUTIONS

-  • Do not directly spray water on the inside or outside the refrigerator.
- There is a risk of fire or electric shock.
- Do not remove the Sparkling Module Cover (Optional) when you clean the refrigerator. Please wipe it with a clean cloth.
- Do not use a hair dryer to dry the inside of the refrigerator. Do not place a lighted candle in

Safety information _05

- the refrigerator to remove bad odors.
- This may result in an electric shock or fire.



- Remove any foreign matter or dust from the power plug pins. Do not use a wet or damp cloth when cleaning the plug.

- Otherwise, there is a risk of fire or electric shock.



- Before cleaning or performing maintenance, unplug the appliance from the wall socket.

- Failing to do so may result in an electric shock or fire.

WARNING

- This product contains chemicals known to the State of California to cause cancer and reproductive toxicity.

WARNING

CRITICAL DISPOSAL WARNINGS



- **DANGER** : Risk of child entrapment. Before you throw away your old refrigerator or freezer:

- Take off the doors and door latch.
- Leave the shelves in place so that children cannot easily climb inside.
- Children trapped inside a refrigerator can hurt themselves or suffocate to death.
- Please dispose of the packaging material from this product in an environmentally friendly manner.
- Ensure that none of the pipes on the back of the appliance are damaged prior to disposal.
- R-600a or R-134a is used as a refrigerant. Check the compressor label on the rear of the appliance or the rating label inside the fridge to see which refrigerant is used for your refrigerator. If this product contains flammable gas (Refrigerant R-600a), contact your local authority in regard to safe disposal of this product.
- When disposing of this refrigerator, remove the door/door seals and door latch so that small children or animals cannot become trapped inside. Children should be supervised to ensure that they do not play with the appliance.

06_ Safety information

If trapped inside, the child may get hurt or suffocate to death.

- Cyclopentane is used in the insulation. The gases in the insulation material require a special disposal procedure. Please contact your local authorities in regard to the environmentally safe disposal of this product.
- Keep all packaging materials well out of the reach of children, as packaging materials can be dangerous to children.
- If a child places a bag over his or her head, the child could suffocate.



ADDITIONAL TIPS FOR PROPER USAGE

- In the event of a power failure, call the local office of your Electricity Company and ask how long it is going to last.
- Most power failures that are corrected in an hour or two will not affect your refrigerator temperatures. However, you should minimize the number of door openings while the power is off.
- If the power failure lasts more than 24 hours, remove and discard all frozen food.
- If a key is provided with refrigerator, the keys should be kept out of the reach of children and not be in the vicinity of the appliance.
- The appliance might not operate consistently (frozen contents can thaw or temperatures can become too warm in the frozen food compartment) when sited for an extended period of time in a location where ambient air temperatures are constantly below the temperatures for which the appliance is designed.
- Do not store food which goes bad easily at low temperature, such as bananas and melons.
- Your appliance is frost free, which means there is no need to manually defrost your appliance. This will be carried out automatically.
- Temperature rise during defrosting complies with ISO requirements. But If you want to prevent an undue rise in the temperature of the frozen food while the appliance defrosts, wrap the frozen food in several layers of newspaper.
- Any increase in the temperature of frozen food during defrosting can shorten its storage life.
- Do not re-freeze frozen foods that have thawed completely.

Saving Energy Tips

- Install the appliance in a cool, dry room with adequate ventilation. Ensure that it is not exposed to direct sunlight and never put it near a direct source of heat (radiator, for example).
- Never block any vents or grilles on the appliance.
- Allow warm food to cool down before placing it in the appliance.
- Put frozen food in the refrigerator to thaw. You can then use the low temperatures of the frozen products to cool food in the refrigerator.
- Do not keep the door of the appliance open for too long when putting food in or taking food out. The shorter the time the door is open, the less frost build-up you'll have in the freezer.
- Provide sufficient clearance to the right, left, back, and top when installing for air circulation. This will help reduce power consumption and keep your energy bills lower.

contents

SETTING UP YOUR FRENCH DOOR REFRIGERATOR	09
OPERATING YOUR FRENCH DOOR REFRIGERATOR.....	19
TROUBLESHOOTING	46

Setting up your French Door Refrigerator

GETTING READY TO INSTALL THE REFRIGERATOR

Congratulations on your purchase of this Samsung French Door Refrigerator.

We hope you enjoy the state-of-art features and efficiencies that this new appliance offers.

Selecting the best location for the refrigerator

Choose :

- A location with easy access to a water supply.
- A location without direct exposure to sunlight.
- A location with a level floor.
- A location with enough space for the refrigerator doors to open easily.
- A location that allows sufficient space to the right, left, back and top for air circulation.
- A location that allows you to move the refrigerator easily if it needs maintenance or service.
- Do not install the refrigerator where the temperature will go below 50 °F (10 °C).
- Do not locate the refrigerator where it may become wet.

If the refrigerator does not have enough space, the internal cooling system may not work properly. If your refrigerator has an ice maker, allow extra space at the back for the water line connections. When you install the refrigerator next to a fixed wall, you need a minimum clearance of 3 3/4" (95 mm) between the refrigerator and wall to allow the door to swing open.

Important : Make sure that you can easily move your refrigerator to its final location by measuring doorways (both width and height), thresholds, ceilings, stairways, etc.

The following chart details the exact height and depth of this Samsung French Door Refrigerator.

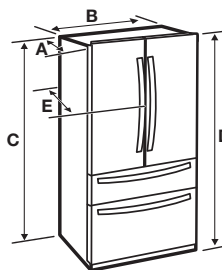

Model	RF31FM**
Depth "A"	35 1/2" (901 mm)
Width "B"	35 6/8" (908 mm)
Height "C"	68 7/8" (1749 mm)
Overall Height "D"	70" (1777 mm)
Depth "E"	37 7/8" (963 mm)

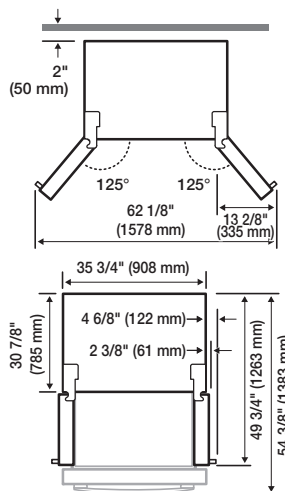

Each measurement based on the design dimension, so it may differ depending on the measuring method.

When moving your refrigerator

CAUTION To prevent floor damage, be sure the front adjusting legs are in the up position (above the floor). Refer to 'Adjusting the Level' in the manual (on page 13).

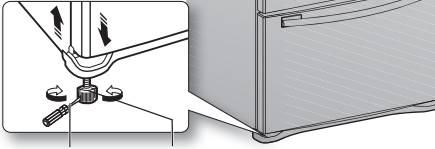

Flat-blade screw driver(-) Control Lever

FLOORING

For proper installation, you must place this refrigerator on a level, hard surface that is the same height as the rest of the floor. This surface should be strong enough to support a fully loaded refrigerator.

To protect the finish of the flooring, cut a large section of the cardboard carton and place it under the refrigerator where you are working. When moving the refrigerator, you need to pull and push it straight forwards or back. Do not wiggle it from side to side.

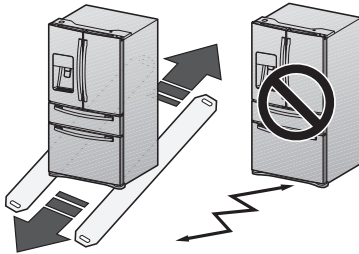

REMOVING THE REFRIGERATOR DOORS

For some installations you need to remove the fridge and freezer drawers so you can move the refrigerator to its final location. **Do not remove the doors/drawer if you don't need to.** If you do not need to remove the refrigerator doors, go to Adjusting the Level on page 13. If you need to remove the doors, continue below.

Before removing the door/drawer, make sure you read the following items:

WARNING Disconnect power to the refrigerator before removing the door or drawer.



- Be careful not to drop, damage, or scratch the doors/drawers while removing them.
- Use care when you remove the doors/drawers. The doors are heavy and you could injure yourself.
- Reattach the doors/drawers properly to avoid:
 - Moisture from air leakage.
 - Uneven door alignment.
 - Wasting energy due to improper door seal.

Disassemble the refrigerator doors

WARNING Be careful not to drop and scratch the doors while removing them.

Required Tools (Not provided)

You need the following tools to complete the installation of your refrigerator:

Philips screwdriver(+)	Flat-blade screw driver(-)	Socket wrench (10 mm)
Pliers	Allen wrench (3/16") (5 mm)	

With the door opened

1. Remove the 3 screws holding down the TOP TABLE (1) and separate the connected wires.

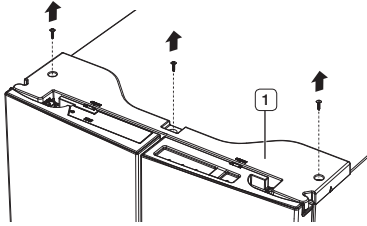

2. Disconnect the two connectors (2) on the left side door. To remove the water coupler from the hinge, twist and pull it from the hinge. Remove the water line (3) while pressing the marked part (4) of the water line coupler.

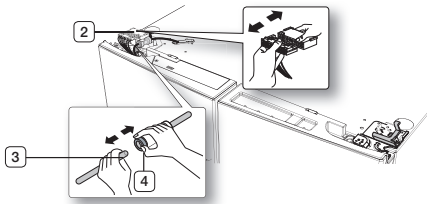

3. Pull and remove the hinge lever (5). Remove the ground screw (6) attached to the upper left door hinges with a philips screwdriver (+). Remove the upper left and right door hinges (7).

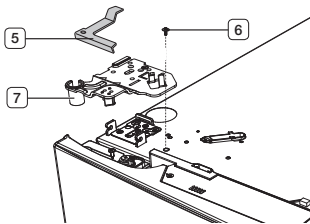

4. Lift the door straight up to remove.

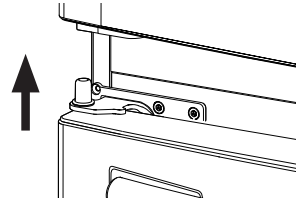

5. Remove the screw (8) attached to the lower left and right door hinges with a philips screwdriver (+). Remove the 2 hex head bolts (9) attached to the lower left and right door hinges with an allen wrench (3/16"). Remove the lower left and right door hinges (10).

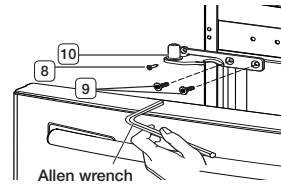

RE-ATTACHING THE REFRIGERATOR DOORS

To reattach the fridge doors after you have moved the fridge to its final location, assemble the parts in reverse order.

1. The Water Line must be fully inserted into the center of the transparent coupler (Type A) or the Guide Lines (Type B) to prevent water leakage from the dispenser.

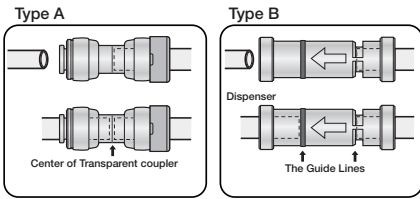

DISASSEMBLING THE FLEX DOOR

1. Take out the Flex Zone (1) by lifting it up.

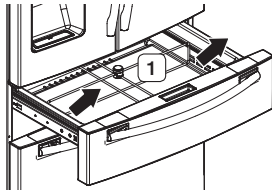

2. Take off the cover (2) w/harness with a flat-blade screwdriver (-).

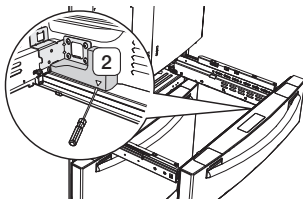

3. Press the locking tab and separate the Wire Connector.

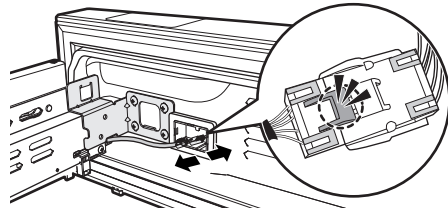

- CAUTION** When reassembling it, be sure to connect the wire harness.
If it is not connected, the Flex Room does not work.

4. Remove 1 hex head bolt from each side with a socket wrench (10mm).

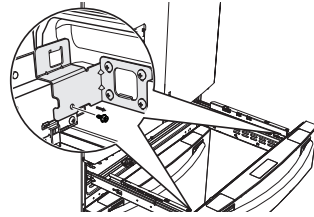

5. Lift up the Flex door from the rails.

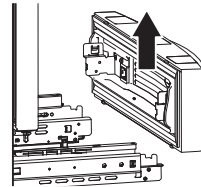

- CAUTION** Putting too much food into the freezer drawers can prevent the freezer from closing completely and can cause frost build-up.

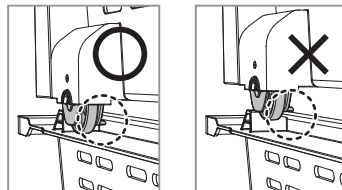

RE-ASSEMBLING THE FLEX DOOR

To reattach the flex doors, assemble parts in reverse order.

CAUTION Be sure to connect the Flex Door Wire Connector.

If it is not connected, the Flex Room does not work.

DISASSEMBLING THE FREEZER DOOR

1. Take out the upper drawer by lifting it up.

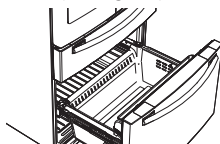

2. Remove the freeze room guard (1) by lifting the guard up.

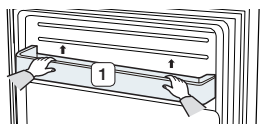

3. Take out the lower basket (2) by lifting the basket up from the rail system.

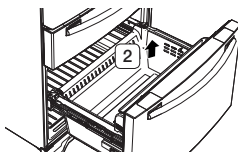

4. Press the fixing hook of the rail system.

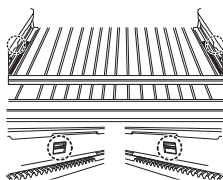

5. Holding the top of the Freezer Drawer, pull it out all the way, and then remove it from the rail system.

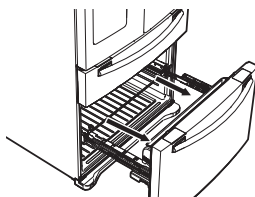

CAUTION Be careful not to scratch or dent the sliding rail by letting it strike the floor.

CAUTION Make sure that you mount the freezer basket in the right position when removing / installing the freezer door. Failing to do so may result in the door not opening or closing properly.

CAUTION Putting too much food into the freezer drawers can prevent the freezer from closing completely and can cause frost build-up.

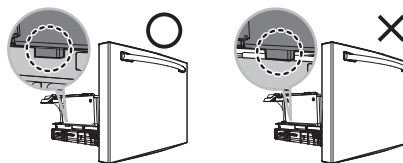
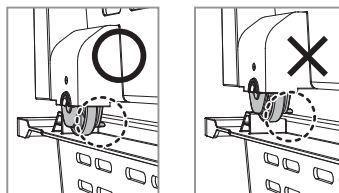

RE-ASSEMBLING THE FREEZER DOOR

To reattach the drawer after you have moved the fridge to its final location, assemble the parts in reverse order.

ADJUSTING THE LEVEL

Make sure the refrigerator is level so that you can make final adjustments. Use a level to test if the refrigerator is level both side to side and back to front. If the refrigerator is not level, you will not be able to get the doors perfectly even, which may cause moisture condensation and increased energy bills. Below is an example of how to level the refrigerator if the left side of the refrigerator is lower than the right side.

How to adjust the level

1. Open the freezer drawer and remove the lower basket.
2. Insert a flat-blade screwdriver (-) into the notch on the left control lever, and turn it counterclockwise to level the refrigerator. (You turn the lever clockwise to lower the refrigerator and counterclockwise to raise it.)

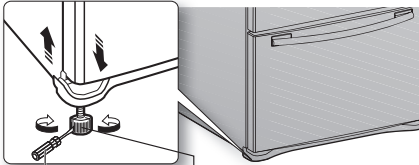

flat-blade screwdriver (-) Control Lever



Both control levers must be touching the floor to avoid possible personal injury or property damage because of tipping.



If the right side is lower, perform the same procedure, but with the right control lever.



It is difficult to remove the cover leg front from the refrigerator, so we do not recommend making small adjustments with the control lever. Instead, refer to the next page for the best way to make minor adjustments to the doors.

MAKING MINOR ADJUSTMENTS TO THE DOORS

Remember, a leveled refrigerator is necessary for getting the doors perfectly even. If you need help, review the previous section on leveling the refrigerator.

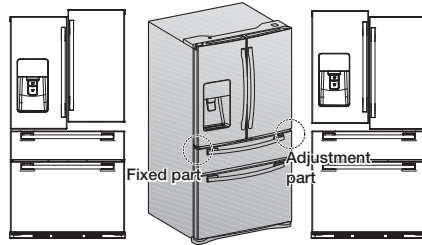

The left door is fixed. To make minor door adjustments, adjust only the right door.

1. Pull out the flex door (1) to reveal the lower hinge (2).
2. Insert a philips screwdriver (+) (3) into the shaft (4) of the lower hinge.
3. Adjust the height by turning a philips screwdriver (+) (3) clockwise (DOWN) or counterclockwise (UP).



When you turn a philips screwdriver (+) counterclockwise (↺), the door will move up.

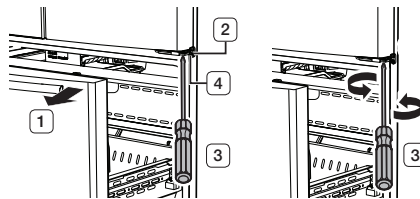

INSTALLING THE WATER DISPENSER LINE

A water dispenser with a filter is one of the helpful features on your new refrigerator. To help promote better health, the water filter removes unwanted particles from your water. However, it does not sterilize or destroy microorganisms. You may need to purchase a water purifying system to do that. The water line also connects to the ice maker. For the ice maker to operate properly, water pressure of 20-125 psi (138 ~ 862Kpa) is required. If the refrigerator is installed in an area with low water pressure (below 20psi), you can install a booster pump to compensate for the low pressure.

After you have connected the water line, make sure the water storage tank inside the refrigerator is properly filled. To do this, press the water dispenser lever until the water runs from the water outlet.



Water line installation kits are available at extra cost from your dealer. We recommend using a water line installation kit that contains copper tubing and 1/4" compression nut.

Connecting to the water supply line

1. First, shut off the main water supply.



2. Locate the nearest cold water drinking line and install the pipe clamp and shut off valve.

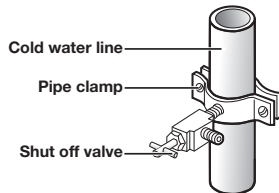

3. Connect the water line installation kit to the shut off valve.

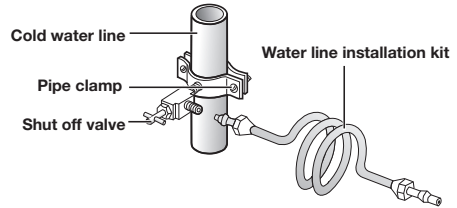

Connecting the water supply line to the refrigerator.

There are several items that you need to purchase to complete this connection. You may find these items sold as a kit at your local hardware store.

Use Copper Tubing	Use Plastic Tubing
<ul style="list-style-type: none"> • 1/4" copper tubing • 1/4" compression nut (1pc) • Ferrule (2pc) 	<ul style="list-style-type: none"> • 1/4" plastic tubing → Molded end(Bulb) • 1/4" compression nut (1pc)

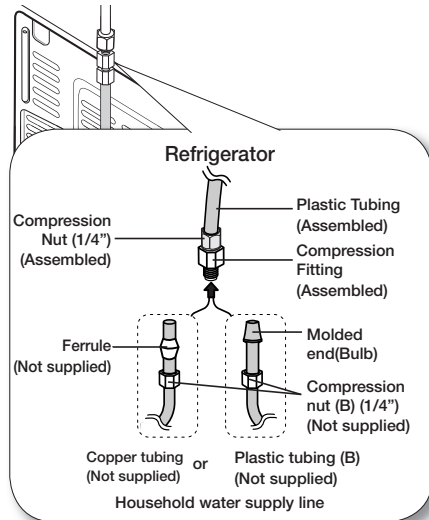

1. Connect the household water line to the assembled compression fitting.
 - If you are using copper tubing, slip the compression nut (**B**) (not supplied) and ferrule (not supplied) on the copper tubing (not supplied) as shown.
 - If you are using plastic tubing (**B**), insert the molded end (Bulb) of the plastic tubing (**B**) into the compression fitting.

 Do not use without the molded end (Bulb) **CAUTION** of the plastic tubing (**B**).

2. Tighten the compression nut (**B**) onto the compression fitting.
Do not over-tighten the compression nut (**B**).
3. Turn the water on and check for any leakage.
If you find water drops or leakage in the connection areas, turn off the main water supply. Check the connections and, if necessary, tighten.
4. Flush 1 gallon of water through the filter before drinking or using the water from the refrigerator. (Flush approximately 6 minutes.)
To flush, press a large glass or cup against the water dispenser lever. Fill the glass, empty it into the kitchen sink after it is filled, and then repeat.
5. After you turn on the refrigerator, let the ice maker make ice for 1 to 2 days. Over that period of time, throw out the first 1 or 2 buckets of ice the freezer makes to ensure all impurities have been removed from the water line.

 Only connect the water line to a drinkable water source.

If you have to repair or disassemble the water line, cut off 1/4" of the plastic tubing to make sure you get a snug, leak-free connection.

 You can test the water line quickly using a paper cup. Under normal conditions, the water dispenser can fill a 5.75 oz. (170cc) cup in about 10 seconds.

Installing a CO₂ Cylinder (For Sparkling Water Refrigerators Only - Optional)

To use the Sparkling Water feature on your refrigerator, you need to install a Sodastream CO₂ cylinder.

Purchasing CO₂ Cylinders (60L)

- Purchase cylinders (60L) at the nearest Sodastream retailer or on line at www.sodastream.com.
- USE ONLY SODASTREAM carbonators (or CO₂ cylinders (60L)). SAMSUNG and SODASTREAM are not legally responsible for any damage, including, but not limited to, property damage caused by gas leakage from the use of generic carbonators (or CO₂ cylinders (60L)). The sparkling water system in your SAMSUNG refrigerator is designed to work ONLY WITH SODASTREAM carbonators (or CO₂ cylinders (60L)).
- We suggest buying extra cylinders for later use. Store extra cylinders in a cool, open space, well out of the reach of children.



If sparkling water is produced when the internal refrigerator temperature or the temperature of the CO₂ cylinder is high, you may hear a “horn sound”.

When you turn on your refrigerator for the first time, you should not generate sparkling water production until after approximately 2 hours. When you purchase a new CO₂ cylinder, be sure to store it in a cool dry place until you are ready to install it (23 ~ 68 °F (-5 ~ 20 °C)).





If the cylinder is stored in higher temperatures, it may build up extra internal pressure, which could create a “horn sound” when sparkling water is produced.

Water Line Hookup

- Make sure that you have connected the refrigerator to a water line before installing the cylinder.

Installing a Cylinder into the Refrigerator

To install a cylinder in the refrigerator, follow these steps:

<p>1. Open the Cylinder Cover.</p> <ul style="list-style-type: none"> • The refrigerator comes from the factory with the Sparkling Water function set to Off. If the Sparkling Water function is Off, the OFF icon is displayed on the Display Panel. <p>: Refer to Page 34 ; Turning Off the Sparkling Water Function.</p>	
<p>2. Attach the Cylinder to the Regulator, and then rotate it clockwise.</p> 	
<p>3. Push the Cylinder into the Support.</p>	

setting up _17

- 4.** Lock the Cylinder into place by pressing the Lever.
- The inner pressure of the Cylinder may make it difficult to press the lever down. Hold the lever as shown in the illustration on the right, and then push down.
 - If you don't lock the cylinder into place, the refrigerator won't produce sparkling water.
 - If the cylinder is not tightly connected to the Regulator, it will leak CO₂ gas, producing a hiss. If this occurs, repeat Steps 2, 3, and 4, making sure that the cylinder is firmly attached and locked into place.



- 5.** Press the Sparkling Water button 3 seconds to run the Cylinder Reset function. Wait about 20 minutes. (the amount of time needed for a medium level of carbonation) while the refrigerator makes sparkling water.
- To make sparkling water, the refrigerator injects CO₂ from the CO₂ cylinder into water stored in the Sparkling Water tank. The water enters the tank through the refrigerator's water supply line.

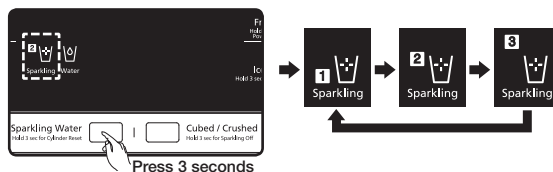

- 6.** To remove any residual substances that may be in the water, dispense 2 or 3 large glass fulls of Sparkling Water and empty them into a sink.

For more information about using the Sparkling Water function, see Using the Sparkling Water Function.

Completing the Set Up

Now that you have your new refrigerator installed in place, you are ready to set up and enjoy the features and functions of the appliance. By completing the following steps, your refrigerator should be fully operational.

- 1.** Make sure your refrigerator is in an appropriate location with reasonable clearance between it and the wall. Refer to installation instructions in this manual.
- 2.** Once the refrigerator is plugged in, make sure the interior light comes on when you open the doors.
- 3.** Set the Temperature control to the coldest temperature and wait for an hour. The freezer will get slightly chilled and the motor will run smoothly. Reset the refrigerator and freezer to the temperatures you want.
- 4.** After you plug the refrigerator in, it will take a few hours to reach the appropriate temperature. You can store food and drinks in the refrigerator after the temperature is sufficiently cool.



If condensation or water drops appears on both sides of fridge door's central part, turn the Energy Saver mode off after removing the condensation. (See the explanation on Energy Saver button in the USING THE CONTROL PANEL.)

Operating your French Door Refrigerator

USING THE CONTROL PANEL

RF31FMES**

(For Sparkling model Only)

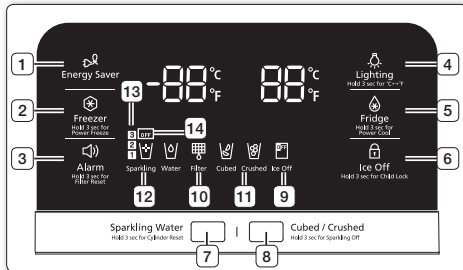

(1) Energy Saver

Touching this button turns Energy Saver mode on and off. When you turn Energy Saver on, the Energy Saver icon lights. Turn Energy Saver off and the icon goes off. The Energy Saver function's factory setting is "ON". If condensation or water drops appear on the doors, turn the Energy Saver mode off.



(2) Freezer (Hold 3 sec for Power Freeze)

The Freezer button serves two purposes:

- To set the Freezer to your desired temperature.
- To turn the power freeze function on and off.

1) To set the Freezer temperature, touch the Freezer button to set the Freezer to your desired temperature. You can set the temperature between 5 °F (-15 °C) and -8 °F (-23 °C).

2) Power Freeze function

Touch and hold this button for 3 seconds to decrease the time needed to freeze products in the Freezer. It can be helpful if you need to quickly freeze easily spoiled items or if the temperature in the freezer has warmed dramatically (For example, if the door was left open).

When you use this function the energy consumption of the refrigerator will increase. Remember to turn it off when you don't need it and return the freezer to your original temperature setting. If you need to freeze large amount of food stuff, activate Power Freeze function at least 20 hours before.



(3) Alarm (Hold 3 sec for Filter Reset)

The Alarm button serves two purposes:

- To turn the door open alarm on and off
- To reset the water filter life indicator.

1) Door Alarm Function

If the door alarm is set to On, an alarm beeps if any refrigerator door is left open for more than three minutes. The beeping stops when you close the door. The door alarm function is pre-set to On in the factory. You can turn it off by pressing and then releasing the Alarm button. You can turn it back on in the same fashion. The icon lights up when the function is on. When the Door Alarm function is on and the alarm sound is triggered, the Door Alarm Icon will blink while the alarm sounds.

2) Water Filter Life Indicator Function

After you replace the water filter, touch and hold this button for 3 seconds to reset the water filter life indicator. When you reset the water filter life indicator, the Filter icon on the panel turns Off. The Filter icon will turn red to let you know it is time to change the water filter after six months (about 300 gallons). Some areas have large amounts of lime in their water, which causes the water filter to clog more quickly. If this is the case in your area, you will have to change the filter more frequently than every six months.



(4) Lighting (Hold 3 sec for °C ↔ °F)	<p>Lighting button serves two purposes:</p> <ul style="list-style-type: none"> - To turn the dispenser light on and off - To switch the temperature units between °C and °F <p>1) Light Function</p> <p>Touching the Lighting button turns on the Dispenser LED lamp in continuous mode so that it stays on continuously. The button also lights up. If you want the Dispenser lamp to come on only when someone uses the dispenser, press the Lighting button to turn the continuous mode off.</p> <p>2) To switch the temperature units between °C and °F</p> <p>Touch and hold this button for 3 seconds to select the temperature display you want.</p> <p>Each time you press and hold the button, the °C and °F temperature modes alternate and the °C and °F icon lights up, indicating your selection.</p>
--	--



(5) Fridge (Hold 3 sec for Power Cool)	<p>The Fridge button serves two purposes:</p> <ul style="list-style-type: none"> - To set the Fridge to your desired temperature. - To turn the Power Cool function on and off. <p>1) To set the Fridge temperature, press the Fridge button to set the refrigerator to the temperature you want. You can set the temperature between 44°F (7°C) and 34°F (1°C) .</p> <p>2) Power Cool function</p> <p>Touch and hold this button for 3 seconds to decrease the time needed to cool products in the Refrigerator. It can be helpful if you need to quickly cool easily spoiled items or if the temperature in the fridge has warmed dramatically (For example, if the door was left open).</p>
---	--



(6) Ice Off (Hold 3 sec for Child Lock)	<p>The Ice Off button serves two purposes:</p> <ul style="list-style-type: none"> - To turn the Ice maker on and off - To turn the Child Lock function on and off. <p>1) Ice Off Function</p> <p>If you don't want to make more ice, press the Ice Off button.</p> <p>2) Child Lock Function</p> <p>Touch and hold this button for 3 seconds to lock the display, the Flex Zone panel, and the dispenser buttons so the buttons can not be used.</p> <p>When Child Lock is on, the refrigerator does not dispense ice, water, or sparkling water, even if the Dispenser Lever is pressed.</p> <p>The Child Lock icon lights up to indicate you've activated the Child Lock function. Press 3 seconds to unlock.</p>
--	---



(7) Sparkling Water (Hold 3 sec for Cylinder Reset)	<p>The Sparkling button serves three purposes :</p> <ul style="list-style-type: none"> - To dispense sparkling (carbonated) water. - To select the carbonation level of the sparkling water. - To turn the Cylinder Reset Function on. <p>1) To dispense sparkling (carbonated) water.</p> <p>To dispense sparkling water, press the Sparkling Water button.</p> <p>When you press the Sparkling Water button while either Cubed Ice or Crushed Ice is selected, the Sparkling Icon will turn on.</p> <p>When there is no sparkling water left or the refrigerator is making sparkling water, the dispenser does not dispense sparkling water.</p> <p>2) To select the carbonation level of the sparkling water.</p> <p>When you press the Sparkling Water button while the Sparkling Water Icon is turned on, the Carbonation Level will change as follows; Medium (Level-2) → Strong (Level-3) → Weak (Level-1) → Medium (Level-2). The next time the refrigerator makes sparkling water, it applies the new Carbonation Level.</p> <ul style="list-style-type: none"> - If there is previously produced sparkling water inside the Sparkling Water tank, the refrigerator dispenses sparkling water with the previous carbonation level. (Changes in the carbonation level do not take effect until the next time the refrigerator makes sparkling water.) - While the refrigerator is producing sparkling water, the Carbonation Level icons light up in rotation (Level-1 → Level-2 → Level-3 → Level-1, etc.). If you press the Sparkling Water button when the refrigerator is making sparkling water, the current carbonation level is displayed for several seconds, and then the Carbonation Level icon light rotation begins again. If you press the Sparkling Water button again while the current carbonation level is being displayed, the carbonation level changes. The change in the carbonation level will take effect the next time the refrigerator makes sparkling water.
---	---

<p>(7) Sparkling Water (Hold 3 sec for Cylinder Reset)</p>	<ul style="list-style-type: none"> - If you change the carbonation level when the refrigerator is making sparkling water, the refrigerator produces sparkling water at the previous carbonation level. <p>3) To activate the Cylinder Reset Function After you change CO₂ cylinders, press the Sparkling Water button for three seconds to activate the Cylinder Reset function. When you activate the Cylinder Reset function, the refrigerator starts making sparkling water. If you activate the Cylinder Reset function when the Sparkling Water Production function is OFF, the Sparkling Water Production OFF Icon turns off and the Carbonation Level icons light up in rotation (Level-1 → Level-2 → Level-3 → Level-1, etc.), indicating that the refrigerator is making sparkling water. While the refrigerator is making sparkling water, it will not dispense sparkling water. If you set the Sparkling Water Production function to OFF within several seconds after activating the Cylinder Reset function, the Sparkling Water Production OFF Icon turns on and the refrigerator does not make sparkling water. Sparkling water that is produced as the result of activating the Cylinder Reset function may have a carbonation level higher than the current Carbonation Level setting. If you want accurate carbonation level in the next production, you need to empty the tank before you start production.</p>
---	--

<p>(8) Cubed / Crushed (Hold 3 sec for Sparkling On/Off)</p>	<p>The Cubed/Crushed button serves two purposes:</p> <ul style="list-style-type: none"> - To select the type of ice you want dispensed. - To turn the Sparkling Water Production Function on and off. <p>1) To Select the type of ice Press the Cubed/Crushed button to select the type of ice you want dispensed. Each time you press the button, the cubed and crushed ice modes alternate and the Cubed or Crushed ice icon lights up, indicating your selection.</p> <p>2) Sparkling Water Production Function On / Off Each time you press this button for 3 seconds, you turn the Sparkling Water Production function on or off. When you turn on the Sparkling Water Production function, the refrigerator begins to make sparkling (carbonated) water. (If you turn off the Sparkling Water Production function a few seconds after turning it on, sparkling water production will terminate. If more than a few seconds pass, the refrigerator will start producing sparkling water. While the refrigerator is producing sparkling water, it won't dispense sparkling water.) When you turn off the Sparkling Water Production function, the "OFF" Icon on the Display Panel turns on. When you turn on the Sparkling Water Production function, the "OFF" Icon on the Display Panel turns off. When the Sparkling Water Production function is off, the refrigerator does not make sparkling water. If you turn off the function when the refrigerator is in the middle of making sparkling water, it halts the function after finishing the current operation. Your refrigerator was manufactured with the Sparkling Water Production function set to "OFF". When you are connecting the water lines, or mounting or replacing the CO₂ Cylinder, turn off the Sparkling Water Production function before you begin. Turn on the function only after you have completed the work. To produce sparkling water, you must install a CO₂ Cylinder. For instructions, see Installing and Using CO₂ Cylinders.</p>
---	---

(9) Ice Off	<p>If you don't want to make more ice, touch the Ice Off button.</p> <p>The icon will light up and the Ice-Maker stops making ice.</p> <div style="display: flex; align-items: center; margin-bottom: 10px;"> <p>We recommend you stop ice making if the following occur:</p> </div> <ul style="list-style-type: none"> - There is enough ice in the ice bucket. - You want to save water and energy. - Water is not being supplied to the refrigerator. <div style="display: flex; align-items: center; margin-bottom: 10px;"> </div> <div style="display: flex; align-items: center; margin-bottom: 10px;"> <p>If the ice maker function is ON, and the water line is not connected, there will be a water valve noise from the back of the unit. If this occurs, press the Ice Off (Hold 3sec for child lock) button for less than 3 seconds until the Ice Off Indicator () illuminates.</p> </div>
--------------------------	---

To save electricity, the Panel Display turns off automatically under the following conditions: When no button has been pressed, when no doors are open, or when no Dispenser Lever has been pushed. However, the icon indicating your cubed or crushed ice selection, or sparkling water selection, will stay on. When you press a button, open a door, or push a Dispenser Lever, the Panel Display will turn on again. All function keys will become operational after you remove your finger from the button you pressed.

(10) Filter	<p>Water filter usage</p> <p>This icon lights up when you need to change the filter, usually after the refrigerator has dispensed about 300 gallons of water (after about 6 months). The icon will blink red for several seconds when you open or close the door. After you install the new water filter, reset the filter indicator by touching and holding the Hold 3sec for Filter Reset button for 3 seconds.</p> <div style="display: flex; align-items: center; margin-bottom: 10px;"> </div> <div style="display: flex; align-items: center; margin-bottom: 10px;"> <ul style="list-style-type: none"> - If water is not dispensing or dispensing slowly, you need to replace the water filter because the water filter is clogged. - Some areas have large amounts of lime in their water, which causes the water filter to clog more quickly. </div>
--------------------------	--

(11) Cubed Ice/ Crushed Ice	<p>Press the Cubed/Crushed button to select the type of ice you want dispensed. Each time you press the button, the cubed and crushed ice modes alternate and the Cubed or Crushed ice icon lights up, indicating your selection.</p> <div style="display: flex; align-items: center; margin-bottom: 10px;"> <p>(Cubed)</p> </div> <div style="display: flex; align-items: center;"> <p>(Crushed)</p> </div>
--	--

(12) Sparkling Icon	<p>When you press the Sparkling button (Button 8), the Sparkling Water Icon goes on.</p> <div style="display: flex; align-items: center;"> </div>
----------------------------------	---

3 2 1	<p>(13) Sparkling Water Production Level Icons</p> <p>The Sparkling Water Production Level icons display the currently set Carbonation Level.</p> <p>When you press the Sparkling Water button while the Sparkling Water Icon is turned on, the Carbonation Level will change as follows;</p> <p>Medium (Level-2) → Strong (Level-3) → Weak (Level-1) → Medium (Level-2).</p> <ul style="list-style-type: none"> - If there is previously produced sparkling water inside the Sparkling Water tank, the refrigerator dispenses sparkling water with the previous Carbonation Level. (Changes in the Carbonation Level do not take affect until the next time the refrigerator makes sparkling water.) - While the refrigerator is producing sparkling water, the Carbonation Level icons light up in rotation (Level-1 → Level-2 → Level-3 → Level-1, etc.). If you press the Sparkling Water button when the refrigerator is making sparkling water, the current carbonation level is displayed for several seconds, and then the Carbonation Level icon light rotation begins again. If you press the Sparkling Water button again while the current carbonation level is being displayed, the carbonation level changes. The change in the carbonation level will take effect the next time the refrigerator makes sparkling water. - If you change the carbonation level when the refrigerator is making sparkling water, the refrigerator produces sparkling water at the previous carbonation level.
----------------------------------	--

	<p>(14) Sparkling Water Production Function Off Icon</p> <p>Each time you press Cubed/Crushed button (button 8) for 3 seconds, you turn the Sparkling Water Production function on or off. When you turn off the Sparkling Water Production function or when selecting the Cylinder Reset Function, the Sparkling Water Off Icon on the Display Panel turns on. When you turn on the Sparkling Water Production function, the Off Icon on the Display Panel turns off.</p> <p> If a water leak is detected in the Sparkling Water Production Module, the Off Icon blinks, the refrigerator stops dispensing and producing sparkling water, and the Sparkling Water Production function automatically switches to OFF. In addition, the Sparkling Water Production function will not turn on, even if you press the Cubed/Crushed button or Sparkling Water button for 3 seconds</p>
	<p>Cooling Off Mode</p> <ul style="list-style-type: none"> - North American (US, Canada) Models Only ; <p>Cooling Off mode (also called Shop mode), is designed for use by retailers when they are displaying refrigerators on the shop floor. In Cooling Off mode, the refrigerator's fan motor and lights work normally, but the compressors do not run, and the refrigerator and freezer do not get cold. To start Cooling Off mode, touch and hold the Energy Saver button and the Freezer button for 5 seconds during normal operation. The refrigerator chime sounds and the temperature display flashes "OFF".</p> <p>To cancel Cooling Off mode, touch and hold the Energy Saver and the Freezer buttons again for 5 seconds.</p>

USING THE CONTROL PANEL

RF31FMED**

(For Ice/water model Only)

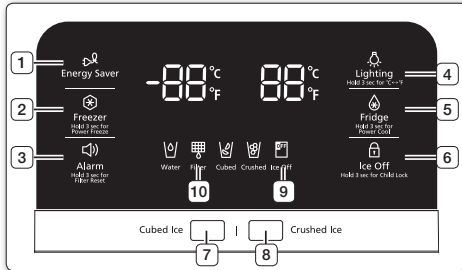

(1) Energy Saver

Touching this button turns Energy Saver mode on and off. When you turn Energy Saver on, the Energy Saver icon lights. Turn Energy Saver off and the icon goes off. The Energy Saver function's factory setting is "ON". If condensation or water drops appear on the doors, turn the Energy Saver mode off.



(2) Freezer (Hold 3 sec for Power Freeze)

The Freezer button serves two purposes:

- To set the Freezer to your desired temperature.
- To turn the power freeze function on and off.

1) To set the Freezer temperature
Touch the Freezer button to set the Freezer to your desired temperature. You can set the temperature between 5 °F (-15 °C) and -8 °F (-23 °C).

2) Power Freeze function
Touch and hold this button for 3 seconds to decrease the time needed to freeze products in the Freezer. It can be helpful if you need to quickly freeze easily spoiled items or if the temperature in the freezer has warmed dramatically (For example, if the door was left open).
When you use this function the energy consumption of the refrigerator will increase. Remember to turn it off when you don't need it and return the freezer to your original temperature setting. If you need to freeze large amount of food stuff, activate Power Freeze function at least 20 hours before.



(3) Alarm (Hold 3 sec for Filter Reset)

The Alarm button serves two purposes:

- To turn the door open alarm on and off
- To reset the water filter life indicator.

1) Door Alarm Function
If the door alarm is set to On, an alarm beeps if any refrigerator door is left open for more than three minutes. The beeping stops when you close the door. The door alarm function is pre-set to On in the factory. You can turn it off by pressing and then releasing the Alarm button. You can turn it back on in the same fashion. The icon lights up when the function is on. When the Door Alarm function is on and the alarm sound is triggered, the Door Alarm Icon will blink while the alarm sounds.

2) Water Filter Life Indicator Function
After you replace the water filter, touch and hold this button for 3 seconds to reset the water filter life indicator. When you reset the water filter life indicator, the Filter icon on the panel turns Off. The Filter icon will turn red to let you know it is time to change the water filter after six months (about 300 gallons). Some areas have large amounts of lime in their water, which causes the water filter to clog more quickly. If this is the case in your area, you will have to change the filter more frequently than every six months.



(4) Lighting (Hold 3 sec for °C ↔ °F)

Lighting button serves two purposes:

- To turn the dispenser light on and off
- To switch the temperature units between °C and °F



1) Light Function
Touching the Lighting button turns on the Dispenser LED lamp in continuous mode so that it stays on continuously. The button also lights up. If you want the Dispenser lamp to come on only when someone uses the dispenser, press the Lighting button to turn the continuous mode off.





2) To switch the temperature units between °C and °F,
Touch and hold this button for 3 seconds to select the temperature display you want. Each time you press and hold the button, the °C and °F temperature modes alternate and the °C or °F icon lights up, indicating your selection.





<p>(5) Fridge (Hold 3 sec for Power Cool)</p> 	<p>The Fridge button serves two purposes:</p> <ul style="list-style-type: none"> - To set the Fridge to your desired temperature. - To turn the Power Cool function on and off. <p>1) To set the Fridge temperature Press the Fridge button to set the refrigerator to the temperature you want. You can set the temperature between 44°F (7°C) and 34°F (1°C) .</p> <p>2) Power Cool function Touch and hold this button for 3 seconds to decrease the time needed to cool products in the Refrigerator. It can be helpful if you need to quickly cool easily spoiled items or if the temperature in the fridge has warmed dramatically (For example, if the door was left open).</p>
--	--

<p>(6) Ice Off (Hold 3 sec for Child Lock)</p> 	<p>The Ice Off button serves two purposes:</p> <ul style="list-style-type: none"> - To turn the Ice maker on and off - To turn the Child Lock Function on and off. <p>1) Ice Off Function If you don't want to make more ice, press the Ice Off button.</p> <p>2) Child Lock Function Touch and hold this button for 3 seconds to lock the display, the Flex Zone panel, and the dispenser buttons so the buttons can not be used. When the Child Lock is on, the refrigerator does not dispense ice or water even if you press the Dispenser Lever. The child lock icon lights up to indicate you've activated the child lock function. Press 3 seconds to unlock.</p>
--	---

<p>(7) Cubed Ice (8) Crushed Ice</p>  <p>(Cubed)</p>  <p>(Crushed)</p>	<p>Press the Cubed Ice or Crushed Ice button to select the type of ice you want dispensed. Each time you press the button, the cubed and crushed ice modes alternate and the Cubed or Crushed ice icon lights up, indicating your selection.</p>
---	--

<p>(9) Ice Off</p> 	<p>If you don't want to make more ice, touch the Ice Off button. The icon will light up and the Ice-Maker stops making ice.</p> <ul style="list-style-type: none">  We recommend you stop ice making if the following occur: <ul style="list-style-type: none"> - There is enough ice in the ice bucket. - You want to save water and energy. - Water is not being supplied to the refrigerator.  If the ice maker function is ON, and the water line is not connected, there will be a water valve noise from the back of the unit. If this occurs, press the Ice Off (Hold 3sec for child lock) button for less than 3 seconds until the Ice Off Indicator () illuminates.
---	---

To save electricity, the Panel Display turns off automatically under the following conditions: When no button has been pressed, when no doors are open, or when no Dispenser Lever has been pushed. However, the icon indicating your cubed or crushed ice selection will stay on. When you press a button, open a door, or push a Dispenser Lever, the Panel Display will turn on again. All function keys, except Energy Saver and the Cubed and Crushed keys will become operational after you remove your finger from the button you pressed.

<p>(10) Filter</p> 	<p>Water filter usage This icon lights up when you need to change the filter, usually after the refrigerator has dispensed about 300 gallons of water (after about 6 months). The icon will blink red for several seconds when you open or close the door. After you install the new water filter, reset the filter indicator by touching and holding the Hold 3sec for Filter Reset button for 3 seconds.</p> <ul style="list-style-type: none">  - If water is not dispensing or dispensing slowly, you need to replace the water filter because the water filter is clogged. - Some areas have large amounts of lime in their water, which causes the water filter to clog more quickly.
---	---

Cooling Off Mode	<p>- North American (US, Canada) Models Only ;</p> <p>Cooling Off mode (also called Shop mode), is designed for use by retailers when they are displaying refrigerators on the shop floor. In Cooling Off mode, the refrigerator's fan motor and lights work normally, but the compressors do not run, and the refrigerator and freezer do not get cold. To start Cooling Off mode, touch and hold the Energy Saver button and the Freezer button for 5 seconds during normal operation. The refrigerator chime sounds and the temperature display flashes OFF.</p> <p>To cancel Cooling Off mode, touch and hold the Energy Saver and the Freezer buttons again for 5 seconds.</p>
-------------------------	---



CHANGING THE WATER FILTER

WARNING To reduce the risk water damage to your property **DO NOT** use generic brands of water filters in your SAMSUNG Refrigerator.

USE ONLY SAMSUNG BRAND WATER FILTERS. SAMSUNG is not legally responsible for any damage, including, but not limited to, property damage caused by water leakage from the use of a generic water filter. SAMSUNG Refrigerators are designed to work ONLY WITH SAMSUNG Water Filters.

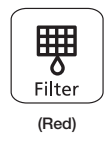

The Filter light turns red to let you know when it is time to change your water filter cartridge. To give you time to get a new filter, the red light comes on just before the capacity of the current filter runs out. Changing the filter on time provides you with the freshest, cleanest water from your refrigerator.

To change the water filter, follow these steps:
1. Shut off the water supply. Then, turn the water filter (**1**) about 1/4 turn, counter-clockwise.

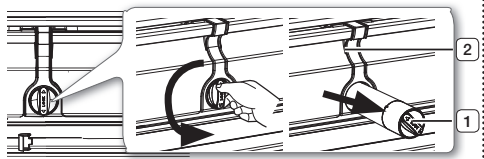

2. Pull the water filter (**1**) from the case filter (**2**).

- To change the water filter more easily, shut off the water supply valve.

26_ operating

- Sometimes, it is hard to disassemble the water filter because impurities in the water cause it to stick. If you are having difficulties, grip the water filter firmly and pull it hard.
- When you pull the water filter, a little water can leak from the opening. This is normal. To minimize the water leaks, keep the filter cartridge horizontal when you pull it.
- To prevent overflow, empty the water filter tray (**3**) and dry around the filter case (**2**).

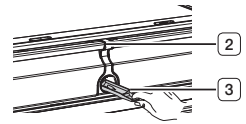

- 3.** Insert the new filter into the filter case (**4**).
- 4.** Push the filter, and then turn it clockwise until it locks.
- If you have trouble inserting the water filter because of high water pressure, shut off the water supply valve.
 - The locked symbol should be lined up with the indicator line.

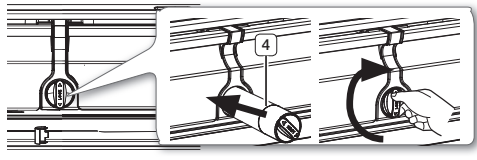

- 5.** Touch the **"Alarm/hold 3 sec for Filter Reset"** button () for about 3 seconds to reset the water filter. The color of the indicator () changes from red to off.

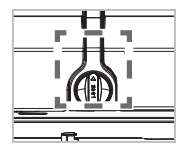

- 6.** If you turned off the water supply, turn it back on.

 For a replacement water filter, you can visit your local home Improvement center or contact the Samsung Parts distributor. To order more water filter cartridges, contact your authorized Samsung dealer. Be sure the replacement water filter has the SAMSUNG logo on the box and on the water filter.

Removing any residual matter inside the water supply line after installing the water filter.

- 1.** Turn ON the main water supply and supply

water from water supply line.

2. Run water through the dispenser until the water runs clear (approx. 6 to 7 minutes). This will clean the water supply system and remove air from the lines.
3. Additional flushing may be required in some households.
4. Open the Refrigerator door and make sure there are no water leaks coming from the water filter.

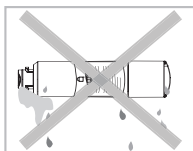

 Be sure to flush the dispenser thoroughly, otherwise water may drip from the dispenser.
This means that there is still air in the line.

Reverse Osmosis Water Supply IMPORTANT:

The pressure of the water supply coming out of a reverse osmosis system going to the water inlet valve of the refrigerator needs to be between 35 and 120 psi (241 and 827 kPa).

If a reverse osmosis water filtration system is connected to your cold water supply, the water pressure to the reverse osmosis system needs to be a minimum of 40 to 60 psi (276 to 414 kPa.) If the water pressure to the reverse osmosis system is less than 40 to 60 psi (276 to 414 kPa):

- Check to see whether the sediment filter in the reverse osmosis system is blocked. Replace the filter if necessary.
- Allow the storage tank on the reverse osmosis system to refill after heavy usage.
- If your refrigerator has a water filter, it may further reduce the water pressure when used in conjunction with a reverse osmosis system. Remove the water filter.

If you have questions about your water pressure, call a licensed, qualified plumber.

CONTROLLING THE TEMPERATURE

Basic temperature of Freezer and fridge compartments

The basic and recommended temperatures of the Freezer and Fridge compartments are 0°F and 37°F (or -18°C and 3°C) respectively.

If the temperature of the Freezer and Fridge compartments are too high or low, adjust the temperature manually.

Controlling the Freezer temperature

RF31FMES** (For sparkling water model only)

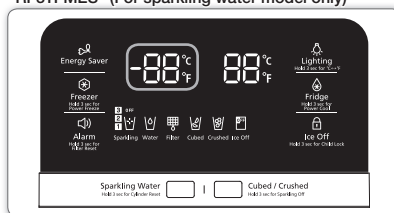

Recommend Temp (Freezer) : 0°F (or -18°C)

RF31FMED** (For Ice/Water model Only)

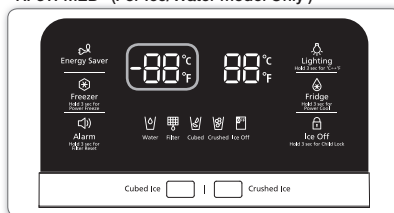

Recommend Temp (Freezer) : 0°F (or -18°C)

The Freezer temperature can be set between -8°F and 5°F (or between -23°C and -15°C) to suit your particular needs. Press the Freezer button repeatedly until the desired temperature is shown in the temperature display. The temperature will change by 1°F (or 1°C) with each press. See below.

Fahrenheit : 0°F → -1°F → -2°F → -3°F → -4°F → -5°F → -6°F → -7°F → -8°F → 5°F → 4°F → 3°F → 2°F → 1°F → 0°F.

Centigrade : -18°C → -19°C → -20°C → -21°C → -22°C → -23°C → -15°C → -16°C → -17°C → -18°C.

Keep in mind that foods like some ice cream may melt at 4°F (or -15.5°C). The temperature display

will move sequentially from -8°F to 5°F (or from -23°C to -15°C).

Controlling the fridge temperature

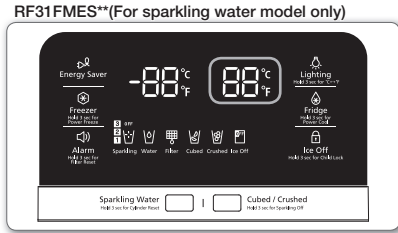

Recommend Temp (Fridge) : 37°F (or 3°C)

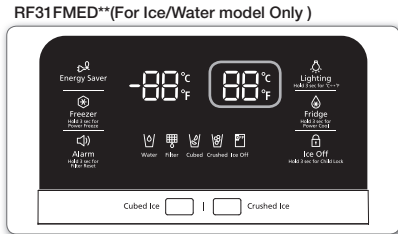

Recommend Temp (Fridge) : 37°F (or 3°C)

The fridge temperature can be set between 34°F and 44°F (or between 1°C and 7°C) to suit your particular needs. Press the Fridge button repeatedly until the desired temperature is shown in the temperature display. The temperature will change by 1°F (or 1°C) with each press. See below.

Fahrenheit : 37°F → 36°F → 35°F → 34°F → 44°F → 43°F → 42°F → 41°F → 40°F → 39°F → 38°F → 37°F.

Centigrade : 3°C → 2°C → 1°C → 7°C → 6°C → 5°C → 4°C → 3°C.

The temperature control process for the Fridge works just like the Freezer process. Press the Fridge button to set your desired temperature. After a few seconds, the Fridge will begin adjusting towards the newly set temperature. This will be reflected in the digital display.

-  - The temperature of the Freezer or Fridge may rise when you open the doors too frequently, or if a large amount of warm or hot food is placed inside.
 - A rise in temperature may cause the digital display to blink. Once the Freezer and Fridge temperature return to their normal set temperatures, the blinking will stop.
 - If the blinking continues, you may need to
- 28_ operating**

“reset” the Refrigerator. Try unplugging the appliance, wait for around 10 minutes and then plug the power cord back in.

If there is a communication error between the Display and Main Controller, the Convertible Display light may blink. If the blinking continues for a long period of time, please contact a Samsung Electronics Service Center.

USING THE COLD WATER DISPENSER

RF31FMES**(For sparkling water model only)

Push the appropriate ice/sparkling button to select what you want dispensed.

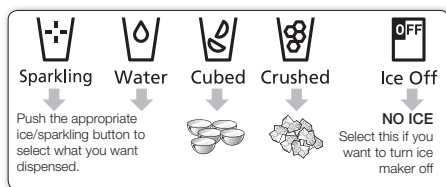

Using the ice lever (1)

Push the Ice/Sparkling lever dispenser (1) gently with your glass. Ice or Sparkling will be released from the dispenser. You can choose the type of ice or sparkling water by pushing the ice/sparkling button first.



Using the Water lever (2)

Push the Water lever dispenser (2) gently with your glass. Water will be released from the dispenser.



If you push the water and Ice lever at about the same time, the dispenser operates only the option you actually selected or pushed first.



Please wait 1 second before removing the cup after dispensing water to prevent spills. Do not pull out the lever dispenser after dispensing ice or water. It comes back automatically.

Using the Ice & Water Dispenser together

To get Ice and water, select the type of ice, then push the Ice/Sparkling lever (1) first for ice, and then move your glass down and press the water dispenser lever (2) for water.

USING THE COLD WATER DISPENSER

RF31FMED**(For Ice/Water model Only)

Push the appropriate ice type button to select what you want dispensed.

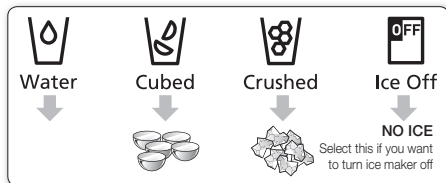

Using the ice lever (1)

Push the Ice lever dispenser (1) gently with your glass. Ice will be released from the dispenser. You can choose the type of ice by pushing the cubed or crushed button first.



Using the Water lever (2)

Push the Water lever dispenser (2) gently with your glass. Water will be released from the dispenser.



If you push the water and Ice lever at about the same time, the dispenser operates only the option you actually selected or pushed first.



Please wait 1 second before removing the cup after dispensing water to prevent spills. Do not pull out the lever dispenser after dispensing ice or water. It comes back automatically.

Using the Ice & Water Dispenser together

To get Ice and water, push the Ice lever (1) first for ice, then move your glass down and press the water dispenser lever (2) for water.

Maintaining the Ice Bucket

- To clean the ice bin/bucket, wash with a mild detergent, rinse well, and dry thoroughly it. Do not use harsh or abrasive cleaners or solvents.
- Ice is made in cubes. When you select “Crushed”, the ice maker grinds the ice cubes into crushed ice.
- When you select Cubed Ice after using the Crushed Ice mode, a small amount of residual crushed ice might be produced.
- The ice cubes generated by the rapid ice making process will look white, which indicates they were generated normally.
- As the ice maker in the refrigerator room makes ice cubes even faster, move the ice cubes from the refrigerator ice bin to the freezer ice bin if you need more ice cubes.
- If ice doesn't come out, pull out the ice bucket and press the test button located on the right side of ice maker. See the illustration below.
- Do not press the test button continuously when the tray is filled with ice or water. Water may overflow or ice may jam the bucket.

Making Ice

- To fill the ice bucket to maximum capacity after installation, follow these steps:
1. Allow your refrigerator to operate and cool down for 24 hours (or 1 full day).
 - Waiting 24 hours will allow your ice maker to cool properly.
 2. Dispense 4 to 6 ice cubes into the glass.
 3. After 8, and then 16 hours, dispense a full glass of ice.
- To test the ice maker, press the Test button on the ice maker. You will hear the refrigerator chime (ding-dong). When the chime sounds, release the Test button.
 - The chime sounds automatically again to let you know the ice maker is working well.

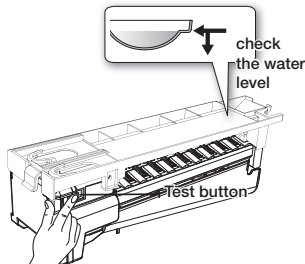

30_ operating

CAUTION If you want to remove the ice cubes without using the ice bucket, please turn the ice maker off and remove the ice maker's front cover from the ice maker. Note that the ice cubes in the ice maker can spill out over the drawer.

CAUTION Do not put food in the ice bucket. If you store food in the ice bucket, the food can strike the ice maker when you open or close the door, causing damage to the ice maker.

CAUTION Note that the ice cubes in the ice bucket may spill out over the drawer when you remove the ice bucket from the drawer. If this occurs, be sure to clear the ice cubes that spilled out of the drawer.

CAUTION If a power failure occurs, ice cubes may melt, and then freeze together when the power comes back on, causing the dispenser to stop working.

To prevent this problem, after a power failure, pull out the ice bucket and discard the residual ice or water.

 If you use all the ice at once, you must repeat ice making Steps 2 and 3, left. However, only wait 8 hours before dispensing the first 4 to 6 ice cubes. This will replenish the ice cubes and ensure maximum ice production.

Using the Ice Off Function

When you select the Ice Off mode, remove all ice cubes from the bucket.

If you leave the ice cubes in the bucket, the ice cubes may clump together, making it difficult to remove them.

To remove the ice bucket safely and avoid injury, hold the bottom of the bucket with one hand and the side of the bucket with the other.

Then, lift up on the ice bucket, and pull it straight out.

To put the ice bucket back in, push it firmly straight back.



If the ice bucket is not pushed firmly into place, ice in the bucket can melt.

If the bucket does not fit, turn the helix 90 degree (see the last illustration on the right, below) and try again.

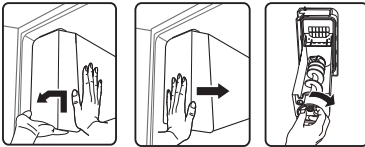

- The inside of the ice bucket is very cold when the refrigerator is operating. Do not reach deep inside the ice bucket.
- Use only the ice maker provided with the refrigerator. The water supply to this refrigerator must only be installed/connected by a suitably qualified person. Connect to a potable water supply only.
- To operate the ice maker properly, water pressure of 20 ~ 125 psi is required.

Going on vacation...

If you have a long vacation or business trip and won't use the water or ice dispensers for a long time:

- Close the water valve. Otherwise, water leakage may occur.
- Remove all food.
- Unplug the refrigerator.
- Wipe excess moisture from inside and leave the doors open. Otherwise, odor and mold may develop.

Ice Maker Do's and Don'ts

- Do not put your fingers, hands or any other unsuitable objects in the chute or ice-maker bucket
- It may result in personal injury or material damage.
- Never put your finger or any other objects in the dispenser opening.
- It may cause injury.
- Do not try to disassemble the ice maker.
- Do not wash or spray the ice bucket with water while it is in the refrigerator. Remove it to clean it



- When you insert the Ice maker tray, be sure that the tray is well centered at the entrance. Otherwise, the tray may get stuck.

Water clouding phenomenon



All water provided to the refrigerator flows through the core filter which is an alkaline water filter. In the filtering process, the pressure of the water that has flowed out of the filter is increased, and the water becomes saturated with oxygen and nitrogen. When this water flows out into the air, the pressure plummets and the oxygen and nitrogen get supersaturated, which results in gas bubbles. The water may temporarily look misty or cloudy due to these oxygen bubbles. After a few seconds, the water will look clear.

Using the Sparkling Water Function (For Sparkling Water Refrigerators Only - Optional)

With a Sodastream CO₂ cylinder, your refrigerator can make and dispense sparkling (carbonated) water.

Making Sparkling Water

To turn on the Sparkling Water function and make sparkling water, press the Cubed/Crushed button for 3 seconds. When you turn on the function, the Carbonation Level icons light up in rotation (Level-1 → Level-2 → Level-3 → Level-1, etc.) and, within a few seconds, the refrigerator begins to make sparkling water. When production is complete, the Carbonation Level icon rotation stops.

If you leave the Sparkling Water Production function on, and the amount of Sparkling Water becomes low, the refrigerator automatically enters the Sparkling Water production mode and makes more. However, if you turn off the Sparkling Water Production function, the refrigerator will not make additional sparkling water, even if there is little sparkling water left in the Sparkling Water tank.

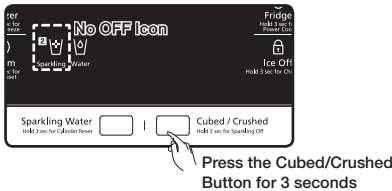

Sparkling Water Production Time

Depending on the Carbonation Level you set (See Setting the Carbonation Level), the amount of time it takes the refrigerator to complete the sparkling water production process changes. The table below lists the production times by Carbonation Level. The refrigerator is pre-set at the factory to Level 2.

Carbonation Level	Level 3 - Hi	Level 2 -Mid	Level 1 - Low
Production Time	About 30 minutes	About 20 minutes	About 10 minutes
Approximate Production Amount Per One Cylinder	5.3 gallon (20 L)	9.8 gallon (37 L)	19.5 gallon (74 L)

Dispensing Sparkling Water

To dispense sparkling water, press the Sparkling Water button. Then, push the Ice/Sparkling Water lever gently with a glass. As time passes, the sparkling water dispensing speed can change. When the water tastes strongly carbonated, the dispensing speed can be faster. When the carbonation is weaker, the dispensing speed can slow.

The dissolved CO₂ in the sparkling water can also cause the water to pop out when you dispense it. In addition, due to the pressure fluctuations in the Sparkling Water Tank, the water stream may shake or become intermittent.

If you keep dispensing sparkling water, the water stream may become unstable or break up. This is caused by changes in pressure in the Sparkling Water Tank. It is not a defect.

Water Dripping

Some time after you have dispensed sparkling water, a few drops of sparkling water can escape from the dispenser. The water dripping is not a product defect, but a natural result of mixing CO₂ and water.

Controlling the Carbonation Level

When the Sparkling Water Icon is turned on, you can change the sparkling water's carbonation level by pressing the Sparkling Water button for 3 seconds. The carbonation level will change as follows; Medium (Level-2) → Strong (Level-3) → Weak (Level-1) → Medium (Level-2). The change in carbonation level is applied the next time the refrigerator makes sparkling water.

- If there is previously produced sparkling water inside the Sparkling Water tank, the refrigerator dispenses sparkling water with the previous carbonation level. (Again, changes in the carbonation level do not take affect until the next time the refrigerator makes sparkling water. The change does not affect sparkling water that is already made.)
- While the refrigerator is producing sparkling water, the Carbonation Level icons light up in rotation (Level-1 → Level-2 → Level-3 → Level-1, etc.). If you press the Sparkling Water button when the refrigerator is making sparkling water, the current carbonation level is displayed for several seconds. If you press the Sparkling Water button again while the carbonation level is being displayed, the carbonation level changes. The change in the carbonation level will take affect the next time the refrigerator makes sparkling water.
- If you change the carbonation level when the refrigerator is making sparkling water, the refrigerator produces sparkling water at the previous carbonation level.

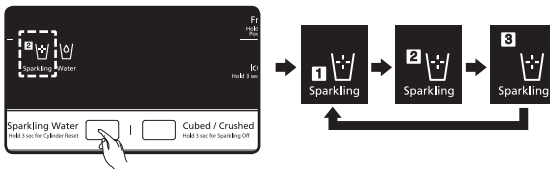

The Carbonation Level is set to Level 2 at the factory. If the sparkling water tastes too strong or too weak, change the carbonation level. Level 1 provides a milder carbonation, Level 3 a stronger carbonation.

- If there is a power interruption when the refrigerator is making sparkling water, the refrigerator may re-start the carbonation process when power returns and put too much carbonation into the water. If this occurs, we recommend throwing out the overly carbonated water and starting the process again.
- The lifetime of the CO₂ cylinder can vary, depending on the Carbonation Levels you choose.

Turning Off the Sparkling Water Function

To turn off the Sparkling Water function, press the Cubed/Crushed button for 3 seconds.

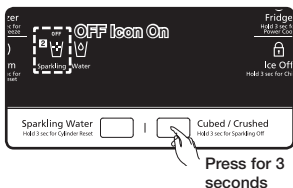

Any sparkling water remaining in the Sparkling Water tank after you have turned off the Sparkling Water function can still be dispensed.

Replacing a Cylinder

When the taste of sparkling water is weak or non-existent, replace the current cylinder with a new cylinder. To replace a cylinder, follow these steps:

<p>1. Lift up the Lever holding the cylinder in place.</p>	
<p>2. Pull the Cylinder out of the Support.</p>	
<p>3. Rotate the Cylinder counterclockwise to remove it from the Regulator.</p>	
<p>4. To install a new cylinder, follow the directions for installing a cylinder starting at Step 2 in Installing a Cylinder into the Refrigerator on pages 17 and 18.</p>	

Notes

- If you open the refrigerator door while the refrigerator is making sparkling water, it will stop. When you close the door, it will resume making sparkling water in about a minute.
- If you keep dispensing sparkling water, the water stream may become unstable or break up. This is caused by changes in pressure in the Sparkling Water Production Tank. It is not a defect.
- If the water hose is kinked or water is not supplied properly, the Carbonation Level of the Sparkling Water will be high. This occurs because the same amount of carbon dioxide (CO₂) is dispensed by the Cylinder regardless of the amount of water in the Production Tank.
- If the Sparkling Water function is on and you dispense about 1.16 quarts (1.1 L) of sparkling water, the refrigerator automatically begins making more sparkling water.
- If you are not going to be home for a long period of time, do not want to use the Sparkling Water function any more, or you are moving:
 1. Press the Cubed/Crushed button for three seconds to turn off the Sparkling Water function.
 2. Empty the Sparkling Water tank by dispensing all the water in the tank.
 3. Remove the CO₂ Cylinder.

PARTS AND FEATURES

Review the illustration below to become more familiar with the parts and features of your refrigerator.

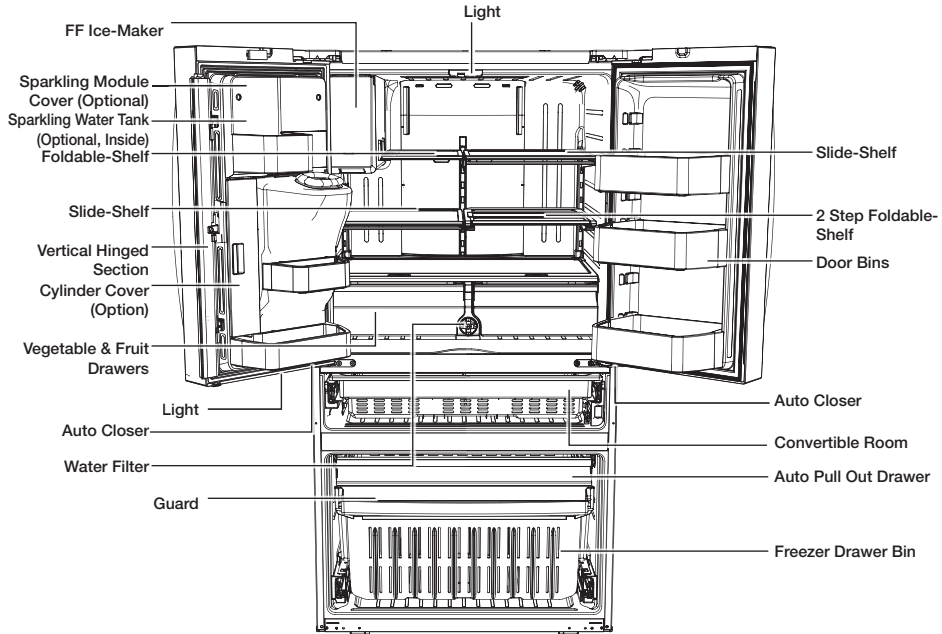

When closing the door, make sure the Vertical Hinged Section is in the correct position to avoid scratching the other door.

If the Vertical Hinged Section is reversed, put it back to the right position and close the door. Moisture may appear at times on the Vertical Hinged Section.

The door handle may become loose over time. If this happens, tighten the bolts found on the inside of the door.

If you close one door with too much force, the other door may open.



When the door opens, the interlock switch automatically turns off the auger motor in the ice maker for safety reasons.



If the interior or exterior LED lamp has gone out, please contact your service agent.



CAUTION When you open the door, you might hear the sound of sloshing water because the Sparkling Water Tank is inside the door.

USING FLEX ZONE

The Flex Zone is a full-width drawer with an adjustable temperature control. You can use the Flex Zone for large party trays, deli items, wines, pizzas, beverages, or miscellaneous items. There is a temperature sensor which lets you adjust the amount of cold air allowed into the Zone. The control buttons are located on the cap door center.

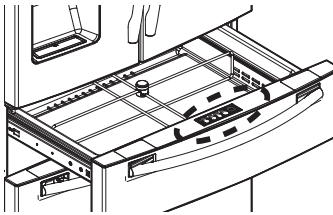

Temperature Selection Button

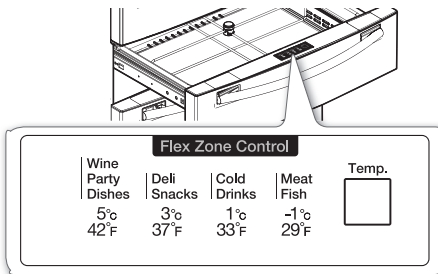

- Press the Temp button repeatedly until your desired mode is lit.
 - Each time you press the Temp button, you change the mode in this order: Meat/Fish mode (29°F(-1°C)), Cold Drinks mode (33°F(1°C)), Deli/Snack mode (37°F(3°C)), Wine/Party Dishes mode (42°F(5°C)). Initially, the Cold Drinks mode is selected. The refrigerator will adjust the temperature in the Flex Zone automatically to the temperature you selected.
 - The Flex Zone Temp. Display may change depending on the number of items inside, where they are located, the ambient temperature, and how often the door is opened.
1. When **“Wine/Party Dishes”** is selected, the temperature of the Flex Zone will be kept around 42°F (5°C). This feature helps keep

food fresh for a long time.

2. When **“Deli/Snack”** is selected, the temperature of the Flex Zone will be kept around 37°F (3°C). This feature helps keep food fresh for a longer time.
3. When **“Cold Drink”** is selected, the temperature of the Flex Zone will be kept around 33°F (1°C). This feature helps keep drinks cold and refreshing.
4. When **“Meat/Fish”** is selected, the temperature of the Flex Zone will be kept around 29°F (-1°C). This feature helps keep meat or fish fresh for a longer time.

Examples of food items you can store in the Flex Zone by temperature setting.

Wine Party Dishes	Deli Snacks	Cold Drinks	Meat Fish
• wine	• pineapples	• bottled water	• steaks
• cocktails	• lemons	• juice	• cold cuts
• cakes	• biscuits	• soft drinks	• bacon
• cheeses	• potatoes	• beer	• chili dogs



Fruit and vegetables may be damaged if stored under the “Meat Fish” setting. Do not store lettuce or other leafy produce in the Flex Zone.



CAUTION Do not store glass bottles in the Flex Zone under the “Cold Drinks” or “Meat/Fish” setting. If they are frozen, they can break and cause personal injury.

RECOMMENDED LOCATION FOR THE FOLDABLE SHELF

The Foldable Shelf folds up from the center, giving you more storage area for tall items without your having to re-arrange the shelves.

- Install the Foldable Shelf on the right side of the refrigerator.
- If you install the Foldable Shelf on the left side, the ice maker will prevent the shelf from folding completely.
- To use, push the front portion of the shelf back gently so that the shelf folds up from the middle.

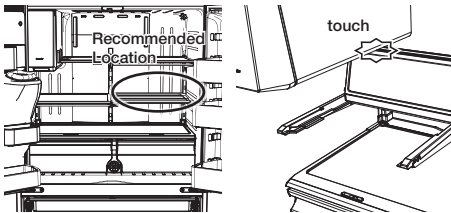

REMOVING THE REFRIGERATOR ACCESSORIES

1. Door Bins

- Door Bins (1)
 - To remove** - Simply lift the bin up and pull straight out.
 - To relocate** - Slide it in above the desired location and push down until it stops.
 - Door Bins (2)
 - To remove** - Take the right side of the bin out by lifting it at an angle along the guide, and then take the left side out by pulling it from the door.
 - To relocate** - Slide it into the original location and push down until it sticks.
 - Sparkling Water Model Door Bins (2)
 - To remove** - Take the right side of the bin out by lifting it at an angle along the guide, and then take the left side out by pulling it from the door.
 - To relocate** - Align the positions of the Door Bin's holes carefully, and then slide the bin in above the desired location and push down until it stops.
- When removing and re-assembling the Bottom Door Bin of the Sparkling Water model, open the Cylinder Cover and tilt the Cylinder towards

the front first.

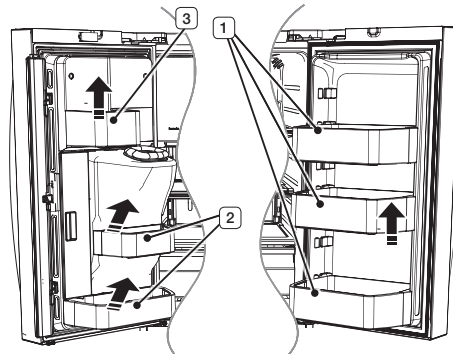

- Sparkling Water Model Door Bins (3)
 - Do not remove Sparkling Water model door bin (3). To clean, wipe it completely with a clean cloth without removing it.

CAUTION Do not remove door bins (3).
Do not adjust a bin full of food.
Remove the food first.

To remove dust from the bins, remove the guard and wash in water.

CAUTION Injuries can occur if large bottles in the bottom door bins fall over when you open the doors. Open the doors carefully.

CAUTION Injuries can occur if the door bins are not firmly connected to the doors.
Do not allow children to play with the bins. Sharp corners of the bins may cause injury.

2. Tempered Glass shelves

To remove - Tilt up the front of the shelf in the direction shown (1) and lift it up vertically (2). Pull the shelf out.

To re-install - Tilt the front of the shelf up and guide the shelf hooks into the slots at a desired height. Then lower the front of the shelf so that the hooks can drop into the slots.

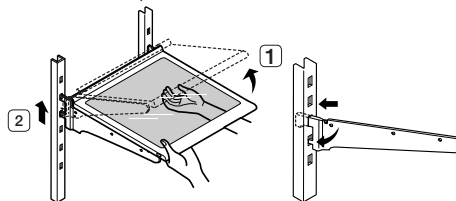

CAUTION The Tempered Glass shelves are heavy.
Use special care when removing them.

3. Foldable Shelf

To remove - After removing the Shelf Front, lift up the Shelf and remove it.

To re-install - Hook the Shelf on the Angle Frame and re-attach the Shelf Front to the Foldable Shelf.

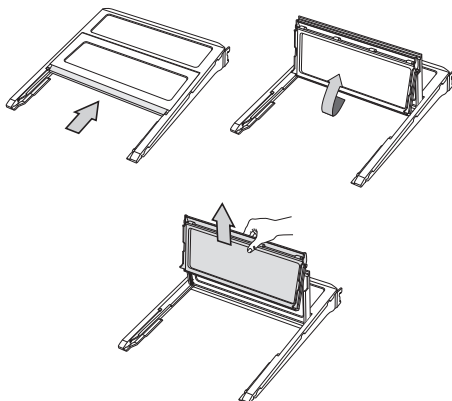

CAUTION After sliding the foldable shelf in and folding it, the Shelf Front can be removed for your convenience. If you use the self without removing, be careful of its possible separation.

4. Vegetable & Fruit Drawers

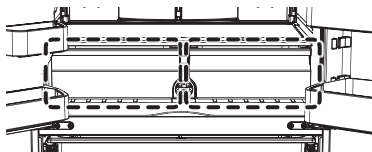

- Door Bins

Before removing the drawer, please remove door bins first as below.

To remove - Simply lift the bin up and pull straight out.

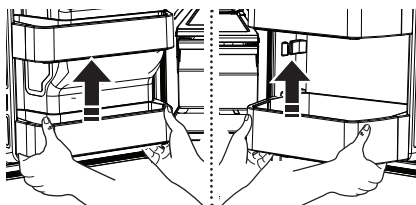

- Sparkling Water Model Door Bins

To remove - Take the right side of the bin out by lifting it at an angle along the guide, and then take the left side out by pulling it from the door.

- When removing and re-assembling the Bottom Door Bin of the Sparkling Water model, open the Cylinder Cover and tilt the Cylinder towards the front first.

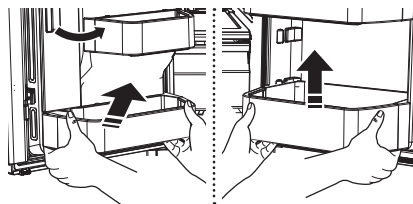

- Tilt up the front of the drawer and pull straight out, and pull out the drawer after moving slightly in the direction of the arrow.

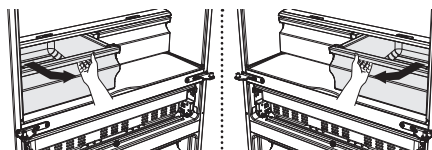

To re-install

- Insert the drawer into the frame rails and push back into place.
- Slide bin in above the desired location and push down until it stops.

CAUTION The drawers need to be removed before the glass shelf above them can be lifted out.

5. Flex Zone

To remove the Flex Zone - Pull the Flex door out to full extension. Lift the Flex Zone up, pulling it to your body with both hands.

To re-install the Flex Zone - Open the Flex door to full extension. Tilt the front of the Flex Zone up, place the back of the Flex Zone onto the rails, and then lower the front until the whole Zone rests on the rails.

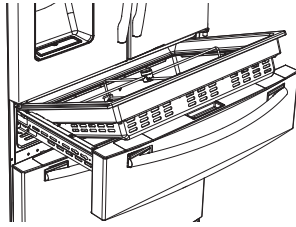

When the Flex Zone or LED lighting is not working, check the connectors [(1), (2) shown below] for cracks or leaks.

1. Refer to page 12 for disassembly instructions.
2. Open the cap cover rail with a flat-blade screw driver.

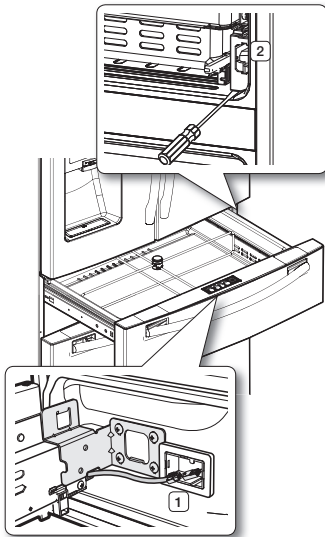

Using the doors

Ensure that the doors close all the way and are securely sealed.

When the refrigerator door is only partially open, it will automatically close. If the the door is opened more than its auto close range, it will remain open. You must close it manually.

REMOVING THE FREEZER ACCESSORIES

1. Freezer Room Guard

To remove - Remove the freezer room guard (1)
40_ operating

by lifting the guard up.

To re-install - Push down until the guard (1) locks into place.

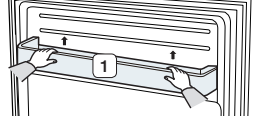

2. Super Extended Drawer

To remove - Pull the drawer out to full extension. Tilt up the rear of the drawer and lift straight out.

To re-install - Place the drawer onto the rails (4) by tilting it up. Lower the drawer into place until it is horizontal and slide the Drawer (3) in.

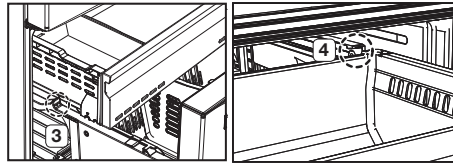

3. Freezer Drawer

To remove the freezer drawer - Pull the freezer drawer out fully. Tilt up the rear of the bin and lift it out to remove.

To re-install the freezer drawer - Place the bin into the rail assembly.

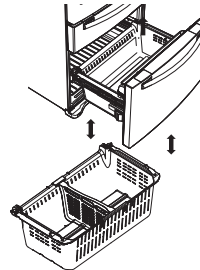

CAUTION You can scratch the side of the bin if you twist it left or right when disassembling or re-assembling it.

CAUTION Do not allow babies or children go inside the freezer drawer. They could damage the refrigerator and seriously injure themselves. Do not sit on the freezer door. The door may break. Do not allow children to climb into the freezer drawer.

CAUTION Do not remove the divider.

 If trapped inside, children may be injured or suffocate to death.

CLEANING THE REFRIGERATOR

Caring for your Samsung French Door Refrigerator prolongs its life and helps keep it free of odor and germs.

Cleaning the Interior

Clean the inside walls and accessories with a mild detergent and then wipe dry with a soft cloth. You can remove the drawers and shelves for a more thorough cleaning. Just make sure to dry drawers and shelves before putting them back into place.

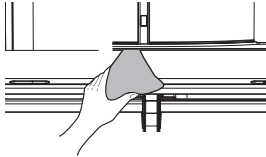



Cleaning the Exterior

Wipe the control panel and digital display with a damp, clean, soft cloth. Do not spray water directly on the surface of the refrigerator. The doors, handles, and cabinet surfaces should be cleaned with a mild detergent and then wiped dry with a soft cloth. To keep your appliance looking its best, polish the exterior once or twice a year.



 Do not spray water directly on the refrigerator. Use a clean, damp cloth to clean.

 Do not use benzene, thinner, or Clorox for cleaning. They may damage the surface of the appliance and may cause a fire.

 You can erase the printed letters on the display if you apply stainless cleaner directly to the area where the letters are printed.



Cleaning the Ice / Water Dispenser

Push down one end of the tray dispenser and remove it. Wipe the Ice / Water Dispenser with a clean, soft cloth.

 When using the crushed ice selection from the dispenser some residual ice chips may start to collect in the ice chute. To prevent that residual ice from melting and running out of the chute, you should clean out the residual ice when you see it start to collect in the ice chute.



Cleaning the Rubber door seals

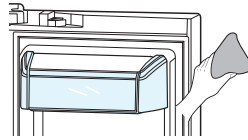

If the rubber door seals are dirty, the doors may not close properly, and the refrigerator will not operate efficiently. Keep the door seals free of dust or stains by cleaning the doors using a mild detergent and damp cloth. Wipe dry with a clean, soft cloth.



 Do not clean the refrigerator with benzene, thinner, or car detergent. These substances could cause a fire.

Cleaning the rear side of the refrigerator

To keep cords and exposed parts free of dust and dirt accumulation, vacuum the rear side of the appliance once or twice a year.

 Do not remove the back cover (1).
 You could suffer an electric shock.

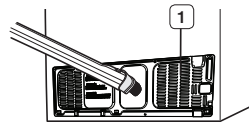

Installing and Using CO₂ Cylinders

• Purchasing CO₂ Cylinders (60L)





USE ONLY SODASTREAM carbonators (or CO₂ cylinders (60L)). SAMSUNG and SODASTREAM will not be legally responsible for any damage, including, but not limited to, property damage caused by gas leakage from the use of a generic carbonator (or CO₂ cylinder (60L)). The sparkling water system of SAMSUNG Refrigerators is designed to work ONLY WITH SODASTREAM carbonators (or CO₂ cylinders (60L)).

• Water Tube Hookup

Connect the white hose on the back of the refrigerator to water before installing the cylinder.

Installing a Cylinder in the Fridge

To install a cylinder in the refrigerator, follow these steps:

<p>1. Open the Cylinder Cover.</p>	
<p>2. Attach the Cylinder to the Regulator, and then rotate it clockwise.</p>	
<p>3. Push the Cylinder into the Support.</p>	
<p>4. Lock the Cylinder into place by pressing the Lever. • If you don't lock the cylinder into place, the refrigerator won't produce sparkling water.</p>	

5. Press the Sparkling Water button for 3 seconds to turn the Cylinder Reset function on.

- If you replace the CO₂ Cylinder during Sparkling Water Production (when the Carbonation Level Icons light up in rotation: 1 → 2 → 3 → 1. etc.), wait until the refrigerator completes production before turning the Cylinder Reset function on.

Because you interrupted production, the sparkling water may be over carbonated. If you want accurate carbonation level in the next production, you need to empty the tank before you start production.

Because the first 2 glasses of sparkling water dispensed after installation may contain residual substances, throw them out.

For information about dispensing sparkling water, see Operating Your French Door Refrigerator.

Storing Extra Cylinders

Store extra cylinders in a cool, open space, well out of the reach of children.



If sparkling water is produced when the internal refrigerator temperature or the temperature of the CO₂ cylinder is high, you may hear a "horn sound".

When you turn on your refrigerator for the first time, you should not generate sparkling water production until after approximately 2 hours. When you purchase a new CO₂ cylinder, be sure to store it in a cool dry place until you are ready to install it (23 ~ 68 °F (-5 ~ 20 °C)). If the cylinder is stored in higher temperatures, it may build up extra internal pressure, which could create a "horn sound" when sparkling water is produced.

Replacing a Cylinder



If the carbonation level is abnormally low, this means the CO₂ cylinder is empty.

In this case, we recommend that you replace the cylinder with a new one.

To replace a cylinder, follow these steps:

1. Lift up the Lever holding the cylinder in place.



2. Pull the Cylinder out of the Support.	
3. Rotate the Cylinder counterclockwise to remove it from the Regulator.	
4. To install the new cylinder, follow the directions for installing a cylinder starting at Step 2.	
5. Press the Sparkling Water button for 3 seconds to turn the Cylinder reset function on. <ul style="list-style-type: none"> If you replace the CO₂ Cylinder during Sparkling Water Production (The Carbonation Level Icon turns on in the order of 1 → 2 → 3 → 1.), wait until the refrigerator completes production before turning the Sparkling Water Production function back on. Because you interrupted production, the sparkling water may be over carbonated. We recommend that you throw out the overly carbonated water. 	

supplied properly, the Carbonation Level of the Sparkling Water will be high. This occurs because the same amount of the carbon dioxide (CO₂) is dispensed by the Cylinder regardless of the amount of water in the Production Tank.

- The useful life of the Cylinder will vary, depending on the level of carbonation you select.
- If you are not going to be home for a long period of time, do not want to use the Sparkling Water function any more, or you are moving:



- Please remove the CO₂ carbonator from the compartment located in the left door of the refrigerator before you transport the refrigerator.

1. Press the Cubed/Crushed button for three seconds to turn off the Sparkling Water function.
2. Empty the Sparkling Water tank by dispensing all the water in the tank.
3. Remove the CO₂ Cylinder.

Operational Notes

- Be sure to use genuine Soda Stream Cylinders from authorized resellers.



- The refrigerator starts making sparkling water about 10 seconds after you turn on the Sparkling Water Production function.
- If you open the refrigerator door while the refrigerator is making sparkling water, it will stop. When you close the door, it will resume making sparkling water in about a minute.
- If there is a power interruption when the refrigerator is making sparkling water, the refrigerator may re-start the carbonation process when power returns and put too much carbonation into the water. If this occurs, we recommend throwing out the overly carbonated water and starting the process again.
- If you keep dispensing sparkling water, the water stream may become unstable or break up. This is caused by changes in pressure in the Sparkling Water Production Tank. It is not a defect.
- If the water hose is kinked or water is not

FOOD STORAGE TIPS

Foods	Refrigerator	Freezer	Storage Tips
DAIRY PRODUCTS			
Butter	2-3 Weeks	6-9 Months	Wrap or cover tightly.
Milk	1-2 Weeks	Not recommended	Check date code. Most milk and similar products are sold in date-coded cartons that indicate a product's peak freshness. Re-seal with cap or wrap tightly. Do not return unused portions to original container.
Cream Cheese, cheese food, and cheese spread	2-4 Weeks	Not recommended	Check date code. Keep all cheese tightly packed in moisture proof wrap
Hard Cheese (unopened)	3-4 Months	6 Months	
Hard Cheese (opened)	2 Months	Not recommended	
Cottage Cheese	10-15 Days	Not recommended	Check date code. Most yogurt, creams, and similar products are sold in date-coded cartons that indicate a product's peak freshness. Re-seal or cover tightly. Do not return unused portions to original container.
Cream	7-10 Days	2 Months	
Sour Cream	2 Weeks	Not recommended	
Cream Dips (opened)	1 Week	Not recommended	
Yogurt	10-14 Days	Not recommended	Check date code. Keep covered.
Frozen Yogurt	na	2 Months	
EGGS			
Eggs (uncooked)	3-4 Weeks	Not recommended	Check date code. Store eggs in coldest part of refrigerator and in their original container.
Eggs (cooked)	1 Week	Not recommended	Store in covered container
Leftover egg dishes	3-4 Days	Not recommended	Store in covered container
FRESH FRUITS			
Apples	1 Month	Not recommended	If storing in refrigerator, do not wash fruit before storing. Store in moisture resistant bags or containers. Wrap cut fruits. Some fruits darken when refrigerated.
Bananas	2-4 Days	Not recommended	
Peaches, Melons, Pears, Avocados	3-5 Days	Not recommended	
Berries and Cherries	2-3 Days	12 Months	
Apricots	3-5 Days	Not recommended	
Grapes	2-5 Days	na	
Pineapple (un-cut)	2-3 Days	Not recommended	
Pineapple (cut)	5-7 Days	6-12 Months	
Citrus	1-2 Weeks	Not recommended	Store uncovered.
Juice	6 Days	Not recommended	Check date code and re-seal in original container. Do not return unused portions to original container.
Frozen Juice	Thawing only	12 Months	Check date code. Do not re-freeze.

Foods	Refrigerator	Freezer	Storage Tips
FISH AND SHELLFISH			
Fish			
Fatty Fish (mackerel, trout, salmon)	1-2 Days	2-3 Months	Keep in original wrapper and store in coldest part of refrigerator. Package in vapor-proof and moisture proof wrap for freezer. Freeze at 0°F (or -18°C). Thaw in refrigerator or check date code. Freeze in original packaging.
Lean Fish (cod, flounder, etc)	1-2 Days	6 Months	
Frozen or Breaded	na	3 Months	
Shellfish			
Shrimp (uncooked)	1-2 Days	12 Months	To freeze, package in vapor-proof and moisture-proof container.
Crab	3-5 Days	10 Months	
Cooked Fish or Shellfish	2-3 Days	3 Months	
MEAT			
Fresh, Uncooked			
Chops	2-4 Days	6-12 Months	Check date code for use. Store in coldest part of refrigerator in original packaging. Package in moisture-proof and vapor-proof container for freezing. Recommended refrigerator temperature 33°F to 36°F (or 1°C to 2°C) and freezer temperature 0°F to 2°F (or -18°C to -16°C)
Ground	1 Day	3-4 Months	
Roast	2-4 Days	6-12 Months	
Bacon	1-2 Weeks	1-2 Months	
Sausage	1-2 Days	1-2 Months	
Steak	2-4 Days	6-9 Months	
Poultry	1 Day	12 Months	
Lunch meat	3-5 Days	1 Month	
Cooked			
Meat	2-3 Days	2-3 Months	Check date code for use. Store in coldest part of refrigerator in original packaging. Package in moisture-proof and vapor-proof container for freezing.
Poultry	2-3 Days	4-5 Months	
Ham	1-2 weeks	1-2 Months	

Sources:

American Meat Institute Foundation. 1994. Yellow pages: answers to predictable questions consumers ask about meat and poultry. American Meat Institute Food Marketing Institute. 1999. The food keeper. Food Marketing Institute, Washington, D.C. Freeland-Graves, J.H. and G.C. Peckham. 1996. Foundations of food preparation, 6th ed. Prentice-Hall, Inc. Englewood Cliffs, NJ. Hillers, V.N. 1993. Storing foods at home. Washington State University Cooperative Extension, Pullman, WA. Publ. EB 1205.

National Restaurant Association. 2001. Be cool-chill out! Refrigerate promptly. National Restaurant Association Education Foundation's International Food Safety Council, Washington, D.C. USDA. 1997. Basics for handling food safely. U.S. Department of Agriculture, Food Safety and Inspection Service, Washington, D.C.

Troubleshooting

PROBLEM	SOLUTION
The refrigerator does not work at all or it does not chill sufficiently.	<ul style="list-style-type: none"> • Check that the power plug is properly connected. • Check if the set temperature on the digital display is warmer than the freezer or fridge inner temperature. If it is, set the refrigerator colder. • Is the refrigerator in direct sunlight or located near a heat source? • Is the back of the refrigerator too close to the wall, preventing proper ventilation?
The food in the fridge is frozen.	<ul style="list-style-type: none"> • Check if the set temperature on the digital display is too low. • Try setting the refrigerator to a warmer temperature. • Is the temperature in the room too low? Set the refrigerator warmer. • Did you store the food which is juicy in the coldest part of the refrigerator? Try moving those items to the other shelves in the fridge instead of keeping them in the colder areas or bins.
You hear unusual noise or sounds.	<ul style="list-style-type: none"> • Check that the refrigerator is level and stable. • Is the back of the refrigerator too close to the wall, preventing proper ventilation? Try moving the back of the refrigerator at least 2 inches from the wall. • Was anything dropped behind or under the refrigerator? • A “ticking” sound is heard from inside the refrigerator. It is normal and occurs because various accessories are contracting or expanding according to the temperature of the refrigerator interior. • If it sounds as if something is hitting something else inside the refrigerator, this is normal. The sound is caused by the compressor operating at high capacity.
The cabinet-door sealing area of the appliance is hot and condensation is occurring.	<ul style="list-style-type: none"> • Some heat is normal as anti-condensators are installed in the vertical hinged section of the refrigerator to prevent condensation. • Is the refrigerator door ajar? Condensation can occur when you leave the door open for a long time.
Ice Maker is not producing ice.	<ul style="list-style-type: none"> • Did you wait for 12 hours after installation of the water supply line before making ice? • Is the water line connected and the shut-off valve opened? • Did you manually stop the ice making function? • Is the freezer temperature too warm? Try setting the freezer temperature lower.
You can hear water bubbling in the refrigerator.	<ul style="list-style-type: none"> • This is normal. The bubbling comes from refrigerant circulating through the refrigerator.
There is a bad smell in the refrigerator.	<ul style="list-style-type: none"> • Check for spoiled food. • Foods with strong odors (for example, fish) should be tightly covered. • Clean out your freezer periodically and throw away any spoiled or suspicious food.

PROBLEM	SOLUTION
Frost forms on the walls of the freezer.	<ul style="list-style-type: none"> • Is the air vent blocked? Remove any obstructions so air can circulate freely. • Allow sufficient space between the stored foods for efficient air circulation. • Is the freezer drawer closed properly?
Water dispenser is not functioning.	<ul style="list-style-type: none"> • Is the water line connected and the shut-off valve opened? • Has the water supply line tubing been crushed or kinked? • Make sure the tubing is free and clear of any obstruction. • Is the water tank frozen because the fridge temperature is too low? Try selecting a warmer setting on the Digital display. • Is the Child Lock on?
Auto close system does not work with the freezer door.	<ul style="list-style-type: none"> • Is there an imbalance between the right and left parts of the door? • Open and close the door smoothly 1~2 times. After you do this, the auto close system usually works properly again. • Try opening the door smoothly to avoid unbalancing the right part and the left part of the door.
Sparkling water is not dispensed.	<ul style="list-style-type: none"> • Is the water line connected and the shut-off valve opened? • Is the Sparkling water icon selected? • Is the Sparkling Water Production Function Off icon on? Press the Cubed/Crushed button for 3 seconds to turn on sparkling water production. The refrigerators are being manufactured with the Sparkling Water Production function being set to "OFF". • Is the sparkling water icon blinking? If the sparkling water icon is blinking, the refrigerator is in the middle of producing sparkling water. Please wait until the icon stops blinking. • Is the Sparkling Water Cylinder empty? If the sparkling cylinder is empty, water might not be dispensed or the dispensed water might be weak. Please change the cylinder. • Is the refrigerator door open? If the door is open, Sparkling water/Water/Ice are not dispensed. • Is the cylinder lever unlocked? Please open the cylinder cover and lock the cylinder lever. • Is the Child Lock on?
The taste of the sparkling water is weak.	<ul style="list-style-type: none"> • Increase the carbonation level of the sparkling water. • When the taste of the sparkling water is too weak or there is no other taste than water, replace the Cylinder with a new one.
Condensation or water drops forms on both sides of fridge door's central part.	<ul style="list-style-type: none"> • Condensation or water drops may form if the humidity is too high while the refrigerator is operating. • If condensation or water drops appears on both sides of fridge door's central part, turn the Energy Saver mode off after removing the condensation.

Warranty (USA)

WARRANTY ON SAMSUNG REFRIGERATOR

LIMITED WARRANTY TO ORIGINAL PURCHASER

This Samsung brand product, as supplied and distributed by Samsung Electronics America, Inc. (Samsung) and delivered new, in the original carton to the original consumer purchaser, is warranted by Samsung against manufacturing defects in materials and workmanship for a limited warranty period of:

One (1) year Parts and Labor on Refrigerator

Five (5) years Parts and Labor on sealed Refrigeration system only*

Ten (10) years Parts and Five (5) years Labor on Digital Inverter Compressor

(*Compressor, evaporator, condenser, drier, connecting tubing)

This limited warranty begins on the original date of purchase, and is valid only on products purchased and used in the United States. To receive warranty service, the purchaser must contact Samsung for problem determination and service procedures. Warranty service can only be performed by a Samsung authorized service center. The original dated bill of sale must be presented upon request as proof of purchase to Samsung or Samsung authorized service center.

Samsung will repair or replace any part found to be defective, at our option and at no charge as stipulated herein, with new or reconditioned parts during the limited warranty period specified above. All replaced parts and products become the property of Samsung and must be returned to Samsung. Replacement parts and products assume the remaining original warranty, or ninety (90) days, whichever is longer.

In-home service will be provided during the warranty labor period subject to availability within the contiguous United States. In-home service is not available in all areas. To receive in-home service, the product must be unobstructed and accessible from floor level to service personnel. If during in-home service repair cannot be completed, it may be necessary to remove, repair and return the product. If in-home service is unavailable, Samsung may elect, at our option, to provide for transportation of our choice to and from a Samsung authorized service center. Otherwise, transportation to and from the Samsung authorized service center is the responsibility of the purchaser.

This limited warranty covers manufacturing defects in materials and workmanship encountered in normal, noncommercial use of this product, and shall not apply to the following, including, but not limited to: damage which occurs in shipment; delivery and installation; applications and uses for which this product was not intended; altered product or serial numbers; cosmetic damage or exterior finish; accidents, abuse, neglect, fire, water, lightning or other acts of nature; use of products, equipment, systems, utilities, services, parts, supplies, accessories, applications, installations, repairs, external plumbing and leaks, external wiring, circuit breakers, fuses or connectors not supplied and authorized by Samsung, or which damage this product or result in service problems; incorrect electrical line voltage, fluctuations and surges; customer adjustments and failure to follow operating instructions, cleaning, maintenance and environmental instructions that are covered and prescribed in the instruction book; loss of food due to spoilage; consumable items including filters and light.

THERE ARE NO EXPRESS WARRANTIES OTHER THAN THOSE LISTED AND DESCRIBED ABOVE, AND NO WARRANTIES WHETHER EXPRESS OR IMPLIED, INCLUDING, BUT NOT LIMITED TO, ANY IMPLIED WARRANTIES OF MERCHANTABILITY OR FITNESS FOR A PARTICULAR PURPOSE, SHALL APPLY AFTER THE EXPRESS WARRANTY PERIODS STATED ABOVE, AND NO OTHER EXPRESS WARRANTY OR GUARANTY GIVEN BY ANY PERSON, FIRM OR CORPORATION WITH RESPECT TO THIS PRODUCT SHALL BE BINDING ON SAMSUNG. SAMSUNG SHALL NOT BE LIABLE FOR LOSS OF REVENUE OR PROFITS, FAILURE TO REALIZE SAVINGS OR OTHER BENEFITS, OR ANY OTHER SPECIAL, INCIDENTAL OR CONSEQUENTIAL DAMAGES CAUSED BY THE USE, MISUSE OR INABILITY TO USE THIS PRODUCT, REGARDLESS OF THE LEGAL THEORY ON WHICH THE CLAIM IS BASED, AND EVEN IF SAMSUNG HAS BEEN ADVISED OF THE POSSIBILITY OF SUCH DAMAGES. NOR SHALL RECOVERY OF ANY KIND AGAINST SAMSUNG BE GREATER IN AMOUNT THAN THE PURCHASE PRICE OF THE PRODUCT SOLD BY SAMSUNG AND CAUSING THE ALLEGED DAMAGE. WITHOUT LIMITING THE FOREGOING, PURCHASER ASSUMES ALL RISK AND LIABILITY FOR LOSS, DAMAGE OR INJURY TO PURCHASER AND PURCHASER'S PROPERTY AND TO OTHERS AND THEIR PROPERTY ARISING OUT OF THE USE, MISUSE OR INABILITY TO USE THIS PRODUCT SOLD BY SAMSUNG NOT CAUSED DIRECTLY BY THE NEGLIGENCE OF SAMSUNG. THIS LIMITED WARRANTY SHALL NOT EXTEND TO ANYONE OTHER THAN THE ORIGINAL PURCHASER OF THIS PRODUCT, IS NONTRANSFERABLE AND STATES YOUR EXCLUSIVE REMEDY.

Some states do not allow limitations on how long an implied warranty lasts, or the exclusion or limitation of incidental or consequential damages, so the above limitations or exclusions may not apply to you. This warranty gives you specific legal rights, and you may also have other rights, which vary from state to state.

To obtain warranty service, please contact Samsung at:

SAMSUNG CUSTOMER CARE CENTER

Samsung Electronics America, Inc. 85 Challenger Road Ridgefield Park, NJ 07660
1-800-SAMSUNG (1-800-726-7864) and www.samsung.com

In case the need for servicing arises

Do not hesitate to call any Samsung Authorized Service Center nearby giving them your name, address and telephone number when your product is not functioning properly.

Warranty Information (CANADA)

Limited Warranty for Original Purchaser

This Samsung product is warranted by Samsung Electronics Canada Inc. (hereafter referred to as SECA) against manufacturing defects in material or workmanship for the following periods:

Labor : 1 years (in-home)
Parts : 1 years
Inverter Compressor : 10 years

SECA further warrants that if this product fails to operate properly within the specified warranty period and the failure is due to improper workmanship or defective material, SECA will repair or replace the product at its option. In-home service is not available in all areas. Contact us to find out if in-home service is currently available in your area by using the contact information at the back of this warranty.

All warranty repairs or part replacements must be performed by a SECA Authorized Service Center. (To find the nearest SECA Service Center, call 1-800-SAMSUNG (7267864) or visit our web site at www.samsung.com/ca)

Obligation to the Original Owner

The original dated sales receipt must be retained by the customer and is the only acceptable proof of purchase. It must be presented to a SECA Authorized Service Center at the time service is requested before warranty services are rendered. On all carry-in models, transportation to and from the Authorized Service Center is the responsibility of the customer.

Exclusions of the Warranty

This warranty does not cover damage due to accident, fire, flood, and/or other Acts of God, misuse, incorrect line voltage, improper installation, improper or unauthorized repairs, commercial use, or damage that occurs during shipping. Customer adjustments which are explained in this owners manual are not covered under the terms of this warranty. This warranty will automatically be voided for any unit found with a missing or altered serial number. This warranty is valid only on products purchased and used in the Canada.

Samsung Electronics Canada Inc. 2050 Derry Road West, Mississauga, Ontario L5N 0B9 Canada

**Customer Care Center 1-800-SAMSUNG (726-7864)
Customer Care Center Fax. 1-866-436-4617**

If you have any questions or comments relating to Samsung products,
please contact the SAMSUNG customer care center.

Samsung Electronics Canada Inc. 2050 Derry Road West, Mississauga, Ontario L5N 0B9 Canada
TEL : 905-542-3535 FAX : 905-542-3835
1-800-SAMSUNG (726-7864)
www.samsung.com/us/support

memo

memo



Scan the QR code* or visit
www.samsung.com/spsn
to view our helpful
How-to Videos and Live Shows

* Requires reader to be installed on your
smartphone

Scan this with your smartphone

Contact SAMSUNG WORLD WIDE

If you have any questions or comments relating to Samsung products, please contact the SAMSUNG customer care center.

Country	Contact Center	Web Site	Subsidiaries office address
U.S.A	1-800-SAMSUNG (726-7864)	www.samsung.com/us/support	Samsung Electronics America, Inc. 85 Challenger Road Ridgefield Park, NJ 07660
CANADA	1-800-SAMSUNG (726-7864)	www.samsung.com/ca/support (English) www.samsung.com/ca_fr/support (French)	Samsung Electronics Canada Inc. 2050 Derry Road West, Mississauga, Ontario L5N 0B9 Canada



Refrigerador manual del usuario

Planet
First

100 %
Recycled Paper

Este manual está impreso en papel 100 % reciclado.

Español

Imagine las posibilidades

Gracias por adquirir este producto Samsung.



Electrodoméstico independiente



información sobre seguridad

INFORMACIÓN SOBRE SEGURIDAD

Antes de utilizar su nuevo refrigerador de puerta francesa Samsung, lea detenidamente este manual a fin de aprender a usar las funciones que ofrece de manera segura y eficiente. Este electrodoméstico no debe ser utilizado por personas (incluidos niños) con capacidades mentales, sensoriales o físicas reducidas o por personas que carezcan de experiencia y conocimientos, a menos que se encuentren bajo la supervisión o hayan recibido instrucciones de un responsable de su seguridad sobre el uso del refrigerador. Debido a que las siguientes instrucciones corresponden a diversos modelos, es posible que las características de su refrigerador difieran ligeramente de las que se describen en este manual. Si tiene alguna duda, comuníquese al 1-800-SAMSUNG o encuentre ayuda e información en línea en www.samsung.com.









Símbolos y advertencias de seguridad importantes:

ADVERTENCIA

Riesgos o prácticas inseguras que pueden causar graves lesiones personales o incluso la muerte.

PRECAUCIÓN

Riesgos o prácticas inseguras que pueden causar lesiones personales leves o daños materiales.

	NO lo intente.
	NO lo desarme.
	NO lo toque.
	Siga atentamente las instrucciones.
	Desconecte el enchufe de la pared.
	Asegúrese de que el refrigerador esté conectado a tierra para evitar una descarga eléctrica.
	Comuníquese con el centro de contacto para obtener ayuda.
	Nota.

02_ información sobre seguridad

Estas señales de advertencia se incluyen aquí para evitarle lesiones a usted y a terceros. **Sígalas atentamente.** Después de leer esta sección, consérvela en un lugar seguro para referencia futura.

ADVERTENCIA

ADVERTENCIAS MUY IMPORTANTES PARA LA INSTALACIÓN

-  • No instale el refrigerador en un lugar húmedo o donde podría entrar en contacto con agua.
- El aislamiento deteriorado de las piezas eléctricas puede provocar una descarga eléctrica o un incendio.
- No exponga este refrigerador a la luz solar directa ni al calor de cocinas, calefactores u otros electrodomésticos.
- No enchufe varios electrodomésticos en la misma toma múltiple. El refrigerador debe conectarse siempre a una toma de corriente individual cuyo voltaje nominal coincida con el que se especifica en la placa de voltaje del refrigerador.
- Así se obtiene el mejor rendimiento y también se evita que se sobrecarguen los circuitos del cableado de la casa, lo cual podría provocar un riesgo de incendio a causa de cables recalentados.
- Si el enchufe de pared está flojo, no conecte el cable.
- Existe el riesgo de que se produzca una descarga eléctrica que provoque un incendio.
- No utilice un cable que esté dañado o gastado en toda su extensión o en cualquiera de los extremos.
- No doble excesivamente el cable de alimentación ni coloque elementos pesados sobre él.
- No retuerza ni amarre el cable de alimentación.
- No coloque el cable de alimentación sobre un objeto metálico, no coloque sobre él ningún objeto pesado, no lo coloque entre objetos ni lo empuje hacia el espacio que hay detrás del electrodoméstico.

- Al mover el refrigerador, tenga cuidado de no enroscar ni dañar el cable de alimentación.
- Esto podría causar una descarga eléctrica o un incendio.
- Nunca desenchufe el refrigerador tirando del cable de alimentación. Siempre sostenga el enchufe con firmeza y tire para extraerlo de la toma de corriente.
- Los daños al cable pueden provocar un cortocircuito, un incendio o una descarga eléctrica.
- No utilice aerosoles cerca del refrigerador.
- Utilizar aerosoles cerca del refrigerador puede causar una explosión o un incendio.
- No instale este electrodoméstico cerca de calefactores o materiales inflamables.
- No instale este electrodoméstico en un lugar húmedo, engrasado o sucio, en un sitio con exposición directa al sol o al agua (lluvia).
- No instale este electrodoméstico en un lugar donde pueda haber pérdidas de gas.
- Esto podría causar una descarga eléctrica o un incendio.



- Este refrigerador debe ubicarse e instalarse de manera apropiada de acuerdo con las instrucciones de este manual antes de usarse.
- Conecte el enchufe en la posición correcta con el cable colgando hacia abajo.
- Si conecta el enchufe al revés, el cable puede cortarse y provocar un incendio o una descarga eléctrica.
- Al mover el refrigerador, tenga cuidado de no enroscar ni dañar el cable de alimentación.
- Esto representa un riesgo de incendio.
- Asegúrese de que el enchufe no esté aplastado o dañado por la parte posterior del refrigerador.
- Mantenga los materiales de embalaje fuera del alcance de los niños.
- Existe el riesgo de muerte por asfixia si un niño se coloca los materiales de embalaje en la cabeza.
- El electrodoméstico debe colocarse de manera tal que se pueda acceder al enchufe después de la instalación.
- No seguir esta recomendación puede causar una descarga eléctrica o un incendio debido a una fuga de electricidad.
- Es necesario quitar toda la película plástica protectora antes de enchufar el producto por primera vez.
- Las instrucciones siguientes se refieren al uso de los cables de extensión: "ADVERTENCIA
 - El uso inapropiado de la conexión a tierra

puede traer como consecuencia un riesgo de descarga eléctrica. Si necesita usar un cable de extensión, use solo uno de tres hilos con un enchufe que tenga una tercera punta para el polo a tierra; la toma de corriente deberá tener 3 ranuras para adaptarse al enchufe del electrodoméstico. La potencia indicada en el cable de extensión debe ser CA 115-120 V, 10 A o superior. Si se utiliza un adaptador de tierra, asegúrese de que el receptáculo esté conectado correctamente a tierra."



- El refrigerador debe estar conectado a tierra de manera segura.
- Siempre asegúrese de haber conectado el refrigerador a tierra antes de intentar examinar o reparar alguna pieza. Las fugas de energía pueden provocar una descarga eléctrica grave.
- Nunca utilice tubos de gas, líneas telefónicas ni otras posibles fuentes de atracción de rayos como conexión a tierra.
- El uso inapropiado de la conexión a tierra puede traer como consecuencia un riesgo de descarga eléctrica. Si necesita usar un cable de extensión, use solo uno de tres hilos con un enchufe que tenga una tercera punta para el polo a tierra; la toma de corriente deberá tener 3 ranuras para adaptarse al enchufe del electrodoméstico. La potencia indicada en el cable de extensión debe ser CA115-120 V, 10 A o superior. Si se utiliza un adaptador de tierra, asegúrese de que el receptáculo esté conectado correctamente a tierra.
- Conecte bien el enchufe al enchufe de pared. No utilice enchufes o cables de alimentación dañados ni enchufes de pared flojos.
- Esto podría causar una descarga eléctrica o un incendio.
- No modifique el refrigerador. Las modificaciones que no han sido autorizadas pueden provocar problemas de seguridad. Para revertir una modificación no autorizada, cobraremos el costo completo de las piezas y mano de obra.



- Si el cable de alimentación está dañado, solicite su reemplazo de inmediato al fabricante o a uno de los agentes de servicio técnico.

PRECAUCIÓN

PRECAUCIONES PARA LA INSTALACIÓN

-  • Deje espacio suficiente alrededor del refrigerador e instálelo sobre una superficie plana.
- Si su refrigerador no está nivelado, es posible que el sistema de enfriamiento interno no funcione correctamente.
- Mantenga el espacio de ventilación en el gabinete o estructura de montaje del electrodoméstico libre de obstáculos.
- El electrodoméstico debe permanecer en posición vertical durante dos horas después de la instalación antes de enchufarlo.
- Recomendamos que este refrigerador lo instale un técnico calificado o una compañía de servicios.
- No seguir esta recomendación puede causar descargas eléctricas, incendio, explosión, problemas con el producto o lesiones.

ADVERTENCIA

ADVERTENCIAS MUY IMPORTANTES PARA EL USO

-  • No conecte el enchufe en un enchufe de pared con las manos mojadas.
- No coloque elementos en la parte superior del electrodoméstico.
- Cada vez que abra o cierre la puerta, estos podrían caerse y provocar lesiones personales o daños materiales.
- No coloque las manos, los pies ni objetos metálicos (como cuchillos, etc.) en la parte inferior o posterior del refrigerador.
- Esto podría causar una descarga eléctrica o lesiones personales.
- Es posible que algunas puntas filosas le provoquen lesiones.
- No coloque un recipiente con agua sobre el refrigerador.
- Si se derrama, existe el riesgo de que se produzca un incendio o una descarga eléctrica.
- Se deberá vigilar a los niños para asegurarse de que no jueguen con el electrodoméstico.
- Aleje los dedos de los "puntos de agarre": Los espacios entre las puertas y el gabinete son

04_ información sobre seguridad

- inevitablemente pequeños. Abra las puertas con cuidado si hay niños cerca.
- No permita que los niños se cuelguen de la puerta. Pueden producirse lesiones graves.
- No permita que los niños ingresen al refrigerador. Podrían quedar atrapados.
- No coloque las manos debajo del electrodoméstico.
- Es posible que algunas puntas filosas le provoquen lesiones.
- No permita que los niños se paren sobre la cubierta de un cajón.
- El cajón se puede romper y los niños pueden caerse.
- No sobrecargue el refrigerador con comida.
- Cuando abra la puerta, algún elemento podría caerse y provocar lesiones personales o daños materiales.
- No toque las paredes internas del congelador ni los productos almacenados en este con las manos mojadas.
- Puede provocar congelación.
- Nunca coloque los dedos u otros objetos en el orificio del dispensador de agua, en el recipiente de hielo o en la cubeta de la fábrica de hielo.
- Es posible que provoque lesiones personales o daños materiales.
- No utilice ni coloque ninguna sustancia sensible a la temperatura, tales como pulverizadores inflamables, objetos inflamables, hielo seco, medicamentos o productos químicos, cerca o dentro del refrigerador.
- No almacene sustancias u objetos volátiles o inflamables (benceno, solvente, gas propano, alcohol, éter, gas licuado y cualquier otro producto de este tipo, etc.) en el refrigerador.
- Este refrigerador se debe utilizar solo para almacenar alimentos.
- Esto podría causar un incendio o una explosión.
- No almacene en el refrigerador productos farmacéuticos, materiales científicos ni productos sensibles a la temperatura.
- No se deben almacenar productos que requieran controles estrictos de temperatura.
- No coloque ni utilice aparatos eléctricos dentro del electrodoméstico, a menos que sean del tipo recomendado por el fabricante.
- No se pare sobre el electrodoméstico ni coloque objetos (tales como ropa, velas o cigarrillos encendidos, platos, productos químicos, objetos metálicos, etc.) sobre el electrodoméstico. Esto podría causar una descarga eléctrica, un incendio, problemas

con el producto o lesiones. No coloque un recipiente con agua sobre el electrodoméstico.

- Si se derrama, existe el riesgo de que se produzca un incendio o una descarga eléctrica.
- No utilice dispositivos mecánicos ni cualquier otro medio para acelerar el proceso de descongelamiento, que no sean aquellos recomendados por el fabricante.
- No dañe el circuito refrigerante.
- No pulverice material volátil, tal como un insecticida, sobre la superficie del electrodoméstico.
- Además de ser perjudicial para los seres humanos, puede causar una descarga eléctrica, un incendio o problemas con el producto.



- No intente reparar, desarmar ni modificar el electrodoméstico por su cuenta.
- No utilice ningún fusible (tales como los de alambres de acero, de cobre, etc.) que no sea el fusible estándar.
- Si es necesario reparar o volver a instalar el refrigerador, comuníquese con su centro de servicio más cercano.
- No seguir esta recomendación puede causar una descarga eléctrica, un incendio, problemas con el producto o lesiones.
- Si la lámpara de LED interior o exterior se ha apagado, comuníquese con su centro de servicio más cercano.



- Se deberá vigilar a los niños para asegurarse de que no jueguen con el electrodoméstico.
- Las botellas se deben almacenar una junto a otra de manera tal que no se caigan.
- Este producto se debe utilizar solo para almacenar alimentos en un entorno doméstico.
- Si se detecta una fuga de gas, evite llamas o posibles fuentes de ignición y ventile durante varios minutos la habitación en la que se encuentra el electrodoméstico.
- No toque el electrodoméstico ni el cable de alimentación.
- No utilice un ventilador.
- Una chispa puede provocar una explosión o un incendio.
- Utilice solamente lámparas de LED proporcionadas por el fabricante o agentes de servicio técnico.



- En caso de sentir olor a quemado o a

humo en el refrigerador, desenchúfelo de inmediato y comuníquese con el centro de servicio de Samsung Electronics.

- Si le resulta difícil cambiar una luz que no sea LED, comuníquese con un agente de servicio de Samsung.
- Si el producto cuenta con lámparas de LED, no desarme la cubierta de la lámpara y la lámpara de LED por su cuenta.
- Comuníquese con sus agentes de servicio.
- Si entra polvo o agua al refrigerador, desenchúfelo y comuníquese con el centro de servicio de Samsung Electronics.
- Si no lo hace, existe el riesgo de que se produzca un incendio.

PRECAUCIÓN

PRECAUCIONES DE USO



- No vuelva a congelar alimentos que se hayan descongelado completamente. No coloque bebidas carbonatadas o con gas en el compartimento del congelador. No coloque botellas ni recipientes de vidrio en el congelador.
- Cuando el contenido se congela, el vidrio puede romperse y provocar lesiones personales.
- Utilice solamente la fábrica de hielo del refrigerador.
- Contrate a un técnico calificado para que conecte el suministro de agua únicamente al suministro de agua potable. A fin de que la fábrica de hielo funcione correctamente se necesita una presión de agua de 20~125 psi. Si no estará en su casa por un período de tiempo prolongado (por ejemplo, de vacaciones) y no usará los dispensadores de agua o hielo, cierre la válvula de agua.
- Si no lo hace, pueden producirse fugas de agua.
- Si no utilizará el refrigerador por un período de tiempo prolongado (3 semanas o más), vacíelo, desenchúfelo, cierre la válvula de agua, retire el exceso de humedad de las paredes internas y deje las puertas abiertas para que no aparezcan olores y moho.



- Garantía de servicio y modificación.
- El servicio de garantía de Samsung no cubre los cambios o modificaciones realizados a este refrigerador por

información sobre seguridad _05

un tercero; Samsung tampoco es responsable de los problemas relacionados con la seguridad que puedan surgir a causa de modificaciones hechas por terceros.

- No obstruya las rejillas de ventilación dentro del refrigerador.
- Si las rejillas de ventilación están tapadas, en particular con una bolsa de plástico, el refrigerador se puede sobrecongelar. Si el período de enfriamiento es demasiado prolongado, el filtro del agua puede romperse y provocar fugas de agua.
- Si se desconecta el refrigerador del suministro de energía, espere al menos cinco minutos antes de volver a enchufarlo.
- Si tiene planificado tomarse unas largas vacaciones o si el refrigerador no se utilizará durante un período de tiempo prolongado (3 semanas o más), debe vaciarlo y desenchufarlo, retirar el exceso de humedad de las paredes internas y dejar las puertas abiertas para que no aparezcan olores y moho.
- Si se deja el refrigerador encendido por mucho tiempo sin utilizarlo, se puede deteriorar el aislamiento y provocar un incendio.
- Para obtener el mejor rendimiento del producto:
 - No coloque alimentos muy cerca de las rejillas de ventilación de la parte posterior del refrigerador, ya que pueden obstruir la libre circulación del aire en el refrigerador.
 - Envuelva los alimentos adecuadamente o colóquelos en recipientes herméticos antes de almacenarlos en el refrigerador.
 - No coloque botellas, recipientes de vidrio ni bebidas carbonatadas en el congelador. El recipiente puede congelarse y romperse, y esto puede ocasionar lesiones.
 - Cumpla con los tiempos máximos de almacenamiento y las fechas de vencimiento de los alimentos congelados.
 - No es necesario desenchufar el refrigerador si se ausentará menos de tres semanas. Sin embargo, si se ausentará más de tres semanas, retire todos los alimentos, desenchufe el refrigerador, cierre la válvula de agua, retire el exceso de humedad de las paredes internas y deje las puertas abiertas para que no aparezcan olores y moho.
- Llene el tanque de agua, la charola para el hielo y los cubos de agua solamente con agua potable (agua mineral o agua purificada).
- No llene el tanque con té ni bebidas isotónicas. Esto podría dañar el refrigerador.

06_ información sobre seguridad

- No golpee ni aplique una fuerza excesiva sobre la superficie de vidrio.
- Un vidrio roto puede causar lesiones personales y daños materiales.



- Si el producto está lleno de agua, comuníquese con el centro de servicio más cercano.
- Existe el riesgo de que se produzca una descarga eléctrica o un incendio.

PRECAUCIÓN

PRECAUCIONES PARA LA LIMPIEZA



- No pulverice con agua directamente dentro o fuera del refrigerador.
- Existe el riesgo de que se produzca un incendio o una descarga eléctrica.
- No retire la tapa del módulo de agua con gas (Opcional) cuando limpie el refrigerador. Solo límpiela con un paño seco.
- No utilice un secador de cabello para secar el interior del refrigerador. No coloque velas encendidas en el refrigerador para quitar los malos olores.
- Esto podría causar una descarga eléctrica o un incendio.



- Retire cualquier sustancia extraña o polvo de las clavijas del enchufe. No utilice un paño mojado ni húmedo para limpiar el enchufe.
- De lo contrario, existe el riesgo de que se produzca un incendio o una descarga eléctrica.



- Antes de limpiar o realizar el mantenimiento, desenchufe el refrigerador del enchufe de pared.
- No seguir esta recomendación puede causar una descarga eléctrica o un incendio.

ADVERTENCIA

- Este producto contiene sustancias químicas que, según el Estado de California, provocan cáncer y toxicidad reproductiva.

ADVERTENCIA

ADVERTENCIAS MUY IMPORTANTES PARA DESECHAR EL PRODUCTO



- **PELIGRO:** Riesgo de que los niños se queden encerrados. Antes de desechar su antiguo refrigerador o congelador:
 - Retire las puertas y los pestillos.
 - Deje los estantes en su lugar de manera tal que los niños no puedan trepar dentro del refrigerador fácilmente.
 - Si algún niño queda atrapado dentro del refrigerador, puede lastimarse o asfixiarse hasta morir.
- Deseche el material de embalaje de este producto de forma que no resulte nocivo para el medio ambiente.
- Asegúrese de que ninguno de los tubos que se encuentran detrás del electrodoméstico estén dañados antes de desecharlos.
- Se utiliza R-600a o R-134a como refrigerante. Mire la etiqueta del compresor en la parte posterior del electrodoméstico o la etiqueta de voltaje dentro del refrigerador para constatar qué refrigerante fue utilizado en su refrigerador. Si este producto contiene gas inflamable (Refrigerante R-600a), comuníquese con las autoridades locales para desechar este producto en forma segura.
- Cuando deseche este refrigerador, retire los burleros y los pestillos de las puertas de manera tal que los niños pequeños o los animales no puedan quedar atrapados en el interior. Se deberá vigilar a los niños para asegurarse de que no jueguen con el electrodoméstico. Si quedan atrapados dentro, los niños pueden lastimarse o asfixiarse hasta morir.
- Se utiliza ciclopentano como aislante. Los gases del material de aislamiento requieren un procedimiento especial para desecharlos. Comuníquese con las autoridades locales para desechar este producto de manera que no resulte nocivo para el medio ambiente.
- Mantenga los materiales de embalaje fuera del alcance de los niños, ya que pueden ser peligrosos para ellos.
- Si un niño se coloca un bolsa en la cabeza, puede asfixiarse.



RECOMENDACIONES ADICIONALES PARA EL USO CORRECTO

- En caso de un corte de energía, comuníquese con su compañía de electricidad local y pregunte cuánto tiempo durará el corte.
- La mayoría de los cortes de energía que se solucionan dentro del lapso de una o dos horas, no afectan las temperaturas del refrigerador. Sin embargo, deberá abrir la puerta del refrigerador la menor cantidad de veces posible.
- Si el corte de energía dura más de 24 horas, deberá retirar y desechar toda la comida congelada.
- Si se proporciona una llave con el refrigerador, debe estar fuera del alcance de los niños y lejos del electrodoméstico.
- El electrodoméstico puede no funcionar de forma uniforme (el contenido puede descongelarse o la temperatura en el compartimiento de comidas congeladas puede elevarse) cuando se lo coloca durante un período de tiempo prolongado en un sitio donde la temperatura del ambiente esté constantemente por debajo de las temperaturas para las que está diseñado el electrodoméstico.
- No coloque alimentos que se descompongan fácilmente a bajas temperaturas como, por ejemplo, bananas y melones.
- El refrigerador es no frost, lo que significa que no es necesario descongelarlo manualmente. Esto se hará de forma automática.
- El aumento de la temperatura durante el descongelamiento cumple con los requerimientos ISO. Pero si desea evitar un aumento excesivo en la temperatura de los alimentos congelados mientras descongela el electrodoméstico, envuelva los alimentos congelados con varias capas de papel periódico.
- Cualquier aumento en la temperatura del alimento congelado durante el descongelamiento puede disminuir su vida útil en almacenamiento.
- No vuelva a congelar alimentos que se hayan descongelado completamente.

Recomendaciones para el ahorro de energía

- Instale el electrodoméstico en un ambiente fresco y seco con la ventilación adecuada. Asegúrese de que no esté expuesto a la luz solar directa y nunca lo coloque cerca de una fuente de calor directa (por ejemplo, un radiador).
- Nunca obstruya las ventilaciones ni las rejillas del refrigerador.
- Deje enfriar los alimentos calientes antes de colocarlos en el electrodoméstico.
- Coloque los alimentos congelados en el refrigerador para descongelarlos. Puede utilizar las temperaturas bajas de los productos congelados para enfriar los alimentos en el refrigerador.
- No mantenga la puerta del refrigerador abierta durante mucho tiempo cuando coloque o retire alimentos. Cuanto menos tiempo esté abierta la puerta, menos escarcha se acumulará en el congelador.
- Deje un espacio suficiente a la derecha, izquierda, atrás y arriba del refrigerador al instalarlo para la circulación del aire. Esto ayudará a reducir tanto el consumo como los gastos de energía.

contenido

PUESTA A PUNTO DEL REFRIGERADOR DE PUERTA FRANCESA	09
FUNCIONAMIENTO DEL REFRIGERADOR DE PUERTA FRANCESA	18
SOLUCIÓN DE PROBLEMAS	45

Puesta a punto del refrigerador de puerta francesa

PREPARACIÓN PARA LA INSTALACIÓN DEL REFRIGERADOR

Felicitaciones por haber adquirido este refrigerador de puerta francesa Samsung. Esperamos que disfrute las funciones y ventajas de vanguardia que ofrece este nuevo electrodoméstico.

Selección de la mejor ubicación para el refrigerador

Elija:

- Una ubicación con fácil acceso a un suministro de agua.
- Una ubicación sin exposición directa a la luz solar.
- Una ubicación en la que el piso esté nivelado.
- Una ubicación con suficiente espacio para que las puertas del refrigerador se abran fácilmente.
- Una ubicación que deje el espacio libre suficiente a la derecha, izquierda, atrás y arriba del refrigerador para la circulación del aire.
- Una ubicación que permita mover fácilmente el refrigerador si necesita mantenimiento o reparación.
- No instale el refrigerador en un sitio donde la temperatura pueda ser inferior a 50 °F (10 °C).
- No coloque el refrigerador en un lugar en el que pueda mojarse.

Si el refrigerador no cuenta con espacio suficiente, es posible que el sistema de enfriamiento interno no funcione correctamente.

Si su refrigerador cuenta con una fábrica de hielo, deje un espacio adicional en la parte posterior para las conexiones de tuberías de agua. Cuando instala el refrigerador junto a una pared fija, se necesita una distancia mínima de 3 3/4" (95 mm) entre el refrigerador y la pared para poder abrir la puerta.

Importante: Asegúrese de que pueda mover el refrigerador fácilmente hasta su ubicación final midiendo las entradas (ancho y alto), umbrales, techos, escaleras, etc.

La siguiente tabla describe la altura y la profundidad exactas del refrigerador de puerta francesa Samsung.

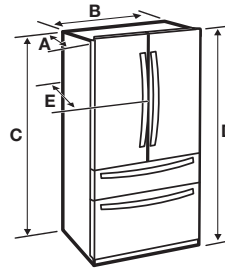

Modelo	RF31FM**
Profundidad "A"	35 1/2" (901 mm)
Ancho "B"	35 6/8" (908 mm)
Altura "C"	68 7/8" (1749 mm)
Altura total "D"	70" (1777 mm)
Profundidad "E"	37 7/8" (963 mm)

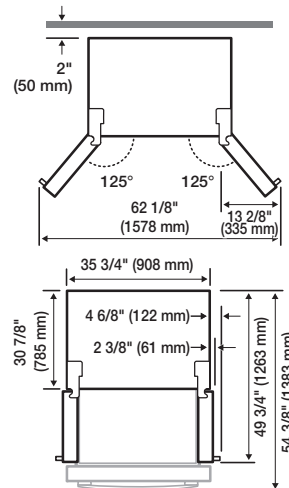

Cada medición se basa en el tamaño del diseño, por lo que puede variar según el método de medición.

Cuando mueva el refrigerador

PRECAUCIÓN Para evitar que se dañe el piso, asegúrese de que las patas de ajuste delanteras estén en posición vertical (sobre el piso). Consulte 'Ajuste del nivel' en el manual (página 13).

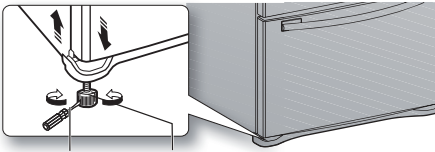

Destornillador de punta chata (-) Palanca de control

PISO

Para realizar una instalación correcta, se debe colocar el refrigerador sobre una superficie nivelada de material rígido que tenga la misma altura que el resto del piso. Esta superficie debe ser lo suficientemente resistente como para soportar el peso de un refrigerador completamente cargado.

Para proteger el acabado del piso, corte una hoja grande del cartón y colóquela debajo del refrigerador mientras trabaja. Cuando mueva el refrigerador, tire y empuje en forma recta hacia adelante o hacia atrás. No lo mueva de lado a lado.

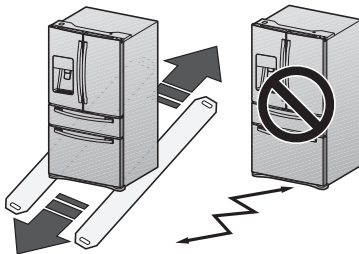

CÓMO RETIRAR LAS PUERTAS DEL REFRIGERADOR

En algunas instalaciones es necesario retirar los cajones del refrigerador y del congelador para poder colocar el refrigerador en su ubicación final.

No retire las puertas ni los cajones si no es necesario. Si no necesita retirar las puertas del refrigerador, diríjase a la sección Ajuste del nivel en la página 13. Si debe retirar las puertas, continúe leyendo.

Antes de retirar la puerta o el cajón, asegúrese de leer lo siguiente:

ADVERTENCIA Desenchufe el refrigerador antes de retirar la puerta o el cajón.



- Tenga cuidado de no dejar caer, dañar o rayar las puertas o los cajones al retirarlos.
- Tenga cuidado cuando retire las puertas o los cajones. Las puertas son pesadas y podría lesionarse.
- Vuelva a colocar las puertas o los cajones correctamente para evitar:
 - Humedad por fuga de aire.
 - Alineación incorrecta de la puerta.
 - Pérdida de energía a causa de una puerta mal cerrada.

Desarmado de las puertas del refrigerador

ADVERTENCIA Tenga cuidado de no dejar caer ni rayar las puertas cuando las retira.

Herramientas necesarias (no suministradas)

Se necesitan las siguientes herramientas para finalizar la instalación del refrigerador:

Destornillador Philips (+)	Destornillador de punta chata (-)	Llave de tubo (10 mm)
Pinzas	Llave Allen (3/16") (5 mm)	

Con la puerta abierta

1. Retire los 3 tornillos sosteniendo hacia abajo la PLACA SUPERIOR (1) y separe los cables conectados.

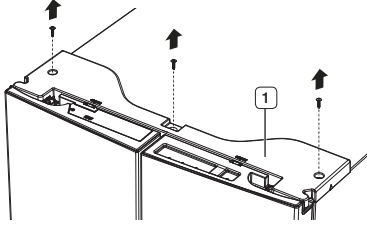

2. Desconecte los dos conectores (2) de la puerta izquierda. Para retirar el acoplador del agua de la bisagra, gire y tire de él desde la bisagra. Retire la tubería de agua (3) presionando la pieza marcada (4) del acoplador de la tubería de agua.

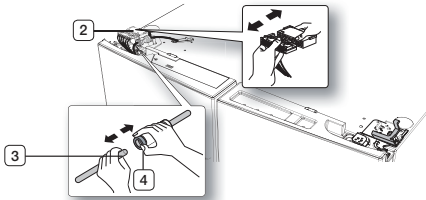

3. Tire y retire la palanca de la bisagra (5). Retire el tornillo de conexión a tierra (6) conectado a las bisagras superiores de la puerta izquierda con un destornillador Philips (+). Retire las bisagras superiores de las puertas izquierda y derecha (7).

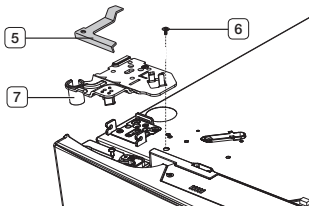

4. Levante la puerta para retirarla.

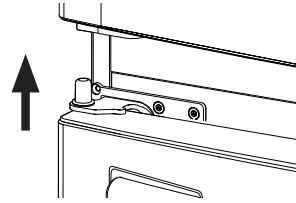

5. Retire el tornillo (8) conectado a las bisagras inferiores de las puertas izquierda y derecha con un destornillador Philips (+). Retire los 2 tornillos de cabezal hexagonal (9) conectados a las bisagras inferiores de las puertas izquierda y derecha con una llave Allen (3/16"). Retire las bisagras inferiores de las puertas izquierda y derecha (10).

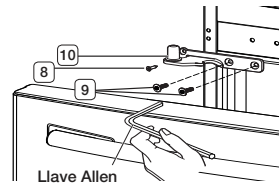

CÓMO VOLVER A COLOCAR LAS PUERTAS DEL REFRIGERADOR

Para volver a colocar las puertas del refrigerador cuando esté en su ubicación final, monte las piezas en orden inverso.

1. La tubería de agua se debe insertar completamente hasta el centro del acoplador transparente (Tipo A) o las marcas de guía (Tipo B) para impedir que haya fugas de agua del dispensador.

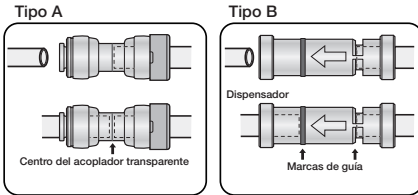

CÓMO DESARMAR LA PUERTA DEL CAJÓN FLEX

1. Retire el cajón Flex Zone (1) levantándolo.

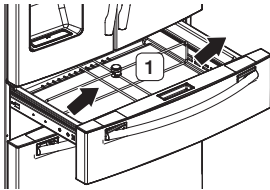

2. Retire la cubierta (2) con arnés con un destornillador de punta chata (-).

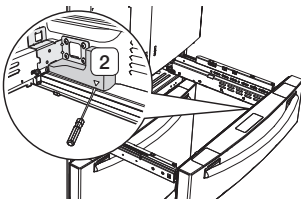

3. Presione las lengüetas de cierre y separe el conector del cable.

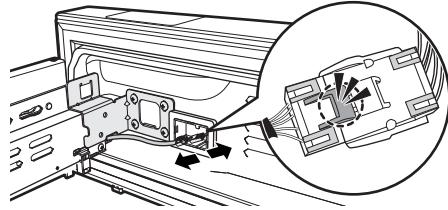

- PRECAUCIÓN** Cuando vuelva a armarla, asegúrese de conectar el haz de cables. Si no lo hace, el cajón Flex no funcionará.

4. Retire el tornillo de cabeza hexagonal de los laterales con una llave de tubo (10 mm).

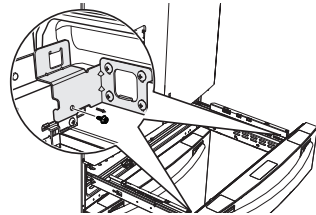

5. Levante la puerta del cajón Flex de los rieles.

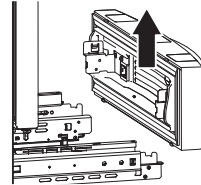

- PRECAUCIÓN** Colocar demasiados alimentos en los cajones del congelador puede impedir que el congelador se cierre por completo y puede ocasionar que se acumule escarcha.

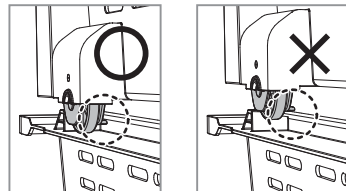

CÓMO VOLVER A ARMAR LA PUERTA DEL CAJÓN FLEX

Para volver a armar las puertas del cajón Flex, coloque las piezas en orden inverso.

- PRECAUCIÓN** Asegúrese de conectar el conector del cable de la puerta del cajón Flex. Si no lo hace, el cajón Flex no funcionará.

CÓMO DESARMAR LA PUERTA DEL CONGELADOR

1. Retire el cajón superior levantándolo.

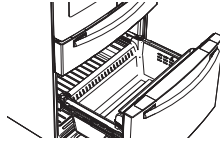

2. Retire la guarda del compartimento del congelador (1) levantando la guarda.

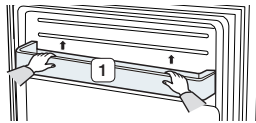

3. Extraiga la cesta inferior (2) levantándola de los rieles.

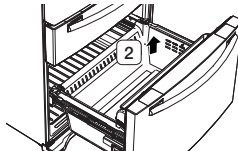

4. Presione el gancho de fijación de los rieles.

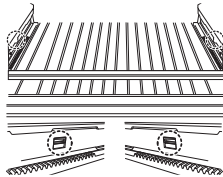

5. Mientras sostiene el cajón del congelador por la parte superior, extráigalo completamente y retírelo de los rieles.

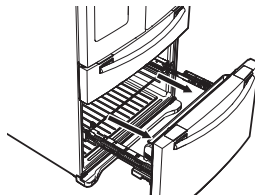

PRECAUCIÓN Tenga cuidado de no rayar ni abollar el riel deslizante dejando que se golpee contra el suelo.

PRECAUCIÓN Asegúrese de colocar la cesta del congelador en la posición correcta cuando retire o coloque la puerta del congelador. No seguir esta recomendación puede hacer que la puerta no se abra o cierre correctamente.

PRECAUCIÓN Colocar demasiados alimentos en los cajones del congelador puede impedir que el congelador se cierre por completo y puede ocasionar que se acumule escarcha.

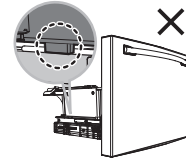
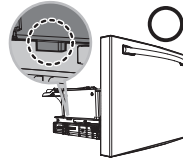
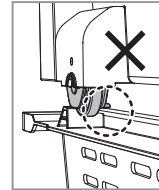
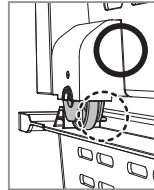

CÓMO VOLVER A ARMAR LA PUERTA DEL CONGELADOR

Para volver a colocar el cajón después de mover el refrigerador a su ubicación final, monte las piezas en orden inverso.

AJUSTE DEL NIVEL

Asegúrese de que el refrigerador esté nivelado antes de realizar los ajustes finales. Utilice un nivelador para evaluar si el refrigerador se encuentra nivelado tanto en los laterales como en la parte trasera y delantera. Si el refrigerador no está nivelado, las puertas no estarán perfectamente alineadas, lo que podría provocar condensación de humedad y costosas facturas de energía. A continuación se explica cómo nivelar el refrigerador si el lado izquierdo está a un nivel inferior respecto del lado derecho.

Cómo ajustar el nivel

1. Abra el cajón del congelador y extraiga la cesta inferior.
2. Inserte un destornillador de punta chata (-) en la muesca dentro de la palanca de control izquierda y gírelo en el sentido contrario al de las agujas del reloj para nivelar el refrigerador. (Se debe girar la palanca en el sentido de las agujas del reloj para bajar el refrigerador y en el sentido contrario al de las agujas del reloj para elevarlo).

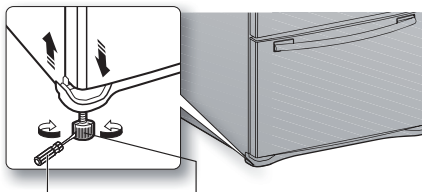

Destornillador de punta chata (-) Palanca de control



PRECAUCIÓN Ambas palancas de control deben tocar el piso para impedir posibles lesiones personales o daños materiales a causa de la inclinación.



Si el lado derecho está más bajo, realice el mismo procedimiento, pero con la palanca de control derecha.





Es complicado quitar el frente de la cubierta de las patas del refrigerador, por lo tanto, no recomendamos realizar pequeños ajustes con la palanca de control. Consulte en la página siguiente la mejor manera de realizar pequeños ajustes en las puertas.

CÓMO HACER PEQUEÑOS AJUSTES A LAS PUERTAS

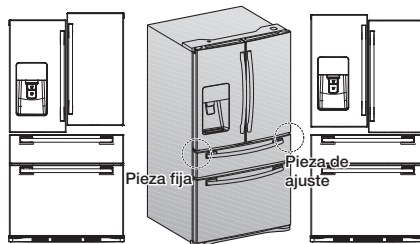
Recuerde que se necesita que el refrigerador esté nivelado para que las puertas estén perfectamente alineadas. Si necesita ayuda, revise la sección anterior sobre la nivelación del refrigerador.



La puerta izquierda está fija. Para realizar pequeños ajustes en las puertas, ajuste solamente la puerta derecha.

1. Extraiga la puerta del cajón Flex (1) para que se vea la bisagra inferior (2).
2. Inserte un destornillador Philips (+) (3) en el eje (4) de la bisagra inferior.
3. Ajuste la altura girando un destornillador Philips (+) (3) en el sentido de las agujas del reloj () o en el sentido contrario ().



Al girar un destornillador Philips (+) en el sentido contrario al de las agujas del reloj (), la puerta se moverá hacia arriba.

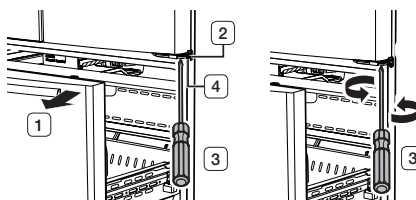

INSTALACIÓN DE LA TUBERÍA DEL DISPENSADOR DE AGUA

El dispensador de agua con filtro es una de las funciones útiles de su nuevo refrigerador. Con el fin de promover la buena salud, el filtro de agua elimina las partículas no deseadas del agua. No obstante, no la esteriliza ni destruye los microorganismos. Para eso, necesita adquirir un sistema de purificación de agua. La tubería del agua también se conecta a la fábrica de hielo.

Para que la fábrica de hielo funcione correctamente, se necesita una presión de agua de 20-125 psi (138 ~ 862 Kpa).

Si el refrigerador se instala en una zona de presión de agua baja (inferior a los 20 psi), puede instalar una bomba cebadora para compensar la baja presión.

Una vez conectada la tubería de agua, asegúrese de que el tanque de almacenamiento de agua dentro del refrigerador esté lleno. Para hacerlo, presione la palanca del dispensador hasta que salga el agua.



Su distribuidor le podrá ofrecer los kits de instalación de tuberías de agua disponibles a un costo adicional. Recomendamos utilizar un kit de instalación de tubería de agua que contenga tubería de cobre y una tuerca de compresión de 1/4".

Conexión a la tubería de suministro de agua

1. En primer lugar, cierre el suministro de agua principal.



2. Ubique la tubería de agua potable fría más cercana e instale la abrazadera y la válvula de cierre.

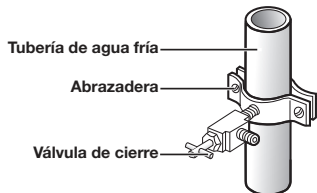

3. Conecte el kit de instalación de la tubería de agua a la válvula de cierre.

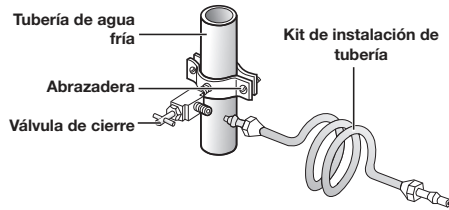

Conexión de la tubería de suministro de agua al refrigerador.

Para llevar a cabo la conexión, necesita adquirir varios elementos.

Posiblemente su ferretería local los venda todos juntos en un kit.

Uso de la tubería de cobre	Uso de la tubería de plástico
<ul style="list-style-type: none"> tubería de cobre de 1/4" tuerca de compresión de 1/4" (1) Férula (2) 	<ul style="list-style-type: none"> tubería de plástico de 1/4" → Extremo moldeado (lámpara) tuerca de compresión de 1/4" (1)

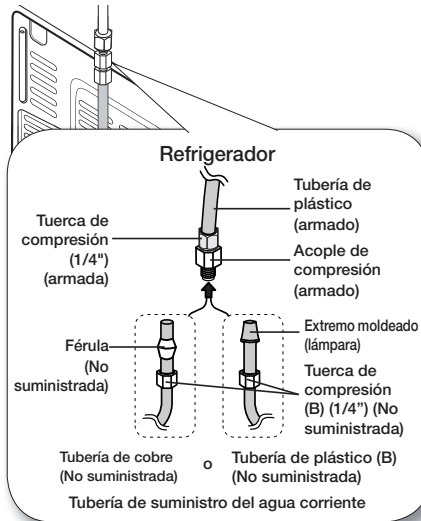

1. Conecte la tubería del agua corriente al acople de compresión ensamblado.
 - Si utiliza una tubería de cobre, deslice la tuerca de compresión (**B**) (no suministrada) y la férula (no suministrada) por la tubería de cobre (no suministrada) como se muestra en el gráfico.
 - Si utiliza una tubería de plástico (**B**), inserte el extremo moldeado (lámpara) de la tubería de plástico (**B**) en el acople de compresión.



PRECAUCIÓN No la utilice sin el extremo moldeado (lámpara) de la tubería de plástico (**B**).

2. Ajuste la tuerca de compresión (**B**) sobre el acople de compresión. No ajuste en exceso la tuerca de compresión (**B**).
3. Abra el agua y verifique si hay alguna fuga. Si encuentra gotas o fugas de agua en las zonas de las conexiones, cierre el suministro de agua principal. Compruebe las conexiones y, de ser necesario, ajústelas.
4. Haga correr 1 galón de agua a través del filtro antes de beber o utilizar el agua del refrigerador. (El agua debe correr unos 6 minutos). Para hacer correr el agua, presione la palanca del dispensador de agua con un vaso o una taza grandes. Llene el vaso, vacíelo en el fregadero de la cocina y repita el proceso.
5. Tras poner en funcionamiento el refrigerador, deje que la fábrica de hielo haga hielo durante 1 o 2 días. Pasado este tiempo, deseche las primeras 1 o 2 cubetas de hielo para asegurarse de que se hayan eliminado todas las impurezas de la tubería de agua.



Solamente conecte la tubería de agua a una fuente de agua potable.
Si debe reparar o desarmar la tubería de agua, recorte 1/4" de la tubería de plástico para asegurarse de que la conexión sea perfecta y sin pérdidas.



Puede probar rápidamente la tubería del agua con un vaso de papel. En condiciones normales, el dispensador de agua puede llenar un vaso de 5.75 oz. (170 cc) en aproximadamente 10 segundos.

Instalación de un cilindro de CO₂ (solo para los refrigeradores que proporcionan agua con gas - opcional).

Para utilizar la función de agua con gas de su refrigerador, debe instalar un cilindro de CO₂ de Sodastream.

Compra de cilindros de CO₂ (60L)

- Compre cilindros en el distribuidor de Sodastream más cercano o en Internet en la página www.sodastream.com.
- UTILICE carbonatadores SODASTREAM ÚNICAMENTE (o cilindros de CO₂ (60L)). SAMSUNG y SODASTREAM no son legalmente responsables por cualquier daño, incluidos, entre otros, daños materiales causados por pérdidas de gas debido al uso de carbonatadores genéricos (o cilindros de CO₂ (60L)). El sistema de agua con gas en su refrigerador SAMSUNG está diseñado para funcionar ÚNICAMENTE CON carbonatadores SODASTREAM (o cilindros de CO₂ (60L)).
- Recomendamos que compre cilindros extra para su uso posterior. Almacene los cilindros extra en un espacio abierto y frío, fuera del alcance de los niños.



Si el agua con gas es producida cuando la temperatura interna del refrigerador o la temperatura del cilindro de CO₂ es alta, puede escuchar un sonido de corneta.

Cuando encienda el refrigerador por primera vez, no debe generar agua con gas sino hasta después de aproximadamente 2 horas. Cuando compre un nuevo cilindro de CO₂, asegúrese de almacenarlo en un lugar fresco y seco hasta que este listo para instalarlo 23 ~ 68 °F (-5 ~ 20 °C).





Si el cilindro es almacenado a temperaturas mayores, puede generar presión interna extra, lo cual puede crear sonidos de corneta cuando se produzca el agua con gas.

Conexión a la tubería de agua

- Asegúrese de haber conectado el refrigerador a una tubería de agua antes de instalar el cilindro.

Instalación de un cilindro en un refrigerador

Para instalar un cilindro en el refrigerador, siga estos pasos:

<p>1. Abra la tapa del cilindro.</p> <ul style="list-style-type: none"> • El refrigerador viene de fábrica con la función Sparkling Water (agua con gas) apagada. Si la función Sparkling Water (agua con gas) está apagada, el ícono OFF (Apagado) se apaga en el Panel del visor. <p>: Consulte la página 34; Desactivación de la función de producción de agua con gas.</p>	
<p>2. Monte el cilindro en el regulador y gírelo en el sentido de las agujas del reloj.</p> 	
<p>3. Empuje el cilindro dentro del soporte.</p>	

puesta a punto _17

4. Ajuste el cilindro en el lugar presionando la palanca.

- La presión interna del cilindro puede hacer que sea difícil presionar la palanca hacia abajo. Sostenga la palanca como se muestra en la ilustración a la derecha y luego presiónela hacia abajo.
- Si no ajusta el cilindro en el lugar, el refrigerador no producirá agua con gas.
- Si el cilindro no está conectado firmemente al regulador, perderá gas CO₂, que producirá un silbido. Si esto ocurre, repita los Pasos 2, 3 y 4, asegurándose de que el cilindro esté firmemente enganchado y ajustado en su lugar.



- 5.** Pulse el botón Sparkling Water (Agua con gas) por 3 segundos para activar la función de Restablecer cilindro. Espere unos 20 minutos (el tiempo necesario para un nivel medio de carbonatación) mientras el refrigerador hace agua con gas.
- Para hacer agua con gas, el refrigerador inyecta CO₂ del cilindro de CO₂ en el agua almacenada en el tanque de agua con gas. El agua ingresa en el tanque a través de la tubería de suministro de agua del refrigerador.

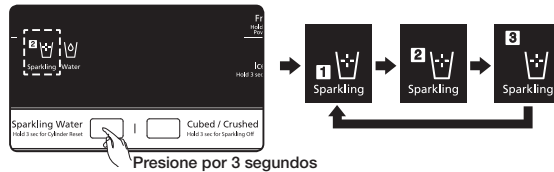

- 6.** Para remover los residuos que pueda haber en el agua, llene 2 o 3 vasos grandes de agua con gas y vacíelos en el fregadero.

Para más información sobre cómo utilizar la función Sparkling Water (Agua con gas), vea *Cómo usar la función Sparkling Water (Agua con gas)*.

Finalización de la instalación

Ahora que ya tiene el nuevo refrigerador instalado en su lugar, puede configurarlo y disfrutar de sus funciones. Complete los siguientes pasos para poner el refrigerador en funcionamiento.

- 1.** Asegúrese de que el refrigerador se encuentre en una ubicación apropiada a una distancia razonable de la pared. Consulte las instrucciones de instalación de este manual.
- 2.** Una vez enchufado, asegúrese de que la luz interior se encienda cuando se abran las puertas.
- 3.** Coloque el control de temperatura en la marca más fría y espere una hora. El congelador comenzará a enfriarse y el motor funcionará adecuadamente. Restablezca la temperatura del refrigerador y del congelador que desee.
- 4.** Después de enchufar el refrigerador, tardará algunas horas en alcanzar la temperatura adecuada. Podrá almacenar alimentos y bebidas en el refrigerador una vez que la temperatura sea lo suficientemente baja.



Si hay condensación o gotas de agua en ambos lados de la parte central de la puerta del refrigerador, apague el modo Ahorro de energía después de retirarlas. (Consulte la explicación del botón Energy Saver (Ahorro de energía) en *CÓMO USAR EL PANEL DE CONTROL*.)

Funcionamiento del refrigerador de puerta francesa

CÓMO USAR EL PANEL DE CONTROL

RF31 FMES**

(Para el modelo Sparkling (Agua con gas) solamente)

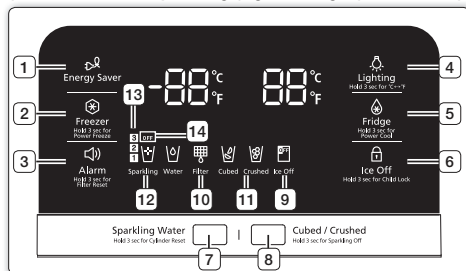

**(1)
Energy Saver
(Ahorro de energía)**

Al tocar este botón se activa y desactiva el modo Ahorro de energía. Cuando se activa el modo de Ahorro de energía, se ilumina el icono Energy Saver (Ahorro de energía). Cuando se desactiva el modo de Ahorro de energía, el icono se apaga. La función de Ahorro de energía ya viene activada de fábrica. Si hay condensación o gotas de agua en las puertas, apague el modo Ahorro de energía.



**(2)
Freezer
(Congelador)
(Hold 3 sec for Power Freeze)
(Presionar 3 segundos para la función de Poder de congelación)**

El botón Freezer (Congelador) tiene dos funciones:

- Ajustar el congelador a la temperatura deseada.
- Encender y apagar la función de Poder de congelación.

1) Para ajustar la temperatura del congelador, pulse el botón Freezer (Congelador) para ajustar el congelador a la temperatura deseada. Puede ajustar la temperatura entre 5 °F (-15 °C) y -8 °F (-23 °C).

2) Función de Poder de congelación

Mantenga presionado este botón durante 3 segundos para reducir el tiempo necesario para congelar los productos que se encuentran en el congelador.

Puede ser útil si necesita congelar rápidamente elementos que se echan a perder fácilmente o si la temperatura del congelador ha subido drásticamente (por ejemplo, si la puerta quedó abierta). Cuando utiliza esta función, el consumo de energía del refrigerador aumenta. Recuerde desactivarla cuando no la necesite y restablezca el ajuste de temperatura original del congelador. Si necesita congelar gran cantidad de comida, active la función Power Freeze (Poder de congelación) como mínimo 20 horas antes.



**(3)
Alarm
(Alarma)
(Hold 3 sec for Filter Reset)
(Presionar 3 segundos para restablecer el filtro)**

El botón Alarm (Alarma) tiene dos funciones:

- Encender y apagar la alarma de la puerta.
- Restablecer el indicador de vida útil del filtro de agua.

1) Función de Alarma de la puerta

Si la alarma de la puerta está activada, cuando cualquiera de las puertas del refrigerador quede abierta durante más de tres minutos, sonará una alarma. El sonido se detiene cuando se cierra la puerta. La función de Alarma de la puerta ya viene activada de fábrica. Se puede desactivar pulsando y liberando el botón Alarm (Alarma). Se puede volver a activar con el mismo procedimiento. El icono se enciende cuando la función se activa. Cuando la función de Alarma de la puerta está activada y se oye el sonido de la alarma, el icono Door Alarm (Alarma de la puerta) parpadeará mientras suena la alarma.

2) Función del Indicador de vida útil del filtro de agua

Quando se haya reemplazado el filtro de agua, mantenga presionado este botón durante 3 segundos para restablecer el indicador de vida útil del filtro de agua. Cuando se restablece el indicador de vida útil del filtro de agua, el icono Filter (Filtro) que se encuentra en el panel se apaga. El icono se tomará rojo para indicar cuándo debe cambiar el filtro de agua viejo después de 6 meses (aproximadamente 300 galones). Algunas zonas poseen grandes cantidades de cal en el agua, lo que provoca que el filtro de agua se obstruya con más rapidez. Si este es el caso en su zona, deberá cambiar el filtro con una frecuencia superior a seis meses.



<p>(4) Lighting (Luz) (Hold 3 sec for °C ↔ °F) (Presionar 3 segundos para °C ↔ °F)</p>	<p>El botón Lighting (Luz) tiene dos funciones:</p> <ul style="list-style-type: none"> - Encender y apagar la luz del dispensador. - Cambiar las unidades de temperatura entre °C y °F <p>1) Función de Luz Al tocar el botón Lighting (Luz), la lámpara de LED del dispensador se enciende en modo permanente y queda encendida. El botón también se ilumina. Si desea que la luz del dispensador se encienda solamente cuando se usa el dispensador, pulse el botón Lighting (Luz) para desactivar el modo de encendido permanente.</p> <p>2) Cambiar las unidades de temperatura entre °C y °F Mantenga presionado este botón durante 3 segundos para seleccionar el tipo de temperatura que quiere que se muestre. Cada vez que mantiene presionado el botón, se alternan los modos de temperatura °C y °F, y el ícono °C o °F se enciende para indicar su selección.</p>
---	---



<p>(5) Fridge (Refrigerador) (Hold 3 sec for Power Cool) (Presionar 3 segundos para la función de Poder de enfriamiento)</p>	<p>El botón Fridge (Refrigerador) tiene dos funciones:</p> <ul style="list-style-type: none"> - Ajustar el refrigerador a la temperatura deseada. - Encender y apagar la función de Poder de enfriamiento. <p>1) Para configurar la temperatura del refrigerador, pulse el botón Fridge (Refrigerador) y ajuste la temperatura que desee. Puede ajustar la temperatura entre 44 °F (7 °C) y 34 °F (1 °C).</p> <p>2) Función de Poder de enfriamiento Mantenga presionado este botón durante 3 segundos para reducir el tiempo necesario para enfriar los productos que se encuentran en el refrigerador. Puede ser útil si necesita enfriar rápidamente alimentos que se echan a perder fácilmente o si la temperatura del refrigerador ha subido drásticamente (por ejemplo, si la puerta quedó abierta).</p>
---	--







<p>(6) Ice Off (Hielo desactivado) (Hold 3 sec for Child Lock) (Presionar 3 segundos para el bloqueo para niños)</p>	<p>El botón Ice Off (Hielo desactivado) tiene dos funciones:</p> <ul style="list-style-type: none"> - Encender y apagar la fábrica de hielo. - Encender y apagar la función de Bloqueo para niños. <p>1) Función de Hielo desactivado Si no desea hacer más hielo, presione el botón Ice Off (Hielo desactivado).</p> <p>2) Función de Bloqueo para niños Mantenga presionado este botón durante 3 segundos para bloquear el panel del visor, el panel Flex Zone, y los botones del dispensador, de modo que no puedan usarse. Cuando la función Child Lock (Bloqueo para niños) está activada, el refrigerador no dispensa hielo, agua ni agua con gas aunque se presione la palanca del dispensador. El ícono de bloqueo para niños se enciende para indicar que está activada la función de bloqueo para niños. Presione 3 segundos para desbloquear.</p>
--	--







<p>(7) Sparkling Water (Agua con gas) (Hold 3 sec for Cylinder Reset) (Presionar 3 segundos para restablecer cilindro)</p>	<p>El botón Sparkling (Agua con gas) tiene tres funciones:</p> <ul style="list-style-type: none"> - Dispensar agua con gas (carbonatada). - Seleccionar el nivel de carbonatación del agua con gas. - Activar la función de Restablecer cilindro. <p>1) Dispensar agua con gas (carbonatada). Para dispensar agua con gas, pulse el botón Sparkling Water (Agua con gas). Si pulsa el botón Sparkling Water (Agua con gas) mientras está seleccionado Cubed Ice (Hielo en cubos) o Crushed Ice (Hielo triturado) se enciende el ícono Sparkling (Agua con gas). Cuando no hay más agua con gas o el refrigerador la está produciendo, no se dispensa agua con gas.</p> <p>2) Seleccionar el nivel de carbonatación del agua con gas. Cuando pulsa el botón Sparkling Water (Agua con gas) mientras está encendido el ícono Sparkling Water (Agua con gas), el nivel de carbonatación cambia de la siguiente manera: Medio (Nivel-2) → Fuerte (Nivel-3) → Débil (Nivel-1) → Medio (Nivel-2). La próxima vez que el refrigerador haga agua con gas, utilizará el nuevo nivel de carbonatación.</p> <ul style="list-style-type: none"> - Si en el interior del tanque de agua con gas hay agua producida anteriormente, se dispensa agua con gas con el nivel de carbonatación anterior. (Las modificaciones del nivel de carbonatación no tienen efecto hasta la próxima vez que el refrigerador hace agua con gas.) - Cuando el refrigerador produce agua con gas, los íconos del nivel de carbonatación se iluminan en rotación (Nivel-1 → Nivel-2 → Nivel-3 → Nivel-1, etc.). Si pulsa el botón Sparkling Water (Agua con gas) cuando el refrigerador la está produciendo, el nivel de carbonatación actual se muestra durante unos segundos y se inicia de nuevo la iluminación en rotación de los íconos del nivel de carbonatación. Si pulsa nuevamente el botón Sparkling Water (Agua con gas) mientras se muestra el nivel de carbonatación actual, el nivel cambia. La modificación del nivel de carbonatación tendrá efecto la próxima vez que el refrigerador haga agua con gas.
---	--

<p>(7) Sparkling Water (Agua con gas) (Hold 3 sec for Cylinder Reset) (Presionar 3 segundos para restablecer cilindro)</p>	<p>- Si cambia el nivel de carbonatación cuando el refrigerador hace agua con gas, el refrigerador produce agua con gas de acuerdo con el nivel de carbonatación anterior.</p> <p>3) Activar la función de Restablecer cilindro.</p> <p>Después de cambiar los cilindros de CO₂, pulse el botón Sparkling Water (Agua con gas) durante tres segundos para activar la función de Restablecer cilindro. Cuando activa la función de Restablecer cilindro, el refrigerador comienza a producir agua con gas.</p> <p>Si activa la función de Restablecer cilindro cuando la función de Producción de agua con gas está apagada, el ícono "OFF" (Apagado) de Producción de agua con gas se apaga y los íconos del nivel de carbonatación se iluminan en rotación (Nivel-1 → Nivel-2 → Nivel-3 → Nivel-1, etc.), indicando que el refrigerador está haciendo agua con gas. Mientras el refrigerador está haciendo agua con gas, no dispensa agua con gas.</p> <p>Si establece la función de Producción de agua con gas en OFF (Apagado) varios segundos después de activar la función de Restablecer cilindro, el ícono OFF (Apagado) de Producción de agua con gas se enciende y el refrigerador no hace agua con gas.</p> <p>El agua con gas que se produce como resultado de activar la función de Restablecer cilindro puede tener un nivel de carbonatación superior a la configuración del nivel de carbonatación actual. Si desea un nivel de carbonatación preciso en la próxima producción, debe vaciar el tanque antes de iniciar la producción.</p>
<p>(8) Cubed/ Crushed (Cubos/ Triturado) (Hold 3 sec for Sparkling On/Off) (Presionar 3 segundos para Encender/ Apagar agua con gas)</p>	<p>El botón Cubed/Crushed (Cubos/ Triturado) tiene dos funciones:</p> <ul style="list-style-type: none"> - Seleccionar el tipo de hielo que desea obtener. - Encender y apagar la función de Producción de agua con gas. <p>1) Para seleccionar el tipo de hielo Pulse el botón Cubed/Crushed (Cubos/ Triturado) para seleccionar el tipo de hielo que desea obtener. Cada vez que pulsa el botón, los modos de hielo en cubos o triturado alternan y el ícono correspondiente se enciende para indicar su selección.</p> <p>2) Encender y apagar la función de Producción de agua con gas Cada vez que pulsa este botón durante 3 segundos, la función de Producción de agua con gas se enciende o se apaga. Cuando se enciende la función de Producción de agua con gas, el refrigerador comienza a hacer agua con gas (carbonatada). (Si apaga la función de Producción de agua con gas unos segundos después de encenderla, se termina la producción de agua con gas. Si pasan más segundos, el refrigerador comenzará a producir agua con gas Mientras el refrigerador produce agua con gas, no podrá dispensarla.) Al apagar la función de Producción de agua con gas, el ícono "OFF" (Apagado) se enciende en el Panel del visor. Al encender la función de Producción de agua con gas, el ícono "OFF" (Apagado) se apaga en el Panel del visor. Cuando la función de Producción de agua con gas está apagada, el refrigerador no produce agua con gas. Si apaga la función cuando el refrigerador está haciendo agua con gas, detiene la función una vez finalizada la operación en curso.</p> <p>La función de Producción de agua con gas viene desactivada de fábrica. Al conectar las tuberías de agua, montar o reemplazar el cilindro de CO₂, apague la función de Producción de agua con gas. Encienda la función solo una vez que haya terminado.</p> <p>Para producir agua con gas, debe instalar un cilindro de CO₂. Para ver las instrucciones, consulte Cómo instalar y utilizar cilindros de CO₂.</p>

<p>(9) Ice Off (Hielo desactivado)</p> 	<p>Si no desea hacer más hielo, toque el botón Ice Off (Hielo desactivado). El ícono se encenderá y la fábrica de hielo se detendrá.</p> <p> Recomendamos que detenga la fábrica de hielo si sucede lo siguiente:</p> <ul style="list-style-type: none"> - Hay suficientes cubos de hielo en la cubeta. - Desea ahorrar agua y energía. - El refrigerador no está recibiendo agua. <p> Si la función de fábrica de hielo está ENCENDIDA, y la tubería de agua no está conectada, se escuchará un sonido de válvula de agua desde la parte posterior de la unidad. Si esto sucede, presione el botón Ice Off (Hold 3sec for child lock) (Hielo desactivado [Presionar 3 segundos para el bloqueo para niños]) durante menos de 3 segundos hasta que el Indicador de Hielo desactivado () se ilumine.</p>
--	---

Para ahorrar electricidad, el Panel del visor se apaga automáticamente en las siguientes condiciones: no se presionó ningún botón, las puertas están cerradas o no se empujó la palanca del dispensador. Sin embargo, el ícono que indica la selección de hielo en cubos o triturado, o de agua con gas, queda encendido. Cuando presione un botón, abra una puerta o empuje la palanca del dispensador, el Panel del visor volverá a encenderse. Todas las teclas de función volverán a funcionar cuando retire el dedo del botón que presionó.

<p>(10) Filter (Filtro)</p> 	<p>Cómo se usa el filtro de agua</p> <p>Este ícono se enciende cuando es necesario que cambie el filtro, normalmente después de que el refrigerador haya dispensado 300 galones de agua (después de aproximadamente 6 meses). El ícono se pondrá de color rojo y parpadeará durante varios segundos cuando se abra o se cierre la puerta.</p> <p>Después de haber instalado el nuevo filtro de agua, restablezca el indicador del filtro manteniendo presionado el botón Filter Reset (Restablecer filtro) durante 3 segundos.</p> <p> - Si el agua no sale del dispensador o lo hace lentamente, se necesita reemplazar el filtro porque está obturado.</p> <ul style="list-style-type: none"> - Algunas zonas poseen grandes cantidades de cal en el agua, lo que provoca que el filtro de agua se obstruya con más rapidez.
---	---

<p>(11) Cubed Ice/ Crushed Ice (Hielo en cubos/ Hielo triturado)</p>  <p>(Cubed) (Cubos)</p>  <p>(Crushed) (Triturado)</p>	<p>Pulse el botón Cubed/Crushed (Cubos/ Triturado) para seleccionar el tipo de hielo que desea obtener.</p> <p>Cada vez que pulsa el botón, los modos de hielo en cubos o triturado alternan y el ícono correspondiente se enciende para indicar su selección.</p>
--	--

<p>(12) Ícono Sparkling (Agua con gas)</p> 	<p>Cuando se presiona el botón Sparkling (Agua con gas) (Botón 8), se enciende el ícono Sparkling Water (Agua con gas). Cuando el refrigerador está haciendo agua con gas, el ícono parpadea.</p>
--	---

<p>3 2 1</p>	<p>(13) Íconos del nivel de producción de agua con gas</p> <p>Los íconos del nivel de producción de agua con gas muestran el nivel de carbonatación establecido actualmente. Cuando pulsa el botón Sparkling Water (Agua con gas) mientras está encendido el ícono Sparkling Water (Agua con gas), el nivel de carbonatación cambia de la siguiente manera: Medio (Nivel-2) → Fuerte (Nivel-3) → Débil (Nivel-1) → Medio (Nivel-2).</p> <ul style="list-style-type: none"> - Si en el interior del tanque de Agua con gas hay agua producida anteriormente, el refrigerador dispensa agua con gas con el nivel de carbonatación anterior. (Las modificaciones del nivel de carbonatación no tienen efecto hasta la próxima vez que el refrigerador hace agua con gas.) - Cuando el refrigerador produce agua con gas, los íconos del nivel de carbonatación se iluminan en rotación (Nivel-1 → Nivel-2 → Nivel-3 → Nivel-1, etc.). Si pulsa el botón Sparkling Water (Agua con gas) cuando el refrigerador la está produciendo, el nivel de carbonatación actual se muestra durante unos segundos y se inicia de nuevo la iluminación en rotación de los íconos del nivel de carbonatación. Si pulsa nuevamente el botón Sparkling Water (Agua con gas) mientras se muestra el nivel de carbonatación actual, el nivel cambia. La modificación del nivel de carbonatación tendrá efecto la próxima vez que el refrigerador haga agua con gas. - Si cambia el nivel de carbonatación cuando el refrigerador hace agua con gas, el refrigerador produce agua con gas de acuerdo con el nivel de carbonatación anterior.
---	---

<p>OFF</p>	<p>(14) Ícono de apagado de la función de producción de agua con gas</p> <p>Cada vez que pulsa el botón Cubed/ Crushed (Cubos/Triturado) (botón 8) por 3 segundos, la función de Producción de agua con gas se enciende o se apaga. Al apagar la función de Producción de agua con gas o cuando se selecciona la función de Restablecer cilindro, el ícono OFF (Apagado) de Sparkling Water (Agua con gas) se enciende en el Panel del visor. Al encender la función de Producción de agua con gas, el ícono OFF (Apagado) se apaga en el Panel del visor.</p> <p> Si se detecta una pérdida en el módulo de producción de agua con gas, el ícono OFF (Apagado) parpadea, el refrigerador deja de dispensar y producir agua con gas, y la función de Producción de agua con gas pasa automáticamente a "OFF" (Apagado). Además, la función de Producción de agua con gas no se encenderá, incluso si presiona el botón Cubed/ Crushed (Cubos/Triturado) o el botón Sparkling Water (Agua con gas) por 3 segundos.</p>
-------------------	---

<p>Modo Enfriamiento desactivado</p>	<p>- Modelos de Norteamérica (EE. UU., Canadá) solamente.</p> <p>El modo Enfriamiento desactivado, también llamado modo Tienda, está diseñado para que lo usen los distribuidores cuando exhiben los refrigeradores en las tiendas. En el modo Enfriamiento desactivado, el motor del ventilador del refrigerador funciona normalmente, pero los compresores no lo hacen, por lo tanto, el refrigerador y el congelador no se enfrían. Para iniciar el modo Enfriamiento desactivado, mantenga presionado el botón Energy Saver (Ahorro de energía) y el botón Freezer (Congelador) durante 5 segundos durante el funcionamiento normal. Se escuchará un repique en el refrigerador y en el indicador de temperatura parpadeará en "OFF" (Apagado). Para cancelar el modo Enfriamiento desactivado, mantenga presionado nuevamente el botón Energy Saver (Ahorro de energía) y el botón Freezer (Congelador) durante 5 segundos.</p>
---	--



CÓMO USAR EL PANEL DE CONTROL

RF31FMED**

(Para el modelo con hielo/agua solamente)

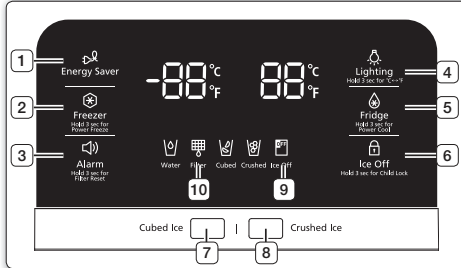

(1) Energy Saver (Ahorro de energía)

Al tocar este botón se activa y desactiva el modo Ahorro de energía. Cuando se activa el modo de Ahorro de energía, se ilumina el icono Energy Saver (Ahorro de energía). Cuando se desactiva el modo de Ahorro de energía, el icono se apaga. La función de Ahorro de energía ya viene activada de fábrica. Si hay condensación o gotas de agua en las puertas, apague el modo Ahorro de energía.

(2) Freezer (Congelador) (Hold 3 sec for Power Freeze) (Presionar 3 segundos para la función de Poder de congelación)

El botón Freezer (Congelador) tiene dos funciones:

- Ajustar el congelador a la temperatura deseada.
- Encender y apagar la función de poder de congelación.

1) Para ajustar la temperatura del congelador

Pulse el botón Freezer (Congelador) para ajustar el congelador a la temperatura deseada. Puede ajustar la temperatura entre 5 °F (-15 °C) y -8 °F (-23 °C).

2) Función de Poder de congelación

Mantenga presionado este botón durante 3 segundos para reducir el tiempo necesario para congelar los productos que se encuentran en el congelador. Puede ser útil si necesita congelar rápidamente elementos que se echan a perder fácilmente o si la temperatura del congelador ha subido drásticamente (por ejemplo, si la puerta quedó abierta). Cuando utiliza esta función, el consumo de energía del refrigerador aumenta. Recuerde desactivarla cuando no la necesite y restablezca el ajuste de temperatura original del congelador. Si necesita congelar gran cantidad de comida, active la función Power Freeze (Poder de congelación) como mínimo 20 horas antes.

(3) Alarm (Alarma) (Hold 3 sec for Filter Reset) (Presionar 3 segundos para restablecer el filtro)

El botón Alarm (Alarma) tiene dos funciones:

- Encender y apagar la alarma de la puerta.
- Restablecer el indicador de vida útil del filtro de agua.

1) Función de alarma de la puerta

Si la alarma de la puerta está activada, cuando cualquiera de las puertas del refrigerador quede abierta durante más de tres minutos, sonará una alarma. El sonido se detiene cuando se cierra la puerta. La función de alarma de la puerta ya viene activada de fábrica. Se puede desactivar pulsando y liberando el botón Alarm (Alarma). Se puede volver a activar con el mismo procedimiento. El icono se enciende cuando la función se activa. Cuando la función de Alarma de la puerta está activada y se oye el sonido de la alarma, el icono Door Alarm (Alarma de la puerta) parpadeará mientras suena la alarma.

2) Función del Indicador de vida útil del filtro de agua

Cuando se haya reemplazado el filtro de agua, mantenga presionado este botón durante 3 segundos para restablecer el indicador de vida útil del filtro de agua. Cuando se restablece el indicador de vida útil del filtro de agua, el icono Filter (Filtro) que se encuentra en el panel se apaga. El icono se tornará rojo para indicar cuándo debe cambiar el filtro de agua viejo después de 6 meses (aproximadamente 300 galones). Algunas zonas poseen grandes cantidades de cal en el agua, lo que provoca que el filtro de agua se obstruya con más rapidez. Si este es el caso en su zona, deberá cambiar el filtro con una frecuencia superior a seis meses.

(4) Lighting (Luz) (Hold 3 sec for °C ↔ °F) (Presionar 3 segundos para °C ↔ °F)

El botón Lighting (Luz) tiene dos funciones:

- Encender y apagar la luz del dispensador.
- Cambiar las unidades de temperatura entre °C y °F

1) Función de luz

Al tocar el botón Lighting (Luz), la lámpara de LED del dispensador se enciende en modo permanente y queda encendida. El botón también se ilumina. Si desea que la luz del dispensador se encienda solamente cuando se usa el dispensador, pulse el botón Lighting (Luz) para desactivar el modo de encendido permanente.

2) Cambiar las unidades de temperatura entre °C y °F

Mantenga presionado este botón durante 3 segundos para seleccionar el tipo de temperatura que quiere que se muestre. Cada vez que mantiene presionado el botón, se alternan los modos de temperatura °C y °F, y el icono °C o °F se enciende para indicar su elección.

<p>(5) Fridge (Refrigerador) (Hold 3 sec for Power Cool) (Presionar 3 segundos para la función de Poder de enfriamiento)</p>	<p>El botón Fridge (Refrigerador) tiene dos funciones:</p> <ul style="list-style-type: none"> - Ajustar el refrigerador a la temperatura deseada. - Encender y apagar la función de Poder de enfriamiento. <p>1) Para ajustar la temperatura del refrigerador Pulse el botón Fridge (Refrigerador) para ajustar el refrigerador a la temperatura deseada. Puede ajustar la temperatura entre 44 °F (7 °C) y 34 °F (1 °C).</p> <p>2) Función de Poder de enfriamiento Mantenga presionado este botón durante 3 segundos para reducir el tiempo necesario para enfriar los productos que se encuentran en el refrigerador. Puede ser útil si necesita enfriar rápidamente alimentos que se echan a perder fácilmente o si la temperatura del refrigerador ha subido drásticamente (por ejemplo, si la puerta quedó abierta).</p>
---	--





<p>(6) Ice Off (Hielo desactivado) (Hold 3 sec for Child Lock) (Presionar 3 segundos para el bloqueo para niños)</p>	<p>El botón Ice Off (Hielo desactivado) tiene dos funciones:</p> <ul style="list-style-type: none"> - Encender y apagar la fábrica de hielo. - Encender y apagar la función de bloqueo para niños. <p>1) Función de Hielo desactivado Si no desea hacer más hielo, presione el botón Ice Off (Hielo desactivado).</p> <p>2) Función de bloqueo para niños Mantenga presionado este botón durante 3 segundos para bloquear el panel del visor, el panel Fl ex Zone, y los botones del dispensador, de modo que no puedan usarse. Cuando la función Child Lock (Bloqueo para niños) está activada, el refrigerador no dispensa hielo ni agua aunque se presione la palanca del dispensador. El ícono Child Lock (Bloqueo para niños) se enciende para indicar que se ha activado la función de bloqueo para niños. Presione 3 segundos para desbloquear.</p>
---	--



<p>(7) Cubed Ice (Hielo en cubos) (8) Crushed Ice (Hielo triturado)</p>	<p>Pulse el botón Cubed Ice (Hielo en cubos) o Crushed Ice (Hielo triturado) para seleccionar el tipo de hielo que desea obtener.</p> <p>Cada vez que pulsa el botón, los modos de hielo en cubos o triturado alternan y el ícono correspondiente se enciende para indicar su selección.</p>
---	--



<p>(9) Ice Off (Hielo desactivado)</p>	<p>Si no desea hacer más hielo, toque el botón Ice Off (Hielo desactivado). El ícono se encenderá y la fábrica de hielo se detendrá.</p> <p> Recomendamos que detenga la fábrica de hielo si sucede lo siguiente:</p> <ul style="list-style-type: none"> - Hay suficientes cubos de hielo en la cubeta. - Desea ahorrar agua y energía. - El refrigerador no está recibiendo agua. <p> Si la función de fábrica de hielo está ENCENDIDA, y la tubería de agua no está conectada, se escuchará un sonido de válvula de agua desde la parte posterior de la unidad. Si esto sucede, presione el botón Ice Off (Hold 3 sec for child lock) (Hielo desactivado [Presionar 3 segundos para el bloqueo para niños]) durante menos de 3 segundos hasta que el Indicador de Hielo desactivado () se ilumine.</p>
---	--



Para ahorrar electricidad, el Panel del visor se apaga automáticamente en las siguientes condiciones: no se presionó ningún botón, las puertas están cerradas o no se empujó la palanca del dispensador. Sin embargo, el ícono que indica la selección de hielo en cubos o triturado queda encendido. Cuando presione un botón, abra una puerta o empuje la palanca del dispensador, el Panel del visor volverá a encenderse. Todas las teclas de función, excepto las de Energy Saver (Ahorro de energía) y las de Cubed (Cubos) y Crushed (Triturado), volverán a funcionar cuando retire el dedo del botón que presionó.

<p>(10) Filter (Filtro)</p>	<p>Cómo se usa el filtro de agua</p> <p>Este ícono se enciende cuando es necesario que cambie el filtro, normalmente después de que el refrigerador haya dispensado 300 galones de agua (después de aproximadamente 6 meses). El ícono se pondrá de color rojo y parpadeará durante varios segundos cuando se abra o se cierre la puerta.</p> <p>Después de haber instalado el nuevo filtro de agua, restablezca el indicador del filtro manteniendo presionado el botón Filter Reset (Restablecer filtro) durante 3 segundos.</p> <p> - Si el agua no sale del dispensador o lo hace lentamente, se necesita reemplazar el filtro porque está obturado.</p> <p>- Algunas zonas poseen grandes cantidades de cal en el agua, lo que provoca que el filtro de agua se obstruya con más rapidez.</p>
--	--



Modo Enfriamiento desactivado	<p>- Modelos de Norteamérica (EE. UU., Canadá) solamente.</p> <p>El modo Enfriamiento desactivado, también llamado modo Tienda, está diseñado para que lo usen los distribuidores cuando exhiben los refrigeradores en las tiendas. En el modo Enfriamiento desactivado, el motor del ventilador del refrigerador funciona normalmente, pero los compresores no lo hacen, por lo tanto, el refrigerador y el congelador no se enfrían.</p> <p>Para iniciar el modo Enfriamiento desactivado, mantenga presionado el botón Energy Saver (Ahorro de energía) y el botón Freezer (Congelador) durante 5 segundos durante el funcionamiento normal. Se escuchará un repique en el refrigerador y en el indicador de temperatura parpadeará en "OFF" (Apagado).</p> <p>Para cancelar el modo Enfriamiento desactivado, mantenga presionado nuevamente el botón Energy Saver (Ahorro de energía) y el botón Freezer (Congelador) durante 5 segundos.</p>
--	--



CAMBIO DEL FILTRO DE AGUA

ADVERTENCIA Para reducir el riesgo de daños ocasionados por el agua, NO use marcas genéricas de filtros de agua en su refrigerador SAMSUNG.

SOLO USE FILTROS DE AGUA MARCA SAMSUNG. SAMSUNG no será legalmente responsable por cualquier daño, incluidos, entre otros, daños materiales causados por pérdidas de agua por el uso de un filtro de agua genérico. Los Refrigeradores SAMSUNG están diseñados para funcionar SOLO CON Filtros de Agua SAMSUNG.

La luz del filtro se pone roja para indicar el momento en que hay que cambiar el cartucho del filtro de agua.

Para darle tiempo hasta que consiga un nuevo filtro, la luz roja se enciende justo antes de que la capacidad del filtro actual se acabe. Cambiar el filtro a tiempo hará que su refrigerador provea agua más fresca y más limpia.

Para cambiar el filtro de agua, siga estos pasos:

1. Cierre el suministro de agua. Luego gire el filtro de agua (1) aproximadamente un cuarto de vuelta, en el sentido contrario al de las agujas del reloj.

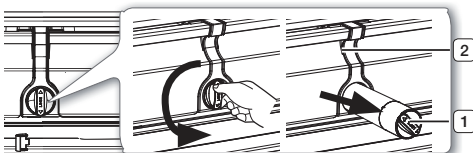

26_ funcionamiento

2. Extraiga el filtro de agua (1) del compartimento (2).



- Para cambiar el filtro del agua más fácilmente, cierre la válvula del suministro del agua.

- Algunas veces, es difícil desarmar el filtro de agua debido a que las impurezas en el agua hacen que se pegue. Si tiene dificultades, sostenga firmemente el filtro de agua y jale con fuerza.
- Al jalar el filtro de agua, puede filtrarse algo de agua de la abertura. Esto es normal. Para minimizar las filtraciones de agua, mantenga el cartucho del filtro de agua en posición horizontal al extraerlo.
- Para impedir derrames, vacíe la charola del filtro de agua (3) y seque alrededor del compartimento del filtro (2).

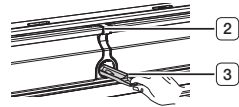

3. Inserte el nuevo filtro en el compartimento (4).
4. Presione el filtro y luego gírelo en el sentido de las agujas del reloj hasta que quede ajustado.



- Si tiene dificultades para insertar el filtro debido a la alta presión de agua, cierre la válvula del suministro de agua.
- El símbolo de bloqueo deberá estar alineado con la línea del indicador.

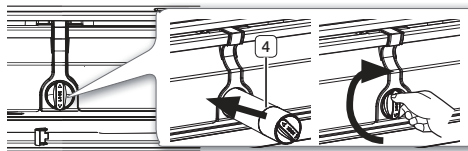

5. Presione el botón "Alarm/hold 3 sec for Filter Reset (Alarma/Presionar 3 segundos para restablecer el

filtro)" (Restablecimiento del filtro)

durante aproximadamente 3 segundos para restablecer el filtro del agua. El color del indicador () cambia de rojo a apagado.



6. Si desactivó el suministro de agua, actíVELO nuevamente.



Para reemplazar el filtro del agua, puede visitar su centro de pruebas local o comunicarse con el distribuidor de piezas Samsung. Para solicitar más cartuchos del filtro de agua, comuníquese con su distribuidor de productos Samsung autorizado. Asegúrese de que el filtro de agua de reemplazo tenga el logotipo SAMSUNG en la caja sobre el filtro de agua.

Eliminación de los materiales residuales que se encuentran dentro de la tubería del suministro de agua después de instalar el filtro de agua.

1. Encienda el suministro de agua y provea agua de la tubería de suministro de agua.
2. Deje correr agua por el dispensador hasta que se vea incolora (aprox. 6 a 7 minutos). Este procedimiento limpiará el sistema de suministro de agua y eliminará el aire de las tuberías.
3. Es posible que se necesite realizar una limpieza adicional en algunos hogares.
4. Abra la puerta del refrigerador y asegúrese de que no haya filtraciones de agua provenientes del filtro de agua.

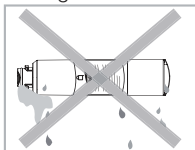

Limpie muy bien el dispensador, de lo contrario puede filtrar agua. Esto significa que aún hay aire en la tubería.

Suministro de agua por ósmosis inversa IMPORTANTE:

La presión del suministro de agua que sale del sistema por ósmosis inversa que va a la válvula de entrada de agua del refrigerador necesita estar entre 35 y 120 psi (241 y 827 kPa).

Si se conecta un sistema de filtración de agua por ósmosis inversa al suministro de agua fría, la presión de agua al sistema de ósmosis inversa debe tener un mínimo de 40 a 60 psi (276 a 414 kPa). Si la presión de agua hacia el sistema de ósmosis inversa es inferior a 40 hasta 60 psi (276 a 414 kPa):

- Verifique si el filtro de sedimentos en el sistema de ósmosis inversa está bloqueado. Reemplácelo si es necesario.
- Llene nuevamente el tanque de almacenamiento del sistema de ósmosis inversa después de un uso prolongado.
- Si su refrigerador cuenta con un filtro de agua, es posible que la presión de agua disminuya aún más al usarlo con un sistema de ósmosis inversa. Retire el filtro de agua.

Si tiene dudas sobre la presión del agua, llame a un plomero calificado autorizado.

CONTROL DE LA TEMPERATURA

Temperatura básica de los compartimentos del congelador y del refrigerador

Las temperaturas básicas y recomendadas de los compartimentos del congelador y del refrigerador son 0 °F y 37 °F (o -18 °C y 3 °C) respectivamente.

Si la temperatura de los compartimentos del congelador y del refrigerador es muy alta o baja, ajuste la temperatura manualmente.

Control de la temperatura del congelador

RF31FMES (Para el modelo con Sparking (Agua con gas) solamente)**

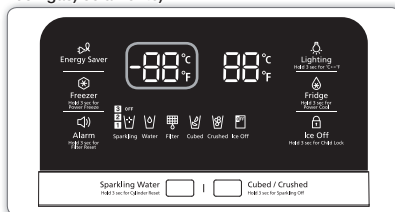

Temperatura recomendada (Congelador): 0 °F (o -18 °C)

RF31FMED (Para el modelo con hielo/agua solamente)**

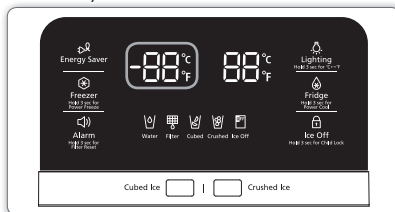

Temperatura recomendada (Congelador): 0 °F (o -18 °C)

La temperatura del congelador puede establecerse entre -8 °F y 5 °F (o entre -23 °C y -15 °C) para satisfacer sus necesidades particulares. Presione el botón Freezer (Congelador) varias veces hasta que aparezca la temperatura deseada en el visor. Cada vez que presione el botón, la temperatura cambiará 1 °F (o 1 °C). Vea a continuación.

Fahrenheit: 0 °F → -1 °F → -2 °F → -3 °F → -4 °F → -5 °F → -6 °F → -7 °F → -8 °F → -8 °F → 5 °F → 4 °F → 3 °F → 2 °F → 1 °F → 0 °F.

Centígrados: -18 °C → -19 °C → -20 °C → -21 °C → -22 °C → -23 °C → -15 °C → -16 °C → -17 °C → -18 °C.

Tenga en cuenta que algunos alimentos tales como el helado pueden derretirse a 4 °F (o -15.5 °C). El visor de la temperatura cambiará de manera secuencial de -8 °F a 5 °F (o de -23 °C a -15 °C).

Control de la temperatura del refrigerador

RF31FMES (Para el modelo con Sparkling (Agua con gas) solamente)**

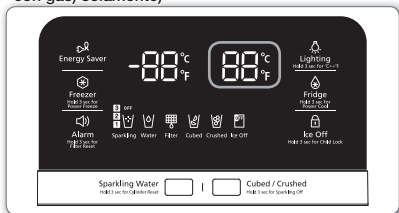

Temperatura recomendada (Refrigerador): 37 °F (o 3 °C)

RF31FMED (Para el modelo con hielo/agua solamente)**

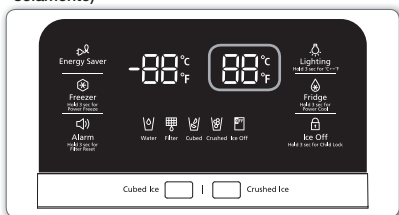

Temperatura recomendada (Refrigerador): 37 °F (o 3 °C)

La temperatura del refrigerador puede establecerse entre 34 °F y 44 °F (o entre 1 °C y 7 °C) para satisfacer sus necesidades particulares. Presione el botón Fridge (Refrigerador) varias veces hasta que aparezca la temperatura deseada en el visor. Cada vez que presione el botón, la temperatura cambiará 1 °F (o 1 °C). Vea a continuación.

Fahrenheit: 37 °F → 36 °F → 35 °F → 34 °F → 44 °F → 43 °F → 42 °F → 41 °F → 40 °F → 39 °F → 38 °F → 37 °F.

Centígrados: 3 °C → 2 °C → 1 °C → 7 °C → 6 °C → 5 °C → 4 °C → 3 °C.

El proceso de control de temperatura para el refrigerador es igual al del congelador. Pulse el botón Fridge (Refrigerador) para establecer la temperatura deseada. Tras unos pocos segundos, el refrigerador comenzará a ajustarse hacia la nueva temperatura establecida. Esta se reflejará en el visor digital.



- La temperatura del congelador o refrigerador puede subir cuando se abren las puertas con demasiada frecuencia o si se coloca una gran cantidad de alimentos calientes dentro de ellos.

- Un aumento de la temperatura puede hacer que el visor digital parpadee. Cuando las temperaturas del congelador y del refrigerador vuelvan al rango establecido, el visor dejará de parpadear.
- Si continúa parpadeando, deberá “restablecer” el refrigerador. Intente desenchufar el electrodoméstico, espere aproximadamente 10 minutos y luego enchúfelo nuevamente.
- Si existe un error de comunicación entre el visor y el regulador principal, es posible que la luz del visor convertible parpadee. Si continúa parpadeando durante mucho tiempo, comuníquese con el Centro de servicio de Samsung Electronics.

USO DEL DISPENSADOR DE AGUA FRÍA

RF31FMES** (Para el modelo con Sparkling (Agua con gas) solamente)

Presione el botón adecuado de hielo/agua con gas para seleccionar lo que desea obtener.

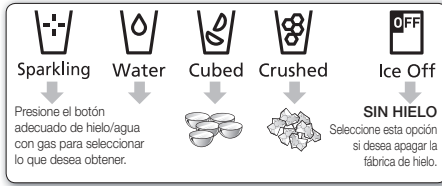

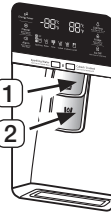

Uso de la palanca de hielo (1)

Empuje suavemente la palanca del dispensador de hielo/gas (1) con el vaso. El hielo o el agua con gas saldrá del dispensador. Puede elegir el tipo de hielo o agua con gas presionando primero el botón para hielo/gas.



Uso de la palanca de agua (2)

Empuje suavemente la palanca del dispensador de agua (2) con el vaso. Saldrá agua del dispensador.

-  Aunque empuje las palancas de agua y hielo simultáneamente, el dispensador activará solo la opción que se haya seleccionado o presionado en primer lugar.
-  Espere 1 segundo antes de retirar el vaso después de llenarlo de agua para evitar derrames. No tire de la palanca del dispensador después de sacar hielo o agua. Vuelve automáticamente.

Uso simultáneo del dispensador de hielo y agua

Para obtener hielo y agua, seleccione el tipo de hielo y empuje primero la palanca de hielo/agua con gas (1) para obtener hielo y a continuación mueva el vaso hacia abajo y empuje la palanca del dispensador de agua (2) para obtener agua.

USO DEL DISPENSADOR DE AGUA FRÍA

RF31FMED** (Para el modelo con hielo/agua solamente)

Presione el botón del tipo de hielo adecuado para seleccionar lo que desea.

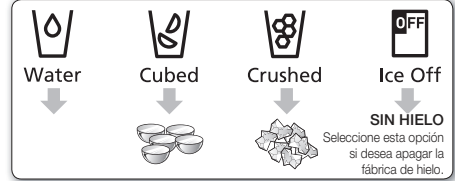

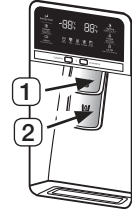

Uso de la palanca de hielo (1)

Empuje suavemente la palanca del dispensador de hielo (1) con el vaso. El hielo saldrá del dispensador. Puede elegir el tipo de hielo presionando primero el botón para hielo en cubos o para hielo triturado.



Uso de la palanca de agua (2)

Empuje suavemente la palanca del dispensador de agua (2) con el vaso. Saldrá agua del dispensador.

-  Aunque empuje las palancas de agua y hielo simultáneamente, el dispensador activará solo la opción que se haya seleccionado o presionado en primer lugar.
-  Espere 1 segundo antes de retirar el vaso después de llenarlo de agua para evitar derrames. No tire de la palanca del dispensador después de sacar hielo o agua. Vuelve automáticamente.

Uso simultáneo del dispensador de hielo y agua

Para obtener hielo y agua, empuje primero la palanca de hielo (1) para obtener hielo y a continuación mueva el vaso hacia abajo y empuje la palanca del dispensador de agua (2) para obtener agua.

Mantenimiento de la cubeta de hielo

- Para limpiar el cajón/la cubeta de hielo, utilice un detergente suave, enjuáguelo y séquelo bien. No utilice limpiadores abrasivos ni solventes.
- El hielo se fabrica en cubos. Cuando selecciona Crushed (Triturado), la fábrica de hielo tritura los cubos para obtener hielo triturado.
- Cuando selecciona el modo Hielo en cubos después de utilizar el modo Hielo triturado, puede producirse una pequeña cantidad de hielo triturado residual.
- Los cubos de hielo generados por el proceso de fabricación de hielo rápido serán blancos, lo que indica que se han generado con normalidad.
- Ya que la fábrica de hielo del compartimento del refrigerador fabrica cubos de hielo con más rapidez, muévalos del cajón del refrigerador al cajón del congelador cuando necesite más cubos de hielo.
- Si no sale hielo, extraiga la cubeta y pulse el botón Test (Probar) ubicado a la derecha de la fábrica de hielo. Vea la ilustración que aparece a continuación.
- No presione el botón Test (Probar) continuamente cuando la charola esté llena de hielo o agua. El agua se puede desbordar o el hielo puede atascar la cubeta.

Fábrica de hielo

- Para llenar la cubeta de hielo hasta su capacidad máxima después de la instalación, siga estos pasos:
 1. Deje que el refrigerador funcione y se enfríe durante 24 horas (o 1 día entero).
 - Si espera 24 horas, la fábrica de hielo enfriará correctamente.
 2. Vierta de 4 a 6 cubos de hielo en el vaso.
 3. Después de 8, y luego 16 horas, llene un vaso completo.
- Para probar la fábrica de hielo, presione el botón Test (Probar) en la fábrica de hielo. Escuchará el repique del refrigerador (talán, talán). Cuando escuche el sonido, suelte el botón Test (Probar).
- Se escuchará automáticamente un sonido que indica que la máquina de hielo está funcionando correctamente.

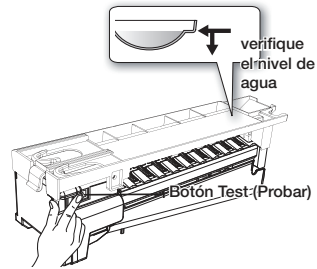

PRECAUCIÓN Si quiere retirar los cubos de hielo sin usar la cubeta de hielo, apague la fábrica de hielo y retire la cubierta frontal de la fábrica de hielo. Tenga en cuenta que los cubos de hielo de la máquina de hielo pueden derramarse sobre el cajón.

PRECAUCIÓN No ponga alimentos en la cubeta de hielo. Si almacena alimentos en la cubeta de hielo, estos pueden golpear la fábrica de hielo al abrir o cerrar la puerta y, de este modo, dañar la fábrica de hielo.

PRECAUCIÓN Tenga en cuenta que los cubos de hielo de la cubeta pueden derramarse sobre el cajón al retirar la cubeta. En este caso, debe retirar del cajón los cubos de hielo que se hayan derramado.

PRECAUCIÓN En caso de corte de energía, los cubos de hielo pueden derretirse y luego congelarse en bloque cuando vuelve la energía y hacer que el dispensador deje de funcionar.

Para evitar que esto suceda, después de un corte de energía, extraiga la cubeta de hielo y deseche el hielo y el agua residuales.



Si utiliza todo el hielo de una sola vez, repita los Pasos 2 y 3 de arriba. Sin embargo, espere solamente 8 horas antes de extraer los primeros 4 a 6 cubos. Este procedimiento repondrá cubos de hielo y garantizará su máxima producción.

Uso de la función de Hielo desactivado

Cuando selecciona el modo Hielo desactivado, retire todos los cubos de hielo de la cubeta. Si deja los cubos de hielo en la cubeta, es posible que se amontonen y sea difícil retirarlos. Para retirar la cubeta con seguridad y evitar lesionarse, sujete la parte inferior de la cubeta con una mano y un lado de la cubeta con la otra mano. Luego levante la cubeta y jale hacia afuera. Para volver a colocar la cubeta empújela en línea recta firmemente hacia atrás.



Si la cubeta de hielo no está colocada firmemente, el hielo que contiene se puede derretir.

Si la cubeta no cabe, gire la hélice 90 grados (vea la ilustración siguiente a la derecha) e intente de nuevo.

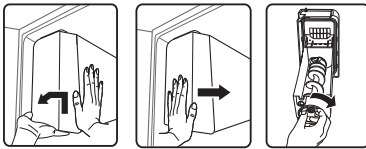

PRECAUCIÓN

- El interior de la cubeta de hielo está muy frío durante el funcionamiento del refrigerador. No toque el interior de la cubeta de hielo.
- Utilice solamente la fábrica de hielo del refrigerador. Solo una persona adecuadamente calificada deberá instalar/conectar el suministro de agua al refrigerador. Conéctelo únicamente a un suministro de agua potable.
- Para que la fábrica de hielo funcione correctamente, se necesita una presión de agua de 20 - 125 psi.

Durante las vacaciones...

Si viaja por vacaciones o negocios y no utilizará los dispensadores de agua o hielo por un período prolongado:

- Cierre la llave de paso. Si no lo hace, pueden producirse fugas de agua.
- Retire todos los alimentos.
- Desenchufe el refrigerador.
- Retire el exceso de humedad del interior del refrigerador y deje las puertas abiertas. Si no lo hace, pueden aparecer olores y moho.

Recomendaciones acerca de la fábrica de hielo

- No coloque los dedos, las manos ni cualquier otro objeto inapropiado en el recipiente o en la cubeta de la fábrica de hielo.
- Es posible que provoque lesiones personales o daños materiales.
- Nunca coloque los dedos ni objetos en la abertura del dispensador.
- Puede provocar lesiones.
- No intente desarmar la fábrica de hielo.
- No limpie ni pulverice la cubeta de hielo con agua mientras está dentro del refrigerador. Retírela para limpiarla.



PRECAUCIÓN

Cuando inserte la charola de la fábrica de hielo, asegúrese de que esté bien centrada. De lo contrario, se podría trabar.

El fenómeno de turbidez del agua



El agua que ingresa al refrigerador circula a través del filtro principal que es un filtro para agua alcalina. En el proceso de filtrado, la presión del agua que sale del filtro aumenta, y el agua se satura con oxígeno y nitrógeno. Cuando esta agua se pone en contacto con el aire, la presión desciende rápidamente y el oxígeno y el nitrógeno se sobresaturan y generan burbujas de gas. Temporalmente, el agua puede tener una apariencia turbia debido a estas burbujas de oxígeno. Después de unos segundos, el agua será incolora.

Cómo utilizar la función de Agua con gas (solo para los refrigeradores que proporcionan agua con gas - opcional).

Con un cilindro de CO₂ Sodastream, su refrigerador puede hacer y dispensar agua con gas (carbonatada).

Cómo hacer agua con gas

Para encender la función de agua con gas y hacer agua con gas, pulse el botón Cubed/Crushed (Cubos/Triturado) por 3 segundos. Cuando se activa la función, los íconos del nivel de carbonatación se iluminan en rotación (Nivel-1 → Nivel-2 → Nivel-3 → Nivel-1, etc.) y después de varios segundos el refrigerador comienza a hacer agua con gas. Una vez finalizado el proceso, la rotación de los íconos del nivel de carbonatación se detiene.

Si deja la función de Producción de agua con gas encendida, y la cantidad de agua con gas disminuye, el refrigerador entra inmediatamente en el modo de producción de agua con gas y produce más. Sin embargo, si apaga la función de Producción de agua con gas, el refrigerador no produce más incluso si queda poca agua en el depósito de agua con gas.



Presione el botón Cubed/Crushed (Cubos/Triturado) por 3 segundos

Tiempo de producción del agua con gas

Según el nivel de carbonatación que elija (vea Cómo ajustar el nivel de carbonatación), el refrigerador tardará cierto tiempo en completar los cambios en el proceso de producción de agua con gas. La tabla a continuación enumera los tiempos de producción según el Nivel de carbonatación. El refrigerador ya viene configurado con el Nivel 2.

Nivel de carbonatación	Nivel 3 - Alto	Nivel 2 - Medio	Nivel 1- Bajo
Tiempo de producción	Alrededor de 30 minutos	Alrededor de 20 minutos	Alrededor de 10 minutos
Producción aproximada por cilindro	5.3 galón (20 L)	9.8 galón (37 L)	19.5 galón (74 L)

Cómo dispensar agua con gas

Para dispensar agua con gas, pulse el botón Sparkling Water (Agua con gas). Luego presione suavemente la palanca de hielo/agua con gas con un vaso. A medida que pasa el tiempo, la velocidad en la que se dispensa el agua con gas puede cambiar. Cuando el agua sabe muy carbonatada, la velocidad para dispensar puede ser más rápida.

El CO₂ disuelto en el agua con gas puede hacer que el agua burbujee al dispensarla. Además, debido a las fluctuaciones de presión en el tanque de agua con gas, es posible que el chorro de agua se vuelva inestable o intermitente. Si sigue dispensando agua con gas, es posible que el chorro de agua se vuelva inestable o se quiebre. Esto se debe a cambios de presión en el Tanque de producción de agua con gas. No es un defecto.

Goteo de agua

Cierto tiempo después de haber dispensado agua con gas, es posible que se escapen unas gotas de agua con gas del dispensador. El goteo de agua no es un defecto del producto, sino un resultado natural de la mezcla de CO₂ con agua.

Cómo controlar el nivel de carbonatación

Cuando el ícono Sparkling Water (Agua con gas) está encendido, puede cambiar el nivel de carbonatación pulsando el botón Sparkling Water (Agua con gas) durante 3 segundos. El nivel de carbonatación cambia de la siguiente manera:

Medio (Nivel-2) → Fuerte (Nivel-3) → Débil (Nivel-1) → Medio (Nivel-2). El cambio del nivel de carbonatación se aplicará la próxima vez que el refrigerador haga agua con gas.

- Si en el interior del tanque de agua con gas hay agua producida anteriormente, se dispensa agua con gas con el nivel de carbonatación anterior. (De nuevo, las modificaciones del nivel de carbonatación no tienen efecto hasta la próxima vez que el refrigerador hace agua con gas. La modificación no afecta al agua con gas ya producida.)
- Cuando el refrigerador produce agua con gas, los íconos del nivel de carbonatación se iluminan en rotación (Nivel-1 → Nivel-2 → Nivel-3 → Nivel-1, etc.). Si pulsa el botón Sparkling Water (Agua con gas) cuando el refrigerador la está produciendo, el nivel de carbonatación actual se muestra durante varios segundos. Si pulsa nuevamente el botón Sparkling Water (Agua con gas) mientras se muestra el nivel de carbonatación, el nivel cambia. La modificación del nivel de carbonatación tendrá efecto la próxima vez que el refrigerador haga agua con gas.
- Si cambia el nivel de carbonatación cuando el refrigerador hace agua con gas, el refrigerador produce agua con gas de acuerdo con el nivel de carbonatación anterior.

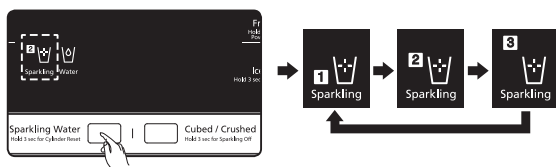

El Nivel de carbonatación ya viene configurado con el Nivel 2. Si el agua con gas tiene un sabor muy fuerte o muy suave, cambie el nivel de carbonatación. El Nivel 1 proporciona una carbonatación más suave, mientras que el Nivel 3, una carbonatación más fuerte.

- Si se corta la electricidad cuando el refrigerador está haciendo agua con gas, es posible que el refrigerador vuelva a comenzar el proceso de carbonatación cuando vuelva la electricidad y ponga demasiada carbonatación en el agua. En ese caso, recomendamos desechar el agua demasiado carbonatada y comenzar el proceso nuevamente.
- La vida útil del cilindro de CO₂ puede variar según los Niveles de carbonatación que seleccione.

Cómo apagar la función de Agua con gas

Para apagar la función de Agua con gas, pulse el botón Cubed/Crushed (Cubos/Triturado) por 3 segundos.

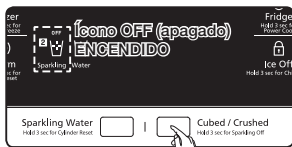

Presione por 3 segundos

Es posible que se dispense cualquier resto de agua con gas que haya quedado en el tanque después de haber apagado la función de Agua con gas.

Cómo reemplazar el cilindro

Cuando el sabor a agua con gas sea muy suave o no tenga sabor, reemplace el cilindro por uno nuevo. Para reemplazar un cilindro, siga estos pasos:

<p>1. Levante la palanca que mantiene el cilindro en su lugar.</p>	
<p>2. Retire el cilindro del soporte.</p>	
<p>3. Gire el cilindro en el sentido contrario al de las agujas del reloj para retirarlo del regulador.</p>	
<p>4. Para instalar un cilindro nuevo, siga las indicaciones para instalar un cilindro comenzando con el Paso 2 de Cómo instalar un cilindro en el refrigerador en las páginas 17 y 18.</p>	

Notas

- Si abre la puerta del refrigerador cuando está haciendo agua con gas se detendrá. Cuando cierre la puerta, volverá a hacer agua con gas nuevamente en aproximadamente un minuto.
- Si sigue dispensando agua con gas, es posible que el chorro de agua se vuelva inestable o se quiebre. Esto se debe a cambios de presión en el Tanque de producción de agua con gas. No es un defecto.
- Si la manguera de agua está retorcida o no se suministra agua correctamente, el Nivel de carbonatación del Agua con gas será elevado. Esto se debe a que el cilindro dispensa la misma cantidad de dióxido de carbono (CO₂) independientemente de la cantidad de agua que haya en el Tanque de producción.
- Si la función de Agua con gas está activada y usted dispensa aproximadamente 1.16 cuartos de galón (1.1. L) de agua con gas, el refrigerador comienza a hacer más agua con gas automáticamente.
- Si se ausentará de su casa por un período de tiempo prolongado, no quiere volver a usar la función de Agua con gas o se muda;
 1. Presione el botón Cubed/Crushed (Cubos/Triturado) por 3 segundos para apagar la función de Agua con gas.
 2. Vacíe el tanque de Agua con gas dispensando toda el agua del tanque.
 3. Retire el cilindro de CO₂.

PIEZAS Y FUNCIONES

Mire esta ilustración para familiarizarse con las piezas y las funciones del refrigerador.

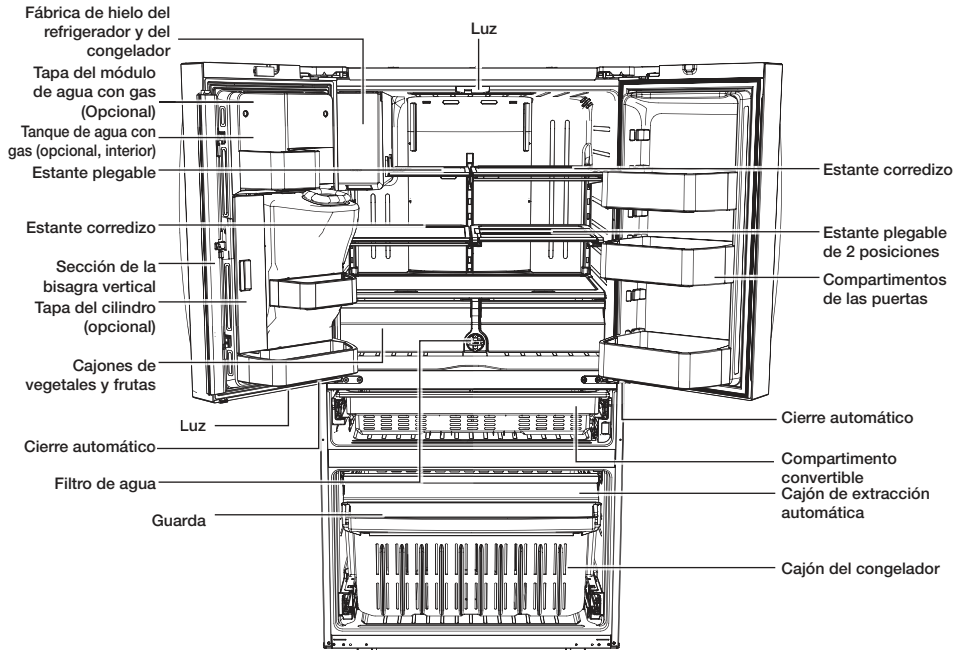

Al cerrar la puerta, asegúrese de que la sección de la bisagra vertical se encuentre en la posición correcta para impedir que raye la otra puerta. Si la sección de la bisagra vertical está invertida, colóquela en la posición correcta y cierre la puerta.

Algunas veces puede aparecer humedad en esta sección.

La manija de la puerta puede aflojarse con el tiempo. Si esto sucede, ajuste los tornillos que se encuentran dentro de la puerta.

Si la cierra con mucha fuerza, la otra puerta puede abrirse.



Cuando se abre la puerta, el disyuntor apaga automáticamente el motor sinfín de la fábrica de hielo por razones de seguridad.



Si la lámpara de LED interior o exterior se ha apagado, comuníquese con los agentes de servicio técnico.



PRECAUCIÓN Cuando abra la puerta, es posible que oiga el sonido de chapoteo de agua, ya que el tanque de agua con gas se encuentra detrás de la puerta.

USO DEL CAJÓN FLEX ZONE

El Flex Zone es un cajón completo con control de temperatura regulable. Puede utilizar el cajón Flex Zone para grandes charolas de fiestas, comidas selectas, vinos, pizzas, bebidas o artículos varios. Cuenta con un sensor de temperatura que le permite regular la cantidad de aire frío permitido en este cajón. Los botones de control se encuentran en el centro de la parte superior de la puerta.

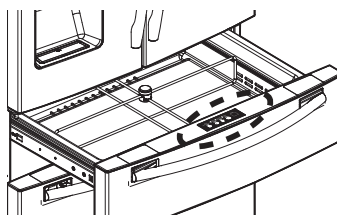

Botón de selección de la temperatura

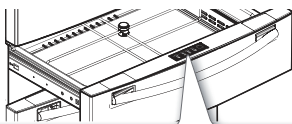

Flex Zone Control				Temp. <input type="text"/>
Wine Party Dishes	Deli Snacks	Cold Drinks	Meat Fish	
5°C 42°F	3°C 37°F	1°C 33°F	-1°C 29°F	

- Presione el botón Temp (Temperatura) varias veces hasta que se ilumine el modo deseado.
- Cada vez que presiona este botón, el modo cambia en este orden: Modo Meat/Fish (Carne/Pescado) (29 °F(-1 °C)), modo Cold Drinks (Bebidas frías) (33 °F(1 °C)), modo Deli/Snack (Comidas selectas/Aperitivos) (37 °F(3 °C)), modo Wine/Party Dishes (Vino/Platos para fiestas) (42 °F(5 °C)). En primer lugar, se selecciona el modo Cold Drinks (Bebidas frías). El refrigerador regulará automáticamente la temperatura en el cajón Flex Zone según lo que se haya seleccionado.
- El visor de temperatura del cajón Flex Zone puede cambiar según la cantidad de artículos almacenados, su ubicación, la temperatura ambiente y la frecuencia con la que se abre la puerta.

1. Cuando se selecciona **“Wine/Party Dishes” (Vino/Platos para fiestas)**, la temperatura del cajón Flex Zone se mantendrá alrededor de los 42 °F (5 °C). Esta función resulta útil para mantener los alimentos frescos durante mucho tiempo.
2. Cuando se selecciona **“Deli/Snack” (Comidas selectas/Aperitivos)**, la temperatura del cajón Flex Zone se mantendrá alrededor de los 37 °F (3 °C). Esta función resulta útil para mantener los alimentos frescos durante mucho más tiempo.
3. Cuando se selecciona **“Cold Drinks” (Bebidas frías)**, la temperatura del cajón Flex Zone se mantendrá alrededor de los 33 °F (1 °C). Esta función resulta útil para mantener las bebidas frías y para conservar su sabor.
4. Cuando se selecciona **“Meat/Fish” (Carne/Pescado)**, la temperatura del cajón Flex Zone se mantendrá alrededor de los 29 °F (-1 °C). Esta función resulta útil para mantener la carne o el pescado fresco durante mucho más tiempo.

Ejemplos de comidas que puede almacenar en el cajón Flex Zone según la temperatura configurada.

Vino Platos para fiestas	Deli (Comidas selectas) Aperitivos	Bebidas frías	Carne Pescados
• vino	• piñas	• agua embotellada	• bistec
• cocteles	• limones	• jugo	• fiambres
• pasteles	• galletas	• refrescos	• tocino
• quesos	• papas	• cerveza	• perros calientes con chile

Las frutas y los vegetales pueden descomponerse si se selecciona la opción “Meat/Fish” (Carne/Pescado). No almacene lechuga u otros vegetales de hoja en el cajón Flex Zone.

PRECAUCIÓN No almacene botellas de vidrio en el cajón Flex Zone bajo las configuraciones “Cold Drinks” (Bebidas frías) o “Meat/Fish (Carne/Pescado)”. Si se congelan, pueden romperse y provocar lesiones personales.

UBICACIÓN RECOMENDADA PARA EL ESTANTE PLEGABLE

El estante plegable se pliega desde el centro, lo que proporciona una superficie de almacenamiento mayor para artículos altos sin tener que reorganizar los estantes.

- Instale el estante plegable en la parte derecha del refrigerador.
- Si lo instala en la parte izquierda, la fábrica de hielo no permitirá que el estante se pliegue completamente.
- Para usarlo, empuje el frente del estante hacia atrás suavemente de modo que se pliegue desde el medio.

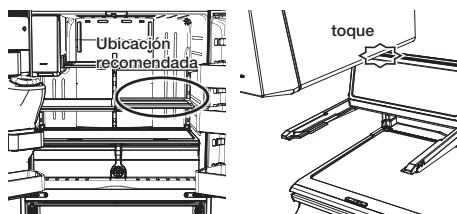

CÓMO RETIRAR LOS ACCESORIOS DEL REFRIGERADOR

1. Compartimentos de las puertas

- Compartimentos de las puertas (1)
Para retirarlos: simplemente levante el compartimento y jale hacia afuera.
Para volver a colocarlos: deslícelos por encima de la ubicación deseada y empuje hacia abajo hasta que se traben.
 - Compartimentos de las puertas (2)
Para retirarlos: quite el lado derecho del compartimento levantándolo en ángulo recto a lo largo de la guía y luego quite el lado izquierdo jalándolo de la puerta.
Para volver a colocarlos: deslícelos hasta la ubicación original y empuje hacia abajo hasta que se traben.
 - Compartimentos de las puertas del modelo de agua con gas (2)
Para retirarlos: quite el lado derecho del compartimento levantándolo en ángulo recto a lo largo de la guía y luego quite el lado izquierdo jalándolo de la puerta.
Para volver a colocarlos: alinee la posición de los orificios del compartimento de la puerta con cuidado y, luego, deslícelo hasta la ubicación deseada y empuje hacia abajo hasta que se traben.
- Al retirar y volver a colocar el compartimento

38_ funcionamiento

inferior de la puerta del modelo de agua con gas, abra primero la tapa del cilindro e incline el cilindro hacia adelante.

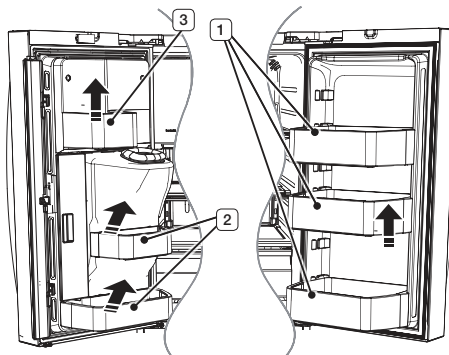

- Compartimentos de las puertas del modelo de agua con gas (3)
No retire los compartimentos de la puerta del modelo de agua con gas (3) Límpielos completamente con un paño limpio sin retirarlos.

PRECAUCIÓN No retire los compartimentos de la puerta (3). No ajuste un compartimento lleno de alimentos. Primero retírelos.

Para retirar el polvo, retire la guarda y limpie con agua.

PRECAUCIÓN Pueden ocasionarse lesiones si hay botellas en los compartimentos inferiores de las puertas y se caen cuando las abre. Abra las puertas con cuidado.

PRECAUCIÓN Pueden ocasionarse lesiones si los compartimentos de las puertas no están bien ajustados.

No permita que los niños jueguen con los compartimentos. Sus esquinas filosas pueden causar lesiones.

2. Estantes de vidrio templado

Para retirarlos: incline el frente del estante hacia arriba en la dirección que se muestra en el gráfico (1) y levántelo en forma vertical (2). Extraiga el estante.

Para volver a colocarlos: incline el frente del estante hacia arriba y deslice los ganchos del estante dentro de las ranuras a la altura deseada. Luego, baje el frente del estante de manera tal que los ganchos caigan dentro de las ranuras.

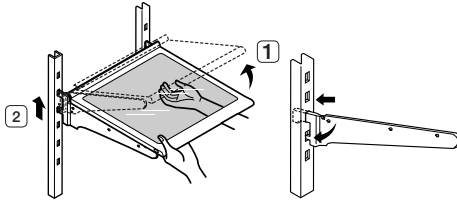

PRECAUCIÓN Los estantes de vidrio templado son pesados. Tenga mucho cuidado cuando los retire.

3. Estante plegable

Para retirarlo: después de retirar el frente del estante, levante el estante y retírelo.

Para volver a colocarlo: enganche el estante en el marco y monte el frente del estante al estante plegable.

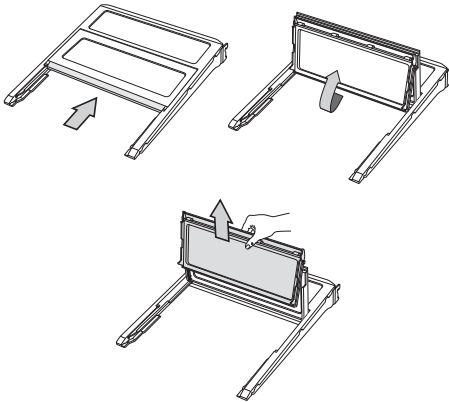

PRECAUCIÓN Después de deslizar el estante plegable y plegarlo, puede retirar el estante delantero según su conveniencia. Si usa el estante sin retirarlo, tenga cuidado de que no se separe.

4. Cajones de vegetales y frutas

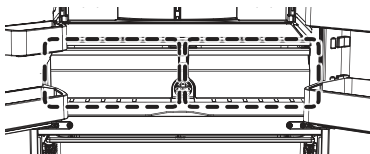

- Compartimentos de las puertas
Para retirarlos: simplemente levante el compartimento y jale hacia afuera.

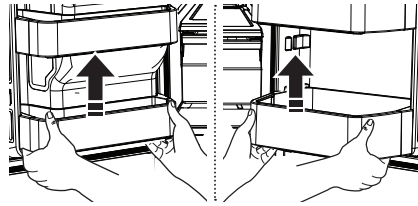

- Compartimentos de las puertas del modelo de agua con gas

Para retirarlos: quite el lado derecho del compartimento levantándolo en ángulo recto a lo largo de la guía y luego quite el lado izquierdo jalándolo de la puerta.

- Al retirar y volver a colocar el compartimento inferior de la puerta del modelo de agua con gas, abra primero la tapa del cilindro e incline el cilindro hacia adelante.

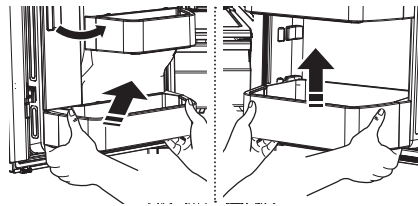

- Inclíne el frontal del cajón hacia arriba, tire en línea recta y extraiga el cajón después de moverlo ligeramente en la dirección de la flecha.

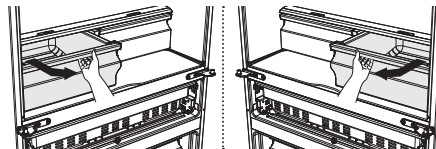

Para volver a colocarlos

- Inserte el cajón en los rieles del marco y empujelo hasta el fondo.
- Inserte el compartimento de arriba en la posición deseada y empuje hacia abajo.

PRECAUCIÓN Se deben retirar los cajones antes de levantar el estante de vidrio que se encuentra sobre ellos.

5. Cajón Flex Zone

Para retirar el cajón Flex Zone: retire totalmente la puerta del cajón. Levante el cajón Flex Zone y jale hacia adelante con ambas manos.

Para volver a colocar el cajón Flex Zone: abra la tapa por completo. Levante el frente del cajón Flex Zone, coloque la parte posterior sobre los rieles y luego baje el frente hasta que todo el cajón descance sobre los rieles.

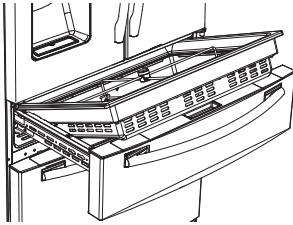

Cuando el cajón Flex Zone o la luz de LED no funcionen, verifique si los conectores [(1), (2) a continuación] tienen grietas o fugas.

1. Consulte la página 12 para obtener instrucciones sobre cómo desarmarlo.
2. Abra la cubierta del riel con un destornillador de punta chata.

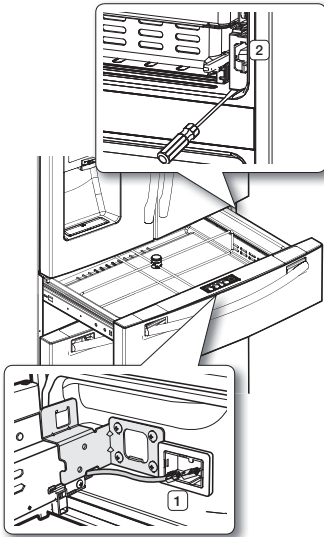

Uso de las puertas

Asegúrese de que las puertas cierren completa y herméticamente. Cuando la puerta del refrigerador está parcialmente abierta, se cierra automáticamente. Si su ángulo de apertura es mayor al alcance del cierre automático,

40_ funcionamiento

permanecerá abierta. Deberá cerrarla manualmente.

CÓMO RETIRAR LOS ACCESORIOS DEL CONGELADOR

1. Guarda del compartimento del congelador

Para retirarla: retire la guarda del compartimento del congelador (1) levantándola.

Para volver a colocarla: empuje hacia abajo hasta que la guarda (1) se trabase en su lugar.

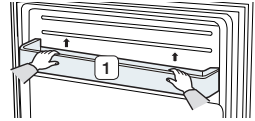

2. Cajón superextensible

Para retirarlo: retire el cajón totalmente hacia afuera. Incline la parte posterior del cajón hacia arriba y levántelo.

Para volver a colocarlo: coloque el cajón sobre los rieles (4) inclinándolo hacia arriba. Baje el cajón y colóquelo en su lugar hasta que se encuentre en posición horizontal y, luego, deslícelo hasta el tope (3).

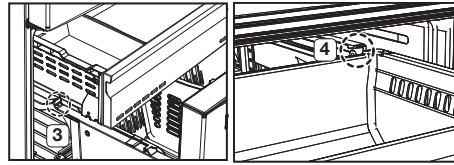

3. Cajón del congelador

Para retirar el cajón: extraiga el cajón del congelador completamente. Incline la parte posterior del compartimento hacia arriba y levántelo para retirarlo.

Para volver a colocar el cajón del congelador: inserte la bandeja en los rieles.

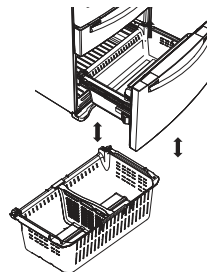

PRECAUCIÓN Puede rayar el lateral del compartimento si lo gira a izquierda o derecha al armarlo o desarmarlo.

PRECAUCIÓN No permita que bebés o niños entren en el cajón del congelador. Pueden dañar el refrigerador y lesionarse gravemente. No se sienten en la puerta del congelador. La puerta puede romperse. No permita que los niños trepen al cajón del congelador.

PRECAUCIÓN No retire el divisor.

ADVERTENCIA Si quedan atrapados dentro, los niños pueden lesionarse o asfixiarse hasta morir.

LIMPIEZA DEL REFRIGERADOR

El cuidado del refrigerador de puerta francesa Samsung prolonga su vida útil y ayuda a que no se filtren olores ni gérmenes.

Limpieza del interior

Limpie las paredes internas y los accesorios con un detergente suave, luego séquelas con un paño suave. Puede retirar los cajones y estantes para limpiar a fondo. Asegúrese de secar los cajones y estantes antes de colocarlos nuevamente en su lugar.

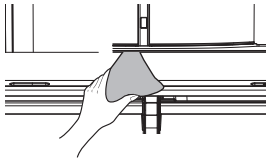

Limpieza del exterior

Limpie el panel de control y el visor digital con un paño húmedo, limpio y suave. No pulverice con agua directamente sobre la superficie del refrigerador. Las puertas, manijas y superficies del gabinete se deben limpiar con un detergente suave y luego secar con un paño suave. Para que el refrigerador luzca mejor que nunca, recomendamos lustrar el exterior una o dos veces al año.



PRECAUCIÓN No pulverice agua directamente sobre el refrigerador. Utilice un paño limpio y húmedo para la limpieza.

PRECAUCIÓN No utilice benceno, solvente o Clorox para limpiarlo. Pueden dañar la superficie del refrigerador y provocar un incendio.

PRECAUCIÓN Las letras impresas en el visor pueden borrarse si se aplica directamente el limpiador de acero inoxidable sobre la zona.



Limpieza del dispensador de hielo/agua

Empuje hacia abajo un extremo de la charola del dispensador y retírela. Limpie el dispensador de hielo/agua con un paño limpio y suave.

PRECAUCIÓN Cuando se utiliza la selección de hielo triturado del dispensador, es posible que en el recipiente de hielo se comiencen a acumular fragmentos de hielo residual. Para impedir que este hielo residual se derrita y sobresalga del recipiente, se deberá retirar el hielo residual cuando se vea que empieza a acumularse en el recipiente del hielo.



Limpieza de los burletes de goma de la puerta

Si los burletes de goma de la puerta están sucios, es posible que las puertas no cierren correctamente, y el refrigerador no funcionará como corresponde. Mantenga los burletes sin polvo o manchas limpiando las puertas con un detergente suave y un paño húmedo. Séquelos con un paño limpio y suave.

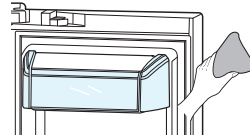

PRECAUCIÓN No limpie el refrigerador con benceno, solvente o detergente para automóviles. Estas sustancias pueden provocar un incendio.

Limpieza de la parte posterior del refrigerador

Para mantener los cables y las partes expuestas sin polvo y suciedad aspire la parte posterior del refrigerador una o dos veces por año.

PRECAUCIÓN No retire la tapa posterior (1). Podría sufrir una descarga eléctrica.

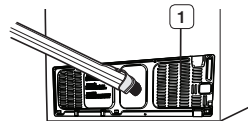

Cómo instalar y usar los cilindros de CO₂

• Compra de cilindros de CO₂ (60L)





UTILICE carbonatadores SODASTREAM ÚNICAMENTE (o cilindros de CO₂ (60L)). SAMSUNG y SODASTREAM no serán legalmente responsables por cualquier daño, incluidos, entre otros, daños materiales causados por pérdidas de gas debido al uso de carbonatadores genéricos (o cilindros de CO₂ (60L)). El sistema de agua con gas de los refrigeradores SAMSUNG está diseñado para funcionar ÚNICAMENTE CON carbonatadores SODASTREAM (o cilindros de CO₂ (60L)).

• Cómo conectar el tubo de agua

Conecte la manguera blanca que se encuentra detrás del refrigerador al suministro de agua antes de instalar el cilindro.

Cómo instalar un cilindro en el refrigerador

Para instalar un cilindro en el refrigerador, siga estos pasos:

<p>1. Abra la tapa del cilindro.</p>	
<p>2. Monte el cilindro en el regulador y gírelo en el sentido de las agujas del reloj.</p>	
<p>3. Empuje el cilindro dentro del soporte.</p>	
<p>4. Ajuste el cilindro en el lugar presionando la palanca.</p> <ul style="list-style-type: none"> • Si no ajusta el cilindro en el lugar, el refrigerador no producirá agua con gas. 	

5. Pulse el botón Sparkling Water (Agua con gas) por 3 segundos para activar la función de Restablecer cilindro.

- Si reemplaza el cilindro de CO₂ durante la producción de agua con gas (cuando los iconos del nivel de carbonatación se iluminan en rotación: 1 → 2 → 3 → 1. etc.), espere hasta que el refrigerador finalice la producción antes de encender la función de Restablecer cilindro. Si interrumpe la producción, el agua con gas puede estar demasiado carbonatada. Si desea un nivel de carbonatación preciso en la próxima producción, debe vaciar el tanque antes de iniciar la producción.

Debido a que los 2 primeros vasos de agua con gas dispensados tras la instalación pueden contener sustancias residuales, deséchelos. Para obtener información sobre cómo dispensar agua con gas, consulte Funcionamiento del refrigerador de puerta francesa.

Almacenamientos de cilindros extra

Almacene los cilindros extra en un espacio abierto y frío, fuera del alcance de los niños.



Si el agua con gas es producida cuando la temperatura interna del refrigerador o la temperatura del cilindro de CO₂ es alta, puede escuchar un sonido de corneta. Cuando encienda el refrigerador por primera vez, no debe generar agua con gas sino hasta después de aproximadamente 2 horas. Cuando compre un nuevo cilindro de CO₂, asegúrese de almacenarlo en un lugar fresco y seco hasta que este listo para instalarlo 23 ~ 68 °F (-5 ~ 20 °C). Si el cilindro es almacenado a temperaturas mayores, puede generar presión interna extra, lo cual puede crear sonidos de corneta cuando se produzca el agua con gas.



Cómo reemplazar el cilindro

Si el nivel de carbonatación es anómalamente bajo, significa que el cilindro de CO₂ está vacío. En ese caso, le recomendamos que reemplace el cilindro por otro nuevo.

Para reemplazar un cilindro, siga estos pasos:

1. Levante la palanca que mantiene el cilindro en su lugar.



<p>2. Retire el cilindro del soporte.</p>	
<p>3. Gire el cilindro en el sentido contrario al de las agujas del reloj para retirarlo del regulador.</p>	
<p>4. Para instalar un cilindro nuevo, siga las indicaciones para instalar un cilindro que comienzan en el Paso 2.</p> <p>5. Pulse el botón Sparkling Water (Agua con gas) por 3 segundos para activar la función de Restablecer cilindro.</p> <ul style="list-style-type: none"> Si cambia el cilindro de CO₂ durante la producción de agua con gas (el nivel de carbonatación cambia en el orden 1 → 2 → 3 → 1.), espere hasta que el refrigerador termine la producción antes de volver a activar la función de Producción de agua con gas. Si interrumpe la producción, el agua con gas puede estar demasiado carbonatada. Le recomendamos que deseche el agua demasiado carbonatada. 	

- Si la manguera de agua está retorcida o no se suministra agua correctamente, el nivel de carbonatación del agua con gas será elevado. Esto se debe a que el cilindro dispensa la misma cantidad de dióxido de carbono (CO₂) independientemente de la cantidad de agua que haya en el tanque de producción.
- La vida útil del cilindro variará según el nivel de carbonatación seleccionado.
- Si se ausentará de su casa por un período de tiempo prolongado, no quiere volver a usar la función de Agua con gas o se muda;



- Antes de transportar el refrigerador, retire el carbonatador de CO₂ del compartimento de la puerta izquierda.

1. Presione el botón Cubed/Crushed (Cubos/Triturado) por 3 segundos para apagar la función de Agua con gas.
2. Vacíe el tanque de agua con gas dispensando toda el agua del tanque.
3. Retire el cilindro de CO₂.

Notas sobre el funcionamiento

- Utilice cilindros Sodastream originales de distribuidores autorizados.



- El refrigerador comienza a hacer agua con gas tras 10 segundos de encender la función de Producción de agua con gas.
- Si abre la puerta del refrigerador cuando está haciendo agua con gas se detendrá. Cuando cierre la puerta, volverá a hacer agua con gas nuevamente en aproximadamente un minuto.
- Si se corta la electricidad cuando el refrigerador está haciendo agua con gas, es posible que el refrigerador vuelva a comenzar el proceso de carbonatación cuando vuelva la electricidad y ponga demasiada carbonatación en el agua. En ese caso, recomendamos desechar el agua demasiado carbonatada y comenzar el proceso nuevamente.
- Si sigue dispensando agua con gas, es posible que el chorro de agua se vuelva inestable o se quiebre. Esto se debe a cambios de presión en el tanque de producción de agua con gas. No es un defecto.

RECOMENDACIONES DE ALMACENAMIENTO DE ALIMENTOS

Alimentos	Refrigerador	Freezer (Congelador)	Recomendaciones de almacenamiento
LÁCTEOS			
Mantequilla	2-3 semanas	6-9 meses	Envolver o cubrir muy bien.
Leche	1-2 semanas	No recomendado	Verificar el código de fecha. La leche y casi todos los productos derivados se venden en envases de cartón con código de fecha de vencimiento del producto. Cerrar con tapa o envolver muy bien. No volver a colocar el producto que no se ha ingerido en el envase original.
Queso crema, alimentos que contienen queso y queso untable	2-4 semanas	No recomendado	Verificar el código de fecha. Mantener el queso envuelto firmemente evitando que se filtre la humedad.
Queso duro (sin abrir)	3-4 meses	6 meses	
Queso duro (abierto)	2 meses	No recomendado	
Requesón	10-15 días	No recomendado	
Crema	7-10 días	2 meses	Verificar el código de fecha. La mayoría de los yogures, cremas y productos similares se venden en envases de cartón con código de fecha de vencimiento del producto. Volver a cerrar o cubrir muy bien. No volver a colocar el producto que no se ha ingerido en el envase original.
Crema agria	2 semanas	No recomendado	
Salsas de crema (abiertas)	1 semana	No recomendado	Verificar el código de fecha. Mantener tapado.
Yogur	10-14 días	No recomendado	
Yogur congelado	N/A	2 meses	
HUEVOS			
Huevos (crudos)	3-4 semanas	No recomendado	Verificar el código de fecha. Almacenar los huevos en el sector más frío del refrigerador y en su recipiente original.
Huevos (cocidos)	1 semana	No recomendado	Almacenar en un recipiente tapado
Sobras de comidas con huevo	3-4 días	No recomendado	Almacenar en un recipiente tapado
FRUTAS FRESCAS			
Manzanas	1 mes	No recomendado	Si se almacena fruta en el refrigerador, no lavar antes de guardar. Almacenar en bolsas o recipientes resistentes a la humedad. Envolver las frutas cortadas. Algunas frutas se oscurecen cuando se las enfría.
Plátanos	2-4 días	No recomendado	
Duraznos, melones, peras, aguacates	3-5 días	No recomendado	
Moras y cerezas	2-3 días	12 meses	
Chabacanos	3-5 días	No recomendado	
Uvas	2-5 días	N/A	
Piña (entera)	2-3 días	No recomendado	
Piña (cortada)	5-7 días	6-12 meses	
Cítricos	1-2 semanas	No recomendado	Almacenar sin tapa.
Jugo	6 días	No recomendado	Verificar el código de fecha y volver a almacenar cerrado en su recipiente original. No volver a colocar el producto que no se ha ingerido en el envase original.
Jugo congelado	Se descongela solamente	12 meses	Verificar el código de fecha. No volver a congelar.

Alimentos	Refrigerador	Freezer (Congelador)	Recomendaciones de almacenamiento
PESCADOS Y MARISCOS			
Pescados			
Pescado graso (caballa, trucha, salmón)	1-2 días	2-3 meses	Mantener en el envoltorio original y almacenar en el sector más frío del refrigerador. Envolver con un material resistente a la humedad y al vapor para el congelador. Congelar a 0 °F (o -18 °C). Descongelar en el refrigerador o verificar el código de fecha. Congelar en su envoltorio original.
Pescado magro (bacalao, platija, etc.)	1-2 días	6 meses	
Congelado o empanado	N/A	3 meses	
Mariscos			
Camarones (crudos)	1-2 días	12 meses	Para congelar, envolver en un recipiente resistente a la humedad y al vapor.
Cangrejo	3-5 días	10 meses	
Pescado o mariscos cocidos	2-3 días	3 meses	
CARNE			
Fresca, cruda			
Chuletas	2-4 días	6-12 meses	Verificar el código de fecha antes de usar. Almacenar en el sector más frío del refrigerador en su envoltorio original. Colocar dentro de un recipiente resistente al vapor y a la humedad para congelar. La temperatura recomendada para el refrigerador es de 33 °F a 36 °F (o 1 °C a 2 °C) y para el congelador es de 0 °F a 2 °F (o -18 °C a -16 °C)
Molida	1 día	3-4 meses	
Asada	2-4 días	6-12 meses	
Tocino	1-2 semanas	1-2 meses	
Salchichas	1-2 días	1-2 meses	
Bistec	2-4 días	6-9 meses	
Aves	1 día	12 meses	
Fiambres	3-5 días	1 mes	
Cocida			
Carne	2-3 días	2-3 meses	Verificar el código de fecha antes de usar. Almacenar en el sector más frío del refrigerador en su envoltorio original. Colocar dentro de un recipiente resistente al vapor y a la humedad para congelar.
Aves	2-3 días	4-5 meses	
Jamón	1-2 semanas	1-2 meses	

Fuentes:

American Meat Institute Foundation. 1994. Páginas amarillas: respuestas a preguntas previsibles que los consumidores realizan con respecto a la carne y a las aves. American Meat Institute Food Marketing Institute. 1999. The food keeper. Food Marketing Institute, Washington, D.C. Freeland-Graves, J.H. y G.C. Peckham. 1996. Foundations of food preparation, 6th ed. Prentice-Hall, Inc. Englewood Cliffs, NJ. Hillers, V.N. 1993. Storing foods at home. Washington State University Cooperative Extension, Pullman, WA. Publ. EB 1205. National Restaurant Association. 2001. Be cool-chill out! Refrigerate promptly. National Restaurant Association Education Foundation. International Food Safety Council, Washington, D.C. USDA. 1997. Basics for handling food safely. U.S. Department of Agriculture, Food Safety and Inspection Service, Washington, D.C.

Solución de problemas

PROBLEMA	SOLUCIÓN
El refrigerador no funciona para nada o no enfría lo suficiente.	<ul style="list-style-type: none"> • Verifique que el enchufe esté correctamente conectado. • Verifique si la temperatura en el visor digital es más alta que la temperatura interna del refrigerador o congelador. Si es así, ajuste el refrigerador a una temperatura inferior. • ¿El refrigerador está ubicado bajo la luz solar directa o cerca de una fuente de calor? • ¿La parte posterior del refrigerador está demasiado cerca de una pared, lo que evita una ventilación adecuada?
La comida en el refrigerador está congelada.	<ul style="list-style-type: none"> • Verifique si la temperatura en el visor digital está demasiado baja. • Intente poner el refrigerador en una temperatura más alta. • ¿La temperatura de la habitación es demasiado baja? Ponga el refrigerador a una temperatura más alta. • ¿Colocó el alimento con jugo en el sector más frío del refrigerador? Coloque esos alimentos en otros estantes del refrigerador en lugar de guardarlos en las áreas más frías o compartimentos.
Escucha ruidos o sonidos fuera de lo normal.	<ul style="list-style-type: none"> • Verifique que el refrigerador esté nivelado y estable. • ¿La parte posterior del refrigerador está demasiado cerca de una pared, lo que evita una ventilación adecuada? Trate de separar el refrigerador al menos 2 pulgadas de la pared. • ¿Cayó algo detrás o debajo del refrigerador? • Se oye un "tic" proveniente del interior del refrigerador. Es normal y ocurre porque diversos accesorios se contraen o expanden según la temperatura del interior del refrigerador. • Es normal que se escuche como si algo golpeará algún elemento dentro del refrigerador. El ruido se debe al compresor que funciona a alta capacidad.
El área de cierre de la puerta del gabinete del refrigerador está caliente y se está generando condensación.	<ul style="list-style-type: none"> • Es normal que se genere algo de calor, ya que los anticondensadores están instalados en la sección de la bisagra vertical del refrigerador para impedir la condensación. • ¿Está la puerta del refrigerador entreabierta? Puede producirse condensación cuando deja la puerta abierta por mucho tiempo.
La fábrica de hielo no funciona.	<ul style="list-style-type: none"> • ¿Esperó 12 horas después de haber instalado la tubería de suministro de agua antes de hacer hielo? • ¿Está conectado el suministro de agua y abierta la válvula de cierre? • ¿Detuvo manualmente la función para hacer hielo? • ¿Está demasiado alta la temperatura del congelador? Baje la temperatura del congelador.
Puede que se oiga un burbujeo de agua dentro del refrigerador.	<ul style="list-style-type: none"> • Esto es normal. Las burbujas pertenecen al refrigerante que circula a través del refrigerador.

PROBLEMA	SOLUCIÓN
Hay mal olor en el refrigerador.	<ul style="list-style-type: none"> • Verifique si hay alimentos descompuestos. • Los alimentos con olores fuertes (por ejemplo, pescado) se deberían tapar muy bien. • Limpie su congelador periódicamente y deseche los alimentos descompuestos o que podrían estar en mal estado.
Se forma escarcha en las paredes del congelador.	<ul style="list-style-type: none"> • ¿Está bloqueada la ventilación de aire? Quite cualquier obstrucción de modo que el aire pueda circular libremente. • Deje suficiente espacio entre los alimentos guardados para la correcta circulación del aire. • ¿El cajón del congelador está correctamente cerrado?
El dispensador de agua no funciona.	<ul style="list-style-type: none"> • ¿Está conectado el suministro de agua y abierta la válvula de cierre? • ¿Está la tubería de suministro de agua aplastada o enroscada? • Asegúrese de que la tubería esté libre y sin obstrucciones. • ¿Está congelado el tanque de agua porque la temperatura del refrigerador está demasiado baja? Seleccione una temperatura más alta en el visor digital. • ¿Está activada la función de bloqueo para niños?
El sistema de cierre automático no funciona con la puerta del congelador.	<ul style="list-style-type: none"> • ¿Están desequilibradas las partes derecha e izquierda de la puerta? • Abra y cierre suavemente la puerta 1~2 veces. Luego de hacerlo, en general, el sistema de cierre automático funciona correctamente. • Abra la puerta suavemente para evitar desequilibrar la parte derecha y la parte izquierda de la puerta.
No dispensa agua con gas.	<ul style="list-style-type: none"> • ¿Está conectado el suministro de agua y abierta la válvula de cierre? • ¿Está seleccionado el ícono Sparkling (agua con gas)? • ¿El ícono de la función de Producción de agua con gas está apagado? Presione el botón Cubed/Crushed (Cubos/Triturado) por 3 segundos para encender la función de Agua con gas. La función de producción de agua con gas viene desactivada de fábrica. • ¿El ícono de agua con gas está parpadeando? Si el ícono de agua con gas está parpadeando, el refrigerador está produciendo agua con gas. Espere hasta que el ícono deje de parpadear. • ¿El cilindro de agua con gas está vacío? Si está vacío, es posible que no se dispense agua o que se dispense una poca cantidad. Cambie el cilindro. • ¿La puerta está abierta? Si está abierta, no se dispensará agua con gas/agua/hielo. • ¿La palanca del cilindro no está bloqueada? Abra la cubierta del cilindro y bloquee la palanca. • ¿Está activada la función de bloqueo para niños?
El sabor del agua con gas es suave.	<ul style="list-style-type: none"> • Aumente el nivel de carbonatación del agua con gas. • Cuando el sabor del agua con gas es demasiado suave y solo sabe a agua, reemplace el cilindro por uno nuevo.
Se forma condensación o gotas de agua en ambos lados de la parte central de la puerta del refrigerador.	<ul style="list-style-type: none"> • La condensación o las gotas de agua pueden formarse si la humedad es demasiado elevada mientras el refrigerador está en funcionamiento. • Si hay condensación o gotas de agua en ambos lados de la parte central de la puerta del refrigerador, apague el modo Ahorro de energía después de retirarlas.

garantía (USA)

GARANTÍA DEL REFRIGERADOR SAMSUNG

GARANTÍA LIMITADA PARA EL COMPRADOR ORIGINAL

Este producto de marca Samsung, suministrado y distribuido por Samsung Electronics America, Inc. (Samsung) y entregado nuevo, en su caja de fábrica al comprador original, está garantizado por Samsung ante defectos de fabricación relacionados con los materiales y la mano de obra durante un período de garantía limitado a:

Un (1) año para las piezas y la mano de obra del refrigerador

Cinco (5) años para las piezas y la mano de obra exclusivamente del sistema hermético de refrigeración*

Diez (10) años para las piezas y cinco (5) años para la mano de obra para el compresor Inverter digital (*Compresor, evaporador, condensador, deshumidificador, tuberías de conexión.)

Esta garantía limitada entra en vigencia en la fecha original de compra y sólo es válida para productos adquiridos y utilizados en los Estados Unidos. Para recibir el servicio técnico bajo garantía, el comprador debe comunicarse con Samsung para determinar la naturaleza del problema y proceder a repararlo. El servicio de garantía sólo puede realizarse a través de un Centro de Servicio autorizado Samsung. Debe presentarse la factura original de venta bajo solicitud de Samsung o del Centro de Servicio autorizado Samsung como prueba de compra.

Samsung reparará o reemplazará cualquier pieza considerada defectuosa, a nuestra entera discreción y sin cargo, según lo estipulado en este documento, por piezas nuevas o reparadas durante el período de garantía limitada especificado anteriormente. Todas las piezas y productos reemplazados son de propiedad de Samsung y deben devolverse a Samsung. Las piezas y los productos de repuesto quedarán bajo el período restante de garantía original, o noventa (90) días, el que sea más extenso.

La prestación de servicios en el hogar se realizará durante el período de garantía de la mano de obra, sujeto a disponibilidad dentro de los Estados Unidos. La prestación de servicios en el hogar no está disponible en todas las zonas. Para recibir la prestación de servicio en el hogar, el producto debe estar despejado y ser accesible al nivel del piso para el personal de servicio técnico. Si durante la prestación de servicios en el hogar, no pudiera llevarse a cabo la reparación, podría ser necesario realizar el traslado, reparación y posterior devolución del producto. Si la prestación de servicios en el hogar no está disponible, Samsung podría escoger, a nuestra entera discreción, proporcionar transporte a nuestra elección hasta y desde el Centro de Servicio autorizado Samsung. De lo contrario, el transporte hasta y desde el Centro de Servicio autorizado Samsung estará a cargo del comprador.

Esta garantía limitada cubre defectos de fabricación en materiales y mano de obra bajo condiciones de uso normal, no comercial, del producto y no se aplicará en los siguientes casos, incluidos, aunque no limitados a: daños ocasionados durante el transporte; entrega e instalación; aplicaciones y usos para los que el producto no fue diseñado; producto o números de serie alterados; daños externos o del acabado exterior; accidentes, mal uso, negligencia, incendio, agua, rayos u otros fenómenos naturales; uso de productos, equipamiento, sistemas, servicios públicos, servicios generales, piezas, suministros, accesorios, aplicaciones, instalaciones, reparaciones, tuberías externas y fugas, cableado externo, disyuntores, fusibles o conectores no suministrados ni autorizados por Samsung o que dañen este producto u ocasionen problemas de servicio; voltaje incorrecto, fluctuaciones y sobrevoltaje del suministro eléctrico; adaptaciones y fallas por parte del cliente en el cumplimiento de las instrucciones de funcionamiento, limpieza, mantenimiento y cuidado del medio ambiente que se incluyen y establecen en el manual de instrucciones; pérdida de alimentos por descomposición; consumibles incluyendo filtros y focos de iluminación.

NO EXISTEN OTRAS GARANTÍAS EXPLÍCITAS APARTE DE LAS MENCIONADAS Y DESCRITAS ANTERIORMENTE, ASÍ COMO TAMPOCO EXISTEN OTRAS GARANTÍAS EXPLÍCITAS O IMPLÍCITAS, INCLUYENDO SIN LIMITACIÓN A TODAS LAS GARANTÍAS IMPLÍCITAS DE COMERCIABILIDAD O IDONEIDAD PARA UN FIN CONCRETO Y QUE SEAN PERTINENTES TRAS LOS PERÍODOS DE GARANTÍA EXPLÍCITA INDICADOS CON ANTERIORIDAD, Y NINGUNA GARANTÍA EXPLÍCITA U OFRECIDA POR PERSONAS, FIRMAS O EMPRESAS EN RELACIÓN A ESTE PRODUCTO SERÁN LEGALMENTE VINCULANTES PARA SAMSUNG. SAMSUNG NO SERÁ LEGALMENTE RESPONSABLE DE LA PÉRDIDA DE INGRESOS O BENEFICIOS, LA FALTA DE AHORROS U OTROS BENEFICIOS, O DE NINGÚN OTRO DAÑO RESULTANTE ESPECIAL, ACCIDENTAL O INDIRECTO OCASIONADO POR EL USO, ABUSO O INCAPACIDAD DE USO DE ESTE PRODUCTO, INDEPENDIENTEMENTE DE LA TEORÍA LEGAL SOBRE LA QUE SE BASE EL RECLAMO, INCLUSO SI SAMSUNG HA SIDO ADVERTIDO DE LA POSIBILIDAD DE

TALES DAÑOS. ASIMISMO, CUALQUIER TIPO DE INDEMNIZACIÓN EXIGIDA A SAMSUNG NO SUPERARÁ EL PRECIO DE COMPRA DEL PRODUCTO VENDIDO POR SAMSUNG Y QUE HAYA OCASIONADO EL SUPUESTO DAÑO. SIN LIMITAR LO INDICADO ANTERIORMENTE, EL COMPRADOR ASUME TODO EL RIESGO Y RESPONSABILIDAD DE CUALQUIER PÉRDIDA, DAÑO O LESIÓN AL SÍ MISMO O A SU PROPIEDAD, ASÍ COMO A TERCEROS Y A SU PROPIEDAD, OCASIONADOS POR EL USO, ABUSO O INCAPACIDAD DE USO DE ESTE PRODUCTO VENDIDO POR SAMSUNG QUE NO HAYAN SIDO CAUSADOS DIRECTAMENTE POR NEGLIGENCIA DE SAMSUNG. ESTA GARANTÍA LIMITADA NO SERÁ VÁLIDA PARA PERSONAS AJENAS AL COMPRADOR ORIGINAL DE ESTE PRODUCTO, ADEMÁS ES INTRANSFERIBLE Y CONSTITUYE SU RECURSO EXCLUSIVO.

Ciertos estados no permiten limitaciones en cuanto a la vigencia de una garantía implícita o la exclusión o limitación de daños accidentales o indirectos, de tal forma que las limitaciones o excepciones mencionadas tal vez no se apliquen a usted en particular. Esta garantía le otorga derechos legales específicos, e incluso puede otorgarle otros derechos que varían de un estado a otro. Para obtener el servicio de garantía, pónganse en contacto con Samsung en el:

CENTRO DE ASISTENCIA AL CLIENTE DE SAMSUNG

Samsung Electronics America, Inc. 85 Challenger Road Ridgefield Park, NJ 07660
1-800-SAMSUNG (1-800-726-7864) y www.samsung.com

memo

memo

Contacte con SAMSUNG WORLD WIDE

Si tiene alguna pregunta o comentario acerca de productos Samsung, por favor contacte con el servicio de atención al cliente de SAMSUNG.

PAÍS	LLAME AL	O VISÍTENOS EN LÍNEA EN	ESCRIBA A
EE. UU.	1-800-SAMSUNG (726-7864)	www.samsung.com/us/support	Samsung Electronics America, Inc. 85 Challenger Road Ridgefield Park, NJ 07660
CANADA	1-800-SAMSUNG (726-7864)	www.samsung.com/ca/support (English) www.samsung.com/ca_fr/support (French)	Samsung Electronics Canada Inc. 2050 Derry Road West, Mississauga, Ontario L5N 0B9 Canada



Réfrigérateur

Guide d'utilisation

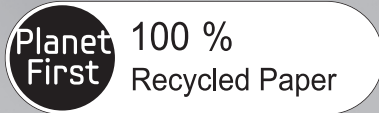

Ce guide est en papier recyclé à 100 %.

Français

un monde de possibilités

Merci d'avoir choisi ce produit Samsung.



Appareil amovible



Consignes de sécurité

CONSIGNES DE SÉCURITÉ

Avant d'utiliser votre nouveau réfrigérateur à portes françaises Samsung, veuillez lire attentivement le présent guide afin de vous assurer que vous savez comment utiliser de manière sûre et efficace ses différentes fonctionnalités.

Cet appareil n'est pas conçu pour être utilisé par des personnes (y compris des enfants) ayant des capacités physiques, sensorielles ou mentales réduites, ou ayant un manque d'expérience et de connaissances, à moins qu'elles soient surveillées ou qu'elles aient reçu les instructions nécessaires concernant l'utilisation de cet appareil de la part d'une personne responsable de leur sécurité.

Les instructions suivantes concernent plusieurs modèles; il est donc possible que les caractéristiques de votre réfrigérateur soient légèrement différentes de celles spécifiées dans le présent guide. Pour toute question, communiquez avec nous au 1 800 SAMSUNG ou visitez le www.samsung.com.









Consignes de sécurité importantes et symboles :

AVERTISSEMENT

Pratiques inadaptées ou dangereuses susceptibles de causer des blessures graves, voire la mort.

ATTENTION

Pratiques inadaptées ou dangereuses susceptibles de causer des blessures légères ou des dommages matériels.

	NE PAS essayer.
	NE PAS démonter.
	NE PAS toucher.
	Suivre scrupuleusement les consignes.
	Débrancher la fiche de la prise murale.
	S'assurer que le réfrigérateur est relié à la terre afin d'éviter tout choc électrique.
	Communiquer avec le service d'assistance technique pour obtenir de l'aide.
	Remarque.

02_ Consignes de sécurité

Ces symboles d'avertissement ont pour but d'éviter tout risque de blessure.

Respectez-les en toutes circonstances. Lisez attentivement la présente section et conservez le guide en lieu sûr afin de pouvoir le consulter ultérieurement.

AVERTISSEMENT

AVERTISSEMENTS IMPORTANTS CONCERNANT L'INSTALLATION

-  • N'installez pas le réfrigérateur dans un endroit humide ou dans un lieu où il est susceptible d'entrer en contact avec de l'eau.

- Une détérioration de l'isolation sur des composants électriques est susceptible de provoquer un choc électrique ou un incendie.
- N'installez pas le réfrigérateur dans un endroit exposé à la lumière directe du soleil ou à proximité d'une cuisinière, d'un appareil de chauffage ou d'autres appareils.
- Ne branchez pas plusieurs appareils sur la même multiprise. Le réfrigérateur doit toujours être branché dans une prise de courant indépendante dotée d'une tension nominale correspondant à celle figurant sur la plaque signalétique du réfrigérateur.
- Vous obtiendrez de meilleurs résultats et éviterez également une surcharge des circuits électriques (risque d'incendie suite à une surchauffe des fils).
- Ne branchez pas la fiche d'alimentation dans une prise murale mal fixée.
- Cela risquerait d'entraîner un choc électrique ou un incendie.
- N'utilisez pas de cordon dont la gaine est craquelée ou endommagée à quelque endroit ou à l'une de ses extrémités.
- Ne pliez pas le cordon d'alimentation à l'excès et ne posez pas d'objets lourds dessus.
- Ne tordez pas ou ne nouez pas le cordon d'alimentation.
- N'accrochez pas le cordon d'alimentation à un objet métallique, ne placez pas un objet lourd sur le cordon d'alimentation, n'insérez pas le cordon d'alimentation entre des objets ou n'enfonchez pas le cordon d'alimentation dans

- l'espace situé derrière l'appareil.
- Lorsque vous déplacez le réfrigérateur, assurez-vous qu'il ne roule pas sur le cordon d'alimentation, et prenez garde de ne pas endommager ce dernier.
 - Un choc électrique ou un incendie pourraient en résulter.
 - Ne débranchez jamais le réfrigérateur en tirant sur le cordon d'alimentation. Maintenez toujours fermement la fiche pour la débrancher de la prise de courant.
 - Tout dommage causé au cordon est susceptible d'entraîner un court-circuit, un incendie et/ou un choc électrique.
 - N'utilisez pas d'aérosols à proximité du réfrigérateur.
 - L'utilisation d'aérosols à proximité du réfrigérateur peut provoquer une explosion ou un incendie.
 - N'installez pas cet appareil près d'une source de chaleur ni d'un matériau inflammable.
 - N'installez pas cet appareil dans un lieu humide, huileux ou poussiéreux, ni dans un endroit exposé directement au soleil ou à l'eau (gouttes de pluie).
 - N'installez pas cet appareil dans un endroit où des fuites de gaz sont susceptibles de se produire.
 - Un choc électrique ou un incendie pourraient en résulter.



- Ce réfrigérateur doit être positionné et installé conformément aux instructions du présent guide avant d'être utilisé.
- Branchez la fiche d'alimentation de façon à ce que le cordon pende vers le bas.
- Si vous branchez la prise d'alimentation à l'envers, le fil est susceptible de se rompre et de provoquer un incendie ou un choc électrique.
- Lorsque vous déplacez le réfrigérateur, assurez-vous qu'il ne roule pas sur le cordon d'alimentation, et prenez garde de ne pas endommager ce dernier.
- Il pourrait y avoir un risque d'incendie.
- Assurez-vous que la fiche d'alimentation ne risque pas d'être écrasée ou endommagée par le dos du réfrigérateur.
- Gardez les matériaux d'emballage hors de portée des enfants.
- Il y a un risque d'asphyxie si un enfant place les matériaux d'emballage sur sa tête.
- L'appareil doit être positionné de façon à ce que la fiche reste accessible après l'installation.
- Le non-respect de cette consigne risquerait de

provoquer un choc électrique ou un incendie en raison de fuites électriques.

- Vous devez retirer toutes les pellicules protectrices en plastique avant de brancher l'appareil pour la première fois.
- Les instructions incluent la mention suivante concernant l'utilisation des rallonges :
« AVERTISSEMENT : toute utilisation non conforme de la fiche de mise à la terre peut présenter un risque de choc électrique. Si l'utilisation d'une rallonge s'avère nécessaire, utilisez uniquement une rallonge à trois fils munie d'une fiche de mise à la terre que vous brancherez dans une prise à trois alvéoles compatible avec la fiche de l'appareil. Les caractéristiques électriques du cordon doivent être de 115-120 VCA et 10 A minimum. Si un adaptateur de mise à la terre est utilisé, vérifiez que la boîte de prise de courant est entièrement mise à la terre. »



- Le réfrigérateur doit être correctement mis à la terre.
- Veillez toujours à ce que le réfrigérateur soit branché à la terre avant de vérifier ou de réparer n'importe quelle partie de l'appareil. Les fuites électriques peuvent provoquer des chocs électriques graves.
- N'utilisez jamais de conduites de gaz, de fils téléphoniques ou d'autres éléments susceptibles d'attirer la foudre pour relier l'appareil à la terre.
- Toute utilisation non conforme de la fiche de mise à la terre peut présenter un risque de choc électrique. Si l'utilisation d'une rallonge s'avère nécessaire, utilisez uniquement une rallonge à trois fils munie d'une fiche de mise à la terre que vous brancherez dans une prise à trois alvéoles compatible avec la fiche de l'appareil. Les caractéristiques électriques du cordon doivent être de 115-120 VCA et 10 A minimum. Si un adaptateur de mise à la terre est utilisé, vérifiez que la boîte de prise de courant est entièrement mise à la terre. »
- Branchez fermement la fiche dans la prise murale. N'utilisez pas de fiche d'alimentation endommagée, de cordon d'alimentation endommagé ou de prise murale mal fixée.
- Un choc électrique ou un incendie pourraient en résulter.
- Ne modifiez pas le réfrigérateur. Des modifications non autorisées peuvent générer des problèmes de sécurité. Pour annuler une modification non autorisée, nous facturons le coût total des pièces et de la main d'œuvre.



- Si le cordon d'alimentation est endommagé, demandez son remplacement immédiat par le fabricant ou l'un de ses réparateurs agréés.

ATTENTION

INSTALLATION EN TOUTE SÉCURITÉ



- Laissez un espace suffisant autour du réfrigérateur et installez celui-ci sur une surface plane.
- Si votre réfrigérateur n'est pas mis à niveau, il est possible que le système de refroidissement interne ne fonctionne pas correctement.
- N'obstruez pas l'espace de ventilation à l'intérieur du réfrigérateur ou de son caisson.
- Laissez l'appareil reposer pendant 2 heures après l'installation.
- Nous vous recommandons fortement de faire appel à un technicien qualifié ou à une entreprise de dépannage pour installer votre réfrigérateur.
- Le non-respect de cette consigne risque d'entraîner un dysfonctionnement, un choc électrique, un incendie, une explosion ou des blessures corporelles.

AVERTISSEMENT

AVERTISSEMENTS IMPORTANTS CONCERNANT L'UTILISATION



- N'insérez pas la fiche d'alimentation dans une prise murale avec les mains mouillées.
- N'entreposez pas d'objets sur le dessus de l'appareil.
- Lors de l'ouverture ou de la fermeture de la porte, les objets risqueraient de tomber et de provoquer des blessures corporelles et/ou des dommages matériels.
- Ne placez pas vos mains, vos pieds, ni des objets métalliques (couteaux, etc.) sous le réfrigérateur ou à l'arrière de celui-ci.
- Un choc électrique ou des blessures corporelles pourraient en résulter.
- Les bords coupants sont susceptibles de provoquer des blessures corporelles.
- Ne placez pas de récipient rempli d'eau sur le

04_ Consignes de sécurité

réfrigérateur.

- En cas de renversement, cela pourrait entraîner un incendie ou un choc électrique.
- Les enfants ne doivent pas utiliser l'appareil sans la surveillance d'un adulte.
- Maintenez les doigts éloignés des zones de pincement; l'espace entre les portes et la caisse doit nécessairement être restreint. Soyez attentif lorsque vous ouvrez les portes en présence d'enfants.
- Ne laissez pas les enfants se suspendre à la porte de l'appareil. Ils risqueraient de se blesser.
- Ne laissez pas les enfants entrer dans le réfrigérateur au risque qu'ils y demeurent enfermés.
- Ne placez pas vos mains sous l'appareil.
- Les bords coupants sont susceptibles de provoquer des blessures corporelles.
- Ne laissez pas les enfants marcher sur le couvercle d'un bac.
- Le bac risquerait de se casser et de provoquer leur chute.
- Ne remplissez pas trop le réfrigérateur.
- Lors de l'ouverture de la porte, un article est susceptible de tomber et de provoquer des blessures corporelles ou des dommages matériels.
- Ne touchez pas les parois intérieures du congélateur ni les produits qui y sont rangés si vous avez les mains mouillées.
- Risque de gelures.
- Ne mettez jamais les doigts ni d'autres objets dans l'orifice du distributeur d'eau, le conduit d'écoulement ou le bac à glaçons.
- Cela est susceptible de provoquer des blessures corporelles ou des dommages matériels.
- N'utilisez pas et n'entreposez pas de substances thermosensibles (ex. : pulvérisateurs ou objets inflammables, glace sèche, médicaments ou produits chimiques) à proximité ou à l'intérieur du réfrigérateur.
- Ne rangez pas d'objets ou de substances volatiles ou inflammables (benzène, diluant, propane, alcool, éther, gaz liquéfié et toute autre substance similaire) dans le réfrigérateur.
- Le réfrigérateur a été conçu exclusivement pour le rangement de produits alimentaires.
- Cela pourrait entraîner un incendie ou une explosion.
- Ne rangez pas de produits pharmaceutiques, chimiques ou sensibles aux températures dans le réfrigérateur.
- Les produits nécessitant un contrôle strict de la température ne doivent pas être entreposés

dans le réfrigérateur.

- Ne placez pas et n'utilisez pas d'appareil électrique à l'intérieur du réfrigérateur sauf s'il s'agit d'un appareil recommandé par le fabricant.
- Ne montez pas sur l'appareil et ne placez pas d'objets (tels que du linge, des bougies allumées, des cigarettes allumées, des plats, des produits chimiques, des objets métalliques, etc.) sur l'appareil. Le non-respect de cette consigne risque d'entraîner un choc électrique, un incendie, des problèmes avec l'appareil ou des blessures corporelles. Ne placez pas de récipient rempli d'eau sur l'appareil.
- En cas de renversement, cela pourrait entraîner un incendie ou un choc électrique.
- N'utilisez pas d'appareil mécanique ni de dispositif susceptible d'accélérer le processus de décongélation, autres que ceux recommandés par le fabricant.
- N'endommagez pas le circuit frigorifique.
- Ne vaporisez pas de substance volatile telle qu'un insecticide sur la surface de l'appareil.
- Ces produits peuvent s'avérer dangereux pour la santé et risquent en outre de provoquer un choc électrique, un incendie ou un dysfonctionnement de l'appareil.



- Ne tentez pas de réparer, démonter ou modifier l'appareil vous-même.
- N'utilisez aucun fusible (tel que du cuivre, un fil d'acier, etc.) autre que le fusible standard.
- Si l'appareil doit être réparé ou réinstallé, communiquez avec le centre de service le plus près.
- Le non-respect de cette consigne risque d'entraîner un dysfonctionnement, un choc électrique, un incendie ou des blessures corporelles.
- Veuillez communiquer avec le centre de service le plus près lorsque l'ampoule DEL intérieure ou extérieure est grillée.



- Les enfants ne doivent pas utiliser l'appareil sans la surveillance d'un adulte.
- Serrez les bouteilles les unes contre les autres pour éviter qu'elles tombent.
- Cet appareil est destiné au rangement des aliments dans un environnement domestique uniquement.
- Si une fuite de gaz est détectée, évitez toute flamme nue ou source potentielle d'inflammation et aérez pendant plusieurs

minutes la pièce dans laquelle se trouve l'appareil.

- Ne touchez pas à l'appareil ou au cordon d'alimentation.
- N'utilisez pas de ventilateur.
- Une étincelle risquerait de provoquer une explosion ou un incendie.
- Utilisez uniquement les ampoules DEL fournies par le fabricant ou ses fournisseurs de service.



- Si le réfrigérateur dégage une odeur de brûlé ou de la fumée, débranchez-le immédiatement et communiquez avec votre centre de service technique Samsung Electronics.
- Communiquez avec votre centre de service Samsung si vous éprouvez des difficultés à remplacer une ampoule qui n'est pas à DEL.
- Si l'appareil est équipé d'ampoules DEL, ne démontez pas vous-même les caches des lampes et les ampoules.
- Veuillez communiquer avec vos fournisseurs de service.
- En cas de traces de poussière ou d'eau dans le réfrigérateur, débranchez l'appareil et communiquez avec le centre de service Samsung Electronics.
- Sinon, il pourrait y avoir un risque d'incendie.

ATTENTION

UTILISATION EN TOUTE SÉCURITÉ



- Ne recongelez pas un aliment qui a complètement décongelé. Ne mettez pas de boissons gazeuses dans le congélateur, ni de bouteilles ou de récipients en verre.
- Lorsque le contenu gèle, le verre est susceptible de se briser et de provoquer des blessures corporelles.
- Utilisez uniquement la machine à glaçons fournie avec le réfrigérateur.
- L'alimentation en eau du réfrigérateur doit être raccordée à une arrivée d'eau potable seulement et être installée par une personne qualifiée. Pour un fonctionnement correct de la machine à glaçons, une pression de l'eau se situant entre 20 et 125 psi est requise. Si vous vous absentez durant une longue période (pour des vacances, par exemple) et savez que vous n'utiliserez pas le distributeur d'eau ou de glace, fermez le robinet d'adduction

Consignes de sécurité _05

d'eau.

- Vous éviterez ainsi tout risque de fuite.
- Si vous savez que vous n'utiliserez pas le réfrigérateur durant une longue période (3 semaines ou plus), videz-le et débranchez-le. Fermez le robinet d'adduction d'eau, essuyez l'excédent d'humidité à l'intérieur et laissez les portes ouvertes afin d'éviter la formation d'odeurs et de moisissure.



- Garantie de réparation et modification.
 - Les changements ou modifications apporté(e)s à cet appareil par un tiers ne sont pas couverts par le service de garantie Samsung. Samsung ne peut être tenue responsable de problèmes de sécurité résultant des modifications apportées par un tiers.
- N'obstruez pas les orifices de ventilation à l'intérieur du réfrigérateur.
 - Si les orifices de ventilation sont obstrués, notamment par un sac en plastique, le réfrigérateur risque de trop refroidir. Une période de refroidissement trop longue risque d'endommager le filtre à eau et de provoquer des fuites.
- Si le réfrigérateur est débranché de la prise d'alimentation, patientez au moins cinq minutes avant de le rebrancher.
- Si vous prévoyez de vous absenter longtemps ou de laisser le réfrigérateur inutilisé pendant une période prolongée (3 semaines ou plus), videz-le et débranchez-le. Essuyez l'excédent d'humidité à l'intérieur et laissez les portes ouvertes afin d'éviter la formation d'odeurs et de moisissure.
- Laisser le réfrigérateur fonctionner pendant des périodes prolongées sans l'utiliser peut entraîner une détérioration de l'isolation et provoquer un incendie.
- Pour un fonctionnement optimal de l'appareil :
 - Ne placez pas d'aliments trop près des orifices de ventilation à l'arrière de l'appareil, car ils pourraient empêcher la libre circulation de l'air dans la partie réfrigération.
 - Emballez bien les aliments ou mettez-les dans des récipients hermétiques avant de les placer dans le réfrigérateur.
 - Ne placez pas de verre ou de bouteilles ni de boissons gazeuses dans le congélateur. Le récipient peut geler et se briser, ce qui peut entraîner des blessures.
 - Respectez les durées de congélation et les dates de péremption associées aux aliments surgelés.
 - Il n'est pas nécessaire de débrancher le

06_ Consignes de sécurité

réfrigérateur lorsque vous vous absentez moins de trois semaines. Cependant, si vous vous absentez pendant plus de trois semaines, videz le réfrigérateur et débranchez-le.

Fermez le robinet d'adduction d'eau, essuyez l'excédent d'humidité à l'intérieur et laissez les portes ouvertes afin d'éviter la formation d'odeurs et de moisissure.

- Remplissez le réservoir et le bac à glaçons d'eau potable uniquement (eau minérale ou eau purifiée).
 - Ne remplissez pas le réservoir avec du thé ou une boisson énergisante. Cela pourrait endommager le réfrigérateur.
- N'appliquez pas de choc violent ou de force excessive sur la surface du verre.
 - Risque de dommages corporels ou matériels.



- En cas d'inondation, si votre appareil est entré en contact avec de l'eau, communiquez avec le centre de service le plus près.
 - Risque de choc électrique ou d'incendie.

ATTENTION

NETTOYAGE EN TOUTE SÉCURITÉ



- Ne vaporisez pas directement de l'eau à l'intérieur ou à l'extérieur du réfrigérateur.
 - Un incendie ou un choc électrique pourraient en résulter.
 - Ne retirez pas le couvercle du module d'eau pétillante (en option) lorsque vous nettoyez le réfrigérateur. Essuyez-le avec un chiffon propre.
- N'utilisez pas de sèche-cheveux pour sécher l'intérieur du réfrigérateur. Ne placez pas de bougie allumée à l'intérieur du réfrigérateur pour en éliminer les mauvaises odeurs.
 - Risque de choc électrique ou d'incendie.



- Éliminez les corps étrangers et la poussière des broches de la fiche d'alimentation. N'utilisez pas de chiffon mouillé ou humide lors du nettoyage de la fiche.
 - Sinon, il pourrait y avoir un risque d'incendie ou de choc électrique.



- Débranchez l'appareil de la prise murale

avant de le nettoyer ou d'en faire l'entretien.

- Le non-respect de cette consigne risquerait de provoquer un incendie ou un choc électrique.

AVERTISSEMENT

- Ce produit contient des substances chimiques considérées par l'État de Californie comme étant cancérigène ou à l'origine de troubles de la reproduction.

AVERTISSEMENT

AVERTISSEMENTS IMPORTANTS CONCERNANT LA MISE AU REBUT



- **DANGER** : Risque d'enfermement des enfants. Avant de jeter votre vieux réfrigérateur ou congélateur :
 - Retirez les portes et le loquet de la porte.
 - Ne retirez pas les tablettes afin que les enfants ne puissent pas facilement monter dans le réfrigérateur.
 - Les enfants qui se retrouvent coincés à l'intérieur peuvent se blesser ou s'étouffer et en mourir.
- Jetez le matériel d'emballage de cet appareil dans le respect de l'environnement.
- Assurez-vous qu'aucun des tuyaux situés à l'arrière de l'appareil n'est endommagé avant la mise au rebut.
- Le gaz réfrigérant utilisé est le R600a ou R134a. Vérifiez celui de votre réfrigérateur sur l'étiquette du compresseur située à l'arrière de l'appareil ou sur l'étiquette signalétique située à l'intérieur du réfrigérateur. Si ce produit contient du gaz inflammable (gaz réfrigérant R-600a), veuillez communiquer avec les autorités locales pour obtenir des renseignements sur la mise au rebut en toute sécurité de votre appareil.
- Lors de la mise au rebut de ce réfrigérateur, retirez la porte/les joints de porte ainsi que le loquet de la porte afin que des petits enfants ou des animaux ne puissent pas se retrouver enfermés à l'intérieur. Il est nécessaire de surveiller les enfants pour s'assurer qu'ils ne jouent pas avec l'appareil. Les enfants risqueraient de se retrouver

emprisonnés à l'intérieur, être blessés et être étouffés.

- Du cyclopentane est utilisé comme isolant. Les gaz utilisés pour l'isolation nécessitent une procédure d'élimination spéciale. Pour obtenir des renseignements sur les normes écologiques en matière de traitement des déchets, veuillez communiquer avec les autorités locales.
- Conservez les matériaux d'emballage hors de portée des enfants, car ils présentent un danger pour ces derniers.
- Un enfant pourrait s'étouffer s'il met sa tête dans un sac.



CONSEILS SUPPLÉMENTAIRES CONCERNANT L'UTILISATION

- En cas de coupure de courant, communiquez avec le bureau local de votre fournisseur d'électricité afin de connaître la durée du problème.
- La plupart des coupures de courant qui sont corrigées dans l'heure ou dans les deux heures qui suivent n'affectent pas les températures du réfrigérateur. Cependant, il est recommandé de limiter le nombre d'ouvertures de la porte pendant l'absence de courant.
- Si la coupure de courant dure plus de 24 heures, retirez et jetez tous les aliments surgelés.
- Si le réfrigérateur est fourni avec une clé, conservez-la hors de portée des enfants dans un lieu éloigné de l'appareil.
- L'appareil pourrait ne pas fonctionner d'une manière uniforme (possibilité de décongélation des aliments ou de hausse trop importante de la température à l'intérieur du compartiment d'aliments surgelés) s'il est placé pendant une longue période dans un endroit dont les températures ambiantes se trouvent en-dessous de celles pour lesquelles il a été conçu.
- N'y rangez pas d'aliments qui pourraient pourrir à basse température, comme des bananes ou des melons.
- Votre appareil est équipé de la fonction de dégivrage automatique, ce qui veut dire que vous n'avez pas besoin de le dégivrer manuellement. Le dégivrage se fera automatiquement.

Consignes de sécurité _07

- L'augmentation de la température pendant le dégivrage reste conforme aux normes ISO. Cependant, si vous souhaitez éviter toute augmentation excessive de la température des aliments surgelés pendant le dégivrage de l'appareil, emballez-les dans plusieurs couches de papier journal.
 - Toute augmentation de la température des aliments surgelés pendant le dégivrage peut raccourcir la durée de stockage.
 - Ne recongelez pas les aliments qui ont décongelé complètement.
-
- Placez les aliments surgelés dans le réfrigérateur pour les laisser décongeler. Les aliments surgelés peuvent ainsi servir à refroidir les aliments stockés dans le réfrigérateur.
 - Assurez-vous de refermer la porte rapidement lorsque vous mettez des aliments dans le réfrigérateur ou lorsque vous en sortez. Moins la porte restera ouverte, moins il se formera d'accumulation de givre dans le congélateur.
 - Laissez suffisamment d'espace à droite, à gauche, à l'arrière et au-dessus de l'appareil, pour permettre la circulation de l'air. Ceci vous permettra de réduire sa consommation d'énergie.

Conseils en matière d'économie d'énergie

- Installez l'appareil dans une pièce sèche et fraîche, correctement ventilée. Vérifiez qu'il n'est pas exposé à la lumière directe du soleil et ne le placez jamais à proximité d'une source de chaleur (un radiateur par exemple).
- Ne bloquez jamais les orifices de ventilation ou les grilles de l'appareil.
- Laissez refroidir les aliments chauds avant de les placer à l'intérieur de l'appareil.

Table des matières

INSTALLATION DE VOTRE RÉFRIGÉRATEUR À PORTES FRANÇAISES	09
FONCTIONNEMENT DE VOTRE RÉFRIGÉRATEUR À PORTES FRANÇAISES	19
DÉPANNAGE.....	46

Installation de votre réfrigérateur à portes françaises

AVANT D'INSTALLER LE RÉFRIGÉRATEUR

Nous vous félicitons d'avoir choisi ce réfrigérateur à portes françaises Samsung.

Nous espérons que vous appréciez les fonctionnalités de pointe offertes par ce nouvel appareil.

Choix du meilleur emplacement pour le réfrigérateur

Choisissez :

- Un emplacement offrant un accès facile à une source d'alimentation en eau.
- Un emplacement non exposé à la lumière directe du soleil.
- Un emplacement avec une surface plane.
- Un emplacement avec un espace suffisant pour permettre l'ouverture facile des portes du réfrigérateur.
- Un emplacement avec suffisamment d'espace à droite, à gauche, à l'arrière et au-dessus de l'appareil, pour permettre la circulation de l'air.
- Un emplacement qui vous permet de déplacer facilement le réfrigérateur pour en effectuer l'entretien ou la réparation.
- N'installez pas le réfrigérateur à un endroit où la température est susceptible de descendre en dessous de 50 °F (10 °C).
- Ne placez pas le réfrigérateur dans un lieu humide.

Si le réfrigérateur ne dispose pas de suffisamment d'espace, le système de refroidissement interne risque de ne pas fonctionner correctement.

Si votre réfrigérateur est équipé d'une machine à glaçons, ménagez suffisamment d'espace à l'arrière pour le raccordement à la conduite d'eau.

Si vous installez le réfrigérateur à côté d'une paroi fixe, un espace de 3,75 po (95 mm) est nécessaire entre le réfrigérateur et la paroi pour permettre l'ouverture de la porte.

Important : Assurez-vous que vous pouvez facilement déplacer le réfrigérateur jusqu'à son emplacement final en mesurant les portes (en largeur et en hauteur), les seuils, les plafonds, les escaliers, etc.

Le tableau suivant indique la hauteur et la profondeur exactes de ce réfrigérateur à portes françaises Samsung.

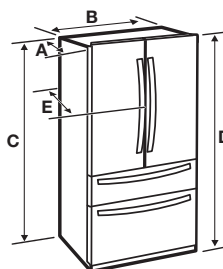

Modèle	RF31FM**
Profondeur « A »	35 1/2 po (901 mm)
Largeur « B »	35 6/8 po (908 mm)
Hauteur « C »	68 7/8 po (1749 mm)
Hauteur totale « D »	70 po (1777 mm)
Profondeur « E »	37 7/8 po (963 mm)

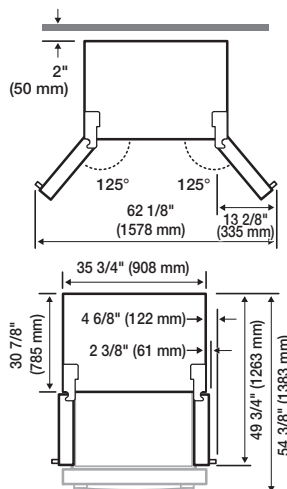

Chaque mesure est basée sur les dimensions de conception du produit, donc elle peut varier en fonction de la méthode de mesure.

Installation_09

Déplacer le réfrigérateur



Afin de ne pas endommager le sol, assurez-vous que les pattes réglables avant sont relevées (au-dessus du sol). Consultez la section « Mise à niveau » du guide (page 13).

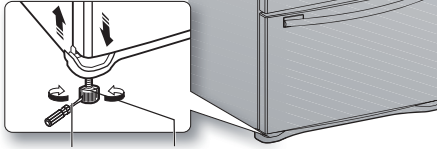

Tournevis à lame plate (-) Molette

SOL

Pour une installation correcte, vous devez placer le réfrigérateur sur une surface plane et dure située au même niveau que le reste du sol. Cette surface doit être suffisamment résistante pour supporter le poids d'un réfrigérateur plein.

Afin de protéger la finition du plancher, coupez un grand morceau de carton et placez-le sous le réfrigérateur, à l'endroit où vous travaillez. Lors du déplacement du réfrigérateur, tirez-le et poussez-le directement vers l'avant ou vers l'arrière. Ne le basculez pas d'un côté à l'autre.

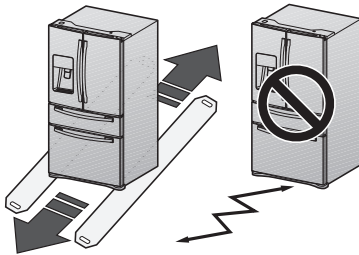

RETRAIT DES PORTES DU RÉFRIGÉRATEUR

Certaines installations nécessitent le retrait des bacs du réfrigérateur et du congélateur pour déplacer le réfrigérateur jusqu'à son emplacement final. **Ne retirez pas les portes/le tiroir si cela n'est pas indispensable.** Si vous n'avez pas besoin de retirer les portes du réfrigérateur, passez à la section « Mise à niveau » à la page 13. Si vous devez retirer les portes, passez à la section ci-dessous.

Lisez les consignes suivantes avant de retirer les portes/tiroirs :



Débranchez l'alimentation du réfrigérateur **AVERTISSEMENT** avant de retirer la porte ou le tiroir.



- Veillez à ne pas faire tomber, endommager ou rayer les portes/les tiroirs au moment du retrait.
- Soyez prudent lorsque vous retirez les portes/tiroirs. Les portes sont lourdes et vous pourriez vous blesser.
- Réinstallez correctement les portes/les tiroirs afin d'éviter :
 - l'humidité suite à une fuite d'air ;
 - un alignement irrégulier des portes ;
 - une perte d'énergie en raison d'une jointure de porte non hermétique.





Démontage des portes du réfrigérateur



Veillez à ne pas faire tomber ou rayer **AVERTISSEMENT** les portes au moment de leur retrait.

Outils nécessaires (non fournis)

Les outils suivants sont nécessaires pour effectuer l'installation de votre réfrigérateur :

		
Tournevis cruciforme (+)	Tournevis à lame plate (-)	Clé à douille (10 mm)
		
Pinces	Clé hexagonale (3/16 po, 5 mm)	

Avec la porte ouverte

1. Retirez les 3 vis fixant la PLAQUE SUPÉRIEURE (1) et séparez les fils connectés.

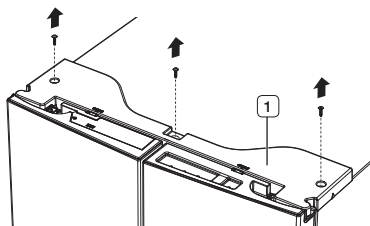

2. Débranchez les deux connecteurs (2) sur la porte gauche. Pour retirer le coupleur d'eau de la charnière, tournez-le et dégagez-le de la charnière. Retirez le tuyau d'eau (3) tout en appuyant sur la partie marquée (4) du coupleur du tuyau d'eau.

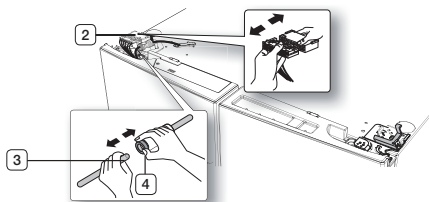

3. Tirez et retirez le levier de charnière (5). Retirez les vis de mise à la terre (6) fixées aux charnières supérieures gauche de la porte à l'aide d'un tournevis cruciforme (+). Retirez les charnières supérieures des portes de gauche et de droite (7).

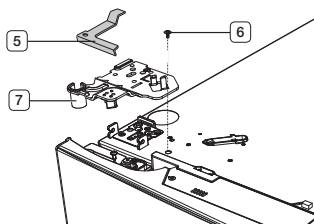

4. Soulevez la porte à la verticale pour la retirer.

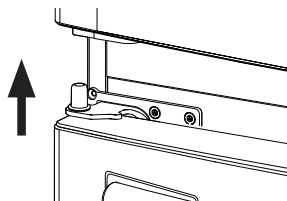

5. Retirez les vis (8) fixées aux charnières inférieures des portes de gauche et de droite à l'aide d'un tournevis cruciforme (+). Retirez les deux boulons à tête hexagonale (9) fixés aux charnières inférieures des portes droite et gauche à l'aide d'une clé hexagonale (3/16 po). Retirez les charnières inférieures des portes de gauche et de droite (10).

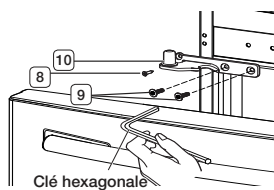

RÉSINSTALLATION DES PORTES DU RÉFRIGÉRATEUR

Pour réinstaller les portes du réfrigérateur lorsque vous avez déplacé le réfrigérateur jusqu'à son emplacement final, montez les pièces en suivant la procédure dans l'ordre inverse.

1. Le tuyau d'eau doit être inséré complètement jusqu'au centre du coupleur transparent (Type A) ou jusqu'aux lignes de guidage (Type B) afin d'éviter toute fuite d'eau au niveau du distributeur.

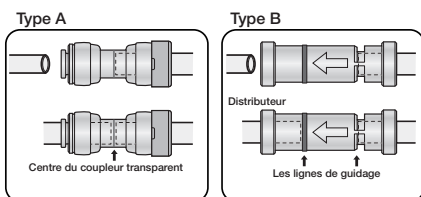

DÉMONTAGE DE LA PORTE DU TIROIR FLEX ZONE

1. Soulevez le tiroir Flex Zone (1) pour le retirer.

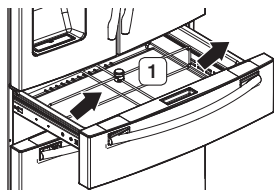

2. Retirez la protection du faisceau de câbles (2) à l'aide d'un tournevis plat (-).

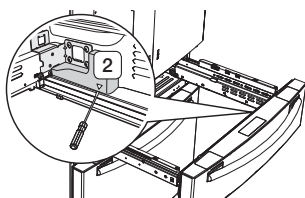

3. Appuyez sur la languette de verrouillage et séparez le connecteur du câble.

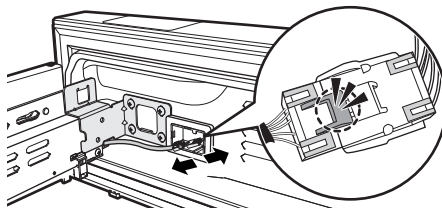

ATTENTION Lorsque vous l'assemblerez à nouveau, assurez-vous de reconnecter le faisceau de câbles. Si vous ne le reconnectez pas, la tiroir Flex Zone ne fonctionnera pas.

4. Retirez 1 boulon à tête hexagonale de chaque côté à l'aide d'une clé à douille (10 mm).

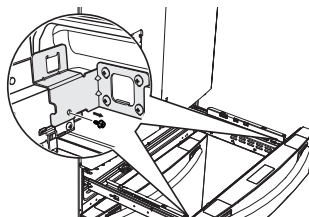

5. Soulevez la porte du tiroir Flex Zone pour la retirer des coulisses.

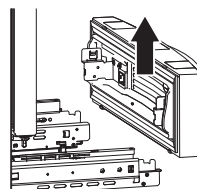

ATTENTION Placer une quantité trop importante d'aliments dans les tiroirs du congélateur peut empêcher la fermeture complète du congélateur et entraîner l'accumulation de givre.

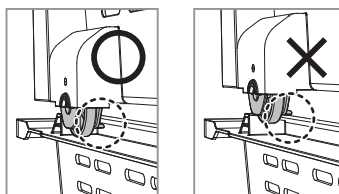

RÉINSTALLATION DE LA PORTE DU TIROIR FLEX ZONE

Pour réinstaller la porte du tiroir Flex Zone, assemblez les pièces en suivant la procédure dans l'ordre inverse.

- ATTENTION** Assurez-vous de rebrancher le connecteur du câble de la porte du tiroir Flex Zone. Si vous ne le reconnectez pas, la tiroir Flex Zone ne fonctionnera pas.

DÉMONTAGE DE LA PORTE DU CONGÉLATEUR

1. Soulevez le tiroir supérieur pour le retirer.

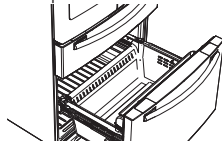

2. Retirez la barre de retenue du compartiment du congélateur (1) en la soulevant.

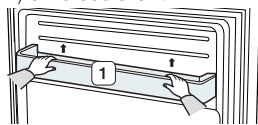

3. Enlevez le bac inférieur (2) en le soulevant du système de coulisses.

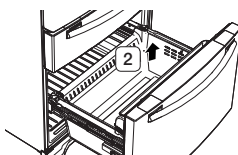

4. Appuyez sur le crochet de fixation du système de coulisses.

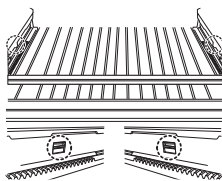

5. Saisissez la partie supérieure du tiroir du congélateur, tirez celui-ci complètement vers l'extérieur, puis retirez-le du système de coulisses.

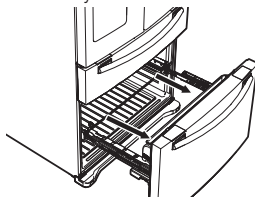

ATTENTION Assurez-vous de ne pas rayer ou déformer le système de coulisses en le laissant heurter le sol.

ATTENTION Veillez à fixer le panier du congélateur dans la position appropriée au moment du retrait / de la réinstallation de la porte du congélateur. Le non-respect de cette instruction peut entraîner une ouverture ou une fermeture incorrecte de la porte.

ATTENTION Placer une quantité trop importante d'aliments dans les tiroirs du congélateur peut empêcher la fermeture complète du congélateur et entraîner l'accumulation de givre.

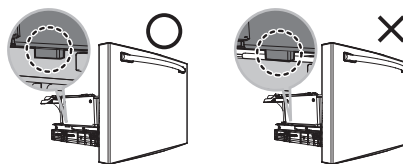
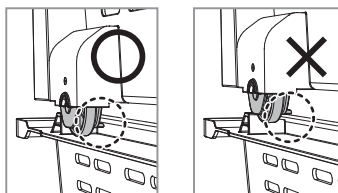

RÉINSTALLATION DE LA PORTE DU CONGÉLATEUR

Pour réinstaller le tiroir une fois le réfrigérateur déplacé jusqu'à son emplacement final, assemblez les pièces en suivant la procédure dans l'ordre inverse.

RÉGLAGE DU NIVEAU

Assurez-vous que le réfrigérateur est de niveau afin de pouvoir procéder aux derniers réglages. Utilisez un niveau pour vérifier que le réfrigérateur est de niveau - de gauche à droite et de l'avant vers l'arrière. Si le réfrigérateur n'est pas de niveau, les portes risquent de ne pas être parfaitement alignées, ce qui peut provoquer de la condensation et une surconsommation d'énergie. L'exemple ci-dessous montre comment mettre de niveau le réfrigérateur si le côté gauche du réfrigérateur est plus bas que le côté droit.

Comment ajuster le niveau

1. Ouvrez le tiroir du congélateur et retirez le bac inférieur.
2. Insérez un tournevis à lame plate (-) dans l'encoche de la molette gauche et tournez dans le sens inverse des aiguilles d'une montre pour mettre le réfrigérateur de niveau. (Tournez dans le sens des aiguilles d'une montre pour abaisser le réfrigérateur et dans le sens inverse pour le surélever.)

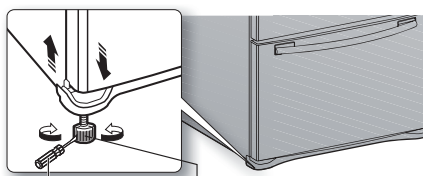

Les deux molettes doivent toucher le sol pour éviter tout risque de blessure ou de dommage matériel dû à un basculement.



Si le côté droit est plus bas que le côté gauche, effectuez la même opération mais avec la molette droite.



Le cache-pattes avant est difficile à retirer. C'est pourquoi il est déconseillé d'effectuer de légers réglages à l'aide des molettes. Consultez plutôt la page suivante pour connaître le meilleur moyen d'effectuer de légers réglages sur les portes.

APPORT DE LÉGERS RÉGLAGES AUX PORTES

N'oubliez pas que le réfrigérateur doit être de niveau pour que les portes soient parfaitement droites. Si vous avez besoin d'aide, consultez la section précédente sur la mise à niveau du réfrigérateur.

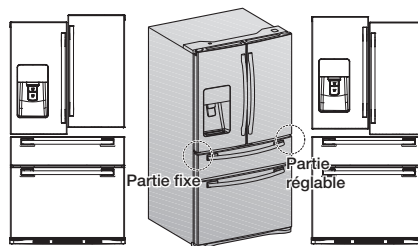

La position de la porte gauche est fixe. Pour réaliser de légers réglages au niveau des portes, réglez uniquement la porte droite.

1. Tirez la porte du tiroir Flex Zone (1) pour dégager la charnière inférieure (2).
2. Insérez un tournevis cruciforme (+) (3) dans l'arbre (4) de la charnière inférieure.
3. Réglez la hauteur en faisant tourner un tournevis cruciforme (+) (3) dans le sens horaire (BAS) ou dans le sens anti-horaire (HAUT).



Lorsque vous faites tourner un tournevis cruciforme (+) dans le sens anti-horaire (↺), la porte monte.

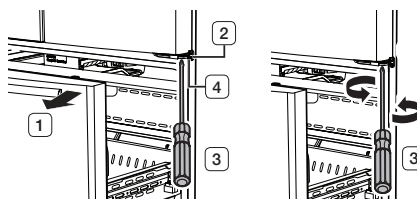

INSTALLATION DU CIRCUIT DU DISTRIBUTEUR D'EAU

Le distributeur d'eau avec filtre est l'une des caractéristiques très pratiques que vous offre votre nouveau réfrigérateur. Afin de préserver votre santé, le filtre supprime toutes les particules indésirables présentes dans l'eau. Toutefois, il ne permet pas de stériliser ni de détruire les micro-organismes. Pour cela, un purificateur d'eau est nécessaire.

Le tuyau d'alimentation en eau est également connecté à la machine à glaçons.

Pour que la machine à glaçons puisse fonctionner correctement, la pression de l'eau doit se situer entre 20 et 125 psi (138 à 862 Kpa).

Si le réfrigérateur est installé dans une zone où la pression de l'eau est faible (inférieure à 20 psi), vous pouvez installer une pompe de surpression pour compenser la faible pression.

Après avoir raccordé le tuyau d'eau, assurez-vous que le réservoir d'eau à l'intérieur du réfrigérateur est bien rempli. Pour cela, appuyez sur le levier du distributeur d'eau jusqu'à ce que l'eau s'écoule par la sortie d'eau.



Des trousse d'installation de conduite d'eau sont disponibles auprès de votre revendeur contre un supplément. Il est recommandé d'utiliser une trousse d'installation de conduite d'eau composée d'un tube en cuivre et d'un écrou de serrage de 1/4 po.

Branchement du distributeur sur le tuyau d'alimentation en eau

1. D'abord, coupez l'alimentation en eau principale.



2. Localisez la conduite d'eau froide potable la plus proche et installez le crochet de fixation, puis le robinet de sectionnement.

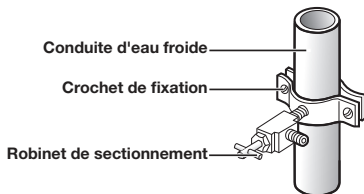

3. Raccordez la trousse d'installation de conduite d'eau au robinet de sectionnement.

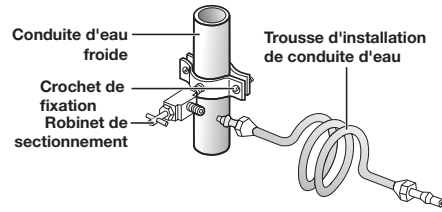

Raccordement du tuyau d'adduction d'eau au réfrigérateur.

Vous devez vous munir de plusieurs accessoires pour effectuer ce raccordement.

Ces accessoires sont en vente sous forme de trousse à la quincaillerie locale.

Utilisation d'un tube en cuivre	Utilisation d'un tube en plastique
<ul style="list-style-type: none"> • Tube en cuivre de 1/4 po • Écrou de serrage de 1/4 po (x1) • Bague (x2) 	<ul style="list-style-type: none"> • Tube en plastique de 1/4 po → Extrémité moulée (en forme de poire) • Écrou de serrage de 1/4 po (x1)

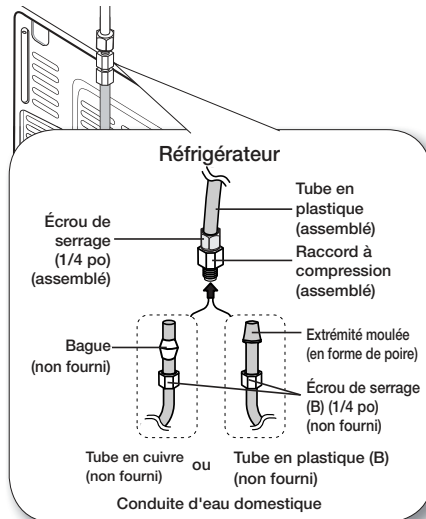

1. Reliez le tuyau d'eau domestique au raccord à compression assemblé :
 - Si vous utilisez un tube en cuivre, faites glisser l'écrou de serrage (**B**) (non fourni) et la bague (non fournie) sur le tube en cuivre (non fourni) comme illustré.
 - Si vous utilisez un tube en plastique (**B**), insérez l'extrémité moulée (en forme de poire) du tube en plastique (**B**) dans le raccord à compression.



N'installez pas le tube en plastique (**B**) sans l'extrémité moulée (en forme de poire).

2. Serrez l'écrou de serrage (**B**) sur le raccord à compression.
Assurez-vous toutefois de ne pas trop le serrer (**B**).
3. Ouvrez l'alimentation en eau et vérifiez qu'il n'y a pas de fuite. Si vous détectez des gouttes ou des fuites d'eau au niveau du raccord, fermez l'alimentation en eau principale. Vérifiez les branchements et resserrez si nécessaire.
4. Laissez s'écouler 1 gallon d'eau à travers le filtre avant de consommer ou d'utiliser l'eau du réfrigérateur (laissez l'eau s'écouler pendant environ 6 minutes). Pour ce faire, appuyez sur le levier du distributeur d'eau avec un verre ou une tasse de grande taille. Laissez le récipient se remplir et videz l'eau dans l'évier de la cuisine. Répétez ensuite l'opération plusieurs fois.
5. Après avoir mis le réfrigérateur en marche, patientez 1 à 2 jours avant de vous servir de la machine à glaçons. Pendant cette période, jetez le premier ou les 2 premiers bacs de glaçons afin d'évacuer toutes les impuretés de la conduite d'eau.



Raccordez la conduite d'eau à une source d'eau potable uniquement.

Si vous devez réparer ou démonter le tuyau d'eau, coupez environ 1/4 po du tube en plastique afin d'assurer un raccordement sûr et étanche.



Vous pouvez rapidement tester l'alimentation en eau à l'aide d'un gobelet. Sous des conditions normales, le distributeur d'eau peut remplir un gobelet de 170 cm³ (5,75 oz) en environ 10 secondes.

Installation d'une bouteille de CO₂ (pour les réfrigérateurs à eau pétillante uniquement - en option)

Pour utiliser la fonctionnalité d'eau pétillante sur votre réfrigérateur, vous devez installer une bouteille Sodastream CO₂.

Achat de bouteilles de CO₂ (60L)

- Achetez des bouteilles (60L) auprès du revendeur Sodastream le plus près de chez vous ou sur le site Web www.sodastream.com.
- UTILISEZ UNIQUEMENT LES CARBONATEURS OU LES BOUTEILLES DE CO₂ (60L) SODASTREAM. SAMSUNG et SODASTREAM ne pourront être tenues responsables en cas de dommages matériels incluant, sans s'y limiter, dommages matériels causés par une fuite de gaz provenant de l'utilisation de carbonateurs ou de bouteilles de CO₂ (60L) génériques. Le système d'eau pétillante de votre réfrigérateur SAMSUNG est conçu pour fonctionner UNIQUEMENT AVEC DES CARBONATEURS OU DES BOUTEILLES DE CO₂ (60L) SODASTREAM.
- Nous vous suggérons d'acheter des bouteilles supplémentaires pour une utilisation ultérieure. Conservez les bouteilles supplémentaires au frais, dans un espace ouvert, hors de la portée des enfants.



Si vous produisez de l'eau pétillante lorsque la température interne ou la température de la bouteille de CO₂ est élevée (après avoir installé le réfrigérateur par exemple), un son pourra être émis.

Après avoir installé le réfrigérateur, générez de l'eau pétillante environ 2 heures après avoir allumé le réfrigérateur.

Une fois que vous avez acheté la bouteille de CO₂, maintenez-la éloignée de la lumière directe du soleil et conservez-la dans un endroit froid à une température de 23 à 68 °F (-5 à 20 °C).

Sinon, la température de la bouteille peut être élevée, et cela augmente la pression du gaz interne et un bruit peut être émis.

Raccordement de la conduite d'eau

- Assurez-vous que vous avez raccordé le réfrigérateur à une conduite d'eau avant d'installer la bouteille.

Installation d'une bouteille dans le réfrigérateur

Pour installer une bouteille dans le réfrigérateur, suivez les étapes suivantes :

1. Ouvrez le capot de la bouteille.



- La fonction d'eau pétillante du réfrigérateur est désactivée par défaut. Si la fonction d'eau pétillante est désactivée, l'icône OFF (Désactivée) s'affiche à l'écran.

: Consultez la section « Désactivation de la fonction d'eau pétillante » à la page 34.



2. Fixez la bouteille sur le régulateur, puis tournez-la dans le sens horaire.

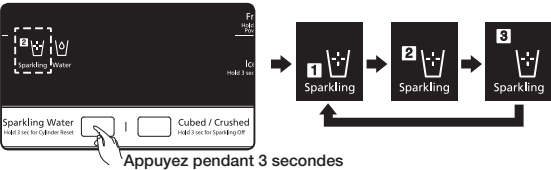

<p>3. Poussez la bouteille dans le support.</p>	
<p>4. Verrouillez la bouteille en appuyant sur le levier.</p> <ul style="list-style-type: none"> • Pousser le levier vers le bas peut s'avérer difficile en raison de la pression interne de la bouteille. Maintenez le levier comme illustré sur l'illustration de droite, puis poussez vers le bas. • Si vous ne verrouillez pas la bouteille, le réfrigérateur ne produira pas d'eau pétillante. • Si la bouteille n'est pas raccordée correctement au régulateur, il y aura une fuite de CO₂, ce qui produira un sifflement. Si cela se produit, répétez les étapes 2, 3 et 4, afin de vous assurer que la bouteille est fermement fixée et verrouillée. 	
<p>5. Appuyez sur le bouton Sparkling Water (Eau pétillante) durant 3 secondes pour activer la fonction Cylinder Reset (Réinitialisation de la bouteille). Patientez environ 20 minutes (la durée nécessaire pour l'obtention d'un niveau moyen de carbonatation) pendant que le réfrigérateur génère l'eau pétillante.</p> <ul style="list-style-type: none"> • Pour générer de l'eau pétillante, le réfrigérateur injecte le CO₂ provenant de la bouteille de CO₂ dans l'eau contenue dans le réservoir d'eau pétillante. L'eau pénètre dans le réservoir par l'intermédiaire de la conduite d'alimentation en eau du réfrigérateur. <div style="text-align: center;">  <p>Appuyez pendant 3 secondes</p> </div>	
<p>6. Pour retirer toute substance résiduelle pouvant se trouver dans l'eau, remplissez 2 ou 3 grands verres d'eau pétillante et videz-les dans l'évier.</p>	

Pour en savoir plus sur la fonction d'eau pétillante, consultez la section « Utilisation de la fonction d'eau pétillante ».

Fin de l'installation

Une fois votre nouveau réfrigérateur installé, vous êtes prêt à la configurer et à profiter des fonctionnalités offertes. Effectuez les étapes suivantes afin que votre réfrigérateur soit entièrement fonctionnel.

- 1.** Assurez-vous que votre réfrigérateur est placé dans un endroit approprié avec suffisamment d'espace entre lui et le mur. Consultez les consignes d'installation fournies dans le présent guide.
- 2.** Une fois le réfrigérateur branché, assurez-vous que l'éclairage intérieur s'allume à l'ouverture des portes.
- 3.** Réglez la température à la valeur la plus basse et attendez une heure. Le congélateur sera légèrement réfrigéré et le moteur tournera doucement. Réglez ensuite les températures que vous souhaitez pour le réfrigérateur et le congélateur.
- 4.** Après le branchement du réfrigérateur, plusieurs heures sont nécessaires pour qu'il atteigne la température appropriée. Vous pouvez entreposer des aliments et des boissons dans le réfrigérateur une fois la température suffisamment basse.



Si de la condensation ou des gouttes d'eau apparaissent sur les deux côtés de la partie centrale de la porte du réfrigérateur, retirez-les, puis désactivez le mode d'économie d'énergie (voir l'explication relative au bouton Energy Saver (économie d'énergie) dans la section « USING THE CONTROL PANEL » (UTILISATION DU PANNEAU DE COMMANDE)).

Fonctionnement de votre réfrigérateur à portes françaises

UTILISATION DU PANNEAU DE COMMANDE

RF31FMES** (pour le modèle avec eau pétillante uniquement)

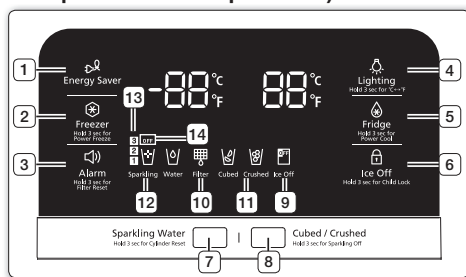

(1)
Energy Saver
(Économie d'énergie)



Ce bouton permet d'activer ou de désactiver le mode d'économie d'énergie. Lorsque ce mode est activé, l'icône correspondante s'allume. Lorsque ce mode est désactivé, l'icône correspondante s'éteint. Le réglage par défaut de la fonction d'économie d'énergie est « ON » (Activé). Si de la condensation ou des gouttes d'eau se forment sur les portes, désactivez ce mode.

(2)
Freezer
(Congélateur)
(Hold 3 sec for Power Freeze)
(Appuyez pdt 3 s pour activer Congélation rapide)



Le bouton Freezer (Congélateur) a deux fonctions :

- Il permet de régler le congélateur à la température souhaitée.
- Il permet d'activer et de désactiver la fonction de congélation rapide.

1) Pour régler la température du congélateur, appuyez sur le bouton Freezer (Congélateur) pour régler la température souhaitée du congélateur. Vous pouvez régler la température entre 5 °F (-15 °C) et -8 °F (-23 °C).

2) Fonction de congélation rapide
Appuyez sur ce bouton pendant 3 secondes pour diminuer le temps nécessaire à la congélation des produits.

Cette fonction permet de congeler rapidement des aliments qui se gâtent facilement ou de faire baisser rapidement la température du congélateur en cas de surchauffe (par exemple, si la porte est restée ouverte). Lorsque vous utilisez cette fonction, la consommation énergétique du réfrigérateur augmente. N'oubliez pas de la désactiver lorsque vous n'en avez plus besoin et de régler à nouveau la température d'origine. Si vous devez congeler de grandes quantités d'aliments, activez la fonction Power Freeze (Congélation rapide) au moins 20 heures à l'avance.

(3)
Alarm
(Alarme)
(Hold 3 sec for Filter Reset)
(Appuyez pdt 3 s pour réinit. filtre)



Le bouton Alarm (Alarme) a deux fonctions :

- Il permet d'activer et de désactiver le signal d'alarme d'ouverture des portes.
- Il permet de réinitialiser l'indicateur de durée de vie du filtre à eau.

1) Signal d'alarme d'ouverture des portes
Si le signal d'alarme est activé, un signal sonore retentit dès que l'une des portes du réfrigérateur reste ouverte plus de trois minutes. Il s'arrête dès que la porte est refermée. Cette fonction est activée par défaut en usine. Pour désactiver cette fonction, appuyez sur le bouton Alarm (Alarme) et relâchez-le. Pour la réactiver, procédez de même. L'icône est allumée lorsque la fonction est activée.

Lorsque la fonction d'alarme est activée et que le son de l'alarme se déclenche, l'icône correspondante clignote pendant que l'alarme sonne.

2) Fonction d'indication de la durée de vie du filtre d'eau
Après avoir changé le filtre à eau, appuyez sur ce bouton pendant 3 secondes pour réinitialiser le voyant de durée de vie du filtre. Lorsque vous réinitialisez le voyant de durée de vie du filtre, l'icône Filter située sur le panneau de commande s'éteint. L'icône Filter devient rouge lorsqu'il est temps de changer le filtre à eau au bout de six mois (environ 300 gallons). L'eau de certaines régions est fortement calcaire, ce qui peut expliquer que le filtre à eau s'obstrue plus rapidement. Si tel est le cas dans votre région, vous devrez changer le filtre plus souvent que tous les six mois.





<p>(4) Lighting (Éclairage) (Hold 3 sec for °C ↔ °F) (Appuyez pdt 3 s pour °C ↔ °F)</p>	<p>Le bouton Lighting (Éclairage) a deux fonctions :</p> <ul style="list-style-type: none"> - Il permet d'allumer et d'éteindre l'éclairage du distributeur. - Il permet d'alterner entre les unités de température, soit °C et °F. <p>1) Fonction d'éclairage Le bouton Lighting (Éclairage) permet d'allumer la DEL du distributeur en mode d'éclairage continu afin qu'elle soit continuellement allumée. Le bouton s'allume également. Si vous souhaitez que la lumière du distributeur s'allume uniquement lorsqu'il est en cours d'utilisation, appuyez sur le bouton Lighting (Éclairage) pour désactiver le mode d'éclairage continu.</p> <p>2) Pour alterner entre les unités de température, soit °C et °F Appuyez sur ce bouton pendant 3 secondes pour sélectionner l'unité de température que vous souhaitez.</p> <p>À chaque pression et maintien du bouton, les modes de température °C et °F alternent et l'icône °C ou °F s'allume, indiquant ainsi votre sélection.</p>
	

<p>(5) Fridge (Réfrigérateur) (Hold 3 sec for Power Cool) (Appuyez pdt 3 s pour activer refr. rapide)</p>	<p>Le bouton Fridge (Réfrigérateur) a deux fonctions :</p> <ul style="list-style-type: none"> - Il permet de régler le réfrigérateur à la température souhaitée. - Il permet d'activer et de désactiver la fonction de refroidissement rapide. <p>1) Pour régler la température du réfrigérateur Appuyez sur le bouton Fridge (Réfrigérateur) pour régler le réfrigérateur à la température que vous souhaitez. Vous pouvez régler la température entre 44°F (7°C) et 34°F (1°C).</p> <p>2) Fonction de refroidissement rapide Appuyez sur ce bouton pendant 3 secondes pour diminuer le temps nécessaire pour réfrigérer des produits. Cela peut s'avérer utile lorsque vous avez besoin de refroidir rapidement des aliments qui se gâtent facilement ou en cas de surchauffe du réfrigérateur (par exemple, si la porte est restée ouverte).</p>
	



<p>(6) Ice Off (Désactivation glace) (Hold 3 sec for Child Lock) (Appuyez pdt 3 s pour Verr.)</p>	<p>Le bouton Ice Off (Désactivation glace) a deux fonctions :</p> <ul style="list-style-type: none"> - Il permet d'activer et de désactiver la machine à glaçons. - Il permet d'activer et de désactiver la fonction de sécurité enfants. <p>1) Fonction Ice Off (Désactivation glace) Appuyez sur le bouton Ice Off (Désactivation glace) si vous ne souhaitez pas fabriquer plus de glace.</p> <p>2) Fonction Child Lock (Verrouillage) Appuyez sur ce bouton pendant 3 secondes pour verrouiller l'affichage et les boutons du panneau du tiroir Flex Zone et les boutons du distributeurs; les boutons ne peuvent alors plus être utilisés.</p> <p>Lorsque la fonction Child Lock (Verrouillage) est activée, le réfrigérateur ne distribue pas de glaçons, d'eau ou d'eau pétillante, même si le levier du distributeur est actionné.</p> <p>L'icône Child Lock (Verrouillage) s'allume pour indiquer que la fonction de verrouillage est activée. Appuyez pendant 3 secondes pour déverrouiller.</p>
	



<p>(7) Sparkling Water (Eau pétillante) (Hold 3 sec for Filter Reset) (Appuyez pdt 3 s pour réinit. bouteille)</p>	<p>Le bouton Sparkling (pétillante) a trois fonctions :</p> <ul style="list-style-type: none"> - Il permet d'obtenir de l'eau pétillante (gazeuse). - Il permet de sélectionner le niveau de carbonatation de l'eau pétillante. - Il permet d'activer la fonction Cylinder Reset (Réinitialisation de la bouteille). <p>1) Obtenir de l'eau pétillante (gazeuse). Pour obtenir de l'eau pétillante, appuyez sur le bouton Sparkling Water (Eau pétillante). Si vous appuyez sur le bouton Sparkling Water (Eau pétillante) alors que la fonction Cubed Ice (Glaçons) ou Crushed Ice (Glace pilée) est sélectionnée, l'icône Sparkling (Pétillante) s'allume. Lorsqu'il ne reste plus d'eau pétillante ou lorsque la production d'eau pétillante est en cours, le distributeur ne fournira pas d'eau pétillante.</p> <p>2) Sélectionner le niveau de carbonatation de l'eau pétillante. Lorsque vous appuyez à nouveau sur le bouton Sparkling Water (Eau pétillante) alors que l'icône Sparkling Water (Eau pétillante) est allumée, le niveau de carbonatation change de la manière suivante : Moyen (Niveau 2) → Élevé (Niveau 3) → Faible (Niveau 1) → Moyen (Niveau 2). Lorsque le réfrigérateur générera de l'eau pétillante la fois suivante, il appliquera le nouveau niveau de carbonatation.</p> <ul style="list-style-type: none"> - Si de l'eau pétillante précédemment produite se trouve à l'intérieur du réservoir, le réfrigérateur fournira de l'eau pétillante ayant le précédent niveau de carbonatation. (Les changements de niveau de carbonatation ne prennent effet que lorsque le réfrigérateur génère à nouveau de l'eau pétillante.) - Lorsque le réfrigérateur produit de l'eau pétillante, l'icône Carbonation Level (Niveau de carbonatation) s'allume en rotation (Niveau 1 → Niveau 2 → Niveau 3 → Niveau 1, etc.). Si vous appuyez sur le bouton Sparkling Water (Eau pétillante) alors que le réfrigérateur produit de l'eau pétillante, le niveau de carbonatation s'affiche pendant quelques secondes et l'icône Carbonation Level (Niveau de carbonatation) s'allume en rotation à nouveau. Si vous appuyez à nouveau sur le bouton Sparkling Water (Eau pétillante) alors que le niveau de carbonatation actuel est affiché, ce dernier change. Le changement du niveau de carbonatation ne prend effet que lorsque le réfrigérateur génère à nouveau de l'eau pétillante.
--	---

<p>(7) Sparkling Water (Eau pétillante) (Hold 3 sec for Filter Reset) (Appuyez pdt 3 s pour réinit. bouteille)</p>	<p>- Si vous changez le niveau de carbonatation alors que le réfrigérateur génère de l'eau pétillante, le réfrigérateur produit de l'eau pétillante selon le précédent niveau de carbonatation.</p> <p>3) Activer la fonction Cylinder Reset (Réinitialisation de la bouteille) Après avoir changé les bouteilles de CO₂, appuyez sur le bouton Sparkling Water (Eau pétillante) pendant trois secondes pour activer la fonction Cylinder Reset (Réinitialisation de la bouteille). Lorsque vous activez la fonction Cylinder Reset (Réinitialisation de la bouteille), le réfrigérateur commence à produire de l'eau pétillante. Si vous activez la fonction Cylinder Reset (Réinitialisation de la bouteille) lorsque la fonction Sparkling Water Production (Production d'eau pétillante) est désactivée, l'icône Sparkling Water Production OFF (Production d'eau pétillante désactivée) s'éteint et les icônes Carbonation Level (Niveau de carbonatation) s'allument en rotation (Niveau 1 → Niveau 2 → Niveau 3 → Niveau 1, etc.), indiquant que le réfrigérateur produit de l'eau pétillante. Alors que le réfrigérateur produit de l'eau pétillante, l'appareil ne peut en faire couler. Si vous désactivez la fonction Sparkling Water Production (Production d'eau pétillante) quelques secondes après avoir activé la fonction Cylinder Reset (Réinitialisation de la bouteille), l'icône Sparkling Water Production OFF (Production d'eau pétillante désactivée) s'allumera et le réfrigérateur ne produira pas l'eau pétillante. L'eau pétillante qui est produite après l'activation de la fonction Cylinder Reset (Réinitialisation de la bouteille) peut avoir un niveau de carbonatation plus haut que le réglage actuel du niveau de carbonatation. Si vous souhaitez un niveau de carbonatation précis dans la production suivante, vous devez vider le réservoir avant de démarrer la production.</p>
<p>(8) Cubed / Crushed (Glaçons/ Glace pilée) (Hold 3 sec for Sparkling On/Off) (Appuyez pdt 3s pour act/ désact. l'eau pétillante)</p>	<p>Le bouton Cubed / Crushed (Glaçons/ Glace pilée) a deux fonctions :</p> <ul style="list-style-type: none"> - Il permet de sélectionner le type de glace que vous souhaitez obtenir. - Il permet d'activer et de désactiver la fonction de production d'eau pétillante. <p>1) Sélectionner le type de glace Appuyez sur le bouton Cubed/Crushed (Glaçons/Glace pilée) en fonction du type de glace que vous souhaitez obtenir. À chaque pression, le mode alterne entre glaçons et glace pilée et l'icône correspondante (Cubed ice ou Crushed ice) s'allume.</p> <p>2) Activer/désactiver la fonction de production d'eau pétillante Chaque fois que vous appuyez sur ce bouton durant 3 secondes, la fonction de production d'eau pétillante est activée ou désactivée. Lorsque vous activez la fonction de production d'eau pétillante, le réfrigérateur commence à générer de l'eau pétillante (gazeuse). (Si vous désactivez la fonction de production d'eau pétillante pendant quelques secondes après l'avoir activée, la production d'eau pétillante s'arrêtera. Au bout de quelques secondes, le réfrigérateur commence à produire de l'eau pétillante. Pendant que le réfrigérateur produit de l'eau pétillante, l'appareil ne peut en faire couler.) Lorsque vous désactivez la fonction de production d'eau pétillante, l'icône « OFF » (Désactivée) s'allume sur le panneau d'affichage. Lorsque vous activez la fonction de production d'eau pétillante, l'icône « OFF » (Désactivée) s'éteint sur le panneau d'affichage. Lorsque la fonction de production d'eau pétillante est désactivée, le réfrigérateur ne génère pas d'eau pétillante. Si vous désactivez la fonction alors que le réfrigérateur est à mi-production de l'eau pétillante, il suspendra la fonction une fois l'opération actuelle terminée. Votre réfrigérateur a été fabriqué avec la fonction de production d'eau pétillante réglée à « OFF » (Désactivée). Lorsque vous connectez les tuyaux d'eau, ou lorsque vous installez ou remplacez la bouteille de CO₂, désactivez la fonction de production d'eau pétillante avant de commencer l'opération. Activez la fonction seulement après avoir terminé le travail. Pour produire de l'eau pétillante, vous devez installer une bouteille de CO₂. Pour obtenir les instructions, consultez le section sur l'installation et l'utilisation des bouteilles de CO₂.</p>

<p>(9) Ice Off (Désactivation glace)</p> 	<p>Appuyez sur le bouton Ice Off (Désactivation glace) si vous ne souhaitez pas fabriquer plus de glace. L'icône s'allume alors et la machine à glaçons arrête de fonctionner.</p> <p> Il est conseillé d'arrêter la machine à glaçons dans les cas suivants :</p> <ul style="list-style-type: none"> - Le bac à glace contient suffisamment de glace. - Vous souhaitez économiser de l'eau et de l'énergie. - Le réfrigérateur n'est pas alimenté en eau. <p> Si la fonction de machine à glaçons est activée alors que le tuyau d'eau n'est pas raccordé, le robinet d'adduction d'eau situé à l'arrière de l'appareil sera bruyant. Si cela se produit, appuyez sur le bouton Ice Off (Hold 3 sec for Child lock) (Désactivation glace (Appuyez pdt 3 s pour Verr.)) pendant moins de 3 secondes jusqu'à ce que le voyant correspondant () s'allume.</p>
---	---

Pour économiser l'électricité, l'affichage du panneau s'éteint automatiquement lorsqu'aucun bouton n'est pressé, lorsqu'aucune porte n'est ouverte ou lorsqu'aucun levier de distributeur n'a été poussé. Cependant, l'icône correspondant à votre sélection de glaçons ou glace pilée, ou à la sélection de l'eau pétillante, reste allumé. Lorsque vous appuyez sur un bouton, ouvrez une porte ou poussez un levier de distributeur, l'affichage du panneau s'allume à nouveau. Toutes les touches de fonction sont alors fonctionnelles lorsque vous retirez votre doigt du bouton sur lequel vous avez appuyé.

<p>(10) Filter (Filtre)</p> 	<p>Usure du filtre à eau</p> <p>Cette icône s'allume lorsque vous devez remplacer le filtre, généralement après que le réfrigérateur ait fourni 300 gallons d'eau environ (après environ 6 mois). Lorsque vous ouvrez ou fermez la porte, le voyant clignote rouge pendant quelques secondes.</p> <p>Après avoir installé le filtre à eau neuf, réinitialisez le voyant du filtre en appuyant durant 3 secondes sur le bouton Filter Reset (Réinitialiser filtre).</p> <p> - Si l'eau ne s'écoule pas ou s'écoule très lentement, vous devez changer le filtre à eau, car cela signifie qu'il est obstrué.</p> <ul style="list-style-type: none"> - L'eau de certaines régions est fortement calcaire, ce qui peut expliquer que le filtre à eau s'obstrue plus rapidement.
--	--

<p>(11) Cubed Ice/ Crushed Ice (Glaçons/ Glace pilée)</p>  (Glaçons)  (Pilée)	<p>Appuyez sur le bouton Cubed/Crushed (Glaçons/Glace pilée) en fonction du type de glace que vous souhaitez obtenir. À chaque pression, le mode alterne entre glaçons et glace pilée et l'icône correspondante (Cubed ice ou Crushed ice) s'allume.</p>
<p>(12) Iceône Sparkling (Eau pétillante)</p> 	<p>Si vous appuyez sur le bouton Sparkling (bouton 8), l'icône Sparkling Water (Eau pétillante) s'allumera.. Lorsque le réfrigérateur génère de l'eau pétillante, l'icône clignote.</p>

<p>(13) Icônes Sparkling Water Production Level (Niveau de production d'eau pétillante)</p>	<p>Les icônes Sparkling Water Production Level (Niveau de production d'eau pétillante) affichent le niveau de carbonatation actuellement choisi. Lorsque vous appuyez à nouveau sur le bouton Sparkling Water (Eau pétillante) alors que l'icône Sparkling Water (Eau pétillante) est allumée, le niveau de carbonatation change de la manière suivante :</p> <p>Moyen (Niveau 2) → Élevé (Niveau 3) → Faible (Niveau 1) → Moyen (Niveau 2).</p> <ul style="list-style-type: none"> - Si de l'eau pétillante précédemment produite se trouve à l'intérieur du réservoir, l'eau pétillante est fournie avec le précédent niveau de carbonatation. (Les changements de niveau de carbonatation ne prennent effet que lorsque le réfrigérateur génère à nouveau de l'eau pétillante.) - Lorsque le réfrigérateur produit de l'eau pétillante, l'icône Carbonation Level (Niveau de carbonatation) s'allume en rotation (Niveau 1 → Niveau 2 → Niveau 3 → Niveau 1, etc.). Si vous appuyez sur le bouton Sparkling Water (Eau pétillante) alors que le réfrigérateur produit de l'eau pétillante, le niveau de carbonatation s'affiche pendant quelques secondes et l'icône Carbonation Level (Niveau de carbonatation) s'allume en rotation à nouveau. Si vous appuyez à nouveau sur le bouton Sparkling Water (Eau pétillante) alors que le niveau de carbonatation actuel est affiché, ce dernier change. Le changement du niveau de carbonatation ne prend effet que lorsque le réfrigérateur génère à nouveau de l'eau pétillante. - Si vous changez le niveau de carbonatation alors que le réfrigérateur génère de l'eau pétillante, le réfrigérateur produit de l'eau pétillante selon le précédent niveau de carbonatation.
--	---

**3
2
1**

<p>(14) Icône Sparkling Water Production Function Off (Désactiver la fonction de production d'eau pétillante)</p>	<p>Chaque fois que vous appuyez sur le bouton Cubed/Crushed (Glaçons/Glace pilée) (bouton 8) durant 3 secondes, la fonction de production d'eau pétillante est activée ou désactivée. Lorsque vous désactivez la fonction de production d'eau pétillante ou lors de la sélection de la fonction Cylinder Reset (Réinitialisation de la bouteille), l'icône Sparkling Water Off (Eau pétillante désactivée) s'allume sur le panneau d'affichage. Lorsque vous activez la fonction de production d'eau pétillante, l'icône « Off » (Désactivée) s'éteint sur le panneau d'affichage.</p> <p> Si une fuite d'eau est détectée dans le module de production d'eau pétillante, l'icône « Off » (Désactivée) clignote, le réfrigérateur cesse de fournir et de produire de l'eau pétillante et la fonction de production d'eau pétillante est automatiquement désactivée. En outre, la fonction de production d'eau pétillante ne s'activera pas, même si vous appuyez sur le bouton Cubed/Crushed (Glaçons/Glace pilée) ou sur le bouton Sparkling Water (Eau pétillante) durant 3 secondes.</p>
--	--

OFF

<p>Mode sans refroidissement</p>	<p>- Modèles pour l'Amérique du Nord (États-Unis, Canada) uniquement; Le mode sans refroidissement (également appelé mode Démo) est destiné aux vendeurs qui mettent les réfrigérateurs en démonstration dans leur magasin. En mode sans refroidissement, le moteur du ventilateur et les voyants du réfrigérateur fonctionnent normalement, mais les compresseurs sont désactivés. Le réfrigérateur et le congélateur ne deviennent donc pas froids. Pour activer le mode sans refroidissement, appuyez sur les boutons Energy Saver (Économie d'énergie) et Freezer (Congélateur) pendant 5 secondes en fonctionnement normal. Le réfrigérateur émet un signal sonore et le message « OFF » clignote sur l'écran de la température. Pour annuler le mode sans refroidissement, appuyez à nouveau sur les boutons Energy Saver (Économie d'énergie) et Freezer (Congélateur) pendant 5 secondes.</p>
---	---



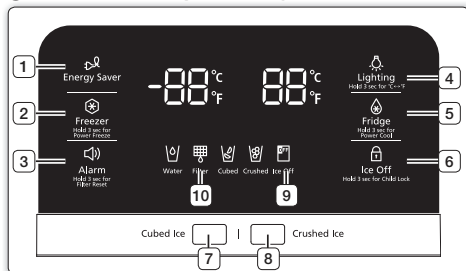

UTILISATION DU PANNEAU DE COMMANDE

RF31FMED** (pour le modèle avec glace/eau uniquement)











<p>(1) Energy Saver (Économie d'énergie)</p> 	<p>Ce bouton permet d'activer ou de désactiver le mode d'économie d'énergie. Lorsque ce mode est activé, l'icône correspondante s'allume. Lorsque ce mode est désactivé, l'icône correspondante s'éteint. Le réglage par défaut de la fonction d'économie d'énergie est « ON » (Activé). Si de la condensation ou des gouttes d'eau se forment sur les portes, désactivez ce mode.</p>
---	--

<p>(2) Freezer (Congelateur) (Hold 3 sec for Power Freeze) (Appuyez pdt 3 s pour activer Congélation rapide)</p> 	<p>Le bouton Freezer (Congelateur) a deux fonctions :</p> <ul style="list-style-type: none"> - Il permet de régler le congélateur à la température souhaitée. - Il permet d'activer et de désactiver la fonction de congélation rapide. <p>1) Pour régler la température du congélateur Appuyez sur le bouton Freezer (Congelateur) pour régler la température souhaitée du congélateur. Vous pouvez régler la température entre -15,00 °C (-15 °C) et -22,22 °C (-23 °C).</p> <p>2) Fonction de congélation rapide Appuyez sur ce bouton pendant 3 secondes pour diminuer le temps nécessaire à la congélation des produits. Cette fonction permet de congeler rapidement des aliments qui se gâtent facilement ou de faire baisser rapidement la température du congélateur en cas de surchauffe (par exemple, si la porte est restée ouverte). Lorsque vous utilisez cette fonction, la consommation énergétique du réfrigérateur augmente. N'oubliez pas de la désactiver lorsque vous n'en avez plus besoin et de régler à nouveau la température d'origine. Si vous devez congeler de grandes quantités d'aliments, activez la fonction Power Freeze (Congélation rapide) au moins 20 heures à l'avance.</p>
---	--



<p>(3) Alarm (Alarme) (Hold 3 sec for Filter Reset) (Appuyez pdt 3 s pour réinit. filtre)</p> 	<p>Le bouton Alarm (Alarme) a deux fonctions :</p> <ul style="list-style-type: none"> - Il permet d'activer et de désactiver le signal d'alarme d'ouverture des portes. - Il permet de réinitialiser l'indicateur de durée de vie du filtre à eau. <p>1) Signal d'alarme d'ouverture des portes Si le signal d'alarme est activé, un signal sonore retentit dès que l'une des portes du réfrigérateur reste ouverte plus de trois minutes. Il s'arrête dès que la porte est refermée. Cette fonction est activée par défaut en usine. Pour désactiver cette fonction, appuyez sur le bouton Alarm (Alarme). Pour la réactiver, procédez de même. L'icône est allumée lorsque la fonction est activée. Lorsque la fonction d'alarme est activée et que le son de l'alarme se déclenche, l'icône correspondante clignote pendant que l'alarme sonne.</p> <p>2) Fonction d'indication de la durée de vie du filtre d'eau Après avoir changé le filtre à eau, appuyez sur ce bouton pendant 3 secondes pour réinitialiser le voyant de durée de vie du filtre. Lorsque vous réinitialisez le voyant de durée de vie du filtre, l'icône Filter située sur le panneau de commande s'éteint. L'icône Filter devient rouge lorsqu'il est temps de changer le filtre à eau au bout de six mois (environ 300 gallons). L'eau de certaines régions est fortement calcaire, ce qui peut expliquer que le filtre à eau s'obstrue plus rapidement. Si tel est le cas dans votre région, vous devrez changer le filtre plus souvent que tous les six mois.</p>
--	---

<p>(4) Lighting (Éclairage) (Hold 3 sec for °C ↔ °F) (Appuyez pdt 3 s pour °C ↔ °F)</p> 	<p>Le bouton Lighting (Éclairage) a deux fonctions :</p> <ul style="list-style-type: none"> - Il permet d'allumer et d'éteindre l'éclairage du distributeur. - Il permet d'alterner entre les unités de température, soit °C et °F. <p>1) Fonction d'éclairage Le bouton Lighting (Éclairage) permet d'allumer la DEL du distributeur en mode d'éclairage continu afin qu'elle soit continuellement allumée. Le bouton s'allume également. Si vous souhaitez que la lumière du distributeur s'allume uniquement lorsqu'il est en cours d'utilisation, appuyez sur le bouton Lighting (Éclairage) pour désactiver le mode d'éclairage continu.</p> <p>2) altner entre les unités de température, soit °C et °F Appuyez sur ce bouton pendant 3 secondes pour sélectionner l'unité de température que vous souhaitez. À chaque pression et maintien du bouton, les modes de température °C et °F alternent et l'icône °C ou °F s'allume, indiquant ainsi votre sélection.</p>
--	---

<p>(5) Fridge (Réfrigérateur) (Hold 3 sec for Power Cool) (Appuyez pdt 3 s pour activer refr. rapide)</p> 	<p>Le bouton Fridge (Réfrigérateur) a deux fonctions :</p> <ul style="list-style-type: none"> - Il permet de régler le réfrigérateur à la température souhaitée. - Il permet d'activer et de désactiver la fonction de refroidissement rapide. <p>1) Pour régler la température du réfrigérateur Appuyez sur le bouton Fridge (Réfrigérateur) pour régler la température souhaitée du réfrigérateur. Vous pouvez régler la température entre 44 °F (7 °C) et 34 °F (1 °C).</p> <p>2) Fonction de refroidissement rapide Appuyez sur ce bouton pendant 3 secondes pour diminuer le temps nécessaire pour réfrigérer des produits. Cela peut s'avérer utile lorsque vous avez besoin de refroidir rapidement des aliments qui se gâtent facilement ou en cas de surchauffe du réfrigérateur (par exemple, si la porte est restée ouverte).</p>
<p>(6) Ice Off (Désactivation glace) (Hold 3 sec for Child Lock) (Appuyez pdt 3 s pour Verr.)</p> 	<p>Le bouton Ice Off (Désactivation glace) a deux fonctions :</p> <ul style="list-style-type: none"> - Il permet d'activer et de désactiver la machine à glaçons. - Il permet d'activer et de désactiver la fonction de sécurité enfants. <p>1) Fonction Ice Off (Désactivation glace) Appuyez sur le bouton Ice Off (Désactivation glace) si vous ne souhaitez pas fabriquer plus de glace.</p> <p>2) Fonction Child Lock (Verrouillage) Appuyez sur ce bouton pendant 3 secondes pour verrouiller l'écran, le panneau du tiroir Flex Zone et les boutons du distributeur; les boutons ne peuvent alors plus être utilisés. Lorsque la fonction Child Lock (Verrouillage) est activée, le réfrigérateur ne distribue pas de glaçons ou d'eau, même si vous poussez le levier du distributeur. L'icône Child Lock (Verrouillage) s'allume pour indiquer que la fonction de verrouillage est activée. Appuyez pendant 3 secondes pour déverrouiller.</p>
<p>(7) Cubed Ice (Glaçons) (8) Crushed Ice (Glace pilée)</p>  <p>(Glaçons)</p>  <p>(Glace pilée)</p>	<p>Appuyez sur le bouton Cubed Ice (Glaçons) pour obtenir des glaçons ou sur le bouton Crushed Ice (Glace pilée) pour obtenir de la glace pilée.</p> <p>Chaque fois que vous appuyez sur ce bouton, le mode alterne entre glaçons et glace pilée et l'icône correspondante (Cubed ice ou Crushed ice) s'allume.</p>

<p>(9) Ice Off (Désactivation glace)</p> 	<p>Appuyez sur le bouton Ice Off (Désactivation glace) si vous ne souhaitez pas fabriquer plus de glace. L'icône s'allume alors et la machine à glaçons arrête de fonctionner.</p> <p> Il est conseillé d'arrêter la machine à glaçons dans les cas suivants :</p> <ul style="list-style-type: none"> - Le bac à glace contient suffisamment de glace. - Vous souhaitez économiser de l'eau et de l'énergie. - Le réfrigérateur n'est pas alimenté en eau. <p> Si la fonction de machine à glaçons est activée alors que le tuyau d'eau n'est pas raccordé, le robinet d'adduction d'eau situé à l'arrière de l'appareil sera bruyant. Si cela se produit, appuyez sur le bouton Ice Off (Hold 3 sec for Child lock) (Désactivation glace (Appuyez pdt 3 s pour Verr.)) pendant moins de 3 secondes jusqu'à ce que le voyant correspondant () s'allume.</p>
---	---

Pour économiser l'électricité, l'affichage du panneau s'éteint automatiquement lorsqu'aucun bouton n'est actionné, lorsqu'aucune porte n'est ouverte ou lorsqu'aucun levier de distributeur n'a été poussé. Cependant, l'icône correspondant à votre sélection de glaçons ou glace pilée reste allumé. Lorsque vous appuyez sur un bouton, ouvrez une porte ou poussez un levier de distributeur, l'affichage du panneau s'allume à nouveau. Toutes les touches de fonction, exceptées les touches Energy Saver (Économie d'énergie), Cubed (Glaçons) et Crushed (Glace pilée), sont fonctionnelles lorsque vous retirez votre doigt du bouton sur lequel vous avez appuyé.

<p>(10) Filter (Filtre)</p> 	<p>Usure du filtre à eau</p> <p>Cette icône s'allume lorsque vous devez remplacer le filtre, généralement après que le réfrigérateur ait fourni 300 gallons d'eau environ (après environ 6 mois). Lorsque vous ouvrez ou fermez la porte, le voyant clignote rouge pendant quelques secondes.</p> <p>Après avoir installé le filtre à eau neuf, réinitialisez le voyant du filtre en appuyant durant 3 secondes sur le bouton Filter Reset (Réinitialiser filtre).</p> <p> - Si l'eau ne s'écoule pas ou s'écoule très lentement, vous devez changer le filtre à eau, car cela signifie qu'il est obstrué.</p> <p>- L'eau de certaines régions est fortement calcaire, ce qui peut expliquer que le filtre à eau s'obstrue plus rapidement.</p>
--	---

Mode sans refroidissement

- Modèles pour l'Amérique du Nord (États-Unis, Canada) uniquement;
Le mode sans refroidissement (également appelé mode Démo) est destiné aux vendeurs qui mettent les réfrigérateurs en démonstration dans leur magasin. En mode sans refroidissement, le moteur du ventilateur et les voyants du réfrigérateur fonctionnent normalement, mais les compresseurs sont désactivés. Le réfrigérateur et le congélateur ne deviennent donc pas froids. Pour activer le mode sans refroidissement, appuyez sur les boutons Energy Saver (Économie d'énergie) et Freezer (Congélateur) pendant 5 secondes en fonctionnement normal. Le réfrigérateur émet un signal sonore et le message OFF clignote sur l'écran de la température.
Pour annuler le mode sans refroidissement, appuyez à nouveau sur les boutons Energy Saver (Économie d'énergie) et Freezer (Congélateur) pendant 5 secondes.



REPLACEMENT DU FILTRE À EAU

 **AVERTISSEMENT** Afin d'éviter les risques de fuite, n'utilisez JAMAIS de filtre à eau de marque générique dans votre réfrigérateur SAMSUNG.

UTILISEZ UNIQUEMENT DES FILTRES À EAU DE MARQUE SAMSUNG.

SAMSUNG ne pourra être tenue responsable en cas de dommages, incluant, mais sans s'y limiter, les dommages matériels causés par une fuite d'eau provoquée par l'utilisation d'un filtre à eau d'une autre marque. Les réfrigérateurs SAMSUNG sont conçus pour fonctionner UNIQUEMENT avec un filtre à eau SAMSUNG.

Le voyant Filter (Filtre) devient rouge lorsque la cartouche du filtre à eau a besoin d'être changée. Afin de vous laisser le temps de vous procurer un filtre neuf, le voyant rouge s'allume un peu avant que le filtre ne soit totalement usé. Remplacer le filtre à temps permet d'avoir toujours une eau fraîche et pure. Pour remplacer le filtre à eau, procédez de la façon suivante :

1. Coupez l'alimentation en eau. Faites ensuite tourner le filtre à eau (1) d'environ un quart de tour dans le sens inverse des aiguilles d'une montre.

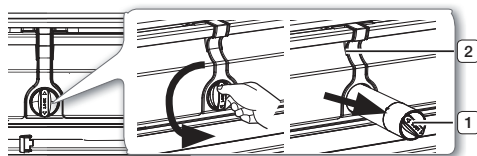

2. Sortez le filtre à eau (1) de son logement (2).

-  Pour faciliter le remplacement du filtre à eau, coupez l'alimentation en eau.
- Il peut arriver que le filtre à eau soit difficile à extirper en raison des impuretés présentes dans l'eau qui le rendent collant. Si vous éprouvez des difficultés à le sortir, tenez-le fermement et tirez dessus avec énergie.
- Lorsque vous retirez le filtre à eau, il se peut qu'un peu d'eau s'écoule par l'ouverture. Ceci est tout à fait normal. Afin de limiter l'écoulement d'eau, maintenez la cartouche du filtre à l'horizontale lorsque vous la retirez.
- Afin d'éviter tout débordement, videz le bac récepteur du filtre à eau (3) et essuyez le pourtour du logement du filtre (2).

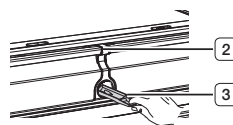

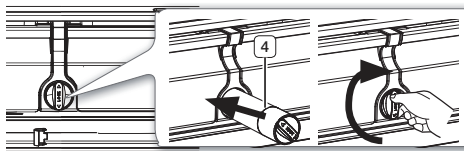

3. Insérez le filtre neuf dans le logement (4).
4. Poussez le filtre et tournez-le dans le sens des aiguilles d'une montre jusqu'à ce qu'il s'enclenche.

-  Si vous ne parvenez pas à insérer le filtre en raison de la pression élevée de l'eau, coupez l'alimentation en eau.
- L'inscription « LOCK » doit être alignée avec le repère.

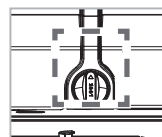

5. Appuyez sur le bouton « **Alarm/hold 3 sec for Filter Reset** » (Alarme/Appuyez pendant 3 s pour réinit. filtre)



 (Remise à zéro du filtre) pendant environ trois secondes pour réinitialiser l'indicateur du filtre d'eau. Le voyant rouge () s'éteint.

6. Si vous avez coupé l'alimentation en eau, n'oubliez pas de la remettre au moment voulu.

-  Pour remplacer le filtre, rendez-vous chez votre centre de rénovation local ou communiquez avec un distributeur de pièces Samsung. Pour commander plusieurs cartouches de filtre à eau, communiquez avec votre distributeur Samsung autorisé. Vérifiez que le logo SAMSUNG figure bien sur l'emballage et le filtre lui-même.

Éliminer toute substance résiduelle présente à l'intérieur du tuyau d'alimentation en eau après l'installation du filtre à eau.

- Ouvrez l'alimentation en eau principale et laissez s'écouler l'eau depuis le tuyau d'alimentation.
- Laissez l'eau s'écouler par le distributeur jusqu'à ce qu'elle soit claire (environ 6 à 7 minutes). Cela permet de nettoyer le système d'alimentation en eau et de faire sortir les bulles d'air des tuyaux.
- Il peut s'avérer nécessaire de laisser l'eau s'écouler plus longtemps selon les installations.
- Ouvrez la porte du réfrigérateur et vérifiez que le filtre à eau ne fuit pas.

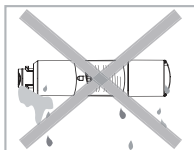

 Assurez-vous de laisser couler l'eau du distributeur suffisamment longtemps afin d'éviter que de l'eau s'en échappe. Cela signifierait que des bulles d'air sont toujours présentes dans le tuyau.

Alimentation en eau d'osmose inverse IMPORTANT :

La pression de l'eau sortant d'un système d'osmose inverse et arrivant dans le robinet d'adduction d'eau du réfrigérateur doit se situer entre 35 et 120 psi (241 et 827 kPa). Si un système de filtration d'eau d'osmose inverse est raccordé à votre alimentation en eau froide, la pression de l'eau arrivant à ce système doit être de 40 à 60 psi minimum (276 à 414 kPa). Si la pression de l'eau arrivant au système d'osmose inverse est inférieure à 40 à 60 psi (276 à 414 kPa) :

- Vérifiez que le filtre sédiment du système d'osmose inverse n'est pas obstrué. Remplacez le filtre si nécessaire.
- Laissez le temps au réservoir du système d'osmose inverse de se remplir après une utilisation intensive.
- Si votre réfrigérateur est équipé d'un filtre à eau, cela peut réduire davantage la pression de l'eau s'il est utilisé en conjonction avec un système d'osmose inverse. Retirez le filtre à eau.

Si vous avez des questions sur votre pression d'eau, communiquez avec un plombier qualifié agréé.

RÉGLAGE DE LA TEMPÉRATURE

Température de base des compartiments congélateur et réfrigérateur

Les températures de base recommandées pour les compartiments congélateur et réfrigérateur sont respectivement de 0 °F et 37 °F (ou -18 °C et 3 °C).

Si la température des compartiments congélateur et réfrigérateur est trop élevée ou trop basse, réglez-la manuellement.

Réglage de la température du congélateur

RF31FMES (pour le modèle avec eau pétillante uniquement)**

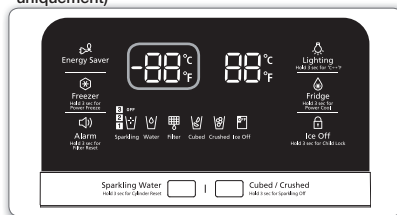

Température recommandée (congélateur) : 0 °F (ou -18 °C)

RF31FMED (pour le modèle avec Glace/eau uniquement)**

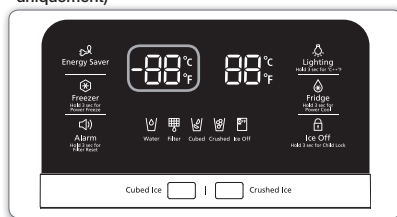

Température recommandée (congélateur) : 0 °F (ou -18 °C)

La température du congélateur peut être réglée entre -8 °F et 5 °F (ou entre -23 °C et -15 °C) en fonction de vos besoins. Appuyez sur le bouton Freezer (Congélateur) plusieurs fois jusqu'à ce que la température souhaitée s'affiche. La température diminue de 1 °F (ou 1 °C) à chaque pression. Voir ci-dessous.

Fahrenheit : 0 °F → -1 °F → -2 °F → -3 °F → -4 °F → -5 °F → -6 °F → -7 °F → -8 °F → 5 °F → 4 °F → 3 °F → 2 °F → 1 °F → 0 °F.

Celsius : -18 °C → -19 °C → -20 °C → -21 °C → -22 °C → -23 °C → -15 °C → -16 °C → -17 °C → -18 °C.

Bon à savoir : des aliments tels que la crème glacée commencent à fondre dès 4 °F (ou -15,5 °C). Les températures passent de -8 °F à 5 °F (ou de -23 °C à -15 °C).

Réglage de la température du réfrigérateur

RF31FMES** (pour le modèle avec eau pétillante uniquement)

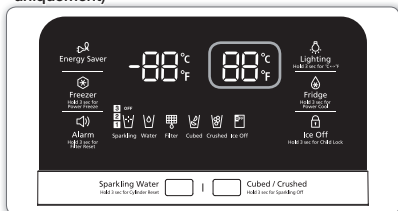

Température recommandée (réfrigérateur) : 37 °F (ou 3 °C)

RF31FMED** (pour le modèle avec glace/eau uniquement)

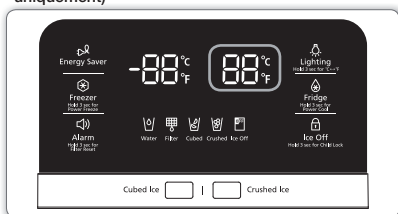

Température recommandée (réfrigérateur) : 37 °F (ou 3 °C)

La température du réfrigérateur peut être réglée entre 34 °F et 44 °F (ou entre 1 °C et 7 °C) en fonction de vos besoins. Appuyez sur le bouton Fridge (Réfrigérateur) plusieurs fois jusqu'à ce que la température souhaitée s'affiche. La température diminue de 1 °F (ou 1 °C) à chaque pression. Voir ci-dessous.

Fahrenheit : 37 °F → 36 °F → 35 °F → 34 °F → 44 °F → 43 °F → 42 °F → 41 °F → 40 °F → 39 °F → 38 °F → 37 °F.

Celsius : 3 °C → 2 °C → 1 °C → 7 °C → 6 °C → 5 °C → 4 °C → 3 °C.

La procédure de réglage de la température du réfrigérateur est exactement la même que pour celle du congélateur. Appuyez sur le bouton Fridge (Réfrigérateur) pour régler la température souhaitée. Au bout de quelques secondes, le réfrigérateur commence à régler la température à la nouvelle valeur. Celle-ci s'affiche sur l'écran numérique.



- La température du congélateur ou du réfrigérateur risque d'augmenter si vous

ouvrez les portes trop fréquemment ou si une grande quantité d'aliments tièdes ou chauds est placée à l'intérieur.

- Une augmentation de la température peut provoquer un clignotement de l'affichage numérique. Une fois la température du congélateur et du réfrigérateur revenue à la normale, l'affichage cesse de clignoter. S'il continue à clignoter, il peut s'avérer nécessaire de « réinitialiser » le réfrigérateur. Débranchez l'appareil, attendez environ 10 minutes, puis rebranchez le cordon d'alimentation.
- En cas d'erreur de communication entre l'écran et les commandes principales, il est possible que la lumière de l'affichage du bac convertible clignote. S'il continue à clignoter longtemps, communiquez avec un centre de service Samsung Electronics.

UTILISATION DU DISTRIBUTEUR D'EAU FROIDE

RF31FMES (pour le modèle avec eau pétillante uniquement)**

Appuyez sur le bouton correspondant à ce que vous désirez (glace/eau pétillante).

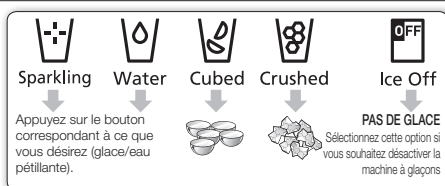

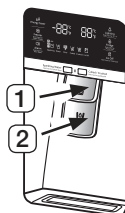

Utilisation du levier distributeur de glace (1)

Poussez doucement le levier distributeur de glace/eau pétillante (1) avec votre verre. Les glaçons ou l'eau pétillante sortiront du distributeur. Vous pouvez choisir entre la glace et l'eau pétillante en appuyant sur le bouton glace/eau pétillante.



Utilisation du levier distributeur d'eau (2)

Poussez doucement le levier distributeur d'eau (2) avec votre verre. L'eau s'écoulera du distributeur.

-  Si vous poussez les deux leviers en même temps (eau + glace), le distributeur ne prendra en compte que le levier qui aura été réellement actionné en premier.
-  Attendez une seconde avant de retirer le verre après avoir pris de l'eau du distributeur afin d'éviter les éclaboussures. Ne tirez pas sur le levier du distributeur après avoir pris de la glace ou de l'eau. Il reviendra en place automatiquement.

Utilisation simultanée du distributeur de glace et d'eau

Pour obtenir à la fois de la glace et de l'eau, sélectionnez le type de glace et poussez d'abord le levier glace/eau pétillante (1) pour la glace, puis faites descendre votre verre et poussez le levier distributeur d'eau (2).

UTILISATION DU DISTRIBUTEUR D'EAU FROIDE

RF31FMED (pour le modèle avec Glace/eau uniquement)**

Appuyez sur le bouton correspondant au type de glace que vous désirez.

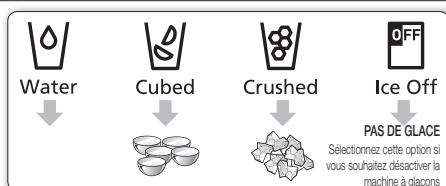

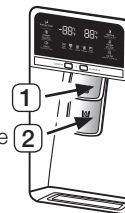

Utilisation du levier distributeur de glace (1)

Poussez doucement le levier distributeur de glace (1) avec votre verre. Les glaçons sortiront du distributeur. Les boutons vous permettent de choisir la forme sous laquelle vous souhaitez que la glace apparaisse.



Utilisation du levier distributeur d'eau (2)

Poussez doucement le levier distributeur d'eau (2) avec votre verre. L'eau s'écoulera du distributeur.

-  Si vous poussez les deux leviers en même temps (eau + glace), le distributeur ne prendra en compte que le levier qui aura été réellement actionné en premier.
-  Attendez une seconde avant de retirer le verre après avoir pris de l'eau du distributeur afin d'éviter les éclaboussures. Ne tirez pas sur le levier du distributeur après avoir pris de la glace ou de l'eau. Il reviendra en place automatiquement.

Utilisation simultanée du distributeur de glace et d'eau

Pour obtenir à la fois de la glace et de l'eau, poussez d'abord le levier distributeur de glace (1), puis faites descendre votre verre et poussez le levier distributeur d'eau (2).

Entretien du bac à glace

- Pour nettoyer le bac à glace, utilisez un nettoyant doux, rincez-le abondamment et essuyez-le soigneusement. N'utilisez pas de nettoyants abrasifs ni de solvants.
- La glace sort sous forme de glaçons. Si vous sélectionnez « Crushed », la machine à glaçons broie les glaçons pour en faire de la glace pilée.
- Si vous appuyez sur le bouton Cubed Ice (Glaçons) après avoir utilisé le mode Crushed Ice (Glace pilée), une petite quantité de glace pilée peut sortir du distributeur.
- Les glaçons générés par le procédé de fabrication des glaçons rapide ont une apparence blanchâtre, ce qui signifie qu'ils ont été générés normalement.
- Comme la machine à glaçons du réfrigérateur produit des glaçons plus rapidement, vous pouvez déplacer les glaçons du bac à glace du réfrigérateur vers le bac à glace du congélateur lorsque vous avez besoin de plus de glaçons.
- Si la glace ne sort pas, tirez sur le bac à glace et appuyez sur le bouton de test situé à droite de la machine à glaçons. Voir l'illustration ci-dessous.
- Ne maintenez pas le bouton de test enfoncé si le bac est plein de glace ou d'eau. Ce dernier risquerait de déborder.

Production de glaçons

- Pour remplir entièrement le bac à glace après installation, procédez comme suit :
1. Laissez le réfrigérateur fonctionner et se refroidir pendant 24 heures (un jour entier).
 - L'attente de 24 heures permet à la machine à glaçons de se refroidir suffisamment.
 2. Laissez tomber 4 à 6 glaçons dans un verre.
 3. Après 8 heures, laissez tomber un verre entier de glaçons. Renouvelez l'opération 8 heures après.
- Pour tester la machine à glaçons, appuyez sur le bouton de test situé sur la machine à glaçons. Le réfrigérateur émet un signal sonore (sonnette). À ce moment-là, relâchez le bouton de test.
 - Le signal sonore retentit à nouveau automatiquement pour signaler que tout fonctionne normalement.

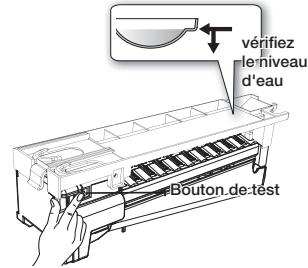

Si vous souhaitez retirer les glaçons sans utiliser le bac à glace, éteignez la machine à glaçons et retirez son capot avant. Notez que les glaçons contenus dans la machine à glaçons peuvent déborder du tiroir.



Ne placez pas d'aliments dans le bac à glace. Si vous rangez des aliments dans le bac à glace, ces aliments peuvent heurter et endommager la machine à glaçons lorsque vous ouvrez ou fermez la porte.



Notez que les glaçons contenus dans le bac à glace peuvent déborder du tiroir lorsque vous retirez le bac du tiroir. Si cela se produit, assurez-vous de récupérer les glaçons qui ont débordé du tiroir.



En cas de coupure de courant, il se peut que les glaçons fondent et que l'eau forme un bloc en regelant lors du retour de l'alimentation, provoquant ainsi une panne du distributeur.

Afin d'éviter ce problème, sortez le bac à glace et jetez la glace ou l'eau résiduelle après une coupure de courant.



Si vous utilisez toute la glace en une seule fois, répétez les étapes 2 et 3 détaillées à gauche. Vous devrez toutefois attendre 8 heures avant de faire tomber les 4 à 6 premiers glaçons. Cela permet de remplir le bac à glaçons et de garantir une production de glace optimale.

Utilisation de la fonction Ice Off (Désactivation glace)

Lorsque vous sélectionnez le mode Ice Off (Désactivation glace), retirez tous les glaçons du bac.

Si vous laissez les glaçons dans le bac, ceux-ci risquent de former un bloc, rendant leur retrait difficile.

Afin de retirer le bac à glaçons en toute sécurité et d'éviter toute blessure, maintenez le fond du bac avec une main et le côté avec l'autre.

Puis, soulevez-le et tirez-le tout droit.

Pour remettre le bac en place, poussez-le droit vers l'arrière.



Si le bac à glaçons n'est pas bien remis en place, la glace dans le bac pourrait fondre.

S'il est impossible de remettre le bac en place, tournez la rampe hélicoïdale de 90 degrés (voir l'illustration de droite ci-dessous) et réessayez.

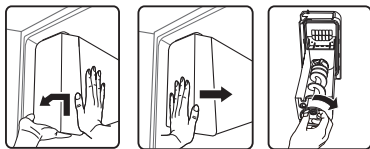

- L'intérieur du bac à glaçons est très froid lorsque le réfrigérateur est en cours de fonctionnement. N'insérez pas votre main profondément à l'intérieur du bac à glaçons.
- Utilisez uniquement la machine à glaçons fournie avec le réfrigérateur. L'alimentation en eau vers ce réfrigérateur doit être installée/branchée par une personne qualifiée. Raccordez-la à une source d'eau potable uniquement.
- Pour permettre le bon fonctionnement de la machine à glaçons, la pression de l'eau doit se situer entre 20 et 125 psi.

Si vous partez en vacances...

Si vous devez vous absenter et que le distributeur d'eau et de glace restera inutilisé pendant une période prolongée :

- Fermez le robinet d'adduction d'eau. Vous éviterez ainsi tout risque de fuite.
- Videz le réfrigérateur.
- Débranchez le réfrigérateur.
- Essuyez l'excédent d'humidité à l'intérieur et laissez les portes ouvertes. Sinon, des odeurs et de la moisissure pourraient se développer.

À faire et à éviter avec la machine à glaçons

- N'insérez jamais vos doigts ou des objets dans le conduit d'écoulement ni dans le bac de la machine à glaçons.
- Vous risqueriez de vous blesser ou d'endommager l'appareil.
- Ne mettez jamais vos doigts ou des objets dans l'ouverture du distributeur.
- Vous risqueriez de vous blesser.
- Ne tentez pas de démonter la machine à glaçons.
- Ne lavez pas le bac à glace et ne l'aspergez pas d'eau lorsqu'il est dans le réfrigérateur. Retirez-le pour le nettoyer.



Au moment de l'insertion du bac à glace, assurez-vous que ce dernier que le bac soit bien centré. Cela évitera qu'il ne reste bloqué.

Phénomène d'eau trouble



Toute l'eau fournie au réfrigérateur passe à travers le filtre principal qui est un filtre pour eau alcaline. Lors du processus de filtration, la pression de l'eau qui s'écoule du filtre est réduite et l'eau devient saturée en oxygène et en azote. Lorsque cette eau entre en contact avec l'air, la pression chute, l'oxygène et l'azote deviennent hypersaturés et des bulles de gaz se forment. À cause de ces bulles d'oxygène, l'eau peut temporairement devenir trouble. Au bout de quelques secondes, l'eau redevient claire.

Utilisation de la fonction d'eau pétillante (pour les réfrigérateurs produisant de l'eau pétillante uniquement - en option)

Équipé d'une bouteille de CO₂ Sodastream, votre réfrigérateur peut générer et fournir de l'eau pétillante (gazeuse).

Production d'eau pétillante

Pour activer la fonction d'eau pétillante et générer de l'eau pétillante, appuyez sur le bouton Cubed/Crushed (Glaçons/Glace pilée) durant 3 secondes. Lorsque vous activez cette fonction, les icônes Carbonation Level (Niveau de carbonatation) s'allument en rotation (Niveau 1 → Niveau 2 → Niveau 3 → Niveau 1, etc.) et, après quelques secondes, le réfrigérateur commence à générer de l'eau pétillante. La rotation de l'icône Carbonation Level (Niveau de carbonatation) s'arrête lorsque la production est terminée.

Si vous laissez la fonction Sparkling Water Production (Production d'eau pétillante) activée, et si la quantité d'eau pétillante est réduite, le réfrigérateur passe automatiquement en mode Sparkling Water Production (Production d'eau pétillante) et en produit plus. Cependant, si vous désactivez la fonction Sparkling Water Production (Production d'eau pétillante), le réfrigérateur ne génère pas d'eau pétillante supplémentaire, même s'il reste peu d'eau pétillante dans le réservoir d'eau pétillante.

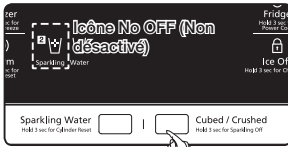

Appuyez sur le bouton Cubed/Crushed (Glaçons/Glace pilée) pendant 3 secondes.

Temps de production de l'eau pétillante

En fonction du niveau de carbonatation choisi (consultez la section « Réglage du niveau de carbonatation »), le temps que prend le réfrigérateur pour terminer le processus de production de l'eau pétillante change. Le tableau ci-dessous présente les durées de production par niveau de carbonatation. Le réfrigérateur est préréglé en usine au niveau 2.

Niveau de carbonatation	Niveau 3 - Élevé	Niveau 2 - Moyen	Niveau 1 - Faible
Durée de production	Environ 30 minutes	Environ 20 minutes	Environ 10 minutes
Quantité de production approximative pour une bouteille	5.3 gallons (20 L)	9.8 gallons (37 L)	19.5 gallons (74 L)

Distribution de l'eau pétillante

Pour obtenir de l'eau pétillante, appuyez sur le bouton Sparkling Water (Eau pétillante). Ensuite, poussez doucement sur le levier glace/eau pétillante avec votre verre. Avec le temps, la vitesse d'écoulement de l'eau pétillante peut changer. Lorsque l'eau devient fortement gazeuse, la vitesse d'écoulement peut être plus rapide. Lorsque la carbonatation est plus faible, la vitesse d'écoulement peut ralentir.

Le CO₂ étant dissous dans l'eau pétillante, il est possible que l'eau produise des bulles lors de l'écoulement. En outre, en raison des fluctuations de pression interne dans le réservoir d'eau pétillante, le flux d'eau peut devenir agité ou intermittent.

Si vous continuez de faire couler l'eau pétillante, le flux d'eau peut devenir instable ou irrégulier. Cela est dû aux changements de pression dans le réservoir de production d'eau pétillante. Il ne s'agit pas d'une défaillance.

Écoulement d'eau

Parfois, après avoir fait couler de l'eau pétillante, quelques gouttes peuvent s'échapper du distributeur. Cet écoulement d'eau n'est pas une défaillance de l'appareil, mais un résultat naturel du mélange du CO₂ et de l'eau.

Réglage du niveau de carbonatation

Lorsque l'icône Sparkling Water (Eau pétillante) est allumée, vous pouvez modifier le niveau de carbonatation de l'eau en appuyant sur le bouton Sparkling Water (Eau pétillante) pendant 3 secondes. Le niveau de carbonatation change de la manière suivante :

Moyen (Niveau 2) → Élevé (Niveau 3) → Faible (Niveau 1) → Moyen (Niveau 2). Le changement du niveau de carbonatation s'appliquera lorsque le réfrigérateur générera de l'eau pétillante la fois suivante.

- Si de l'eau pétillante précédemment produite se trouve à l'intérieur du réservoir, l'eau pétillante fournie aura le précédent niveau de carbonatation. (En outre, les changements de niveau de carbonatation ne prennent effet que lorsque le réfrigérateur génère à nouveau de l'eau pétillante. Le changement n'affecte pas l'eau pétillante déjà produite.)
- Lorsque le réfrigérateur produit de l'eau pétillante, l'icône Carbonation Level (Niveau de carbonatation) s'allume en rotation (Niveau 1 → Niveau 2 → Niveau 3 → Niveau 1, etc.). Si vous appuyez sur le bouton Sparkling Water (Eau pétillante) lorsque le réfrigérateur produit de l'eau pétillante, le niveau de carbonatation s'affiche pendant quelques secondes. Si vous appuyez à nouveau sur le bouton Sparkling Water (Eau pétillante) alors que le niveau de carbonatation est affiché, ce dernier change. Le changement du niveau de carbonatation ne prend effet que lorsque le réfrigérateur génère à nouveau de l'eau pétillante.
- Si vous changez le niveau de carbonatation alors que le réfrigérateur génère de l'eau pétillante, le réfrigérateur produit de l'eau pétillante selon le précédent niveau de carbonatation.

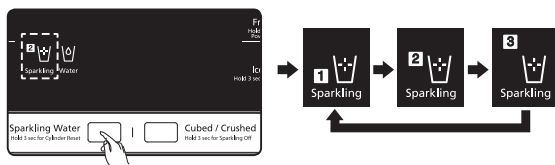

Le niveau de carbonatation est réglé à 2 en usine. Si l'eau est trop ou pas assez pétillante, changez le niveau de carbonatation. Le niveau 1 produit une carbonatation plus douce et le niveau 3 une carbonatation plus forte.

- Si une coupure de courant se produit pendant que le réfrigérateur génère de l'eau pétillante, il est possible que le réfrigérateur redémarre le processus de carbonatation lorsque l'électricité est rétablie et intègre ainsi trop de gaz dans l'eau. Dans ce cas, nous recommandons de jeter l'eau trop pétillante et de redémarrer le processus.
- La durée de vie de la bouteille de CO₂ peut varier en fonction des niveaux de carbonatation choisis.

Désactivation de la fonction d'eau pétillante

Pour désactiver la fonction d'eau pétillante, appuyez sur le bouton Cubed/Crushed (Glaçons/Glace pilée) durant 3 secondes.





Appuyez pendant 3 secondes

Toute eau pétillante restante dans le réservoir après désactivation de la fonction d'eau pétillante peut encore être distribuée.

Remplacement d'une bouteille

Lorsque le goût de l'eau pétillante est peu prononcé ou inexistant, remplacez la bouteille actuelle par une neuve. Pour remplacer une bouteille, suivez les étapes suivantes :

<p>1. Soulevez le levier qui maintient la bouteille en place.</p>	
<p>2. Tirez sur la bouteille pour la sortir du support.</p>	
<p>3. Tournez la bouteille dans le sens anti-horaire pour la retirer du régulateur.</p>	
<p>4. Pour installer une bouteille neuve, suivez les directives d'installation d'une bouteille en commençant à l'étape 2 dans la section « Installation d'une bouteille dans le réfrigérateur » aux pages 17 et 18.</p>	





Remarques

- Si vous ouvrez la porte du réfrigérateur alors que celui-ci génère de l'eau pétillante, il s'arrêtera. Si vous fermez la porte, il reprendra le processus après environ une minute.
- Si vous continuez de faire couler de l'eau pétillante, le flux d'eau peut devenir instable ou irrégulier. Cela est dû aux changements de pression dans le réservoir de production d'eau pétillante. Il ne s'agit pas d'une défaillance.
- Si le tuyau d'eau est pincé ou si l'alimentation en eau ne se fait pas correctement, le niveau de carbonatation de l'eau pétillante sera élevé. Cela est dû au fait que la même quantité de gaz carbonique (CO₂) est fournie par la bouteille, quelle que soit la quantité d'eau dans le réservoir de production.
- Si la fonction d'eau pétillante est activée et si vous faites couler environ 1,16 pintes (1,1 l) d'eau pétillante, le réfrigérateur commence automatiquement à produire plus d'eau pétillante.
- Si vous vous absentez pour une longue période, si vous ne souhaitez plus utiliser la fonction d'eau pétillante ou si vous déménagez :
 1. Appuyez sur le bouton Cubed/Crushed (Glaçons/Glace pilée) pendant trois secondes pour désactiver la fonction d'eau pétillante.
 2. Videz le réservoir d'eau pétillante en faisant couler toute l'eau contenue dans le réservoir.
 3. Retirez la bouteille de CO₂.

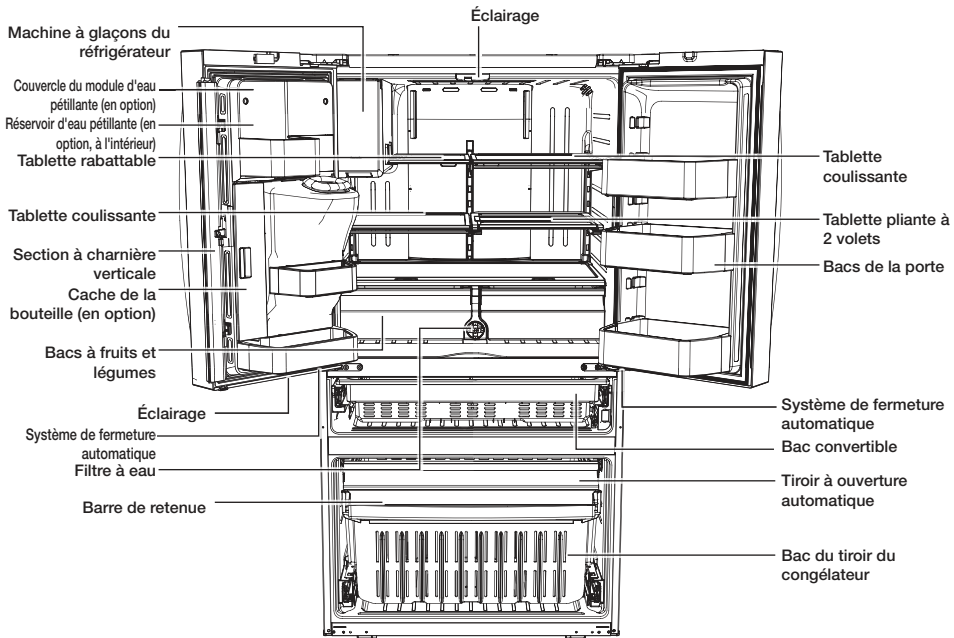
PIÈCES ET CARACTÉRISTIQUES

Consultez l'illustration ci-dessous pour vous familiariser avec les pièces et les caractéristiques de votre réfrigérateur.



-  Lorsque vous fermez la porte, assurez-vous que la section à charnière verticale est correctement positionnée afin d'éviter que l'autre porte ne soit rayée.
Si la section à charnière verticale est inversée, remettez-la en place et fermez la porte.
Il se peut que de l'humidité apparaisse parfois sur la section à charnière verticale.
Avec le temps, la poignée de la porte peut se desserrer. Si cela se produit, resserrez les boulons situés à l'intérieur de la porte.
Si vous fermez une porte trop fort, il est possible que l'autre porte s'ouvre.
-  Lorsque la porte s'ouvre, le commutateur d'interverrouillage éteint automatiquement le moteur à vis sans fin de la machine à glaçons pour des raisons de sécurité.
-  Veuillez communiquer avec votre fournisseur de services lorsque la DEL intérieure ou extérieure est grillée.
-  **ATTENTION** Lorsque vous ouvrez la porte, il est possible que vous entendiez un bruit de ballonnement d'eau, car le réservoir d'eau pétillante se trouve à l'intérieur de la porte.

UTILISATION DU TIROIR FLEX ZONE

Le tiroir Flex Zone correspond à un tiroir pleine largeur doté d'un système de réglage de la température. Il peut être utilisé pour ranger de grands plateaux de réception, des produits frais, du vin, des pizzas, des boissons et d'autres aliments divers. Une sonde thermique permet de régler la quantité d'air froid envoyée dans le tiroir. Les boutons de commande se situent au centre de la tranche supérieure de la porte.

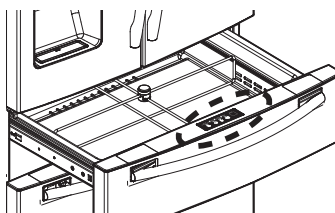

Bouton de sélection de température

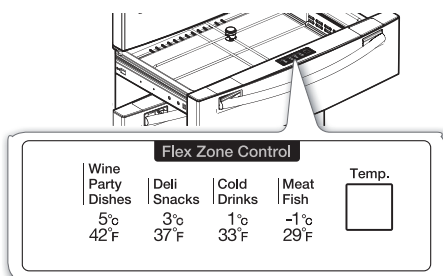

- Appuyez plusieurs fois sur le bouton de température jusqu'à ce que le mode souhaité s'allume.
- À chaque pression du bouton de température, les modes défilent dans l'ordre suivant : mode Meat/Fish (29 °F (-1 °C)) (Viande/poisson), mode Cold Drinks (33 °F (1 °C)) (Boissons fraîches), mode Deli/Snack (37 °F (3 °C)) (épicerie fine/collations), mode Wine/Party Dishes (42 °F (5 °C)) (Vin/plats de réception). Par défaut, le tiroir est réglé en mode Cold Drinks (Boissons fraîches). Le réfrigérateur règle automatiquement la température du tiroir Flex Zone en fonction de la température que vous avez sélectionnée.
- L'affichage de la température du tiroir Flex Zone peut varier en fonction de la quantité d'aliments placés à l'intérieur, de leur emplacement, de la température ambiante et

de la fréquence à laquelle la porte est ouverte.

1. Une fois le mode « **Wine/Party Dishes** » (vin/plats de réception) sélectionné, la température du tiroir Flex Zone est maintenue aux alentours de 42 °F (5 °C). Cette fonction permet de conserver les aliments au frais plus longtemps.
2. Une fois le mode « **Deli/Snack** » (épicerie fine/collations) sélectionné, la température du tiroir Flex Zone est maintenue aux alentours de 37 °F (3 °C). Cette fonction permet de conserver les aliments au frais plus longtemps.
3. Une fois le mode « **Cold Drink** » (boissons fraîches) sélectionné, la température du tiroir Flex Zone est maintenue aux alentours de 33 °F (1 °C). Cette fonction permet de maintenir les boissons au frais.
4. Une fois le mode « **Meat/Fish** » (viande/poisson) sélectionné, la température du tiroir Flex Zone est maintenue aux alentours de 29 °F (-1 °C). Cette fonction permet de conserver la viande ou le poisson au frais plus longtemps.

Exemples d'aliments pouvant être rangés dans le tiroir Flex Zone selon le réglage de température.

Vin Plats de réception	Épicerie fine Collations	Boissons fraîches	Viande Poisson
• vin	• ananas	• bouteilles d'eau	• steaks
• cocktails	• citrons	• jus de fruits	• viandes froides
• gâteaux	• biscuits	• sodas	• bacon
• fromages	• pommes de terre	• bière	• saucisses à hot-dog



Les fruits et légumes risquent d'être endommagés s'ils sont conservés en mode « Meat/Fish » (Viande/Poisson). N'entreposez pas de laitue ni d'autres produits à feuilles dans le tiroir Flex Zone.



N'entreposez pas de bouteilles en verre dans le tiroir Flex Zone en mode « Cold Drinks » (Boissons fraîches) ou « Meat/Fish » (Viande/Poisson). S'il y a congélation, elles risquent de se briser et d'entraîner des blessures.

EMPLACEMENT RECOMMANDÉ POUR LA TABLETTE RABATTABLE

La tablette rabattable se replie à partir du centre, vous offrant une plus grande zone de rangement pour les grands articles sans que vous n'ayez à redresser les tablettes.

- Installez la tablette rabattable sur le côté droit du réfrigérateur.
- Si vous installez la tablette rabattable sur le côté gauche, la machine à glaçons empêchera la tablette de se replier entièrement.
- Pour la rabattre, poussez doucement la partie avant de la tablette vers l'arrière de façon à ce qu'elle se replie à partir du centre.

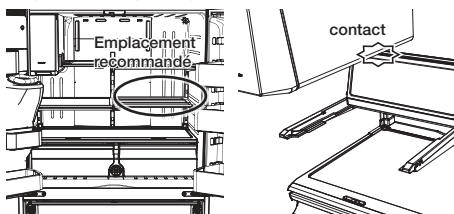

RETRAIT DES ACCESSOIRES DU RÉFRIGÉRATEUR

1. Bacs de la porte

- Bacs de la porte (1)
 - Pour les retirer :** soulevez légèrement le bac et tirez-le pour le retirer.
 - Pour les remettre en place :** faites glisser le bac à l'emplacement souhaité et poussez jusqu'à la butée.
- Bacs de la porte (2)
 - Pour les retirer :** retirez le côté droit du bac en le soulevant incliné le long de son guide, puis sortez le côté gauche de la porte en le tirant.
 - Pour les remettre en place :** faites glisser le bac à l'emplacement d'origine et appuyez jusqu'à la butée.
- Bacs de la porte (2) pour le modèle à eau pétillante
 - Pour les retirer :** retirez le côté droit du bac en le soulevant incliné le long de son guide, puis sortez le côté gauche de la porte en le tirant.
 - Pour les remettre en place :** alignez soigneusement les trous des bacs de la porte, faites glisser les bacs au-dessus de la position souhaitée et appuyez jusqu'à la butée.
- Lorsque vous retirez et remettez en place le bac inférieur de la porte du modèle à eau pétillante, ouvrez la cache de la bouteille et

inclinez tout d'abord la bouteille vers l'avant.

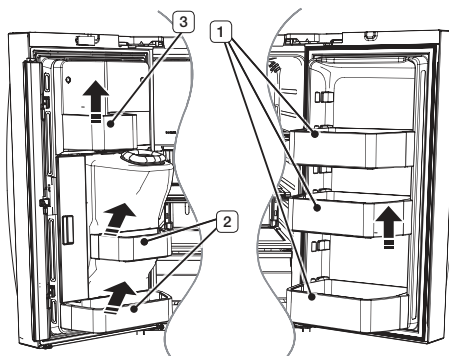

- Bacs de la porte (3) pour le modèle à eau pétillante
Ne retirez pas le bac de la porte (3) pour le modèle à eau pétillante. Pour le nettoyer, essuyez-le complètement avec un chiffon propre sans le retirer.



Ne retirez pas les bacs de la porte (3).
Ne fixez pas le bac s'il contient des aliments. Videz-le d'abord.

Pour enlever la poussière des bacs, retirez la barre de retenue et nettoyez à l'eau.



Vous risquez de vous blesser si des grandes bouteilles contenues dans les bacs inférieurs des portes tombent à l'ouverture des portes. Ouvrez les portes doucement.



Vous risquez de vous blesser si les bacs des portes ne sont pas fermement fixés aux portes.

Ne laissez pas les enfants jouer avec les bacs. Ils risqueraient de se blesser sur les coins pointus.

2. Tablettes en verre trempé

Pour les retirer : inclinez l'avant de la tablette dans le sens indiqué (1), puis soulevez-la verticalement (2). Sortez la tablette.

Pour les remettre en place : inclinez l'avant de la tablette vers le haut et insérez les crochets dans les encoches à la hauteur souhaitée. Abaissez ensuite l'avant de la tablette de manière à ce que les crochets s'insèrent dans les encoches.

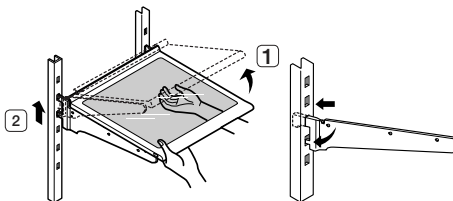



Les tablettes en verre trempé sont lourdes. Soyez prudent au moment de les retirer.

3. Tablette rabattable

Pour la retirer : après avoir retiré l'avant de la tablette, soulevez cette dernière et retirez-la.

Pour la remettre en place : accrochez l'étagère sur la cornière et réunissez l'avant de la tablette et la tablette rabattable.

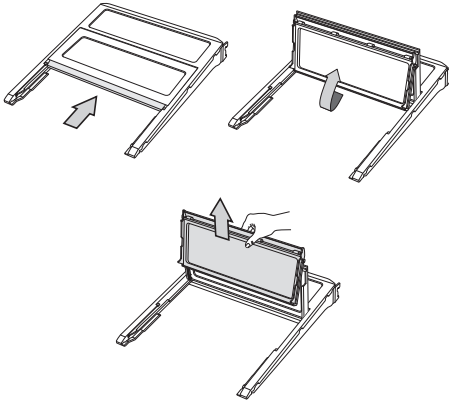

Après avoir fait glisser la tablette rabattable pour la replier, vous pouvez retirer l'avant de la tablette au besoin. Si vous utilisez la tablette sans retirer l'avant, soyez vigilant : les deux parties pourraient se séparer.

4. Bacs à légumes et à fruits

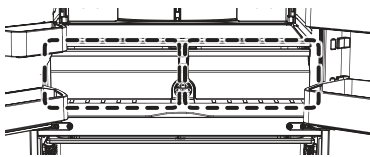

- Bacs de la porte

Pour les retirer : soulevez légèrement le bac et tirez-le pour le retirer.

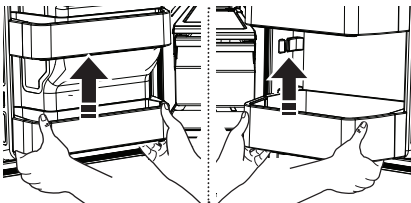

- Bacs de la porte pour le modèle à eau pétillante
Pour les retirer : retirez le côté droit du bac en le soulevant incliné le long de son guide, puis sortez le côté gauche de la porte en le tirant.
- Lorsque vous retirez et remettez en place le bac inférieur de la porte du modèle à eau pétillante, ouvrez la cache de la bouteille et inclinez tout d'abord la bouteille vers l'avant.

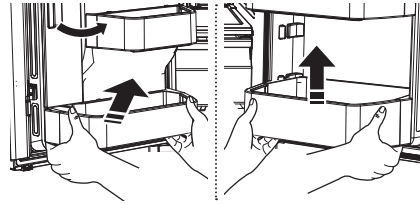

- Penchez l'avant du bac et tirez-le directement à l'extérieur. Tirez le bac à l'extérieur après avoir effectué un léger mouvement dans la direction de la flèche.

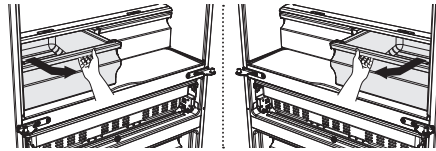

Réinstallation

- Insérez le bac dans les coulisses de l'ouverture et poussez-le en place.
- Insérez le compartiment à l'endroit désiré en le glissant par le haut et en le poussant vers le bas jusqu'à ce qu'il s'arrête.



Il faut retirer les bacs avant de soulever les tablettes en verre au-dessus.

5. Tiroir Flex Zone

Pour retirer le tiroir Flex Zone : ouvrez le tiroir complètement. Avec vos deux mains, soulevez le compartiment Flex Zone vers le haut tout en le tirant vers vous.

Pour remettre en place la le tiroir Flex Zone : ouvrez le tiroir Flex Zone complètement. Inclinez l'avant du compartiment Flex Zone vers le haut, positionnez l'arrière du compartiment sur les coulisses et faites descendre progressivement l'avant de la zone jusqu'à ce qu'il repose entièrement sur les coulisses.

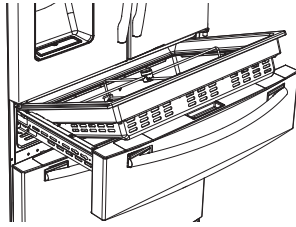

Si le tiroir Flex Zone ou l'éclairage à DEL ne fonctionne pas, vérifiez que les connecteurs [(1), (2) illustrés ci-dessous] ne présentent pas de fissures ni de fuites.

1. Consultez la page 12 pour connaître les consignes de démontage.
2. Ouvrez le couvercle de protection des coulisses à l'aide tournevis à tête plate.

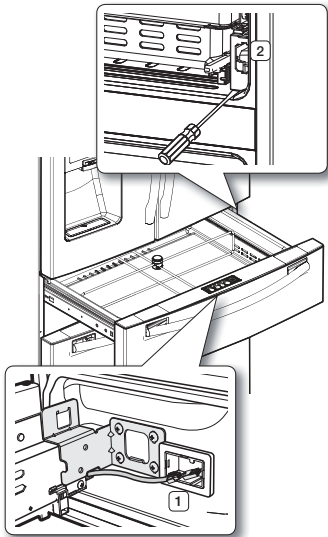

Utilisation des portes

Assurez-vous que les portes ferment hermétiquement et sur toute la longueur. Lorsqu'une porte du réfrigérateur est entrouverte, elle se ferme automatiquement. Si la porte est ouverte au-delà de sa limite de fermeture automatique, elle restera ouverte. Vous devez la fermer manuellement.

RETRAIT DES ACCESSOIRES DU CONGÉLATEUR

1. Barre de retenue du compartiment du congélateur

Pour la retirer : retirez la barre de retenue du compartiment du congélateur (1) en la soulevant.
Pour la remettre en place : poussez la barre vers le bas jusqu'à ce qu'elle (1) se verrouille en position.

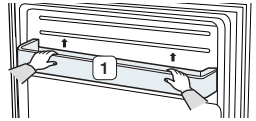

2. Tiroir grande capacité

Pour le retirer : ouvrez le bac complètement. Inclinez l'arrière du tiroir vers le haut, puis tirez-le pour le sortir.

Pour le remettre en place : replacez le tiroir sur les coulisses (4) en l'inclinant vers le haut. Abaissez le tiroir en position horizontale et poussez-le à l'intérieur (3).

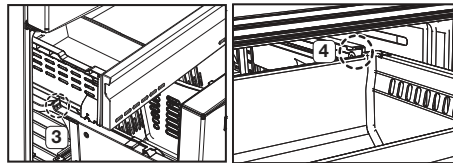

3. Tiroir du congélateur

Pour le retirer : tirez dessus de façon à le sortir complètement de son logement. Inclinez l'arrière du tiroir vers le haut et soulevez-le pour le retirer.

Pour le remettre en place : repositionnez le tiroir sur les coulisses.

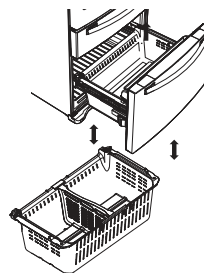

Vous pouvez rayer le côté du réservoir si vous le tordez vers la gauche ou vers la droite lors de son montage ou démontage.



Ne laissez pas les bébés et les enfants entrer dans le tiroir du congélateur. Ils risqueraient d'endommager le réfrigérateur et de se blesser gravement. Ne vous asseyez pas sur la porte du congélateur. Elle risquerait de se casser. Ne laissez pas les enfants grimper sur le tiroir du congélateur.



Ne retirez pas le séparateur.



Les enfants risqueraient de se retrouver emprisonnés à l'intérieur, d'être blessés ou de s'asphyxier.

NETTOYAGE DU RÉFRIGÉRATEUR

Un bon entretien de votre réfrigérateur à portes françaises Samsung prolongera sa durée de vie et évitera l'apparition de mauvaises odeurs et de germes.

Nettoyage de la partie intérieure

Nettoyez les parois et accessoires intérieurs à l'aide d'un nettoyant doux puis essuyez à l'aide d'un chiffon doux. Vous pouvez retirer les tiroirs et tablettes pour un nettoyage plus en profondeur. Veillez à bien sécher les tiroirs et les tablettes avant de les remettre en place.

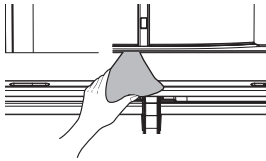

Nettoyage de la partie extérieure

Essayez le panneau de commande et l'affichage numérique à l'aide d'un chiffon doux humide et propre. N'aspergez pas d'eau directement sur la surface du réfrigérateur.

Les portes, poignées et surfaces du châssis doivent être nettoyées à l'aide d'un nettoyant doux, puis essuyées à l'aide d'un chiffon doux. Afin de préserver l'aspect du réfrigérateur, lustrez les parois extérieures une ou deux fois par an.



Évitez de vaporiser de l'eau directement sur le réfrigérateur. Utilisez un chiffon humide et propre pour le nettoyer.



N'utilisez pas de benzène, de diluant ni d'eau de Javel pour le nettoyage. Ces produits risquent d'endommager la

surface de l'appareil et de provoquer un incendie.



Vous effacerez les lettres imprimées sur l'affichage si vous appliquez un nettoyant pour surfaces en acier inoxydable directement sur la surface où sont imprimées les lettres.



Nettoyage du distributeur de glace/d'eau

Appuyez sur une extrémité du bac du distributeur et retirez ce dernier. Essayez le distributeur de glace/d'eau à l'aide d'un chiffon propre et doux.



Lorsque vous utilisez la fonction de glace pilée du distributeur, des morceaux de glace peuvent tomber et s'accumuler dans la gouttière. Afin d'éviter tout débordement, veillez à vider la gouttière régulièrement (dès que vous voyez qu'elle commence à se remplir).



Nettoyage des joints des portes en caoutchouc

Si les joints des portes en caoutchouc sont sales, les portes risquent de ne plus se fermer correctement et le fonctionnement du réfrigérateur ne sera plus optimal. Maintenez les joints des portes propres en les nettoyant à l'aide d'un produit de nettoyage doux et d'un chiffon humide. Essayez à l'aide d'un chiffon propre et doux.

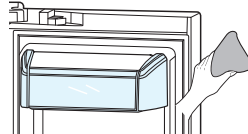

Ne nettoyez pas le réfrigérateur avec du benzène, du diluant ou du nettoyant pour voiture. Ces substances pourraient provoquer un incendie.

Nettoyage de l'arrière du réfrigérateur

Pour éviter l'accumulation de poussière et de saletés sur les cordons et les parties exposées : passez l'aspirateur à l'arrière de l'appareil une ou deux fois par an.



Ne retirez pas la plaque de protection arrière (1). Vous risqueriez de subir un choc électrique.

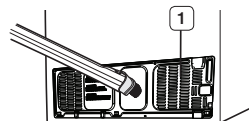

Installation et utilisation des bouteilles de CO₂

• Achat de bouteilles de CO₂ (60L)

UTILISEZ UNIQUEMENT LES CARBONATEURS OU LES BOUTEILLES DE CO₂ (60L) SODASTREAM. SAMSUNG et SODASTREAM ne pourront être tenues responsables en cas de dommages matériels incluant, sans s'y limiter, dommages matériels causés par une fuite de gaz provenant de l'utilisation de carbonateurs ou de bouteilles de CO₂ (60L) génériques.





Le système d'eau pétillante des réfrigérateurs SAMSUNG est conçu pour fonctionner UNIQUEMENT AVEC DES CARBONATEURS OU DES BOUTEILLES DE CO₂ (60L) SODASTREAM.

• Raccordement du tuyau d'eau

Connectez à l'eau le tuyau blanc situé à l'arrière du réfrigérateur avant d'installer la bouteille.

Installation d'une bouteille dans le réfrigérateur

Pour installer une bouteille dans le réfrigérateur, respectez les étapes suivantes :

<p>1. Ouvrez le capot de la bouteille.</p>	
<p>2. Fixez la bouteille sur le régulateur, puis tournez-la dans le sens horaire.</p>	
<p>3. Poussez la bouteille dans le support.</p>	
<p>4. Verrouillez la bouteille en appuyant sur le levier.</p> <ul style="list-style-type: none"> • Si vous ne verrouillez pas la bouteille, le réfrigérateur ne produira pas d'eau pétillante. 	

- Appuyez sur le bouton Sparkling Water (Eau pétillante) durant 3 secondes pour activer la fonction Cylinder Reset (Réinitialisation de la bouteille).
- Si vous remplacez la bouteille de CO₂ pendant de la production d'eau pétillante (lorsque les icônes Carbonation Level (Niveau de carbonatation) s'allument en rotation : 1 → 2 → 3 → 1. etc.), patientez jusqu'à ce que le réfrigérateur termine la production avant d'activer la fonction Cylinder Reset (Réinitialisation de la bouteille). Comme vous avez interrompu la production, il est possible que l'eau pétillante soit trop gazeuse. Si vous souhaitez un niveau de carbonatation précis dans la production suivante, vous devez vider le réservoir avant de démarrer la production.

Les premiers 2 verres d'eau pétillante écoulés après l'installation pouvant contenir des substances résiduelles, jetez-les.

Pour plus d'informations concernant l'obtention d'eau pétillante, consultez la section « Fonctionnement de votre réfrigérateur à portes françaises ».

Entreposage des bouteilles supplémentaires

Conservez les bouteilles supplémentaires au frais, dans un espace ouvert, hors de la portée des enfants.



Si vous produisez de l'eau pétillante lorsque la température interne ou la température de la bouteille de CO₂ est élevée (après avoir installé le réfrigérateur par exemple), un son pourra être émis. Après avoir installé le réfrigérateur, générez de l'eau pétillante environ 2 heures après avoir allumé le réfrigérateur.

Une fois que vous avez acheté la bouteille de CO₂, maintenez-la éloignée de la lumière directe du soleil et conservez-la dans un endroit froid à une température de 23 à 68 °F (-5 à 20 °C).



Sinon, la température de la bouteille peut être élevée, et cela augmente la pression du gaz interne et un bruit peut être émis.

Remplacement d'une bouteille

Si le niveau de carbonatation est anormalement faible, cela signifie que la bouteille de CO₂ est vide.

Dans ce cas, nous vous recommandons de remplacer la bouteille par une nouvelle.

Pour remplacer une bouteille, suivez les étapes suivantes :

<p>1. Soulevez le levier qui maintient la bouteille en place.</p>	
<p>2. Tirez sur la bouteille pour la sortir du support.</p>	
<p>3. Tournez la bouteille dans le sens anti-horaire pour la retirer du régulateur.</p>	
<p>4. Pour installer la bouteille neuve, suivez les directives d'installation d'une bouteille en commençant à l'étape 2.</p>	
<p>5. Appuyez sur le bouton Sparkling Water (Eau pétillante) durant 3 secondes pour activer la fonction Cylinder reset (Réinitialisation de la bouteille).</p> <ul style="list-style-type: none"> Si vous remplacez la bouteille de CO₂ durant la production d'eau pétillante, l'icône Carbonation Level (Niveau de carbonatation) s'allume selon l'ordre 1 → 2 → 3 → 1. Patientez jusqu'à ce que le réfrigérateur ait terminé sa production avant d'activer à nouveau la fonction de production d'eau pétillante. Comme vous avez interrompu la production, il est possible que l'eau pétillante soit trop gazeuse. Nous vous recommandons de jeter l'eau trop gazeuse. 	

Remarques opérationnelles

- Assurez-vous d'utiliser des bouteilles Soda Stream d'origine achetées auprès des revendeurs autorisés.



- Le réfrigérateur commence à générer de l'eau pétillante environ 10 secondes après l'activation de la fonction de production d'eau pétillante.
- Si vous ouvrez la porte du réfrigérateur alors que celui-ci génère de l'eau pétillante, il arrêtera la production. Si vous fermez la porte, il reprendra le processus après environ une minute.
- Si une coupure de courant se produit

pendant que le réfrigérateur génère de l'eau pétillante, il est possible que le réfrigérateur redémarre le processus de carbonatation lorsque l'électricité est rétablie et intègre ainsi trop de gaz dans l'eau. Dans ce cas, nous recommandons de jeter l'eau trop pétillante et de redémarrer le processus.

- Si vous continuez de faire couler l'eau pétillante, le flux d'eau peut devenir instable ou irrégulier. Cela est dû aux changements de pression dans le réservoir de production d'eau pétillante. Il ne s'agit pas d'une défaillance.
- Si le flexible d'eau est pincé ou si l'alimentation en eau ne se fait pas correctement, le niveau de carbonatation de l'eau pétillante sera élevé. Cela est dû au fait que la même quantité de gaz carbonique (CO₂) est fournie par la bouteille, quelle que soit la quantité d'eau dans le réservoir de production.
- La durée de vie utile de la bouteille varie en fonction du niveau de carbonatation choisi.
- Si vous vous absentez pour une longue période, si vous ne souhaitez plus utiliser la fonction d'eau pétillante ou si vous déménagez :



- Veuillez retirer la bouteille de CO₂ du compartiment situé dans la porte gauche du réfrigérateur avant de le transporter.

- Appuyez sur le bouton Cubed/Crushed (Glaçons/Glace pilée) pendant trois secondes pour désactiver la fonction d'eau pétillante.
- Videz le réservoir d'eau pétillante en faisant couler toute l'eau contenue dans le réservoir.
- Retirez la bouteille de CO₂.

CONSEILS DE CONSERVATION DES ALIMENTS

Aliments	Réfrigé- rateur	Congélateur	Conseils de conservation
PRODUITS LAITIERS			
Beurre	2 à 3 semaines	6 à 9 mois	Emballer ou couvrir bien.
Lait	1 à 2 semaines	Non recommandé	Vérifiez la date limite de consommation. La plupart des produits laitiers sont vendus en boîtes datées indiquant leur date limite de consommation. Refermez ou emballez soigneusement. Ne remplacez pas de portions non consommées dans le récipient d'origine.
Fromage à la crème, préparation à base de fromage et fromage à tartiner	2 à 4 semaines	Non recommandé	Vérifiez la date limite de consommation. Conservez tous ces aliments soigneusement emballés dans un papier anti-humidité.
Fromage à pâte dure (non ouvert)	3 à 4 mois	6 mois	
Fromage à pâte dure (ouvert)	2 mois	Non recommandé	
Fromage cottage	10 à 15 jours	Non recommandé	
Crème	7 à 10 jours	2 mois	Vérifiez la date limite de consommation. La plupart des produits laitiers (yogourts, crèmes et produits similaires) sont vendus en boîtes datées indiquant leur date limite de consommation. Refermez le récipient ou couvrez soigneusement. Ne remplacez pas de portions non consommées dans le récipient d'origine.
Crème sure	2 semaines	Non recommandé	
Sauces à base de crème (ouvertes)	1 semaine	Non recommandé	Vérifiez la date limite de consommation. Conservez dans un récipient fermé.
Yogourt	10 à 14 jours	Non recommandé	
Yogourt glacé	s/o	2 mois	
ŒUFS			
Œufs (crus)	3 à 4 semaines	Non recommandé	Vérifiez la date limite de consommation. Conservez les œufs dans la partie la plus froide du réfrigérateur et dans leur emballage d'origine.
Œufs (cuits)	1 semaine	Non recommandé	Conservez dans un récipient fermé.
Restes de plats à base d'œufs	3 à 4 jours	Non recommandé	Conservez dans un récipient fermé.
FRUITS FRAIS			
Pommes	1 mois	Non recommandé	Ne lavez pas le fruit avant de le mettre au réfrigérateur. Conservez dans un sac ou récipient anti-humidité. Emballez les fruits coupés. Certains fruits noircissent au réfrigérateur.
Bananes	2 à 4 jours	Non recommandé	
Pêches, melons, poires, avocats	3 à 5 jours	Non recommandé	
Baies et cerises	2 à 3 jours	12 mois	
Abricots	3 à 5 jours	Non recommandé	
Raisins	2 à 5 jours	s/o	
Ananas (entier)	2 à 3 jours	Non recommandé	
Ananas (en morceaux)	5 à 7 jours	6 à 12 mois	
Agrumes	1 à 2 semaines	Non recommandé	Conservez sans couvrir.
Jus de fruits	6 jours	Non recommandé	Vérifiez la date limite de consommation et conservez dans le récipient d'origine refermé. Ne remplacez pas de portions non consommées dans le récipient d'origine.
Jus surgelés	Uniquement le temps de la décongélation	12 mois	Vérifiez la date limite de consommation. Ne pas recongeler.

Aliments	Réfrigérateur	Congélateur	Conseils de conservation
POISSONS ET FRUITS DE MER			
Poissons			
Poissons gras (maquereau, truite, saumon)	1 à 2 jours	2 à 3 mois	Conservez dans l'emballage d'origine et stockez dans la partie la plus froide du réfrigérateur. Emballez dans un papier étanche à la vapeur et à l'humidité pour la congélation. Congelez à 0 °F (ou -18 °C). Décongelez dans le réfrigérateur ou vérifiez la date limite de consommation. Congelez dans l'emballage d'origine.
Poissons maigre (cabillaud, filet, etc.)	1 à 2 jours	6 mois	
Congelé ou pané	s/o	3 mois	
Fruits de mer			
Crevettes (cruies)	1 à 2 jours	12 mois	Pour congeler, placez dans un récipient étanche à la vapeur et à l'humidité.
Crabe	3 à 5 jours	10 mois	
Poisson ou fruits de mer cuits	2 à 3 jours	3 mois	
VIANDE			
Fraîche, crue			
Côtelettes	2 à 4 jours	6 à 12 mois	Vérifiez la date limite de consommation. Conservez dans la partie la plus froide du réfrigérateur dans son emballage d'origine. Placez dans un récipient étanche à la vapeur et à l'humidité pour la congélation. Température recommandée pour le réfrigérateur : 33 °F à 36 °F (ou 1 °C à 2 °C) et pour le congélateur : 0 °F à 2 °F (ou -18 °C à -16 °C)
Viande hachée	1 jour	3 à 4 mois	
Rôti	2 à 4 jours	6 à 12 mois	
Bacon	1 à 2 semaines	1 à 2 mois	
Saucisse	1 à 2 jours	1 à 2 mois	
Bifteck	2 à 4 jours	6 à 9 mois	
Volaille	1 jour	12 mois	
Charcuterie	3 à 5 jours	1 mois	
Cuite			
Viande	2 à 3 jours	2 à 3 mois	Vérifiez la date limite de consommation. Conservez dans la partie la plus froide du réfrigérateur dans son emballage d'origine. Placez dans un récipient étanche à la vapeur et à l'humidité pour la congélation.
Volaille	2 à 3 jours	4 à 5 mois	
Jambon	1 à 2 semaines	1 à 2 mois	

Sources :

American Meat Institute Foundation. 1994. Pages jaunes : réponses aux questions susceptibles d'être posées par les clients concernant la viande et la volaille. American Meat Institute Food Marketing Institute. 1999. The food keeper. Food Marketing Institute, Washington, D.C. Freeland-Graves, J.H. et G.C. Peckham. 1996. Foundations of food preparation, 6^e édition. Prentice-Hall, Inc. Englewood Cliffs, NJ. Hillers, V.N. 1993. Storing foods at home. Washington State University Cooperative Extension, Pullman, WA. Publ. EB 1205.

National Restaurant Association. 2001. Be cool-chill out! Refrigerate promptly. National Restaurant Association Education Foundation/4s International Food Safety Council, Washington, D.C. USDA. 1997. Basics for handling food safely. U.S. Department of Agriculture, Food Safety and Inspection Service, Washington, D.C.

Dépannage

PROBLÈME	SOLUTION
Le réfrigérateur ne fonctionne pas du tout ou ne refroidit pas suffisamment.	<ul style="list-style-type: none">• Vérifiez si la fiche du cordon d'alimentation est correctement branchée.• Vérifiez si la température affichée à l'écran est plus élevée que celle à l'intérieur du congélateur ou du réfrigérateur. Si tel est le cas, réglez le réfrigérateur à une température plus basse.• Le réfrigérateur est-il exposé à la lumière directe du soleil ou situé à proximité d'une source de chaleur?• L'arrière du réfrigérateur est-il trop près du mur, empêchant une circulation adéquate de l'air?
Les aliments dans le réfrigérateur sont gelés.	<ul style="list-style-type: none">• Vérifiez si la température affichée à l'écran n'est pas trop basse.• Essayez de régler le réfrigérateur à une température plus élevée.• La température ambiante est-elle trop basse ? Réglez le réfrigérateur à une température plus élevée.• Avez-vous entreposé des aliments juteux dans la partie la plus froide du réfrigérateur ? Essayez de placer ces articles sur d'autres tablettes du réfrigérateur au lieu de les conserver dans les zones les plus froides ou dans les bacs.
Des bruits inhabituels sont audibles.	<ul style="list-style-type: none">• Vérifiez que le réfrigérateur est de niveau et stable.• L'arrière du réfrigérateur est-il trop près du mur, empêchant une circulation adéquate de l'air? Essayez de positionner le réfrigérateur à au moins 2 pouces du mur.• Des objets sont-ils tombés derrière ou sous le réfrigérateur ?• Un cliquetis est audible à l'intérieur du réfrigérateur. Ce phénomène est normal : les différents articles se rétractent ou se distendent en fonction de la température à l'intérieur du réfrigérateur.• Si vous avez l'impression qu'un élément heurte un autre élément à l'intérieur du réfrigérateur, cela est normal. Ce son est dû au fonctionnement à haut régime du compresseur.
La zone de jointure de la porte de l'appareil est chaude et de la condensation se forme.	<ul style="list-style-type: none">• La présence de chaleur est normale, car des systèmes anti-condensation sont installés dans la section à charnière verticale du réfrigérateur.• La porte du réfrigérateur est-elle entrebâillée ? De la condensation peut se former lorsque la porte reste ouverte pendant une durée prolongée.
La machine à glaçons ne produit pas de glaçons.	<ul style="list-style-type: none">• Avez-vous attendu 12 heures après l'installation du tuyau d'adduction d'eau avant de fabriquer des glaçons ?• Le tuyau d'adduction d'eau est-il connecté et le robinet de sectionnement est-il ouvert ?• Avez-vous arrêté manuellement la fonction de fabrication de glaçons ?• La température du congélateur est-elle trop élevée ? Réglez le congélateur sur une température plus basse.
Vous entendez de l'eau glouglouter dans le réfrigérateur.	<ul style="list-style-type: none">• Ceci est tout à fait normal. Ce son provient du réfrigérant qui circule dans le réfrigérateur.

PROBLÈME	SOLUTION
Le réfrigérateur dégage une odeur désagréable.	<ul style="list-style-type: none"> • Vérifiez qu'il n'y a pas d'aliments gâtés. • Les aliments ayant une forte odeur (le poisson, par exemple) doivent être hermétiquement emballés. • Nettoyez régulièrement votre congélateur et jetez tout aliment périmé ou suspect.
Du gel se forme sur les parois du congélateur.	<ul style="list-style-type: none"> • L'orifice d'aération est-il obstrué ? Assurez-vous que l'air puisse circuler librement. • Prévoyez un espace suffisant entre les aliments rangés pour une circulation efficace de l'air. • Le tiroir du congélateur est-il fermé correctement?
Le distributeur d'eau ne fonctionne pas.	<ul style="list-style-type: none"> • Le tuyau d'adduction d'eau est-il connecté et le robinet de sectionnement est-il ouvert? • Le tuyau d'adduction d'eau est-il écrasé ou pincé? • Vérifiez que le tuyau est entièrement dégagé. • Le réservoir d'eau a-t-il gelé en raison de la température trop basse du réfrigérateur? Sélectionnez une température plus élevée à l'écran. • La fonction Child Lock (verrouillage parental) est-elle activée?
Le système de fermeture automatique ne fonctionne pas avec la porte du congélateur.	<ul style="list-style-type: none"> • Existe-t-il un déséquilibre entre les parties droite et gauche de la porte ? • Ouvrez et fermez doucement la porte une à deux fois. Après cela, le système de fermeture automatique fonctionne généralement à nouveau correctement. • Ouvrez doucement la porte pour éviter de déséquilibrer les parties droite et gauche de celle-ci.
La distribution d'eau pétillante de fonctionne pas.	<ul style="list-style-type: none"> • Le tuyau d'adduction d'eau est-il connecté et le robinet de sectionnement est-il ouvert? • L'icône de l'eau pétillante est-elle sélectionnée? • L'icône de désactivation de la fonction de production d'eau pétillante est-elle allumée? Appuyez sur le bouton Cubed/Crushed (Glaçons/Glace pilée) pendant 3 secondes pour activer la production d'eau pétillante. Les réfrigérateurs sont fabriqués avec la fonction de production d'eau pétillante réglée à « OFF » (Désactivée). • L'icône de l'eau pétillante clignote t-elle? Si l'icône d'eau pétillante clignote, cela signifie que le réfrigérateur est en train de produire de l'eau pétillante. Veuillez patienter jusqu'à ce que l'icône arrête de clignoter. • La bouteille d'eau pétillante est-elle vide? Si la bouteille d'eau pétillante est vide, il est possible que l'eau ne coule pas ou que l'eau qui coule soit faible. Veuillez remplacer la bouteille. • La porte est-elle ouverte? Si la porte est ouverte, l'eau pétillante/l'eau/la glace ne sont pas fournies. • Le levier de la bouteille est-il déverrouillé? Veuillez ouvrir le capot de la bouteille et verrouiller le levier de la bouteille. • La fonction Child Lock (verrouillage parental) est-elle activée?

PROBLÈME	SOLUTION
<p>Le goût de l'eau pétillante est peu prononcé.</p>	<ul style="list-style-type: none"> • Augmentez le niveau de carbonatation de l'eau pétillante. • Lorsque le goût de l'eau pétillante est trop peu prononcé ou que le liquide fourni n'a aucun autre goût que celui de l'eau, remplacez la bouteille par une neuve.
<p>De la condensation ou des gouttes d'eau se forme(nt) sur les deux côtés de la partie centrale de la porte du réfrigérateur.</p>	<ul style="list-style-type: none"> • De la condensation ou des gouttes d'eau peut(peuvent) se former si l'humidité est trop haute lorsque le réfrigérateur est en cours de fonctionnement. • Si de la condensation ou des gouttes d'eau apparaissent sur les deux côtés de la partie centrale de la porte du réfrigérateur, retirez-les, puis désactivez le mode d'économie d'énergie

Si une opération de maintenance s'avère nécessaire

N'hésitez pas à appeler un centre de service agréé Samsung proche en lui communiquant votre nom, adresse et numéro de téléphone lorsque votre appareil ne fonctionne pas correctement.

Informations relatives à la garantie (CANADA)

Garantie limitée à l'acheteur initial

Cet appareil Samsung est garanti par Samsung Electronics Canada, Inc. (désigné ci-après par SECA) contre les défauts de fabrication matériels ou une malfaçon durant les périodes suivantes :

Main d'œuvre : 1 an (à domicile)

Pièces : 1 an

Compresseur inverseur : 10 ans

SECA garantit en outre que si cet appareil ne fonctionne pas correctement durant la période de garantie spécifiée et que le dysfonctionnement est dû à une malfaçon ou à un matériau défectueux, SECA réparera ou remplacera l'appareil à sa discrétion. Le service à domicile n'est pas disponible partout. Contactez-nous pour savoir si le service à domicile est actuellement disponible dans votre région en utilisant les informations de contacts se trouvant au dos de votre garantie.

Toutes les réparations ou tous les remplacements de pièces sous garantie doivent être effectués par un centre de service agréé SECA. (Pour localiser le centre de service SECA le plus proche, appelez le 1-800-SAMSUNG (7267864) ou visitez notre site Web à l'adresse www.samsung.com/ca)

Obligation du propriétaire initial

La preuve d'achat datée originale doit être conservée par le client et il s'agit de la seule preuve d'achat acceptable. Elle doit être présentée au centre de service agréé SECA au moment de l'intervention avant que les services de garantie ne soient rendus. Pour tous les modèles subissant une intervention en après-vente, le transport vers et depuis le centre de service agréé relève de la responsabilité du client.

Exclusions de la garantie

Cette garantie ne couvre pas les dommages provoqués par un accident, un incendie, une inondation et/ou toutes autres catastrophes naturelles, une manipulation, une tension d'alimentation ou une installation incorrectes, des réparations incorrectes ou non-autorisées, une utilisation commerciale ou enfin des dommages survenus au cours de l'expédition. Les ajustements de la part du client qui sont expliqués dans ce manuel d'utilisation ne sont pas couverts par les dispositions de la présente garantie. Cette garantie sera automatiquement annulée pour toute unité reçue avec un numéro de série manquant ou altéré. Cette garantie est valide uniquement pour les produits achetés et utilisés au Canada.

Samsung Electronics Canada Inc. 2050 Derry Road West, Mississauga, Ontario L5N 0B9 Canada

**Centre d'assistance clientèle 1-800-SAMSUNG (726-7864)
Fax du centre d'assistance clientèle 1-866-436-4617**

Pour toute question ou tout commentaire concernant des produits Samsung, veuillez contacter le centre d'assistance clientèle SAMSUNG.
Samsung Electronics Canada Inc. 2050 Derry Road West, Mississauga, Ontario L5N 0B9 Canada
TÉL : 905-542-3535 FAX : 905-542-3835
1-800-SAMSUNG (726-7864)
www.samsung.com/ca/support (English)
www.samsung.com/ca_fr/support (French)

Notes

Notes

Comment contacter Samsung dans le monde

Si vous avez des suggestions ou des questions concernant les produits Samsung, veuillez contacter le Service Consommateurs Samsung.

PAYS	APPELEZ LE	OU RENDEZ-VOUS SUR LE SITE	ÉCRIVEZ À
E.U.A.	1-800-SAMSUNG (726-7864)	www.samsung.com/us/support	Samsung Electronics America, Inc. 85 Challenger Road Ridgefield Park, NJ 07660
CANADA	1-800-SAMSUNG (726-7864)	www.samsung.com/ca/support (English) www.samsung.com/ca_fr/support (French)	Samsung Electronics Canada Inc. 2050 Derry Road West, Mississauga, Ontario L5N 0B9 Canada



DA68-02894A-14