



Refrigerator user manual

English

imagine the possibilities

Thank you for purchasing this Samsung product.



Free Standing Appliance



safety information

SAFETY INFORMATION

- Before operating the appliance, please read this manual thoroughly and retain it for your reference.
- Use this appliance only for its intended purpose, as described in this instruction manual. This appliance is not intended for use by persons (including children) with reduced physical, sensory, or mental capabilities, or lack of experience and knowledge, unless they have been given supervision or instruction concerning the use of the appliance by a person responsible for their safety.
- Warnings and Important Safety Instructions in this manual do not cover all possible conditions and situations that may occur. It is your responsibility to use common sense, caution, and care when installing, maintaining, and operating your appliance.
- Because the following operating instructions cover various models, the characteristics of your refrigerator may differ slightly from those described in this manual.
- Never start up an appliance showing any signs of damage. If in doubt, consult your dealer.
- Refrigerant squirting out of the pipes could ignite or cause an eye injury. If refrigerant leaks from the pipe, avoid any naked flames and move anything flammable away from the product and ventilate the room immediately.
- Failing to do so may result in fire or explosion.









Important safety symbols and precautions:

WARNING

Hazards or unsafe practices that may result in **severe personal injury or death.**

CAUTION

Hazards or unsafe practices that may result in **minor personal injury or property damage.**

	Do NOT attempt.
	Do NOT disassemble.
	Do NOT touch.
	Follow directions carefully.
	Unplug the power plug from the wall socket.
	Make sure the machine is grounded to prevent electric shock.
	Call the contact center for help.
	Note.

These warning signs are here to prevent injury to you and others.

Please follow them carefully.

After reading this section, keep it in a safe place for future reference.

WARNING

CRITICAL TRANSPORTATION AND SITE WARNINGS

-  • When transporting and installing the appliance, care should be taken to ensure that no parts of the refrigerating circuit are damaged.
- Refrigerant leaking from the pipe work could ignite or cause an eye injury. If a leak is detected, avoid any naked flames or potential sources of ignition and air the room in which the appliance is standing for several minutes.
- When transporting and installing the appliance, care should be taken to ensure that no parts of the refrigerating circuit are damaged.

WARNING

CRITICAL INSTALLATION WARNINGS

-  • Deteriorated insulation on electrical parts may cause an electric shock or fire.
- Do not place this refrigerator in direct sunlight or expose it to the heat from stoves, room heaters or other appliance.
- Do not plug several appliances into the same multiple power strip.
The refrigerator should always be plugged into its own individual electrical outlet which has a voltage rating that matches the rating plate.
- This provides the best performance and also prevents overloading house wiring circuits, which could cause a fire hazard from overheated wires.
- If the wall socket is loose, do not insert the power plug.
- There is a risk of electric shock or fire.
- Do not use a cord that shows cracks or abrasion damage along its length or at either end.
- Do not pull the power cord or bend it excessively.
- Do not twist or tie the power cord.
- Do not hook the power cord over a metal object, place a heavy object on the power cord, insert the power cord between objects, or push the power cord into the space behind the appliance.
- When moving the refrigerator, be careful not to roll over or damage the power cord.
- This may result in an electric shock or fire.

- Do not use aerosols near the refrigerator.
- Aerosols used near the refrigerator may cause an explosion or fire.
- Do not bend the power cord excessively or place heavy articles on it.

-  • This refrigerator must be properly installed and located in accordance with the manual before it is used.
- Do not install the refrigerator in a damp place or place where it may come in contact with water.
- Deteriorated insulation of electrical parts may cause an electric shock or fire.
- Connect the power plug in proper position with the cord hanging down.
- If you connect the power plug upside down, wire can get cut off and a cause fire or an electric shock.
- Make sure that the power plug is not squashed or damaged by the back of the refrigerator.
- When moving the refrigerator, be careful not to roll over or damage the power cord.
- This constitutes a fire hazard.
- Keep the packing materials out of reach of children.
- There is a risk of death from suffocation if a child puts the packaging material on his or her head.
- The appliance must be positioned so that the plug is accessible after installation.
- Failing to do so may result in an electric shock or fire due to electric leakage.
- Do not install this appliance near a heater or inflammable material.
- Do not install this appliance in a humid, oily or dusty location, or in a location exposed to direct sunlight or water (rain drops).
- Do not install this appliance in a location where gas may leak.
- This may result in an electric shock or fire.
- If any dust or water inundates the refrigerator, pull out the power plug and contact your Samsung Electronics service.
- Otherwise there is a risk of fire.
- Do not stand on top of the appliance or place objects (such as laundry, lighted candles, lighted cigarettes, dishes, chemicals, metal objects, etc.) on the appliance.
- This may result in an electric shock, fire, problems with the product, or injury.



- This appliance must be properly

grounded.

- Do not ground the appliance to a gas pipe, plastic water pipe, telephone line, or other potential lightning attractor.
- You must ground the refrigerator to prevent any power leakages or electric shocks caused by current leakage from the refrigerator.
- Improper grounding can result in an electric shock, fire, explosion, or problems with the product.
- Never plug the power cord into a socket that is not grounded correctly. Make sure the socket is grounded in accordance with local and national codes.
- Improper use of the grounding plug can result in a risk of electric shock.
- If it is necessary to use an extension cord, use only a 3-wire extension cord that has a 3-blade grounding plug and a 3-slot receptacle that will accept the plug on the appliance. The extension cord should be rated at AC115-120 V, 10 A, or more. If a grounding adapter is used, make sure the receptacle box is fully grounded.
- Plug the power plug into the wall socket firmly.
- Do not use a damaged power plug, damaged power cord or loose wall socket.
- This may result in an electric shock or fire.



- If the power cord is damaged, have it replaced immediately by the manufacturer or its service agent.
- The fuse on the refrigerator must only be changed by a qualified technician or service company.
- Failing to do so may result in an electric shock or personal injury.

CAUTION

INSTALLATION CAUTIONS



- Keep ventilation opening in the appliance enclosure or mounting structure clear of obstruction.
- Allow the appliance to stand for 2 hours after installation.
- We strongly recommend you use a qualified technician or service company to install or service the refrigerator.
- Failing to do so may result in an electric shock, fire, explosion, problems with the product, or injury.

04_ safety information

WARNING

CRITICAL USAGE WARNINGS



- Do not touch the power plug with wet hands.
- This may result in an electric shock.
- Do not store articles on the top of the appliance.
- When you open or close the door, the articles may fall and cause a personal injury and/or material damage.
- Do not put items filled with water on the refrigerator.
- If spilled, there is a risk of fire or electric shock.
- Do not touch the inside walls of the freezer or products stored in the freezer with wet hands.
- This may cause frostbite.
- Do not use or place any substances sensitive to temperature such as inflammable sprays, inflammable objects, dry ice, medicine, or chemicals near the refrigerator.
- Do not keep volatile or inflammable objects or substances (benzene, thinner, propane gas, alcohol, ether, LP gas and other such products etc.) in the refrigerator.
- This refrigerator is for storing food only.
- This may result in a fire or an explosion.
- Do not store pharmaceuticals products, scientific materials or temperature-sensitive products in the refrigerator.
- Products that require strict temperature controls must not be stored in the refrigerator.
- Do not place or use electrical appliance inside the refrigerator/freezer, unless they are of a type recommended by the manufacturer.
- If the refrigerator emits a burning smell or smoke, unplug the refrigerator immediately and contact your Samsung Electronics service center.
- If dust or water inundates the refrigerator, pull out the power plug and contact your Samsung Electronics service.
- Otherwise there is a risk of fire.
- If a gas leak is detected, avoid any naked flames or potential sources of ignition and air the room in which the appliance is standing for several minutes.
- Do not use mechanical devices or any other means to accelerate the defrosting process, other than those recommended by the manufacturer.
- Do not damage the refrigerant circuit.
- Do not spray volatile material such as

insecticide onto the surface of the appliance.

- As well as being harmful to humans, it may also result in an electric shock, fire or problems with the product.
- Do not use a hair dryer to dry the inside of the refrigerator. Do not place a lighted candle in the refrigerator to remove bad odors.
- This may result in an electric shock or fire.
- Fill the water tank and ice tray with potable water only.
- Do not fill with tea, soda, or sports drinks. This can damage of refrigerator.
- Do not let children hang on the door. Serious injury can occur.
- Risk of child entrapment. Do not let children go inside the refrigerator.
- Do not leave the doors of the refrigerator open while the refrigerator is unattended and do not let children go inside the refrigerator.
- Do not allow babies or children go inside the drawer.
- It can cause death from suffocation by entrapment or personal injury.
- Do not sit on the Freezer door.
- The door can be broken and cause personal injury.
- To prevent children from getting trapped in the refrigerator you must reinstall the divider using the provided screws after cleaning or other actions if you removed the divider from the drawer.



- In the event of a gas leak (such as propane gas, LP gas, etc.), ventilate immediately without touching the power plug. Do not touch the appliance or power cord.
- Do not use a ventilating fan.
- A spark may result in an explosion or fire.
- Use only the LED Lamps provided by the manufacturer or service agent.
- Children should be supervised to ensure that they do not play with the appliance.
- Keep fingers out of "pinch point" areas; clearances between the doors and cabinet are necessarily small.
- Do not let children hang on the door. Serious injury can occur.
- Risk of child entrapment. Do not let children go inside the refrigerator.
- Bottles should be stored tightly together so that they do not fall out.

- This product is intended for the storage of food in a domestic environment only.
- Never put your fingers or other objects into the dispenser hole, ice chute, or ice maker bucket.
- It may cause a personal injury or material damage.
- Do not insert hands, feet, or metal objects (such as knives, etc.) into the bottom or the back of the refrigerator.
- This may result in an electric shock or injury.
- Any sharp edges may cause a personal injury.



- Do not attempt to repair, disassemble, or modify the appliance yourself.
- Do not use any fuse (such as copper, steel wire, etc.) other than the standard fuse.
- If the appliance needs to be serviced or re-installed, contact your nearest Samsung service center.
- Failing to do so may result in an electric shock, fire, problems with the product, or injury.



- If the appliance generates a strange noise, a burning smell, or smoke, unplug the power plug immediately and contact your nearest service center.
- Failing to do so may result in an electric or fire hazards.
- Pull the power plug out of the socket before changing the interior lamps in the refrigerator
- Otherwise, there is a risk of electric shock.
- If you experience difficulty when changing a light, contact your nearest Samsung service center.
- If the products is equipped with LED Lamps, do not disassemble the Lamp Cover and LED Lamp by yourself.
- Please contact your service agent.
- Plug the power plug into the wall socket firmly. Do not use a damaged power plug, damaged power cord, or loose wall socket.
- This may result in an electric shock or fire.
- Do not put a container filled with water on the appliance.
- If spilled, there is a risk of fire or electric shock.
- Never stare directly at the UV LED lamp for long periods of time.
- This may result in eye strain due to the ultraviolet rays.

CAUTION

USAGE CAUTIONS



-  • Allow the appliance to stand for 2 hours after installation.
- To get best performance from the product:
 - Do not place foods too close to the vents at the rear of the appliance. It can obstruct free air circulation in the refrigerator compartment.
 - Wrap food up properly or place it in airtight containers before putting it into the refrigerator.
 - Do not put food you have just put into the freezer near already frozen food.
- Do not place glass or bottles or carbonated beverages into the freezer.
 - The container may freeze and break, and this may result in injury.
- Please observe maximum storage times and the expiration dates of frozen goods.
- There is no need to disconnect the refrigerator from the power supply if you will be away for less than three weeks. However, if you will be away for more than three weeks, remove all the food, unplug the refrigerator, close the water valve, wipe excess moisture from the inside walls, and leave the doors open to prevent odors and mold.
- Do not place carbonated or fizzy drinks in the freezer compartment.
Do not put bottles or glass containers in the freezer.
 - When the contents freeze, the glass may break and cause personal injury and property damage.
- Do not change or modify the functionality of the refrigerator.
 - Changes or modifications may result in personal injury and/or property damage.
Any changes or modifications performed by a 3rd party on this completed appliance are not covered under Samsung warranty service. Samsung is not responsible for any safety problems, injuries, or damage resulting from 3rd party modifications.
- Do not block the air holes.
 - If the air holes are blocked, especially with a plastic bag, the refrigerator can be over cooled. If this cooling period lasts too long, the water filter may break and cause water leakage.
- Use only the ice-maker provided with the refrigerator.
- The water supply to this refrigerator must be

installed/connected by a suitably qualified person and connected to a potable water supply only.

- If you won't be using the refrigerator for a very long period of time, (3 weeks or more) empty the refrigerator, unplug it, close the water valve, wipe excess moisture from the inside walls, and leave the doors open to prevent odors and mold.
- If the refrigerator is flooded or a large amount of water enters the mechanical or electrical sections of the refrigerator, pull out the power plug and contact your Samsung Electronics service center.

CAUTION

CLEANING AND MAINTENANCE CAUTIONS

-  • Do not spray cleaning products directly on the display.
 - Printed letters on the display may come off.
 - If any foreign substance such as water enters the mechanical or electrical sections of the refrigerator while you are cleaning it, unplug the power plug and contact your nearest service center.
 - Failing to do so may result in an electric shock or fire.
 - Remove all foreign substances such as dust or water from the power plug terminals and contact points using a dry cloth on a regular basis.
 - Unplug the power plug and clean it with a dry cloth.
 - Failing to do so may result in an electric shock or fire.
 - Do not clean the appliance by spraying water directly onto it.
 - Do not use benzene, thinner, or Clorox to clean the refrigerator.
 - They may damage the surface of the appliance and may cause a fire.
 - Do not spray inflammable gas near the refrigerator.
 - There is a risk of explosion or fire.
-
-  • Before cleaning or performing maintenance, unplug the appliance from the wall socket.
 - Failing to do so may result in an electric shock or fire.

WARNING

- This product contains chemicals known to the State of California to cause cancer and reproductive toxicity.

WARNING

CRITICAL DISPOSAL WARNINGS



- **DANGER** : Risk of child entrapment. Before you throw away your old refrigerator or freezer:
 - Take off the doors and door latch.
 - Leave the shelves in place so that children cannot easily climb inside.
- Ensure that none of the pipes on the back of the appliance are damaged or broken prior to disposal.
- Cyclopentane is used in the insulation of this refrigerator. Consequently, the insulation material in the refrigerator requires special disposal procedures. Please contact your local authorities regarding the environmentally safe disposal of this product.
- When disposing of this or any other refrigerator, remove the door/door seals and door latch so that children or animals cannot become trapped inside. Children should be supervised to ensure that they do not play with or enter the appliance.
 - If trapped inside, a child may get hurt or suffocate to death.
- Please dispose of the packaging material for this product in an environmentally friendly manner.
- Keep all packaging materials well out of the reach of children, as packaging materials can be dangerous to children.
 - If a child places a bag over his or her head, the child could suffocate.



ADDITIONAL TIPS FOR PROPER USAGE

- In the event of a power failure, call the local office of your Electricity Company and ask how long it is going to last.
 - Most power failures that are corrected within an hour or two will not affect your refrigerator temperatures. However, you should minimize the number of door openings while the power is off. If the power failure lasts more than 24 hours, remove all frozen food.
- If keys are provided with the refrigerator, the keys should be kept out of the reach of children and not be in the vicinity of the appliance.
- The appliance might not operate consistently (frozen contents can thaw or temperatures can become too warm in the frozen food compartment) when sited for an extended period of time in a location where ambient air temperatures are constantly below the temperatures for which the appliance is designed.
- Do not store food which goes bad easily at low temperatures, such as bananas and melons.
- Your appliance is frost free, which means there is no need to manually defrost your appliance, This will be carried out automatically.
- Temperature rise during defrosting complies with ISO requirements. But, If you want to prevent an undue rise in the temperature of the frozen food while the appliance defrosts, wrap the frozen food in several layers of newspaper.
- Any increase in temperature of frozen food during defrosting can shorten its storage life.
- Do not re-freeze frozen foods that have thawed completely.

Saving Energy Tips

- Install the appliance in a cool, dry room with adequate ventilation. Ensure that it is not exposed to direct sunlight and never put it near a direct source of heat (radiator, for example).
- Never block any vents or grilles on the appliance.
- Allow warm food to cool down before placing it in the appliance.
- Put frozen food in the refrigerator to thaw. You can then use the low temperatures of the frozen products to cool food in the refrigerator.
- Do not keep the door of the appliance open for too long when putting food in or taking food out. The shorter the time the door is open, the less ice will form in the freezer.
- Allow clearance to the right, left, back and top when installing. This will help reduce power consumption and keep your energy bills lower.

contents

SETTING UP YOUR REFRIGERATOR.....	09
OPERATING YOUR SAMSUNG REFRIGERATOR	16
TROUBLESHOOTING.....	25

setting up your refrigerator

GETTING READY TO INSTALL THE REFRIGERATOR

Congratulations on your purchase of the Samsung refrigerator. We hope you enjoy the state-of-art features and efficiencies that this new appliance offers.

Selecting the best location for the Refrigerator

Choose :

- A location with easy access to the water supply.
- A location without direct exposure to sunlight.
- A location with level (or nearly level) flooring.
- A location with enough space for the refrigerator doors to open easily.
- A location that allows sufficient space to the right, left, back, and top for air circulation. If the refrigerator does not have enough space, the internal cooling system may not work properly.
- A location that allows you to move the refrigerator easily if it needs maintenance or service.
- Do not install the refrigerator in locations where the temperature is over 109 °F (43 °C) or below 41 °F (5 °C).

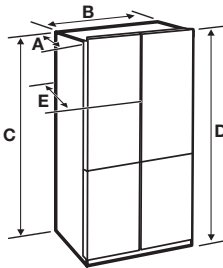

Depth "A"	35 3/4" (908 mm)
Width "B"	35 3/4" (908 mm)
Height "C"	71 3/4" (1822 mm)
Overall Height "D"	72 7/8" (1850 mm)

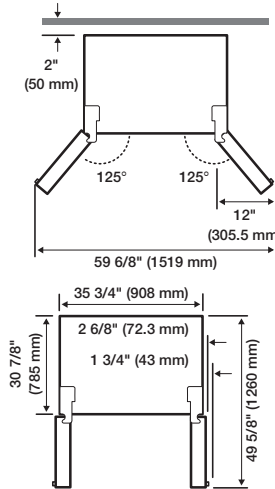

Each measurement based on the design dimension, so it may differ depending on the measuring method.



When moving your refrigerator

To prevent floor damage, be sure the front leveling legs are in the up position (above the floor). Refer to "HOW TO LEVEL THE REFRIGERATOR" in the manual on page 13.

FLOORING

For proper installation, you must place this refrigerator on a level, hard surface that is the same height as the rest of the floor.

This surface should be strong enough to support a fully loaded refrigerator.

To protect the finish of the flooring, cut a large section of the cardboard carton and place it under the refrigerator where you are working.

When moving the refrigerator, you need to pull and push it straight forwards or back. Do not wiggle it from side to side.

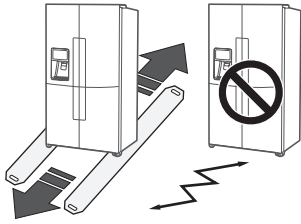

REMOVING THE REFRIGERATOR DOORS

If the refrigerator is too large to pass through your doorway easily, you can remove the refrigerator doors.

Tools you will need (Not provided)

Phillips screwdriver (+)	Flat-blade screwdriver (-)	Socket wrench 3/8" (10 mm)
Pliers	Allen wrench 5/32" (4 mm)	Allen wrench 7/32" (5 mm)

WARNING ⚠️ Disconnect power to the refrigerator before removing the doors or drawers.



- Be careful not to drop, damage or scratch the doors/drawers while removing them.
- Use care when you remove the doors/drawers. The doors are heavy and you could injure yourself.
- Re-attach the doors/drawers properly to avoid:
 - Moisture from air leakage.
 - Uneven door alignment.
 - Wasting energy due to improper door seal.

DISASSEMBLE THE REFRIGERATOR DOORS

1. With the door closed, remove the 3 screws holding the Top Cover (A) with a Phillips (+) Screwdriver, and then remove the Top Cover with the entire wire-harnesses attached.

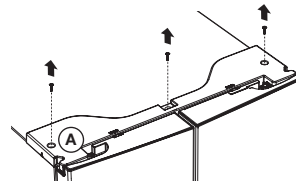

2. Separate the two connectors on the left door and the one connector on the right door. If there are red clips on the water tube, remove them now. Press the white sleeve [D] of the Water Tube Coupler, and then separate the Water Tube [E].
 - Not all models have red clips.

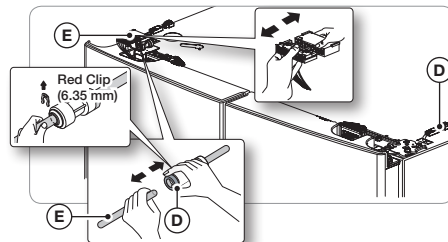

3. Pull up the Fixer Lever (B), and then pull it forward.

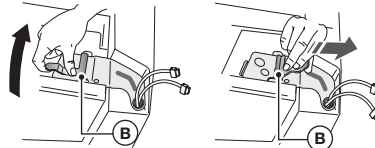

4. Remove the Hinge (C).

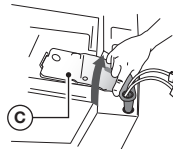

5. Lift up the Fridge Door and take it off.



- While disassembling and reassembling the door, make sure that the electric wires are not peeled off.
- Do not let the door fall down.

DISASSEMBLE THE FREEZER DOORS



- Be sure to remove the Fridge Door before removing the Freezer Door.
- Be careful with the wires attached to the bottom of the Freezer Door while disassembling.

1. With the door open, remove the screw holding the cover (A) of the Adjustable Leg at the bottom of the door with a Phillips (+) Screwdriver, and then disassemble the Connector (B).

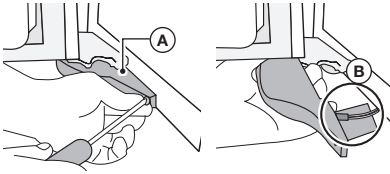

2. Lift up and remove the Mid Hinge Cap (C) on the Door Hinge above the Freezer Door.

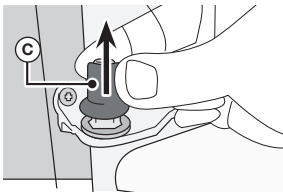

3. While pushing the door in the direction of the arrow, lift up the Mid Hinge Shaft (D).

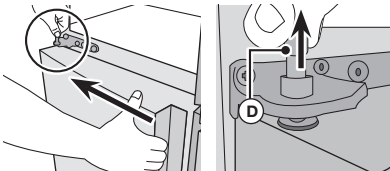

4. Being careful that the door does not touch the Mid Hinge (E), tilt the Door forward a little, and then lift it up to remove.

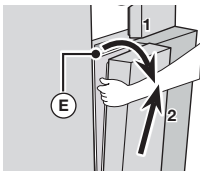

RE-ATTACHING THE REFRIGERATOR DOORS



- Be sure to re-attach the Freezer Door before re-attaching the Fridge Door.
- Before re-attaching, make sure that all the wire connectors at the bottom of the Freezer Door are connected.

How to Re-attach the Freezer Door

1. Insert the door into the lower hinge (A) in the direction of (1) and then push the door in the direction of (2). Take care not to scratch the door with the Mid-Hinge (B).

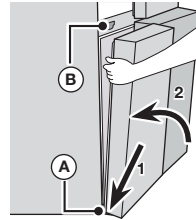

- Be careful not to damage the wires on the bottom of the door. Avoid stepping on them, etc.

2. Insert the Hinge Shaft (C) into the Mid Hinge Hole (D) and put on the Hinge Cap (E).



- When assembling the Hinge Shaft and the Hinge Cap, be sure to assemble them in the correct direction.

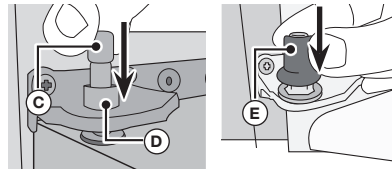

3. With the door open, join the connectors on the bottom of the door.

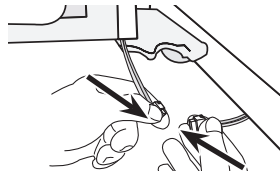

- Be careful not to step on or damage the connectors.

4. Attach the Adjustable Leg Cover using a Phillips (+) Screwdriver.

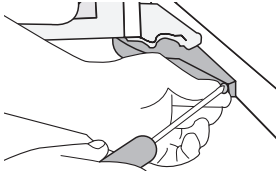

How to Assemble Fridge Door

1. Attach the detached Fridge Door to the Mid Hinge.



2. Slide the Fridge Hinge (C) into the fixing slot, and then press it down so that it is aligned with the hole in the door.

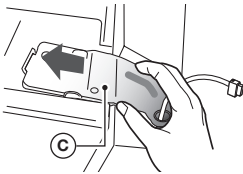

3. Inserting the Fixer Lever (B) in the direction of the arrow, and then flip it down to assemble.

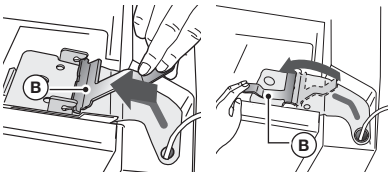

4. Assemble the Wire Connector.

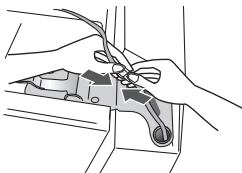

5. Connect the Water Tube [E]. If the model has red clips, attach them now to the Coupler [F]. Connect the connector [G] on the left door and the connector [H] on the right door.

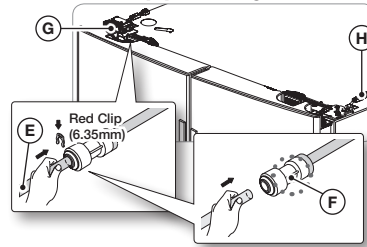

6. Attach the front of the Top Cover, and then press down on its back until it lies flat. Re-attach the screws.

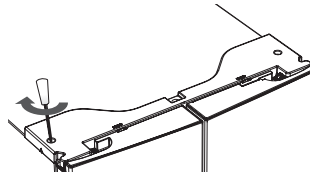

- Assemble the Fridge and Freezer doors in the reverse order of disassembly.
- If the Wire Connectors are cross-assembled, the display will not work properly.
- Clips are located inside the cap on the top.
- To prevent water leaks, if the refrigerator uses red clips, make sure the red clips are properly connected to the Water Tube [E] into the center of the Coupler.

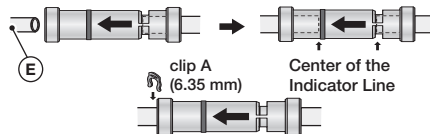

LEVELING THE REFRIGERATOR AND ADJUSTING HEIGHT AND GAP OF THE DOORS

HOW TO LEVEL THE REFRIGERATOR

If the Refrigerator is put on a floor that is not level, it can cause a height difference between the doors.

- Insert a Flat-Head (-) Screwdriver into the slot in the Leveling Leg Control Lever and adjust the level by turning the Control Lever clockwise or counter-clockwise. When you rotate the Lever clockwise, you raise the refrigerator. When you rotate the Lever counter-clockwise, you lower the refrigerator.

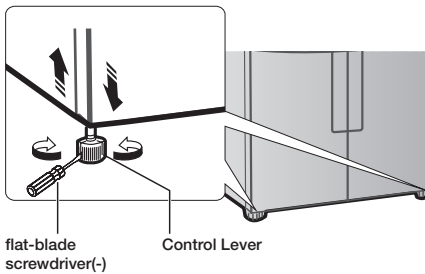

- If the Refrigerator is not level back and front, put a solid panel (such as a plastic panel, a plastic ruler, etc.) on the floor where the rear legs will rest, and then fix it in place with plastic tape. When you push in the Refrigerator, make sure the rear legs rest on the panel.
- If you have a wooden floor or similar soft floor, take care not to damage the floor when pushing the Refrigerator into place.

HOW TO ADJUST THE DOOR HEIGHT

If any one of the doors is lower than the other:

- Check if the Refrigerator is level before adjusting the door.
- Adjust the door height difference by inserting a Snap Ring (1) as shown between the door and the hinge. You can use the rings on the right side door of the fresh food compartment and both sides of the freezer compartment.

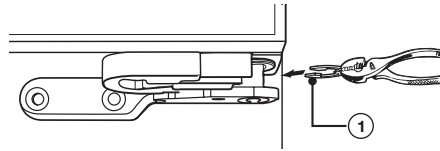
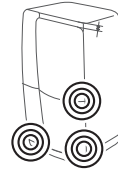

- After checking the height difference, select one Snap Ring with a suitable thickness. Insert one Snap Ring only. Inserting two or more Snap Rings may cause the Snap Rings to slip out or make a rubbing noise.
- Lift up the lower door and insert the Snap Ring into the space between the Door and the Hinge.



- To avoid injury, insert or remove Snap Rings carefully.
- Keep the Snap Rings out of the reach of children and make sure that children do not play with them or put them into their mouths.



- 1 mm, 1.5 mm, 2 mm, and 2.5 mm Snap Rings come with the Refrigerator.
- If the Refrigerator is level before you load it with food, the Refrigerator may become unbalanced due to the weight of the food. If this occurs, adjust the level again using the same procedure.
- If you raise the door too far, it can rub against the Top Cover.

Snap Rings included with the refrigerator:



HOW TO ADJUST THE DOOR GAP

If the gap between the left and right fridge compartment doors is not even.

- You can adjust the gap by turning the bolt at the top right of the cold storage compartment door.
- Do not turn the bolt too far. You can break it.



- With the doors closed, remove the 3 screws holding the top cover using a Phillips screwdriver, and then lift it off together with the connected cables.

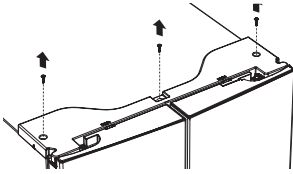

- Turn the bolt with a 4 mm hexagonal L-wrench to adjust the gap. (Not provided)

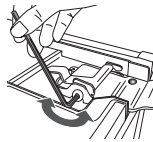

- Turn the bolt clockwise to (↻) widen the gap. Turn the bolt counter clockwise (↺) to narrow the gap.

INSTALLING THE WATER DISPENSER LINE

A water dispenser with a filter is one of the helpful features on your new refrigerator. To help promote better health, the water filter removes unwanted particles from your water. However, it does not sterilize or destroy microorganisms. You may need to purchase a water purifying system to do that. The water line also connects to the ice maker.

For the ice maker to operate properly, water pressure of 20~125 psi (138~862 kPa) is required. If the refrigerator is installed in an area with low water pressure (below 20 psi), you can install a booster pump to compensate for the low pressure. After you have connected the water line, make sure the water storage tank inside the refrigerator is properly filled. To do this, press the water dispenser lever until the water runs from the water outlet.



- Water line installation kits are available at extra cost from your dealer. We recommend using a water line installation kit that contains copper tubing and ¼" compression nut.

Connecting to the water supply line

- First, shut off the main water supply.



- Locate the nearest cold water drinking line and install the pipe clamp and shut off valve.

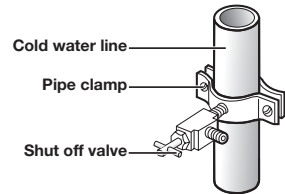

- Connect the water line installation kit to the shut off valve.

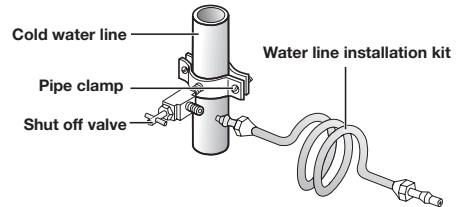

Connecting the water supply line to the refrigerator.

There are several items that you need to purchase to complete this connection.

You may find these items sold as a kit at your local hardware store.

For Copper Tubing	For Plastic Tubing
<ul style="list-style-type: none"> ¼" copper tubing ¼" compression nut (1pc) Ferrule (2pc) 	<ul style="list-style-type: none"> ¼" plastic tubing → Molded end(Bulb) ¼" compression nut (1pc)

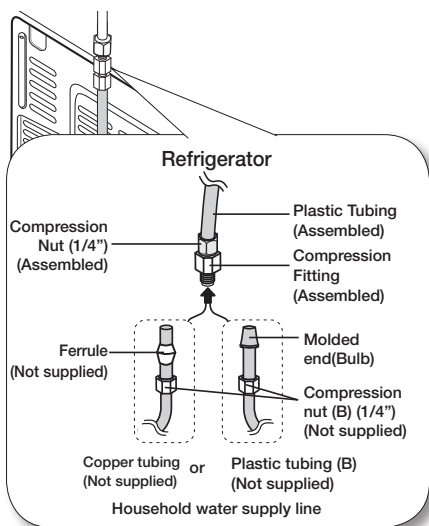

cut off 1/4" of the plastic tubing to make sure you get a snug, leak-free connection.



- You can test the water line quickly using a paper cup. Under normal conditions, the water dispenser can fill a 5.75 oz. (170 cc) cup in about 10 seconds.

COMPLETING THE SET UP

Now that you have your new refrigerator installed in place, you are ready to set up and enjoy the features and functions of the appliance. By completing the following steps, your refrigerator should be fully operational.

- Connect the household water line to the assembled compression fitting.
 - If you are using copper tubing, slip the compression nut (**B**) (not supplied) and ferrule (not supplied) on the copper tubing (not supplied) as shown.
 - If you are using plastic tubing (**B**), insert the molded end (Bulb) of the plastic tubing (**B**) into the compression fitting.



- Do not use without the molded end (Bulb) of the plastic tubing (**B**).

- Tighten the compression nut (**B**) onto the compression fitting. Do not over-tighten the compression nut (**B**).
- Turn water on and check for any leakage. If you find water drops or leakage in the connection areas, turn off the main water supply. Check the connections and, if necessary, tighten.
- Flush 1 gallon of water through the filter before drinking or using the water from the refrigerator. (Flush approximately 6 minutes.) To flush, press a large glass or cup against the water dispenser lever. Fill the glass, empty it into the kitchen sink after it is filled, and then repeat.
- After you turn on the refrigerator, let the ice maker make ice for 1 to 2 days. Over that period of time, throw out the first 1 or 2 buckets of ice the freezer makes to ensure all impurities have been removed from the water line.



- Only connect the water line to a drinkable water source.

If you have to repair or disassemble the water line,

- Make sure your refrigerator is in an appropriate location with reasonable clearance between it and the wall. Refer to installation instructions in this manual.
- Once the refrigerator is plugged in, make sure the interior light comes on when you open the doors.
- Set the Temperature control to the coldest temperature and wait for an hour. The freezer will get slightly chilled and the motor will run smoothly. Reset the refrigerator and freezer to the temperatures you want.
- After you plug the refrigerator in, it will take a few hours to reach the appropriate temperature. You can store food and drinks in the refrigerator after the temperature is sufficiently cool.



- If condensation or water drops appears on both sides of fridge door's central part, turn the Energy Saver mode off after removing the condensation. (See the explanation on Energy Saver button in the USING THE CONTROL PANEL.)

operating your samsung refrigerator



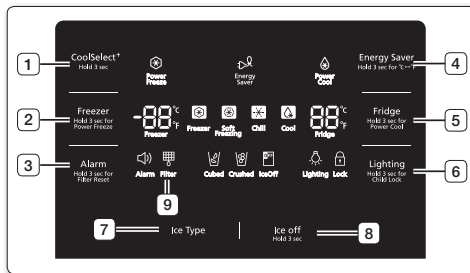

USING THE CONTROL PANEL



(1) CoolSelect+ (Cool Select Room)

The CoolSelect button lets you set the Cool Select Room on the bottom right of your refrigerator to one of four settings: Freezer, Soft Freezing, Chill, or Cool.

Press the CoolSelect button for three seconds to activate the Cool Select Room function, and then select one of the four settings.

Freezer 	Select Freezer to set the Cool Select Room to the same temperature as the freezer. <ul style="list-style-type: none"> Use this setting to keep frozen food fresh.
Soft Freezing 	<ul style="list-style-type: none"> Select Soft Freezing to set the temperature in the Cool Select Room to 23 °F (-5 °C). This feature helps keep meat and fish fresh longer.
Chill 	<ul style="list-style-type: none"> Select Chill to set the temperature of the Cool Select Room to 30 °F (-1 °C).
Cool 	<ul style="list-style-type: none"> Select Cool to set the temperature of the Cool Select Room to 41 °F (5 °C). You can keep water, juice, soft drinks, beer, etc. cold.

(2) Freezer (Hold 3 sec for Power Freeze)



Touch this button to set the freezer to your desired temperature.

You can set the temperature between -8 °F and 5 °F (between -23 °C and -15 °C).

Touch and hold this button for 3 seconds to decrease the time needed to freeze products in the Freezer. This can be helpful if you need to quickly freeze easily spoiled items or if the temperature in the freezer has warmed dramatically (For example, if the door was left open).

(3) Alarm (Hold 3 sec for Filter Reset)



This button serves two purposes:

- To turn the door open alarm on and off



If the door alarm is set to On, an alarm beeps if any refrigerator door is left open for more than two minutes.





The beeping stops when you close the door. The door alarm function is pre-set to On in the factory. You can turn it off by touching and then releasing this button.

You can turn it back on in the same fashion. The icon lights up when the function is on.

When the Door Alarm function is on and the alarm sound is triggered, the Door Alarm Icon will blink while the alarm sounds.
- To reset the water filter life indicator.

After you replace the water filter, touch and hold this button for 3 seconds to reset the water filter life indicator.

(4) Energy Saver (Hold 3 sec for °C→°F)	
	<p>Touching this button turns Energy Saver mode on and off. When you turn Energy Saver on, the Energy Saver icon lights.</p> <p>Turn Energy Saver off and the icon goes off. The Energy Saver function is set to "ON" in the factory.</p> <p>If condensation or water drops appear on the doors, turn the Energy Saver mode off.</p> <p>Touch and hold this button for 3 seconds to switch the temperature units between °C and °F.</p>
(5) Fridge (Hold 3sec for Power Cool)	
	<p>Touch this button to set the fridge to your desired temperature. You can set the temperature between 34 °F and 44 °F (between 1 °C and 7 °C). Touch and hold this button for 3 seconds to decrease the time needed to cool products in the Refrigerator. This can be helpful if you need to quickly cool easily spoiled items or if the temperature in the fridge has warmed dramatically (For example, if the door was left open).</p>
(6) Lighting (Hold 3 sec for child lock)	
	<p>Touching this button sets the Dispenser LED lamp (under the display) to continuous mode so that it stays on continuously.</p> <p>The button also lights up. If you want the Dispenser lamp to come on only when someone uses the dispenser, touch this button to turn the continuous mode off. Also, pressing this button for 3 seconds turns on Child Lock which locks the display panel and dispenser buttons so the buttons can not be used. The Child Lock icon lights up to indicate you've activated the Child Lock function.</p> <p>Press 3 seconds to unlock.</p>

(7) Ice Type	
 Cubed  Crushed	<p>Press the Ice Type button to change the ice type. Each time you press the Ice Type button, the cubed and crushed ice modes alternate and the Cubed or Crushed ice icon lights up, indicating your selection.</p> <p>If you don't need ice, turn the function off to save on water and energy consumption (See Ice Off below).</p>
(8) Ice Off (Hold 3 sec)	
	<p>Press the Ice Off button for 3 seconds until the Ice Off Indicator () illuminates.</p>
(9) Filter	
	<p>Water filter usage</p> <p>This icon will light up when you need to change the filter. After you use about 300 gallons of water, the filter indicator lights up (in about 6 months). After you install the new water filter, reset the filter indicator by pressing the Alarm/hold 3 sec for Filter Reset button.</p> <ul style="list-style-type: none"> • If water is not dispensing or dispensing slowly, you need to replace the water filter because the water filter is clogged. • Some areas have large amounts of lime in their water, which causes the water filter to clog more quickly.
Cooling Off Mode	
<p>- North American (US, Canada) Models Only ;</p> <p>Cooling Off mode (also called Shop mode), is designed for use by retailers when they are displaying refrigerators on the shop floor. In Cooling Off mode, the refrigerator's fan motor and lights work normally, but the compressors do not run, and the refrigerator and freezer do not get cold. To start Cooling Off mode, touch and hold the CoolSelect button and the Freezer button for 5 seconds during normal operation. The refrigerator chime sounds and the temperature display flashes "OFF".</p> <p>To cancel Cooling Off mode, touch and hold the CoolSelect and the Freezer buttons again for 5 seconds.</p>	

CHANGING THE WATER FILTER



- To reduce risk of water damage to your property DO NOT use generic brands of water filters in your SAMSUNG Refrigerator.

USE ONLY SAMSUNG BRAND WATER FILTERS. SAMSUNG will not be legally responsible for any damage, including, but not limited to, property damage caused by water leakage from the use of a generic water filter. SAMSUNG Refrigerators are designed to work ONLY WITH SAMSUNG Water Filter.

The Filter light turns red to let you know when it is time to change your water filter cartridge.

To give you time to get a new filter, the red light comes on just before the capacity of the current filter runs out. Changing the filter on time provides you with the freshest, cleanest water from your refrigerator.

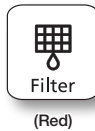

1. Shut off the water supply. Then, turn the water filter (**1**) about 1/4 turn, counter-clockwise.
2. Pull the water filter (**1**) from the case filter (**2**).

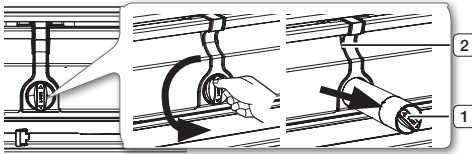

- To change the water filter more easily, shut off the water supply valve.
 - Sometimes, it is hard to disassemble the water filter because impurities in the water cause it to stick. If you are having difficulties, grip the water filter firmly and pull it hard.
 - When you pull out the water filter, a little water can leak from the opening. This is normal. To minimize the water leaks, keep the filter cartridge horizontal when you pull it.
 - To prevent overflow, empty the water filter tray (**3**) and dry around the filter case (**2**).
3. Insert the new filter into the filter case (**4**).
 4. Push the filter in, and then turn it clockwise until it locks.

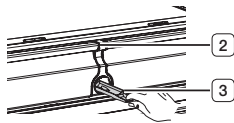

- If you have trouble inserting the water filter because of high water pressure, shut off the water supply valve.

- The locked symbol should be lined up with the indicator line.

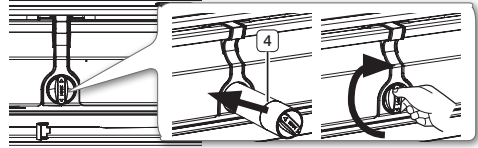

5. Touch the “Alarm/hold 3 sec for Filter Reset”

button () for about 3 seconds to reset the water filter. The color of the indicator () changes from red to off.

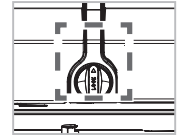

6. If you turned off the water supply, turn it back on.



- For a replacement water filter, visit your local home Improvement center, go to SamsungParts.com on line, or contact your authorized Samsung dealer. Be sure the replacement water filter has the SAMSUNG logo on the box and on the water filter.

Removing any residual matter inside the water supply line after installing the water filter.

1. Turn ON the main water supply and supply water from water supply line.
2. Run water through the dispenser until the water runs clear (approx. 6 to 7 minutes). This will clean the water supply system and remove air from the lines.
3. Additional flushing may be required in some households.
4. Open the Refrigerator door and make sure there are no water leaks coming from the water filter.

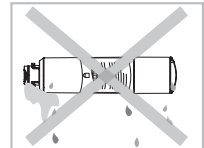

- Be sure to flush the dispenser thoroughly, otherwise water may drip from the dispenser. This means that there is still air in the line.

Reverse Osmosis Water Supply

IMPORTANT:

The pressure of the water supply coming out of a reverse osmosis system going to the water inlet valve of the refrigerator needs to be between 35 and 120 psi (241 and 827 kPa).

If a reverse osmosis water filtration system is connected to your cold water supply, the water pressure to the reverse osmosis system needs to be a minimum of 40 to 60 psi (276 to 414 kPa.) If the water pressure to the reverse osmosis system is less than 40 to 60 psi (276 to 414 kPa):

- Check to see whether the sediment filter in the reverse osmosis system is blocked. Replace the filter if necessary.
- Allow the storage tank on the reverse osmosis system to refill after heavy usage.
- If your refrigerator has a water filter, it may further reduce the water pressure when used in conjunction with a reverse osmosis system. Remove the water filter.

If you have questions about your water pressure, call a licensed, qualified plumber.

CONTROLLING THE TEMPERATURE

RECOMMENDED FREEZER AND REFRIGERATOR COMPARTMENT TEMPERATURES

The recommended temperatures for the Freezer and Refrigerator Compartments are -19 °C and 3 °C (-2 °F and 38 °F) respectively. If the temperature of the Freezer and Refrigerator Compartments are too high or low, adjust the temperature manually.

CONTROLLING THE FREEZER TEMPERATURE

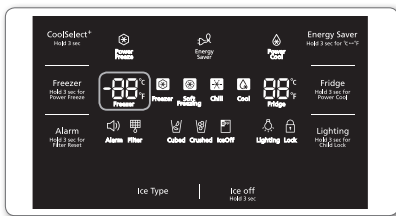

Recommended Temp (Freezer) : -2 °F (-19 °C)

Freezer

The Freezer temperature can be set between -8 °F and 5 °F (or between -23 °C and -15 °C) to suit your particular needs. Press the Freezer button repeatedly until the desired temperature is shown in the temperature display. The temperature will change by 1 °F (or 1 °C) with each press. See below.

Fahrenheit : 0 °F → -1 °F → -2 °F → -3 °F → -4 °F
→ -5 °F → -6 °F → -7 °F → -8 °F → 5 °F → 4 °F →
3 °F → 2 °F → 1 °F → 0 °F.

Centigrade : -18 °C → -19 °C → -20 °C → -21 °C
→ -22 °C → -23 °C → -15 °C → -16 °C → -17 °C
→ -18 °C.



- The Freezer or Fridge temp indicator will blink when the temperature in the fridge or freezer compartment goes up dramatically.

(Freezer or Fridge temperature indicator will stop blinking when temperature in the Freezer or Fridge becomes normal. If temperature indicator does not stop blinking after several hours, please contact your service center.

Power Freeze

The Power Freeze function substantially speeds up the freezer compressor, causing the freezer to cool down rapidly to a temperature you choose.

This icon will light up when you press and hold the Freezer button for 3 seconds.

Power Freeze is useful if you need to quick freeze an item, to make a large quantity of ice, or to cool the freezer rapidly if it has warmed dramatically (for example, if the door was left open).

To turn the Power Freeze function off manually, press the Freezer button, and then re-set the Freezer temperature.

Power Freeze turns off automatically after 50 hours to decrease energy consumption.

When the Power Freeze function stops automatically, it automatically sets the Freezer temperature to -19 °C. Re-set the temperature if necessary.

When you use this function, the energy consumption of the refrigerator will increase.

If you need to freeze large amounts of food, activate the Power Freeze function at least 20 hours before.

CONTROLLING THE FRIDGE TEMPERATURE

The fridge temperature can be set between 34 °F and 44 °F (or between 1 °C and 7 °C) to suit your particular needs. Press the Fridge button repeatedly until the desired temperature is shown in the temperature display. The temperature will change by 1 °F (or 1 °C) with each press. See below.

Fahrenheit : 37 °F → 36 °F → 35 °F → 34 °F → 44 °F → 43 °F → 42 °F → 41 °F → 40 °F → 39 °F → 38 °F → 37 °F.

Centigrade : 3 °C → 2 °C → 1 °C → 7 °C → 6 °C → 5 °C → 4 °C → 3 °C.

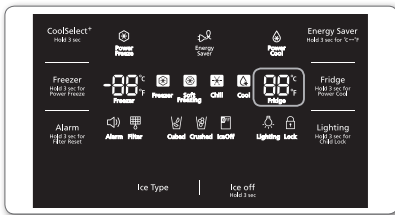

Recommended Temp (Fridge) : 38 °F (3 °C)

-  • The temperature of the Freezer, Fridge or Cool Select Pantry Zone may rise when you open the doors too frequently, or if a large amount of warm or hot food is placed inside.
- This may cause the digital display to blink. Once the Freezer and Fridge temperature return to their normal set temperatures, the blinking will stop.
- If the blinking continues, you may need to “reset” the Refrigerator. Try unplugging the appliance, wait for around 10 minutes, and then plug the power cord back in.
- If there is a communication error between the Display and Main Controller, the Convertible Display light may blink. If the blinking continues for a long period of time, please contact a Samsung Electronics Service Center.

USING THE COLD WATER DISPENSER

Push the appropriate ice type button to select what you want dispensed.

Using the ice lever (1)

Push the Ice lever dispenser (**1**) gently with your glass. Ice will be released from the dispenser. You can choose the type of ice by pushing the cubed or crushed button first.

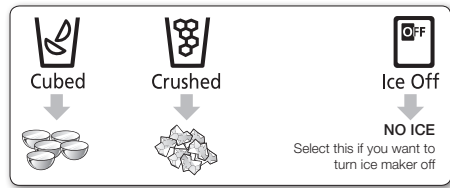

Using the Water lever (2)

Push the Water lever dispenser (**2**) gently with your glass. Water will be released from the dispenser.



- If you push the water and Ice lever at about the same time, the dispenser operates only the option you actually selected or pushed first.



- Please wait 1 second before removing the cup after dispensing water to prevent spills. Do not pull out the lever dispenser after dispensing ice or water. It comes back automatically.

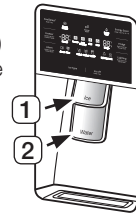

Using the Ice & Water Dispenser together

To get Ice and water, push the Ice lever (**1**) first for ice, then move your glass down and press the water dispenser lever (**2**) for water.

MAINTAINING THE ICE BUCKET

- To clean the ice bin/bucket, wash with a mild detergent, rinse well, and dry thoroughly. Do not use harsh or abrasive cleaners or solvents.
- Ice is made in cubes. When you select “Crushed”, the ice maker grinds the ice cubes into crushed ice.
- When you select Cubed Ice after using the Crushed Ice mode, a small amount of residual crushed ice might be produced.
- The ice cubes generated by the rapid ice

making process will look white, which indicates they are generated normally.

- If ice doesn't come out, pull out the ice bucket and press the Test button located on the right side of ice maker. See the illustration under Making Ice below.
- Do not press the Test button continuously if the tray is filled with ice or water. Water may overflow or ice may jam the bucket.

MAKING ICE

- To fill the ice bucket to maximum capacity after installation, follow these steps:
 1. Allow your refrigerator to operate and cool down for 24 hours (or 1 full day).
 - Waiting 24 hours will allow your ice maker to cool properly.
 2. Dispense 4 to 6 ice cubes into a glass.
 3. After another 8, and then 16 hours, dispense a full glass of ice.
 - To test the ice maker, press the Test button on the ice maker. You will hear the refrigerator chime (ding-dong). When the chime sounds, release the Test button.
 - The chime sounds automatically again to let you know the ice maker is working well.

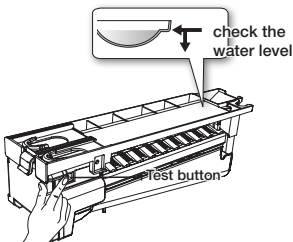

- If you want to remove ice cubes without using the ice bucket, turn the ice maker off and remove the front cover from the ice maker. Then, remove the ice cubes. Note that with the cover removed, the ice cubes in the ice maker can spill out.



- Do not put food in the ice bucket. If you store food in the ice bucket, the food can strike the ice maker when you open or close the door, causing damage to the ice maker.



- Note that the ice cubes in the ice bucket may spill out over the drawer when you remove the ice bucket from the drawer. If this occurs, be sure to pick up any ice cubes that spill.



- If a power failure occurs, ice cubes may melt then freeze together when the power comes back on, causing the dispenser to stop working.

To prevent this problem, after a power failure, pull out the ice bucket and discard the residual ice or water.



- If you use all the ice at once, you must repeat Steps 2 and 3 above.

However, only wait 8 hours before dispensing the first 4 to 6 ice cubes. This will replenish the ice cubes and ensure maximum ice production.

Using the ice off Function

When you select the Ice Off mode, remove all ice cubes from the bucket.

If you leave the ice cubes in the bucket, the ice cubes may clump together, making it difficult to remove them.

To remove the ice bucket safely and avoid injury, hold the bottom of the bucket with one hand and the side of the bucket with the other.

Then, lift up on the ice bucket, and pull it straight out.

To put the ice bucket back in, push it firmly straight back.



- If the ice bucket is not pushed firmly into place, ice in the bucket can melt.

If the bucket does not fit, turn the helix 90 degree (see the last illustration on the right, below) and try again.

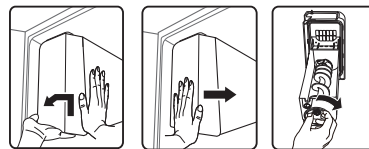

- The inside of the ice bucket is very cold when the refrigerator is operating. Do not reach deep inside the ice bucket.
- Use only the ice maker provided with this refrigerator. The water supply to this refrigerator must only be installed/connected by a suitably qualified person. Connect to a potable water supply only.

- To operate the ice maker properly, water pressure of 20 ~ 125 psi is required.

GOING ON VACATION...

If you are going on a long vacation or business trip and won't use the water or ice dispensers for a long time:

- Close the water valve. Otherwise, water leakage may occur.
- Remove all food.
- Unplug the refrigerator.
- Wipe excess moisture from inside and leave the doors open. Otherwise, odor and mold may develop.

ICE MAKER DO'S AND DON'TS

Do not put your fingers, hands or any other unsuitable objects in the chute or ice-maker bucket.

- You can hurt yourself or damage the refrigerator. Never put your finger or any other objects in the dispenser opening.
- You can injure yourself. Do not try to disassemble the ice maker. Do not wash or spray the ice bucket with water while it is in the refrigerator. Remove it to clean it.



- When you insert the Ice maker tray, be sure that the tray is well centered at the entrance. Otherwise, the tray may be stuck.

Water clouding phenomenon





- All water provided to the refrigerator flows through a core alkaline water filter. In the filtering process, the pressure of the water that has flowed out of the filter has increased, and the water has become saturated with oxygen and nitrogen. When this water flows out into the air, the pressure plummets and the oxygen and nitrogen get supersaturated, which results in gas bubbles. The water may temporarily look misty or cloudy due to these oxygen bubbles. After a few seconds, the water will look clear.

PARTS AND FEATURES

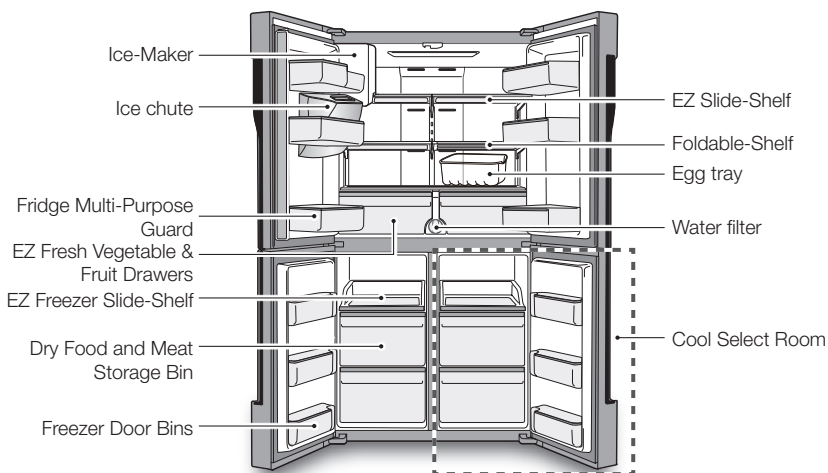
Use this page to become more familiar with the parts and features of the Refrigerator.



 For the greatest energy efficiency, leave all selves, drawers, and baskets in their original positions as shown in the illustration on the previous page.

 When closing the door, make sure the Vertical Hinged Section is in the correct position to avoid scratching the other door. If the Vertical Hinged Section is reversed, put it back into the correct position, and then close the door.

Moisture may appear at times on the Vertical Hinged Section.

The door handle may become loose over time. If this happens, tighten the bolts found on the inside of the door.

If you close one door with too much force, the other door may open.

 When the door opens, the interlock switch automatically turns off the auger motor in the ice maker for safety reasons.

 If the interior or exterior LED lamp has gone out, please contact Samsung service.

FRIDGE MULTI-PURPOSE DOOR BIN

A detachable divider makes it convenient to store food.

Food products can be stored by items.

- Put the divider in place when storing slim-size condiment bottles and canned drinks together.
- Take out the divider when storing carton-size milks or drinks.

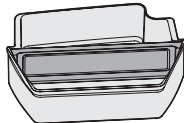



REMOVING THE REFRIGERATOR ACCESSORIES

1. Door Bins Compartment

To remove - Simply lift the bin up and pull straight out.

To relocate - Slide it in above the desired location and push down until it stops.

 **CAUTION** Injuries can occur if the door bins are not firmly attached to the doors. Do not allow children to play with the bins. Sharp corners of the bins may cause injury.

 Do not adjust a bin full of food. Remove the food first.

Dust removal method - Remove the guard and wash in water.

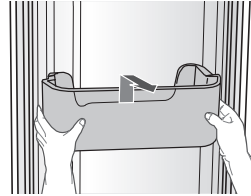

2. Tempered Glass shelves

To remove - Tilt up the front of the shelf in the direction shown (1) and lift it up vertically (2). Pull the shelf out.

To relocate - Tilt the front of the shelf up and guide the shelf hooks into the slots at a desired height. Then, lower the front of the shelf so that the hooks can drop into the slots.

 **CAUTION** The Tempered Glass shelves are heavy. Use special care when removing them.

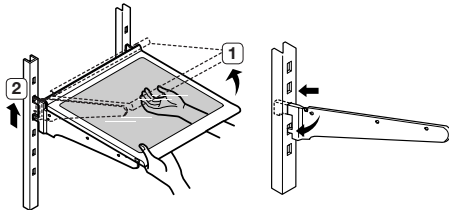

3. Vegetable & Fruit Drawers (EZ Fresh Zone)

Holding the drawer with one hand, lift it up a little bit while pulling it forward, and then pull it out of the refrigerator.

 Remove the door bins before removing the drawer to prevent damage to the door bins.

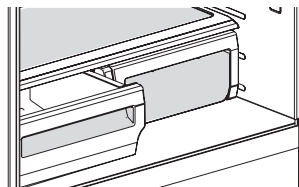

CLEANING THE REFRIGERATOR



WARNING Do not use benzene, thinner, Clorox, or car detergent to clean the refrigerator. They can damage the surface of the appliance and may cause a fire.

Do not spray the refrigerator with water while it is plugged in. This can cause an electric shock.

To clean the refrigerator, follow these steps:

1. Unplug the power cord of the refrigerator.
2. Slightly dampen a soft lint-free cloth or paper towel with water.



Do not use any kind of detergent to clean the refrigerator because that can discolor or damage the refrigerator.

3. Wipe the inside and outside of refrigerator until it is clean and dry.
4. Plug the power cord of the refrigerator back in.

CHANGING THE INTERIOR LIGHTS

Freezer / Fridge LED Lamp

- If the LED Lamp Cover is stained with foreign substances, the LED lamp may not look bright. Wipe the surface cover with clean dry cloth to return the light to full brightness.



CAUTION

- Do not disassemble or replace the LED type lighting yourself. To replace the LED lights, contact a Samsung service center or your authorized Samsung dealer.



If you attempt to replace the LED lamps yourself, you risk subjecting yourself to an electric shock or serious personal injury.

troubleshooting

PROBLEM	SOLUTION
The refrigerator does not work at all or it does not chill sufficiently.	<ul style="list-style-type: none"> • Check that the power plug is properly connected. • Check if the set temperature on the digital display is warmer than the freezer or fridge inner temperature. If it is, set the freezer or fridge to a colder temperature. • Is the refrigerator in direct sunlight or located near a heat source? • Is the back of the refrigerator too close to the wall, preventing proper ventilation?
The food in the fridge is frozen.	<ul style="list-style-type: none"> • Check if the set temperature on the digital display is too low. • Try setting the refrigerator to a warmer temperature. • Is the temperature in the room too low? Set the refrigerator warmer. • Did you store the food which is juicy in the coldest part of the refrigerator? Try moving those items to the other shelves in the fridge instead of keeping them in the colder areas or bins.
You hear unusual noise or sounds.	<ul style="list-style-type: none"> • Check that the refrigerator is level and stable. • Is the back of the refrigerator too close to the wall, preventing proper ventilation? • Try moving the back of the refrigerator at least 2 inches from the wall. • Was anything dropped behind or under the refrigerator? • A "ticking" sound is heard from inside the refrigerator. It is normal and occurs because various accessories are contracting or expanding in response to temperature changes in the refrigerator interior. • If it sounds as if something is hitting something else inside the refrigerator, this is normal. The sound is caused by the compressor operating at high capacity.
The cabinet-door sealing area of the appliance is hot and condensation is occurring.	<ul style="list-style-type: none"> • Some heat is normal as anti-condensators are installed in the vertical hinged section of the refrigerator to prevent condensation. • Is the refrigerator door ajar? Condensation can occur when you leave the door open for a long time.
The Ice Maker is not producing ice.	<ul style="list-style-type: none"> • Did you wait for 12 hours after installing the water supply line before making ice? • Is the water line connected and the shut-off valve opened? • Did you manually stop the ice making function? • Is the freezer temperature too warm? Try setting the freezer temperature lower.
You can hear water bubbling in the refrigerator.	<ul style="list-style-type: none"> • This is normal. The bubbling comes from refrigerant circulating through the refrigerator.
There is a bad smell in the refrigerator.	<ul style="list-style-type: none"> • Check for spoiled food. • Foods with strong odors (for example, fish) should be tightly covered. • Clean out your freezer periodically and throw away any spoiled or suspicious food.
Frost forms on the walls of the freezer.	<ul style="list-style-type: none"> • Is the air vent blocked? Remove any obstructions so air can circulate freely. • Allow sufficient space between the stored food for efficient air circulation. • Is the freezer drawer closed properly?
The water dispenser is not functioning.	<ul style="list-style-type: none"> • Is the water line connected and the shut-off valve opened? • Has the water supply line tubing been crushed or kinked? • Make sure the tubing is free and clear of any obstruction. • Is the water tank frozen because the fridge temperature is too low? Try selecting a warmer setting on the Digital display.
The auto close system does not work with the freezer door.	<ul style="list-style-type: none"> • Is there an imbalance between the right and left parts of the door? • Open and close the door smoothly 1–2 times. After you do this, the auto close system usually works properly again. • Try opening the door smoothly to avoid unbalancing the right part and the left part of the door.
Condensation or water drops forms on both sides of fridge door's central part.	<ul style="list-style-type: none"> • Condensation or water drops may form if the humidity is too high while the refrigerator is operating. • If condensation or water drops appears on both sides of fridge door's central part, turn the Energy Saver mode off after removing the condensation.

Warranty: USA

WARRANTY ON SAMSUNG REFRIGERATOR

LIMITED WARRANTY TO ORIGINAL PURCHASER

This Samsung brand product, as supplied and distributed by Samsung Electronics America, Inc. (Samsung) and delivered new, in the original carton to the original consumer purchaser, is warranted by Samsung against manufacturing defects in materials and workmanship for a limited warranty period of:

One (1) year Parts and Labor on Refrigerator

Five (5) years Parts and Labor on sealed Refrigeration system only*

Ten (10) years Parts and Five (5) years Labor on Digital Inverter Compressor

(*Compressor, evaporator, condenser, drier, connecting tubing)

This limited warranty begins on the original date of purchase, and is valid only on products purchased and used in the United States. To receive warranty service, the purchaser must contact Samsung for problem determination and service procedures. Warranty service can only be performed by a Samsung authorized service center. The original dated bill of sale must be presented upon request as proof of purchase to Samsung or Samsung authorized service center.

Samsung will repair or replace any part found to be defective, at our option and at no charge as stipulated herein, with new or reconditioned parts during the limited warranty period specified above. All replaced parts and products become the property of Samsung and must be returned to Samsung. Replacement parts and products assume the remaining original warranty, or ninety (90) days, whichever is longer.

In-home service will be provided during the warranty labor period subject to availability within the contiguous United States. In-home service is not available in all areas. To receive in-home service, the product must be unobstructed and accessible from floor level to service personnel. If during in-home service repair cannot be completed, it may be necessary to remove, repair and return the product. If in-home service is unavailable, Samsung may elect, at our option, to provide for transportation of our choice to and from a Samsung authorized service center. Otherwise, transportation to and from the Samsung authorized service center is the responsibility of the purchaser.

This limited warranty covers manufacturing defects in materials and workmanship encountered in normal, noncommercial use of this product, and shall not apply to the following, including, but not limited to: damage which occurs in shipment; delivery and installation; applications and uses for which this product was not intended; altered product or serial numbers; cosmetic damage or exterior finish; accidents, abuse, neglect, fire, water, lightning or other acts of nature; use of products, equipment, systems, utilities, services, parts, supplies, accessories, applications, installations, repairs, external plumbing and leaks, external wiring, circuit breakers, fuses or connectors not supplied and authorized by Samsung, or which damage this product or result in service problems; incorrect electrical line voltage, fluctuations and surges; customer adjustments and failure to follow operating instructions, cleaning, maintenance and environmental instructions that are covered and prescribed in the instruction book; loss of food due to spoilage; consumable items including filters and light.

THERE ARE NO EXPRESS WARRANTIES OTHER THAN THOSE LISTED AND DESCRIBED ABOVE, AND NO WARRANTIES WHETHER EXPRESS OR IMPLIED, INCLUDING, BUT NOT LIMITED TO, ANY IMPLIED WARRANTIES OF MERCHANTABILITY OR FITNESS FOR A PARTICULAR PURPOSE, SHALL APPLY AFTER THE EXPRESS WARRANTY PERIODS STATED ABOVE, AND NO OTHER EXPRESS WARRANTY OR GUARANTY GIVEN BY ANY PERSON, FIRM OR CORPORATION WITH RESPECT TO THIS PRODUCT SHALL BE BINDING ON SAMSUNG. SAMSUNG SHALL NOT BE LIABLE FOR LOSS OF REVENUE OR PROFITS, FAILURE TO REALIZE SAVINGS OR OTHER BENEFITS, OR ANY OTHER SPECIAL, INCIDENTAL OR CONSEQUENTIAL DAMAGES CAUSED BY THE USE, MISUSE OR INABILITY TO USE THIS PRODUCT, REGARDLESS OF THE LEGAL THEORY ON WHICH THE CLAIM IS BASED, AND EVEN IF SAMSUNG HAS BEEN ADVISED OF THE POSSIBILITY OF SUCH DAMAGES. NOR SHALL RECOVERY OF ANY KIND AGAINST SAMSUNG BE GREATER IN AMOUNT THAN THE PURCHASE PRICE OF THE PRODUCT SOLD BY SAMSUNG AND CAUSING THE ALLEGED DAMAGE. WITHOUT LIMITING THE FOREGOING, PURCHASER ASSUMES ALL RISK AND LIABILITY FOR LOSS, DAMAGE OR INJURY TO PURCHASER AND PURCHASER'S PROPERTY AND TO OTHERS AND THEIR PROPERTY ARISING OUT OF THE USE, MISUSE OR INABILITY TO USE THIS PRODUCT SOLD BY SAMSUNG NOT CAUSED DIRECTLY BY THE NEGLIGENCE OF SAMSUNG. THIS LIMITED WARRANTY SHALL NOT EXTEND TO ANYONE OTHER THAN THE ORIGINAL PURCHASER OF THIS PRODUCT, IS NONTRANSFERABLE AND STATES YOUR EXCLUSIVE REMEDY.

Some states do not allow limitations on how long an implied warranty lasts, or the exclusion or limitation of incidental or consequential damages, so the above limitations or exclusions may not apply to you. This warranty gives you specific legal rights, and you may also have other rights, which vary from state to state.

To obtain warranty service, please contact Samsung at:

SAMSUNG CUSTOMER CARE CENTER

Samsung Electronics America, Inc. 85 Challenger Road Ridgefield Park, NJ 07660
1-800-SAMSUNG (1-800-726-7864) and www.samsung.com

If your refrigerator needs service

Do not hesitate to call any Samsung Authorized Service Center nearby giving them your name, address and telephone number when your product is not functioning properly.

Warranty Information (CANADA)

Limited Warranty for Original Purchaser

This Samsung product is warranted by Samsung Electronics Canada Inc. (hereafter referred to as SECA) against manufacturing defects in material or workmanship for the following periods:

Labor : 1 years (in-home)

Parts : 1 years

Inverter Compressor : 10 years

SECA further warrants that if this product fails to operate properly within the specified warranty period and the failure is due to improper workmanship or defective material, SECA will repair or replace the product at its option. In-home service is not available in all areas. Contact us to find out if in-home service is currently available in your area by using the contact information at the back of this warranty.

All warranty repairs or part replacements must be performed by a SECA Authorized Service Center. (To find the nearest SECA Service Center, call 1-800-SAMSUNG (7267864) or visit our web site at www.samsung.com/ca)

Obligation to the Original Owner

The original dated sales receipt must be retained by the customer and is the only acceptable proof of purchase. It must be presented to a SECA Authorized Service Center at the time service is requested before warranty services are rendered. On all carry-in models, transportation to and from the Authorized Service Center is the responsibility of the customer.

Exclusions of the Warranty

This warranty does not cover damage due to accident, fire, flood, and/or other Acts of God, misuse, incorrect line voltage, improper installation, improper or unauthorized repairs, commercial use, or damage that occurs during shipping. Customer adjustments which are explained in this owners manual are not covered under the terms of this warranty. This warranty will automatically be voided for any unit found with a missing or altered serial number. This warranty is valid only on products purchased and used in the Canada.

Samsung Electronics Canada Inc. 2050 Derry Road West, Mississauga, Ontario L5N 0B9 Canada

**Customer Care Center 1-800-SAMSUNG (726-7864)
Customer Care Center Fax. 1-866-436-4617**

If you have any questions or comments relating to Samsung products,
please contact the SAMSUNG customer care center.
Samsung Electronics Canada Inc. 2050 Derry Road West, Mississauga, Ontario L5N 0B9 Canada
TEL : 905-542-3535 FAX : 905-542-3835
1-800-SAMSUNG (726-7864)
www.samsung.com/us/support



Scan the QR code* or visit www.samsung.com/spsn to view our helpful How-to Videos and Live Shows

* Requires reader to be installed on your smartphone

Scan this with your smartphone

Contact SAMSUNG WORLD WIDE

If you have any questions or comments relating to Samsung products, please contact the SAMSUNG customer care center.

Country	Contact Center	Web Site	Subsidiaries office address
U.S.A	1-800-SAMSUNG (726-7864)	www.samsung.com/us/support	Samsung Electronics America, Inc. 85 Challenger Road Ridgefield Park, NJ 07660
CANADA	1-800-SAMSUNG (726-7864)	www.samsung.com/ca/support (English) www.samsung.com/ca_fr/support (French)	Samsung Electronics Canada Inc. 2050 Derry Road West, Mississauga, Ontario L5N 0B9 Canada



Réfrigérateur

Guide d'utilisation

Français

un monde de possibilités

Merci d'avoir choisi ce produit Samsung.



Appareil amovible



Consignes de sécurité

CONSIGNES DE SÉCURITÉ

- Avant d'utiliser cet appareil, veuillez lire attentivement le présent guide et le conserver pour toute référence ultérieure.
- N'utilisez cet appareil que conformément à l'usage auquel il est destiné, en suivant les instructions du présent guide.
Cet appareil n'est pas destiné à être utilisé par des personnes (y compris des enfants) ayant des capacités physiques, sensorielles ou mentales réduites, ou un manque d'expérience et de connaissances, à moins qu'elles ne soient surveillées ou qu'elles aient reçu les instructions nécessaires concernant l'utilisation de cet appareil de la part d'une personne responsable de leur sécurité.
- Les avertissements et les consignes importantes de sécurité contenus dans le présent guide ne prétendent pas couvrir toutes les situations susceptibles de se produire. Il est de votre responsabilité de faire preuve de bon sens et de prudence lors de l'installation, de l'entretien et du fonctionnement de l'appareil.
- Les instructions d'utilisation suivantes concernent plusieurs modèles; il est donc possible que les caractéristiques de votre réfrigérateur soient légèrement différentes de celles spécifiées dans le présent guide.
- Ne démarrez jamais un appareil qui présente des signes d'endommagement.
En cas de doutes, communiquez avec votre revendeur.
- Le gaz réfrigérant qui pourrait s'échapper des tuyaux risquerait de s'enflammer ou de provoquer des lésions oculaires. En cas de fuite de réfrigérant, n'approchez pas de flamme nue, éloignez tout objet inflammable de l'appareil et aérez immédiatement la pièce.
- Le non-respect de cette consigne risquerait de provoquer un incendie ou une explosion.









Consignes de sécurité importantes et symboles :

AVERTISSEMENT

Pratiques inadaptées ou dangereuses susceptibles de causer des **blessures graves, voire la mort.**

ATTENTION

Pratiques inadaptées ou dangereuses susceptibles de causer des **blessures légères ou des dommages matériels.**

	NE PAS essayer.
	NE PAS démonter.
	NE PAS toucher.
	Suivre scrupuleusement les consignes.
	Débrancher la fiche de la prise murale.
	S'assurer que l'appareil est relié à la terre afin d'éviter tout choc électrique.
	Communiquer avec le service d'assistance technique pour obtenir de l'aide.
	Remarque.

Ces symboles d'avertissement ont pour but d'éviter tout risque de blessure. Respectez-les en toutes circonstances. Lisez attentivement la présente section et conservez le guide en lieu sûr afin de pouvoir le consulter ultérieurement.

AVERTISSEMENT

AVERTISSEMENTS IMPORTANTS CONCERNANT LE TRANSPORT ET LE LIEU D'INSTALLATION

-  • Veillez à ce qu'aucune pièce du circuit frigorifique ne soit endommagée pendant le transport ou l'installation de l'appareil.
- Risque d'incendie ou de lésions oculaires en cas de fuite de réfrigérant. En cas de fuite, n'approchez pas de flamme nue ou de source d'inflammation potentielle et aérez la pièce pendant plusieurs minutes.
- Lors du transport et de l'installation de l'appareil, soyez vigilants afin qu'aucune partie du circuit de réfrigération ne soit endommagée.

AVERTISSEMENT

AVERTISSEMENTS IMPORTANTS CONCERNANT L'INSTALLATION

-  • Une détérioration de l'isolation sur des composants électriques est susceptible de provoquer un choc électrique ou un incendie.
- N'installez pas le réfrigérateur dans un endroit exposé à la lumière directe du soleil ou à proximité d'une cuisinière, d'un appareil de chauffage ou d'autres appareils.
- Ne branchez pas plusieurs appareils sur la même multiprise.
Le réfrigérateur doit toujours être branché dans une prise de courant indépendante dotée d'une tension nominale correspondant à celle figurant sur la plaque signalétique de l'appareil.
- Vous obtiendrez de meilleurs résultats et éviterez également une surcharge des circuits électriques (risque d'incendie suite à une surchauffe des fils).
- Ne branchez pas la fiche d'alimentation dans une prise murale mal fixée.
- Un choc électrique ou un incendie pourraient en résulter.
- N'utilisez pas de cordon dont la gaine est craquelée ou endommagée à quelque endroit ou à l'une de ses extrémités.
- Ne tirez pas ou ne pliez pas excessivement le cordon d'alimentation.
- Ne tordez pas ni ne nouez pas le cordon d'alimentation.
- N'accrochez pas le cordon d'alimentation à un objet métallique, ne placez pas un objet lourd sur le cordon d'alimentation, n'insérez pas le cordon d'alimentation entre des objets ou n'enfoncez pas le cordon d'alimentation dans

l'espace situé derrière l'appareil.

- Lorsque vous déplacez le réfrigérateur, assurez-vous qu'il ne roule pas sur le cordon d'alimentation, et prenez garde de ne pas endommager ce dernier.
- Un choc électrique ou un incendie pourraient en résulter.
- N'utilisez pas d'aérosols à proximité du réfrigérateur.
- L'utilisation d'aérosols à proximité du réfrigérateur peut provoquer une explosion ou un incendie.
- Ne pliez pas le cordon d'alimentation à l'excès et ne posez pas d'objets lourds dessus.



- Ce réfrigérateur doit être positionné et installé conformément aux instructions du présent guide avant d'être utilisé.
- N'installez pas le réfrigérateur dans un lieu humide ou dans un lieu où il est susceptible d'être en contact avec de l'eau.
- Une détérioration de l'isolation des composants électriques est susceptible de provoquer un choc électrique ou un incendie.
- Branchez la fiche d'alimentation de façon à ce que le cordon pende vers le bas.
- Si vous branchez la fiche d'alimentation à l'envers, le câble risque de se rompre et de provoquer un incendie ou un choc électrique.
- Assurez-vous que la fiche d'alimentation ne risque pas d'être écrasée ou endommagée par le dos du réfrigérateur.
- Lorsque vous déplacez le réfrigérateur, assurez-vous qu'il ne roule pas sur le cordon d'alimentation, et prenez garde de ne pas endommager ce dernier.
- Un incendie pourraient en résulter.
- Gardez les matériaux d'emballage hors de portée des enfants.
- Il y a un risque d'asphyxie si un enfant place les matériaux d'emballage sur sa tête.
- L'appareil doit être positionné de façon à ce que la fiche reste accessible après l'installation.
- Le non-respect de cette consigne risquerait de provoquer un choc électrique ou un incendie en raison de fuites électriques.
- N'installez pas cet appareil près d'un radiateur ni d'un matériau inflammable.
- N'installez pas cet appareil dans un lieu humide, huileux ou poussiéreux, ni dans un endroit exposé directement au soleil ou à l'eau (gouttes de pluie).
- N'installez pas cet appareil dans un endroit où des fuites de gaz sont susceptibles de se produire.
- Un choc électrique ou un incendie pourraient en résulter.
- Si de la poussière ou de l'eau inondent le réfrigérateur, débranchez la prise et communiquez avec le centre de service Samsung Electronics.

consignes_03

- Sinon, il pourrait y avoir un risque d'incendie.
- Ne montez pas sur l'appareil ou ne placez pas d'objets (tels que du linge, des bougies allumées, des cigarettes allumées, des plats, des produits chimiques, des objets métalliques, etc.) sur l'appareil.
- Le non-respect de cette consigne risque d'entraîner un choc électrique, un incendie, un dysfonctionnement de l'appareil ou des blessures corporelles.



- Cet appareil doit être correctement mis à la terre.
- N'utilisez jamais de conduites de gaz, de fils téléphoniques ou d'autres éléments susceptibles d'attirer la foudre pour relier l'appareil à la terre.
- Le réfrigérateur doit être mis à la terre afin d'éviter les dissipations d'énergie ou les chocs électriques provoqués par les fuites de courant de l'appareil.
- Une mise à la terre non conforme risque d'entraîner un choc électrique, un incendie, une explosion ou des problèmes avec l'appareil.
- Ne branchez jamais le cordon d'alimentation à une prise non reliée correctement à la terre. Assurez-vous que la prise est reliée à la terre conformément aux règles locales et nationales.
- Toute utilisation non conforme de la fiche de mise à la terre peut entraîner un risque de choc électrique.
- Si l'utilisation d'une rallonge s'avère nécessaire, utilisez uniquement une rallonge à trois fils munie d'une fiche de mise à la terre que vous brancherez dans une prise à trois alvéoles compatible avec la fiche de l'appareil. Les caractéristiques électriques de la rallonge doivent être de 115-120 V c.a. et de 10 A minimum. Si un adaptateur de mise à la terre est utilisé, vérifiez que la boîte de prise de courant est entièrement mise à la terre.
- Branchez fermement la fiche dans la prise murale.
- N'utilisez pas de fiche d'alimentation endommagée, de cordon d'alimentation endommagé ou de prise murale mal fixée.
- Un choc électrique ou un incendie pourraient en résulter.



- Si le cordon d'alimentation est endommagé, demandez son remplacement immédiat par le fabricant ou le réparateur agréé.
- Le fusible du réfrigérateur doit être uniquement remplacé par un technicien qualifié ou une entreprise de dépannage.
- Le non-respect de cette consigne risquerait de provoquer un choc électrique ou des blessures corporelles.

ATTENTION

INSTALLATION EN TOUTE SÉCURITÉ



- N'obstruez pas l'espace de ventilation à l'intérieur du réfrigérateur ou de son caisson.
- Laissez l'appareil reposer pendant 2 heures après l'installation.
- Nous vous recommandons fortement de faire appel à un technicien qualifié ou à une entreprise de dépannage pour installer ou réparer votre réfrigérateur.
- Le non-respect de cette consigne risque d'entraîner un dysfonctionnement, un choc électrique, un incendie, une explosion ou des blessures corporelles.

AVERTISSEMENT

AVERTISSEMENTS IMPORTANTS CONCERNANT L'UTILISATION



- Ne touchez pas la fiche d'alimentation si vous avez les mains mouillées.
- Cela pourrait entraîner un choc électrique.
- N'entrez pas d'objets sur le dessus de l'appareil.
- Ceux-ci risqueraient en effet de tomber au moment de l'ouverture ou de la fermeture de la porte et de provoquer des dommages matériels ou physiques.
- Ne placez pas de récipient rempli d'eau sur le dessus du réfrigérateur.
- En cas de renversement, cela pourrait entraîner un incendie ou un choc électrique.
- Ne touchez pas les parois intérieures du congélateur ni les produits qui y sont rangés si vous avez les mains mouillées.
- Risque de gelures.
- N'utilisez pas et n'entrez pas de substances thermosensibles (ex. : pulvérisateurs ou objets inflammables, glace sèche, médicaments ou produits chimiques) à proximité du réfrigérateur.
- Ne rangez pas d'objets ou de substances volatiles ou inflammables (benzène, diluant, propane, alcool, éther, gaz liquéfié et toute autre substance similaire.) dans le réfrigérateur.
- Le réfrigérateur a été conçu exclusivement pour le rangement de produits alimentaires.
- Le non-respect des consignes peut entraîner un risque d'incendie ou d'explosion.
- Ne rangez pas de produits pharmaceutiques, scientifiques, chimiques ou thermosensibles dans le réfrigérateur.

- Les produits nécessitant un contrôle strict de la température ne doivent pas être entreposés dans le réfrigérateur.
- Ne placez pas et n'utilisez pas d'appareil électrique à l'intérieur du réfrigérateur/ congélateur sauf s'il s'agit d'un appareil recommandé par le fabricant.
- Si le réfrigérateur dégage une odeur de brûlé ou de la fumée, débranchez-le immédiatement et communiquez avec votre centre de service Samsung Electronics.
- En cas de traces de poussière ou d'eau dans le réfrigérateur, débranchez la prise et contactez le centre de service technique Samsung Electronics.
- Sinon, il y aura un risque d'incendie.
- Si une fuite de gaz est détectée, évitez toute flamme nue ou source potentielle d'inflammation et aérez pendant plusieurs minutes la pièce dans laquelle se trouve l'appareil.
- N'utilisez pas d'appareil mécanique ni de dispositif susceptible d'accélérer le processus de décongélation, autres que ceux recommandés par le fabricant.
- N'endommagez pas le circuit frigorifique.
- Ne vaporisez pas de substance volatile telle qu'un insecticide sur la surface de l'appareil.
- Ces produits peuvent s'avérer dangereux pour la santé et risquent en outre de provoquer un choc électrique, un incendie ou un dysfonctionnement de l'appareil.
- N'utilisez pas de séchoir à cheveux pour sécher l'intérieur du réfrigérateur. Ne placez pas de bougie allumée à l'intérieur du réfrigérateur dans le but d'éliminer les mauvaises odeurs.
- Cela pourrait entraîner un choc électrique ou un incendie.
- Remplissez le réservoir et le bac à glaçons d'eau potable uniquement.
- Ne le remplissez pas avec du thé, du soda ou des boissons énergisantes. Cela peut endommager le réfrigérateur.
- Ne laissez pas les enfants se suspendre à la porte du réfrigérateur. Ils risqueraient de se blesser.
- Les enfants risqueraient de se retrouver enfermés. Ne laissez pas les enfants entrer à l'intérieur du réfrigérateur.
- Ne laissez pas les portes du réfrigérateur ouvertes lorsque l'appareil n'est pas sous surveillance afin d'éviter qu'un enfant ne se glisse à l'intérieur de l'appareil.
- Ne laissez pas les jeunes enfants s'approcher du tiroir.
- Ils pourraient s'étouffer ou se blesser.
- Ne vous asseyez pas sur la porte du congélateur.
- La porte peut se briser et provoquer des

blessures corporelles.

- Afin d'éviter qu'un enfant ne reste emprisonné à l'intérieur du réfrigérateur, n'oubliez pas de remettre en place la grille de séparation à l'aide des vis fournies après le nettoyage ou toute autre action si vous l'avez retirée du tiroir.



- En cas de fuite de gaz (gaz propane, gaz liquéfié, etc.), aérez immédiatement la pièce sans toucher la fiche d'alimentation. Ne touchez pas à l'appareil ou au cordon d'alimentation.

- N'utilisez pas de ventilateur.
- Une étincelle risquerait de provoquer une explosion ou un incendie.
- Utilisez uniquement les ampoules à DEL fournies par le fabricant ses fournisseurs de service.
- Les enfants ne doivent pas utiliser l'appareil sans la surveillance d'un adulte.
- Maintenez les doigts éloignés des zones de pincement; l'espace entre les portes et la caisse doit nécessairement être restreint.
- Ne laissez pas les enfants se suspendre à la porte du réfrigérateur. Ils risqueraient de se blesser.
- Ne laissez pas les enfants entrer dans le réfrigérateur au risque qu'ils y demeurent enfermés.
- Serrez les bouteilles les unes contre les autres pour éviter qu'elles tombent.
- Cet appareil est destiné au rangement des aliments dans un environnement domestique uniquement.
- Ne mettez jamais les doigts ni d'autres objets dans l'orifice du distributeur, le conduit d'écoulement ou le bac de la machine à glaçons.
- Risque de dommages corporels ou matériels.
- Ne placez pas vos mains, vos pieds, ni des objets métalliques (couteaux, etc.) sous le réfrigérateur ou à l'arrière de celui-ci.
- Un choc électrique ou des blessures corporelles pourraient en résulter.
- Les bords coupants sont susceptibles de provoquer des blessures corporelles.



- Ne tentez pas de réparer, démonter ou modifier l'appareil vous-même.

- N'utilisez aucun fusible (tel que du cuivre, un fil d'acier, etc.) autre que le fusible standard.
- Si l'appareil doit être réparé ou réinstallé, communiquez avec le centre service Samsung le plus près.
- Le non-respect de cette consigne risque d'entraîner un dysfonctionnement, un choc électrique, un incendie ou des blessures corporelles.



- Si l'appareil émet un bruit étrange, une odeur de brûlé ou de la fumée,

débranchez-le immédiatement et communiquez avec votre centre de service le plus près.

- Le non-respect de cette consigne risquerait de provoquer un incendie ou un choc électrique.
- Débranchez le réfrigérateur avant de remplacer les ampoules intérieures.
- Dans le cas contraire, il y a un risque de choc électrique.
- Communiquez avec un réparateur si vous éprouvez des difficultés à remplacer une ampoule.
- Si l'appareil est équipé d'ampoules DEL, ne démontez pas vous-même le cache de la lampe et l'ampoule.
- Communiquez avec votre fournisseur de service.
- Branchez fermement la fiche dans la prise murale. N'utilisez pas de prise d'alimentation endommagée, de cordon d'alimentation endommagé ou de prise murale mal fixée.
- Cela pourrait entraîner un choc électrique ou un incendie.
- Ne placez pas de récipient rempli d'eau sur l'appareil.
- En cas de renversement, cela pourrait entraîner un incendie ou un choc électrique.
- Ne fixez jamais directement la DEL UV pendant une période prolongée.
- Cela risquerait d'entraîner une fatigue oculaire due aux rayons ultraviolets.

ATTENTION

UTILISATION EN TOUTE SÉCURITÉ



- Laissez l'appareil reposer pendant 2 heures après l'installation.
- Pour un fonctionnement optimal de l'appareil :
 - Ne placez pas les aliments trop près des orifices de ventilation situés à l'arrière de l'appareil. Ils pourraient empêcher la libre circulation de l'air dans la partie réfrigération.
 - Emballez bien les aliments ou mettez-les dans des récipients hermétiques avant de les placer dans le réfrigérateur.
 - Ne placez pas des aliments non surgelés près des aliments déjà congelés à l'intérieur du congélateur.
- Ne placez pas de verre ou de bouteilles ni de boissons gazeuses dans le congélateur.
- Le récipient peut geler et se briser, ce qui peut entraîner des blessures.
- Respectez les durées de congélation et les dates de péremption associées aux aliments surgelés.
- Il n'est pas nécessaire de débrancher le réfrigérateur lorsque vous vous absentez moins

de trois semaines. Cependant, si vous vous absentez pendant plus de trois semaines, videz le réfrigérateur et débranchez-le. Fermez le robinet d'adduction d'eau, essuyez l'excédent d'humidité à l'intérieur et laissez les portes ouvertes afin d'éviter la formation d'odeurs et de moisissure.

- Ne placez pas de boissons gazeuses dans la partie congélateur.
Ne mettez pas de bouteilles ou de récipients en verre dans le congélateur.
- Cela pourrait entraîner des blessures corporelles dues à l'éclatement du verre.
- Ne tentez pas de modifier la fonctionnalité du réfrigérateur.
- Ces modifications peuvent provoquer des dommages corporels et/ou matériels.
Les changements et modifications apportés à cet appareil par un tiers ne sont pas couverts par le service de garantie Samsung. Samsung ne pourra être tenue responsable de tout problème, blessure ou endommagement résultant des modifications apportées par un tiers.
- Ne bloquez pas les orifices d'aération.
- Si les orifices d'aération sont obstrués, notamment par un sac en plastique, le réfrigérateur risque de trop refroidir. Une période de refroidissement trop longue risque d'endommager le filtre à eau et de provoquer des fuites.
- Utilisez uniquement la machine à glaçons fournie avec le réfrigérateur.
- L'arrivée d'eau de ce réfrigérateur doit uniquement être installée et raccordée à une source d'eau potable par une personne qualifiée.
- Si vous n'utilisez pas le réfrigérateur durant une longue période (3 semaines ou plus), videz-le et débranchez-le. Fermez le robinet d'adduction d'eau, essuyez l'excédent d'humidité à l'intérieur et laissez les portes ouvertes afin d'éviter la formation d'odeurs et de moisissure.
- Si le réfrigérateur est inondé ou si une grande quantité d'eau entre dans les parties mécaniques ou électriques, débranchez-le et communiquez avec votre centre de service Samsung Electronics.

ATTENTION

PRÉCAUTIONS CONCERNANT LE NETTOYAGE ET L'ENTRETIEN



- Ne vaporisez pas de produit de nettoyage directement sur l'écran.
- Les caractères imprimés risqueraient de s'effacer.
- Si corps étranger tel que de l'eau pénètre dans les parties mécaniques ou électriques du réfrigérateur lors du nettoyage, débranchez-le et communiquez

avec le centre de service le plus près.

- Le non-respect de cette consigne risquerait de provoquer un incendie ou un choc électrique.
- Retirez régulièrement toutes les substances étrangères telles que la poussière ou l'eau des broches des fiches électriques à l'aide d'un chiffon sec.
- Débranchez la fiche d'alimentation et nettoyez-la à l'aide d'un chiffon sec.
- Le non-respect de cette consigne risquerait de provoquer un incendie ou un choc électrique.
- Ne nettoyez pas l'appareil en vaporisant de l'eau directement sur celui-ci.
- N'utilisez pas de benzène, de diluant ou d'eau de Javel pour le nettoyage du réfrigérateur.
- Ces produits risquent d'endommager la surface de l'appareil et de provoquer un incendie.
- Ne vaporisez pas de gaz inflammable à proximité du réfrigérateur.
- Il y a un risque d'explosion ou d'incendie.



- Débranchez l'appareil de la prise murale avant de le nettoyer et d'en faire l'entretien.
- Le non-respect de cette consigne risquerait de provoquer un incendie ou un choc électrique.

AVERTISSEMENT

- Ce produit contient des substances chimiques considérées par l'État de Californie comme étant cancérigène ou à l'origine de troubles de la reproduction.

AVERTISSEMENT

AVERTISSEMENTS IMPORTANTS CONCERNANT LA MISE AU REBUT



- **DANGER;** Risque d'enfermement des enfants. Avant de jeter votre vieux réfrigérateur ou congélateur :
 - Retirez les portes et le loquet de la porte.
 - Ne retirez pas les tablettes afin que les enfants ne puissent pas facilement monter dans le réfrigérateur.
- Assurez-vous qu'aucun des tuyaux situés à l'arrière de l'appareil n'est endommagé ou brisé avant la mise au rebut.
- Du cyclopentane est utilisé comme isolant de ce réfrigérateur. En conséquence, le matériau d'isolation du réfrigérateur nécessite une procédure particulière de mise au rebut. Pour obtenir des renseignements sur les normes écologiques en matière de mise au rebut de cet appareil, veuillez communiquer avec les autorités locales.
- Lors de la mise au rebut de ce réfrigérateur ou de tout autre, retirez la porte/les joints de porte ainsi que le loquet de la porte afin que des jeunes enfants ou des animaux ne puissent pas se retrouver enfermés à l'intérieur. Il est nécessaire de surveiller les enfants pour s'assurer qu'ils ne jouent pas avec l'appareil.
- Un enfant risquerait de se retrouver emprisonné à l'intérieur, d'être blessé ou de s'asphyxier.
- Jetez le matériel d'emballage de cet appareil dans le respect de l'environnement.
- Conservez les matériaux d'emballage hors de portée des enfants, car ils présentent un danger pour ces derniers.
- Un enfant pourrait s'étouffer s'il met sa tête dans un sac.



CONSEILS SUPPLÉMENTAIRES CONCERNANT L'UTILISATION

- En cas de coupure de courant, communiquez avec le bureau local de votre fournisseur d'électricité afin de connaître la durée du problème.
- La plupart des coupures de courant corrigées dans l'heure ou dans les deux heures qui suivent n'affectent pas les températures du réfrigérateur.
Cependant, il est recommandé de limiter le nombre d'ouvertures de la porte pendant l'absence de courant.
Si la coupure de courant dure plus de 24 heures, retirez tous les aliments surgelés.
- Si le réfrigérateur est fourni avec des clés, conservez-les hors de portée des enfants dans un lieu éloigné de l'appareil.
- L'appareil pourrait ne pas fonctionner d'une manière uniforme (possibilité de décongélation des aliments ou de hausse trop importante de la température à l'intérieur du compartiment d'aliments surgelés) s'il est placé pendant une longue période dans un endroit dont les températures ambiantes se trouvent en-dessous de celles pour lesquelles l'appareil de réfrigération a été conçu.
- N'y rangez pas d'aliments qui pourraient pourrir à basse température, comme des bananes ou des melons.
- Votre appareil est équipé de la fonction de dégivrage automatique, ce qui veut dire que vous n'avez pas besoin de le dégivrer manuellement.
- L'augmentation de la température pendant le dégivrage reste conforme aux normes ISO.

Cependant, si vous souhaitez éviter toute augmentation excessive de la température des aliments surgelés pendant le dégivrage de l'appareil, emballez-les dans plusieurs couches de papier journal.

- Toute augmentation de la température des aliments surgelés pendant le dégivrage peut raccourcir la durée de rangement.
- Ne recongelez pas les aliments qui ont décongelé complètement.

Conseils en matière d'économie d'énergie

- Installez l'appareil dans une pièce sèche et fraîche, correctement ventilée.
Vérifiez qu'il n'est pas exposé à la lumière directe du soleil et ne le placez jamais à proximité d'une source de chaleur (un radiateur par exemple).
- Ne bloquez jamais les orifices de ventilation ou les grilles de l'appareil.
- Laissez refroidir les aliments chauds avant de les placer à l'intérieur de l'appareil.
- Placez les aliments surgelés dans le réfrigérateur pour les décongeler.
Ainsi, vous pouvez utiliser les basses températures des aliments surgelés pour refroidir les aliments du réfrigérateur.
- Assurez-vous de refermer la porte rapidement lorsque vous mettez des aliments dans le réfrigérateur ou lorsque vous en sortez. Ceci afin de réduire la formation de glace à l'intérieur du congélateur.
- Laissez un espace suffisant tout autour de l'appareil au moment de son installation.
Ceci vous permettra de réduire sa consommation d'énergie et ainsi vos factures.

Table des matières

INSTALLATION DE VOTRE RÉFRIGÉRATEUR	09
FONCTIONNEMENT DE VOTRE RÉFRIGÉRATEUR SAMSUNG	16
DÉPANNAGE	25

Installation de votre réfrigérateur

AVANT D'INSTALLER LE RÉFRIGÉRATEUR

Nous vous félicitons d'avoir choisi ce réfrigérateur Samsung. Nous espérons que vous apprécierez les fonctionnalités de pointe offertes par ce nouvel appareil.

Choix du meilleur emplacement pour le réfrigérateur

Choisissez :

- Un emplacement offrant un accès facile à une source d'alimentation en eau.
- Un emplacement non exposé à la lumière directe du soleil.
- Un emplacement avec une surface plane (ou presque).
- Un emplacement avec un espace suffisant pour permettre l'ouverture facile des portes du réfrigérateur.
- Un emplacement avec suffisamment d'espace à droite, à gauche, à l'arrière et au-dessus de l'appareil, pour permettre la circulation de l'air. Si le réfrigérateur ne dispose pas de suffisamment de d'espace, le système de refroidissement interne risque de ne pas fonctionner correctement.
- Un emplacement qui vous permet de déplacer facilement le réfrigérateur pour en effectuer l'entretien ou la réparation.
- N'installez pas le réfrigérateur à un endroit où la température est supérieure à 109 °F (43 °C) ou inférieure à 41 °F (5 °C).

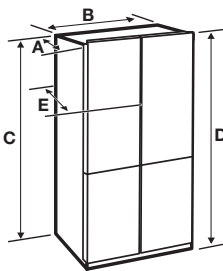

Profondeur « A »	35 3/4 po (908 mm)
Largeur « B »	35 3/4 po (908 mm)
Hauteur « C »	71 3/4 po (1 822 mm)
Hauteur totale « D »	72 7/8 po (1 850 mm)

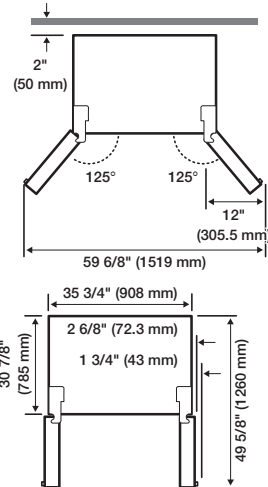

 Chaque mesure est basée sur les dimensions de conception du produit, donc elle peut varier en fonction de la méthode de mesure.

Déplacer le réfrigérateur

Afin de ne pas endommager le sol, assurez-vous que les pattes réglables avant sont relevées (au-dessus du sol).

Consultez la section « MISE À NIVEAU DU RÉFRIGÉRATEUR » dans le guide d'utilisation à la page 13.

SOL

Pour une installation correcte, vous devez placer le réfrigérateur sur une surface plane et dure située au même niveau que le reste du sol.

Cette surface doit être suffisamment résistante pour supporter le poids d'un réfrigérateur plein.

Afin de protéger la finition du sol, coupez un grand morceau de carton et placez-le sous le réfrigérateur, à l'endroit où vous travaillez.



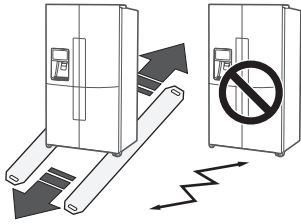



Lors du déplacement du réfrigérateur, tirez-le et poussez-le directement vers l'avant ou vers l'arrière. Ne le basculez pas d'un côté à l'autre.



RETRAIT DES PORTES DU RÉFRIGÉRATEUR

Si le réfrigérateur est trop large pour passer facilement les portes de votre habitation, vous pouvez retirer les portes de l'appareil.

Outils nécessaires (non fournis)

		
Tournevis cruciforme (+)	Tournevis plat (-)	Clé à douille de 3/8 po (10 mm)
		
Pincettes	Clé hexagonale de 5/32 po (4 mm)	Clé hexagonale de 7/32 po (5 mm)

 Débranchez l'alimentation du réfrigérateur avant de retirer les portes ou les tiroirs.



- Veillez à ne pas faire tomber, endommager ou rayer les portes/les tiroirs au moment du retrait.
- Soyez prudent lorsque vous retirez les portes/les tiroirs. Les portes sont lourdes et vous pourriez vous blesser.
- Réinstallez correctement les portes/les tiroirs afin d'éviter :
 - l'humidité suite à une fuite d'air;
 - un alignement irrégulier des portes;
 - une perte d'énergie en raison d'une jointure de porte non hermétique.

DÉMONTAGE DES PORTES DU RÉFRIGÉRATEUR

1. Lorsque la porte est fermée, retirez les 3 vis fixant la plaque supérieure (A) avec le tournevis cruciforme (+) et retirez la plaque supérieure

avec tous les faisceaux de fils fixés.

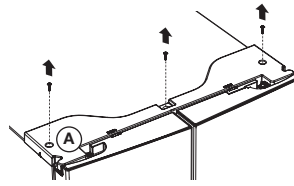

2. Débranchez les deux connecteurs situés sur la porte gauche et le connecteur situé sur la porte droite. Si des brides rouges sont posées sur le tuyau d'eau, retirez-les maintenant. Appuyez sur le manchon blanc [D] du coupleur du tuyau d'eau et séparez le tuyau d'eau [E].
 - Certains modèles ne possèdent pas de brides rouges.

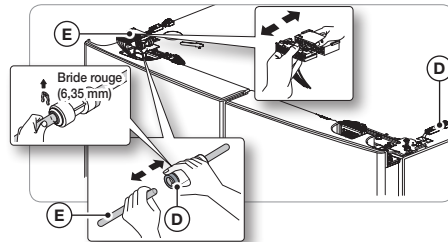

3. Soulevez le levier de fixation (B), puis tirez-le vers vous.

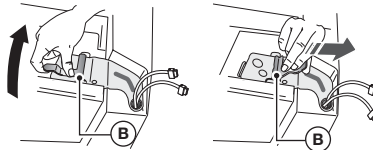

4. Retirez la charnière (C).

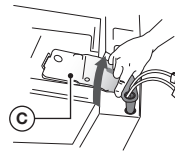

5. Soulevez la porte du réfrigérateur et retirez-la.



- Lors du démontage et du remontage de la porte, veillez à ne pas dénuder les fils électriques.
- Ne laissez pas tomber la porte.

DÉMONTAGE DES PORTES DU CONGÉLATEUR



- Veillez à retirer la porte du réfrigérateur avant de retirer celle du congélateur.
- Lors du démontage, veillez à ne pas endommager les câbles situés en bas de la porte du congélateur.

1. Lorsque la porte est ouverte, retirez la vis fixant la plaque (A) de la patte réglable en bas de la porte avec un tournevis cruciforme (+) et démontez le connecteur (B).

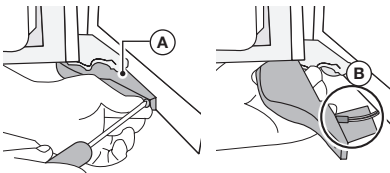

2. Soulevez et retirez la protection de la charnière centrale (C) sur la charnière de la porte au-dessus de la porte du congélateur.

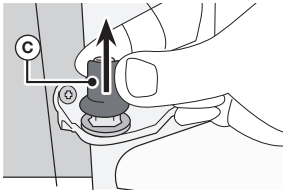

3. Soulevez l'arbre de charnière centrale (D) tout en poussant la porte dans le sens de la flèche.

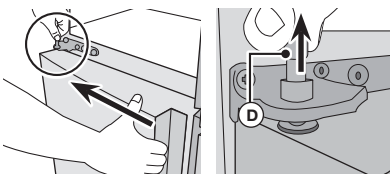

4. Tout en vous assurant que la porte ne touche pas la charnière centrale (E), inclinez légèrement la porte vers l'avant, puis soulevez-la pour la retirer.

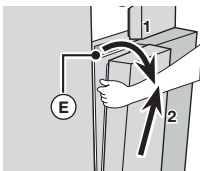

RÉINSTALLATION DES PORTES DU RÉFRIGÉRATEUR



- Veillez à remettre en place la porte du congélateur avant celle du réfrigérateur.
- Avant de commencer la réinstallation, assurez-vous que tous les connecteurs de câbles situés en bas de la porte du congélateur sont raccordés.

Résinstallation de la porte du congélateur

1. Insérez la porte dans la charnière inférieure (A) dans la direction de (1), puis poussez la porte dans la direction de (2). Veillez à ne pas rayer la porte avec la charnière centrale (B).

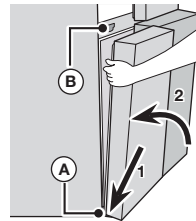

- Prenez garde à ne pas endommager les fils situés au bas de la porte. Évitez notamment de marcher dessus.

2. Insérez l'arbre de charnière (C) dans l'orifice de la charnière centrale (D) et installez la protection de la charnière (E).



- Au moment de l'installation de l'arbre de charnière et de la protection de la charnière, assurez-vous de les assembler dans la bonne direction.

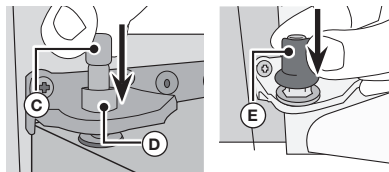

3. Lorsque la porte est ouverte, assemblez les connecteurs situés au bas de la porte.

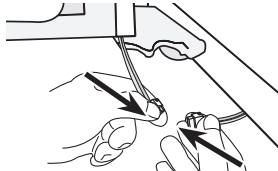

- Prenez garde à ne pas marcher sur les connecteurs ou les endommager.

4. Fixez la plaque de la patte réglable à l'aide d'un tournevis cruciforme (+).

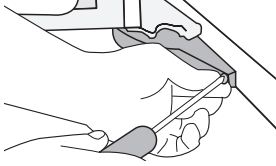

Installation de la porte du réfrigérateur

1. Placez la porte désinstallée réfrigérateur sur la charnière centrale.



2. Faites glisser la charnière du réfrigérateur (C) dans la rainure de fixation, puis appuyez dessus afin de l'aligner avec l'orifice dans la porte.

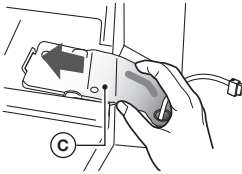

3. Insérez le levier de fixation (B) dans le sens de la flèche, puis rabattez-le vers le bas pour l'assembler.

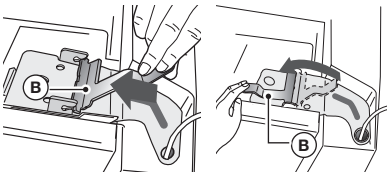

4. Assemblez le connecteur de câble.

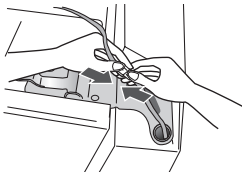

5. Connectez le tuyau d'eau [E]. Si le modèle comporte des brides rouges, fixez-les maintenant sur le coupleur [F]. Branchez le

connecteur [G] sur la porte gauche et le connecteur [H] sur la porte droite.

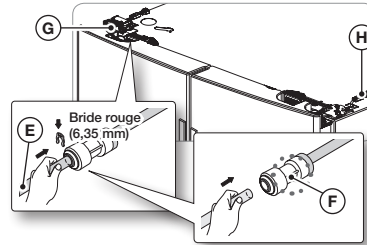

6. Fixez l'avant de la plaque supérieure, puis appuyez sur sa partie arrière jusqu'à ce qu'elle se retrouve à plat. Réinstallez les vis.

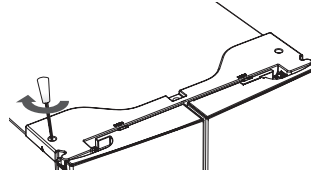

- Assemblez les portes du réfrigérateur et du congélateur dans l'ordre inverse du démontage.
- Si les connecteurs de câbles sont inversés, l'écran ne fonctionnera pas correctement.
- Les brides sont situées dans la protection supérieure.
- Pour empêcher les fuites d'eau, si le réfrigérateur est équipé de brides rouges, assurez-vous qu'elles sont correctement raccordées au coupleur après avoir inséré le tuyau d'eau [E] au centre du coupleur.

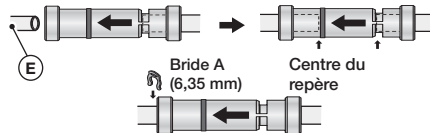

RÉGLAGE DU NIVEAU DU RÉFRIGÉRATEUR ET RÉGLAGE DE LA HAUTEUR ET DE L'INTERVALLE DES PORTES

RÉGLAGE DU NIVEAU DU RÉFRIGÉRATEUR

Lorsque le réfrigérateur est placé sur un sol qui n'est pas de niveau, cela peut provoquer une différence de hauteur entre les portes.

- Insérez le tournevis à tête plate (-) dans une rainure de la molette de la patte et ajustez le niveau en tournant la molette dans le sens horaire ou antihoraire. Lorsque vous tournez la molette en sens horaire, vous soulevez le réfrigérateur. Lorsque vous tournez la molette en sens antihoraire, vous abaissez le réfrigérateur.

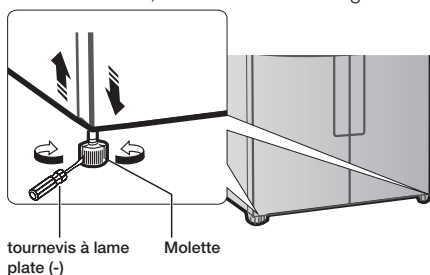

- Si le réfrigérateur n'est pas à niveau à l'avant et à l'arrière, placez un panneau solide (comme un panneau en plastique, une règle en plastique, etc.) sur le sol où les pattes arrière s'appuieront et fixez-le avec un ruban en plastique. Lorsque vous poussez le réfrigérateur, assurez-vous que les pattes arrière restent sur le panneau.
- Si vous avez un sol en bois ou avec un revêtement souple similaire, soyez vigilant afin de ne pas l'endommager lorsque vous poussez le réfrigérateur en place.

RÉGLAGE DE LA HAUTEUR DES PORTES

Si l'une des portes est plus basse que l'autre :

- Vérifiez si le réfrigérateur est de niveau avant de régler la porte.
- Réglez la différence de hauteur de la porte en insérant un circlip (1) comme illustré entre la porte et la charnière. Les circlips peuvent être utilisés sur la porte côté droit du compartiment des aliments frais et des deux côtés du compartiment congélateur.

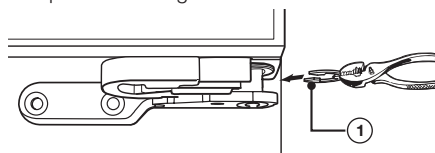
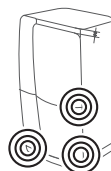

- Après avoir vérifié la différence de hauteur, sélectionnez une bague ayant l'épaisseur appropriée. Insérez un seul circlip, en insérant deux ou plus peut provoquer le glissement de ces circlips vers l'extérieur ou un bruit de frottement.
- Soulevez la porte inférieure et insérez le circlip dans l'espace entre la porte et la charnière.



- Pour éviter une blessure, insérer ou retirez les circlips avec prudence.
- Maintenez les circlips hors de portée des enfants et assurez-vous que ces derniers ne jouent pas avec eux ou ne les mettent pas dans leur bouche.



- Les circlips de 1 mm, 1,5 mm, 2 mm et 2,5 mm sont fournis avec le réfrigérateur.
- Si le réfrigérateur est mis de niveau avant qu'il ne soit chargé d'aliments, il peut ensuite être déséquilibré par leur poids. Si cela se produit, ajustez une nouvelle fois le niveau en suivant la même procédure.
- Si vous soulevez trop la porte, elle peut frotter contre la plaque supérieures.

Circlips inclus avec le réfrigérateur:



RÉGLAGE DE L'INTERVALLE DES PORTES

Si l'intervalle entre les portes des compartiments gauche et droit du réfrigérateur n'est pas uniforme.

- Vous pouvez régler l'intervalle en tournant le boulon en haut à droite de la porte du compartiment des aliments surgelés.
- Ne tournez pas le boulon trop loin. Vous pourriez le briser.



1. Les portes étant fermées, retirez les 3 vis fixant la plaque supérieure à l'aide d'un tournevis cruciforme, puis soulevez-la avec les câbles connectés.

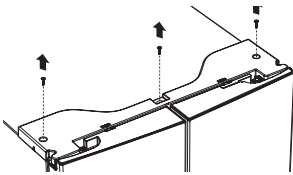

2. Tournez le boulon avec une clé hexagonale en « L » de 4 mm pour régler l'intervalle (non fournie).

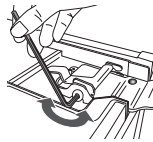

3. Tournez le boulon en sens horaire pour élargir l'intervalle. Tournez le boulon en sens antihoraire pour le diminuer.

INSTALLATION DU CIRCUIT DU DISTRIBUTEUR D'EAU

Le distributeur d'eau avec filtre est l'une des caractéristiques très pratiques que vous offre votre nouveau réfrigérateur. Afin de préserver votre santé, le filtre supprime toutes les particules indésirables présentes dans l'eau. Toutefois, il ne permet pas de stériliser ni de détruire les micro-organismes. Pour cela, un purificateur d'eau est nécessaire.

Le tuyau d'alimentation en eau est également connecté à la machine à glaçons.

Pour que la machine à glaçons puisse fonctionner correctement, la pression de l'eau doit se situer entre 20 et 125 psi (138 à 862 kPa).

Si le réfrigérateur est installé dans une zone où la pression de l'eau est faible (inférieure à 20 psi), vous pouvez installer une pompe de surpression pour compenser la faible pression.

Après avoir raccordé le tuyau d'eau, assurez-vous que le réservoir d'eau à l'intérieur du réfrigérateur

est bien rempli. Pour cela, appuyez sur le levier du distributeur d'eau jusqu'à ce que l'eau s'écoule par la sortie d'eau.



- Des trousse d'installation de conduite d'eau sont disponibles auprès de votre revendeur moyennant un coût supplémentaire. Il est recommandé d'utiliser une trousse d'installation de conduite d'eau composée d'un tube en cuivre et d'un écrou de serrage de 1/4 po.

Branchement du tuyau d'alimentation en eau au réfrigérateur

1. Coupez tout d'abord l'alimentation en eau principale.



2. Localisez la conduite d'eau froide potable la plus proche et installez le collier de fixation, puis le robinet de sectionnement.

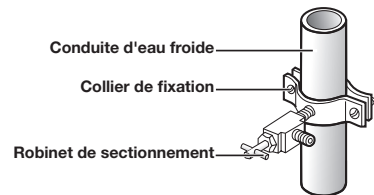

3. Raccordez la trousse d'installation de conduite d'eau au robinet de sectionnement.

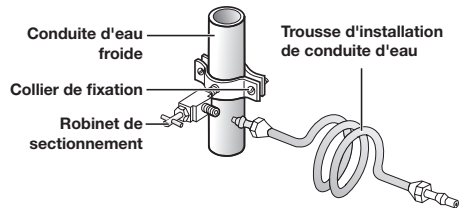

Raccordement du tuyau d'adduction d'eau au réfrigérateur.

Vous devez vous munir de plusieurs accessoires pour effectuer ce raccordement.

Ces accessoires sont en vente sous forme de trousse à la quincaillerie locale.

Pour les tubes en cuivre	Pour les tubes en plastique
<ul style="list-style-type: none"> • Tube en cuivre de 1/4 po • Écrou de serrage de 1/4 po (x1) • Bague (x2) 	<ul style="list-style-type: none"> • Tube en plastique de 1/4 po → Extrémité moulée (en forme de poire) • Écrou de serrage de 1/4 po (x1)

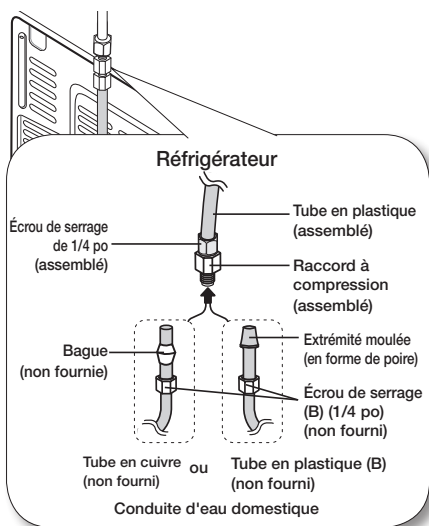

1. Reliez le tuyau d'eau domestique au raccord à compression assemblé:

- Si vous utilisez un tube en cuivre, faites glisser l'écrou de serrage (**B**) (non fourni) et la bague (non fournie) sur le tube en cuivre (non fourni) comme illustré.
- Si vous utilisez un tube en plastique (**B**), insérez l'extrémité moulée (en forme de poire) du tube en plastique (**B**) dans le raccord à compression.



- N'installez pas le tube en plastique (**B**) sans l'extrémité moulée (en forme de poire).

2. Serrez l'écrou de serrage (**B**) sur le raccord à compression.

Assurez-vous toutefois de ne pas trop le serrer (**B**).

3. Ouvrez l'alimentation en eau et vérifiez qu'il n'y a pas de fuite. Si vous détectez des gouttes ou des fuites d'eau au niveau du raccord, fermez l'alimentation en eau principale. Vérifiez les branchements et resserrez si nécessaire.

4. Laissez s'écouler 1 gallon d'eau à travers le filtre avant de consommer ou d'utiliser l'eau du réfrigérateur (laissez l'eau s'écouler pendant environ 6 minutes). Pour ce faire, appuyez sur le levier du distributeur d'eau avec un verre ou une tasse de grande taille. Laissez le récipient se remplir et videz l'eau dans l'évier de la cuisine. Répétez ensuite l'opération plusieurs fois.

5. Après avoir mis le réfrigérateur en marche, patientez 1 à 2 jours avant de vous servir de la machine à glaçons. Pendant cette période,

jetez le premier ou les 2 premiers bacs de glaçons afin d'évacuer toutes les impuretés de la conduite d'eau.



- Raccordez la conduite d'eau à une source d'eau potable uniquement.

Si vous devez réparer ou démonter le tuyau d'eau, coupez environ 1/4 po du tube en plastique afin d'assurer un raccordement sûr et étanche.



- Vous pouvez rapidement tester l'alimentation en eau à l'aide d'un gobelet. Dans des conditions normales, le distributeur d'eau remplit un gobelet de 5,75 oz (170 cm³) en environ 10 secondes.

RÉGLAGE DU RÉFRIGÉRATEUR

Une fois votre nouveau réfrigérateur installé, réglez-le et profitez des fonctionnalités offertes.

Effectuez les étapes suivantes afin que votre réfrigérateur soit entièrement opérationnel.

1. Assurez-vous que votre réfrigérateur est placé dans un endroit approprié avec suffisamment d'espace entre lui et le mur. Reportez-vous aux consignes d'installation fournies.
2. Une fois le réfrigérateur branché, assurez-vous que l'éclairage intérieur s'allume à l'ouverture des portes.
3. Réglez la température sur la valeur la plus basse et patientez une heure. Le congélateur est légèrement réfrigéré et le moteur tourne doucement. Réglez ensuite les températures que vous souhaitez pour le réfrigérateur et le congélateur.
4. Après le branchement du réfrigérateur, plusieurs heures sont nécessaires pour atteindre la température appropriée. Vous pouvez entreposer de la nourriture et des boissons dans le réfrigérateur une fois la température suffisamment basse.



Si de la condensation ou des gouttes d'eau apparaissent sur les deux côtés de la partie centrale de la porte du réfrigérateur, retirez-les, puis désactivez le mode d'économie d'énergie (voir l'explication relative au bouton Energy Saver (économie d'énergie) dans la section « USING THE CONTROL PANEL » (UTILISATION DU PANNEAU DE COMMANDE)).

Fonctionnement de votre réfrigérateur Samsung



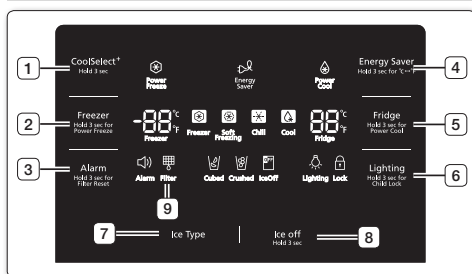

UTILISATION DU PANNEAU DE COMMANDE



(1) CoolSelect+ (zone Cool Select)

Le bouton CoolSelect vous permet de régler la zone Cool Select au bas à droite de votre réfrigérateur avec l'une des quatre options : Freezer, Soft Freezing, Chill ou Cool (Congélateur, Congélation légère, Réfrigération ou Refroidissement)

Appuyez sur le bouton CoolSelect pendant trois secondes pour activer la fonction Cool Select Room (Zone Cool Select), puis sélectionnez l'un des quatre réglages.

Freezer (Congélateur) 	Sélectionnez Freezer (Congélateur) pour régler la Cool Select Room (Zone Cool Select) à la même température que le congélateur. <ul style="list-style-type: none"> Utilisez ce réglage afin de pouvoir conserver des aliments surgelés frais.
Soft Freezing (Congélation légère) 	<ul style="list-style-type: none"> Sélectionnez Soft Freezing (Congélation légère) pour régler la température de la Cool Select Room (zone Cool Select) à 23 °F (-5 °C). Cette fonction permet de conserver la viande et le poisson frais plus longtemps.
Chill (Réfrigération) 	<ul style="list-style-type: none"> Sélectionnez Chill (Réfrigération) pour régler la température de la Cool Select Room (zone Cool Select) à 30 °F (-1 °C).
Cool (Refroidissement) 	<ul style="list-style-type: none"> Sélectionnez Cool (Refroidissement) pour régler la température de la Cool Select Room (zone Cool Select) à 41 °F (5 °C). Vous pouvez conserver l'eau, les jus de fruits, les sodas, la bière, etc. au frais.

(2) Freezer (Hold 3 sec for Power Freeze) (Congélateur (App. pdt 3 s pour act. cong. rapide))

Appuyez sur ce bouton pour régler la température souhaitée du congélateur.

Vous pouvez régler la température entre -8 °F et 5 °F (entre -23 °C et -15 °C).

Appuyez sur ce bouton pendant 3 secondes pour accélérer le temps de congélation des produits. Cette fonction permet de congeler rapidement des aliments qui se gâtent facilement ou de faire baisser rapidement la température du congélateur en cas de surchauffe (par exemple, si la porte est restée ouverte).



(3) Alarm (Hold 3 sec for Filter Reset) (Alarme (Appuyez pdt 3 s pour réinit. filtre))

Ce bouton a deux fonctions :

- Il permet d'activer et de désactiver le signal d'alarme d'ouverture des portes. Si le signal d'alarme est activé, un signal sonore retentit dès que l'une des portes du réfrigérateur reste ouverte plus de deux minutes. Il s'arrête dès que la porte est refermée. Cette fonction est activée par défaut en usine. Pour la désactiver, appuyez sur ce bouton quelques secondes. Pour la réactiver, procédez de même. L'icône est allumée lorsque la fonction est activée. Lorsque la fonction Door Alarm (Alarme de la porte) est activée et que le son de l'alarme se déclenche, l'icône Door Alarm (Alarme de la porte) clignote pendant que l'alarme sonne.
- Il permet de réinitialiser l'indicateur de durée de vie du filtre d'eau à zéro. Après avoir changé le filtre à eau, appuyez sur ce bouton et maintenez-le enfoncé pendant 3 secondes pour réinitialiser l'indicateur de durée de vie du filtre à eau.



(4) Energy Saver (Hold 3 sec for °C ↔°F)
((Économie d'énergie) Appuyez pendant 3 s pour °C ↔°F))



Ce bouton permet d'activer ou de désactiver le mode Energy Saver (Économie d'énergie). Lorsque ce mode est activé, l'icône correspondante s'allume.

Lorsque ce mode est désactivé, l'icône correspondante s'éteint. La fonction Energy Saver est activée par défaut en usine.

Si de la condensation ou des gouttes d'eau apparaissent sur les portes, désactivez le mode Energy Saver. Appuyez sur ce bouton pendant 3 secondes pour alterner entre les unités de température entre (°C et °F).

(5) Frigde (Hold 3sec for Power Cool)
(Réfrigérateur (App. pdt 3s pour activer Refr. rapide))



Appuyez sur ce bouton pour régler la température souhaitée du réfrigérateur. Vous pouvez régler la température entre 34 °F et 44 °F (entre 1 °C et 7 °C). Appuyez sur ce bouton pendant 3 secondes pour accélérer le temps de réfrigération des produits. Cette fonction permet de refroidir rapidement des aliments qui se gâtent facilement ou de faire baisser rapidement la température du réfrigérateur en cas de surchauffe (par exemple, si la porte est restée ouverte).

(6) Lighting (Hold 3 sec for child lock)
(Éclairage (App. pdt 3 s pour Verr.))



Ce bouton permet d'allumer la DEL du distributeur (sous l'écran d'affichage) en mode continu, de façon à ce qu'elle reste allumée. Le bouton s'allume également. Si vous souhaitez que la lumière du distributeur s'allume uniquement lorsqu'il est en cours d'utilisation, appuyez sur ce bouton pour désactiver le mode d'éclairage continu. Ce bouton permet d'activer la fonction de verrouillage parental et de verrouiller le panneau d'affichage lorsque vous appuyez 3 secondes dessus; les boutons du distributeur deviennent alors inactifs. L'icône Child Lock (Verrouillage parental) s'allume pour indiquer que la fonction de verrouillage est activée. Appuyez pendant 3 secondes pour la déverrouiller.

(7) Ice Type (Type de glace)



Cubed
(Glaçons)



Crushed
(Glace pilée)

Appuyez sur le bouton Ice Type (Type de glace) pour changer de type de glace. À chaque pression sur le bouton Ice Type, le mode alterne entre glaçons et glace pilée et l'icône correspondante Cubed ice ou Crushed ice (Glaçons et Glace pilée) s'allume, indiquant votre sélection.

Si vous n'avez pas besoin de glace, désactivez la fonction afin de réduire la consommation d'eau et d'énergie (Voir Ice Off (Désactivation glace) ci-dessous).

(8) Ice Off (Hold 3 sec) (Désactivation glace (Appuyez pdt 3 s))



Appuyez sur le bouton Ice Off (Désactivation glace) pendant 3 secondes jusqu'à ce que le voyant correspondant () s'allume.

(9) Filtre

Usure du filtre à eau

Lorsque cette icône s'allume, vous devez remplacer le filtre. Après une utilisation d'environ 300 gallons d'eau, l'indicateur du filtre s'allume (après environ 6 mois). Après avoir installé le filtre à eau neuf, réinitialisez le voyant du filtre en appuyant sur le bouton Alarm/hold 3 sec for Filter Reset (Alarme/ Appuyez pdt 3 s pour réinit. filtre).

- Si l'eau ne s'écoule pas ou s'écoule très lentement, vous devez changer le filtre à eau, car cela signifie qu'il est obstrué.
- L'eau de certaines régions est fortement calcaire, ce qui peut expliquer que le filtre à eau s'obstrue plus rapidement.

Mode Cooling Off (Sans refroidissement)

- Modèles pour l'Amérique du Nord (États-Unis, Canada) uniquement;

Le mode Sans refroidissement (également appelé mode Démo) est destiné aux vendeurs qui mettent les réfrigérateurs en démonstration dans leur magasin. En mode Cooling Off (Sans refroidissement), le moteur du ventilateur et les voyants du réfrigérateur fonctionnent normalement, mais les compresseurs sont désactivés. Le réfrigérateur et le congélateur ne deviennent donc pas froids. Pour activer le mode Cooling Off (Sans refroidissement), appuyez sur les boutons CoolSelect et Freezer (Congélateur) pendant 5 secondes en fonctionnement normal. Le réfrigérateur émet un signal sonore et le message « OFF » clignote sur l'écran de la température.

Pour annuler le mode Cooling Off (Sans refroidissement), appuyez à nouveau sur les boutons CoolSelect et Freezer (Congélateur) pendant 5 secondes.

REPLACEMENT DU FILTRE À EAU



- Afin d'éviter les risques de fuite, n'utilisez JAMAIS de filtre d'eau de marque générique dans votre réfrigérateur SAMSUNG.

UTILISEZ UNIQUEMENT DES FILTRES À EAU DE MARQUE SAMSUNG. SAMSUNG ne pourra être tenue responsable en cas de dommages, incluant, mais sans s'y limiter, les dommages matériels causés par une fuite d'eau provoquée par l'utilisation d'un filtre à eau d'une autre marque. Les réfrigérateurs SAMSUNG sont conçus pour fonctionner UNIQUEMENT avec un filtre à eau SAMSUNG.

Le voyant Filter (Filtre) devient rouge lorsque la cartouche du filtre à eau a besoin d'être changée.

Afin de vous laisser le temps de vous procurer un filtre neuf, le voyant rouge s'allume un peu avant que le filtre ne soit totalement usé. Remplacer le filtre à temps permet d'avoir toujours une eau fraîche et pure.

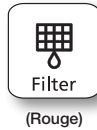

1. Coupez l'alimentation en eau. Faites ensuite tourner le filtre à eau (1) d'environ un quart de tour dans le sens inverse des aiguilles d'une montre.
2. Sortez le filtre à eau (1) de son logement (2).

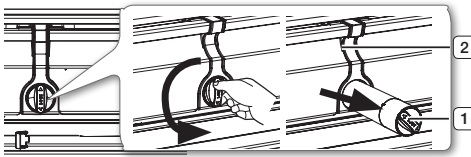

- Pour faciliter le remplacement du filtre d'eau, coupez l'alimentation en eau.
 - Il peut arriver que le filtre d'eau soit difficile à extirper en raison des impuretés présentes dans l'eau qui le rendent collant. Si vous éprouvez des difficultés à le sortir, tenez-le fermement et tirez dessus avec énergie.
 - Lorsque vous retirez le filtre à eau, il est possible qu'un peu d'eau s'écoule par l'ouverture. Ceci est tout à fait normal. Afin de limiter l'écoulement d'eau, maintenez la cartouche du filtre à l'horizontale lorsque vous la retirez.
 - Afin d'éviter tout débordement, videz le bac récepteur du filtre à eau (3) et essuyez le pourtour du logement du filtre (2).
3. Insérez le filtre neuf dans le logement (4).

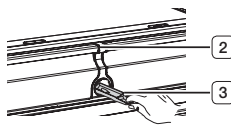



4. Poussez le filtre et tournez-le dans le sens des aiguilles d'une montre jusqu'à ce qu'il s'enclenche.

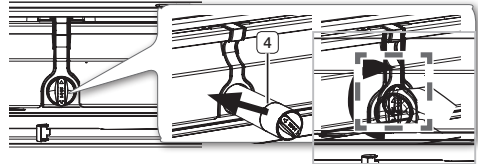

- Si vous ne parvenez pas à insérer le filtre en raison de la pression élevée de l'eau, coupez l'alimentation en eau.
- L'inscription « LOCK » doit être alignée avec le repère.



5. Appuyez sur le bouton « Alarm/hold 3 sec for Filter Reset » (Alarme/Appuyez pendant 3 s pour réinit. filtre) () pendant environ trois secondes pour réinitialiser l'indicateur du filtre à eau. Le voyant rouge () s'éteint.
6. Si vous avez coupé l'alimentation en eau n'oubliez pas de la remettre au moment voulu.



- Pour remplacer le filtre, rendez-vous à votre centre de rénovation local, visitez le site SamsungParts.com, ou communiquez avec votre détaillant Samsung autorisé. Vérifiez que le logo SAMSUNG figure bien sur l'emballage et le filtre lui-même.

Éliminer toute substance résiduelle présente à l'intérieur du tuyau d'alimentation en eau après l'installation du filtre à eau.

1. Ouvrez l'alimentation en eau principale et laissez s'écouler l'eau depuis le tuyau d'alimentation.
2. Laissez l'eau s'écouler par le distributeur jusqu'à ce qu'elle soit claire (environ 6 à 7 minutes). Cela permet de nettoyer le système d'alimentation en eau et de faire sortir les bulles d'air des tuyaux.
3. Il peut s'avérer nécessaire de laisser l'eau s'écouler plus longtemps selon les installations.
4. Ouvrez la porte du réfrigérateur et vérifiez que le filtre à eau ne fuit pas.

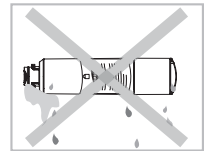

- Assurez-vous de laisser couler l'eau du distributeur suffisamment longtemps afin d'éviter que de l'eau s'en échappe. Cela signifierait que des bulles d'air sont toujours présentes dans le tuyau.

Alimentation en eau d'osmose inverse IMPORTANT :

La pression de l'eau sortant d'un système d'osmose inverse et arrivant dans le robinet d'adduction d'eau du réfrigérateur doit se situer entre 35 et 120 psi (241 et 827 kPa).

Si un système de filtration d'eau d'osmose inverse est raccordé à votre alimentation en eau froide, la pression de l'eau arrivant à ce système doit être de 40 à 60 psi minimum (276 à 414 kPa.) Si la pression de l'eau arrivant au système d'osmose inverse est inférieure à 40 à 60 psi (276 à 414 kPa) :

- Vérifiez que le filtre sédiment du système d'osmose inverse n'est pas obstrué. Remplacez le filtre si nécessaire.
- Laissez le temps au réservoir du système d'osmose inverse de se remplir après une utilisation intensive.
- Si votre réfrigérateur est équipé d'un filtre à eau, cela peut réduire davantage la pression de l'eau s'il est utilisé conjointement à un système d'osmose inverse. Retirez le filtre à eau.

Si vous avez des questions sur votre pression d'eau, communiquez avec un plombier qualifié agréé.

RÉGLAGE DE LA TEMPÉRATURE

TÉMPÉRATURES RECOMMANDÉES POUR LES COMPARTIMENTS CONGÉLATEUR ET RÉFRIGÉRATEUR

Les températures recommandées pour les compartiments congélateur et réfrigérateur sont respectivement de -19 °C et 3 °C (-2 °F et 38 °F). Si la température des compartiments congélateur et réfrigérateur est trop élevée ou trop basse, réglez-la manuellement.

RÉGLAGE DE LA TEMPÉRATURE DU CONGÉLATEUR

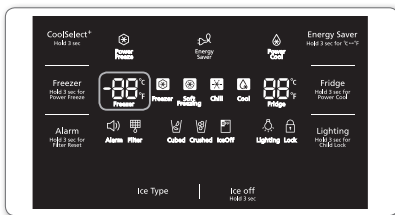

Température recommandée (congélateur) : -2 °F (-19 °C)

Congélateur

La température du congélateur peut être réglée entre -8 °F et 5 °F (ou entre -23 °C et -15 °C) en fonction de vos besoins. Appuyez sur le bouton Freezer (Congélateur) plusieurs fois jusqu'à ce que la température souhaitée s'affiche. La température change de 1 °F (ou 1 °C) à chaque pression.

Voir ci-dessous.

Fahrenheit : 0 °F → -1 °F → -2 °F → -3 °F → -4 °F
→ -5 °F → -6 °F → -7 °F → -8 °F → 5 °F → 4 °F →
3 °F → 2 °F → 1 °F → 0 °F.

Celsius : -18 °C → -19 °C → -20 °C → -21 °C →
-22 °C → -23 °C → -15 °C → -16 °C → -17 °C →
-18 °C.



- L'indicateur de température du congélateur ou du réfrigérateur clignote lorsque la température dans le compartiment correspondant augmente considérablement.

L'indicateur de température Freezer (Congélateur) ou Fridge (Réfrigérateur) cesse de clignoter lorsque la température dans le congélateur ou le réfrigérateur redevient normale. Si l'indicateur de température ne cesse pas de clignoter après plusieurs heures, communiquez avec votre centre de service.

Congélation rapide

La fonction Power Freeze (Congélation rapide) permet d'augmenter fortement la vitesse du compresseur du congélateur afin d'amener plus rapidement l'intérieur de l'appareil à la température désirée.

Cette icône s'allume lorsque vous maintenez enfoncé le bouton Freezer (Congélateur) pendant 3 secondes.

La fonction Power Freeze (Congélation rapide) est utile si vous devez faire congeler rapidement un aliment, produire une grande quantité de glace ou faire refroidir rapidement le congélateur si sa température a grandement augmenté (par exemple, si la porte est restée ouverte).

Pour désactiver manuellement la fonction Power Freeze (Congélation rapide), appuyez sur le bouton Freezer (Congélateur), puis réglez à nouveau la température du congélateur.

La fonction Power Freeze (Congélation rapide) se désactive automatiquement après 50 heures afin de réduire la consommation énergétique.

Lorsque la fonction Power Freeze (Congélation rapide) s'arrête automatiquement, la température du congélateur se règle automatiquement à -19 °C. Réglez à nouveau la température si nécessaire.

Lorsque vous utilisez cette fonction, la consommation énergétique du réfrigérateur augmente.

Si vous devez congeler de grandes quantités

d'aliments, activez la fonction Power Freeze

(Congélation rapide) au moins 20 heures à l'avance.

RÉGLAGE DE LA TEMPÉRATURE DU RÉFRIGÉRATEUR

La température du réfrigérateur peut être réglée entre 34 °F et 44 °F (ou entre 1 °C et 7 °C) en fonction de vos besoins. Appuyez sur le bouton Fridge (Réfrigérateur) plusieurs fois jusqu'à ce que la température souhaitée s'affiche. La température change de 1 °F (ou 1 °C) à chaque pression. Voir ci-dessous.

Fahrenheit : 37 °F → 36 °F → 35 °F → 34 °F → 44 °F → 43 °F → 42 °F → 41 °F → 40 °F → 39 °F → 38 °F → 37 °F.

Celsius : 3 °C → 2 °C → 1 °C → 7 °C → 6 °C → 5 °C → 4 °C → 3 °C.

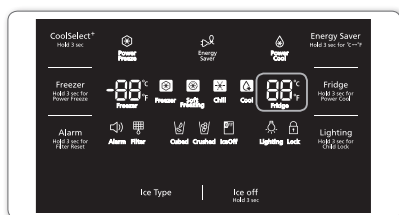

Température recommandée (réfrigérateur) : 38 °F (3 °C)



- La température du congélateur, du réfrigérateur ou du compartiment à température réglable risque d'augmenter si vous ouvrez les portes trop fréquemment ou si une grande quantité d'aliments tièdes ou chauds est placée à l'intérieur.
- L'affichage peut ainsi se mettre à clignoter. Une fois la température du congélateur et du réfrigérateur revenue à la normale, l'affichage cesse de clignoter.
- S'il continue à clignoter, il peut s'avérer nécessaire de « réinitialiser » le réfrigérateur. Débranchez l'appareil, patientez environ 10 minutes, puis rebranchez le cordon d'alimentation.
- En cas d'erreur de communication entre l'écran et les commandes principales, la lumière de l'affichage du bac convertible clignotera. S'il continue à clignoter longtemps, communiquez avec un centre de service Samsung Electronics.

UTILISATION DU DISTRIBUTEUR D'EAU FROIDE

Appuyez sur le bouton correspondant au type de glace que vous désirez.

Utilisation du levier distributeur de glace (1)

Poussez doucement le levier distributeur de glace (1) avec votre verre. Les glaçons sortiront du distributeur. Les boutons vous permettent de choisir la forme sous laquelle vous souhaitez que la glace apparaisse.

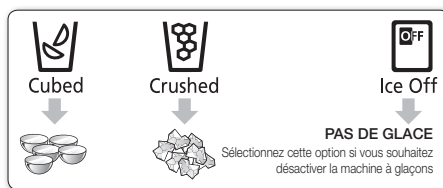

Utilisation du levier distributeur d'eau (2)

Poussez doucement le levier distributeur d'eau (2) avec votre verre. L'eau s'écoulera du distributeur.



- Si vous poussez les deux leviers en même temps (eau + glace), le distributeur ne prendra en compte que le levier qui aura été réellement actionné en premier.
- Attendez une seconde avant de retirer le verre après avoir pris de l'eau du distributeur afin d'éviter les éclaboussures. Ne tirez pas sur le levier du distributeur après avoir pris de la glace ou de l'eau. Il reviendra en place automatiquement.

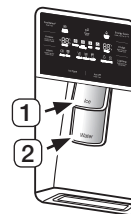

Utilisation simultanée du distributeur de glace et d'eau

Pour obtenir à la fois de la glace et de l'eau, poussez d'abord le levier distributeur de glace (1), puis faites descendre votre verre et poussez le levier distributeur d'eau (2).

ENTRETIEN DU BAC À GLACE

- Pour nettoyer le bac à glace, utilisez un nettoyant doux, rincez-le abondamment et essuyez-le soigneusement. N'utilisez pas de nettoyants abrasifs ni de solvants.
- La glace sort sous forme de glaçons. Si vous sélectionnez « Crushed », la machine à glaçons

broie les glaçons pour en faire de la glace pilée.

- Si vous appuyez sur le bouton Cubed Ice (Glaçons) après avoir utilisé le mode Crushed Ice (Glace pilée), une petite quantité de glace pilée peut sortir du distributeur.
- Les glaçons générés par le procédé de fabrication des glaçons rapide ont une apparence blanchâtre, ce qui signifie qu'ils ont été générés normalement.
- Si la glace ne sort pas, tirez sur le bac à glace et appuyez sur le bouton de test situé à droite de la machine à glaçons. Consultez l'illustration dans la section « Production de glaçons » ci-dessous.
- Ne maintenez pas le bouton de test enfoncé si le bac est plein de glace ou d'eau. Ce dernier risquerait de déborder.

PRODUCTION DE GLAÇONS

- Pour remplir entièrement le bac à glace après installation, procédez comme suit :
1. Laissez le réfrigérateur fonctionner et se refroidir pendant 24 heures (un jour entier).
- L'attente de 24 heures permet à la machine à glaçons de se refroidir suffisamment.
 2. Laissez tomber 4 à 6 glaçons dans un verre.
 3. Après 8 heures, puis 16 heures, laissez tomber un verre entier de glaçons.
- Pour tester la machine à glaçons, appuyez sur le bouton de test situé sur la machine à glaçons. Le réfrigérateur émet un signal sonore (sonnette). À ce moment-là, relâchez le bouton de test.
 - Le signal sonore retentit à nouveau automatiquement pour signaler que tout fonctionne normalement.

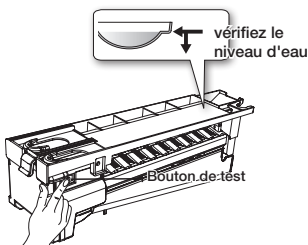

- Si vous souhaitez retirer les glaçons sans utiliser le bac à glace, éteignez la machine à glaçons et retirez son capot avant. Puis, retirez les glaçons. Notez que lorsque le couvercle est retiré, les glaçons peuvent déborder de la machine à glaçons.



- Ne placez pas d'aliments dans le bac à glace. Si vous rangez des aliments dans le bac à glace, ces aliments peuvent

heurter et endommager la machine à glaçons lorsque vous ouvrez ou fermez la porte.



- Notez que les glaçons contenus dans le bac à glace peuvent déborder du tiroir lorsque vous retirez le bac du tiroir. Si cela se produit, assurez-vous de retirer les glaçons qui débordent.



- En cas de coupure de courant, il se peut que les glaçons fondent et que l'eau forme un bloc en regelant lors du retour de l'alimentation, provoquant ainsi une panne du distributeur.

Afin d'éviter ce problème, sortez le bac à glace et jetez la glace ou l'eau résiduelle après une coupure de courant.



- Si vous utilisez toute la glace en une seule fois, répétez les étapes 2 et 3 détaillées ci-dessus.

Vous devrez toutefois attendre 8 heures avant de faire tomber les 4 à 6 premiers glaçons. Cela permet de remplir le bac à glaçons et de garantir une production de glace optimale.

Utilisation de la fonction ice off (désactivation glace)

Lorsque vous sélectionnez le mode Ice Off (Désactivation glace), retirez tous les glaçons du bac.

Si vous laissez les glaçons dans le bac, ceux-ci risquent de former un bloc, rendant leur retrait difficile.

Afin de retirer le bac à glaçons en toute sécurité et d'éviter toute blessure, maintenez le fond du bac avec une main et le côté avec l'autre. Puis, soulevez-le et tirez-le tout droit. Pour remettre le bac en place, poussez-le droit vers l'arrière.



- Si le bac à glaçons n'est pas bien remis en place, la glace dans le bac pourrait fondre.

Si'il est impossible de remettre le bac en place, tournez la rampe hélicoïdale de 90 degrés (voir l'illustration de droite ci-dessous) et réessayez.

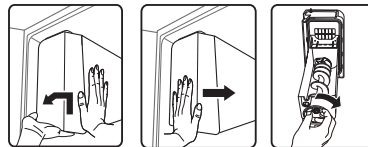

- L'intérieur du bac à glaçons est très froid lorsque le réfrigérateur est en cours de fonctionnement. N'insérez pas votre main profondément à l'intérieur du bac à glaçons.

- Utilisez uniquement la machine à glaçons fournie avec le réfrigérateur. L'alimentation en eau vers ce réfrigérateur doit être installée/branchée par une personne qualifiée. Raccordez-la à une source d'eau potable uniquement.
- Pour permettre le bon fonctionnement de la machine à glaçons, la pression de l'eau doit se situer entre 20 et 125 psi.

- Vous pourriez vous blesser ou endommager le réfrigérateur. Ne mettez jamais vos doigts ou des objets dans l'ouverture du distributeur.
- Vous risqueriez de vous blesser. N'essayez pas de démonter la machine à glaçons. Ne lavez pas le bac à glace et ne l'aspergez pas d'eau lorsqu'il est dans le réfrigérateur. Retirez-le pour le nettoyer.



- Au moment de l'insertion du bac à glace, assurez-vous que ce dernier soit bien centré afin d'éviter qu'il ne reste bloqué.

SI VOUS PARTEZ EN VACANCES...

Si vous devez vous absenter et que le distributeur d'eau et de glace restera inutilisé pendant une période prolongée :

- Fermez le robinet d'adduction d'eau afin d'éviter tout risque de fuite.
- Videz le réfrigérateur.
- Débranchez le réfrigérateur.
- Essuyez l'excédent d'humidité à l'intérieur et laissez les portes ouvertes. Sinon, des odeurs et de la moisissure pourraient se développer.

À FAIRE ET À ÉVITER AVEC LA MACHINE À GLAÇONS

N'insérez jamais vos doigts ou des objets dans le conduit d'écoulement ni dans le bac de la machine à glaçons.

Phénomène d'eau trouble





- Toute l'eau fournie au réfrigérateur passe à travers un filtre pour eau alcaline. Lors du processus de filtration, la pression de l'eau qui s'écoule du filtre est réduite et l'eau devient saturée en oxygène et en azote. Lorsque cette eau entre en contact avec l'air, la pression chute, l'oxygène et l'azote deviennent hypersaturés et des bulles de gaz se forment. À cause de ces bulles d'oxygène, l'eau peut temporairement devenir trouble. Au bout de quelques secondes, l'eau redevient claire.

PIÈCES ET CARACTÉRISTIQUES

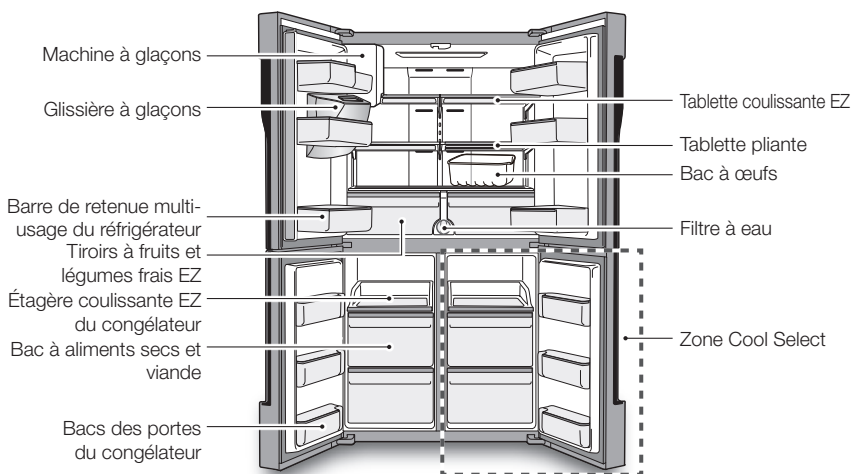
Cette page permet de vous familiariser avec les pièces et caractéristiques du réfrigérateur.





 Pour un meilleur rendement énergétique, laissez toutes les tablettes ainsi que tous les tiroirs et les paniers dans leur position d'origine comme indiqué sur l'illustration de la page précédente.

 Lorsque vous fermez la porte, assurez-vous que la section à charnière verticale est correctement positionnée afin d'éviter que l'autre porte ne soit rayée.

Si la section à charnière verticale est inversée, remettez-la correctement en place et fermez la porte.

Il se peut que de l'humidité apparaisse parfois sur la section à charnière verticale. Avec le temps, la poignée de la porte peut se desserrer. Si cela se produit, resserrez les boulons situés à l'intérieur de la porte. Si vous fermez une porte trop fort, il est possible que l'autre porte s'ouvre.

 Lorsque la porte s'ouvre, le commutateur d'interverrouillage éteint automatiquement le moteur à vis sans fin de la machine à glaçons pour des raisons de sécurité.

 Veuillez communiquer avec votre fournisseur de services lorsque la DEL intérieure ou extérieure est grillée.

BAC MULTI-USAGE DANS LA PORTE DU RÉFRIGÉRATEUR

Un séparateur amovible rend le rangement des aliments plus pratique.

Les aliments peuvent être rangés par article.

- Installez le séparateur lorsque vous rangez ensemble de petites bouteilles de condiments et des boissons en cannettes.
- Retirez le séparateur lorsque vous rangez des briques de lait ou des boissons en bouteilles.

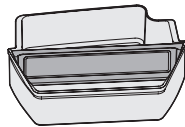



RETRAIT DES ACCESSOIRES DU RÉFRIGÉRATEUR

1. Compartiment des bacs de la porte

Pour les retirer : soulevez légèrement le bac et tirez-le pour le retirer.

Pour les remettre en place : faites glisser le bac à l'emplacement souhaité et poussez jusqu'à la butée.

 **ATTENTION** Vous risquez de vous blesser si les bacs des portes ne sont pas correctement fixés aux portes. Ne laissez pas les enfants jouer avec les bacs. Ils risqueraient de se blesser sur les coins pointus.

 Ne réglez pas un bac s'il contient des aliments. Videz-le d'abord.

Nettoyage : retirez la barre de retenue et nettoyez à l'eau.

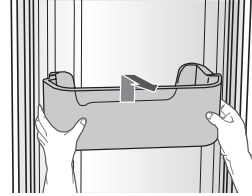

2. Tablettes en verre trempé

Pour les retirer : inclinez l'avant de la tablette dans le sens indiqué (1), puis soulevez-la verticalement (2). Sortez la tablette.

Pour les remettre en place : inclinez l'avant de la tablette vers le haut et insérez les crochets dans les encoches à la hauteur souhaitée. Abaissez ensuite l'avant de la tablette de manière à ce que les crochets s'insèrent dans les encoches.

 **ATTENTION** Les tablettes en verre trempé sont lourdes. Soyez prudent au moment de leur retrait.

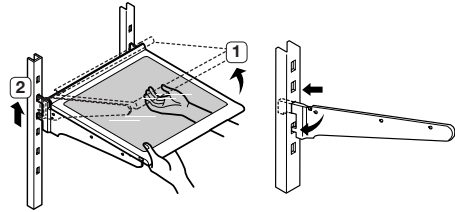

3. Tiroirs à fruits et légumes (Zone EZ Fresh)

Maintenez le tiroir avec une main, soulevez-le légèrement en le tirant vers l'avant, puis retirez-le du réfrigérateur.

 Retirez les bacs des portes avant de retirer le tiroir afin de ne pas les endommager.

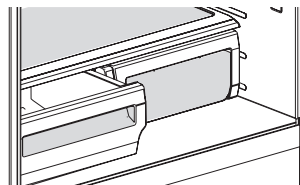

NETTOYAGE DU RÉFRIGÉRATEUR



N'utilisez pas de benzène, de diluant ou d'eau de Javel (Clorox) pour le nettoyage du réfrigérateur. Ces produits peuvent endommager la surface de l'appareil et sont susceptibles de provoquer un incendie.

Ne vaporisez pas d'eau sur le réfrigérateur lorsqu'il est branché; vous risqueriez de recevoir un choc électrique.

Pour nettoyer le réfrigérateur, suivez les étapes suivantes :

1. Débranchez le cordon d'alimentation du réfrigérateur.
2. Mouillez légèrement un chiffon doux sans peluche ou une serviette en papier avec de l'eau.



N'utilisez pas n'importe quel type de détergent pour nettoyer le réfrigérateur, car cela pourrait le décolorer ou l'endommager.

3. Essuyez l'intérieur et l'extérieur du réfrigérateur jusqu'à ce qu'il soit propre et sec.
4. Rebranchez le cordon d'alimentation du réfrigérateur.

REPLACEMENT DES AMPOULES INTÉRIEURES

Ampoules DEL du congélateur/du réfrigérateur

- Si le cache des ampoules DEL est taché avec des corps étrangers, l'intensité de l'éclairage diminue. Essayez la surface du cache à l'aide d'un chiffon sec pour ramener la pleine intensité de l'éclairage.



- Ne tentez jamais de démonter ou de remplacer vous-même le système d'éclairage à DEL. Pour ce faire, communiquez avec le centre de service Samsung ou un détaillant Samsung autorisé.



Si vous tentez de remplacer vous-même les ampoules DEL, vous risquez de subir un choc électrique ou de vous blesser gravement.

dépannage

PROBLÈME	SOLUTION
Le réfrigérateur ne fonctionne pas du tout ou ne refroidit pas suffisamment.	<ul style="list-style-type: none"> • Vérifiez si la fiche du cordon d'alimentation est correctement branchée. • Vérifiez si la température affichée à l'écran est plus élevée que celle à l'intérieur du congélateur ou du réfrigérateur. Si tel est le cas, réglez le congélateur ou le réfrigérateur à une température inférieure. • Le réfrigérateur est-il exposé à la lumière directe du soleil ou situé à proximité d'une source de chaleur? • L'arrière du réfrigérateur est-il trop près du mur, empêchant une circulation adéquate de l'air?
Les aliments dans le réfrigérateur sont gelés.	<ul style="list-style-type: none"> • Vérifiez si la température affichée à l'écran n'est pas trop basse. • Essayez de régler le réfrigérateur à une température plus élevée. • La température ambiante est-elle trop basse? Réglez le réfrigérateur à une température plus élevée. • Avez-vous entreposé des aliments juteux dans la partie la plus froide du réfrigérateur? Essayez de placer ces articles sur d'autres tablettes du réfrigérateur au lieu de les conserver dans les zones les plus froides ou dans les bacs.
Des bruits inhabituels sont audibles.	<ul style="list-style-type: none"> • Vérifiez si le réfrigérateur est de niveau et stable. • L'arrière du réfrigérateur est-il trop près du mur, empêchant une circulation adéquate de l'air? • Essayez de positionner le réfrigérateur à au moins 2 pouces du mur. • Des objets sont-ils tombés derrière ou sous le réfrigérateur? • Un cliquetis est audible à l'intérieur du réfrigérateur. Ce phénomène est normal : les différents articles se rétractent ou se détendent en fonction des variations de la température régnant à l'intérieur du réfrigérateur. • Si vous avez l'impression qu'un élément heurte un autre élément à l'intérieur du réfrigérateur, cela est normal. Ce son est dû au fonctionnement à haut régime du compresseur.
La zone de jointure de la porte de l'appareil est chaude et de la condensation se forme.	<ul style="list-style-type: none"> • La présence de chaleur est normale, car des systèmes anti-condensation sont installés dans la section à charnière verticale du réfrigérateur. • La porte du réfrigérateur est-elle entrebâillée? De la condensation peut se former lorsque la porte reste ouverte pendant une durée prolongée.
La machine à glaçons ne produit pas de glaçons.	<ul style="list-style-type: none"> • Avez-vous attendu 12 heures après l'installation du tuyau d'adduction d'eau avant de fabriquer des glaçons? • Le tuyau d'adduction d'eau est-il connecté et le robinet de sectionnement est-il ouvert? • Avez-vous arrêté manuellement la fonction de fabrication de glaçons? • La température du congélateur est-elle trop élevée? Réglez le congélateur sur une température plus basse.
Vous entendez de l'eau glouglouter dans le réfrigérateur.	<ul style="list-style-type: none"> • Ceci est tout à fait normal. Ce son provient du réfrigérant qui circule dans le réfrigérateur.
Le réfrigérateur dégage une odeur désagréable.	<ul style="list-style-type: none"> • Vérifiez qu'il n'y a pas d'aliments gâtés. • Les aliments ayant une forte odeur (le poisson, par exemple) doivent être hermétiquement emballés. • Nettoyez régulièrement votre congélateur et jetez tout aliment périmé ou suspect.
Du gel se forme sur les parois du congélateur.	<ul style="list-style-type: none"> • L'orifice d'aération est-il obstrué? Assurez-vous que l'air puisse circuler librement. • Prévoyez un espace suffisant entre les aliments rangés pour une circulation efficace de l'air. • Le tiroir du congélateur est-il fermé correctement?
Le distributeur d'eau ne fonctionne pas.	<ul style="list-style-type: none"> • Le tuyau d'adduction d'eau est-il connecté et le robinet de sectionnement est-il ouvert? • Le tuyau d'adduction d'eau est-il écrasé ou pincé? • Vérifiez que le tuyau est entièrement dégagé. • Le réservoir d'eau a-t-il gelé en raison de la température trop basse du réfrigérateur? Sélectionnez une température plus élevée à l'écran.
Le système de fermeture automatique ne fonctionne pas avec la porte du congélateur.	<ul style="list-style-type: none"> • Existe-t-il un déséquilibre entre les parties droite et gauche de la porte? • Ouvrez et fermez doucement la porte une à deux fois. Après cela, le système de fermeture automatique fonctionne généralement à nouveau correctement. • Ouvrez doucement la porte pour éviter de déséquilibrer les parties droite et gauche de celle-ci.
De la condensation ou des gouttes d'eau se forme(nt) sur les deux côtés de la partie centrale de la porte du réfrigérateur.	<ul style="list-style-type: none"> • De la condensation ou des gouttes d'eau peut(peuvent) se former si l'humidité est trop haute lorsque le réfrigérateur est en cours de fonctionnement. • Si de la condensation ou des gouttes d'eau apparaissent sur les deux côtés de la partie centrale de la porte du réfrigérateur, retirez-les, puis désactivez le mode d'économie d'énergie.

Si votre réfrigérateur doit être réparé

N'hésitez pas à appeler un centre de service agréé Samsung proche en lui communiquant votre nom, adresse et numéro de téléphone lorsque votre appareil ne fonctionne pas correctement.

Informations relatives à la garantie (CANADA)

Garantie limitée à l'acheteur initial

Cet appareil Samsung est garanti par Samsung Electronics Canada, Inc. (désigné ci-après par SECA) contre les défauts de fabrication matériels ou une malfaçon durant les périodes suivantes :

Main d'œuvre : 1 an (à domicile)

Pièces : 1 an

Compresseur inverseur : 10 ans

SECA garantit en outre que si cet appareil ne fonctionne pas correctement durant la période de garantie spécifiée et que le dysfonctionnement est dû à une malfaçon ou à un matériau défectueux, SECA réparera ou remplacera l'appareil à sa discrétion. Le service à domicile n'est pas disponible partout. Contactez-nous pour savoir si le service à domicile est actuellement disponible dans votre région en utilisant les informations de contacts se trouvant au dos de votre garantie.

Toutes les réparations ou tous les remplacements de pièces sous garantie doivent être effectués par un centre de service agréé SECA. (Pour localiser le centre de service SECA le plus proche, appelez le 1-800-SAMSUNG (7267864) ou visitez notre site Web à l'adresse www.samsung.com/ca)

Obligation du propriétaire initial

La preuve d'achat datée originale doit être conservée par le client et il s'agit de la seule preuve d'achat acceptable. Elle doit être présentée au centre de service agréé SECA au moment de l'intervention avant que les services de garantie ne soient rendus. Pour tous les modèles subissant une intervention en après-vente, le transport vers et depuis le centre de service agréé relève de la responsabilité du client.

Exclusions de la garantie

Cette garantie ne couvre pas les dommages provoqués par un accident, un incendie, une inondation et/ou toutes autres catastrophes naturelles, une manipulation, une tension d'alimentation ou une installation incorrectes, des réparations incorrectes ou non-autorisées, une utilisation commerciale ou enfin des dommages survenus au cours de l'expédition. Les ajustements de la part du client qui sont expliqués dans ce manuel d'utilisation ne sont pas couverts par les dispositions de la présente garantie. Cette garantie sera automatiquement annulée pour toute unité reçue avec un numéro de série manquant ou altéré. Cette garantie est valide uniquement pour les produits achetés et utilisés au Canada.

Samsung Electronics Canada Inc. 2050 Derry Road West, Mississauga, Ontario L5N 0B9 Canada

**Centre d'assistance clientèle 1-800-SAMSUNG (726-7864)
Fax du centre d'assistance clientèle 1-866-436-4617**

Pour toute question ou tout commentaire concernant des produits Samsung, veuillez contacter le centre d'assistance clientèle SAMSUNG.

Samsung Electronics Canada Inc. 2050 Derry Road West, Mississauga, Ontario L5N 0B9 Canada

TÉL : 905-542-3535 FAX : 905-542-3835

1-800-SAMSUNG (726-7864)

www.samsung.com/ca/support (English)

www.samsung.com/ca_fr/support (French)

Notes



Comment contacter Samsung dans le monde

Si vous avez des suggestions ou des questions concernant les produits Samsung, veuillez contacter le Service Consommateurs Samsung.

PAYS	APPELEZ LE	OU RENDEZ-VOUS SUR LE SITE	ÉCRIVEZ À
E.U.A.	1-800-SAMSUNG (726-7864)	www.samsung.com/us/support	Samsung Electronics America, Inc. 85 Challenger Road Ridgefield Park, NJ 07660
CANADA	1-800-SAMSUNG (726-7864)	www.samsung.com/ca/support (English) www.samsung.com/ca_fr/support (French)	Samsung Electronics Canada Inc. 2050 Derry Road West, Mississauga, Ontario L5N 0B9 Canada



Refrigerador manual del usuario

Español

Imagine las posibilidades

Gracias por adquirir este producto Samsung.



Electrodoméstico independiente



información sobre seguridad

INFORMACIÓN SOBRE SEGURIDAD

- Antes de poner en funcionamiento el aparato, lea detenidamente este manual y consérvelo para su referencia.
- Utilice este refrigerador solamente para su uso previsto como se describe en este manual de instrucciones.
Este refrigerador no debe ser utilizado por personas (incluidos niños) con capacidades mentales, sensoriales o físicas reducidas o por personas que carezcan de experiencia y conocimientos, a menos que se encuentren bajo supervisión o hayan recibido instrucciones por parte de un responsable de su seguridad sobre el uso del refrigerador.
- Las advertencias y las instrucciones de seguridad importantes de este manual no abarcan todas las situaciones posibles que puedan surgir.
Es responsabilidad del usuario emplear el sentido común y actuar con precaución y cuidado durante la instalación, el mantenimiento y el uso del electrodoméstico.
- Debido a que las siguientes instrucciones de funcionamiento corresponden a diversos modelos, es posible que las características de su refrigerador difieran ligeramente de las que se describen en este manual.
- Nunca debe poner en marcha un refrigerador que tenga signos de haber sido dañado.
En caso de duda, consulte al distribuidor.
- Si el refrigerante sale por los tubos, este podría prenderse fuego o dañar los ojos. Si hay pérdida de refrigerante del tubo, evite llamas, aparte cualquier material inflamable del producto y ventile la habitación inmediatamente.
- No seguir esta recomendación puede causar riesgos de incendio o explosión.









Símbolos y advertencias de seguridad importantes:

ADVERTENCIA

Riesgos o prácticas inseguras que pueden causar **graves lesiones personales o incluso la muerte.**

PRECAUCIÓN

Riesgos o prácticas inseguras que pueden causar **lesiones personales leves o daños materiales menores.**

	NO lo intente.
	NO lo desarme.
	NO lo toque.
	Siga atentamente las instrucciones.
	Desconecte el enchufe de la pared.
	Asegúrese de que el refrigerador esté conectado a tierra para evitar una descarga eléctrica.
	Comuníquese con el centro de contacto para obtener ayuda.
	Nota.

Estas señales de advertencia se incluyen aquí para evitar lesiones a usted y a terceros. Sígalas atentamente. Después de leer esta sección, consérvela en un lugar seguro para referencia futura.

ADVERTENCIA

ADVERTENCIAS MUY IMPORTANTES PARA EL TRANSPORTE Y EL EMPLAZAMIENTO

-  • Al transportar e instalar el refrigerador deberá tener cuidado de no dañar ninguna de las piezas del circuito del refrigerante.
- la pérdida de refrigerante del tubo podría encenderse o dañar los ojos. Si se detecta una fuga, evite llamas o posibles fuentes de inflamación y ventile el ambiente en el que se encuentra el refrigerador durante varios minutos.
- Al transportar e instalar el electrodoméstico deberá tener cuidado de no dañar ninguna de las piezas del circuito del refrigerante.

ADVERTENCIA

ADVERTENCIAS MUY IMPORTANTES PARA LA INSTALACIÓN

-  • El aislamiento deteriorado de las piezas eléctricas puede provocar una descarga eléctrica o un incendio.
- No exponga este refrigerador a la luz solar directa ni al calor de cocinas, calefactores u otros electrodomésticos.
- No enchufe varios electrodomésticos en la misma toma múltiple. El refrigerador deberá conectarse siempre a un toma corriente individual cuyo voltaje nominal coincida con la información incluida en la placa de datos.
- Así se obtiene el mejor rendimiento y también se evita que se sobrecarguen los circuitos del cableado de la casa, lo cual podría provocar un riesgo de incendio a causa de cables recalentados.
- Si el enchufe de pared está flojo, no conecte el cable.
- Existe el riesgo de que se produzca una descarga eléctrica o un incendio.
- No utilice un cable que esté dañado o gastado en toda su extensión o en cualquiera de los extremos.
- No tire del cable de alimentación ni lo doble excesivamente.
- No retuerza ni amarre el cable de alimentación.
- No coloque el cable de alimentación sobre un objeto metálico, no coloque sobre él ningún objeto pesado, no lo coloque entre objetos ni lo empuje hacia el espacio que hay detrás del

electrodoméstico.

- Al mover el refrigerador, tenga cuidado de no enroscar ni dañar el cable de alimentación.
- Esto podría causar una descarga eléctrica o un incendio.
- No utilice aerosoles cerca del refrigerador.
- Si se utilizan aerosoles cerca del refrigerador puede causar una explosión o un incendio.
- No doble excesivamente el cable de alimentación ni coloque elementos pesados sobre él.



- Este refrigerador debe instalarse de manera apropiada y ubicarse de acuerdo con las instrucciones del manual antes de usarse.
- No instale el refrigerador en un lugar húmedo o que se encuentre en contacto con agua.
- El aislamiento deteriorado de las piezas eléctricas puede provocar una descarga eléctrica o un incendio.
- Conecte el enchufe en la posición correcta con el cable colgando hacia abajo.
- Si conecta el enchufe al revés, el cable puede cortarse y producir un incendio o una descarga eléctrica.
- Asegúrese de que el enchufe no esté aplastado o dañado por la parte posterior del refrigerador.
- Al mover el refrigerador, tenga cuidado de no enroscar ni dañar el cable de alimentación.
- Esto representa un riesgo de incendio.
- Mantenga los materiales de embalaje fuera del alcance de los niños.
- Existe el riesgo de muerte por asfixia si un niño se coloca los materiales de empaque en la cabeza.
- El electrodoméstico debe colocarse de manera tal que se pueda acceder al enchufe después de la instalación.
- No seguir esta recomendación puede causar una descarga eléctrica o un incendio debido a una fuga de electricidad.
- No instale este electrodoméstico cerca de calefactores o materiales inflamables.
- No instale este electrodoméstico en un lugar húmedo, engrasado o sucio, o en un sitio con exposición directa al sol o al agua (lluvia).
- No instale este electrodoméstico en un lugar donde pueda haber pérdidas de gas.
- Esto podría causar una descarga eléctrica o un incendio.
- Si el refrigerador tiene polvo o se inunda de agua, desenchúfelo y comuníquese con el Centro de Servicio de Samsung Electronics.
- Si no lo hace, existe el riesgo de que se produzca un incendio.

- No se pare sobre el electrodoméstico ni coloque objetos (tales como ropa, velas o cigarrillos encendidos, platos, productos químicos, objetos metálicos, etc.) sobre el electrodoméstico.
- Esto podría causar una descarga eléctrica, un incendio, problemas con el producto o lesiones.



- Este refrigerador debe estar conectado a tierra correctamente.
- No conecte el refrigerador a tierra en una tubería de gas, tubería de agua de plástico o línea telefónica ni otra posible fuente de atracción de rayos.
- El refrigerador debe estar conectado a tierra para evitar cualquier fuga de energía o descarga eléctrica provocada por fugas de corriente del refrigerador.
- Una conexión a tierra inapropiada podría causar descargas eléctricas, incendios, explosión o problemas con el producto.
- Nunca enchufe el cable de alimentación en un enchufe que no esté correctamente conectado a tierra. Asegúrese de que esta conexión se realice según los códigos locales y nacionales.
- El uso inapropiado de la conexión a tierra puede traer como consecuencia un riesgo de descarga eléctrica.
- Si necesita usar un cable de extensión, use solo uno de tres hilos con un enchufe que tenga una tercera punta para el polo a tierra; la toma de corriente deberá tener 3 ranuras para adaptarse al enchufe del electrodoméstico. El cable de extensión debe ser CA115-120 V, 10 A o superior. Si se utiliza un adaptador de tierra, asegúrese de que el receptáculo esté conectado correctamente a tierra.
- Conecte bien el enchufe al enchufe de pared.
- No utilice enchufes o cables de alimentación dañados ni enchufes de pared flojos.
- Esto podría causar una descarga eléctrica o un incendio.



- Si el cable de alimentación está dañado, solicite su reemplazo inmediato al fabricante o al agente de servicios.
- El fusible del refrigerador solo debe ser reemplazado por un técnico calificado o por la compañía de servicios.
- No seguir esta recomendación, podría resultar en una descarga eléctrica o lesiones.

PRECAUCIÓN

PRECAUCIONES PARA LA INSTALACIÓN



- Mantenga el espacio de ventilación en el gabinete o estructura de montaje del refrigerador libre de obstáculos.
- El electrodoméstico debe permanecer en posición vertical durante dos horas después de la instalación.
- Recomendamos que este refrigerador lo instale o lo repare un técnico calificado o una compañía de servicios.
- No seguir esta recomendación puede causar descargas eléctricas, incendio, explosión, problemas con el producto o lesiones.

ADVERTENCIA

ADVERTENCIAS MUY IMPORTANTES PARA EL USO



- No toque el enchufe con las manos mojadas.
- Esto podría causar una descarga eléctrica.
- No coloque elementos en la parte superior del refrigerador.
- Cada vez que abra o cierre la puerta, esos elementos pueden caerse y provocar lesiones personales o daños materiales.
- No coloque recipientes con agua sobre el refrigerador.
- Si se derrama, existe el riesgo de que se produzca un incendio o una descarga eléctrica.
- No toque las paredes internas del congelador ni los productos almacenados en este con las manos mojadas.
- Puede provocar congelación.
- No utilice ni coloque ninguna sustancia sensible a la temperatura tales como pulverizadores inflamables, objetos inflamables, hielo seco, medicinas o químicos cerca del refrigerador.
- No almacene sustancias u objetos volátiles o inflamables (benceno, solvente, gas propano, alcohol, éter, gas licuado y cualquier otro producto de este tipo, etc.) en el refrigerador.
- Este refrigerador se debe utilizar solo para almacenar alimentos.
- Esto podría causar un incendio o una explosión.
- No almacene en el refrigerador productos farmacéuticos, materiales científicos ni productos sensibles a la temperatura.
- No se deben almacenar productos que requieran controles estrictos de temperatura.

- No coloque ni utilice aparatos eléctricos dentro del refrigerador/congelador, a menos que sean del tipo recomendado por el fabricante.
- En caso de sentir olor a quemado o a humo en el refrigerador, desenchúfelo de inmediato y comuníquese con el centro de servicio de Samsung Electronics.
- Si el refrigerador tiene polvo o agua, desenchúfelo y comuníquese con el Centro de Servicio de Samsung Electronics.
- Si no lo hace, existe el riesgo de que se produzca un incendio.
- Si se detecta una fuga de gas, evite llamas o posibles fuentes de ignición y ventile durante varios minutos la habitación en la que se encuentra el electrodoméstico.
- No utilice dispositivos mecánicos ni cualquier otro medio para acelerar el proceso de descongelamiento, que no sean aquellos recomendados por el fabricante.
- No dañe el circuito refrigerante.
- No pulverice material volátil, tal como un insecticida, sobre la superficie del electrodoméstico.
- Además de ser perjudicial para los seres humanos, puede causar una descarga eléctrica, un incendio o problemas con el producto.
- No utilice un secador de cabello para secar el interior del refrigerador. No coloque velas encendidas en el refrigerador para eliminar los malos olores.
- Esto podría causar una descarga eléctrica o un incendio.
- Llene el tanque de agua y la charola para el hielo solamente con agua potable.
- No llene el tanque con té, soda, ni bebidas isotónicas.
Esto puede dañar el refrigerador.
- No permita que los niños se cuelguen de la puerta.
Puede producirse una lesión grave.
- Existe el riesgo de que los niños se queden encerrados.
No permita que los niños ingresen al refrigerador.
- No deje las puertas del refrigerador abiertas mientras el refrigerador no esté vigilado y no permita que los niños ingresen al refrigerador.
- No permita que bebés o niños entren en el cajón.
- Esto puede provocar la muerte por sofocación debido al encierro o lesiones personales.
- No se siente en la puerta del congelador.
- La puerta puede romperse y causar lesiones.
- Para prevenir que los niños se queden encerrados en el refrigerador, debe reinstalar el

divisor utilizando los tornillos provistos después de la limpieza o de otras actividades si quitó el divisor el cajón.



- En el caso de una pérdida de gas (tal como gas propano o gas LP, etc.) ventile inmediatamente sin tocar el enchufe. No toque el electrodoméstico ni el cable de alimentación.

- No utilice un ventilador.
- Una chispa puede provocar una explosión o un incendio.
- Utilice solamente lámparas de LED proporcionadas por el fabricante o por el agente de servicios.
- Se deberá vigilar a los niños para asegurarse de que no jueguen con el electrodoméstico.
- Aleje los dedos de los puntos de agarre; los espacios entre las puertas y el gabinete son necesariamente pequeños.
- No permita que los niños se cuelguen de la puerta.
Si no lo hace, es posible que se produzca una lesión grave.
- Existe el riesgo de que se queden encerrados.
No permita que los niños ingresen al refrigerador.
- Las botellas se deben almacenar una junto a otra de manera tal que no se caigan.
- Este producto se debe utilizar solo para almacenar alimentos en un entorno doméstico.
- Nunca coloque los dedos u otros objetos en el orificio del dispensador, en el recipiente de hielo o en la cubeta de la fábrica de hielo.
- Puede provocar lesiones personales o daños materiales.
- No coloque las manos, los pies ni objetos metálicos (como cuchillos, etc.) en la parte inferior o posterior del refrigerador.
- Esto podría causar una descarga eléctrica o lesiones personales.
- Es posible que algunas puntas filosas le provoquen lesiones.



- No intente reparar, desarmar ni modificar el electrodoméstico por su cuenta.
- No utilice ningún fusible (tales como los de alambres de acero, de cobre, etc.) que no sea el fusible estándar.
- Si es necesario reparar o volver a instalar el refrigerador, comuníquese con su centro de servicio Samsung más cercano.
- No seguir esta recomendación puede causar una descarga eléctrica, un incendio, problemas con el producto o lesiones.



- Si el refrigerador produce un ruido extraño, olor a combustión o humo, desenchúfelo inmediatamente y comuníquese con su centro de servicios más cercano.
- No seguir esta recomendación podría causar riesgos de descargas eléctricas o de incendio.
- Desenchúfe el refrigerador antes de cambiar las lámparas internas.
- Si no lo hace, existe el riesgo de que se produzca una descarga eléctrica.
- Si le resulta difícil cambiar la lámpara, comuníquese con un agente de servicios.
- Si el producto cuenta con lámparas de LED, no desarme la cubierta de la lámpara y la lámpara de LED usted mismo.
- Comuníquese con su agente de servicio.
- Conecte bien el enchufe al enchufe de pared. No utilice enchufes o cables de alimentación dañados ni enchufes de pared flojos.
- Esto podría causar una descarga eléctrica o un incendio.
- No coloque un recipiente con agua sobre el electrodoméstico.
- Si se derrama, existe el riesgo de que se produzca un incendio o una descarga eléctrica.
- No mire fijamente la lámpara de LED UV durante mucho tiempo.
- Los rayos ultravioletas podrían dañarle la visión.

PRECAUCIÓN

PRECAUCIONES DE USO



- El refrigerador debe permanecer en posición vertical durante 2 horas después de la instalación.
- Para obtener el mejor rendimiento del producto:
- No coloque alimentos muy cerca de las rejillas de ventilación de la parte posterior del refrigerador. Pueden obstruir la libre circulación del aire en el compartimento del refrigerador.
- Envuelva los alimentos adecuadamente o colóquelos en recipientes herméticos antes de almacenarlos en el refrigerador.
- No coloque alimentos sin congelar cerca de alimentos congelados.
- No coloque botellas, recipientes de vidrio ni bebidas carbonatadas en el congelador.
- El recipiente puede congelarse y romperse, y esto puede ocasionar lesiones.
- Cumpla con los tiempos máximos de almacenamiento y las fechas de vencimiento de los alimentos congelados.
- No es necesario desenchufar el refrigerador si se ausentará menos de tres semanas. Sin

embargo, si se ausentará durante más de tres semanas, retire todos los alimentos, desenchufe el refrigerador, cierre la válvula de agua, retire el exceso de humedad de las paredes internas y deje las puertas abiertas para que no aparezcan olores y moho.

- No coloque bebidas carbonatadas o con gas en el congelador.
No coloque botellas ni recipientes de vidrio en el congelador.
- Cuando el contenido se congela, el vidrio puede romperse y provocar lesiones personales o daños materiales.
- No cambie ni modifique la funcionalidad del refrigerador.
- Los cambios y las modificaciones pueden causar lesiones personales y daños materiales. Cualquier cambio o modificación realizado por un tercero sobre este refrigerador terminado, no será cubierto por el servicio de garantía de Samsung. Samsung no es responsable de los problemas de seguridad, lesiones o daños derivados de las modificaciones hechas por terceros.
- No obstruya las tomas de aire.
- Si las tomas de aire están bloqueadas, en particular con una bolsa de plástico, el refrigerador se puede sobrecongelar. Si el período de enfriamiento es demasiado prolongado, el filtro del agua puede romperse y provocar fugas de agua.
- Utilice solamente la fábrica de hielo del refrigerador.
- Solo una persona adecuadamente calificada deberá instalar/conectar el suministro de agua al refrigerador y solo deberá ser conectado al suministro de agua potable.
- Si no utilizará el refrigerador por un período de tiempo prolongado (3 semanas o más), vacíelo, desenchúfelo, cierre la válvula de agua, retire el exceso de humedad de las paredes internas y deje las puertas abiertas para que no aparezcan olores y moho.
- Si el refrigerador se inunda o las partes mecánicas y eléctricas del refrigerador resultan afectadas por el agua, desenchúfelo y comuníquese con el Centro de servicio de Samsung Electronics.

PRECAUCIÓN

PRECAUCIONES PARA LA LIMPIEZA Y EL MANTENIMIENTO



- No pulverice productos de limpieza directamente sobre el visor.
- Las letras impresas en el visor pueden borrarse.

- Si cualquier sustancia extraña, tal como agua, entra en las partes eléctricas o mecánicas del refrigerador durante la limpieza, desenchúfelo y comuníquese con su Centro de Servicio más cercano.
- No seguir esta recomendación puede causar una descarga eléctrica o un incendio.
- Quite frecuentemente todas las sustancias extrañas, tales como polvo y agua, de las terminales del enchufe y de los puntos de contacto con un paño seco.
- Desconecte el enchufe y límpielo con un paño seco.
- No seguir esta recomendación puede causar una descarga eléctrica o un incendio.
- No limpie el refrigerador rociando agua directamente sobre él.
- No limpie el refrigerador con benceno, disolvente o Clorox.
- Pueden dañar la superficie del refrigerador y provocar un incendio.
- No pulverice con gas inflamable cerca del refrigerador.
- Existe el riesgo de que se produzca una explosión o un incendio.



- Antes de limpiar o realizar el mantenimiento, desenchufe el refrigerador del enchufe de pared.
- No seguir esta recomendación puede causar una descarga eléctrica o un incendio.

ADVERTENCIA

- Este producto contiene sustancias químicas que, según el Estado de California, provocan cáncer y toxicidad reproductiva.

ADVERTENCIA

ADVERTENCIAS MUY IMPORTANTES PARA LA ELIMINACIÓN



- **PELIGRO:** Riesgo de que los niños se queden encerrados. Antes de desechar su antiguo refrigerador o congelador:
 - Retire las puertas y los pestillos.
 - Deje los estantes en su lugar de manera tal que los niños no puedan trepar dentro del refrigerador fácilmente.
- Deje los estantes en su lugar de manera tal que los niños no puedan trepar dentro del refrigerador fácilmente.
- Asegúrese de que ninguno de los tubos que se encuentran detrás del electrodoméstico estén dañados o rotos antes de desecharlos.
- El ciclopentano se utiliza como aislante de este refrigerador. Consecuentemente, el material de aislamiento requiere un procedimiento especial de eliminación. Comuníquese con las autoridades locales para desechar este producto de manera que no resulte nocivo para el medio ambiente.
- Cuando deseche este u otros refrigeradores, retire la puerta, los burletes y los pestillos de las puertas de manera tal que los niños pequeños o los animales no puedan quedarse atrapados en el interior. Se deberá vigilar a los niños para asegurarse de que no ingresen ni jueguen con el refrigerador.
 - Si quedan atrapados dentro, los niños pueden lesionarse o sofocarse hasta morir.
- Deseche el material de embalaje de este producto de forma que no resulte nocivo para el medio ambiente.
- Mantenga los materiales de embalaje fuera del alcance de los niños, ya que pueden ser peligrosos para ellos.
 - Si un niño se coloca una bolsa en la cabeza, puede asfixiarse.



RECOMENDACIONES ADICIONALES PARA EL USO CORRECTO

- En caso de un corte de energía, comuníquese con su compañía de electricidad local y pregunte cuánto tiempo durará el corte.
- La mayoría de los cortes de energía que se solucionan dentro del lapso de una hora o dos, no afectan las temperaturas del refrigerador. Sin embargo, deberá abrir la puerta del refrigerador la menor cantidad de veces posible. Si el corte de energía dura más de 24 horas,

información_07

deberá retirar toda la comida congelada.

- Si se proporciona una llave con el refrigerador, debe estar fuera del alcance de los niños y lejos del refrigerador.
- El electrodoméstico puede no funcionar de forma uniforme (el contenido puede descongelarse o la temperatura en el compartimento de comidas congeladas puede elevarse) cuando se lo coloca durante un período de tiempo prolongado en un sitio donde la temperatura del ambiente esté constantemente por debajo de las temperaturas para las que está diseñado el electrodoméstico
- No coloque alimentos que se descompongan fácilmente a bajas temperaturas como, por ejemplo, bananas y melones.
- El refrigerador es no frost, lo que significa que no es necesario descongelarlo manualmente, ya que lo hará de forma automática.
- El aumento de la temperatura durante el descongelamiento cumple con los requerimientos ISO. Pero si desea evitar un aumento excesivo en la temperatura de los alimentos congelados mientras descongela el electrodoméstico, envuelva los alimentos congelados con varias capas de papel de periódico.
- Cualquier aumento en la temperatura del alimento congelado durante el descongelamiento puede disminuir su vida de almacenamiento.
- No vuelva a congelar alimentos que se hayan descongelado completamente.

Recomendaciones para el ahorro de energía

- Instale el refrigerador en un ambiente fresco y seco con la ventilación adecuada. Asegúrese de que no esté expuesto a la luz solar directa y nunca lo coloque cerca de una fuente de calor directa (como por ejemplo un radiador).
- Nunca obstruya las ventilaciones ni las rejillas del refrigerador.
- Deje enfriar los alimentos calientes antes de colocarlos en el electrodoméstico.
- Coloque los alimentos congelados en el refrigerador para descongelarlos. Puede utilizar las temperaturas bajas de los productos congelados para enfriar los alimentos en el refrigerador.
- No mantenga la puerta del refrigerador abierta durante mucho tiempo cuando coloque o retire alimentos. Cuanto menor sea el tiempo en que esté abierta la puerta, menos hielo se formará en el congelador.
- Cuando realice la instalación, deje un espacio libre a la derecha, izquierda, atrás y arriba del refrigerador. Esto ayudará a reducir tanto el consumo como el gasto de energía.

contenido

PUESTA A PUNTO DEL REFRIGERADOR	09
FUNCIONAMIENTO DEL REFRIGERADOR SAMSUNG	16
SOLUCIÓN DE PROBLEMAS	25

puesta a punto del refrigerador

PREPARACIÓN PARA LA INSTALACIÓN DEL REFRIGERADOR

Felicitaciones por haber adquirido este refrigerador Samsung. Esperamos que disfrute las funciones y ventajas de vanguardia que ofrece este nuevo electrodoméstico.

Selección de la mejor ubicación para el refrigerador

Elija:

- Una ubicación con fácil acceso al suministro de agua.
- Una ubicación sin exposición directa a la luz solar.
- Una ubicación en la que el piso esté nivelado (o casi nivelado).
- Una ubicación con suficiente espacio para que las puertas del refrigerador se abran fácilmente.
- Deje el espacio libre suficiente a la derecha, izquierda, atrás y arriba del refrigerador para la circulación del aire. Si el refrigerador no cuenta con espacio suficiente, es posible que el sistema de enfriamiento interno no funcione correctamente.
- Una ubicación que permita mover fácilmente el refrigerador si necesita mantenimiento o reparación.
- No instale el refrigerador en un lugar donde la temperatura sea superior a 109 °F (43 °C) o inferior a 41 °F (5 °C).

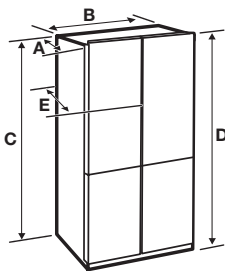

Profundidad "A"	35 3/4" (908 mm)
Ancho "B"	35 3/4" (908 mm)
Altura "C"	71 3/4" (1822 mm)
Altura total "D"	72 7/8" (1850 mm)

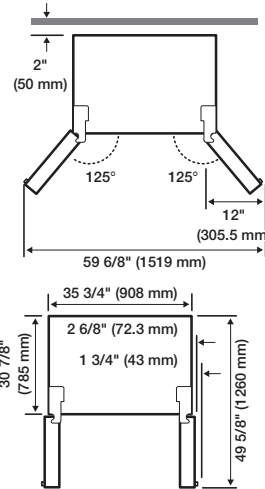

Cada medición se basa en el tamaño del diseño, por lo que puede variar según el método de medición.

Cuando mueva el refrigerador

Para evitar que se dañe el piso, asegúrese de que las patas de ajuste delanteras estén en posición vertical (sobre el piso). Consulte "CÓMO NIVELAR EL REFRIGERADOR" en la página 13 del manual.

PISO



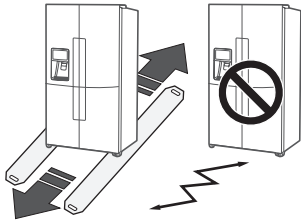

Para realizar una instalación correcta, se debe colocar el refrigerador sobre una superficie nivelada de material rígido que tenga la misma altura que el resto del piso. Esta superficie debe ser lo suficientemente resistente como para soportar el peso de un refrigerador completamente cargado. Para proteger el acabado del piso, corte una hoja grande del cartón y colóquela debajo del refrigerador mientras trabaja. Cuando mueva el refrigerador, tire y empuje en forma recta hacia adelante o hacia atrás. No lo mueva de lado a lado.



CÓMO RETIRAR LAS PUERTAS DEL REFRIGERADOR

Si el refrigerador es demasiado grande para pasar a través de la entrada, se pueden retirar las puertas.

Las herramientas necesarias son (No provistas)

		
Destornillador Phillips (+)	Destornillador de punta chata (-)	Llave de tubo de 3/8" (10 mm)
		
Pinzas	Llave Allen de 5/32" (4 mm)	Llave Allen 7/32" (5 mm)

 **ADVERTENCIA** Desenchufe el refrigerador antes de retirar las puertas o los cajones.



- Tenga cuidado de no dejar caer, dañar o rayar las puertas o los cajones al retirarlos.
- Tenga cuidado cuando retire las puertas o los cajones. Las puertas son pesadas y podría lesionarse.
- Vuelva a colocar las puertas o los cajones correctamente para evitar:
 - Humedad por fuga de aire.
 - Alineación incorrecta de la puerta.
 - Pérdida de energía a causa de una puerta mal cerrada.

DESARMADO DE LAS PUERTAS DEL REFRIGERADOR

1. Con la puerta cerrada, retire los 3 tornillos que sujetan la cubierta superior (A) con el destornillador Phillips (+) y levante la cubierta superior con todo el haz de cables.

10_ puesta a punto

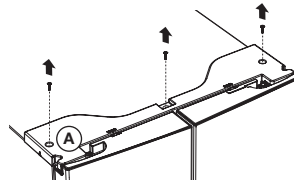

2. Separe los dos conectores de la puerta izquierda y el conector de la puerta derecha. Si hay grapas rojas en el tubo de agua, sepárelas ahora. Presione la manga blanca [D] del acoplador del tubo de agua y separe el tubo de agua [E].
 - No todos los modelos tienen grapas rojas.

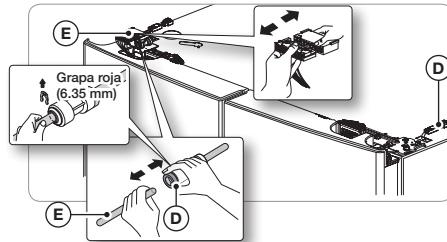

3. Levante la palanca del fijador (B) y tire hacia adelante.

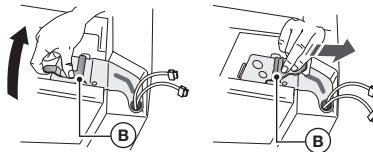

4. Retire la bisagra (C).

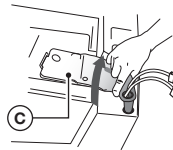

5. Levante la puerta del refrigerador y retírela.



- Al desarmar y rearmar la puerta, asegúrese de no pelar los cables eléctricos.
- No deje caer la puerta.

DESARMADO DE LAS PUERTAS DEL CONGELADOR



- Debe desarmar la puerta del refrigerador antes de desarmar la puerta del congelador.
- Tenga cuidado con los cables de la parte inferior de la puerta del congelador al desarmarla.

1. Con la puerta abierta, retire el tornillo que sujeta la cubierta (A) de la pata de ajuste en la parte inferior de la puerta con un destornillador Phillips (+) y desarme el conector (B).

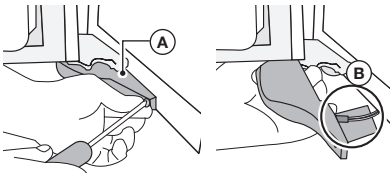

2. Levante y retire la tapa de la bisagra central (C) de la bisagra de la puerta por encima de la puerta del congelador.

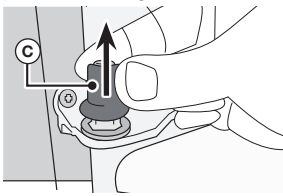

3. Mientras empuja la puerta en la dirección de la flecha, levante el eje de la bisagra central (D).

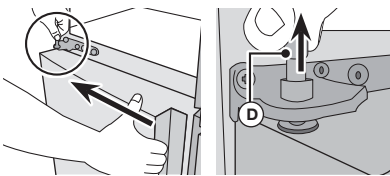

4. Con cuidado de que la puerta no toque la bisagra central (E), incline un poco la puerta hacia adelante y levántela para retirarla.

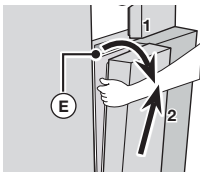

CÓMO VOLVER A COLOCAR LAS PUERTAS DEL REFRIGERADOR



- Debe rearmar la puerta del congelador antes de rearmar la puerta del refrigerador.
- Antes de proceder al ensamble, asegúrese de que todos los conectores del cable en la parte inferior de la puerta del congelador estén conectados.

Cómo rearmar la puerta del congelador

1. Inserte la puerta en la bisagra inferior (A) en la dirección (1) y empuje la puerta en la dirección (2). Tenga cuidado de no rayar la puerta con la bisagra central (B).

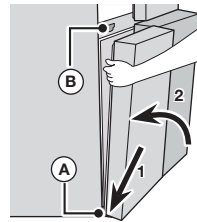

- Tenga cuidado de no dañar los cables de la parte inferior de la puerta. No se pare sobre los cables, etc.

2. Inserte el eje de la bisagra (C) en el orificio de la bisagra central (D) y coloque la tapa de la bisagra (E).



- Cuando arme el eje de la bisagra y la tapa de la bisagra, verifique la dirección de armado.

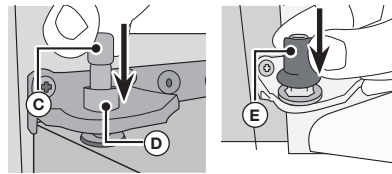

3. Con la puerta abierta, una los conectores en la parte inferior de la puerta.

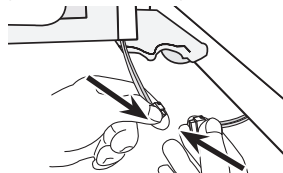

- Tenga cuidado de no pararse sobre los conectores ni dañarlos.

4. Coloque la cubierta de la pata de ajuste con un destornillador Phillips (+).

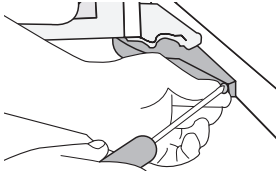

Cómo ensamblar la puerta del refrigerador

1. Coloque la puerta del refrigerador en la bisagra central.



2. Deslice la bisagra del refrigerador (C) en la ranura de fijación y presione para que se alinee con el orificio de la puerta.

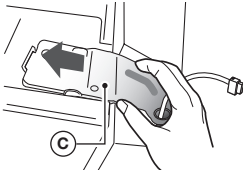

3. Inserte la palanca de fijación (B) en la dirección de la flecha y gírela hacia abajo para ensamblarla.

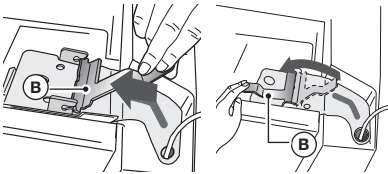

4. Monte el conector del cable.

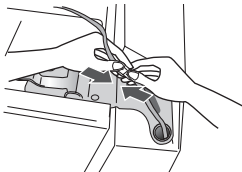

5. Conecte el tubo de agua [E]. Si el modelo tiene grapas rojas, engánchelas ahora en el acoplador [F]. Conecte el conector [G] de la puerta izquierda y el conector [H] de la puerta derecha.

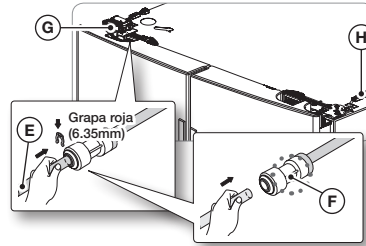

6. Coloque el frontal de la cubierta superior y presione la parte posterior hasta que quede plano. Vuelva a colocar los tornillos.

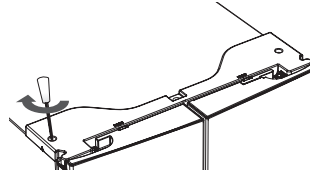

- Arme las puertas del refrigerador y del congelador en orden inverso al desarmado.
- Si se entrecruzan los conectores del cable, la pantalla no se verá correctamente.
- Las grapas se encuentran dentro del casquillo superior.
- Para evitar fugas de agua, si el refrigerador usa grapas rojas, asegúrese de estén conectadas correctamente al acoplador después de insertar el tubo de agua [E] en el centro del acoplador.

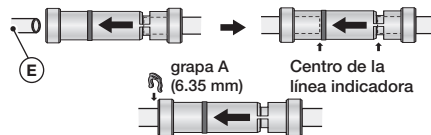

NIVELACIÓN DEL REFRIGERADOR Y AJUSTE DE LA ALTURA Y LA HOLGURA DE LAS PUERTAS

CÓMO NIVELAR EL REFRIGERADOR

Si el refrigerador se coloca sobre un suelo desnivelado, puede causar una diferencia de altura entre las puertas.

- Inserte el destornillador de punta chata (-) en la ranura de la palanca de control de la pata de ajuste y ajuste el nivel girando la palanca de control en el sentido de las agujas del reloj o en sentido contrario. Si gira la palanca en el sentido de las agujas del reloj, el refrigerador se eleva. Si gira la palanca en el sentido contrario de las agujas del reloj, el refrigerador baja.

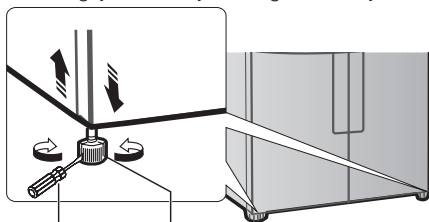

destornillador de punta chata (-) Palanca de control



- Si no están equilibradas las partes anterior y posterior del refrigerador, coloque un panel sólido (panel de plástico, una regla de plástico, etc.) sobre el piso donde descansarán las patas posteriores y fíjelo con una cinta de plástico. Cuando empuje el refrigerador, asegúrese de que las patas posteriores descansen sobre el panel.
- Si el piso es de madera o de otro material blando similar, tenga cuidado de no dañarlo cuando empuje el refrigerador hasta su lugar.

CÓMO AJUSTAR LA ALTURA DE LA PUERTA

Si una de las puertas está más baja que la otra:

- Compruebe que el refrigerador esté nivelado antes de ajustar la puerta.
- Ajuste la diferencia de altura de las puertas insertando un anillo elástico (1) entre la puerta y la bisagra, como se muestra en la ilustración. El anillo se puede usar en la puerta lateral derecha del compartimento de los alimentos frescos y en ambos lados del compartimento del congelador.

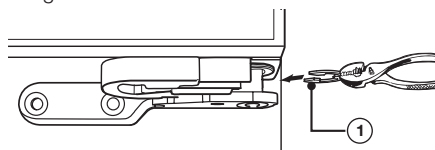
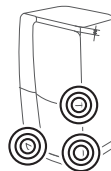

- Luego de comprobar la diferencia de altura, seleccione un anillo elástico del grosor adecuado. Inserte solo un anillo; si inserta dos o más puede ocurrir que se deslicen hacia afuera o provoquen ruido por el rozamiento.
- Levante la puerta inferior e inserte el anillo elástico entre la puerta y la bisagra.



PRECAUCIÓN

- Para evitar lesionarse, inserte o retire los anillos elásticos con cuidado.
- Mantenga los anillos elásticos fuera del alcance de los niños y evite que estos jueguen con ellos o se los pongan en la boca.



- Con el frigorífico se suministran anillos elásticos de 1 mm, 1,5 mm, 2 mm y 2,5 mm.
- Aunque el refrigerador esté nivelado antes de cargar los alimentos, puede desequilibrarse debido al peso de estos. Si ocurre esto, ajuste el nivel nuevamente siguiendo el mismo procedimiento.
- Si levanta demasiado la puerta, puede rozar con la cubierta superior.

Verifique la lista de accesorios a continuación.

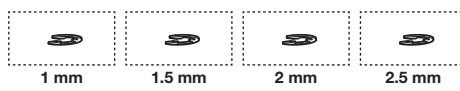

CÓMO AJUSTAR LA HOLGURA DE LA PUERTA

Si la holgura entre las puertas del compartimento izquierdo y derecho del refrigerador no es uniforme.

- Puede ajustar la holgura girando el tornillo de la parte superior derecha de la puerta del compartimento de refrigeración.
- No apriete demasiado el tornillo. Podría romperlo.

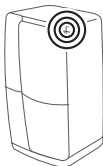

1. Con las puertas cerradas, retire los 3 tornillos que fijan la cubierta superior con un destornillador Phillips y levante esta junto con los cables conectados.

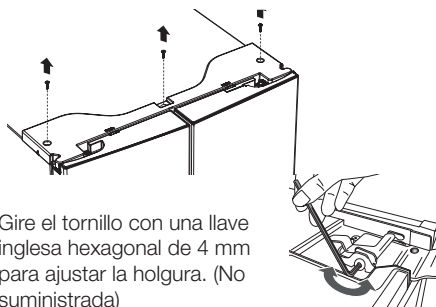

2. Gire el tornillo con una llave inglesa hexagonal de 4 mm para ajustar la holgura. (No suministrada)
3. Gire el tornillo en el sentido de las agujas del reloj (↻) para ampliar la holgura. Gire el tornillo en el sentido contrario de las agujas del reloj (↺) para estrechar la holgura.

INSTALACIÓN DE LA TUBERÍA DEL DISPENSADOR DE AGUA

El dispensador de agua con filtro es una de las funciones útiles de su nuevo refrigerador. Con el fin de promover la buena salud, el filtro de agua elimina las partículas no deseadas del agua. No obstante, no la esteriliza ni destruye los microorganismos. Para eso, necesita adquirir un sistema de purificación de agua.

La tubería del agua también se conecta a la fábrica de hielo.

Para que la fábrica de hielo funcione correctamente, se necesita una presión de agua de 20~125 psi (138~862 kPa).

Si el refrigerador se instala en una zona de presión de agua baja (inferior a los 20 psi), puede instalar una bomba cebadora para compensar la baja presión.

Una vez conectada la tubería de agua, asegúrese de que el tanque de almacenamiento de agua dentro del refrigerador esté lleno. Para hacerlo, presione la palanca del dispensador hasta que salga el agua.



- Su distribuidor le podrá ofrecer los kits de instalación de tuberías de agua disponibles a un costo adicional. Recomendamos utilizar un kit de instalación de tubería de agua que contenga tubería de cobre y una tuerca de compresión de 1/4".

Conexión a la tubería de suministro de agua

1. En primer lugar, cierre el suministro de agua principal.



2. Ubique la tubería de agua potable fría más cercana e instale la abrazadera y la válvula de cierre.

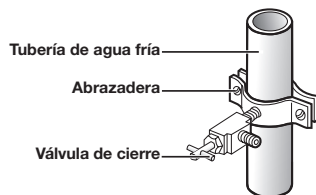

3. Conecte el kit de instalación de la tubería de agua a la válvula de cierre.

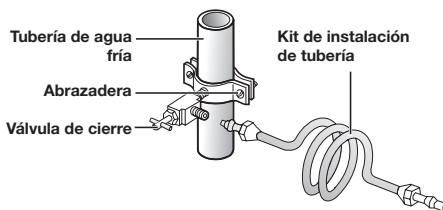

Conexión de la tubería de suministro de agua al refrigerador.

Para llevar a cabo la conexión, necesita adquirir varios elementos.

Posiblemente su ferretería local los venda todos juntos en un kit.

Para tubería de cobre	Para tubería de plástico
<ul style="list-style-type: none"> • Tubería de cobre de 1/4" • Tuerca de compresión de 1/4" (1) • Fécula (2) 	<ul style="list-style-type: none"> • Tubería de plástico de 1/4" → Extremo moldeado (lámpara) • Tuerca de compresión de 1/4" (1)

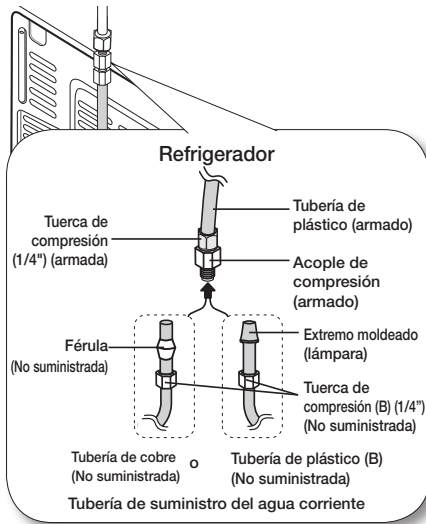

- Solamente conecte la tubería de agua a una fuente de agua potable.

Si debe reparar o desarmar la tubería de agua, recorte 1/4" de la tubería de plástico para asegurarse de que la conexión sea perfecta y libre de pérdidas.



- Puede probar rápidamente la tubería del agua con un vaso de papel. En condiciones normales, el dispensador de agua puede llenar un vaso de 5.75 oz. (170 cc) en aproximadamente 10 segundos.

FINALIZACIÓN DE LA INSTALACIÓN

Ahora que ya tiene el nuevo refrigerador instalado en su lugar, puede configurarlo y disfrutar de sus funciones. Complete los siguientes pasos para poner el refrigerador en funcionamiento.

1. Conecte la tubería del agua corriente al acople de compresión ensamblado.
 - Si utiliza una tubería de cobre, deslice la tuerca de compresión (**B**) (no suministrada) y la férula (no suministrada) por la tubería de cobre (no suministrada) como se muestra en el gráfico.
 - Si utiliza una tubería de plástico (**B**), inserte el extremo moldeado (lámpara) de la tubería de plástico (**B**) en el acople de compresión.



- No la utilice sin el extremo moldeado (lámpara) de la tubería de plástico (**B**).

2. Ajuste la tuerca de compresión (**B**) sobre el acople de compresión.
No ajuste en exceso la tuerca de compresión (**B**).
3. Abra el agua y verifique si hay alguna fuga. Si encuentra gotas o fugas de agua en las zonas de las conexiones, cierre el suministro de agua principal. Compruebe las conexiones y, de ser necesario, ajústelas.
4. Haga correr 1 galón de agua a través del filtro antes de beber o de utilizar el agua del refrigerador. (El agua debe correr unos 6 minutos). Para hacer correr el agua, presione la palanca del dispensador de agua con un vaso o una taza grandes. Llene el vaso, vacíelo en el fregadero de la cocina y repita el proceso.
5. Tras poner en funcionamiento el refrigerador, deje que la fábrica de hielo haga hielo durante 1 o 2 días. Pasado este tiempo, deseche las primeras 1 o 2 cubetas de hielo para asegurarse de que se hayan eliminado todas las impurezas de la tubería de agua.

1. Asegúrese de que el refrigerador se encuentre en una ubicación apropiada a una distancia razonable de la pared. Consulte las instrucciones de instalación de este manual.
2. Una vez enchufado, asegúrese de que la luz interior se encienda cuando se abran las puertas.
3. Coloque el control de temperatura en la marca más fría y espere una hora. El congelador comenzará a enfriarse y el motor funcionará adecuadamente. Restablezca la temperatura del refrigerador y del congelador que desee.
4. Después de enchufar el refrigerador, tardará algunas horas en alcanzar la temperatura adecuada. Podrá almacenar alimentos y bebidas en el refrigerador una vez que la temperatura sea lo suficientemente baja.



Si hay condensación o gotas de agua en ambos lados de la parte central de la puerta del refrigerador, apague el modo Ahorro de energía después de retirarlas. (Consulte la explicación del botón Energy Saver (Ahorro de energía) en USO DEL PANEL DE CONTROL.)

funcionamiento del refrigerador Samsung

CÓMO USAR EL PANEL DE CONTROL

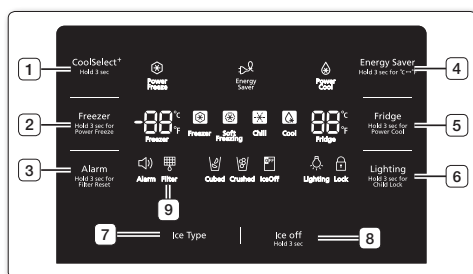

(1) CoolSelect* (Zona de selección de frío)

El botón CoolSelect (SeleccionarFrío) permite configurar la Zona de selección de frío de la parte inferior derecha del refrigerador en uno de cuatro ajustes: Freezer (Congelador), Soft Freezing (Congelación suave), Chill (Frío) o Cool (Fresco). Pulse el botón CoolSelect (SeleccionarFrío) durante tres segundos para activar la función Zona de selección de frío y seleccionar uno de los cuatro ajustes.

Freezer (Congelador) 	Seleccione Freezer (Congelador) para configurar la Zona de selección de frío a la misma temperatura que el congelador. <ul style="list-style-type: none"> Use esta configuración para mantener los alimentos congelados.
Soft Freezing (Congelación suave) 	<ul style="list-style-type: none"> Seleccione Soft Freezing (Congelación suave) para configurar la temperatura de la Zona de selección de frío a 23 °F (-5 °C). Esta función resulta útil para mantener la carne y el pescado fresco durante más tiempo.
Chill (Frío) 	<ul style="list-style-type: none"> Seleccione Chill (Frío) para configurar la temperatura de la Zona de selección de frío a 30 °F (-1 °C).
Cool (Fresco) 	<ul style="list-style-type: none"> Seleccione Cool (Fresco) para configurar la temperatura de la Zona de selección de frío a 41 °F (5 °C). Permite mantener fríos el agua, los jugos, los refrescos, la cerveza, etc.

(2) Freezer (Congelador) (Hold 3 sec for Power Freeze) (Presionar 3 seg para Poder de congelación)



Presione este botón para ajustar el congelador a la temperatura deseada. Puede establecer la temperatura entre -8 °F y 5 °F (entre -23 °C y -15 °C). Mantenga presionado este botón durante 3 segundos para reducir el tiempo necesario para congelar los productos que se encuentran en el congelador. Puede ser útil si necesita congelar rápidamente alimentos que se echan a perder fácilmente o si la temperatura del congelador subió drásticamente (por ejemplo, si la puerta quedó abierta).

(3) Alarm / Hold 3 sec for Filter Reset (Alarma/Presionar 3 segundos para restablecer el filtro)



Este botón cumple dos propósitos:

- Para encender y apagar la alarma. Si la alarma de la puerta está activada, cuando una de las puertas del refrigerador quede abierta durante más de dos minutos, sonará una alarma. La alarma deja de sonar cuando se cierra la puerta. La función de alarma de la puerta ya viene activada de fábrica. Puede desactivarla presionando y soltando este botón. Se puede volver a activar con el mismo procedimiento. El icono se enciende cuando la función se activa. Cuando la función de Alarma de la puerta está activada y se oye el sonido de la alarma, el icono Door Alarm (Alarma de la puerta) parpadeará mientras suena la alarma.
- Para restablecer el indicador de vida útil del filtro de agua. Después de reemplazar el filtro de agua, mantenga presionado este botón durante 3 segundos para restablecer el indicador de vida útil del filtro de agua.

(4) Energy Saver (Hold 3 sec for °C↔°F) (Ahorro de energía) (Presionar 3 segundos para °C↔°F)

Al tocar este botón se activa y desactiva el modo Ahorro de energía. Cuando se activa el modo de Ahorro de energía, se ilumina el ícono Energy Saver (Ahorro de energía). Cuando se desactiva el modo de Ahorro de energía, el ícono se apaga. La función Ahorro de energía ya viene activada de fábrica. Si hay condensación o gotas de agua en las puertas, apague el modo Ahorro de energía. Presione y mantenga presionado este botón durante 3 segundos para cambiar las unidades de temperatura entre °C y °F.

(5) Fridge (Refrigerador) (Hold 3sec for Power Cool) (Presionar 3 segundos para Power Cool (Poder de enfriamiento))

Presione este botón para ajustar el refrigerador a la temperatura deseada. Puede establecer la temperatura entre 34 °F y 44 °F (entre 1 °C y 7 °C). Mantenga presionado este botón durante 3 segundos para reducir el tiempo necesario para enfriar los productos que se encuentran en el refrigerador. Puede ser útil si necesita enfriar rápidamente alimentos que se deterioran fácilmente o si la temperatura del refrigerador subió drásticamente (por ejemplo, si la puerta quedó abierta).

(6) Lighting (Hold 3 sec for child lock) (Encender) (Presionar 3 seg para Bloqueo para niños)

Al presionar este botón, la luz LED del dispensador (debajo del visor) se configura en modo continuo de modo que queda encendida en forma permanente. El botón también se ilumina. Si desea que la luz del dispensador se encienda solamente cuando se usa, toque este botón para desactivar el modo de encendido permanente. Asimismo, al presionar este botón por 3 segundos se activa Child Lock (Bloqueo para niños) que bloquea el panel del visor y los botones del dispensador de manera tal que los botones no pueden utilizarse. El ícono Child Lock (Bloqueo para niños) se enciende para indicar que está activada la función de bloqueo para niños. Presione 3 segundos para desbloquear.

(7) Ice Type (Tipo de hielo)**Cubed****Crushed**

Pulse el botón Ice Type (Tipo de hielo) para cambiar el tipo de hielo. Cada vez que pulsa el botón Ice Type (Tipo de hielo), los modos de hielo en cubos o triturado alternan y el ícono correspondiente se enciende para indicar su selección. Si no necesita hielo, apague la función para ahorrar en consumo de agua y de energía (consulte "Hielo desactivado" a continuación).

(8) Ice Off (Hold 3 sec) (Hielo desactivado) (Presionar 3 seg)

Pulse el botón Ice Off (Hielo desactivado) durante 3 segundos hasta que se ilumine el indicador correspondiente ().

(9) Filter (Filtro)**Cómo se usa el filtro de agua**

Este ícono se iluminará cuando sea necesario cambiar el filtro. Después de consumir aproximadamente 300 galones de agua, el indicador del filtro se enciende (aproximadamente 6 meses). Después de haber instalado el nuevo filtro de agua, restablezca el indicador del filtro presionando el botón Alarm/hold 3 sec for Filter Reset (Alarma/Presionar 3 seg. para restablecer el filtro).

- Si el agua no sale del dispensador o lo hace lentamente, se necesita reemplazar el filtro porque está obturado.
- Algunas zonas poseen grandes cantidades de cal en el agua, lo que provoca que el filtro de agua se obstruya con más rapidez.

Modo Enfriamiento desactivado

- Modelos de Norteamérica (EE. UU., Canadá) solamente.

El modo Enfriamiento desactivado (también llamado modo Tienda), está diseñado para que lo usen los distribuidores cuando exhiben los refrigeradores en las tiendas. En el modo Cooling Off (Enfriamiento desactivado), el motor del ventilador del refrigerador funciona normalmente, pero los compresores no lo hacen, por lo tanto el refrigerador y el congelador no se enfrían. Para iniciar el modo Enfriamiento desactivado, mantenga presionado el botón CoolSelect (SeleccionarFrio) y el botón Freezer (Congelador) durante 5 segundos durante el funcionamiento normal. Se escuchará un repique en el refrigerador y en el indicador de temperatura parpadeará "OFF" (Apagado).

Para cancelar el modo Enfriamiento desactivado, mantenga presionado nuevamente el botón CoolSelect (SeleccionarFrio) y el botón Freezer (Congelador) durante 5 segundos.

CAMBIO DEL FILTRO DE AGUA



- Para reducir el riesgo de daños ocasionados por el agua, NO use marcas genéricas de filtros de agua en su refrigerador SAMSUNG.

SOLO USE FILTROS DE AGUA MARCA SAMSUNG. SAMSUNG no será legalmente responsable por cualquier daño incluidos, entre otros, daños causados por pérdidas de agua por el uso de un filtro de agua genérico. Los Refrigeradores SAMSUNG están diseñados para funcionar SOLO CON Filtros de Agua SAMSUNG.

La luz del filtro se pone roja para indicar el momento en que hay que cambiar el cartucho del filtro de agua.

Para darle tiempo hasta que consiga un nuevo filtro, la luz roja se enciende justo antes de que la capacidad del filtro actual se acabe. Cambiar el filtro a tiempo hará que su refrigerador provea agua más fresca y más limpia.

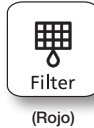

1. Cierre el suministro de agua. Luego gire el filtro de agua (1) aproximadamente un cuarto de vuelta, en el sentido contrario al de las agujas del reloj.
2. Extraiga el filtro de agua (1) del compartimento (2).

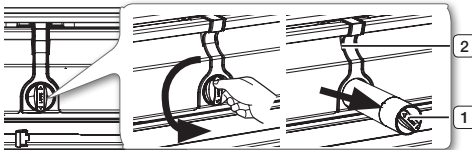

- Para cambiar el filtro del agua más fácilmente, cierre la válvula del suministro de agua.

- Algunas veces, es difícil desarmar el filtro de agua debido a que las impurezas en el agua hacen que el mismo se pegue. Si tiene dificultades, sostenga firmemente el filtro de agua y jale con fuerza.
- Al jalar el filtro de agua, puede filtrarse algo de agua de la abertura. Esto es normal. Para minimizar las filtraciones de agua, mantenga el cartucho del filtro de agua en posición horizontal al extraerlo.
- Para impedir derrames, vacíe la charola del filtro de agua (3) y seque alrededor del compartimento del filtro (2).





3. Inserte el nuevo filtro en el compartimento (4).
4. Presione el filtro y luego gírelo en el sentido de las agujas del reloj hasta que quede ajustado.

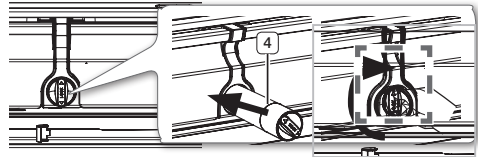

- Si tiene dificultades para insertar el filtro debido a la alta presión de agua, cierre la válvula del suministro de agua.
- El símbolo de bloqueo deberá estar alineado con la línea del indicador.



5. Presione el botón "Alarm/hold 3 sec for Filter Reset (Alarma/Presionar 3 segundos para restablecer el filtro)" () (Restablecimiento del filtro) durante aproximadamente 3 segundos para restablecer el filtro del agua. El color del indicador () cambia de rojo a apagado.
6. Si desactivó el suministro de agua, actívelo nuevamente.



- Para reemplazar el filtro del agua, puede visitar su centro de pruebas local, ir a SamsungParts.com, o comunicarse con su distribuidor Samsung autorizado. Asegúrese de que el filtro de agua de reemplazo tenga el logotipo SAMSUNG en la caja sobre el filtro de agua.

Eliminación de los materiales residuales que se encuentran dentro de la tubería del suministro de agua después de instalar el filtro de agua.

1. Encienda el suministro de agua y provea agua de la tubería de suministro de agua.
2. Deje correr agua por el dispensador hasta que se vea incolora (aprox. 6 a 7 minutos). Este procedimiento limpiará el sistema de suministro de agua y eliminará el aire de las tuberías.
3. Es posible que se necesite realizar una limpieza adicional en algunos hogares.
4. Abra la puerta del refrigerador y asegúrese de que no haya filtraciones de agua provenientes del filtro de agua.

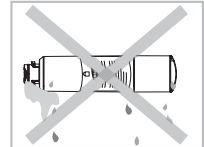

- Limpie muy bien el dispensador, de lo contrario puede filtrar agua. Esto significa que aún hay aire en la tubería.

Suministro de agua por ósmosis inversa **IMPORTANTE:**

La presión del suministro de agua que sale del sistema por ósmosis inversa que va a la válvula de entrada de agua del refrigerador necesita estar entre 35 y 120 psi (241 y 827 kPa).

Si se conecta un sistema de filtración de agua por ósmosis inversa al suministro de agua fría, la presión de agua al sistema de ósmosis inversa debe tener un mínimo de 40 a 60 psi (276 a 414 kPa). Si la presión de agua hacia el sistema de ósmosis inversa es inferior a 40 hasta 60 psi (276 a 414 kPa):

- Verifique si el filtro de sedimentos en el sistema de ósmosis inversa está bloqueado. Reemplácelo si es necesario.
- Llene nuevamente el tanque de almacenamiento del sistema de ósmosis inversa después de un uso prolongado.
- Si su refrigerador cuenta con un filtro de agua, es posible que la presión de agua disminuya aún más al usarlo con un sistema de ósmosis inversa. Retire el filtro de agua.

Si tiene dudas sobre la presión del agua, llame a un plomero calificado autorizado.

CONTROL DE LA TEMPERATURA

TEMPERATURAS RECOMENDADAS DE LOS COMPARTIMENTOS DEL CONGELADOR Y DEL REFRIGERADOR

Las temperaturas recomendadas de los compartimentos del congelador y del refrigerador son -19 °C y 3 °C (o -2 °F y 38 °F) respectivamente. Si la temperatura de los compartimentos del Congelador y del Refrigerador es muy alta o baja, ajuste la temperatura manualmente.

CONTROL DE LA TEMPERATURA DEL CONGELADOR

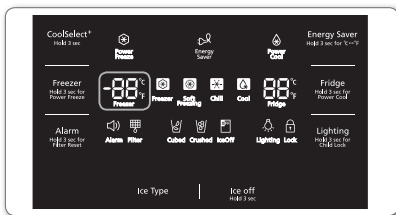

Temperatura recomendada (Congelador): -2 °F (-19 °C)

Congelador

La temperatura del congelador puede establecerse entre -8 °F y 5 °F (o entre -23 °C y -15 °C) para satisfacer sus necesidades particulares. Presione el botón Freezer (Congelador) varias veces hasta que aparezca la temperatura deseada en el visor. Cada vez que presione el botón, la temperatura cambiará 1 °F (o 1 °C).

Vea a continuación.

Fahrenheit: 0 °F → -1 °F → -2 °F → -3 °F → -4 °F → -5 °F → -6 °F → -7 °F → -8 °F → 5 °F → 4 °F → 3 °F → 2 °F → 1 °F → 0 °F.

Centígrados: -18 °C → -19 °C → -20 °C → -21 °C → -22 °C → -23 °C → -15 °C → -16 °C → -17 °C → -18 °C.



- El indicador de la temperatura del refrigerador o del congelador parpadeará cuando la temperatura del compartimento correspondiente aumente en exceso.

(El indicador de la temperatura del refrigerador o del congelador dejará de parpadear cuando la temperatura del refrigerador o del congelador vuelva a ser normal. Si el indicador de la temperatura sigue parpadeando después de varias horas, comuníquese con un centro de servicio técnico.)

Poder de congelación

La función Power Freeze (Poder de congelación) acelera considerablemente el compresor del congelador, haciendo que el congelador se enfríe rápidamente hasta la temperatura que haya seleccionado.

Este icono se iluminará cuando pulse el botón Freezer (Congelador) durante 3 segundos.

Power Freeze (Poder de congelación) es útil si necesita congelar rápidamente algún alimento, para hacer gran cantidad de hielo o para enfriar rápidamente el congelador si su temperatura ha aumentado (por ejemplo, si la puerta se dejó abierta).

Para desactivar la función Power Freeze manualmente, pulse el botón Freezer (Congelador) y reajuste la temperatura del congelador.

La función Power Freeze (Poder de congelación) se apaga automáticamente después de 50 horas para reducir el consumo de energía.

Cuando la función Power Freeze (Poder de congelación) se detiene, la temperatura del congelador se ajusta automáticamente en -19 °C. Vuelva a ajustar la temperatura si es necesario.

Cuando utiliza esta función, el consumo de energía del refrigerador aumenta.

Si necesita congelar gran cantidad de comida, active la función Power Freeze (Poder de congelación) como mínimo 20 horas antes.

CONTROL DE LA TEMPERATURA DEL REFRIGERADOR

La temperatura del refrigerador se puede configurar entre 34 °F y 44 °F (o entre 1 °C y 7 °C) para cumplir con sus necesidades particulares. Presione el botón Fridge (Refrigerador) varias veces hasta que aparezca la temperatura deseada en el visor. Cada vez que presione el botón, la temperatura cambiará 1 °F (o 1 °C).

Vea a continuación.

Fahrenheit: 37 °F → 36 °F → 35 °F → 34 °F → 44 °F → 43 °F → 42 °F → 41 °F → 40 °F → 39 °F → 38 °F → 37 °F.

Centígrados: 3 °C → 2 °C → 1 °C → 7 °C → 6 °C → 5 °C → 4 °C → 3 °C.

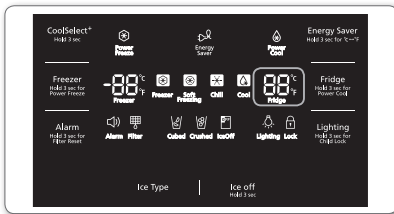

Temperatura recomendada (Refrigerador): 38 °F (3 °C)



- La temperatura del refrigerador, del congelador o de la zona Cool Select Pantry puede subir cuando se abren las puertas con frecuencia o si se coloca una gran cantidad de alimentos calientes en su interior.
- Esto puede hacer que el visor digital parpadee. Cuando las temperaturas del congelador y del refrigerador vuelvan al rango establecido, el visor dejará de parpadear.
- Si continúa parpadeando, deberá “restablecer” el Refrigerador. Intente desenchufar el electrodoméstico, espere aproximadamente 10 minutos y luego enchúfelo nuevamente.
- Si existe un error de comunicación entre el visor y el regulador principal, es posible que la luz del visor convertible parpadee. Si continúa parpadeando durante mucho tiempo, comuníquese con el Centro de servicio de Samsung Electronics.

USO DEL DISPENSADOR DE AGUA FRÍA

Presione el botón del tipo de hielo adecuado para seleccionar lo que desea.

Uso de la palanca de hielo (1)

Empuje la palanca del dispensador de hielo (1) levemente con el vaso. El hielo saldrá del dispensador.

Puede elegir el tipo de hielo presionando primero el botón para hielo en cubos o para hielo triturado.

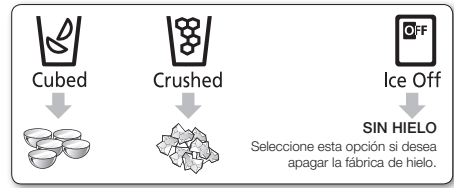

Uso de la palanca de agua (2)

Empuje suavemente la palanca del dispensador de agua (2) con el vaso. Saldrá agua del dispensador.



- Aunque empuje las palancas de agua y hielo simultáneamente, el dispensador activará solo la opción que se haya seleccionado o presionado en primer lugar.
- Espere 1 segundo antes de retirar el vaso después de llenarlo de agua para evitar derrames. No tire de la palanca del dispensador después de sacar hielo o agua. Vuelve automáticamente.

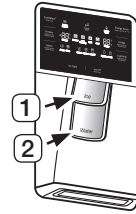

Uso simultáneo del dispensador de hielo y agua

Para obtener hielo y agua, empuje primero la palanca del hielo (1) para obtener hielo, luego mueva el vaso hacia abajo y empuje la palanca del dispensador de agua (2) para obtener agua.

MANTENIMIENTO DE LA CUBETA DE HIELO

- Para limpiar el cajón/la cubeta de hielo, utilice un detergente suave, enjuague y seque bien. No utilice limpiadores abrasivos ni solventes.
- El hielo se fabrica en cubos. Cuando selecciona "Crushed (Triturado)" la fábrica de hielo tritura los cubos para obtener hielo triturado.

- Cuando selecciona el modo Hielo en cubos después de utilizar el modo Hielo triturado, puede producirse una pequeña cantidad de hielo triturado residual.
- Los cubos de hielo generados por el proceso de fabricación de hielo rápido serán blancos, lo que indica que se han generado con normalidad.
- Si no sale hielo, extraiga la cubeta y pulse el botón Test (Probar) ubicado a la derecha de la fábrica de hielo. Vea la ilustración que aparece a continuación en la sección Fábrica de hielo.
- No presione el botón Test (Probar) continuamente si la charola está llena de hielo o agua. El agua se puede desbordar o el hielo puede atascar la cubeta.

FÁBRICA DE HIELO

- Para llenar la cubeta de hielo hasta su capacidad máxima después de la instalación, siga estos pasos:
 1. Deje que el refrigerador funcione y se enfríe durante 24 horas (o 1 día entero).
 - Si espera 24 horas, la fábrica de hielo enfriará correctamente.
 2. Vierta de 4 a 6 cubos de hielo en un vaso.
 3. Después de otras 8, y luego 16 horas, llene un vaso completo.
- Para probar la fábrica de hielo, presione el botón Test (Probar) en la fábrica de hielo. Escuchará el repique del refrigerador (talán, talán). Cuando escuche el sonido, suelte el botón Test (Probar).
- Se escuchará automáticamente un sonido que indica que la máquina de hielo está funcionando correctamente.

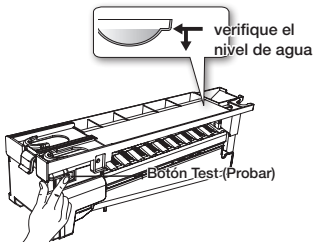

- Si quiere retirar los cubos de hielo sin usar la cubeta de hielo, apague la fábrica de hielo y retire la cubierta frontal de la fábrica de hielo. Retire los cubos de hielo. Tenga en cuenta que los cubos de hielo de la máquina de hielo pueden derramarse sobre el cajón.



- No ponga alimentos en la cubeta de hielo. Si almacena alimentos en la cubeta de hielo, estos pueden golpear la fábrica de hielo al abrir o cerrar la puerta y, de este modo, dañar la fábrica de hielo.



- Tenga en cuenta que los cubos de hielo de la cubeta pueden derramarse sobre el cajón al retirar la cubeta.

Si ocurre esto, retire los cubos de hielo derramados.



- En caso de corte de energía, los cubos de hielo pueden derretirse y luego congelarse en bloque cuando vuelve la energía y hacer que el dispensador deje de funcionar.

Para evitar que esto suceda, después de un corte de energía, extraiga la cubeta de hielo y deseche el hielo y el agua residuales.



- Si utiliza todo el hielo de una sola vez, repita los Pasos 2 y 3 de arriba.

Sin embargo, espere solamente 8 horas antes de extraer los primeros 4 a 6 cubos. Este procedimiento repondrá cubos de hielo y garantizará su máxima producción.

Uso de la función de Hielo desactivado

Cuando selecciona el modo Hielo desactivado, retire todos los cubos de hielo de la cubeta.

Si deja los cubos de hielo en la cubeta, es posible que se amontonen y sea difícil retirarlos.

Para retirar la cubeta con seguridad y evitar lesionarse, sujete la parte inferior de la cubeta con una mano y un lado de la cubeta con la otra mano. Luego levante la cubeta y jale hacia afuera.

Para volver a colocar la cubeta empújela en línea recta firmemente hacia atrás.



- Si la cubeta de hielo no está colocada firmemente, el hielo que contiene se puede derretir.

Si la cubeta no cabe, gire la hélice 90 grados (vea la ilustración siguiente a la derecha) e intente de nuevo.

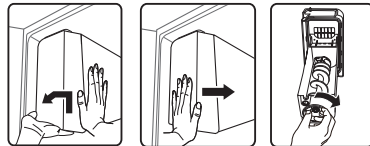

- El interior de la cubeta de hielo está muy frío durante el funcionamiento del refrigerador. No toque el interior de la cubeta de hielo.

- Utilice solamente la fábrica de hielo del refrigerador. Solo una persona adecuadamente calificada deberá instalar/conectar el suministro de agua al refrigerador. Conéctelo únicamente a un suministro de agua potable.
- Para que la fábrica de hielo funcione correctamente, se necesita una presión de agua de 20 - 125 psi.

DURANTE LAS VACACIONES...

Si viaja por vacaciones o negocios y no utilizará los dispensadores de agua o hielo por un período prolongado:

- Cierre la llave de paso. Si no lo hace, pueden producirse fugas de agua.
- Retire todos los alimentos.
- Desenchufe el refrigerador.
- Retire el exceso de humedad del interior del refrigerador y deje las puertas abiertas. Si no lo hace, pueden aparecer olores y moho.

RECOMENDACIONES ACERCA DE LA FÁBRICA DE HIELO

No coloque los dedos, las manos, ni cualquier otro objeto inapropiado en el recipiente o en la cubeta de la fábrica de hielo.

- Puede lesionarse o dañar el refrigerador. Nunca coloque los dedos ni objetos en la abertura del dispensador.

- Puede lesionarse.

No intente desarmar la fábrica de hielo.

No limpie ni pulverice la cubeta de hielo con agua mientras está dentro del refrigerador.

Retírela para limpiarla.



- Cuando inserte la charola de la fábrica de hielo de hielo, asegúrese de que esté bien centrada.

De lo contrario, se podría trabar.

El fenómeno de turbidez del agua





- El agua que ingresa al refrigerador circula a través de un filtro principal para agua alcalina. En el proceso de filtrado, la presión del agua que sale del filtro aumenta, y el agua se satura con oxígeno y nitrógeno. Cuando esta agua se pone en contacto con el aire, la presión desciende rápidamente y el oxígeno y el nitrógeno se sobresaturan y generan burbujas de gas. Temporalmente, el agua puede tener una apariencia turbia debido a estas burbujas de oxígeno. Después de unos segundos, el agua será incolora.

PIEZAS Y FUNCIONES

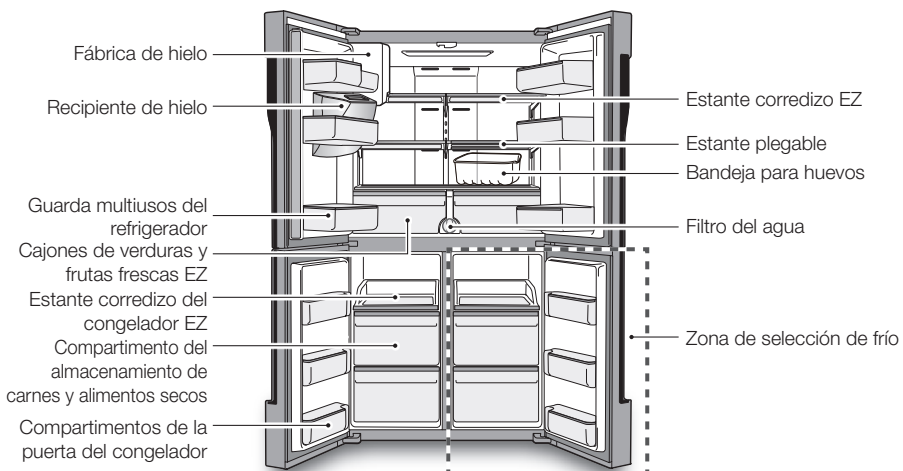
Utilice esta página para familiarizarse con las piezas y las funciones del Refrigerador.



 Para obtener el mejor ahorro de energía, deje todos los estantes, cajones y cestas en su posición original como se muestra en la ilustración de la página anterior.

 Al cerrar la puerta, asegúrese de que la sección de la bisagra vertical se encuentre en la posición correcta para impedir que raye la otra puerta.

Si la sección de la bisagra vertical está invertida, colóquela en la posición correcta y cierre la puerta.

Algunas veces puede aparecer humedad en esta sección.

La manija de la puerta puede aflojarse con el tiempo. Si esto sucede, ajuste los tornillos que se encuentran dentro de la puerta.

Si la cierra con mucha fuerza, la otra puerta puede abrirse.

 Cuando se abre la puerta, el disyuntor apaga automáticamente el motor sinfín de la fábrica de hielo por razones de seguridad.

 Si la lámpara de LED interior o exterior se ha apagado, comuníquese con los agentes de servicio técnico de Samsung.

COMPARTIMENTO MULTIUSOS DE LA PUERTA DEL REFRIGERADOR

El separador extraíble facilita el almacenamiento de los alimentos.

Los alimentos se pueden guardar según el tipo.

- Ponga el separador en su lugar cuando guarde juntas botellas pequeñas de condimentos y latas de bebidas.
- Retire el separador para guardar envases de cartón de leche o bebidas.

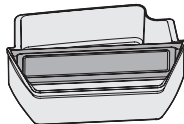

REMOCIÓN DE LOS ACCESORIOS DEL REFRIGERADOR

1. Compartimentos de las puertas

Para retirarlos: simplemente levante el compartimento y jale hacia afuera.

Para volver a colocarlos: deslícelos por encima de la ubicación deseada y empuje hacia abajo hasta que se traben.

 **PRECAUCIÓN** Pueden ocasionarse lesiones si los compartimentos de las puertas no están bien ajustados. No permita que los niños jueguen con los compartimentos. Sus esquinas filosas pueden causar lesiones.

 No ajuste un compartimento lleno de alimentos. Primero retírelos.

Método para retirar el polvo: retire la guarda y limpie con agua.

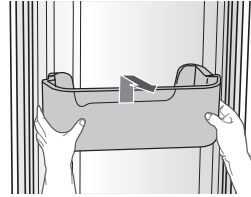

2. Estantes de vidrio templado

Para retirarlos - Incline el frente del estante hacia arriba en la dirección que se muestra en el gráfico (1) y levántelo en forma vertical (2). Extraiga el estante.

Para volver a colocarlos: incline el frente del estante hacia arriba y deslice los ganchos del estante dentro de las ranuras a la altura deseada. Luego baje el frente del estante de manera tal que los ganchos caigan dentro de las ranuras.

 **PRECAUCIÓN** Los estantes de vidrio templado son pesados. Tenga mucho cuidado cuando los retire.

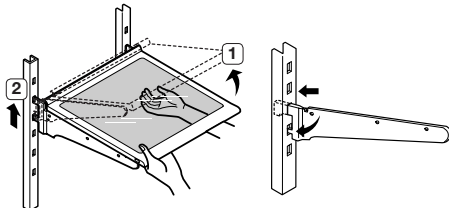

3. Cajones de vegetales y frutas (Zona fresca EZ)

Sujetando el cajón con una mano, levántelo un poco mientras tira hacia adelante y retírelo del refrigerador.

 Retire los compartimentos de la puerta antes de retirar el cajón para evitar daños a los compartimentos.

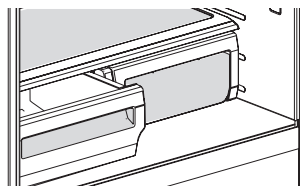

LIMPIEZA DEL REFRIGERADOR



ADVERTENCIA

No limpie el refrigerador con benceno, solvente, Clorox o detergente para automóviles. Pueden dañar la superficie del refrigerador y provocar un incendio.

No pulverice el refrigerador con agua mientras está enchufado, ya que puede provocar una descarga eléctrica.

Para limpiar el refrigerador, siga estos pasos:

1. Desconecte el cable de alimentación del refrigerador.
2. Humedezca ligeramente un paño suave limpio o una toalla de papel con agua.



No use ningún tipo de detergente ya que podría decolorar o dañar el refrigerador.

3. Seque el interior y el exterior del refrigerador hasta que esté limpio y seco.
4. Vuelva a conectar el cable de alimentación del refrigerador.

CAMBIO DE LAS LÁMPARAS INTERIORES

Lámpara LED del congelador/refrigerador

- Si la cubierta de la lámpara de LED está sucia, no iluminará lo suficiente. Limpie la superficie de la cubierta con un paño limpio y seco.



PRECAUCIÓN

- No desarme ni reemplace la luz tipo LED por su cuenta. Para cambiar las LED, comuníquese con el Centro de servicio de Samsung o con su distribuidor Samsung autorizado.



Si intenta reemplazar las lámparas LED por su cuenta, corre el riesgo de sufrir una descarga eléctrica o lastimarse gravemente.

solución de problemas

PROBLEMA	SOLUCIÓN
El refrigerador no funciona para nada o no enfría lo suficiente.	<ul style="list-style-type: none"> • Verifique que el enchufe esté correctamente conectado. • Verifique si la temperatura en el visor digital es más alta que la temperatura interna del refrigerador o congelador. En ese caso, ajuste el congelador o el refrigerador a una temperatura inferior. • ¿El refrigerador está ubicado bajo la luz solar directa o cerca de una fuente de calor? • ¿La parte posterior del refrigerador está demasiado cerca de una pared, lo que evita una ventilación adecuada?
La comida en el refrigerador está congelada.	<ul style="list-style-type: none"> • Verifique si la temperatura en el visor digital está demasiado baja. • Intente poner el refrigerador en una temperatura más alta. • ¿La temperatura de la habitación es demasiado baja? Ponga el refrigerador a una temperatura más alta. • ¿Colocó el alimento con jugo en el sector más frío del refrigerador? Coloque esos alimentos en otros estantes del refrigerador en lugar de guardarlos en las áreas o compartimentos más fríos.
Escucha ruidos o sonidos fuera de lo normal.	<ul style="list-style-type: none"> • Verifique que el refrigerador esté nivelado y estable. • ¿La parte posterior del refrigerador está demasiado cerca de una pared, lo que evita una ventilación adecuada? • Trate de separar el refrigerador al menos 2 pulgadas de la pared. • ¿Cayó algo detrás o debajo del refrigerador? • Se oye un "tic" proveniente del interior del refrigerador. Es normal y ocurre porque diversos accesorios se contraen o expanden como respuesta a los cambios de temperatura del interior del refrigerador. • Es normal que se escuche como si algo golpeará algún elemento dentro del refrigerador. El ruido se debe al compresor que funciona a alta capacidad.
El área de cierre de la puerta del gabinete del refrigerador está caliente y se está generando condensación.	<ul style="list-style-type: none"> • Es normal que se genere algo de calor, ya que los anticondensadores están instalados en la sección de la bisagra vertical del refrigerador para impedir la condensación. • ¿Está la puerta del refrigerador entreabierta? Puede producirse condensación cuando deja la puerta abierta por mucho tiempo.
La fábrica de hielo no funciona.	<ul style="list-style-type: none"> • ¿Esperó 12 horas después de haber instalado la tubería de suministro de agua antes de hacer hielo? • ¿Está conectado el suministro de agua y abierta la válvula de cierre? • ¿Detuvo manualmente la función para hacer hielo? • ¿Está demasiado alta la temperatura del congelador? Baje la temperatura del congelador.
Puede que se oiga un burbujeo de agua dentro del refrigerador.	<ul style="list-style-type: none"> • Esto es normal. Las burbujas pertenecen al refrigerante que circula a través del refrigerador.
Hay mal olor en el refrigerador.	<ul style="list-style-type: none"> • Verifique si hay alimentos descompuestos. • Los alimentos con olores fuertes (por ejemplo, pescado) se deberían tapar muy bien. • Limpie su congelador periódicamente y deseche los alimentos descompuestos o que podrían estar en mal estado.
Se forma escarcha en las paredes del congelador.	<ul style="list-style-type: none"> • ¿Está bloqueada la ventilación de aire? Quite cualquier obstrucción de modo que el aire pueda circular libremente. • Deje suficiente espacio entre los alimentos guardados para la correcta circulación del aire. • ¿El cajón del congelador está correctamente cerrado?
El dispensador de agua no funciona.	<ul style="list-style-type: none"> • ¿Está conectado el suministro de agua y abierta la válvula de cierre? • ¿Está la tubería de suministro de agua aplastada o enroscada? • Asegúrese de que la tubería esté libre y sin obstrucciones. • ¿Está congelado el tanque de agua porque la temperatura del refrigerador está demasiado baja? Seleccione una temperatura más alta en el visor digital.
El sistema de cierre automático no funciona con la puerta del congelador.	<ul style="list-style-type: none"> • ¿Están desequilibradas las partes derecha e izquierda de la puerta? • Abra y cierre suavemente la puerta 1~2 veces. Luego de hacerlo, en general, el sistema de cierre automático funciona correctamente. • Abra la puerta suavemente para evitar desequilibrar la parte derecha y la parte izquierda de la puerta.
Se forma condensación o gotas de agua en ambos lados de la parte central de la puerta del refrigerador.	<ul style="list-style-type: none"> • La condensación o las gotas de agua pueden formarse si la humedad es demasiado elevada mientras el refrigerador está en funcionamiento. • Si hay condensación o gotas de agua en ambos lados de la parte central de la puerta del refrigerador, apague el modo Ahorro de energía después de retirarlas.

garantía(USA)

GARANTÍA DEL REFRIGERADOR SAMSUNG

GARANTÍA LIMITADA PARA EL COMPRADOR ORIGINAL

Este producto de marca Samsung, suministrado y distribuido por Samsung Electronics America, Inc. (Samsung) y entregado nuevo, en su caja de fábrica al comprador original, está garantizado por Samsung ante defectos de fabricación relacionados con los materiales y la mano de obra durante un período de garantía limitado a:

Un (1) año para las piezas y la mano de obra del refrigerador

Cinco (5) años para las piezas y la mano de obra exclusivamente del sistema hermético de refrigeración*

Diez (10) años para las piezas y cinco (5) años para la mano de obra para el compresor Inverter digital

(*Compresor, evaporador, condensador, deshumidificador, tuberías de conexión)

Esta garantía limitada entra en vigencia en la fecha original de compra y sólo es válida para productos adquiridos y utilizados en los Estados Unidos. Para recibir el servicio técnico bajo garantía, el comprador debe comunicarse con Samsung para determinar la naturaleza del problema y proceder a repararlo. El servicio de garantía sólo puede realizarse a través de un Centro de Servicio autorizado Samsung. Debe presentarse la factura original de venta bajo solicitud de Samsung o del Centro de Servicio autorizado Samsung como prueba de compra.

Samsung reparará o reemplazará cualquier pieza considerada defectuosa, a nuestra entera discreción y sin cargo, según lo estipulado en este documento, por piezas nuevas o reparadas durante el período de garantía limitada especificado anteriormente. Todas las piezas y productos reemplazados son de propiedad de Samsung y deben devolverse a Samsung. Las piezas y los productos de repuesto quedarán bajo el período restante de garantía original, o noventa (90) días, el que sea más extenso.

La prestación de servicios en el hogar se realizará durante el período de garantía de la mano de obra, sujeto a disponibilidad dentro de los Estados Unidos. La prestación de servicios en el hogar no está disponible en todas las zonas. Para recibir la prestación de servicio en el hogar, el producto debe estar despejado y ser accesible al nivel del piso para el personal de servicio técnico. Si durante la prestación de servicios en el hogar, no pudiera llevarse a cabo la reparación, podría ser necesario realizar el traslado, reparación y posterior devolución del producto. Si la prestación de servicios en el hogar no está disponible, Samsung podría escoger, a nuestra entera discreción, proporcionar transporte a nuestra elección hasta y desde el Centro de Servicio autorizado Samsung. De lo contrario, el transporte hasta y desde el Centro de Servicio autorizado Samsung estará a cargo del comprador.

Esta garantía limitada cubre defectos de fabricación en materiales y mano de obra bajo condiciones de uso normal, no comercial, del producto y no se aplicará en los siguientes casos, incluidos, aunque no limitados a: daños ocasionados durante el transporte; entrega e instalación; aplicaciones y usos para los que el producto no fue diseñado; producto o números de serie alterados; daños externos o del acabado exterior; accidentes, mal uso, negligencia, incendio, agua, rayos u otros fenómenos naturales; uso de productos, equipamiento, sistemas, servicios públicos, servicios generales, piezas, suministros, accesorios, aplicaciones, instalaciones, reparaciones, tuberías externas y fugas, cableado externo, disyuntores, fusibles o conectores no suministrados ni autorizados por Samsung o que dañen este producto u ocasionen problemas de servicio; voltaje incorrecto, fluctuaciones y sobrevoltaje del suministro eléctrico; adaptaciones y fallas por parte del cliente en el cumplimiento de las instrucciones de funcionamiento, limpieza, mantenimiento y cuidado del medio ambiente que se incluyen y establecen en el manual de instrucciones; pérdida de alimentos por descomposición; consumibles incluyendo filtros y focos de iluminación.

NO EXISTEN OTRAS GARANTÍAS EXPLÍCITAS APARTE DE LAS MENCIONADAS Y DESCRITAS ANTERIORMENTE, ASÍ COMO TAMPOCO EXISTEN OTRAS GARANTÍAS EXPLÍCITAS O IMPLÍCITAS, INCLUYENDO SIN LIMITACIÓN A TODAS LAS GARANTÍAS IMPLÍCITAS DE COMERCIABILIDAD O IDONEIDAD PARA UN FIN CONCRETO Y QUE SEAN PERTINENTES TRAS LOS PERÍODOS DE GARANTÍA EXPLÍCITA INDICADOS CON ANTERIORIDAD, Y NINGUNA GARANTÍA EXPLÍCITA U OFRECIDA POR PERSONAS, FIRMAS O EMPRESAS EN RELACIÓN A ESTE PRODUCTO SERÁN LEGALMENTE VINCULANTES PARA SAMSUNG. SAMSUNG NO SERÁ LEGALMENTE RESPONSABLE DE LA PÉRDIDA DE INGRESOS O BENEFICIOS, LA FALTA DE AHORROS U OTROS BENEFICIOS, O DE NINGÚN OTRO DAÑO RESULTANTE ESPECIAL, ACCIDENTAL O INDIRECTO OCASIONADO POR EL USO, ABUSO O INCAPACIDAD DE USO DE ESTE PRODUCTO, INDEPENDIEMENTE DE LA TEORÍA LEGAL SOBRE LA QUE SE BASE EL RECLAMO, INCLUSO SI SAMSUNG HA SIDO ADVERTIDO DE LA POSIBILIDAD DE TALES DAÑOS. ASIMISMO,

CUALQUIER TIPO DE INDEMNIZACIÓN EXIGIDA A SAMSUNG NO SUPERARÁ EL PRECIO DE COMPRA DEL PRODUCTO VENDIDO POR SAMSUNG Y QUE HAYA OCASIONADO EL SUPUESTO DAÑO. SIN LIMITAR LO INDICADO ANTERIORMENTE, EL COMPRADOR ASUME TODO EL RIESGO Y RESPONSABILIDAD DE CUALQUIER PÉRDIDA, DAÑO O LESIÓN AL SÍ MISMO O A SU PROPIEDAD, ASÍ COMO A TERCEROS Y A SU PROPIEDAD, OCASIONADOS POR EL USO, ABUSO O INCAPACIDAD DE USO DE ESTE PRODUCTO VENDIDO POR SAMSUNG QUE NO HAYAN SIDO CAUSADOS DIRECTAMENTE POR NEGLIGENCIA DE SAMSUNG. ESTA GARANTÍA LIMITADA NO SERÁ VÁLIDA PARA PERSONAS AJENAS AL COMPRADOR ORIGINAL DE ESTE PRODCUTO, ADEMÁS ES INTRANSFERIBLE Y CONSTITUYE SU RECURSO EXCLUSIVO.

Ciertos estados no permiten limitaciones en cuanto a la vigencia de una garantía implícita o la exclusión o limitación de daños accidentales o indirectos, de tal forma que las limitaciones o excepciones mencionadas tal vez no se apliquen a usted en particular. Esta garantía

le otorga derechos legales específicos, e incluso puede otorgarle otros derechos que varían de un estado a otro.

Para obtener el servicio de garantía, pónganse en contacto con Samsung en el:

CENTRO DE ASISTENCIA AL CLIENTE DE SAMSUNG

Samsung Electronics America, Inc. 85 Challenger Road Ridgefield Park, NJ 07660

1-800-SAMSUNG (1-800-726-7864) y www.samsung.com



Contacte con SAMSUNG WORLD WIDE

Si tiene alguna pregunta o comentario acerca de productos Samsung, por favor contacte con el servicio de atención al cliente de SAMSUNG.

PAÍS	LLAME AL	O VISÍTENOS EN LÍNEA EN	ESCRIBA A
ÉTATS-UNIS	1-800-SAMSUNG (726-7864)	www.samsung.com/us/support	Samsung Electronics America, Inc. 85 Challenger Road Ridgefield Park, NJ 07660
CANADA	1-800-SAMSUNG (726-7864)	www.samsung.com/ca/support (English) www.samsung.com/ca_fr/support (French)	Samsung Electronics Canada Inc. 2050 Derry Road West, Mississauga, Ontario L5N 0B9 Canada



DA68-02918A-05