



# Refrigerator user manual

Planet  
First

100 %  
Recycled Paper

This manual is made with 100 % recycled paper.

imagine the possibilities

Thank you for purchasing this Samsung product.



Free Standing Appliance



# Contents

<b>SAFETY INFORMATION</b> .....	<b>2</b>
<b>SETTING UP YOUR FRENCH DOOR REFRIGERATOR</b> .....	<b>11</b>
<b>OPERATING YOUR FRENCH DOOR REFRIGERATOR</b> .....	<b>23</b>
<b>TROUBLESHOOTING</b> .....	<b>50</b>

# Safety information

## SAFETY INFORMATION

Before using your new Samsung French Door Refrigerator, please read this manual thoroughly to ensure that you know how to operate the features and functions that your new appliance offers safely and efficiently.

This appliance is not intended for use by persons (including children) with reduced physical, sensory, or mental capabilities, or those who lack experience and knowledge, unless they have been given supervision or instruction concerning the use of the appliance by a person responsible for their safety.

Because the following instructions cover various models, the characteristics of your refrigerator may differ slightly from the refrigerator described in this manual.

If you have any question, contact us at 1-800-SAMSUNG or find help and information online at [www.samsung.com](http://www.samsung.com).









## Important safety symbols and precautions:

### **WARNING**

Hazards or unsafe practices that may result in severe personal injury or death.

### **CAUTION**

Hazards or unsafe practices that may result in minor personal injury or property damage.

	Do NOT attempt.
	Do NOT disassemble.
	Do NOT touch.
	Follow directions carefully.
	Unplug the power plug from the wall socket.
	Make sure the refrigerator is grounded to prevent electric shock.
	Call the contact center for help.
	Note.

**These warning symbols are here to prevent injury to you and others. Please follow them carefully. After reading this section, keep it in a safe place for future reference.**

## **WARNING**

### **CRITICAL INSTALLATION WARNINGS**



- Do not install the refrigerator in a damp location or place where it may come in contact with water.
- Deteriorated insulation on electrical parts may cause an electric shock or fire.
- Do not place this refrigerator in direct sunlight or expose it to the heat from stoves, room heaters, or other appliances.
- Do not plug several appliances into the same multiple power strip.  
The refrigerator should always be plugged into its own individual electrical outlet which has a voltage rating that matches the voltage listed on the refrigerator's rating plate.
- This provides the best performance and also prevents overloading of house wiring circuits, which could cause a fire hazard from overheated wires.
- If the wall socket is loose, do not insert the power plug.
- There is a risk of electric shock or fire.
- Do not use a power cord that has cracks or abrasion damage along its length or at either end.
- Do not bend the power cord excessively or place heavy objects on it.
- Do not twist or tie the power cord.
- Do not hook the power cord over a metal object, place a heavy object on the power cord, insert the power cord between objects, or push the power cord into the space behind the appliance.
- When moving the refrigerator, be careful not to roll over or damage the power cord.
- This may result in an electric shock or fire.
- Never unplug your refrigerator by pulling on the power cord.  
Always grip the plug firmly and pull straight out from the outlet.
- Damage to the cord may cause a short-circuit, fire, and/or electric shock.

- Do not use aerosols near the refrigerator.
- Using aerosols near the refrigerator may cause an explosion or fire.
- Do not install this appliance near a heater or inflammable material.
- Do not install this appliance in a humid, oily, or dusty location, or in a location exposed to direct sunlight or water (rain, etc.).
- Do not install this appliance in a location where gas may leak.
- This may result in an electric shock or fire.



- This refrigerator must be properly located and installed in accordance with the instructions in this manual before you use it.
- Connect the power plug in the proper position with the cord hanging down.
- If you connect the power plug upside down, the wire can get cut off and cause a fire or electric shock.
- When moving the refrigerator, be careful not to roll over or damage the power cord.
- This constitutes a fire hazard.
- Make sure that the power plug is not crushed or damaged by the back of the refrigerator.
- Keep the packing materials out of reach of children.
- There is a risk of death from suffocation if a child puts the packing materials on his or her head.
- The appliance must be positioned so that the plug is accessible after installation.
- Failing to do so may result in an electric shock or fire due to electric leakage.
- You need to remove all the protective plastic film before you initially plug the product in.
- Children should be supervised to ensure that they do not play with the fastener.
- There is a risk of death from suffocation if a child swallows the fastener.  
Pay special attention to children because it can be dangerous.  
Keep the fastener out of reach of children.



- The refrigerator must be safely grounded.
- Always make sure that you have grounded the refrigerator before attempting to investigate or repair any part of the appliance.  
Power leakages can cause severe electric shock.

- Never use gas pipes, telephone lines, or other potential lightning attractors as an electrical ground.
- Improper use of the grounding plug can result in a risk of electric shock.  
If it is necessary to use an extension cord, use only a 3-wire extension cord that has a 3-blade grounding plug and a 3-slot receptacle that will accept the plug on the appliance.  
The marked rating of the extension cord should be AC 115-120 V, 10 A, or more.  
If a grounding adapter is used, make sure the receptacle box is fully grounded.
- Plug the power plug into the wall socket firmly. Do not use a damaged power plug, damaged power cord, or loose wall socket.
- This may result in an electric shock or fire.



- If the power cord is damaged, have it replaced immediately by the manufacturer or one of its service agents.

## CAUTION

### INSTALLATION CAUTIONS



- Allow sufficient space around the refrigerator and install it on a flat surface.
- If your refrigerator is not level, cooling efficiency and durability can be declined.
- Keep the ventilation space in the appliance enclosure or mounting structure clear of obstructions.
- Allow the appliance to stand for 2 hours before loading foods after installation and turning on.
- We strongly recommend you have a qualified technician or service company install the refrigerator.
- Failing to do so may result in an electric shock, fire, explosion, problems with the product, or injury.

## WARNING

### CRITICAL USAGE WARNINGS



- Do not insert the power plug into a wall socket with wet hands.
- Do not store articles on the top of the appliance.
- When you open or close the door, the articles may fall and cause personal injury and/or material damage.
- Do not insert hands, feet or metal objects (such as knives, etc.) into the bottom or the back of the refrigerator.
- This may result in an electric shock or injury.
- Any sharp edges may cause a personal injury
- Do not put a container filled with water on the refrigerator.
- If spilled, there is a risk of fire or electric shock.
- Children should be supervised to ensure that they do not play with the appliance.
- Keep fingers out of "pinch point" areas.  
Clearances between the doors and cabinet are necessarily small. Be careful when you open the doors if children are in the area.
- Do not let children hang on the door or door bins.  
A serious injury may occur.
- Do not let children go inside the refrigerator.  
They could become trapped.
- Do not insert your hands into the bottom area under the appliance.
- Any sharp edges may cause personal injury.
- Do not let children step on a drawer.
- The drawer may break and cause them to slip.
- Do not overfill the refrigerator with food.
- When you open the door, an item may fall out and cause personal injury or material damage.
- Do not touch the inside walls of the freezer or products stored in the freezer with wet hands.
- This may cause frostbite.
- Never put fingers or other objects into the water dispenser hole, ice chute, or ice maker bucket.
- It may cause personal injury or material damage.
- Do not use or place any substances sensitive to temperature such as inflammable sprays, inflammable objects, dry ice, medicine, or chemicals near or inside of the refrigerator.
- Do not keep volatile or inflammable objects or substances (benzene, thinner, propane gas, alcohol, ether, LP gas, and other such products) in the refrigerator.

- This refrigerator is for storing food only.
  - This may result in fire or explosion.
  - Do not store pharmaceutical products, scientific materials, or temperature sensitive products in the refrigerator.
  - Products that require strict temperature controls must not be stored in the refrigerator.
  - Do not place or use an electrical appliance inside the refrigerator, unless it is of a type recommended by the manufacturer.
  - Do not stand on top of the appliance or place objects (such as laundry, lighted candles, lighted cigarettes, dishes, chemicals, metal objects, etc.) on the appliance.  
This may result in an electric shock, fire, problems with the product, or injury.  
Do not put a container filled with water on the appliance.
  - If spilled, there is a risk of fire or electric shock.
  - Do not use mechanical devices or any other means to accelerate the defrosting process, other than those recommended by the manufacturer.
  - Do not damage the refrigerant circuit.
  - Do not spray volatile material such as insecticide onto the surface of the appliance.
  - As well as being harmful to humans, it may also result in an electric shock, fire, or problems with the product.
  - Never stare directly at the UV LED lamp for long periods of time.
  - This may result in eye strain due to the ultraviolet rays.
- 
- Do not let children hang on the door.  
A serious injury may occur.
  - Do not let children go inside the refrigerator.  
They could become trapped.
  - Bottles should be stored tightly together so that they do not fall out.
  - This product is intended only for the storage of food in a domestic environment.
  - If a gas leak is detected, avoid any naked flames or potential sources of ignition, and air the room in which the appliance is standing for several minutes.
  - Do not touch the appliance or power cord.
  - Do not use a ventilating fan.
  - A spark may result in explosion or fire.
  - Use only the LED Lamps provided by the manufacturer or its service agents.
- 
- 
    - If the refrigerator emits a burning smell or smoke, unplug the refrigerator immediately and contact your Samsung Electronics service center.
  - If you experience difficulty changing a non-LED light, contact a Samsung service center.
  - If the product is equipped with LED Lamps, do not disassemble the Lamp Covers and LED Lamps yourself.
  - Please contact your service agents.
  - If dust or water enters the refrigerator, unplug the refrigerator and contact your Samsung Electronics service center.
  - There is a risk of fire.



- Do not attempt to repair, disassemble, or modify the appliance yourself.
- Do not use any fuse (such as cooper, steel wire, etc.) other than a standard fuse.
- If your appliance needs to be repaired or reinstalled, contact your nearest service center.
- Failing to do so may result in an electric shock, fire, problems with the product, or injury.
- If the interior or exterior LED lamp has gone out, please contact your nearest service center.



- Children should be supervised to ensure that they do not play with the appliance.
- Keep fingers out of "pinch point" areas.  
Clearances between the doors and cabinet are necessarily small.  
Be careful when you open the doors if children are in the area.

## CAUTION

### USAGE CAUTIONS



- Do not re-freeze frozen foods that have thawed completely.  
Do not place carbonated or fizzy drinks in the freezer compartment.  
Do not put bottles or glass containers in the freezer.
- When the contents freeze, the glass may break and cause personal injury.
- Use only the ice maker provided with the refrigerator.
- Have the refrigerator's water supply connected only to a potable water supply.  
To operate the ice maker properly, water pressure of 20 ~ 125 psi (138 ~ 862 kPa) is required.  
If you will be away from home for a long period of time (on vacation, for example) and won't be using the water or ice dispensers, close the water valve.
- Otherwise, water leakage may occur.
- If you won't be using the refrigerator for a very long period of time, (3 weeks or more) empty the refrigerator including ice bucket, unplug it, close the water valve, wipe excess moisture from the inside walls, and leave the doors open to prevent odors and mold.



- Service Warranty and Modification.
  - Any changes or modifications performed by a 3rd party on this finished appliance are not covered under Samsung warranty service, nor is Samsung responsible for safety issues that result from 3rd party modifications.
- Do not block the air vents inside the refrigerator.
- If the air vents are blocked, especially with a plastic bag, the refrigerator can be over cooled.  
If this cooling period lasts too long, the water filter may break and cause water leakage.
- If the refrigerator is disconnected from the power supply, you should wait for at least five minutes before plugging it back in.
- If you have a long vacation planned or do not intend to use the refrigerator for a long period of time, (3 weeks or more) empty the refrigerator including ice bucket, pull out the power plug, close the water valve, wipe excess moisture from the inside walls, and leave the doors open to prevent odors and mold.

- To get the best performance from the product:
  - Do not place food too close to the vents at the rear of the appliance as it can obstruct free air circulation in the refrigerator compartment.
  - Wrap food up properly or place it in airtight containers before putting it into the refrigerator.
  - Do not place glass bottles or carbonated beverages into the freezer.  
They can freeze and break. Broken beverage containers can cause injury.
  - Please observe maximum storage times and expiration dates of frozen goods.
  - There is no need to disconnect the refrigerator from the power supply if you will be away for less than three weeks.  
However, if you will be away for more than three weeks, remove all the food and ice in the ice bucket, unplug the refrigerator, close the water valve, wipe excess moisture from the inside walls, and leave the doors open to prevent odors and mold.
- Fill the water tank and ice cube trays with potable water only (tap water, mineral water, or purified water).
- Do not fill the tank with tea or a Sports drink.  
This may damage the refrigerator.
- Do not strike or apply excessive force to any glass surface.
- Broken glass may result in a personal injury and/or property damage.





- If the product is flooded, make sure to contact your nearest service center.
- There is a risk of electric shock or fire.

## CAUTION

### CLEANING CAUTIONS

-  • Do not spray water directly on the inside or outside the refrigerator.
- There is a risk of fire or electric shock.
- Do not use a hair dryer to dry the inside of the refrigerator.
- Do not place a lighted candle in the refrigerator to remove bad odors.
- This may result in an electric shock or fire.

-  • Use a clean, dry cloth to remove any foreign matter or dust from the power plug blades. Do not use a wet or damp cloth when cleaning the plug.
- Otherwise, there is a risk of fire or electric shock.

-  • Before cleaning or performing maintenance, unplug the appliance from the wall socket.
- Failing to do so may result in an electric shock or fire.

## WARNING

- This product contains chemicals known to the State of California to cause cancer and reproductive toxicity.

## WARNING

### CRITICAL DISPOSAL WARNINGS

-  • **DANGER** : Risk of child entrapment. Before you throw away your old refrigerator or freezer:
  - Take off the doors and door latch.
  - Leave the shelves in place so that children cannot easily climb inside.
  - Children trapped inside a refrigerator can hurt themselves or suffocate to death.
- Please dispose of the packaging material from this product in an environmentally friendly manner.
- Ensure that none of the pipes on the back of the appliance are damaged prior to disposal.
- R-600a or R-134a is used as a refrigerant. Check the compressor label on the rear of the appliance or the rating label inside the fridge to see which refrigerant is used for your refrigerator.  
If this product contains flammable gas (Refrigerant R-600a), contact your local authority in regard to safe disposal of this product.
- When disposing of this refrigerator, remove the door/door seals and door latch so that small children or animals cannot become trapped inside.  
Children should be supervised to ensure that they do not play with the appliance.  
If trapped inside, the child may get hurt or suffocate to death.
- Cyclopentane is used in the insulation. The gases in the insulation material require a special disposal procedure. Please contact your local authorities in regard to the environmentally safe disposal of this product.
- Keep all packaging materials well out of the reach of children, as packaging materials can be dangerous to children.
- If a child places a bag over his or her head, the child could suffocate.



## ADDITIONAL TIPS FOR PROPER USAGE

- In the event of a power failure, call the local office of your Electricity Company and ask how long it is going to last.
- Most power failures that are corrected in an hour or two will not affect your refrigerator temperatures. However, you should minimize the number of door openings while the power is off.
- Should the power failure last more than 24 hours, remove and discard all frozen food.
- The appliance might not operate consistently (frozen contents can thaw or temperatures can become too warm in the frozen food compartment) when sited for an extended period of time in a location where ambient air temperatures are constantly below the temperatures for which the appliance is designed.
- In case of particular foods, keeping it under refrigeration can have a bad effect on preservation due to its properties.
- Your appliance is frost free, which means there is no need to manually defrost your appliance. This will be carried out automatically.
- Temperature rise during defrosting complies with ISO requirements.  
But If you want to prevent an undue rise in the temperature of frozen food while the appliance defrosts, wrap the frozen food in several layers of newspaper.
- Do not re-freeze frozen foods that have thawed completely.

## Saving Energy Tips

- Install the appliance in a cool, dry room with adequate ventilation.  
Ensure that it is not exposed to direct sunlight and never put it near a direct source of heat (a radiator, for example).
- Not to block any vents and grilles is recommended for energy efficiency.
- Allow warm food to cool down before placing it in the appliance.
- Put frozen food in the refrigerator to thaw.  
You can then use the low temperatures of the frozen products to cool food in the refrigerator.
- Do not keep the door of the appliance open for too long when putting food in or taking food out.  
The shorter the time the door is open, the less frost build-up you'll have in the freezer.
- It is recommended to install the refrigerator with clearance to the back and sides. This will help reduce power consumption and keep your energy bills lower.



## 1. Regulatory Notice

### 1.1 FCC Notice



#### **FCC CAUTION:**

Any changes or modifications not expressly approved by the party responsible for compliance could void the user's authority to operate the equipment.

Contains Transmitter Module FCC ID: A3LSWL-B70F

This device complies with Part 15 of FCC Rules. Operation is Subject to the following two conditions:

- (1) This device may not cause harmful interference, and
- (2) This device must accept any interference received including interference that cause undesired operation.

For products available in the US and Canadian markets, only channels 1~11 are available.  
You cannot select other channels.

#### **FCC STATEMENT:**

This equipment has been tested and found to comply within the limits for a Class B digital device, pursuant to part 15 of the FCC Rules. These limits are designed to provide reasonable protection against harmful interference in a residential installation.

This equipment generates, uses, and can radiate radio frequency energy and, if not installed and used in accordance with the instructions, may cause harmful interference to radio communications. However, there is no guarantee that interference will not occur in a particular installation. If this equipment does cause harmful interference to radio or television reception, which can be determined by turning the equipment off and on, the user is encouraged to try to correct the interference by one or more of the following measures:

- Reorient or relocate the receiving antenna
- Increase the separation between the equipment and receiver
- Connect the equipment to an outlet that is on a different circuit than the receiver.
- Consult the dealer or an experienced radio/TV technician for help.

#### **FCC RADIATION EXPOSURE STATEMENT:**

This equipment complies with FCC radiation exposure limits set forth for an uncontrolled environment. This equipment should be installed and operated so there is at least 8 inches (20 cm) between the radiator and your body. This device and its antennas must not be co-located or operated in conjunction with any other antenna or transmitter except in accordance with FCC multi-transmitter product procedures.

**SAVE THESE INSTRUCTIONS**

## 1. Regulatory Notice

### 1.2 IC Notice

Contains Transmitter Module IC: 649E - SWLB70F

The term "IC" before the radio certification number only signifies that Industry Canada technical specifications were met. Operation is subject to the following two conditions : (1) this device may not cause interference, and (2) this device must accept any interference, including interference that may cause undesired operation of the device.

This Class B digital apparatus complies with Canadian ICES-003.

Cet appareil numérique de la classe B est conforme à la norme NMB-003 du Canada.

For products available in the US and Canadian markets, only channels 1~11 are available.

You cannot select other channels.

#### **IC RADIATION EXPOSURE STATEMENT:**

This equipment complies with IC RSS-102 radiation exposure limits set forth for an uncontrolled environment. This equipment should be installed and operated so there is at least 8 inches (20 cm) between the radiator and your body. This device and it's antennas must not be co-located or operated in conjunction with any other antenna or transmitter except in accordance with FCC multi-transmitter product procedures.

**SAVE THESE INSTRUCTIONS**

# Setting up your French Door Refrigerator

## GETTING READY TO INSTALL THE REFRIGERATOR

Congratulations on your purchase of the Samsung refrigerator. We hope you enjoy the state-of-art features and efficiencies that this new appliance offers.

### Selecting the best location for the Refrigerator

#### Choose :

- A location with easy access to a water supply.
- A location without direct exposure to sunlight.
- A location with level (or nearly level) flooring.
- A location with enough space for the refrigerator doors to open easily.
- A location that allows sufficient space to the right, left, back, and top for air circulation. If the refrigerator does not have enough space, it can cause the bad influence to refrigeration efficiency and power consumption.
- A location that allows you to move the refrigerator easily if it needs maintenance or service.
- Do not install the refrigerator in locations where the temperature is over 110 °F (43 °C) or below 50 °F (10 °C).

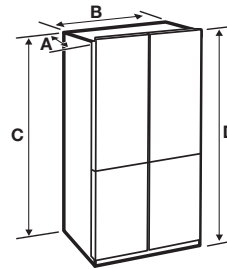

<b>Depth "A"</b>	35 3/4" (906 mm)
<b>Width "B"</b>	35 3/4" (908 mm)
<b>Height "C"</b>	71 3/4" (1822 mm)
<b>Overall Height "D"</b>	72 7/8" (1850 mm)

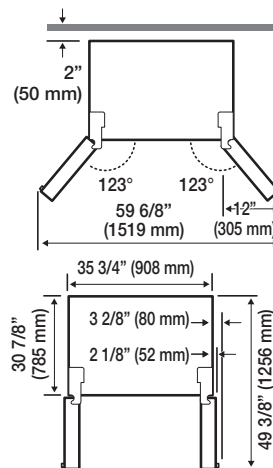

Each measurement based on the design dimension, so it may differ depending on the measuring method.



## When moving your refrigerator

To prevent floor damage, be sure the front leveling legs are in the up position (above the floor). Refer to "HOW TO LEVEL THE REFRIGERATOR" in the manual on page 16.

## FLOORING

For proper installation, you must place this refrigerator on a level, hard surface that is the same height as the rest of the floor.

This surface should be strong enough to support a fully loaded refrigerator.

To protect the finish of the flooring, cut a large section of the cardboard carton and place it under the refrigerator where you are working.

When moving the refrigerator, you need to pull and push it straight forwards or back. Do not wiggle it from side to side.

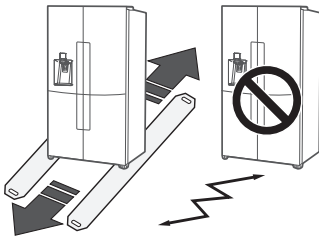

## REMOVING THE REFRIGERATOR DOORS

If the refrigerator is too large to pass through your doorways easily, you can remove the refrigerator doors.

If you need to remove the doors, continue below. If you do not need to remove the refrigerator doors, go to 'Leveling the Refrigerator' on page 16.

### Tools you will need (Not provided)

Philips screwdriver (+)	Flat-blade screwdriver (-)	Socket wrench 3/8" (10 mm)
Pliers	Allen wrench 5/32" (4 mm)	Allen wrench 7/32" (5 mm)

**WARNING** Disconnect power to the refrigerator before removing the doors or drawers.



- Be careful not to drop, damage or scratch the doors/drawers while removing them.
- Use care when you remove the doors/drawers. The doors are heavy and you could injure yourself.
- Re-attach the doors/drawers properly to avoid:
  - Moisture from air leakage.
  - Uneven door alignment.
  - Wasting energy due to improper door seal.

## DISASSEMBLE THE REFRIGERATOR DOORS

1. With the door closed, remove the 6 screws holding the Top Cover (A) with a Phillips (+) Screwdriver, and then remove the Top Cover with the entire wire-harnesses attached.

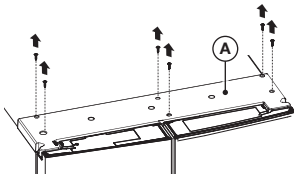

2. Separate the two connectors on the left door and the one connector on the right door. If there are red clips on the water tube, remove them now. Press the white sleeve [D] of the Water Tube Coupler, and then separate the Water Tube [E].
- Not all models have red clips.

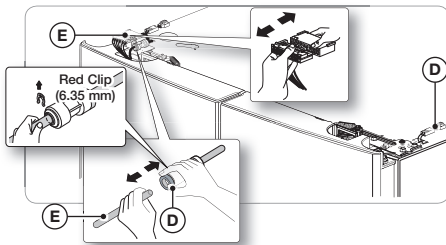

- Keep the clips out of the reach of children and make sure that children do not play with them or put them into their mouths.

3. Pull up the Fixer Lever (B), and then pull it forward.

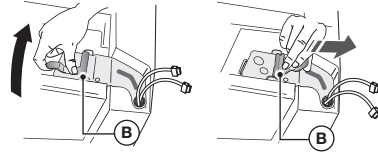

4. Remove the Hinge (C).

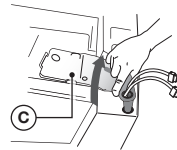

5. Open the door (more than 90°). Lift up and take it off.



- While disassembling and reassembling the door, make sure that the electric wires are not peeled off.
- Do not let the door fall down.

## DISASSEMBLE THE FREEZER DOORS



- Be sure to remove the Fridge Door before removing the Freezer Door.
- Be careful with the wires attached to the bottom of the Freezer Door while disassembling.

1. With the door open, remove the screw holding the cover (A) of the Adjustable Leg at the bottom of the door with a Phillips (+) Screwdriver, and then disassemble the Connector (B).

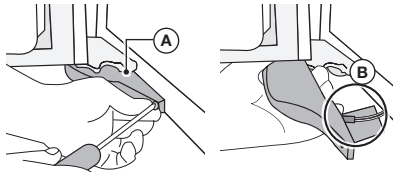

2. Remove the screws in the door hinge, and then pull out the door.

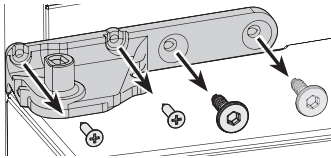

3. Tilt the Door forward a little, and then lift it up to remove.

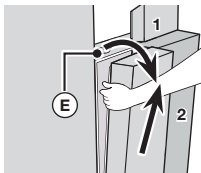

## RE-ATTACHING THE REFRIGERATOR DOORS



- Be sure to re-attach the Freezer Door before re-attaching the Fridge Door.
- Before re-attaching, make sure that all the wire connectors at the bottom of the Freezer Door are connected.

### How to Re-attach the Freezer Door

1. Insert the door into the lower hinge (A) in the direction of arrow (1) and then push the door in the direction of arrow (2). Tighten the screw in the Mid hinge at point (B).

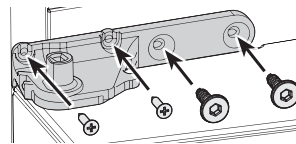
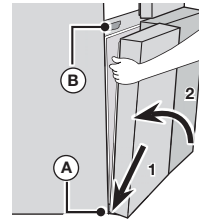

- Be careful not to damage the wires on the bottom of the door. Avoid stepping on them, etc.

2. Insert the Hinge Shaft (C) into the Mid Hinge Hole (D).



- When assembling the Hinge Shaft and the Hinge Cap, be sure to assemble them in the correct direction.

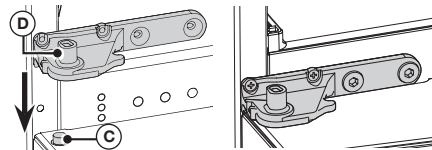

3. With the door open, join the connectors on the bottom of the door.

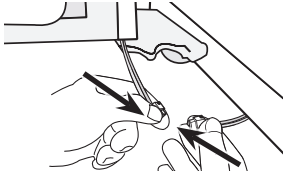

- Be careful not to step on or damage the connectors.

4. Attach the Adjustable Leg Cover using a Phillips (+) Screwdriver.

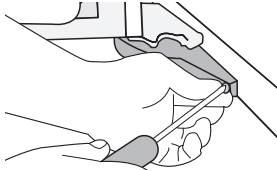

### How to Re-attach Fridge Door

1. Attach the detached Fridge Door to the Mid Hinge. (Attach the Door in the open position.)



2. Slide the Fridge Hinge (C) into the fixing slot, and then press it down so that it is aligned with the hole in the door.

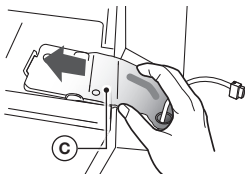

3. Inserting the Fixer Lever (B) in the direction of the arrow, and then flip it down to assemble.

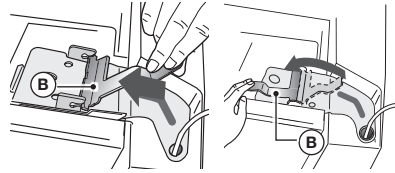

4. Assemble the Wire Connector.

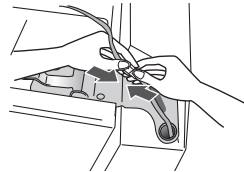

5. Connect the Water Tube [E]. If the model has red clips, attach them now to the Coupler [F]. Connect the connector [G] on the left door and the connector [H] on the right door.

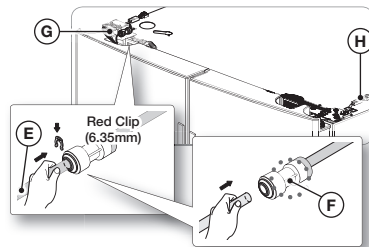

- Keep the clips out of the reach of children and make sure that children do not play with them or put them into their mouths.

- Attach the front of the Top Cover, and then press down on its back until it lies flat. Re-attach the screws.

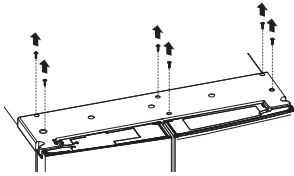

- Assemble the Fridge and Freezer doors in the reverse order of disassembly.
- If the Wire Connectors are cross-assembled, the display will not work properly.
- Clips are located inside the cap on the top.
- To prevent water leaks, if the refrigerator uses red clips, make sure the red clips are properly connected to the Coupler after you insert the Water Tube [E] into the center of the Coupler.

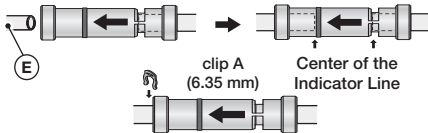

- Keep the clips out of the reach of children and make sure that children do not play with them or put them into their mouths.

## LEVELING THE REFRIGERATOR AND ADJUSTING THE DOOR HEIGHT AND THE GAP BETWEEN THE DOORS

### HOW TO LEVEL THE REFRIGERATOR

If the Refrigerator is not level, it can cause a height difference between the doors.

- Insert a Flat-Head (-) Screwdriver into the slot in the Leveling Leg Control Lever and adjust the level by turning the Control Lever clockwise or counter-clockwise. When you rotate the Lever clockwise, you raise the refrigerator. When you rotate the Lever counter-clockwise, you lower the refrigerator.

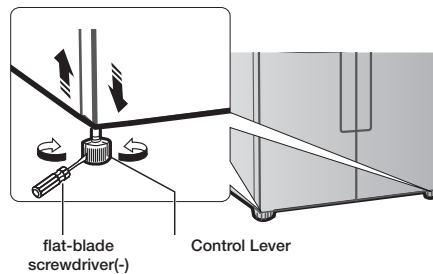

- If the Refrigerator is not level back and front, put a solid panel (such as a plastic panel, a plastic ruler, etc.) on the floor where the rear legs will rest, and then fix it in place with plastic tape. When you push in the Refrigerator, make sure the rear legs rest on the panel.
- If you have a wooden floor or similar soft floor, take care not to damage the floor when pushing the Refrigerator into place.



## HOW TO ADJUST THE DOOR HEIGHT

If any one of the doors is lower than the other:

- Check if the Refrigerator is level before adjusting the door.
- Adjust the door height difference by inserting a Snap Ring (①) as shown between the door and the hinge. You can use the rings to raise the right side door of the fresh food compartment and both doors of the freezer compartment.

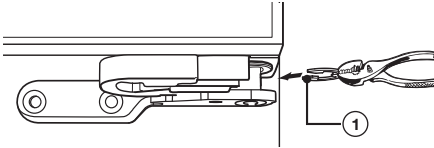
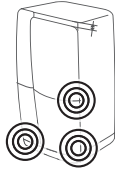

- After checking the height difference, select one Snap Ring with a suitable thickness.
 

**Important:** You can only insert one snap ring. Inserting two or more Snap Rings may cause the Snap Rings to slip out or make a rubbing noise.
- Lift up the lower door and insert the Snap Ring into the space between the Door and the Hinge.



- To avoid injury, insert or remove Snap Rings carefully.
- Keep the Snap Rings out of the reach of children and make sure that children do not play with them or put them into their mouths.



- 1 mm, 1.5 mm, 2 mm, and 2.5 mm Snap Rings come with the Refrigerator.
- If the Refrigerator is level before you load it with food, the Refrigerator may become unbalanced due to the weight of the food. If this occurs, adjust the level again using the same procedure.
- If you raise the door too far, it can rub against the Top Cover.

## Snap Rings included with the refrigerator:



## HOW TO ADJUST THE DOOR GAP

If the gap between the left and right fridge compartment doors is not even:

- You can adjust the gap by turning the bolt at the top right of the cold storage compartment door.
- Do not turn the bolt too far. You can break it.

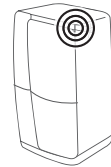

1. With the doors closed, remove the 6 screws holding the top cover using a Phillips screwdriver, and then lift it off together with the connected cables.

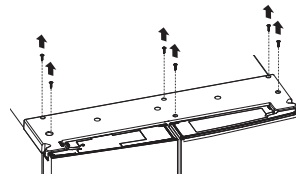

2. Turn the bolt with a 4 mm hexagonal L-wrench to adjust the gap. (Not provided)

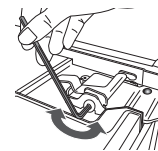

3. Turn the bolt clockwise (↻) to widen the gap. Turn the bolt counter clockwise (↺) to narrow the gap.

## INSTALLING THE WATER DISPENSER LINE

A water dispenser with a filter is one of the helpful features on your new refrigerator. To help promote better health, the water filter removes unwanted particles from your water. However, it does not sterilize or destroy microorganisms. You may need to purchase a water purifying system to do that.

The water line also connects to the ice maker.

For the ice maker to operate properly, water pressure of 20~125 psi (138~862 kPa) is required.

If the refrigerator is installed in an area with low water pressure (below 20 psi), you can install a booster pump to compensate for the low pressure.

After you have connected the water line, make sure the water storage tank inside the refrigerator is properly filled. To do this, press the water dispenser lever until the water runs from the water outlet.



- Water line installation kits are available at extra cost from your dealer. We recommend using a water line installation kit that contains copper tubing and 1/4" compression nut.

### Connecting to the water supply line

1. First, shut off the main water supply.



2. Locate the nearest cold water drinking line and install the pipe clamp and shut off valve.

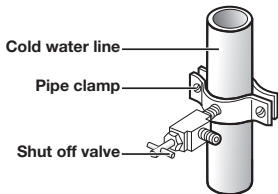

3. Connect the water line installation kit to the shut off valve.

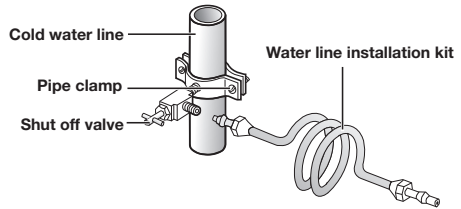

### Connecting the water supply line to the refrigerator.

There are several items that you need to purchase to complete this connection.

You may find these items sold as a kit at your local hardware store.

For Copper Tubing	For Plastic Tubing
<ul style="list-style-type: none"> <li>• 1/4" copper tubing</li> <li>• 1/4" compression nut (1pc)</li> <li>• Ferrule (2pc)</li> </ul>	<ul style="list-style-type: none"> <li>• 1/4" plastic tubing</li> <li>→ Molded end (Bulb)</li> <li>• 1/4" compression nut (1pc)</li> </ul>

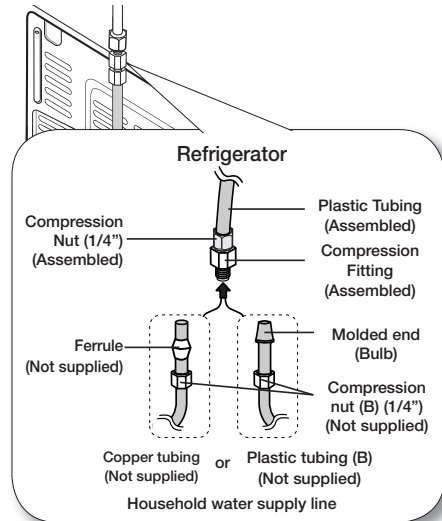

1. Connect the household water line to the assembled compression fitting.
  - If you are using copper tubing, slip the compression nut ( **B** ) (not supplied) and ferrule (not supplied) on the copper tubing (not supplied) as shown.
  - If you are using plastic tubing ( **B** ), insert the molded end (Bulb) of the plastic tubing ( **B** ) into the compression fitting.



- Do not use without the molded end (Bulb) of the plastic tubing ( **B** ).

2. Tighten the compression nut ( **B** ) onto the compression fitting.  
Do not over-tighten the compression nut ( **B** ).
3. Turn the water on and check for any leakage. If you find water drops or leakage in the connection areas, turn off the main water supply. Check the connections and, if necessary, tighten.
4. Flush 1 gallon of water through the filter before drinking or using the water from the refrigerator. (Flush approximately 6 minutes.) To flush, press a large glass or cup against the water dispenser lever. Fill the glass, empty it into the kitchen sink after it is filled, and then repeat.
5. After you turn on the refrigerator, let the ice maker make ice for 1 to 2 days. Over that period of time, throw out the first 1 or 2 buckets of ice the freezer makes to ensure all impurities have been removed from the water line.



- Only connect the water line to a drinkable water source.  
If you have to repair or disassemble the water line, cut off 1/4" of the plastic tubing to make sure you get a snug, leak-free connection.



- You can test the water line quickly using a paper cup. Under normal conditions, the water dispenser can fill a 5.75 oz. (170 cc) cup in about 10 seconds.

## INSTALLING A SODASTREAM 60L CO<sub>2</sub> CARBONATOR (FOR SPARKLING WATER REFRIGERATORS ONLY - OPTIONAL)

To use the Sparkling Water feature on your refrigerator, you need to install a SodaStream 60L CO<sub>2</sub> Carbonator. If you don't have a sparkling water refrigerator, go to page 22.

### Purchasing SodaStream 60L CO<sub>2</sub> Carbonators

- Purchase SodaStream 60L Carbonators at the nearest SodaStream retailer or on line at [www.sodastream.com](http://www.sodastream.com).
- USE ONLY SodaStream 60L Carbonators. SAMSUNG and SODASTREAM are not legally responsible for any damage, including, but not limited to, property damage caused by gas leakage from the use of generic carbonators (or CO<sub>2</sub> cylinders (60L)). The sparkling water system in your SAMSUNG refrigerator is designed to work ONLY WITH SodaStream 60L Carbonators.
- We suggest buying extra carbonators for later use. Store extra carbonators in a cool, open space, well out of the reach of children.



If sparkling water is produced when the internal refrigerator temperature or the temperature of the CO<sub>2</sub> cylinder is high, you may hear a “horn sound”.

When you turn on your refrigerator for the first time, you should not generate sparkling water production until after approximately 2 hours. When you purchase a new CO<sub>2</sub> cylinder, be sure to store it in a cool dry place until you are ready to install it (23 ~ 68 °F (-5 ~ 20 °C)).

If the cylinder is stored in higher temperatures, it may build up extra internal pressure, which could create a “horn sound” when sparkling water is produced.





### Water Line Hookup

- Make sure that you have connected the refrigerator to a water line before installing the cylinder.

### Installing a Carbonator into the Refrigerator

To install a new SodaStream 60L Carbonator in the refrigerator, follow these steps:

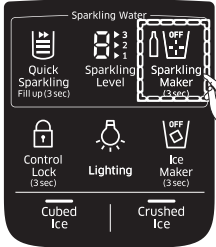
<p>1. Open the Cylinder Cover.</p> <ul style="list-style-type: none"> <li>• The refrigerator comes from the factory with the Sparkling Water function set to Off. If the Sparkling Water function is Off, the OFF icon is displayed on the Display Panel.</li> </ul> <p>Refer to Page 41 : Turning Off the Sparkling Water Function.</p>	
<p>2. Attach the SodaStream 60L Carbonator to the Regulator, and then rotate it clockwise.</p>	

<p>3. Push the SodaStream 60L Carbonator into the Support.</p>	
<p>4. Lock the SodaStream 60L Carbonator into place by pressing the Lever.</p> <ul style="list-style-type: none"> <li>• The inner pressure of the Carbonator may make it difficult to press the lever down. Hold the lever as shown in the illustration on the right, and then push down.</li> <li>• If you don't lock the Carbonator into place, the refrigerator won't produce sparkling water.</li> <li>• If the Carbonator is not tightly connected to the Regulator, it will leak CO<sub>2</sub> gas, producing a hiss. If this occurs, repeat Steps 2, 3, and 4, making sure that the Carbonator is firmly attached and locked into place.</li> </ul>	
<p>5. Press the Sparkling Maker button 3 seconds to run the Sparkling Making function. Wait about 20 minutes. (the amount of time needed for a medium level of carbonation) while the refrigerator makes sparkling water.</p> <ul style="list-style-type: none"> <li>• To make sparkling water, the refrigerator injects CO<sub>2</sub> from the CO<sub>2</sub> cylinder into water stored in the Sparkling Water tank. The water enters the tank through the refrigerator's water supply line.</li> </ul> <div style="display: flex; align-items: center; justify-content: center;">  <div style="margin-left: 20px;"> <p>Press 3 seconds</p>  </div> </div>	
<p>6. To remove any residual substances that may be in the water, dispense 2 or 3 large glass fulls of Sparkling Water and empty them into a sink.</p>	

For more information about using the Sparkling Water function, see Using the Sparkling Water Function.

## COMPLETING THE SET UP

---

Now that you have your new refrigerator installed in place, you are ready to set up and enjoy the features and functions of the appliance. By completing the following steps, your refrigerator should be fully operational.

1. Make sure your refrigerator is in an appropriate location with reasonable clearance between it and the wall. Refer to installation instructions in this manual.
2. Once the refrigerator is plugged in, make sure the interior light comes on when you open the doors.
3. Set the Temperature control to the coldest temperature and wait for an hour. The freezer will get slightly chilled and the motor will run smoothly. Reset the refrigerator and freezer to the temperatures you want.
4. After you plug the refrigerator in. It will take a few hours to reach the appropriate temperature. You can store food and drinks in the refrigerator after the temperature is sufficiently cool.



If condensation or water drops appears on both sides of fridge door's central part, turn the Energy Saving mode off after removing the condensation.  
(See the explanation of the Energy Saving button in USING THE CONTROL PANEL on page 24.)

# Operating your French Door Refrigerator

## USING THE MAIN CONTROL PANEL

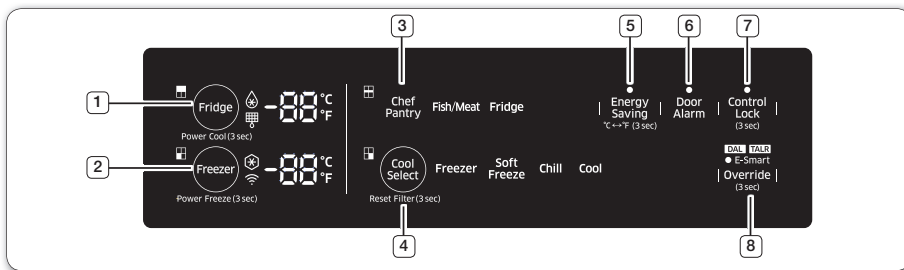

### (1) Fridge (Hold 3sec for Power Cool)

The Fridge button serves two purposes:

- To set the Fridge to your desired temperature.
- To turn the Power Cool function on and off.

1. To set the Fridge temperature, touch the Fridge button to set the refrigerator to the temperature you want. You can set the temperature between 44 °F (7 °C) and 34 °F (1 °C).

2. Power Cool function  
Touch and hold this button for 3 seconds to decrease the time needed to cool products in the Refrigerator. It can be helpful if you need to quickly cool easily spoiled items or if the temperature in the fridge has warmed dramatically (For example, if the door was left open).



### (2) Freezer (Hold 3 sec for Power Freeze)

The Freezer button serves two purposes:

- To set the Freezer to your desired temperature.
- To turn the power freezer function on and off.

1. To set the Freezer temperature, touch the Freezer button to set the Freezer to your desired temperature. You can set the temperature between 5 °F (-15 °C) and -8 °F (-23 °C).

2. Power Freezer function

Touch and hold this button for 3 seconds to decrease the time needed to freeze products in the Freezer.

It can be helpful if you need to quickly freeze easily spoiled items or if the temperature in the freezer has warmed dramatically (For example, if the door was left open).

When you use this function the energy consumption of the refrigerator will increase. Remember to turn it off when you don't need it and return the freezer to your original temperature setting. If you need to freeze a large amount of food, activate Power Freeze function at least 24 hours before.



<b>(3) Chef Pantry</b>	
<b>Chef Pantry</b>	<p>Chef pantry will change to Fish/Meat or Fridge Mode automatically depending on the set fridge temperature. The Fish/Meat Mode lets you store fish and meat at its freshest for a short period of time.</p> <p>To store fish or meat for longer, put it into the Cool Select Room and select the “Freezer” or “Soft Freeze” functions.</p> <ul style="list-style-type: none"> <li>If you set the fridge temperature to 34~36 °F, the Chef Pantry changes to Fish/Meat Mode and the Fish/Meat icon lights. The Chef Pantry is set to 30 °F (-1 °C) in the Fish/Meat mode.</li> <li>If you set the fridge temperature to 37~44 °F, the Chef Pantry changes to Fridge Mode and the Fridge Icon turns on.</li> </ul>

<b>(4) CoolSelect (Hold 3 sec for Reset Filter)</b>	
	<ul style="list-style-type: none"> <li>The CoolSelect button lets you set the Cool Select Room on the bottom right of your refrigerator to one of four settings: Freezer, Soft Freezing, Chill, or Cool.</li> <li>To reset the water filter life indicator. After you replace the water filter, touch and hold this button for 3 seconds to reset the water filter life indicator.</li> </ul>
<b>Freezer</b>	<p>Touch Freezer to set the Cool Select Room to the same temperature as the freezer.</p> <ul style="list-style-type: none"> <li>Use this setting to keep frozen food fresh.</li> </ul>
<b>Soft Freeze</b>	<ul style="list-style-type: none"> <li>Touch Soft Freeze to set the temperature in the Cool Select Room to 23 °F (-5 °C). This feature helps keep meat and fish fresh longer.</li> </ul>



<b>Chill</b>	<ul style="list-style-type: none"> <li>Touch Chill to set the temperature of the Cool Select Room to 30 °F (-1 °C).</li> </ul>
<b>Cool</b>	<ul style="list-style-type: none"> <li>Touch Cool to set the temperature of the Cool Select Room to 41 °F (5 °C). You can keep water, juice, soft drinks, beer, etc. cold.</li> </ul>

<b>Filter</b>	
	<p><b>Water filter usage</b></p> <p>This icon lights when you need to change the filter, usually after the refrigerator has dispensed about 300 gallons of water (after about 6 months). The icon will blink red for several seconds when you open or close the door.</p> <p>After you install the new water filter, reset the filter indicator by touching and holding the CoolSelect/hold 3 sec for Filter Reset button for 3 seconds.</p> <ul style="list-style-type: none"> <li>If water is not dispensing or dispensing slowly, you need to replace the water filter because the water filter is clogged.</li> <li>Some areas have large amounts of lime in their water, which causes the water filter to clog more quickly.</li> </ul>

<b>(5) Energy Saving (Hold 3 sec for °C↔°F)</b>	
<b>Energy Saving</b>	<p>Touching this button turns Energy Saving mode on and off. When you turn Energy Saving on, the Energy Saving icon lights.</p> <p>Turn Energy Saving off and the icon goes off. The Energy Saving function is set to “ON” in the factory.</p> <p>If condensation or water drops appear on the doors, turn the Energy Saving mode off.</p> <p>Touch and hold this button for 3 seconds to switch the temperature units between °C and °F.</p>



(6) Door Alarm	
<b>Door Alarm</b>	<p>To turn the door open alarm on and off If the door alarm is set to On, an alarm beeps if any refrigerator door is left open for more than two minutes. The beeping stops when you close the door. The door alarm function is pre-set to On in the factory. You can turn it off by touching and then releasing this button. You can turn it back on in the same fashion. The icon lights up when the function is on.</p> <p>When the Door Alarm function is on and the alarm sound is triggered, the Door Alarm Icon will blink while the alarm sounds.</p>

(7) Main Control Panel Lock (3 sec)	
<b>Control Lock</b>	<p>Touch and hold the Control Lock button for 3 seconds to lock the Main Control Panel. If Main Control Lock is on, none of the buttons on the Main Control Panel work.</p> <p>(However, the dispenser control panel and the dispenser level will continue to work, because the dispenser control panel has its own, independent Control Lock button.)</p> <p>To unlock the Main Control Panel, touch and hold the main Control Lock button for 3 seconds again.</p> <ul style="list-style-type: none"> <li>• The Main Control Panel locks automatically one minute after the last button input, after you have set Main Lock Control on.</li> <li>• If you Lock the Dispenser Control Panel, the Lock Icon (  ) on the STAR DISPLAY is displayed. The Dispenser Control Lock doesn't affect the Main Control Panel. The Main Control Panel control panel has its own lock button. If you lock the Main Control Panel, the dot on the Main Control Lock (  ) lights.</li> </ul>

Cooling Off Mode	
	<p>- North American (US, Canada) Models Only ;</p> <p>Cooling Off mode (also called Shop mode), is designed for use by retailers when they are displaying refrigerators on the shop floor. In Cooling Off mode, the refrigerator's fan motor and lights work normally, but the compressors do not run, and the refrigerator and freezer do not get cold. To start Cooling Off mode, touch and hold the Fridge, Freezer, and Door Alarm buttons for 5 seconds during normal operation. The refrigerator chime sounds and the temperature display flashes "OFF". The Star Display blinks slowly on and off when the refrigerator is in Cooling Off mode (17 seconds on, 3 seconds off).</p> <p>To cancel Cooling Off mode, touch and hold the Fridge, Freezer, and Door Alarm buttons again for 5 seconds.</p>
(8) Override (3 sec)	
	<p>The Override function activates/ deactivates Smart Grid (page 27). Touch and hold the Override button for 3 seconds to set/clear the Override function.</p>

## CONNECTED PRODUCT ● E-Smart

The E-Smart icon lets you check the status of the refrigerator's AP connection (network connection).

- When connected to an AP: The E-Smart icon is on.
- When not connected to an AP: The E-Smart icon is off.

## E-SMART REFRIGERATOR FEATURES

How to get the most out of your E-Smart refrigerator.

## GETTING CONNECTED

To use the Smart Grid (Demand Response) and E-Smart function on your Refrigerator, you need the following devices and apps:

- Devices: 1) Wireless Router, 2) Samsung E-Smart Refrigerator, 3) Smartphone (Recommended: Galaxy S4, Galaxy Note 3/Android OS Jelly bean).
- Applications: 1) "Samsung E-Smart App" from the Google Play Store or Samsung Apps.

In addition, you need to:

- Connect the Refrigerator and the Smartphone to the same Wi-Fi network in your home.
- Install and run Samsung E-Smart App on your Smartphone (to use the Samsung E-Smart function).

In addition, to use the Smart Grid (Demand Response) function, you must Register for the service with your electric company.

The company must have an EMS (Energy Management System) that supports SEP (Smart Energy profile).

## DOWNLOADING THE E-SMART APP AND CONNECTING THE REFRIGERATOR TO YOUR NETWORK

1. On your Smartphone, connect to the app store (e.g. Google Play, etc.).
2. Search for the app using "Samsung E-Smart Ref." as the keyword.
3. Download the app and install it on your phone.
4. Launch the app.  
The network configuration screen appears.
5. Configure the AP information (SSID, Password, etc.) on the app screen.
6. Configure the network settings according to the instructions in the app.
7. On the refrigerator, press and hold the Fridge and Energy Saving buttons at the same time for 3 seconds.  
The refrigerator enters the AP mode.

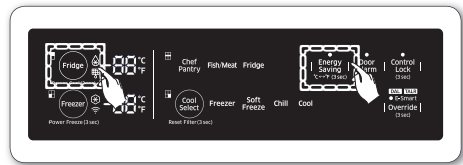

8. If you have completed the network settings properly, the app shows the home screen.

- Please confirm your Internet devices (AP, Smartphone) are working properly before configuring the network settings.
- This refrigerator supports the IEEE 802.11 a/b/g/n protocols.  
Samsung Electronics recommends IEEE 802.11n.
- To connect the refrigerator to a wireless network, you have to connect the refrigerator to an AP (router or modem).  
If the AP supports DHCP, you can connect the refrigerator to the Internet using DHCP or a fixed IP address.
- Set the channel of the AP to one not currently being used.  
If the channel set for the AP is being used by another device nearby, it may result in interference.
- Most wireless networks allow you to configure network security settings. If your network has a security password, you must enter the password to connect to the network.
- The refrigerator supports the following wireless security modes and encryption types:
  - Security Mode: WEP, WPAPSK, WPA2PSK
  - Encryption Type: WEP, TKIP, AES (WPA2PSK and AES are recommended.)
- The app supports indoor control only.
- The Samsung E-Smart Ref. app is optimized for Samsung Electronics Smartphones. (Galaxy S4, Galaxy Note 3)  
For other Smartphones, some functions may work differently.
- Supported Wireless Channel is 1 to 11.

2. A Buzzer sounds. Four of the twelve Mac addresses of the Wi-Fi module are displayed in turns in the freezer and fridge temperature displays for 1 minute. For example, if the Wi-Fi module's MAC address is "11-22-33-44-55-66", the MAC address is displayed as follows: "11 22" → "33 44" → "55 66" → "11 22" for 1 minute.
3. After 1 minute, the Buzzer sounds again and the display returns to the normal state.



If the MAC address is not available or there is no Wi-Fi module, '----' is displayed on the fridge and freezer temperature displays.

## SMART GRID FUNCTION (DEMAND RESPONSE)

When the refrigerator operates in SMART GRID (Demand Response) mode, the E-Smart Refrigerator function can control energy usage or delay the operation of some functions to save money when energy prices or demand are the highest.



**You can deactivate the SMART GRID (Demand Response) function at any time. (Using the Override On/Off function)**



**To use the SMART GRID (Demand Response) function, you need a separate contract with your electric Utility company.**

## MAC ADDRESS DISPLAY MODE

This function displays the MAC address of the Wi-Fi module on the refrigerator for one minute.

1. Touch and hold the CoolSelect and ControlLock(3 sec) buttons at the same time for 3 seconds.

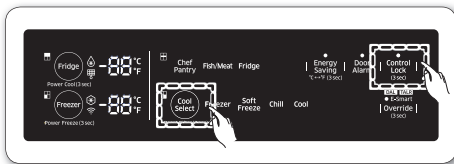

## USING THE SMART GRID (DEMAND RESPONSE) FUNCTION

This feature monitors energy price and demand information from your utility company and sends notifications to the refrigerator to run high energy-consuming tasks during off-peak times when electricity costs and demand are lower.

If the refrigerator receives the control signal from the Utility Company, the refrigerator will display the **DAL** (L3) ~ **TALR** (L4) levels on the refrigerator display and control the power consumption according to the level.

[Exception condition] The **DAL** and **TALR** control signals from an Utility Company work as long as the product performance is maintained.

If the refrigerator receives the SMART GRID (Demand Response) signal (**DAL** or **TALR**), the refrigerator will operate in Delay Appliance Load (Star Display: L3) or Temporary Appliance Load Reduction (Star Display: L4) mode.

- Delay Appliance Load (L3): The refrigerator responds to a **DAL** signal by providing a moderate load reduction for the duration of the delay period.

This function controls functions that consume large amounts of energy such as adjusting the Cooling system, running the defrost cycle, and making ice.

- When the refrigerator operates in **DAL** (L3) mode, "**DAL**" LED (Star Display: L3) is on.
- **DAL** mode is automatically deactivated after it lasts for the amount of time stipulated by the **DAL** signal (max. 4.5 hours) or when the Override key is pressed.
- Temporary Appliance Load Reduction (L4): The refrigerator responds to a **TALR** signal by aggressively reducing the load for a short time period.

This function reduces energy consumption by stopping the compressor and controlling the functions that consume large amounts of energy such as the defrost cycle and making ice.)

- When the refrigerator operates in **TALR** (L4) mode, "**TALR**" LED (Star Display: L4) is on.
- **TALR** (L4) mode is automatically deactivated after it lasts for the received duration (max. 15 minutes), or when the Override key is pressed. The mode is immediately deactivated and the refrigerator returns to the normal state when the door is opened or closed, or the dispenser is used.

## OVERRIDE MODE

When you want to ignore the SMART GRID (Demand Response) signal from the Utility Company, you can activate **OVERRIDE** mode. If **OVERRIDE** mode is activated, the SMART GRID (Demand Response) signal is ignored and the refrigerator will not be controlled by the Utility Company.

## ACTIVATING AND DEACTIVATING OVERRIDE MODE

1. Touch and hold the [Override] button for 3 seconds.

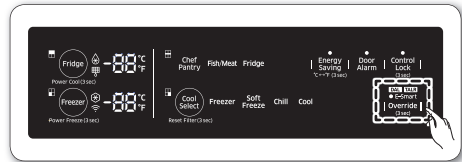

2. A Buzzer sounds and 'Or' and 'on' is displayed on the fridge and freezer temperature displays for 5 seconds.
3. If the refrigerator receives the SMART GRID (Demand Response) signal from the Utility Company, 'Or' is displayed on the fridge temperature display.
4. To deactivate **OVERRIDE** mode, touch and hold the [Override] button for 3 seconds.



5. A Buzzer sounds and 'Or' and 'oF' is displayed on the fridge and freezer temperature displays for 5 seconds.



Alternatively, you can activate or deactivate **OVERRIDE** mode using the app.)

## USING THE E-SMART FUNCTION

The E-SMART function enables you to control and monitor your E-Smart refrigerator remotely for your convenience using your Samsung smart phone.



- To use the E-SMART refrigerator functions, you have to install the corresponding app first.
- The app supports indoor control only.

## E-SMART FEATURES

### 1. Operational Status, User Settings & Messages

- You can view the freezer and fridge temperature settings.
- You can receive an alarm when the freezer or fridge door is open for 2 minutes.
- You can check the DR and the Override status.
- You can check the operational condition of the ice maker in the freezer.
- The door-open alarm indicator appears on the status bar of the top area of your mobile phone.

### 2. Remote Management

- Power Freeze Setting: You can activate the Power Freeze function remotely.
- Power Cool Setting: You can activate the Power Cool function remotely.
- Ice On/Off Setting: You can set up the Ice On/Off Setting function remotely.

### 3. Energy Consumption Reporting

- Shows the accumulated power consumption. (Power consumption data is updated every 10 minutes.)



The energy consumption report may differ from the power consumption specifications of the product depending on the operating environment and the type and quantity of food in the fridge.

### 4. Delay Defrost Capability

- The Delay Defrost Capability function saves energy by delaying the defrost operation to a time specified by the user.

You can configure the time, and this function will save energy during the specified period in a 24 hour cycle. If the time is not set, the function works with the default time settings.

The default time settings are below:

- 6 am to 10 am: 1st. November ~ 30th. April
- 3 pm to 7 pm: 1st. May ~ 31th. October

## PROVISION FOR OPEN ACCESS TO THE CONNECTED PRODUCT REQUIREMENTS

### 1. SGIP Open Standards (Smart Energy Profile 2.0

- <http://www.csep.org/>)

- Energy Consumption Reporting
- Demand Response

### 2. Samsung OPEN API

- Operational Status, User Settings & Messages
  - ICE Maker Status: GET /external/icestatus?icegetstatus=opt (relevant to the energy consumption of the product 1)
  - Door Open Alarm: GET /devices/0/Door?type=opt (relevant to the energy consumption of the product 2)
  - DR Status: GET /external/drc?drgetstatus=opt
- Delay Defrost Capability
  - Set Schedule of the Defrost Delay: POST / devices/0/defrost/addSchedule
  - Get Schedule of the Defrost Delay : GET / devices/0/defrost/getSchedule
  - Delete Schedule of the Defrost Delay: POST / devices/0/defrost/delSchedule
  - Defrost Delay On/OFF: PUT /devices/0/defrost/delayevent.

## STAR DISPLAY INDICATORS

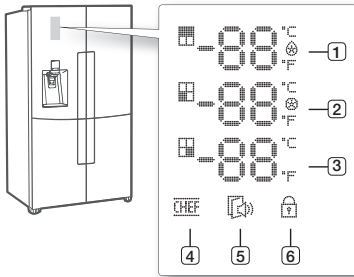

The Star Display contains indicators and icons that graphically display the state of your refrigerator. For example, the Power Cool indicator lights when the Power Cool mode is on.

### ( 1 ) Fridge

1. Fridge temperature display (°C/°F).
2. 'Power Cool' Mode Indicator (  ).

### ( 2 ) Freezer

1. Freezer temperature display (°C/°F).
2. 'Power Freezer' Mode Indicator (  ).

### ( 3 ) Cool Select (Cool Select Room)

The displayed temperature corresponds to the Cool Select Room setting.

Freezer: Same as the freezer temperature (°C/°F).

Soft Freeze: 23 °F (-5 °C)

Chill: 30 °F (-1 °C)

Cool: 41 °F (5 °C)

### ( 4 ) Chef Pantry

If you set the Fridge temperature to 34~36 °F, the Chef Pantry changes to Fish/Meat Mode and the "CHEF" (  ) light turns on.

### ( 5 ) Door Open indicator

If the door is open for a certain length of time, this indicator icon blinks and the refrigerator beeps.

### ( 6 ) Dispenser Control Panel Lock

If you Lock the Dispenser Control Panel, the Lock icon (  ) on the Door is displayed.

The Dispenser Lock doesn't affect the Main Control Panel. The Main Control Panel has its own lock button.

If you lock the Main Control Panel, the dot on the Main Control Lock (  ) will be displayed.

## USING THE DISPENSER CONTROL PANEL

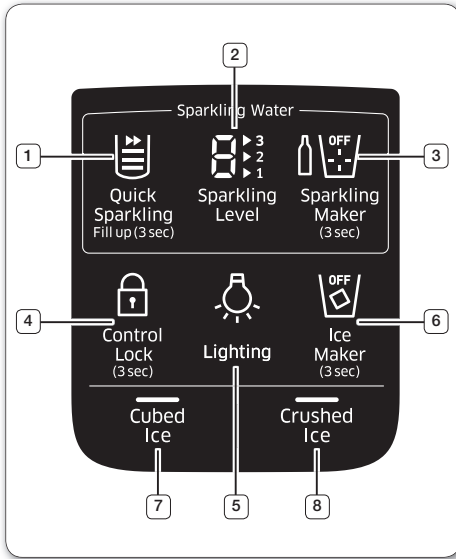

(For Sparkling model Only)

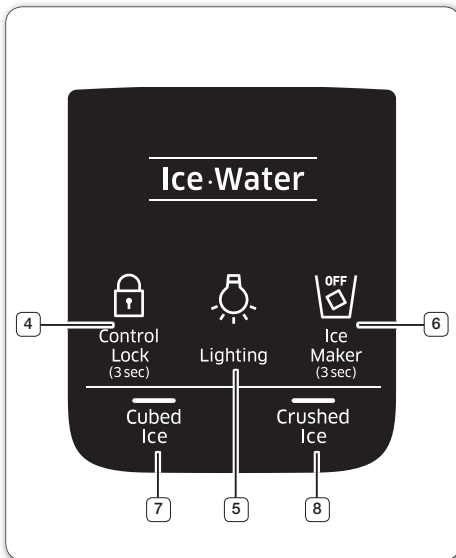

(For Ice-Water model Only)

### (1) Quick Sparkling / Fill up (3 sec)

When you touch the Quick Sparkling button, the (▶▶) icon lights and the refrigerator makes sparkling water rapidly at the level indicated by the Sparkling Level icon. If there is no sparkling water in the Sparkling Water tank, the refrigerator will begin making sparkling water immediately. If there is sparkling water in the tank, the refrigerator applies the Quick Sparkling function the next time it makes sparkling water.

When you replace the SodaStream carbonator, press the 'Quick Sparkling/ Fill up (3 sec)' button for 3 seconds to activate the Fill up function.



The refrigerator will fill the sparkling water tank with water and inject CO<sub>2</sub> gas into the water to make sparkling water. The sparkling level of the water may differ from the set level, depending on the amount and CO<sub>2</sub> concentration of the sparkling water remaining in the tank. If the tank is empty or the concentration is very low, the refrigerator will make sparkling water at the level indicated by the Sparkling Level icon.

The Quick Sparkling icon (▶▶) also indicates the amount of sparkling water in the sparkling water tank. When the tank is full, three bars light. The number of bars lit decreases as the amount of sparkling water decreases.

**(2) Sparkling Level**

The refrigerator can make sparkling water in three sparkling levels: low (1), medium (2), and high (3). To set the sparkling level, tap the Sparkling Level button. Each time you tap the button, the small numbers on the right side (▶1, ▶2, ▶3) change. Stop when you have selected the sparkling level you want.

The next time the refrigerator makes sparkling water, it will make it at the sparkling level you have selected.

The large number on the left (8) indicates the current sparkling level. If there is previously produced sparkling water inside the Sparkling Water tank, the refrigerator dispenses sparkling water at this level. (Changes to the sparkling level do not take effect until the next time the refrigerator makes sparkling water.



**(3) Sparkling Maker (3 sec)**

Touch and hold for 3 seconds to turn on the sparkling water maker. Touch and hold for 3 seconds again to turn it off.

If the SodaStream carbonator runs out of CO<sub>2</sub>, the icon turns on (OFF) and you must replace the carbonator with a new one.

The Cylinder icon may turn on and off briefly several times when the cylinder has a little CO<sub>2</sub> remaining.



**(4) Dispenser Control Panel Lock (3 sec)**

Touch this button for 3 seconds to turn on Dispenser Control Lock which locks the dispenser and dispenser panel buttons so the buttons can not be used. The Control Lock icon lights up to indicate you've activated the Control Lock function. Press 3 seconds to unlock.



**(5) Lighting**

Touching this button sets the Dispenser LED lamp (under the display) to continuous mode so that it stays on continuously.

The button also lights up. If you want the Dispenser lamp to come on only when some one uses the dispenser, touch this button to turn the continuous mode off.



**(6) Ice Maker (3 sec, On/Off)**

To turn off or on the ice maker, touch and hold the Ice Maker button for 3 second.

The 'Off' LED lights and the Ice-Maker stops making ice. To turn the ice maker on, touch and hold the Ice Maker button again for 3 seconds. The 'Off' LED turns off.

We recommend you stop ice making if the following occur:

- There is enough ice in the ice bucket.
- You want to save water and energy.
- Water is not being supplied to the refrigerator.

If the ice maker function is ON, and the water line is not connected, there will be a water valve noise from the back of the unit. If this occurs, touch and hold the Ice Maker button for 3 seconds to turn the ice maker off.



**(7) Cubed Ice**  
**(8) Crushed ice**

Touch the Cubed Ice or Crushed ice button to select the type of ice you want dispensed.

Each time you touch the button, the cubed and crushed ice modes alternate and the Cubed or Crushed ice icon lights up, indicating your selection.





## CHANGING THE WATER FILTER



- To reduce the risk of water damage to your property DO NOT use generic brands of water filters in your SAMSUNG Refrigerator.

USE ONLY SAMSUNG BRAND WATER FILTERS. SAMSUNG is not legally responsible for any damage, including, but not limited to, property damage caused by water leakage from the use of a generic water filter. SAMSUNG Refrigerators are designed to work ONLY WITH SAMSUNG Water Filter.

The Filter light turns red to let you know when it is time to change your water filter cartridge.

To give you time to get a new filter, the red light comes on just before the capacity of the current filter runs out. Changing the filter on time provides you with the freshest, cleanest water from your refrigerator.



## TO CHANGE THE WATER FILTER

1. Shut off the water supply. Pull down the filter cover, and then turn the water filter ( **1** ) about 1/4 turn, counter-clockwise.
2. Pull the water filter ( **1** ) from the case filter ( **2** ).

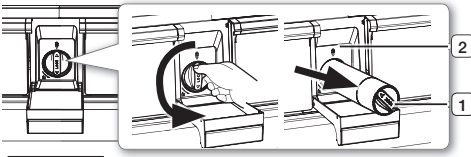

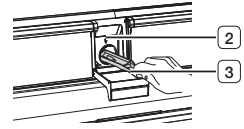

- To change the water filter more easily, shut off the water supply valve.
- Sometimes, it is hard to disassemble the water filter because impurities in the water cause it to stick. If you are having difficulties, grip the water filter firmly and pull it hard.

- When you pull out the water filter, a little water can leak from the opening. This is normal. To minimize the water leaks, keep the filter cartridge horizontal when you pull it.
  - To prevent overflow, empty the water filter tray ( **3** ) and dry around the filter case ( **2** ).
3. Insert the new filter into the filter case ( **4** ).
  4. Push the filter in, and then turn it clockwise until it locks.

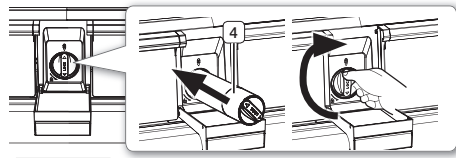

- If you have trouble inserting the water filter because of high water pressure, shut off the water supply valve.
- The locked symbol should be lined up with the indicator line.



5. Touch the "CoolSelect" button for about 3 seconds to reset the water filter. The color of the indicator (  ) changes from red to off.

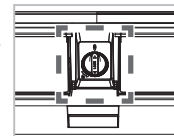

6. If you turned off the water supply, turn it back on.



- For a replacement water filter, visit your local home improvement center, go to [SamsungParts.com](http://SamsungParts.com) on line, or contact your authorized Samsung dealer. Be sure the replacement water filter has the SAMSUNG logo on the box and on the water filter.

## Removing any residual matter inside the water supply line after installing the water filter.

1. Turn ON the main water supply if you turned it off when you installed the water filter.
2. Run water through the dispenser until the water runs clear (approx. 6 to 7 minutes). This will clean the water supply system and remove air from the lines.
3. Additional flushing may be required in some households.
4. Open the Refrigerator door and make sure there are no water leaks coming from the water filter.

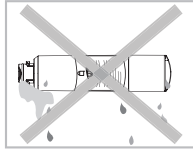

- Be sure to flush the dispenser thoroughly, otherwise water may drip from the dispenser. This means that there is still air in the line.

## Reverse Osmosis Water Supply IMPORTANT:

The pressure of the water supply coming out of a reverse osmosis system going to the water inlet valve of the refrigerator needs to be between 35 and 120 psi (241 and 827 kPa).

If a reverse osmosis water filtration system is connected to your cold water supply, the water pressure to the reverse osmosis system needs to be a minimum of 40 to 60 psi (276 to 414 kPa.) If the water pressure to the reverse osmosis system is less than 40 to 60 psi (276 to 414 kPa):

- Check to see whether the sediment filter in the reverse osmosis system is blocked. Replace the filter if necessary.
- Allow the storage tank on the reverse osmosis system to refill after heavy usage.
- If your refrigerator has a water filter, it may further reduce the water pressure when used in conjunction with a reverse osmosis system. Remove the water filter.

If you have questions about your water pressure, call a licensed, qualified plumber.

## CONTROLLING THE TEMPERATURE

### RECOMMENDED FREEZER AND REFRIGERATOR COMPARTMENT TEMPERATURES

The recommended temperatures for the Freezer and Refrigerator Compartments are 0 °F and 37 °F (-18 °C and 3 °C) respectively.

If the temperature of the Freezer and Refrigerator Compartments are too high or low, adjust the temperature manually.

### CONTROLLING THE FREEZER TEMPERATURE

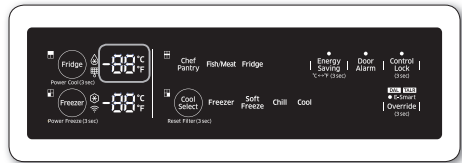

Recommended Temp. : 0 °F (-18 °C)

### Freezer

The Freezer temperature can be set between -8 °F and 5 °F (or between -23 °C and -15 °C) to suit your particular needs.

Press the Freezer button repeatedly until the desired temperature is shown in the temperature display. The temperature will change by 1 °F (or 1 °C) with each press.

See below.

Fahrenheit : 0 °F → -1 °F → -2 °F → -3 °F → -4 °F  
→ -5 °F → -6 °F → -7 °F → -8 °F → 5 °F → 4 °F →  
3 °F → 2 °F → 1 °F → 0 °F.

Centigrade : -18 °C → -19 °C → -20 °C → -21 °C  
→ -22 °C → -23 °C → -15 °C → -16 °C → -17 °C  
→ -18 °C.



- The Freezer or Fridge temp indicator will blink when the temperature in the fridge or freezer compartment goes up dramatically.

(The Freezer or Fridge temperature indicator will stop blinking when the temperature in the Freezer or Fridge becomes normal. If the temperature indicator does not stop blinking after several hours, please contact a Samsung Service Center.

### Power Freeze

The Power Freeze function substantially speeds up the freezer compressor, causing the freezer to cool down rapidly to a temperature you choose.

This icon will light up when you press and hold the Freezer button for 3 seconds.

Power Freeze is useful if you need to quick freeze an item, to make a large quantity of ice, or to cool the freezer rapidly if it has warmed dramatically (for example, if the door was left open).

To turn the Power Freeze function off manually, press the Freezer button, and then re-set the Freezer temperature.

Power Freeze turns off automatically after 50 hours to decrease energy consumption.

When you use this function, the energy consumption of the refrigerator will increase. If you need to freeze large amounts of food, activate the Power Freeze function at least 20 hours before.

## CONTROLLING THE FRIDGE TEMPERATURE

The fridge temperature can be set between 34 °F and 44 °F (or between 1 °C and 7 °C) to suit your particular needs. Press the Fridge button repeatedly until the desired temperature is shown in the temperature display. The temperature will change by 1 °F (or 1 °C) with each press.

See below.

Fahrenheit : 37 °F → 36 °F → 35 °F → 34 °F → 44 °F → 43 °F → 42 °F → 41 °F → 40 °F → 39 °F → 38 °F → 37 °F.

Centigrade : 3 °C → 2 °C → 1 °C → 7 °C → 6 °C → 5 °C → 4 °C → 3 °C.

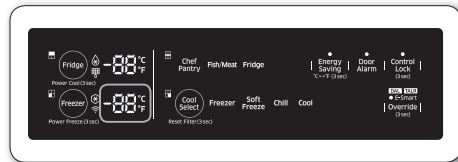

Recommended Temp. : 37 °F (3 °C)



- The temperature of the Freezer, Fridge, or Cool Select Room may rise when you open the doors too frequently, or if a large amount of warm or hot food is placed inside.
- This may cause the digital display to blink. Once the Freezer and Fridge temperature return to their normal set temperatures, the blinking will stop.
- If the blinking continues, you may need to “reset” the Refrigerator. Try unplugging the appliance, waiting for around 10 minutes, and then plugging the power cord back in.
- If there is a communication error between the Display and Main Controller, the Convertible Display light may blink. If the blinking continues for a long period of time, please contact a Samsung Electronics Service Center.

## USING THE COLD WATER DISPENSER

### PUSH THE APPROPRIATE ICE TYPE BUTTON TO SELECT WHAT YOU WANT DISPENSED.

#### Using the ice lever ( 1 )

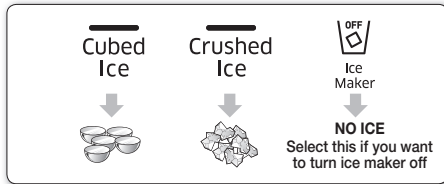

Push the Ice lever dispenser ( **1** ) gently with your glass. Ice will be released from the dispenser. You can choose the type of ice by pushing the cubed or crushed button first.

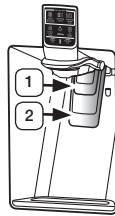

#### Using the Water lever ( 2 )

Push the Water lever dispenser ( **2** ) gently with your glass. Water will be released from the dispenser.



-  • If you push the water and Ice lever at about the same time, the dispenser operates only the option you actually selected or pushed first.
-  • Please wait 1 second before removing the glass after dispensing water to prevent spills. Do not pull out the dispenser lever after dispensing ice or water. It comes back automatically.

#### Using the Ice & Water Dispenser together

To get ice and water, push the Ice lever ( **1** ) first for ice, then move your glass down and press the water dispenser lever ( **2** ) for water.

## MAINTAINING THE ICE BUCKET

- To clean the ice bin/bucket, wash with a mild detergent, rinse well, and dry thoroughly. Do not use harsh or abrasive cleaners or solvents.
- Ice is made in cubes. When you select "Crushed", the ice maker grinds the ice cubes into crushed ice.
- When you select Cubed Ice after using the Crushed Ice mode, a small amount of residual crushed ice might be produced.
- The ice cubes generated by the rapid ice making process will look white, which indicates they are generated normally.
- If ice doesn't come out, pull out the ice bucket and press the Test button located on the right side of ice maker. See the illustration under Making Ice below.
- Do not press the Test button continuously if the tray is filled with ice or water. Water may overflow or ice may jam the bucket.

## MAKING ICE

- To fill the ice bucket to maximum capacity after installation, follow these steps:
  1. Allow your refrigerator to operate and cool down for 24 hours (or 1 full day).
    - Waiting 24 hours will allow your ice maker to cool properly.
  2. Dispense 4 to 6 ice cubes into a glass.
  3. After another 8, and then 16 hours, dispense a full glass of ice.
- To test the ice maker, press the Test button on the ice maker. You will hear the refrigerator chime (ding-dong). When the chime sounds, release the Test button.
- The chime sounds automatically again to let you know the ice maker is working well.

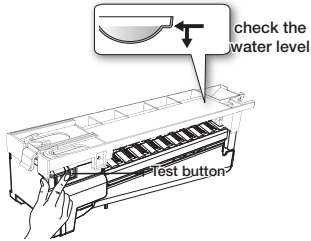

- If you want to remove ice cubes without using the ice bucket, turn the ice maker off and remove the front cover from the ice maker. Then, remove the ice cubes. Note that with the cover removed, the ice cubes in the ice maker can spill out.



- Do not put food in the ice bucket. If you store food in the ice bucket, the food can strike the ice maker when you open or close the door, causing damage to the ice maker.



- Note that the ice cubes in the ice bucket may spill out over the drawer when you remove the ice bucket from the drawer. If this occurs, be sure to pick up any ice cubes that spill.



- If a power failure occurs, ice cubes may melt then freeze together when the power comes back on, causing the dispenser to stop working.

To prevent this problem, after a power failure, pull out the ice bucket and discard the residual ice or water.



- If you use all the ice at once, you must repeat ice making Steps 2 and 3. However, only wait 8 hours before dispensing the first 4 to 6 ice cubes. This will replenish the ice cubes and ensure maximum ice production.

## USING THE ICE OFF FUNCTION

When you select the Ice Off mode, remove all ice cubes from the bucket.

If you leave the ice cubes in the bucket, the ice cubes may clump together, making it difficult to remove them.

To remove the ice bucket safely and avoid injury, hold the bottom of the bucket with one hand and the side of the bucket with the other.

Then, lift up on the ice bucket, and pull it straight out.

To put the ice bucket back in, push it firmly straight back.



- If the ice bucket is not pushed firmly into place, ice in the bucket can melt.

If the bucket does not fit, turn the helix 90 degree (see the last illustration on the right, below) and try again.

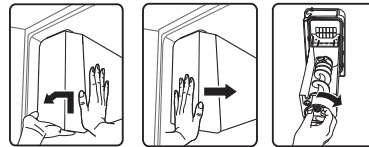

- The inside of the ice bucket stays cold when it is operating. Do not reach deep inside the ice bucket.



- Use only the ice maker provided with the refrigerator. The water supply to this refrigerator must be installed/connected by a suitably qualified person. Connect to a potable water supply only.

## GOING ON VACATION...

If you are going on a long vacation or business trip and won't use the water or ice dispensers for a long time:

- Close the water valve. Otherwise, water leakage may occur.
- Remove all food and ice in the ice bucket.
- Unplug the refrigerator.
- Wipe excess moisture from inside and leave the doors open. Otherwise, odor and mold may develop.

## ICE MAKER DO'S AND DON'TS

Do not put your fingers, hands or any other unsuitable objects in the chute or ice-maker bucket.

- You can hurt yourself or damage the refrigerator. Never put your finger or any other objects in the dispenser opening. You can injure yourself.
- Do not try to disassemble the ice maker.
- Do not wash or spray the ice bucket with water while it is in the refrigerator. Remove it to clean it.



CAUTION

- When you insert the Ice maker tray, be sure that the tray is well centered at the entrance. Otherwise, the tray may be stuck.

## Water clouding phenomenon



- All water provided to the refrigerator flows through a core alkaline water filter. In the filtering process, the pressure of the water that has flowed out of the filter has increased, and the water has become saturated with oxygen and nitrogen. When this water flows out into the air, the pressure plummets and the oxygen and nitrogen get supersaturated, which results in gas bubbles. The water may temporarily look misty or cloudy due to these oxygen bubbles. After a few seconds, the water will look clear.

## USING THE SPARKLING WATER FUNCTION (FOR SPARKLING WATER REFRIGERATORS ONLY - OPTIONAL)

With a Sodastream CO<sub>2</sub> cylinder installed, your refrigerator can make and dispense sparkling (carbonated) water.

### Making Sparkling Water

To produce sparkling water, press and hold the Sparkling Maker button for 3 seconds. When the carbonation process starts, the short lines inside the cup icon turn on one by one clockwise. When the process is complete, all short lines turn solid.



If you leave the Sparkling Water Production function on, and the amount of Sparkling Water becomes low, the refrigerator automatically enters the Sparkling Water production mode and makes more. However, if you turn off the Sparkling Water Production function, the refrigerator will not make additional sparkling water, even if there is little sparkling water left in the Sparkling Water tank.

### Sparkling Water Production Time

Depending on the Carbonation (Sparkling) Level you set (See Controlling the Carbonation Level on page 40), the amount of time it takes the refrigerator to complete the sparkling water production process changes. The table below lists the production times by Carbonation Level. The refrigerator is pre-set at the factory to Level 2.

Quick Sparkling enables you to produce sparkling water within 10 minutes. (It consumes more CO<sub>2</sub> gas than production at Level 3.)

Carbonation (Sparkling) Level	Level 3 - High	Level 2 -Mid	Level 1 - Low
Production Time	About 30 minutes	About 20 minutes	About 10 minutes
Available Capacity	1.16 quarts (1.1 L)	1.16 quarts (1.1 L)	1.16 quarts (1.1 L)

### Dispensing Sparkling Water

To dispense sparkling water, press the Sparkling-Selection lever above the dispenser down (See the illustration on page 40.) Then, push the Ice/Sparkling Water lever gently with a glass. As time passes, the sparkling water dispensing speed can change. When the water tastes strongly carbonated, the dispensing speed can be faster. When the carbonation is weaker, the dispensing speed can slow.

The dissolved CO<sub>2</sub> in the sparkling water can also cause the water to pop out when you dispense it. In addition, due to the pressure fluctuations in the Sparkling Water Tank, the water stream may shake or become intermittent.

If you keep dispensing sparkling water, the water stream may become unstable or break up. This is caused by changes in pressure in the Sparkling Water Tank. It is not a defect.

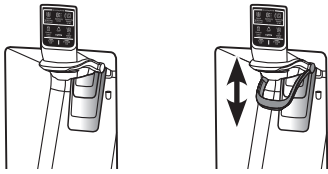

After dispensing Sparkling water, lift the Sparkling-selector lever up.



Do not hang on the Sparkling-selector lever and do not use excessive force to pull it down or lift it up.

## Water Dripping

Some time after you have dispensed sparkling water, a few drops of sparkling water can escape from the dispenser. The water dripping is not a product defect, but a natural result of mixing CO<sub>2</sub> and water.

## Controlling the Carbonation Level

You can change the sparkling water's carbonation level by pressing the Sparkling Level button. Each time you press the Sparkling Level button, the carbonation level changes as follows:

Medium (Level-2) → Strong (Level-3) → Weak (Level-1) → Medium (Level-2). As you press the button, the small numbers on the right side of the button light up in succession, indicating the level change.

The change in carbonation level is applied the next time the refrigerator makes sparkling water.

- If there is previously produced sparkling water inside the Sparkling Water tank, the refrigerator dispenses sparkling water with the previous carbonation level. (Again, changes in the carbonation level do not take affect until the next time the refrigerator makes sparkling water. The change does not affect sparkling water that is already made.)
- While the refrigerator is producing sparkling water, the Sparkling Level icons light up in rotation (Level-1 → Level-2 → Level-3 → Level-1, etc.). If you press the Sparkling Water button again while the carbonation level is being displayed, the carbonation level changes. The change in the carbonation level will take affect the next time the refrigerator makes sparkling water.
- The main number on the left side indicates the sparkling level of the current sparkling water, while the small numbers on the right side indicate the sparkling level for the next process. Even if you change the sparkling level while the refrigerator is producing sparkling water, the change is not applied to the current process but is applied to the next process.

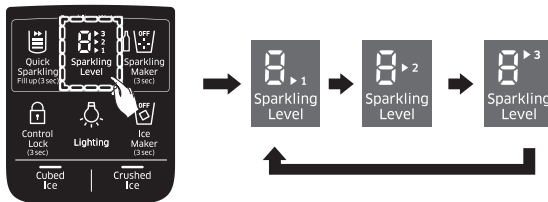

The Sparkling Level is set to Level 2 at the factory. If the sparkling water tastes too strong or too weak, change the carbonation level. Level 1 provides a milder carbonation, Level 3 a stronger carbonation.

- If there is a power interruption when the refrigerator is making sparkling water, the refrigerator may restart the carbonation process when power returns and put too much carbonation into the water. If this occurs, we recommend throwing out the overly carbonated water and starting the process again.
- The lifetime of the CO<sub>2</sub> cylinder can vary, depending on the Sparkling Levels you choose.



## Turning Off the Sparkling Water Function

To turn off the Sparkling Water function, press the Sparkling Maker button for 3 seconds.

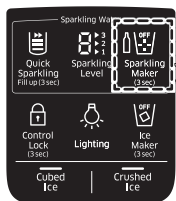



Press for 3 seconds

Any sparkling water remaining in the Sparkling Water tank after you have turned off the Sparkling Water function can still be dispensed.

## Replacing a SodaStream Carbonator

If the cylinder icon (  ) turns on, replace the SodaStream 60L Carbonator with a new one. To replace a Carbonator, follow these steps:

1. Lift up the Lever holding the SodaStream 60L Carbonator in place.	
2. Pull the Carbonator out of the Support.	
3. Rotate the Carbonator counterclockwise to remove it from the Regulator.	
4. To install a new SodaStream 60L Carbonator, follow the directions for installing a Carbonator starting at Step 2 in Installing a Carbonator into the Refrigerator on pages 20 and 21.	

## Notes

- If you open the refrigerator door while the refrigerator is making sparkling water, it will stop. When you close the door, it will resume making sparkling water in about a minute.
- If you keep dispensing sparkling water, the water stream may become unstable or break up. This is caused by changes in pressure in the Sparkling Water Production Tank. It is not a defect.
- If the water hose is kinked or water is not supplied properly, the Carbonation Level of the Sparkling Water will be high. This occurs because the same amount of carbon dioxide (CO<sub>2</sub>) is dispensed by the SodaStream 60L Carbonator regardless of the amount of water in the Production Tank.
- If the Sparkling Water function is on and you dispense about 1.16 quarts (1.1 L) of sparkling water, the refrigerator automatically begins making more sparkling water.
- If you are not going to be home for a long period of time, do not want to use the Sparkling Water function any more, or you are moving:
  1. Press the Sparkling Maker button for three seconds to turn off the Sparkling Water function.
  2. Empty the Sparkling Water tank by dispensing all the water in the tank.
  3. Remove the CO<sub>2</sub> Cylinder.
- When you dispense sparkling water, the CO<sub>2</sub> in the water causes the dispenser stream to disperse. To ensure that all the water dispenses into your glass, place the glass closer to the dispenser nozzle.
- If you replace a SodaStream 60L Carbonator that has gas remaining, the Cylinder icon on the display may not turn on for a period of time.
- Purchase cylinders (60L) at the nearest Sodastream retailer or on line at [www.sodastream.com](http://www.sodastream.com).

# PARTS AND FEATURES

Use this page to become more familiar with the parts and features of the Refrigerator.

(For Sparkling model Only)

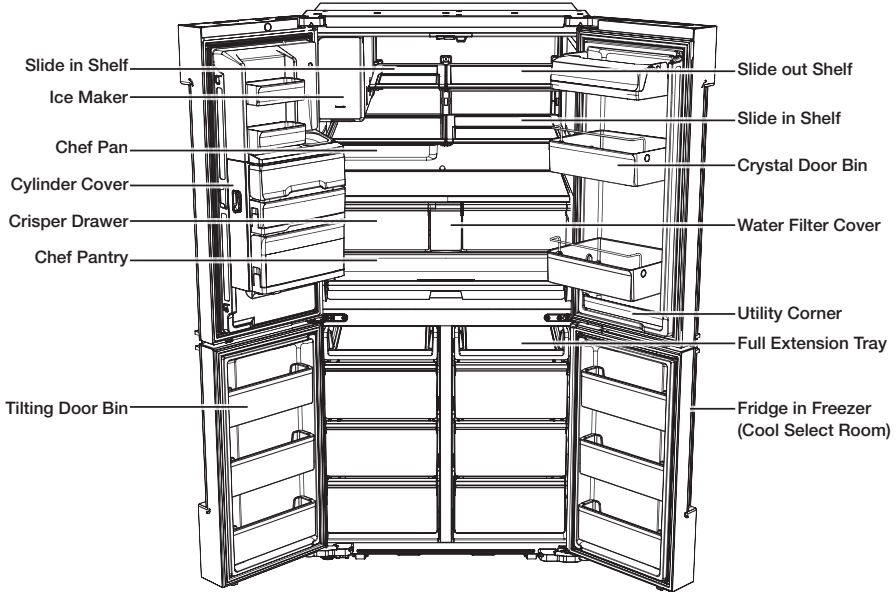

(For Ice-Water model Only)

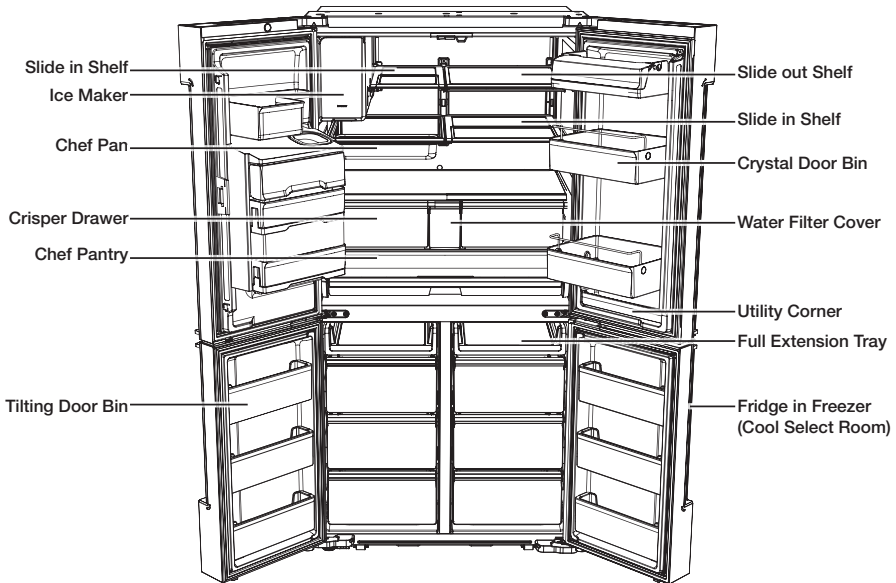



For the greatest energy efficiency, leave all selves, drawers, and baskets in their original positions as shown in the illustration on the previous page.



When closing the door, make sure the Vertical Hinged Section is in the correct position to avoid scratching the other door. If the Vertical Hinged Section is reversed, put it back into the correct position, and then close the door.

Moisture may appear at times on the Vertical Hinged Section.

If you close one door with too much force, the other door may open.



When the door opens, the interlock switch automatically turns off the auger motor in the ice maker for safety reasons.



If the interior or exterior LED lamp has gone out, please contact Samsung service.

## MULTI-PURPOSE DOOR BIN

A detachable divider makes it convenient to store food.

### How to Use the FLEX DIVIDER

- When not in use, leave the Flex Divider flipped over as shown in the diagram.

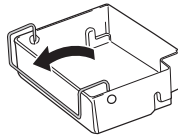

- Flip the Flex Divider to position (1) to prevent items from falling out and over.

(1)

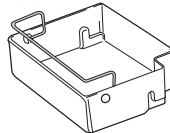

- Flip the Flex Divider to position (2) to use it as a divider.

(2)

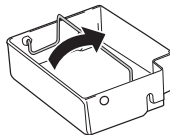

## How to Use the Tilting Door Bin

- The freezer door bin is designed to be tilted for easy access.
- Tilt the freezer door bin for easy access when inserting food, and put it back upright when closing the door.
- Do not insert too much food in the freezer door bin. The door may not close properly.
- To avoid collisions between the freezer door and drawers, leave the freezer door wide open when using the freezer drawers.

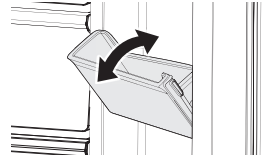

## CHEF PAN

### Using the chef pan for the first time

- Make sure to clean the chef pan before use.
- Put vinegar and neutral detergent in a 2:1 ratio into warm water. Apply this water to a sponge, and use this sponge to wipe out the chef pan. Rinse the pan in warm water.



This is to remove impurities coming from the production process.

### Precautions on cooking on the chef pan



- Chef pan is not suitable for use in the microwave oven.

### Storage

- Use a stainless steel detergent with a soft cloth or sponge to clean the pan.

## REMOVING THE REFRIGERATOR ACCESSORIES

### 1. Door Bins Compartment

- To remove - Simply lift the bin up and pull straight out.
- To relocate - Slide it in above the desired location and push down until it stops. Alternatively, for the top bin of the refrigerator, insert the bin so that it is aligned with the marked line inside the door.



There is a marked line for the top bin only.

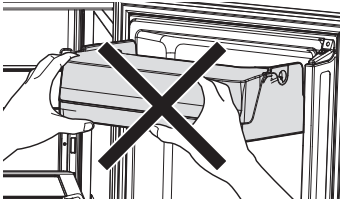

- Do not hold the front side of the door bin when inserting it. The door bin may not fit the door.
- To replace, insert the door bin fully to the marked line of the door. Otherwise, it may not be attached to the door properly.

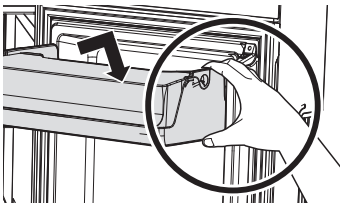

- Hold the rear side of the door bin with both hands, and press down and insert it fully to the marked line inside the door.

### Removing bins with covers

- For bins with covers, open the Door Bin Cover, and then pull the bin out using both hands.

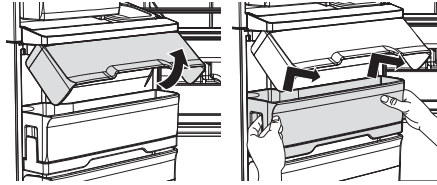

### Removing the Chef Basket

- Tip the Chef Basket top towards you, and then pull the Basket out using both hands.

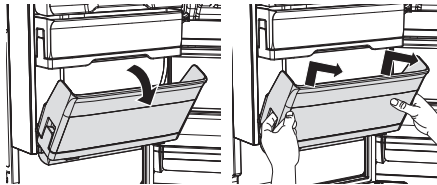

### Removing bins

- Simply lift the bin up and pull straight out.

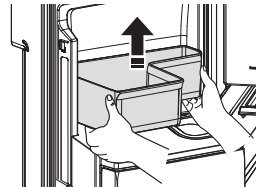

Injuries can occur if the door bins are not firmly attached to the doors. Do not allow children to play with the bins. Sharp corners of the bins may cause injury.



Do not adjust a bin full of food. Remove the food first.

- To remove dust, wash the bins in water.

## 2. Tempered Glass shelves

- To remove - Tilt up the front of the shelf in the direction shown (1) and lift it up vertically (2). Pull the shelf out.
- To relocate - Tilt the front of the shelf up and guide the shelf hooks into the slots at a desired height. Then, lower the front of the shelf so that the hooks can drop into the slots.



The Tempered Glass shelves are heavy. Use special care when removing them.

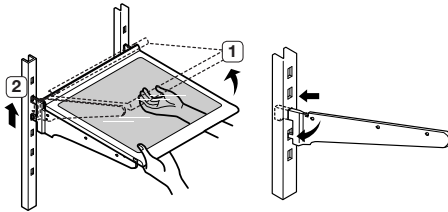

- When re-installing the glass shelves, make sure that all the hooks on both sides of the shelf are firmly engaged in the slots of the support.

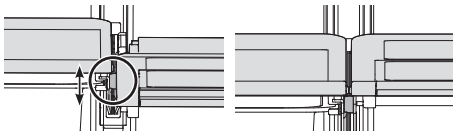

## 3. Chef Pan

- To insert or remove the chef pan from the shelf, hold both sides of the pan with both hands. Pull out to remove. Push in to re-insert.
- Use only for stainless steel detergent when wash it.

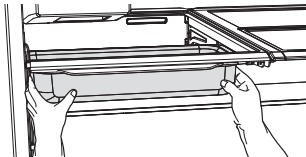

## 4. Vegetable & Fruit Drawers (EZ Fresh Zone)

- Holding the drawer with one hand, lift it up a little bit while pulling it forward, and then pull it out of the refrigerator.



Remove the door bins before removing the drawer to prevent damage to the door bins.

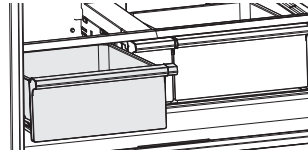

## 5. Removing the vegetable storage shelf

1. Slide out the left vegetable drawer.

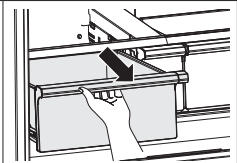

2. Slide in the right foldable shelf.

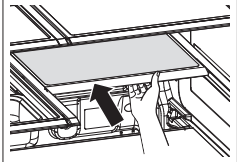

3. While supporting the vegetable storage shelf with one hand, lift it up with the other hand.

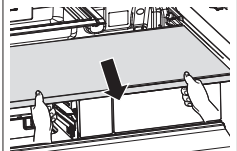

4. Through the empty space created by removing the foldable shelf, take out the vegetable storage shelf. (Reinsert in the reverse order of the removal steps.)

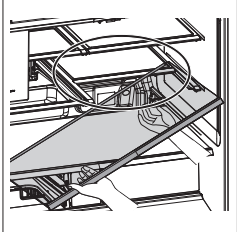

6. Removing the Shelf Pantry

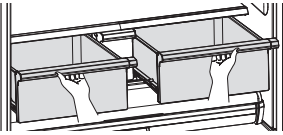
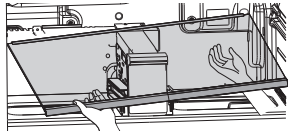
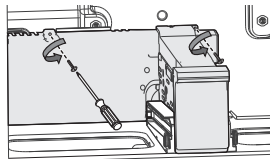
1. Slide out the vegetable drawer.
 
2. Remove the vegetable storage shelf.
 
3. Loosen two screws at the back of the water tank.
 
4. Take the rear right corner of the water tank and pull it out a little. (Note that this isn't to fully remove the water tank)
 

**CAUTION** Take caution not to remove the Water Hose.

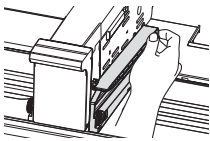
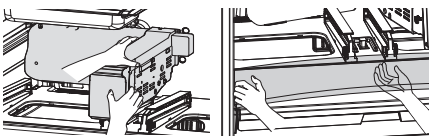
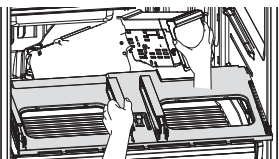
5. Lift up the water tank to remove from the Shelf Pantry, and bend the pantry cover to unlock it from the left.
 
6. Take out the Shelf Pantry. (Reinserting it follows the reverse order of its removal.)
 

7. Removing the Deodorizer

- Fridge Room

**TYPE 1**

- Pull out the Chef Pantry, and then pull out the Deodorizer while pushing the Deodorizer cover clip up using a finger.

**TYPE 2**

- Remove the Chef Pantry drawer, and remove the Deodorizer from inside the fridge room by unlocking the cover clip.

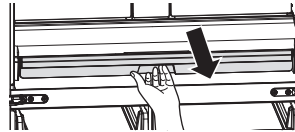

The appearance or detaching instructions of the deodorizer depends on the model. Please check your model first.

**TYPE 1**

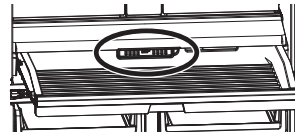

**TYPE 2**

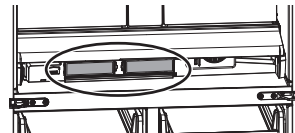

- Freezer/Cool Select Room: Remove the bottom Drawer, and then pull out the Deodorizer while pushing the Deodorizer cover clip up using a finger

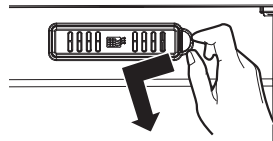
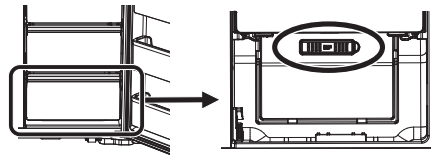

8. Cleaning the Deodorizer

- Clean the Deodorizer once every two years or whenever you feel its performance has diminished. Dry the Deodorizer under the sun for 24 hours and then replace it in the reverse order of its removal.

## CLEANING THE REFRIGERATOR



Do not use benzene, thinner, Clorox, or car detergent to clean the refrigerator. They can damage the surface of the appliance and may cause a fire.

Do not spray the refrigerator with water while it is plugged in. This can cause an electric shock.

To clean the refrigerator, follow these steps:

1. Unplug the power cord of the refrigerator.
2. Slightly dampen a soft, lint-free cloth or paper towel with water.



Do not use any kind of detergent to clean the refrigerator because that can discolor or damage the refrigerator.

3. Wipe the inside and outside of refrigerator until it is clean and dry.
4. Plug the power cord of the refrigerator back in.

## CHANGING THE INTERIOR LIGHTS

### Freezer / Fridge LED Lamp

- If the LED Lamp Cover is stained with foreign substances, the LED lamp may not look bright. Wipe the surface cover with clean dry cloth to return the light to full brightness.



- Do not disassemble or replace the LED type lighting yourself. To replace the LED lights, contact a Samsung service center or your authorized Samsung dealer.



If you attempt to replace the LED lamps yourself, you risk subjecting yourself to an electric shock or serious personal injury.



## Sparkling Water: Operational Notes

- Be sure to use genuine Soda Stream Cylinders from authorized resellers.



- The refrigerator starts making sparkling water about 10 seconds after you turn on the Sparkling Water Production function.
- If you open the refrigerator door while the refrigerator is making sparkling water, it will stop. When you close the door, it will resume making sparkling water in about a minute.
- If there is a power interruption when the refrigerator is making sparkling water, the refrigerator may re-start the carbonation process when power returns and put too much carbonation into the water. If this occurs, we recommend throwing out the overly carbonated water and starting the process again.
- If you keep dispensing sparkling water, the water stream may become unstable or break up. This is caused by changes in pressure in the Sparkling Water Tank. It is not a defect.
- If the water hose is kinked or water is not supplied properly, the Carbonation Level of the Sparkling Water will be high. This occurs because the the same amount of the carbon dioxide (CO<sub>2</sub>) is dispensed by the Cylinder regardless of the amount of water in the Production Tank.
- The useful life of a SodaStream carbonator will vary, depending on the level of carbonation you select.
- If you are not going to be home for a long period of time, do not want to use the Sparkling Water function any more, or you are moving:
- To reduce the processing time, use the Quick Sparkling option. Quick Sparkling sets the Sparkling Level to 3 (high). The refrigerator applies the Quick Sparkling setting the next time it makes sparkling water. If the refrigerator is making sparkling water when you select the Quick Sparkling option, the refrigerator adjusts the Sparkling Level automatically. To cancel this option, press the Quick Sparkling button again within 20 seconds after activating it.

- If the cylinder icon (  ) turns on, replace the current SodaStream Carbonator with a new one.
- To dispense the sparkling water, pull down the Sparkling-Selector Lever, and push and hold the Ice/Sparkling Water Lever with a glass.



- Please remove the Soda Stream Carbonator from the compartment located in the left door of the refrigerator before you transport the refrigerator.
1. Press the Sparkling Maker button for three seconds to turn off the Sparkling Water function.
  2. Empty the Sparkling Water tank by dispensing all the water in the tank.
  3. Remove the Soda Stream Carbonator.



- Producing sparkling water with Quick Sparkling consumes more CO<sub>2</sub> gas. (Quick Sparkling requires 30 % to 50 % more CO<sub>2</sub> gas compared to Sparkling Level 3.)

# Troubleshooting

PROBLEM	SOLUTION
<p><b>The refrigerator does not work at all or it does not chill sufficiently.</b></p>	<ul style="list-style-type: none"> <li>• Check if the power plug is properly connected.</li> <li>• Check if the set temperature on the digital display is warmer than the freezer or fridge inner temperature. If it is, set the freezer or fridge to a colder temperature.</li> <li>• Is the refrigerator in direct sunlight or located near a heat source? If so, it may not be able to cool sufficiently. Install it in a location that is out of direct sunlight and not near a heat source.</li> <li>• Is the back of the refrigerator too close to the wall, preventing proper ventilation? If so, it may not be able to cool sufficiently. Keep it an appropriate distance from the wall.</li> <li>• Is there too much food inside so that the food is blocking the outlet vent? To keep the refrigerator at a suitable temperature, do not fill the refrigerator with too much food.</li> </ul>
<p><b>The food in the fridge is frozen.</b></p>	<ul style="list-style-type: none"> <li>• Check if the set temperature on the digital display is too low. If so, raise the set temperature inside the refrigerator.</li> <li>• Is the temperature too low in the room? Set the refrigerator warmer.</li> <li>• Did you store food with a high moisture content in the coldest part of the refrigerator or near the cooling outlet vent? Try moving those items to the other shelves in the fridge instead of keeping them in the colder areas or bins.</li> </ul>
<p><b>You hear unusual noise or sounds.</b></p>	<ul style="list-style-type: none"> <li>• Check if the refrigerator is level and stable.</li> <li>• Is the back of the refrigerator too close to the wall, preventing proper ventilation? Try moving the back of the refrigerator at least 2 inches from the wall.</li> <li>• Was anything dropped behind or under the refrigerator?</li> <li>• If you hear a “ticking” sound from inside the refrigerator, this is normal. It occurs because various parts contract or expand in response to temperature changes in the refrigerator interior.</li> <li>• If it sounds as if something is hitting something else inside the refrigerator, this is normal. The sound is caused by the compressor operating at high capacity.</li> </ul>
<p><b>The cabinet-door sealing area of the appliance is hot and condensation is occurring.</b></p>	<ul style="list-style-type: none"> <li>• Some heat is normal as anti-condensators are installed in the vertical hinged section of the refrigerator to prevent condensation.</li> <li>• Is the refrigerator door ajar? Condensation can occur when you leave the door open for a long time.</li> </ul>
<p><b>The Ice Maker is not producing ice.</b></p>	<ul style="list-style-type: none"> <li>• It may take longer to make ice if it is not sufficiently cool, such as when first installed.</li> <li>• Is the water line connected and the shut-off valve opened?</li> <li>• Did you manually stop the ice making function?</li> <li>• Check if the filter is properly installed. If it is not properly installed, the ice making function may not work.</li> </ul>

<b>You can hear water bubbling in the refrigerator.</b>	<ul style="list-style-type: none"> <li>• This is normal. The bubbling comes from refrigerant circulating through the refrigerator.</li> </ul>
<b>There is a bad smell in the refrigerator.</b>	<ul style="list-style-type: none"> <li>• Check for spoiled food.</li> <li>• Foods with strong odors (for example, fish) should be tightly covered.</li> <li>• Clean out your freezer periodically and throw away any spoiled or suspicious food.</li> </ul>
<b>Frost forms on the walls of the freezer.</b>	<ul style="list-style-type: none"> <li>• Is the air vent blocked? Remove any obstructions so air can circulate freely.</li> <li>• Allow sufficient space between the stored food for efficient air circulation.</li> <li>• Is the freezer drawer closed properly?</li> </ul>
<b>The water dispenser is not functioning.</b>	<ul style="list-style-type: none"> <li>• Is the water line connected and the shut-off valve opened?</li> <li>• Has the water supply line tubing been crushed or kinked?</li> <li>• Make sure the tubing is free and clear of any obstruction.</li> <li>• Is the water tank frozen because the fridge temperature is too low? Try selecting a warmer setting on the Digital display.</li> <li>• Check if the filter is properly installed. If it is not properly installed, the water dispenser may not work.</li> </ul>
<b>The auto close system does not work with the freezer door.</b>	<ul style="list-style-type: none"> <li>• Is there an imbalance between the right and left parts of the door?</li> <li>• Open and close the door smoothly 1~2 times. After you do this, the auto close system usually works properly again.</li> <li>• Try opening the door smoothly to avoid unbalancing the right part and the left part of the door.</li> </ul>
<b>Condensation or water drops forms on vertical mullion and surroundings, etc.</b>	<ul style="list-style-type: none"> <li>• Condensation or water drops may form if the humidity is too high while the refrigerator is operating.</li> <li>• If condensation or water drops appears on vertical mullion and surroundings, etc., turn the Energy Saving mode off after removing the condensation.</li> </ul>

<p><b>Sparkling water is not dispensed.</b></p>	<ul style="list-style-type: none"> <li>• Is the water line connected and the shut-off valve opened?</li> <li>• Did you pull down the Sparkling-Selector Lever? (applicable to Chef Collection models)</li> <li>• Is the Sparkling Water Production Function Off icon on? Press the Sparkling Maker button for 3 seconds to turn on sparkling water production. The Sparkling Water Production function is set to OFF at the factory. Set it ON to get sparkling water.</li> <li>• Is the Sparkling Maker icon blinking? The blinking icon indicates the refrigerator is producing sparkling water. Please wait until the icon stops blinking.</li> <li>• Check if the Quick Sparkling button's cross bar icon is lit. The cross bar icon shows how much carbonated water is left in the carbonated water tank. (applicable to Chef Collection models)</li> <li>• Is the carbonated gas cylinder empty? If the refrigerator dispenses a small amount or no sparkling water, replace the SodaStream 60L Carbonator with a new one. If the SodaStream Carbonator runs out of CO<sub>2</sub>, the cylinder icon (  ) turns on. If the Exchange Carbonated Gas Cylinder icon is lit, check the carbonated gas cylinder. (applicable to Chef Collection models)</li> <li>• Is the refrigerator door open? If the door is open, Sparkling water/Water/Ice are not dispensed.</li> <li>• Is the cylinder lever unlocked? Please open the cylinder cover and lock the cylinder lever.</li> <li>• Is the Control Lock on?</li> <li>• If carbonated water or regular water is dispensed continually for 1 minute or more, dispensing may temporarily stop. Press the lever again to continue dispensing.</li> </ul>
<p><b>The Quick Making option makes a wind noise while in process.</b></p>	<ul style="list-style-type: none"> <li>• While the Quick Making option is active, the SodaStream Carbonator cycles through injecting and discharging CO<sub>2</sub> gas, which can make such a noise.</li> </ul>
<p><b>The taste of the sparkling water is weak.</b></p>	<ul style="list-style-type: none"> <li>• Increase the Sparkling Level of the sparkling water.</li> <li>• When the taste of the sparkling water is too weak or there is no other taste than water, replace the SodaStream Carbonator with a new one.</li> <li>• If you use the Fill Up (3 sec) option immediately after replacing the Carbonator, the sparkling water tastes stronger or weaker than normal, depending on the amount and concentration of the CO<sub>2</sub> remaining in the water tank.</li> </ul>

<p><b>The taste of the sparkling water is too high.</b></p>	<ul style="list-style-type: none"> <li>• Decrease the Sparkling Level of the sparkling water. (Sparkling Levels - 1: Low, 2: Medium, 3: High)</li> <li>• Empty the sparkling water tank, and then set the Sparkling Level lower. When the refrigerator makes sparkling water, it will make water at a lower level of carbonation. <ul style="list-style-type: none"> <li>* To empty the sparkling water tank, press and hold the “Sparkling Maker” button for 3 seconds to turn the Sparkling water maker off. Dispense all the remaining sparkling water. After emptying the sparkling water, press and hold the “Sparkling Maker” button for 3 seconds to activate the sparkling water maker.</li> <li>* Did you make sparkling water by pressing the “Quick Sparkling/Fill up” button and holding for 3 seconds? If there was still sparkling water in the tank before you started the Quick Fill function, sparkling water of a higher concentration than configured can be produced. Once the sparkling water tank is emptied, the refrigerator will make sparkling water at the Sparkling Level you have set.</li> </ul> </li> </ul>
<p><b>The taste of the sparkling water did not change after you changed the sparkling concentration level.</b></p>	<ul style="list-style-type: none"> <li>• If you change the concentration level, the new level is applied to the subsequent production. That is, the change does not affect the sparkling water in the sparkling water tank nor does it affect the sparkling water production currently in progress. The change is only applied to subsequent productions.</li> </ul>
<p><b>After you replaced the Sodastream Carbonator, no sparkling water is being produced.</b></p>	<ul style="list-style-type: none"> <li>• After replacing the SodaStream Carbonator, be sure to touch and hold the “Quick Sparkling/Fill up” button for 3 seconds to reset the SodaStream Carbonator.</li> </ul>
<p><b>The sparkling water suddenly stops being dispensed even though the operation is still in progress.</b></p>	<ul style="list-style-type: none"> <li>• Check if the short lines inside the cup icon are turning on one by one in a clockwise direction. This indicates that the sparkling water is being produced. When production is complete, all of the short lines inside the cup icon turn on. When production is complete, the refrigerator will dispense sparkling water.</li> <li>• If the refrigerator is not dispensing sparkling water, check if “OFF” is displayed above the cup icon over the Sparkling Maker button.</li> <li>• This indicates that the sparkling water tank is empty and the automatic sparkling water production function is turned off. To produce sparkling water, touch and hold the “Sparkling Maker” button for 3 seconds to start production.</li> </ul>
<p><b>The Sparkling function is turned off but sparkling water continues to be dispensed.</b></p>	<ul style="list-style-type: none"> <li>• Even if you turn off the sparkling water production function, sparkling water is dispensed for as long as there is sparkling water in the sparkling water tank.</li> <li>• If you do not use the sparkling water maker for an extended period of time, stop the automatic sparkling water production function and remove the sparkling water through the dispenser.</li> </ul>

<p><b>The sparkling water dispenses at a slower rate than regular water.</b></p>	<ul style="list-style-type: none"> <li>• Check if the tap water valve is closed or the hose is bent and if water is being supplied to your home at the normal pressure. If the tap water pressure is too low, the sparkling water maker may not work properly because too little water is being supplied to the sparkling water tank.</li> <li>• When water is supplied to the sparkling water tank from a water purifier, sparkling water may not be produced properly because too much water is required over a short period of time. We recommend that you do not dispense water from a water purifier less than five minutes before you start a sparkling water production cycle.</li> <li>• If this problem continues, please contact the water purifier manufacturer or ask a plumber to increase the tap water pressure to a normal level.</li> </ul>
<p><b>The sparkling water is not cold enough and tastes flat.</b></p>	<ul style="list-style-type: none"> <li>• If you continuously produce a lot of sparkling water, you may not be able to enjoy the true taste of sparkling water because there is too little time to cool the water. To drink sparkling water at its optimal state, you have to ensure sufficient cooling time before you dispense sparkling water.</li> <li>• We recommend you wait at least four hours after connecting tap water to the refrigerator before making and dispensing sparkling water.</li> </ul>
<p><b>The sparkling “OFF” icon is displayed, but the sparkling water maker is not turned off.</b></p>	<ul style="list-style-type: none"> <li>• Check if the short lines inside the cup icon are turning on one by one in a clockwise direction. This indicates that sparkling water is being produced and cannot be stopped immediately. However, if you press and hold the “Sparkling Maker” button for 3 seconds during production, then the “OFF” icon is displayed over the cup icon and automatic sparkling water production will turn off after the current production cycle is complete.</li> </ul>
<p><b>The concentration control function is disabled during sparkling water production.</b></p>	<ul style="list-style-type: none"> <li>• Check if the short lines inside the cup icon are turning on one by one in a clockwise direction. This indicates that the sparkling water is being produced. Since the sparkling water concentration cannot be changed during a production operation, change the concentration level when production is complete and the blinking stops. The refrigerator applies the new Sparkling Level to the next production operation.</li> </ul>
<p><b>Sparkling water is produced continuously.</b></p>	<ul style="list-style-type: none"> <li>• Has the sparkling water production time limit been reached? The length of time during which sparkling water is generated is determined by the Sparkling Level setting. (Level 1: Approx. 10 mins; Level 2: Approx. 20 mins; Level 3: Approx. 30 mins) Please wait until the sparkling water production time has been reached.</li> <li>• Check if the refrigerator door is open. If the refrigerator door is open, the sparkling water maker stops to prevent noise that is generated by the sparkling water production. If you open the door frequently, the time during which sparkling water is produced may be extended depending on the Sparkling Level setting. Close the refrigerator door and wait until the sparkling water production time limit has been reached.</li> </ul>
<p><b>The cylinder icon did not turn on when the SodaStream Carbonator remove.</b></p>	<ul style="list-style-type: none"> <li>• If you remove a SodaStream Carbonator that has a little gas remaining, the cylinder icon on the display may turn on after a several seconds.</li> <li>• If you remove a SodaStream Carbonator that has gas remaining, the cylinder icon on the display may not turn on for a period of time.</li> </ul>

<p><b>What Do I Need to Use the E-Smart and Smart Grid functions?</b></p>	<ul style="list-style-type: none"> <li>• To use the Smart Grid (Demand Response) and E-Smart function on your Refrigerator, you need the following devices and apps:</li> <li>- Devices: 1) Wireless Router, 2) Samsung E-Smart Refrigerator, 3) Smartphone (Recommended: Galaxy S4, Galaxy Note3 or later models and Android OS Jelly Bean or later version)</li> <li>- Applications: 1) “Samsung E-Smart App” from the Google Play Store or Samsung Apps.</li> </ul> <p>You also need to:</p> <ul style="list-style-type: none"> <li>• Connect the Refrigerator and the Smartphone to the same Wi-Fi network in your home.</li> <li>• Install and run Samsung E-Smart App on your Smartphone.</li> <li>• In addition, to use the Smart Grid (Demand Response) function, you must Register for the service with your electric company. The company must have an EMS (Energy Management System) that supports SEP (Smart Energy profile).</li> </ul>
<p><b>Why isn't the E-Smart function working normally?</b></p>	<ul style="list-style-type: none"> <li>• Confirm that the router in your home and the Internet are working properly.</li> <li>- Connect a Smartphone to the router (AP, Access Point), and then confirm that you can browse the Internet on the phone.</li> <li>• Confirm that refrigerator is connected to the AP.</li> <li>- Check the E-Smart icon on the PANEL of the refrigerator. If the refrigerator is connected, the icon will be on.</li> <li>• Confirm that the refrigerator and Smart Phone are connected to the same router.</li> </ul>
<p><b>Why isn't the Delay Defrost Capability working normally?</b></p>	<ul style="list-style-type: none"> <li>• Confirm that the router in your home and the Internet are working properly.</li> <li>- Connect a Smartphone to the router (AP, Access Point), and then confirm that you can browse the Internet on the phone.</li> <li>• Confirm that the area where you live is properly entered into the Smart phone App.</li> <li>• Confirm that the Smart Grid function works correctly. (Check the PANEL. L3 andL4 should not be displayed on the PANEL.)</li> </ul>

## OPTIMUM OPERATING ENVIRONMENT FOR SPARKLING WATER

Item	Descriptions
<p><b>[Water temperature]</b></p> <p>“We recommend that you only drink sparkling water after it is sufficiently cooled.”</p>	<ul style="list-style-type: none"> <li>• Since the temperature of the sparkling water greatly affects the taste of the water, if the temperature of water is not sufficiently low, you may not be able to get the right taste.</li> <li>• We recommend you wait at least four hours after connecting tap water to the refrigerator before making and dispensing sparkling water.</li> <li>• We also recommend that when the refrigerator is producing sparkling water, that you dispense as little regular water as possible so that the sparkling water is produced with cold water.</li> <li>• If you drink 0.5 gallons (2 liters) or more a day, the water may not be cooled sufficiently.</li> <li>• To store dispensed sparkling water, put the water in an air tight container and keep it in a cold section of the refrigerator for better taste.</li> </ul>
<p><b>[CO<sub>2</sub> concentration of sparkling water 1]</b></p> <p>“To ensure a precise CO<sub>2</sub> concentration, dispense all the remaining sparkling water before producing additional sparkling water.”</p>	<ul style="list-style-type: none"> <li>• Because the current system does not measure the CO<sub>2</sub> concentration of the sparkling water remaining in the sparkling water tank before it starts to produce additional sparkling water, the resulting concentration may differ from the from the desired level, depending on the remaining sparkling water in the sparkling water tank.</li> <li>• If you haven't used the sparkling water function for an extended period of time (one week or longer), first remove all the sparkling from the sparkling water tank, and then produce fresh sparkling water for better quality and taste.</li> </ul>
<p><b>[CO<sub>2</sub> concentration of sparkling water 2]</b></p> <p>“To maintain a precise CO<sub>2</sub> concentration of sparkling water, replace the CO<sub>2</sub> cylinder before it is depleted.”</p>	<ul style="list-style-type: none"> <li>• As the time to replace the SodaStream Carbonator comes closer, the CO<sub>2</sub> concentration decreases and sparkling water becomes weaker.</li> <li>• If the SodaStream Carbonator runs out of CO<sub>2</sub>, the cylinder icon (  ) turns on. If this occurs, replace the SodaStream 60L Carbonator with a new one.</li> </ul>
<p><b>[Preparing sparkling water – Capacity]</b></p> <p>“If you want to have sufficient sparkling water prepared in the morning, we recommend that you touch and hold the Sparkling Maker button for 3 seconds to start the sparkling water production before going to bed.”</p>	<ul style="list-style-type: none"> <li>• If you do not press and hold the “Sparkling Maker” button for 3 seconds to start the sparkling water production, the amount of sparkling water in the water tank may be less than the maximum production capacity of 1.1 liters.</li> <li>• Since a production time of 10–30min is required if you need 1.1 liters or more of sparkling water, we recommend producing and storing enough sparkling water in advance or at least securing the maximum sparkling water capacity of 1.1 liter by pressing and holding the “Sparkling Maker” button for 3 seconds to start sparkling water production.</li> </ul>



Item	Descriptions
<p data-bbox="173 231 374 301"><b>[The water supply pressure and water taste]</b></p> <p data-bbox="173 336 400 560">"If a water purifier is connected to the refrigerator, we recommend that you do not dispense water from the water purifier less than five minutes before you start a sparkling water production cycle."</p>	<ul data-bbox="431 231 1096 384" style="list-style-type: none"><li data-bbox="431 231 1096 278">• If water pressure to the refrigerator is low, check if the water line valve is fully open and if the water line is kinked or bent.</li><li data-bbox="431 284 1096 331">• If a water purifier is connected to the refrigerator, there may be insufficient water supply for sparkling water production.</li><li data-bbox="431 336 1096 384">• If there is insufficient water supply, the concentration of the sparkling water increases or the amount of sparkling water may decrease.</li></ul>

## OPEN SOURCE ANNOUNCEMENT

---

The software included in this product contains open source software. You may obtain the complete corresponding source code for a period of three years after the last shipment of this product by sending an email to <mailto:oss.request@samsung.com>.

It is also possible to obtain the complete corresponding source code in a physical medium such as a CD-ROM; a minimal charge will be required.

The following URL <http://opensource.samsung.com/opensource/ConnectedProduct/seq/0> leads to the download page of the source code made available and open source license information as related to this product.

This offer is valid to anyone in receipt of this information.



# Warranty (USA)

---

## WARRANTY ON SAMSUNG REFRIGERATOR

---

### LIMITED WARRANTY TO ORIGINAL PURCHASER

This Samsung brand product, as supplied and distributed by Samsung Electronics America, Inc. (Samsung) and delivered new, in the original carton to the original consumer purchaser, is warranted by Samsung against manufacturing defects in materials and workmanship for a limited warranty period of:

**One (1) year Parts and Labor on Refrigerator**

**Five (5) years Parts and Labor on sealed Refrigeration system only\***

**Ten (10) years Parts and Five (5) years Labor on Digital Inverter Compressor**

(\*Compressor, evaporator, condenser, drier, connecting tubing)

This limited warranty begins on the original date of purchase, and is valid only on products purchased and used in the United States. To receive warranty service, the purchaser must contact Samsung for problem determination and service procedures. Warranty service can only be performed by a Samsung authorized service center. The original dated bill of sale must be presented upon request as proof of purchase to Samsung or Samsung authorized service center.

Samsung will repair or replace any part found to be defective, at our option and at no charge as stipulated herein, with new or reconditioned parts during the limited warranty period specified above. All replaced parts and products become the property of Samsung and must be returned to Samsung. Replacement parts and products assume the remaining original warranty, or ninety (90) days, whichever is longer.

In-home service will be provided during the warranty labor period subject to availability within the contiguous United States. In-home service is not available in all areas. To receive in-home service, the product must be unobstructed and accessible from floor level to service personnel. If during in-home service repair cannot be completed, it may be necessary to remove, repair and return the product. If in-home service is unavailable, Samsung may elect, at our option, to provide for transportation of our choice to and from a Samsung authorized service center. Otherwise, transportation to and from the Samsung authorized service center is the responsibility of the purchaser.

This limited warranty covers manufacturing defects in materials and workmanship encountered in normal, noncommercial use of this product, and shall not apply to the following, including, but not limited to: damage which occurs in shipment; delivery and installation; applications and uses for which this product was not intended; altered product or serial numbers; cosmetic damage or exterior finish; accidents, abuse, neglect, fire, water, lightning or other acts of nature; use of products, equipment, systems, utilities, services, parts, supplies, accessories, applications, installations, repairs, external plumbing and leaks, external wiring, circuit breakers, fuses or connectors not supplied and authorized by Samsung, or which damage this product or result in service problems; incorrect electrical line voltage, fluctuations and surges; customer adjustments and failure to follow operating instructions, cleaning, maintenance and environmental instructions that are covered and prescribed in the instruction book; loss of food due to spoilage; consumable items including filters and light.

THERE ARE NO EXPRESS WARRANTIES OTHER THAN THOSE LISTED AND DESCRIBED ABOVE, AND NO WARRANTIES WHETHER EXPRESS OR IMPLIED, INCLUDING, BUT NOT LIMITED TO, ANY IMPLIED WARRANTIES OF MERCHANTABILITY OR FITNESS FOR A PARTICULAR PURPOSE, SHALL APPLY AFTER THE EXPRESS WARRANTY PERIODS STATED ABOVE, AND NO OTHER EXPRESS WARRANTY OR GUARANTY GIVEN BY ANY PERSON, FIRM OR CORPORATION WITH RESPECT TO THIS PRODUCT SHALL BE BINDING ON SAMSUNG. SAMSUNG SHALL NOT BE LIABLE FOR LOSS OF REVENUE OR PROFITS, FAILURE TO REALIZE SAVINGS OR OTHER BENEFITS, OR ANY OTHER SPECIAL, INCIDENTAL OR CONSEQUENTIAL DAMAGES CAUSED BY THE USE, MISUSE OR INABILITY TO USE THIS PRODUCT, REGARDLESS OF THE LEGAL THEORY ON WHICH THE CLAIM IS BASED, AND EVEN IF SAMSUNG HAS BEEN ADVISED OF THE POSSIBILITY OF SUCH DAMAGES. NOR SHALL RECOVERY OF ANY KIND AGAINST SAMSUNG BE GREATER IN AMOUNT THAN THE PURCHASE PRICE OF THE PRODUCT SOLD BY SAMSUNG AND CAUSING THE ALLEGED DAMAGE. WITHOUT LIMITING THE FOREGOING, PURCHASER ASSUMES ALL RISK AND LIABILITY FOR LOSS, DAMAGE OR INJURY TO PURCHASER AND PURCHASER'S PROPERTY AND TO OTHERS AND THEIR PROPERTY ARISING OUT OF THE USE, MISUSE OR INABILITY TO USE THIS PRODUCT SOLD BY SAMSUNG NOT CAUSED DIRECTLY BY THE NEGLIGENCE OF SAMSUNG. THIS LIMITED WARRANTY SHALL NOT EXTEND TO ANYONE OTHER THAN THE ORIGINAL PURCHASER OF THIS PRODUCT, IS NONTRANSFERABLE AND STATES YOUR EXCLUSIVE REMEDY.

Some states do not allow limitations on how long an implied warranty lasts, or the exclusion or limitation of incidental or consequential damages, so the above limitations or exclusions may not apply to you. This warranty gives you specific legal rights, and you may also have other rights, which vary from state to state.

To obtain warranty service, please contact Samsung at:

### **SAMSUNG CUSTOMER CARE CENTER**

Samsung Electronics America, Inc. 85 Challenger Road Ridgefield Park, NJ 07660

1-800-SAMSUNG (1-800-726-7864) and [www.samsung.com](http://www.samsung.com)

# If your refrigerator needs service

---

Do not hesitate to call any Samsung Authorized Service Center nearby giving them your name, address and telephone number when your product is not functioning properly.

## Warranty Information (CANADA)

---

### Limited Warranty for Original Purchaser

This Samsung product is warranted by Samsung Electronics Canada Inc. (hereafter referred to as SECA) against manufacturing defects in material or workmanship for the following periods:

Labor : 1 years (in-home)

Parts : 1 years

Inverter Compressor : 10 years

SECA further warrants that if this product fails to operate properly within the specified warranty period and the failure is due to improper workmanship or defective material, SECA will repair or replace the product at its option. In-home service is not available in all areas. Contact us to find out if in-home service is currently available in your area by using the contact information at the back of this warranty.

All warranty repairs or part replacements must be performed by a SECA Authorized Service Center. (To find the nearest SECA Service Center, call 1-800-SAMSUNG (7267864) or visit our web site at [www.samsung.com/ca](http://www.samsung.com/ca))

### Obligation to the Original Owner

The original dated sales receipt must be retained by the customer and is the only acceptable proof of purchase. It must be presented to a SECA Authorized Service Center at the time service is requested before warranty services are rendered. On all carry-in models, transportation to and from the Authorized Service Center is the responsibility of the customer.

### Exclusions of the Warranty

This warranty does not cover damage due to accident, fire, flood, and/or other Acts of God, misuse, incorrect line voltage, improper installation, improper or unauthorized repairs, commercial use, or damage that occurs during shipping. Customer adjustments which are explained in this owners manual are not covered under the terms of this warranty. This warranty will automatically be voided for any unit found with a missing or altered serial number. This warranty is valid only on products purchased and used in the Canada.

**Samsung Electronics Canada Inc. 2050 Derry Road West, Mississauga, Ontario L5N 0B9 Canada**

**Customer Care Center 1-800-SAMSUNG (726-7864)  
Customer Care Center Fax. 1-866-436-4617**

If you have any questions or comments relating to Samsung products, please contact the SAMSUNG customer care center.  
Samsung Electronics Canada Inc. 2050 Derry Road West, Mississauga, Ontario L5N 0B9 Canada  
TEL : 905-542-3535 FAX : 905-542-3835  
1-800-SAMSUNG (726-7864)  
[www.samsung.com/us/support](http://www.samsung.com/us/support)

# memo

---

# memo

---

# memo

---



Scan the QR code\* or visit [www.samsung.com/spsn](http://www.samsung.com/spsn) to view our helpful How-to Videos and Live Shows

\* Requires reader to be installed on your smartphone

Scan this with your smartphone

### Contact SAMSUNG WORLD WIDE

If you have any questions or comments relating to Samsung products, please contact the SAMSUNG customer care center.

Country	Contact Center	Web Site	Subsidiaries office address
U.S.A	1-800-SAMSUNG (726-7864)	<a href="http://www.samsung.com/us/support">www.samsung.com/us/support</a>	Samsung Electronics America, Inc. 85 Challenger Road Ridgefield Park, NJ 07660
CANADA	1-800-SAMSUNG (726-7864)	<a href="http://www.samsung.com/ca/support">www.samsung.com/ca/support</a> (English) <a href="http://www.samsung.com/ca_fr/support">www.samsung.com/ca_fr/support</a> (French)	Samsung Electronics Canada Inc. 2050 Derry Road West, Mississauga, Ontario L5N 0B9 Canada





# Refrigerador

## Manual del usuario

Planet  
First

100 %  
Recycled Paper

Este manual ha sido elaborado con papel 100 % reciclado.

Imagine las posibilidades

Gracias por adquirir este producto Samsung.



Electrodoméstico independiente



# Contenido

INFORMACIÓN SOBRE SEGURIDAD.....	2
PUESTA A PUNTO DEL REFRIGERADOR DE PUERTA FRANCESA .....	11
FUNCIONAMIENTO DEL REFRIGERADOR DE PUERTA FRANCESA .....	23
SOLUCIÓN DE PROBLEMAS .....	50

## Información sobre seguridad

### INFORMACIÓN SOBRE SEGURIDAD

Antes de utilizar su nuevo refrigerador de puerta francesa Samsung, lea detenidamente este manual a fin de aprender a usar las funciones que ofrece de manera segura y eficiente.

Este electrodoméstico no debe ser utilizado por personas (incluidos niños) con capacidades mentales, sensoriales o físicas reducidas, o por personas que carezcan de experiencia y de conocimientos, a menos que se encuentren bajo supervisión o hayan recibido las instrucciones de uso por parte de un responsable de su seguridad. Debido a que las siguientes instrucciones corresponden a diversos modelos, es posible que las características de su refrigerador difieran ligeramente de las que se describen en este manual.

Si tiene alguna duda, comuníquese al 1-800-SAMSUNG o busque ayuda e información en línea en [www.samsung.com](http://www.samsung.com).







### Símbolos y advertencias de seguridad importantes



#### **ADVERTENCIA**

Riesgos o prácticas inseguras que pueden causar graves lesiones personales o incluso la muerte.

#### **PRECAUCIÓN**

Riesgos o prácticas inseguras que pueden causar lesiones personales leves o daños materiales.

	NO lo intente.
	NO lo desensamble.
	NO lo toque.
	Siga atentamente las instrucciones.
	Desconecte el enchufe del tomacorriente.
	Asegúrese de que la unidad esté conectada a tierra para evitar una descarga eléctrica.

	Comuníquese con el centro de contacto para obtener ayuda.
	Nota.

**Estas señales de advertencia se incluyen aquí para evitarles lesiones a usted y a terceros. Sígalas atentamente.**

**Después de leer esta sección, consérvela en un lugar seguro para referencia futura.**

## ADVERTENCIA

### ADVERTENCIAS MUY IMPORTANTES PARA LA INSTALACIÓN

- 
  - No instale el refrigerador en un lugar húmedo o donde pueda entrar en contacto con agua.
- El aislamiento deficiente de las piezas eléctricas puede provocar una descarga eléctrica o un incendio.
- No exponga este refrigerador a la luz solar directa ni al calor de estufas, calefactores u otros electrodomésticos.
- No enchufe varios aparatos en el mismo tomacorriente múltiple.  
El refrigerador deberá conectarse siempre a un tomacorriente individual cuyo voltaje nominal coincida con el voltaje indicado en la placa de datos del refrigerador.
- Así se obtiene el mejor rendimiento y también se evita que se sobrecarguen los circuitos del cableado de la casa, lo cual podría provocar un riesgo de incendio a causa del recalentamiento de los cables.
- Si el tomacorriente está flojo, no conecte el cable.
- Existe el riesgo de que se produzca una descarga eléctrica o un incendio.
- No utilice un cable de alimentación que esté dañado o gastado en su extensión o en cualquiera de los extremos.
- No doble excesivamente el cable de alimentación ni coloque objetos pesados sobre él.
- No retuerza ni amarre el cable de alimentación.

- No coloque el cable de alimentación sobre un objeto metálico, no coloque sobre él ningún objeto pesado, no lo coloque entre objetos ni lo empuje hacia el espacio que hay detrás del electrodoméstico.
- Al mover el refrigerador, tenga cuidado de no enroscar ni dañar el cable de alimentación.
- Esto podría causar una descarga eléctrica o un incendio.
- Nunca desenchufe el refrigerador tirando del cable de alimentación.  
Siempre sostenga el enchufe con firmeza y tire para extraerlo del tomacorriente.
- Los daños al cable pueden provocar un cortocircuito, un incendio o una descarga eléctrica.
- No utilice aerosoles cerca del refrigerador.
- Utilizar aerosoles cerca del refrigerador puede causar una explosión o un incendio.
- No instale este electrodoméstico cerca de calefactores o materiales inflamables.
- No instale este electrodoméstico en un lugar húmedo, engrasado o sucio, o en un sitio con exposición directa al sol o al agua (lluvia, etc.).
- No instale este electrodoméstico en un lugar donde pueda haber fugas de gas.
- Esto podría causar una descarga eléctrica o un incendio.

- 
  - Este refrigerador debe ubicarse e instalarse de manera apropiada de acuerdo con las instrucciones de este manual antes de usarse.
- Conecte el enchufe en la posición correcta con el cable colgando hacia abajo.
- Si conecta el enchufe al revés, el cable puede cortarse y provocar un incendio o una descarga eléctrica.
- Al mover el refrigerador, tenga cuidado de no enroscar ni dañar el cable de alimentación.
- Esto representa un riesgo de incendio.
- Asegúrese de que el enchufe no esté aplastado ni haya sido dañado por la parte posterior del refrigerador.
- Mantenga los materiales de empaque fuera del alcance de los niños.
- Existe el riesgo de muerte por asfixia si un niño se coloca los materiales de empaque en la cabeza.
- El electrodoméstico debe colocarse de manera tal que se pueda acceder al enchufe después de la instalación.

- No seguir esta recomendación puede causar una descarga eléctrica o un incendio debido a una fuga de electricidad.
- Es necesario quitar toda la película plástica protectora antes de enchufar el producto por primera vez.
- Se deberá vigilar que los niños no jueguen con el sujetador.
- Existe riesgo de muerte por asfixia si un niño se lo traga.  
Preste especial atención a los niños ya que puede resultar peligroso.  
Mantenga el sujetador fuera del alcance de los niños.



- El refrigerador debe estar conectado a tierra de manera segura.
- Siempre asegúrese de haber conectado el refrigerador a tierra antes de intentar examinar o reparar alguna pieza.  
Las fugas de energía pueden provocar una descarga eléctrica grave.
- Nunca utilice tubos de gas, líneas telefónicas ni otras posibles fuentes de atracción de rayos como conexión a tierra.
- El uso inapropiado de la conexión a tierra puede traer como consecuencia un riesgo de descarga eléctrica.  
Si necesita usar un cable de extensión, use solo uno de tres hilos con un enchufe que tenga una tercera punta para el polo a tierra; el tomacorriente deberá tener 3 ranuras para adaptarse al enchufe del electrodoméstico.  
La potencia indicada en el cable de extensión debe ser 115-120 V CA, 10 A o superior.  
Si se utiliza un adaptador de tierra, asegúrese de que el receptáculo esté conectado correctamente a tierra.
- Conecte bien el enchufe al enchufe de pared.  
No utilice enchufes o cables de alimentación dañados ni enchufes de pared flojos.
- Esto podría causar una descarga eléctrica o un incendio.



- Si el cable de alimentación está dañado, solicite su reemplazo de inmediato al fabricante o a uno de los agentes de servicio técnico.

## PRECAUCIÓN

### PRECAUCIONES PARA LA INSTALACIÓN



- Deje espacio suficiente alrededor del refrigerador e instálelo sobre una superficie plana.
- Si el refrigerador no está nivelado, la eficiencia de enfriamiento y la durabilidad pueden reducirse.
- Mantenga libre de obstáculos el espacio de ventilación en el gabinete o la estructura de montaje del electrodoméstico.
- Antes de cargar alimentos, el electrodoméstico debe permanecer en posición vertical durante 2 horas después de la instalación y su encendido.
- Recomendamos que este refrigerador sea instalado por un técnico calificado o una compañía de servicios.
- No seguir esta recomendación puede causar descargas eléctricas, incendios, explosiones, problemas con el producto o lesiones.

## ADVERTENCIA

### ADVERTENCIAS MUY IMPORTANTES PARA EL USO



- No conecte el enchufe en un tomacorriente con las manos mojadas.
- No coloque objetos en la parte superior del electrodoméstico.
- Cada vez que abra o cierre la puerta, estos podrían caerse y provocar lesiones personales o daños materiales.
- No coloque las manos, los pies ni objetos metálicos (como cuchillos, etc.) en la parte inferior o posterior del refrigerador.
- Esto podría causar una descarga eléctrica o lesiones personales.
- Es posible que las puntas filosas provoquen lesiones.
- No coloque un recipiente con agua sobre el refrigerador.
- Si se derrama, existe el riesgo de que se produzca un incendio o una descarga eléctrica.
- Se deberá vigilar a los niños para asegurarse de que no jueguen con el aparato.

- Aleje los dedos de los puntos de agarre. Los espacios entre las puertas y el gabinete son inevitablemente pequeños. Abra las puertas con cuidado si hay niños cerca.
- No permita que los niños se cuelguen de la puerta ni de sus compartimientos. Pueden provocarse lesiones graves.
- No permita que los niños se metan en el refrigerador. Podrían quedar atrapados.
- No coloque las manos debajo del electrodoméstico.
- Es posible que algunas puntas filosas le provoquen lesiones.
- No permita que los niños se paren sobre un cajón.
- El cajón se puede romper y los niños pueden caerse.
- No sobrecargue el refrigerador con comida.
- Cuando abra la puerta, algún elemento podría caerse y provocar lesiones personales o daños materiales.
- No toque las paredes internas del congelador ni los productos almacenados en este con las manos mojadas.
- Puede provocarse una quemadura por frío.
- Nunca coloque los dedos u otros objetos en el orificio del dispensador de agua, en el recipiente de hielo o en la cubeta de la fábrica de hielo.
- Podría provocar lesiones personales o daños materiales.
- No utilice ni coloque ninguna sustancia sensible a la temperatura, tales como pulverizadores inflamables, objetos inflamables, hielo seco, medicamentos o productos químicos, cerca o dentro del refrigerador.
- No almacene sustancias u objetos volátiles o inflamables (benceno, solvente, gas propano, alcohol, éter, gas licuado ni cualquier otro producto de este tipo) en el refrigerador.
- Este refrigerador se debe utilizar solo para almacenar alimentos.
- Esto podría causar un incendio o una explosión.
- No almacene en el refrigerador productos farmacéuticos, materiales científicos ni productos sensibles a la temperatura.
- No se deben almacenar productos que requieran controles estrictos de temperatura.
- No coloque ni utilice aparatos eléctricos dentro del electrodoméstico, a menos que sean del tipo recomendado por el fabricante.
- No se pare sobre el electrodoméstico ni coloque objetos (tales como ropa, velas o cigarrillos encendidos, platos, productos

químicos, objetos metálicos, etc.) sobre el electrodoméstico.

Esto podría causar una descarga eléctrica, un incendio, problemas con el producto o lesiones. No coloque un recipiente con agua sobre el electrodoméstico.

- Si se derrama, existe el riesgo de que se produzca un incendio o una descarga eléctrica.
- No utilice dispositivos mecánicos ni cualquier otro medio para acelerar el proceso de descongelamiento que no sean aquellos recomendados por el fabricante.
- No dañe el circuito del refrigerante.
- No pulverice material volátil, tal como un insecticida, sobre la superficie del electrodoméstico.
- Además de ser perjudicial para los seres humanos, puede causar una descarga eléctrica, un incendio o problemas con el producto.
- No mire fijamente la lámpara LED UV durante mucho tiempo.
- Los rayos ultravioletas podrían dañarle la visión.



- No intente reparar, desensamblar ni modificar el electrodoméstico por su cuenta.
- No utilice ningún fusible (tales como los de alambres de acero, de cobre, etc.) que no sea un fusible estándar.
- Si es necesario reparar o volver a instalar el electrodoméstico, comuníquese con su centro de servicio más cercano.
- No seguir esta recomendación puede causar una descarga eléctrica, un incendio, problemas con el producto o lesiones.
- Si la lámpara LED interior o exterior se ha apagado, comuníquese con su centro de servicio más cercano.



- Se deberá vigilar a los niños para asegurarse de que no jueguen con el aparato.
- Aleje los dedos de los puntos de agarre. Los espacios entre las puertas y el gabinete son inevitablemente pequeños. Abra las puertas con cuidado si hay niños cerca.
- No permita que los niños se cuelguen de la puerta. Pueden provocarse lesiones graves.
- No permita que los niños se metan en el refrigerador. Podrían quedar atrapados.

- Las botellas se deben almacenar una junto a otra de manera tal que no se caigan.
- Este producto se debe utilizar solo para almacenar alimentos en un entorno doméstico.
- Si se detecta una fuga de gas, evite llamas o posibles fuentes de ignición y ventile durante varios minutos la habitación en la que se encuentra el electrodoméstico.
- No toque el electrodoméstico ni el cable de alimentación.
- No utilice un ventilador.
- Una chispa puede provocar una explosión o un incendio.
- Utilice solamente lámparas LED proporcionadas por el fabricante o agentes de servicio técnico.



- En caso de sentir olor a quemado o a humo en el refrigerador, desenchúfelo de inmediato y comuníquese con el centro de servicio de Samsung Electronics.
- Si le resulta difícil cambiar una luz que no sea de LED, comuníquese con un agente de servicio de Samsung.
- Si el producto cuenta con lámparas LED, no desensamble la cubierta de la lámpara y la lámpara LED por su cuenta.
- Comuníquese con sus agentes de servicio.
- Si entra polvo o agua al refrigerador, desenchúfelo y comuníquese con el centro de servicio de Samsung Electronics.
- Existe el riesgo de que se produzca un incendio.

## PRECAUCIÓN

### PRECAUCIONES DE USO



- No vuelva a congelar alimentos que se hayan descongelado completamente. No coloque bebidas carbonatadas o con gas en el congelador. No coloque botellas ni recipientes de vidrio en el congelador.
- Cuando el contenido se congela, el vidrio puede romperse y provocar lesiones personales.
- Utilice solamente la fábrica de hielo del refrigerador.
- El refrigerador solo debe estar conectado al

suministro de agua potable.

A fin de que la fábrica de hielo funcione correctamente se necesita una presión de agua de 20~125 psi (138 ~ 862 kPa).

Si no estará en su casa por un período de tiempo prolongado (por ejemplo, de vacaciones) y no usará los dispensadores de agua o hielo, cierre la válvula de agua.

- De lo contrario, pueden producirse fugas de agua.
- Si no utilizará el refrigerador por un período de tiempo prolongado (3 semanas o más), debe vaciarlo (la cubeta de hielo incluida), desenchufarlo, cerrar la válvula de agua, retirar el exceso de humedad de las paredes internas y dejar las puertas abiertas para que no aparezcan olores y moho.



- Garantía de servicio y modificación.
- El servicio de garantía de Samsung no cubre los cambios o las modificaciones realizadas por un tercero a este electrodoméstico; Samsung tampoco es responsable de los problemas relacionados con la seguridad que puedan surgir a causa de modificaciones hechas por terceros.
- No obstruya las rejillas de ventilación dentro del refrigerador.
- Si las rejillas de ventilación están tapadas, en particular con una bolsa de plástico, el refrigerador se puede sobrecongelar. Si el período de enfriamiento es demasiado prolongado, el filtro de agua puede romperse y provocar fugas de agua.
- Si se desconecta el refrigerador del suministro de energía, espere al menos cinco minutos antes de volver a enchufarlo.
- Si tiene planificado tomarse unas largas vacaciones o si el refrigerador no se utilizará durante un tiempo prolongado (3 semanas o más), debe vaciarlo (la cubeta de hielo incluida), desenchufarlo, cerrar la válvula de agua, retirar el exceso de humedad de las paredes internas y dejar las puertas abiertas para que no aparezcan olores y moho.
- Para obtener el mejor desempeño del producto:
- No coloque alimentos muy cerca de las rejillas de ventilación de la parte posterior del refrigerador, ya que pueden obstruir la libre circulación del aire en el refrigerador.
- Envuelva los alimentos adecuadamente o colóquelos en recipientes herméticos antes de almacenarlos en el refrigerador.

- No coloque botellas de vidrio ni bebidas carbonatadas en el congelador. Si se congelan, pueden romperse. Los recipientes de bebidas rotos pueden provocar lesiones personales.
- Cumpla con los tiempos máximos de almacenamiento y las fechas de vencimiento de los alimentos congelados.
- No es necesario desenchufar el refrigerador si se ausentará menos de tres semanas. Sin embargo, si se ausentará durante más de tres semanas, debe retirar todos los alimentos y el hielo de la cubeta de hielo, desenchufar el refrigerador, cerrar la válvula de agua, retirar el exceso de humedad de las paredes internas y dejar las puertas abiertas para que no aparezcan olores y moho.
- Llene el tanque de agua y la charola para el hielo solamente con agua potable (agua de la llave, agua mineral o agua purificada).
- No llene el tanque con té ni bebidas isotónicas. Esto podría dañar el refrigerador.
- No golpee ni aplique una fuerza excesiva sobre ninguna superficie de vidrio.
- Un vidrio roto puede causar lesiones personales o daños materiales.



- Si el producto está lleno de agua, comuníquese con el centro de servicio más cercano.
- Existe el riesgo de que se produzca una descarga eléctrica o un incendio.

## PRECAUCIÓN

### PRECAUCIONES PARA LA LIMPIEZA



- No pulverice con agua directamente dentro o fuera del refrigerador.
- Existe el riesgo de que se produzca un incendio o una descarga eléctrica.
- No utilice un secador de cabello para secar el interior del refrigerador.
- No coloque velas encendidas en el refrigerador para eliminar los malos olores.
- Esto podría causar una descarga eléctrica o un incendio.



- Use un paño seco y limpio para retirar cualquier sustancia extraña o polvo de

las clavijas del enchufe. No utilice un paño mojado ni húmedo para limpiar el enchufe.

- De lo contrario, existe el riesgo de que se produzca un incendio o una descarga eléctrica.



- Antes de limpiar o realizar el mantenimiento, desenchufe el electrodoméstico del tomacorriente.
- No seguir esta recomendación puede causar una descarga eléctrica o un incendio.

## ADVERTENCIA

- Este producto contiene sustancias químicas que, según el Estado de California, provocan cáncer y toxicidad reproductiva.

## ADVERTENCIA

### ADVERTENCIAS MUY IMPORTANTES PARA LA ELIMINACIÓN



- **PELIGRO:** Existe el riesgo de que los niños queden encerrados. Antes de desechar su antiguo refrigerador o congelador:
  - Retire las puertas y los pestillos.
  - Deje los estantes en su lugar de manera tal que los niños no puedan trepar fácilmente en el interior.
  - Si algún niño queda atrapado dentro del refrigerador, puede lastimarse o asfixiarse hasta morir.
- Deseche el material de empaque de este producto de forma que no resulte nocivo para el medio ambiente.
- Asegúrese de que ninguno de los tubos que se encuentran detrás del electrodoméstico estén dañados antes de desecharlos.
- Se utiliza R-600a o R-134a como refrigerante. Revise la etiqueta del compresor en la parte posterior del electrodoméstico o la etiqueta del voltaje del interior para constatar qué refrigerante fue utilizado en su refrigerador. Si este producto contiene gas inflamable (Refrigerante R-600a), comuníquese con las autoridades locales para desechar este producto en forma segura.
- Cuando deseche este refrigerador, retire la puerta, los burletes y los pestillos de las puertas

de manera tal que los niños pequeños o los animales no puedan quedar atrapados en el interior.

Se deberá vigilar a los niños para asegurarse de que no jueguen con el electrodoméstico. Si quedan atrapados dentro, los niños pueden lesionarse o sofocarse hasta morir.

- Se utiliza ciclopentano como aislante. Los gases del material de aislamiento requieren un procedimiento especial para desecharlos. Comuníquese con las autoridades locales para desechar este producto de manera que no resulte nocivo para el medio ambiente.
- Mantenga los materiales de empaque fuera del alcance de los niños, ya que pueden ser peligrosos para ellos.
- Si un niño se coloca una bolsa en la cabeza, puede asfixiarse.



## RECOMENDACIONES ADICIONALES PARA EL USO CORRECTO

- En caso de un corte de energía, comuníquese con su compañía de electricidad local y pregunte cuánto tiempo durará el corte.
- La mayoría de los cortes de energía que se solucionan dentro del lapso de una o dos horas, no afectan las temperaturas del refrigerador. Sin embargo, deberá abrir la puerta la menor cantidad de veces posible.
- Si el corte de energía dura más de 24 horas, deberá retirar y desechar toda la comida congelada.
- El electrodoméstico puede no funcionar de manera uniforme (el contenido puede descongelarse o la temperatura en el compartimiento de comidas congeladas puede elevarse) cuando se lo coloca durante un período de tiempo prolongado en un sitio donde la temperatura del ambiente esté constantemente por debajo de las temperaturas para las que está diseñado el electrodoméstico.
- Algunos alimentos especiales, debido a sus características, pueden conservarse mal durante la refrigeración.
- El refrigerador es “no frost”, lo que significa que no es necesario descongelarlo manualmente. Esto se hará de forma automática.
- El aumento de temperatura durante el descongelamiento cumple con las normas ISO. Sin embargo, si desea evitar un aumento

excesivo en la temperatura de los alimentos congelados cuando descongela el electrodoméstico, envuelva los alimentos congelados con varias capas de papel de periódico.

- No vuelva a congelar alimentos que se hayan descongelado completamente.

## Recomendaciones para el ahorro de energía

- Instale el electrodoméstico en una habitación fresca y seca con la ventilación adecuada. Asegúrese de que no esté expuesto a la luz solar directa y nunca lo coloque cerca de una fuente de calor directa (como por ejemplo, un radiador).
- Se recomienda no bloquear las ventilaciones ni las rejillas para una mejor eficiencia energética.
- Deje enfriar los alimentos calientes antes de colocarlos en el electrodoméstico.
- Coloque los alimentos congelados en el refrigerador para descongelarlos. Puede utilizar las temperaturas bajas de los productos congelados para enfriar los alimentos en el refrigerador.
- No deje la puerta del electrodoméstico abierta durante mucho tiempo cuando coloque o saque alimentos. Cuanto menos tiempo esté abierta la puerta, menos hielo se formará en el congelador.
- Se recomienda instalar el refrigerador dejando un espacio libre por la parte trasera y los laterales. Esto ayudará a reducir tanto el consumo como sus gastos de energía.



## 1. Aviso regulatorio

### 1.1 Aviso de la FCC (Federal Communications Commission)



#### **PRECAUCIÓN de la FCC:**

Todos los cambios y modificaciones que no cuenten con la aprobación expresa de la parte responsable del cumplimiento pueden invalidar la autoridad del usuario para operar el equipo.

Contiene módulo transmisor FCC ID: A3LSWL-B70F

Este aparato cumple con la sección 15 de las Normas de la FCC. El funcionamiento se encuentra sujeto a las siguientes dos condiciones:

- (1) Este aparato no puede causar interferencia dañina y
- (2) Este aparato debe aceptar la recepción de cualquier interferencia, incluidas aquellas que causen un funcionamiento indeseado.

En los productos disponibles en los mercados de los Estados Unidos y el Canadá, solo están disponibles los canales 1 a 11.

No es posible seleccionar otros canales.

#### **DECLARACIÓN DE LA FCC:**

Este equipo ha sido sometido a pruebas y se ha determinado que se encuentra dentro de los límites para los dispositivos digitales clase B, de acuerdo con la parte 15 de las Normas de la FCC. Dichos límites han sido diseñados para proporcionar una protección razonable contra la interferencia dañina en una instalación residencial.

Este equipo genera, utiliza y puede irradiar energía de frecuencias de radio y, si no se lo instala y utiliza de acuerdo con las instrucciones, pueden producirse interferencias en las comunicaciones de radio. Sin embargo, no existe garantía alguna de que no habrá interferencias en una instalación determinada. Si el equipo provoca interferencias perjudiciales a la recepción de radio o televisión, que puede determinarse al encender y apagar el equipo, se sugiere que el usuario trate de corregir la interferencia mediante una o más de las siguientes medidas:

- Reorientar o reubicar la antena receptora.
- Aumentar la distancia entre el equipo y el receptor.
- Conectar el equipo en un tomacorriente que está en un circuito diferente que el receptor.
- Consultar a su distribuidor o a un técnico experimentado en radio/TV para obtener ayuda.

#### **DECLARACIÓN DE LA FCC SOBRE LA EXPOSICIÓN A LA RADIACIÓN:**

Este equipo cumple con los límites de exposición a la radiación establecidos por la FCC para un entorno no controlado. Este equipo debe instalarse y utilizarse con una distancia mínima de 8 pulgadas (20 cm) entre el radiador y su cuerpo. Este aparato y sus antenas no deben ubicarse ni utilizarse junto con ninguna otra antena o transmisor excepto si se cumplen los procedimientos de la FCC para productos transmisores múltiples.

**GUARDE ESTAS INSTRUCCIONES**

## 1. Aviso regulatorio

### 1.2 Aviso de la IC

Contiene módulo de transmisor IC: 649E - SWLB70F

El término "IC" antes del número de certificación de radio solo significa que cumple con las especificaciones técnicas de la Industria del Canadá. El funcionamiento se encuentra sujeto a las siguientes dos condiciones: (1) Este aparato no puede causar interferencias perjudiciales, y (2) este aparato debe aceptar la recepción de cualquier interferencia, incluidas aquellas que puedan causar un funcionamiento indeseado.

Este aparato digital Clase B cumple con el ICES-003 del Canadá.

Cet appareil numérique de la classe B est conforme à la norme NMB-003 du Canada.

En los productos disponibles en los mercados de los Estados Unidos y el Canadá, solo están disponibles los canales 1 a 11.

No es posible seleccionar otros canales.

#### **DECLARACIÓN IC SOBRE LA EXPOSICIÓN A LA RADIACIÓN:**

Este equipo cumple con los límites de exposición a la radiación establecidos por la IC RSS-102 para un entorno no controlado. Este equipo debe instalarse y utilizarse con una distancia mínima de 8 pulgadas (20 cm) entre el radiador y su cuerpo. Este aparato y sus antenas no deben ubicarse ni utilizarse junto con ninguna otra antena o transmisor excepto si se cumplen los procedimientos de la FCC para productos transmisores múltiples.

**GUARDE ESTAS INSTRUCCIONES**

# Puesta a punto del refrigerador de puerta francesa

## PREPARACIÓN PARA LA INSTALACIÓN DEL REFRIGERADOR

Felicitaciones por haber adquirido este refrigerador Samsung. Esperamos que disfrute las funciones y ventajas de vanguardia que ofrece este nuevo electrodoméstico.

### Selección de la mejor ubicación para el refrigerador

#### Elija:

- Una ubicación con fácil acceso al suministro de agua.
- Una ubicación sin exposición directa a la luz solar.
- Una ubicación en la que el piso esté nivelado (o casi nivelado).
- Una ubicación con suficiente espacio para que las puertas del refrigerador se abran fácilmente.
- Una ubicación que deje el espacio libre suficiente a la derecha, izquierda, atrás y arriba del refrigerador para la circulación del aire. Si no hay suficiente espacio alrededor del refrigerador, pueden resultar afectados la eficiencia de la refrigeración y el consumo de energía.
- Una ubicación que permita mover fácilmente el refrigerador si necesita mantenimiento o reparación.
- No instale el refrigerador en un lugar donde la temperatura sea superior a 110 °F (43 °C) o inferior a 50 °F (10 °C).

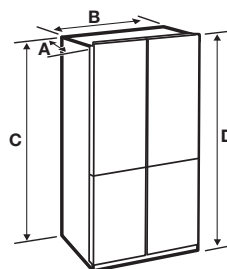

<b>Profundidad "A"</b>	35 3/4" (906 mm)
<b>Ancho "B"</b>	35 3/4" (908 mm)
<b>Altura "C"</b>	71 3/4" (1822 mm)
<b>Altura total "D"</b>	72 7/8" (1850 mm)

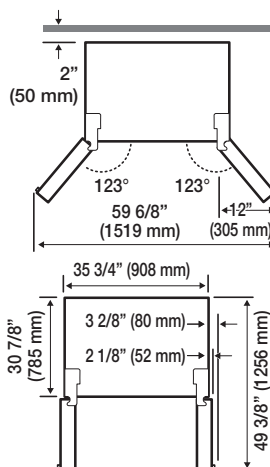

Cada medición se basa en el tamaño del diseño, por lo que puede variar según el método de medición.

## Cuando mueva el refrigerador

Para evitar que se dañe el piso, asegúrese de que las patas de ajuste delanteras estén en posición vertical (sobre el piso).

Consulte “CÓMO NIVELAR EL REFRIGERADOR” en la página 16 del manual.

## PISO

Para realizar una instalación correcta, se debe colocar el refrigerador sobre una superficie nivelada de material rígido que tenga la misma altura que el resto del piso.

Esta superficie debe ser lo suficientemente resistente como para soportar el peso de un refrigerador completamente cargado.

Para proteger el acabado del piso, corte una hoja grande del cartón y colóquela debajo del refrigerador mientras trabaja.

Cuando mueva el refrigerador, tire y empuje en forma recta hacia adelante o hacia atrás. No lo mueva de lado a lado.

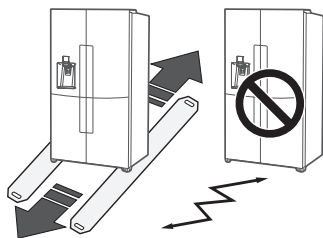



## CÓMO RETIRAR LAS PUERTAS DEL REFRIGERADOR

Si el refrigerador es demasiado grande para pasar a través de la entrada, se pueden retirar las puertas.

Si necesita retirar las puertas, siga los pasos a continuación. Si no necesita retirar las puertas del refrigerador, diríjase a la sección “Nivelación del refrigerador” en la página 16.

### Herramientas necesarias (no suministradas)

		
Destornillador Philips (+)	Destornillador de punta chata (-)	Llave de tubo de 3/8" (10 mm)
		
Pinzas	Llave Allen de 5/32" (4 mm)	Llave Allen 7/32" (5 mm)

 **ADVERTENCIA** Desenchufe el refrigerador antes de retirar las puertas o los cajones.

-  • Tenga cuidado de no dejar caer, dañar o rayar las puertas o los cajones al retirarlos.
- Tenga cuidado cuando retire las puertas o los cajones. Las puertas son pesadas y podría lesionarse.
- Vuelva a colocar las puertas o los cajones correctamente para evitar:
  - Humedad por fuga de aire.
  - Alineación incorrecta de la puerta.
  - Pérdida de energía a causa de una puerta mal cerrada.

## DESENSAMBLE DE LAS PUERTAS DEL REFRIGERADOR

1. Con la puerta cerrada, retire los 6 tornillos que sujetan la cubierta superior (A) con un destornillador Phillips (+) y levante la cubierta superior con todo el haz de cables.

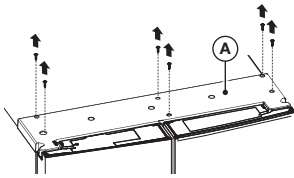

2. Separe los dos conectores de la puerta izquierda y el conector de la puerta derecha. Si hay grapas rojas en el tubo de agua, sepárelas ahora. Presione la manga blanca [D] del acoplador del tubo de agua y separe el tubo de agua [E].
- No todos los modelos tienen grapas rojas.

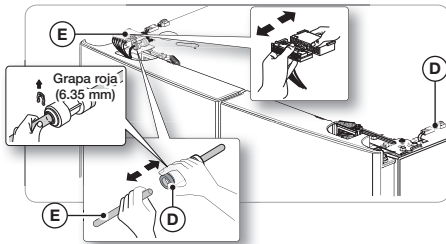

- Mantenga las grapas fuera del alcance de los niños y evite que estos jueguen con ellas o se las pongan en la boca.

3. Levante la palanca del fijador (B) y tire hacia adelante.

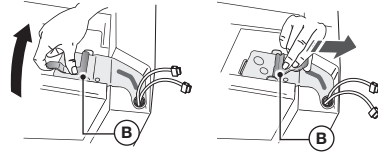

4. Retire la bisagra (C).

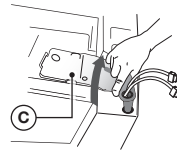

5. Abra la puerta (más de 90°), levántela y retírela.



- Al desensamblar y volver a ensamblar la puerta, asegúrese de no pelar los cables eléctricos.
- No deje caer la puerta.

## DESENSAMBLE DE LAS PUERTAS DEL CONGELADOR



- Debe retirar la puerta del refrigerador antes de retirar la puerta del congelador.
- Tenga cuidado con los cables de la parte inferior de la puerta del congelador al desensamblarla.

1. Con la puerta abierta, retire el tornillo que sujeta la cubierta (A) de la pata de ajuste en la parte inferior de la puerta con un destornillador Phillips (+) y retire el conector (B).

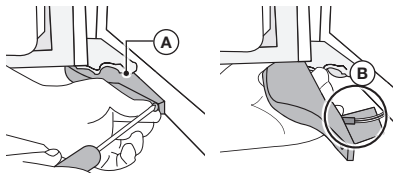

2. Retire los tornillos de la bisagra de la puerta y separe la puerta.

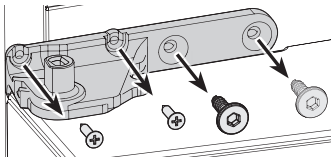

3. Incline un poco la puerta hacia adelante y levántela para retirarla.

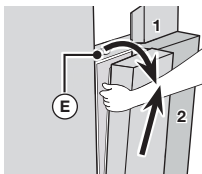

## CÓMO VOLVER A COLOCAR LAS PUERTAS DEL REFRIGERADOR



- Debe ensamblar la puerta del congelador antes de volver a ensamblar la puerta del refrigerador.
- Antes de proceder al ensamble, asegúrese de que todos los conectores del cable de la parte inferior de la puerta del congelador estén conectados.

### Cómo volver a ensamblar la puerta del congelador

1. Inserte la puerta en la bisagra inferior (A) en la dirección (1) y empuje la puerta en la dirección (2). Apriete el tornillo en la bisagra central hasta el punto (B).

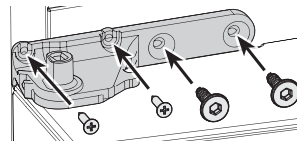
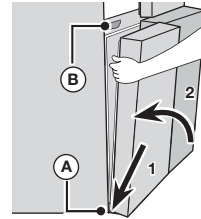

- Tenga cuidado de no dañar los cables de la parte inferior de la puerta. No se pare sobre los cables, etc.

2. Inserte el eje de la bisagra (C) en el orificio de la bisagra central (D).



Cuando instale el eje de la bisagra y la tapa de la bisagra, verifique que la dirección sea la correcta.

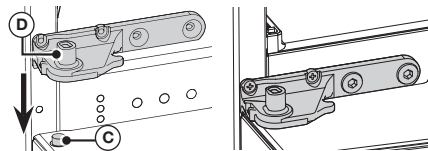

3. Con la puerta abierta, una los conectores en la parte inferior de la puerta.

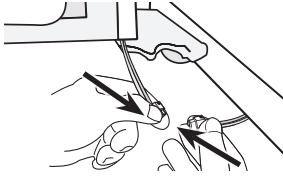

- Tenga cuidado de no pararse sobre los conectores ni dañarlos.

4. Coloque la cubierta de la pata de ajuste con un destornillador Phillips (+).

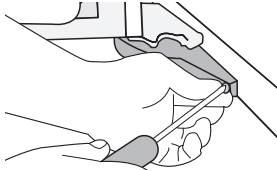

### Cómo volver a ensamblar la puerta del refrigerador

1. Coloque la puerta del refrigerador desensamblada en la bisagra central. (Instale la puerta abierta.)



2. Deslice la bisagra del refrigerador (C) en la ranura de fijación y presione para que se alinee con el orificio de la puerta.

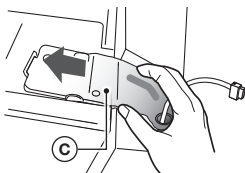

3. Inserte la palanca de fijación (B) en la dirección de la flecha y gírela hacia abajo para ensamblarla.

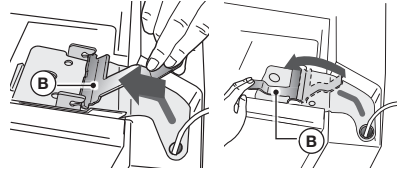

4. Instale el conector del cable.

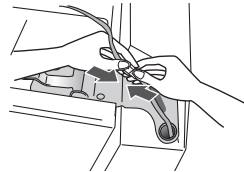

5. Conecte el tubo de agua [E]. Si el modelo tiene grapas rojas, asegúrelas ahora en el acoplador [F]. Conecte el conector [G] de la puerta izquierda y el conector [H] de la puerta derecha.

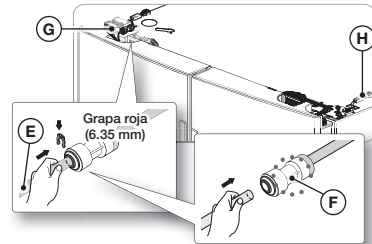

- Mantenga las grapas fuera del alcance de los niños y evite que estos jueguen con ellas o se las pongan en la boca.

6. Coloque el frontal de la cubierta superior y presione la parte posterior hasta que quede plano. Vuelva a colocar los tornillos.

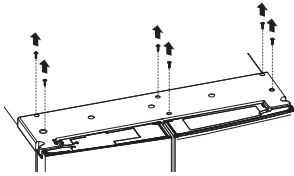

- Ensamble las puertas del refrigerador y del congelador en orden inverso al desensamble.
- Si se entrecruzan los conectores del cable, la pantalla no se verá correctamente.
- Las grapas se encuentran dentro del casquillo superior.
- Para evitar fugas de agua, si el refrigerador usa grapas rojas, asegúrese de estén conectadas correctamente al acoplador después de insertar el tubo de agua [E] en el centro del acoplador.

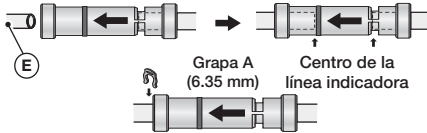

- Mantenga las grapas fuera del alcance de los niños y evite que estos jueguen con ellas o se las pongan en la boca.

## NIVELACIÓN DEL REFRIGERADOR Y AJUSTE DE LA ALTURA Y LA HOLGURA DE LAS PUERTAS

### CÓMO NIVELAR EL REFRIGERADOR

Si el refrigerador se coloca sobre un suelo desnivelado, puede causar una diferencia de altura entre las puertas.

- Inserte el destornillador de punta chata (-) en la ranura de la palanca de control de la pata de ajuste y ajuste el nivel girando la palanca de control en el sentido de las agujas del reloj o en sentido contrario. Si gira la palanca en el sentido de las agujas del reloj, el refrigerador se eleva. Si gira la palanca en el sentido contrario al de las agujas del reloj, el refrigerador baja.

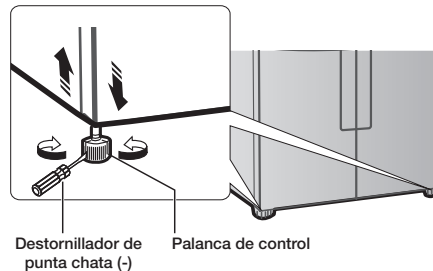

- Si no están equilibradas las partes anterior y posterior del refrigerador, coloque un panel sólido (un panel plástico, una regla plástica, etc.) sobre el piso donde descansarán las patas posteriores y fíjelo con una cinta plástica. Cuando empuje el refrigerador, asegúrese de que las patas posteriores descansen sobre el panel.
- Si el piso es de madera o de otro material blando similar, tenga cuidado de no dañarlo cuando empuje el refrigerador hasta su lugar.



## CÓMO AJUSTAR LA ALTURA DE LA PUERTA

Si una de las puertas está más baja que la otra:

- Compruebe que el refrigerador esté nivelado antes de ajustar la puerta.
- Ajuste la diferencia de altura de las puertas insertando un anillo elástico (1) entre la puerta y la bisagra, como se muestra en la ilustración. Puede usar los anillos para levantar la puerta lateral derecha del compartimento de los alimentos frescos y ambos lados del compartimento del congelador.

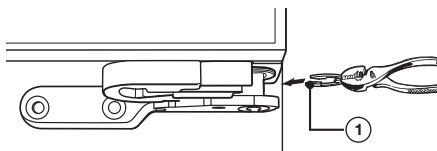
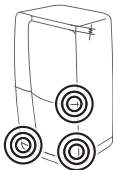

- Luego de comprobar la diferencia de altura, seleccione un anillo elástico del grosor adecuado.
 

**Importante:** Solo puede insertar un anillo elástico. Si inserta dos o más anillos elásticos puede ocurrir que se deslicen hacia afuera o provoquen ruido por el rozamiento.
  - Levante la puerta inferior e inserte el anillo elástico entre la puerta y la bisagra.
- PRECAUCIÓN**
- Para evitar lesionarse, inserte o retire los anillos elásticos con cuidado.
  - Mantenga los anillos elásticos fuera del alcance de los niños y evite que estos jueguen con ellos o se los pongan en la boca.
-  • Con el frigorífico se suministran anillos elásticos de 1 mm, 1,5 mm, 2 mm y 2,5 mm.
- Aunque el refrigerador esté nivelado antes de llenarlo, puede desequilibrarse debido al peso de los alimentos. Si ocurre esto, ajuste el nivel nuevamente siguiendo el mismo procedimiento.
  - Si levanta demasiado la puerta, puede rozar con la cubierta superior.

## Anillos elásticos incluidos con el refrigerador:



## CÓMO AJUSTAR LA HOLGURA DE LAS PUERTAS

Si la holgura entre las puertas del compartimento izquierdo y derecho del refrigerador no es uniforme.

- Puede ajustar la holgura girando el tornillo de la parte superior derecha de las puertas del compartimento del refrigerador.
- No apriete demasiado el tornillo. Podría romperlo.

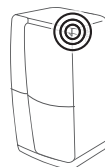

1. Con las puertas cerradas, retire los 6 tornillos que fijan la cubierta superior con un destornillador Phillips y levante esta junto con los cables conectados.

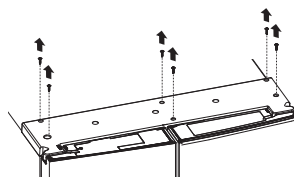

2. Gire el tornillo con una llave inglesa hexagonal de 4 mm para ajustar la holgura. (No suministrada)

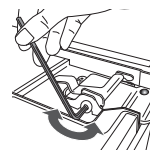

3. Gire el tornillo en el sentido de las agujas del reloj (↻) para ampliar la holgura. Gire el tornillo en el sentido contrario al de las agujas del reloj (↺) para estrechar la holgura.

## INSTALACIÓN DE LA TUBERÍA DEL DISPENSADOR DE AGUA

El dispensador de agua con filtro es una de las funciones útiles de su nuevo refrigerador. Con el fin de promover la buena salud, el filtro de agua elimina las partículas no deseadas del agua. No obstante, no la esteriliza ni destruye los microorganismos. Para eso, necesita adquirir un sistema de purificación de agua.

La tubería del agua también se conecta a la fábrica de hielo.

Para que la fábrica de hielo funcione correctamente, se requiere una presión de agua entre 20 y 125 psi (138 y 862 kPa).

Si el refrigerador se instala en una zona con baja presión de agua (inferior a 20 psi), puede instalar una bomba elevadora de presión para compensar la baja presión.

Una vez conectada la tubería de agua, asegúrese de que el tanque de almacenamiento de agua dentro del refrigerador esté lleno. Para hacerlo, presione la palanca del dispensador hasta que salga el agua.



- Su distribuidor le podrá ofrecer los equipos de instalación de tuberías de agua disponibles a un costo adicional. Recomendamos utilizar un equipo de instalación de tubería de agua que contenga tubería de cobre y una tuerca de compresión de 1/4".

### Conexión a la tubería de suministro de agua

1. En primer lugar, cierre el suministro de agua principal.



2. Ubique la tubería de agua potable fría más cercana e instale la abrazadera y la válvula de cierre.

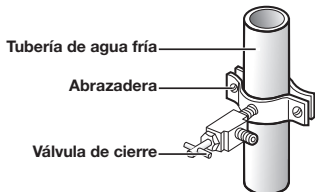

3. Conecte el equipo de instalación de la tubería de agua a la válvula de cierre.

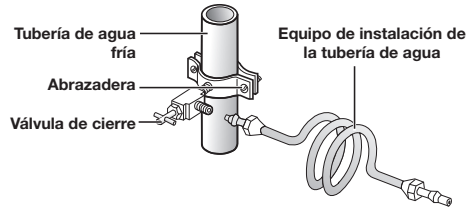

### Conexión de la tubería de suministro de agua al refrigerador.

Para llevar a cabo la conexión, necesita adquirir varios elementos.

Posiblemente su ferretería local los venda todos juntos en un equipo.

Para tubería de cobre	Para tubería de plástico
<ul style="list-style-type: none"> <li>• Tubería de cobre de 1/4"</li> <li>• Tuerca de compresión de 1/4" (1)</li> <li>• Fécula (2)</li> </ul>	<ul style="list-style-type: none"> <li>• Tubería de plástico de 1/4" → Extremo moldeado (lámpara)</li> <li>• Tuerca de compresión de 1/4" (1)</li> </ul>

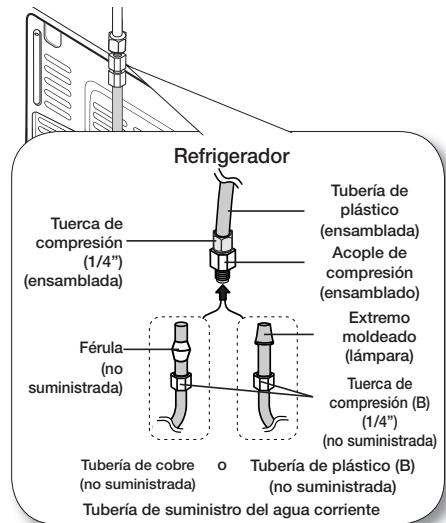

1. Conecte la tubería de agua corriente al acople de compresión ensamblado.
  - Si utiliza una tubería de cobre, deslice la tuerca de compresión **(B)** (no suministrada) y la férula (no suministrada) por la tubería de cobre (no suministrada) como se muestra en el gráfico.
  - Si utiliza una tubería de plástico **(B)**, inserte el extremo moldeado (lámpara) de la tubería de plástico **(B)** en el acople de compresión.



PRECAUCIÓN

- No la utilice sin el extremo moldeado (lámpara) de la tubería de plástico **(B)**.

2. Ajuste la tuerca de compresión **(B)** sobre el acople de compresión.  
No ajuste en exceso la tuerca de compresión **(B)**.

3. Abra el agua y revise que no haya fugas. Si encuentra gotas o fugas de agua en las zonas de las conexiones, cierre el suministro de agua principal. Compruebe las conexiones y, de ser necesario, ajústelas.

4. Haga correr 1 galón de agua a través del filtro antes de beber o utilizar el agua del refrigerador. (El agua debe correr unos 6 minutos). Para hacer correr el agua, presione la palanca del dispensador de agua con un vaso o una taza grandes. Llene el vaso, vacíelo en el fregadero de la cocina y repita el proceso.

5. Tras poner en funcionamiento el refrigerador, deje que la fábrica de hielo haga hielo durante 1 o 2 días. Pasado este tiempo, deseche las primeras 1 o 2 cubetas de hielo para asegurarse de que se hayan eliminado todas las impurezas de la tubería de agua.



- Solamente conecte la tubería de agua a una fuente de agua potable.  
Si debe reparar o desensamblar la tubería de agua, recorte 1/4" de la tubería de plástico para asegurarse de que la conexión sea perfecta y libre de pérdidas.



- Puede probar rápidamente la tubería del agua con un vaso de papel. En condiciones normales, el dispensador de agua puede llenar un vaso de 5.75 oz (170 cc) en aproximadamente 10 segundos.

## INSTALACIÓN DE UN CARBONATADOR DE CO<sub>2</sub> DE 60 LITROS DE SODASTREAM (SOLO PARA LOS REFRIGERADORES QUE PROPORCIONAN AGUA CON GAS - OPCIONAL).

Para utilizar la función de agua con gas de su refrigerador, debe instalar un carbonatador de CO<sub>2</sub> de 60 litros de SodaStream. Si no tiene un refrigerador de agua con gas, vaya a la página 22.

### Compra de carbonatadores de CO<sub>2</sub> de 60 litros de Sodastream

- Compre carbonatadores Sodastream de 60 litros en el distribuidor de Sodastream más cercano o en Internet en la página [www.sodastream.com](http://www.sodastream.com).
- USE SOLO carbonatadores Sodastream de 60 l. SAMSUNG y SODASTREAM no son legalmente responsables por cualquier daño, incluidos, entre otros, daños materiales causados por pérdidas de gas debido al uso de carbonatadores genéricos (o cilindros CO<sub>2</sub> [60 l]). El sistema de agua con gas en su refrigerador SAMSUNG está diseñado para funcionar ÚNICAMENTE CON carbonatadores Sodastream de 60 litros.
- Recomendamos que compre carbonatadores extra para su uso posterior. Almacene los carbonatadores extra en un espacio abierto y frío, fuera del alcance de los niños.



Si produce agua con gas y la temperatura interna del refrigerador o la del cilindro de CO<sub>2</sub> es alta, puede escuchar un sonido de "claxon".

Cuando encienda el refrigerador por primera vez, no genere agua con gas al menos hasta que hayan pasado 2 horas. Cuando compre un nuevo cilindro CO<sub>2</sub>, guárdelo en un lugar fresco (23 ~ 68 °F [-5 ~ 20 °C]) hasta que esté preparado para ser instalado.

Si guarda el cilindro en un lugar con temperaturas altas, se puede crear una presión externa adicional, lo que daría lugar a un sonido como de "claxon" al generarse el agua con gas.

### Conexión a la tubería de agua

- Asegúrese de haber conectado el refrigerador a una tubería de agua antes de instalar el cilindro.

### Instalación de un cilindro en un refrigerador

Para instalar un cilindro en el refrigerador, siga estos pasos:

1. Abra la tapa del cilindro.





- El refrigerador viene de fábrica con la función Sparkling Water (agua con gas) apagada. Si la función Sparkling Water (agua con gas) está apagada, el ícono OFF (Apagado) se muestra en el Panel del visor.

Consulte la página 41 ; Cómo apagar la función de Agua con gas.



2. Instale el cilindro en el regulador y gírelo en el sentido de las agujas del reloj.

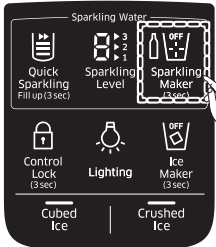

<p>3. Empuje el cilindro dentro del soporte.</p>	
<p>4. Ajuste el cilindro en el lugar presionando la palanca.</p> <ul style="list-style-type: none"> <li>• La presión interna del cilindro puede hacer que sea difícil presionar la palanca hacia abajo. Sostenga la palanca como se muestra en la ilustración a la derecha y luego presiónela hacia abajo.</li> <li>• Si no ajusta el cilindro en el lugar, el refrigerador no producirá agua con gas.</li> <li>• Si el cilindro no está conectado firmemente al regulador, perderá gas CO<sub>2</sub>, que producirá un silbido. Si esto ocurre, repita los pasos 2, 3 y 4, asegurándose de que el cilindro esté firmemente enganchado y ajustado en su lugar.</li> </ul>	
<p>5. Presione el botón Sparkling Maker (Fabricación de gas) durante 3 segundos para activar la función de fabricación de gas. Espere unos 20 minutos (el tiempo necesario para un nivel medio de carbonatación) mientras el refrigerador hace agua con gas. El agua ingresa en el tanque a través de la tubería de suministro de agua del refrigerador.</p> <div style="display: flex; align-items: center; justify-content: center;">  <div style="margin-left: 20px;"> <p>Presione por 3 segundos</p>  </div> </div> <p>6. Para eliminar los residuos que pueda haber en el agua, llene 2 o 3 vasos grandes de agua con gas y vacíelos en el fregadero.</p>	

Para más información sobre cómo utilizar la función Sparkling Water (Agua con gas), vea Cómo utilizar la función de Agua con gas.

## FINALIZACIÓN DE LA INSTALACIÓN

---

Ahora que ya tiene el nuevo refrigerador instalado en su lugar, puede configurarlo y disfrutar de sus funciones. Complete los siguientes pasos para poner el refrigerador en funcionamiento.

1. Asegúrese de que el refrigerador se encuentre en una ubicación apropiada a una distancia razonable de la pared. Consulte las instrucciones de instalación de este manual.
2. Una vez enchufado, asegúrese de que la luz interior se encienda cuando se abran las puertas.
3. Coloque el control de temperatura en la marca más fría y espere una hora. El congelador comenzará a enfriarse y el motor funcionará adecuadamente. Restablezca la temperatura del refrigerador y del congelador que desee.
4. Después de enchufar el refrigerador, tardará algunas horas en alcanzar la temperatura adecuada. Podrá almacenar alimentos y bebidas en el refrigerador una vez que la temperatura sea lo suficientemente baja.



Si hay condensación o gotas de agua en ambos lados de la parte central de la puerta del refrigerador, apague el modo Ahorro de energía después de retirar la condensación. (Consulte la explicación del botón Energy Saving [Ahorro de energía] en USO DEL PANEL DE CONTROL.)

# Funcionamiento del refrigerador de puerta francesa

## USO DEL PANEL DE CONTROL PRINCIPAL

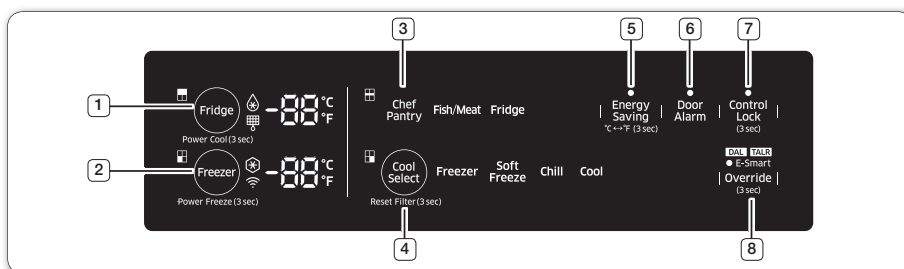

(1)

### Fridge (Hold 3sec for Power Cool) (Refrigerador [Presionar 3 segundos para Refrigeración rápida])

El botón Fridge (Refrigerador) tiene dos funciones:

- Ajustar el refrigerador a la temperatura deseada.
- Encender y apagar la función de refrigeración rápida.

1. Para configurar la temperatura del refrigerador, toque el botón Fridge (Refrigerador) y ajuste la temperatura que desee. Puede ajustar la temperatura entre 44 °F (7 °C) y 34 °F (1 °C).
2. Función de refrigeración rápida Mantenga presionado este botón durante 3 segundos para reducir el tiempo necesario para enfriar los productos que se encuentran en el refrigerador. Puede ser útil si necesita enfriar rápidamente alimentos que se degradan fácilmente o si la temperatura del refrigerador ha subido drásticamente (por ejemplo, si la puerta quedó abierta).



(2)

### Freezer (Congelador) (Hold 3 sec for Power Freeze) (Presionar 3 seg para Congelación rápida)

El botón Freezer (Congelador) tiene dos funciones:

- Ajustar el congelador a la temperatura deseada.
- Encender y apagar la función de congelación rápida.

1. Para ajustar la temperatura del congelador, toque el botón Freezer (Congelador) para ajustar el congelador a la temperatura deseada. Puede ajustar la temperatura entre 5 °F (-15 °C) y -8 °F (-23 °C).
2. Función de Congelación rápida Mantenga presionado este botón durante 3 segundos para reducir el tiempo necesario para congelar los productos que se encuentran en el congelador. Puede ser útil si necesita congelar rápidamente alimentos que se deterioran fácilmente o si la temperatura del congelador aumentó drásticamente (por ejemplo, si la puerta quedó abierta). Cuando utiliza esta función, el consumo de energía del refrigerador aumenta. Recuerde desactivarla cuando no la necesite y restablezca el ajuste de temperatura original del congelador. Si necesita congelar una gran cantidad de alimentos, active la función Power Freeze (Congelación rápida) como mínimo 24 horas antes.



<b>(3) Chef Pantry</b>	
<b>Chef Pantry</b>	<p>El Chef Pantry se ajusta automáticamente al modo Pescado/ Carne o Refrigerador dependiendo de la temperatura configurada en el refrigerador.</p> <p>En el modo Pescado/Carne se puede almacenar pescado y carne por un corto periodo de tiempo; seleccione las funciones "Freezer" (Congelador) o "Freezer" (Congelador) y "Soft Freezer" (Congelación suave) de la "Cool Select Room" (Zona de selección de frío) si desea almacenar los alimentos por un periodo largo.</p> <ul style="list-style-type: none"> <li>• Si la temperatura del refrigerador se configura en 34-36 °F, el Chef Pantry cambia al modo Pescado/ Carne y se enciende el ícono Fish/ Meat (Pescado/Carne). El Chef Pantry funciona a una temperatura de 30 °F (-1 °C) en el modo Pescado/Carne.</li> <li>• Si la temperatura del refrigerador se configura en 37-44 °F, el Chef Pantry cambia al modo Refrigerador y se enciende el ícono Fridge (Refrigerador).</li> </ul>

<b>(4) CoolSelect (Hold 3 sec for Filter Reset) (Presionar 3 segundos para restablecer el filtro)</b>	
	<ul style="list-style-type: none"> <li>• El botón CoolSelect permite configurar la Zona de selección de frío de la parte inferior derecha del refrigerador en uno de cuatro ajustes: Freezer (Congelador), Soft Freezing (Congelación suave), Chill (Frío) o Cool (Fresco).</li> <li>• Para restablecer el indicador de vida útil del filtro de agua. Después de reemplazar el filtro de agua, mantenga presionado este botón durante 3 segundos para restablecer el indicador de vida útil del filtro de agua.</li> </ul>
<b>Congelador</b>	<p>Seleccione Freezer (Congelador) para configurar la Zona de selección de frío a la misma temperatura que el congelador.</p> <ul style="list-style-type: none"> <li>• Use esta configuración para mantener los alimentos congelados.</li> </ul>



<b>Congelación suave</b>	<ul style="list-style-type: none"> <li>• Seleccione Soft Freeze (Congelación suave) para configurar la temperatura de la Zona de selección de frío a 23 °F (-5 °C). Esta función resulta útil para mantener la carne y el pescado fresco durante más tiempo.</li> </ul>
<b>Frío</b>	<ul style="list-style-type: none"> <li>• Seleccione Chill (Frío) para configurar la temperatura de la Zona de selección de frío a 30 °F (-1 °C).</li> </ul>
<b>Fresco</b>	<ul style="list-style-type: none"> <li>• Seleccione Cool (Fresco) para configurar la temperatura de la Zona de selección de frío a 41 °F (5 °C). Permite mantener fríos el agua, los jugos, los refrescos, la cerveza, etc.</li> </ul>

<b>Filter (Filtro)</b>	
	<p><b>Cómo se usa el filtro de agua</b></p> <p>Este ícono se enciende cuando es necesario cambiar el filtro, normalmente después de que el refrigerador haya despachado alrededor de 300 galones de agua (después de aproximadamente 6 meses). El ícono se pondrá de color rojo y parpadeará durante varios segundos cuando se abra o se cierre la puerta.</p> <p>Después de haber instalado el nuevo filtro de agua, restablezca el indicador del filtro manteniendo presionado el botón CoolSelect/hold 3 sec for Filter Reset (CoolSelect/Presionar 3 segundos para restablecer el filtro) durante 3 segundos.</p> <ul style="list-style-type: none"> <li>• Si el agua no sale del dispensador o lo hace lentamente, se necesita reemplazar el filtro porque está obstruido.</li> <li>• Algunas zonas poseen grandes cantidades de cal en el agua, lo que provoca que el filtro de agua se obstruya con más rapidez.</li> </ul>

<b>(5) Energy Saving (Ahorro de energía) (Hold 3 sec for °C↔°F [Presionar 3 segundos para °C↔°F])</b>	
<b>Ahorro de energía</b>	<p>Al tocar este botón se activa y desactiva el modo Ahorro de energía. Cuando se activa el modo Ahorro de energía, se ilumina el ícono Energy Saving (Ahorro de energía). Cuando se desactiva el modo Ahorro de energía, el ícono se apaga. La función Ahorro de energía ya viene activada de fábrica.</p> <p>Si hay condensación o gotas de agua en las puertas, apague el modo Ahorro de energía. Presione y mantenga presionado este botón durante 3 segundos para cambiar las unidades de temperatura entre °C y °F.</p>



<b>(6)</b>	<b>Alarma de la puerta</b>
<b>Alarma de la puerta</b>	<p>Para encender y apagar la alarma. Si la alarma de la puerta está activada, cuando una de las puertas del refrigerador quede abierta durante más de dos minutos, sonará una alarma. La alarma deja de sonar cuando se cierra la puerta. La función de alarma de la puerta ya viene activada de fábrica. Puede desactivarla presionando y soltando este botón. Se puede volver a activar con el mismo procedimiento. El ícono se enciende cuando la función se activa.</p> <p>Cuando la función de Alarma de la puerta está activada y se oye el sonido de la alarma, el ícono Door Alarm (Alarma de la puerta) parpadeará mientras suena la alarma.</p>

<b>(7)</b>	<b>Main Control Panel Lock (3 sec) (Bloqueo del panel del control principal [3 segundos])</b>
<b>Bloqueo del control</b>	<p>Mantenga presionado el botón Control Lock (Bloqueo control) durante 3 segundos para bloquear el panel de control principal. Si la función de bloqueo del control principal está activada, no funciona ninguno de los botones del panel de control principal.</p> <p>(Sin embargo, "el panel de control del dispensador" y "la palanca del dispensador" siguen funcionando, ya que el panel de control del dispensador tiene su propio botón de bloqueo).</p> <p>Para desbloquear el panel de control principal, vuelva a presionar durante 3 segundos el botón Control Lock (Bloqueo control).</p> <div style="display: flex; align-items: flex-start;"> <div style="margin-right: 10px;">  </div> <ul style="list-style-type: none"> <li>• Después de activar el bloqueo del control principal, el panel de control principal se bloquea automáticamente un minuto después la última pulsación de un botón.</li> <li>• Si se bloquea el panel de control del dispensador, se muestra el ícono de bloqueo (  ) en el VISOR ESTRELLA. Este ícono no afecta al control del panel de control principal. El panel de control principal tiene su propio botón de bloqueo.</li> </ul> <p>Si se bloquea el panel de control principal, se ilumina el punto en el bloqueo del control principal (  ).</p> </div>

<b>Modo de enfriamiento desactivado</b>
<p>- Modelos de Norteamérica (EE. UU., Canadá) solamente.</p> <p>El modo Enfriamiento desactivado, también llamado modo Tienda, está diseñado para que lo usen los distribuidores cuando exhiben los refrigeradores en las tiendas. En el modo Enfriamiento desactivado, el motor del ventilador del refrigerador y las luces funcionan normalmente, pero los compresores no lo hacen, por lo tanto, el refrigerador y el congelador no se enfrían. Para iniciar el modo Cooling Off (Enfriamiento desactivado), mantenga presionados los botones Fridge (Refrigerador), Freezer (Congelador) y Door Alarm (Alarma de la puerta) por 5 segundos durante el funcionamiento normal. Se escuchará un repique en el refrigerador y en el indicador de temperatura parpadeará "OFF" (Apagado). El visor estrella parpadea en el modo de enfriamiento desactivado (17 segundos encendido, 3 segundos apagado).</p> <p>Para cancelar el modo Enfriamiento desactivado, mantenga presionados nuevamente los botones Fridge (Refrigerador), Freezer (Congelador) y Door Alarm (Alarma de la puerta) durante 5 segundos.</p>

<b>(8)</b>	<b>Override (3 sec) (Anular [3 segundos])</b>
	<p>La función de Anular activa/desactiva Smart Grid (página 27). Pulse el botón Override (Anular) por 3 segundos para activar/desactivar la función de Anular.</p>

## PRODUCTO CONECTADO ● E-Smart

El ícono E-Smart permite verificar el estado de la conexión del PA del refrigerador (conexión de red).

- Cuando está conectado a un PA: el ícono E-Smart se enciende.
- Cuando no está conectado a un PA: el ícono E-Smart se apaga.

## FUNCIONES DEL REFRIGERADOR E-SMART

Cómo conseguir el mejor rendimiento del refrigerador E-Smart.

## CONEXIÓN

Para usar las funciones Smart Grid (respuesta a la demanda) y E-Smart del refrigerador, se necesitan los siguientes dispositivos y aplicaciones:

- Dispositivos: 1) Enrutador inalámbrico, 2) Refrigerador Samsung E-Smart, 3) Teléfono inteligente (recomendados: Galaxy S4, Galaxy Note3/Android OS Jelly bean).
- Aplicaciones: 1) "Samsung E-Smart App" en Google Play Store o Samsung Apps.

Además deberá:

- Conectar el refrigerador y el teléfono inteligente a la misma red wifi de su casa.
- Instalar y ejecutar la Samsung E-Smart App en su teléfono inteligente (para utilizar la función Samsung E-Smart).

Además, para usar la función Smart Grid (respuesta a la demanda), debe registrar el servicio en su compañía de electricidad.

La compañía debe tener un EMS (sistema de gestión de energía) compatible con SEP (perfil de energía inteligente).

## DESCARGA DE LA APLICACIÓN E-SMART Y CONEXIÓN DEL REFRIGERADOR A LA RED

1. En el teléfono inteligente conéctese a la tienda de aplicaciones (por ejemplo, Google Play, etc.).
2. Busque la aplicación con la palabra clave "Samsung E-Smart Ref."
3. Descargue la aplicación e instálela en su teléfono.
4. Inicie la aplicación. Aparece la pantalla de configuración de red.
5. Configure la información del PA (SSID, contraseña, etc.) en la pantalla de la aplicación.
6. Configure la red según las indicaciones de la aplicación.
7. En el refrigerador, mantenga presionados los botones Fridge (Refrigerador) y Energy Saving (Ahorro de energía) al mismo tiempo durante 3 segundos.

El refrigerador accede al AP mode (Modo PA).

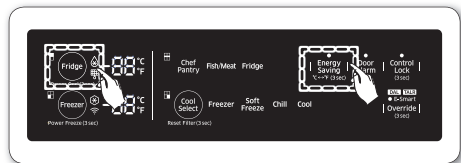

8. Si la configuración de la red se completa satisfactoriamente, la aplicación muestra la pantalla de inicio.

- Verifique que los dispositivos de Internet (PA, teléfono inteligente) funcionen correctamente antes de configurar la red.
- Este refrigerador admite los protocolos IEEE 802.11 a/b/g/n.  
Samsung Electronics recomienda IEEE 802.11n.
- Para conectar el refrigerador a una red inalámbrica, debe conectar el refrigerador a un PA (enrutador o módem).  
Si el PA admite DHCP, puede conectar el refrigerador a Internet mediante DHCP o una dirección IP establecida.
- Establezca el canal del PA en uno que no esté utilizando actualmente.  
Si el canal del PA lo está utilizando otro dispositivo cercano, pueden producirse interferencias.
- La mayoría de las redes inalámbricas permite configurar la seguridad de la red. Si su red tiene una contraseña de seguridad, debe ingresarla para conectarse a la red.
- El refrigerador admite los modos de seguridad inalámbrica y los tipos de encriptación siguientes:
  - Modo de seguridad: WEP, WPAPSK, WPA2PSK
  - Tipo de encriptación: WEP, TKIP, AES (WPA2PSK y AES son los recomendados.)
- La aplicación solo admite control interior.
- La aplicación Samsung E-Smart Ref. está optimizada para teléfonos inteligentes Samsung Electronics (Galaxy S4, Galaxy Note 3).  
En otros teléfonos inteligentes, algunas funciones pueden ser diferentes.
- Se admiten los canales inalámbricos 1 al 11.

## MODO DE VISUALIZACIÓN DE LA DIRECCIÓN MAC

Esta función muestra la dirección MAC del módulo Wi-Fi del refrigerador durante 1 minuto.

1. Mantenga presionados los botones CoolSelect y ControlLock(3 sec) (Bloqueo control [3 segundos]) al mismo tiempo durante 3 segundos.

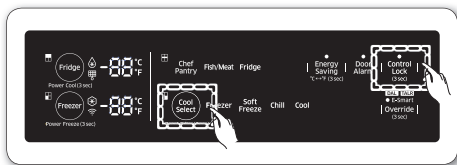

2. Se oye un zumbido. Se muestran sucesivamente cuatro de las doce direcciones Mac del módulo Wi-Fi en los visores de temperatura del congelador y del refrigerador durante 1 minuto. Por ejemplo, si la dirección MAC del módulo Wi-Fi es "11-22-33-44-55-66", la dirección MAC se muestra así: "11 22" → "33 44" → "55 66" → "11 22" durante 1 minuto.
3. Después de 1 minuto, el visor regresa al estado normal y se oye un zumbido.
  - ☞ Si la dirección MAC no está disponible o no hay módulo Wi-Fi, se muestra "----" en los visores de temperatura del refrigerador y del congelador.

## FUNCIÓN SMART GRID (RESPUESTA A LA DEMANDA)

La función Refrigerador E-Smart permite controlar el uso de energía o demorar algunas funciones para ahorrar dinero cuando el precio de la energía o la demanda son más elevados, cuando el refrigerador opera en modo SMART GRID (respuesta a la demanda).

- ☞ Se puede desactivar el modo SMART GRID (respuesta a la demanda) en cualquier momento (usando la función de activación/desactivación de la anulación).
- ☞ Para usar la función SMART GRID (respuesta a la demanda), se necesita un contrato aparte con la compañía de servicio eléctrico.

## USO DE LA FUNCIÓN SMART GRID (RESPUESTA A LA DEMANDA)

Esta función controla el precio de la energía y la información de la demanda desde la compañía de servicio eléctrico y envía notificaciones al refrigerador para que ejecute tareas de mayor consumo energético fuera de las horas punta cuando el costo y la demanda de la electricidad son menores.

Cuando el refrigerador recibe la señal de control de la compañía de servicio eléctrico, muestra en el visor del refrigerador los niveles **DAL** (L3) ~ **TALR** (L4) y controla el consumo de energía según estos niveles.

[Condición de excepción] Las señales de control **DAL** y **TALR** de una compañía de servicio eléctrico funcionan mientras se mantiene el desempeño del producto.

Si el refrigerador recibe la señal SMART GRID (respuesta a la demanda) (**DAL** o **TALR**), funciona en los modos Demora en la carga del aparato (Visor estrella: L3) o Reducción temporal de la carga del aparato (Visor estrella: L4).

- Demora en la carga del aparato (L3): el refrigerador responde a una señal **DAL** para proporcionar una reducción de carga moderada durante el periodo de demora.

Esta función controla las funciones que consumen mucha energía, como el ajuste del sistema de enfriamiento, el ciclo de descongelación y la fabricación de hielo.

- Cuando el refrigerador funciona en el modo **DAL** (L3), la LED "**DAL**" (Visor estrella: L3) se enciende.
- El modo **DAL** se desactiva automáticamente pasado el periodo establecido (máx. 4.5 horas) o cuando se pulsa la tecla Override (Anular).
- Reducción temporal de la carga del aparato (L4): el refrigerador responde a una señal **TALR** reduciendo drásticamente la carga durante un corto periodo de tiempo.

Esta función reduce el consumo de energía deteniendo el compresor y controlando las funciones que consumen mucha energía, como el ciclo de descongelación y la fabricación de hielo).

- Cuando el refrigerador funciona en el modo **TALR** (L4), la LED "**TALR**" (Visor estrella: L4) se enciende.
- El modo **TALR** (L4) se desactiva automáticamente pasado el periodo establecido (máx.15 minutos) o cuando se pulsa la tecla Override (Anular).

El modo se desactiva inmediatamente y el refrigerador recupera el estado normal cuando se abre o se cierra la puerta o cuando se utiliza el dispensador.

## MODO DE ANULACIÓN

Cuando se desea ignorar la señal SMART GRID (respuesta a la demanda) de la compañía de servicio eléctrico, se puede activar el modo OVERRIDE (ANULACIÓN).

Si se activa el modo OVERRIDE (ANULACIÓN), se ignora la señal SMART GRID (respuesta a la demanda) y el refrigerador deja de estar controlado por la compañía de servicio eléctrico.

## ACTIVACIÓN Y DESACTIVACIÓN DEL MODO DE ANULACIÓN

1. Mantenga presionado el botón [Override] (Anular) durante 3 segundos.

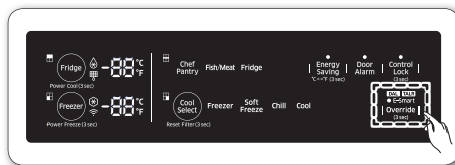

2. Se oye un zumbido y se muestra "Or" y "on" en los visores de temperatura del refrigerador y del congelador durante 5 segundos.
3. Si el refrigerador recibe la señal SMART GRID (respuesta a la demanda) de la compañía de servicio eléctrico, se muestra "Or" en el visor de temperatura del refrigerador.
4. Para desactivar el modo OVERRIDE (ANULACIÓN), mantenga presionado el botón [Override] (Anular) durante 3 segundos.

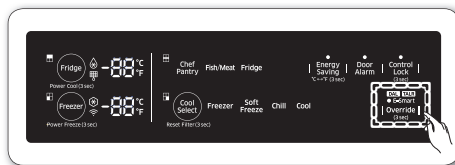

5. Se oye un zumbido y se muestra "Or" y "oF" en los visores de temperatura del refrigerador y del congelador durante 5 segundos.



Otra opción es activar o desactivar el modo OVERRIDE (ANULACIÓN) mediante la aplicación).

## USO DE LA FUNCIÓN E-SMART

La función E-SMART permite controlar y supervisar remotamente el estado del refrigerador E-Smart según su conveniencia.



- Para usar las funciones del refrigerador E-SMART, en primer lugar debe instalar la aplicación correspondiente.
- La aplicación solo admite control interior.

## FUNCIONES E-SMART

- Estado de funcionamiento, ajustes del usuario y mensajes
    - Puede ver la configuración de la temperatura del congelador y del refrigerador.
    - Puede recibir una alarma cuando la puerta del congelador o del refrigerador permanece abierta durante 2 minutos.
    - Puede verificar el estado de DR y de Anulación.
    - Puede verificar el estado de funcionamiento de la fábrica de hielo del congelador.
    - El indicador de la alarma de puerta abierta aparece en la barra de estado de la parte superior del teléfono celular.
  - Gestión remota
    - Configuración de Power Freeze (Congelación rápida): puede activar en manera remota la función Power Freeze (Congelación rápida).
    - Configuración de Power Cool (Refrigeración rápida): puede activar en manera remota la función Power Cool (Refrigeración rápida).
    - Configuración de Ice On/Off (Hielo activado/desactivado): puede configurar en manera remota la función Ice On/Off (Hielo activado/desactivado).
  - Informe del consumo de energía
    - Muestra el consumo de energía acumulado. (el consumo de energía se actualiza cada 10 minutos).
- El informe del consumo de energía puede diferir de las especificaciones de consumo de energía del producto dependiendo del entorno de funcionamiento y de los alimentos almacenados.
- Capacidad de demora del descongelamiento
    - La función Capacidad de demora del descongelamiento ahorra energía demorando el

descongelamiento hasta el tiempo especificado por el usuario. Se puede configurar el tiempo y esta función reduce el consumo de energía durante el tiempo especificado en ciclos de 24 horas. Si no se establece el tiempo, funciona de acuerdo con la configuración de tiempo predeterminada. La configuración de tiempo predeterminada es la siguiente.

- 6 am a 10 am: 1 de noviembre ~ 30 de abril
- 3 pm a 7 pm: 1 de mayo ~ 31 de octubre

### Para modificar la configuración de tiempo de la Capacidad de demora del descongelamiento

Puede cambiar la configuración de tiempo de la Capacidad de demora del descongelamiento en la aplicación.

## FACILITACIÓN DE ACCESO ABIERTO A LOS REQUISITOS DEL PRODUCTO CONECTADO

- SGIP Open Standards (Smart Energy Profile 2.0 <http://www.csep.org/>)
  - Informe del consumo de energía
  - Respuesta a la demanda
- Samsung OPEN API
  - Estado de funcionamiento, ajustes del usuario y mensajes
    - Estado de la fábrica de hielo: GET /external/icestatus?icegetstatus=opt (importante para el consumo de energía del producto 1)
    - Alarma de puerta abierta: GET /devices/0/Door?type=opt (importante para el consumo de energía del producto 2)
    - Estado DR: GET /external/drlc?drgetstatus=opt
  - Capacidad de demora del descongelamiento
    - Establecer programación de la demora de descongelamiento: POST /devices/0/defrost/addSchedule
    - Obtener programación de la demora de descongelamiento: GET /devices/0/defrost/getSchedule
    - Borrar programación de la demora de descongelamiento: POST /devices/0/defrost/delSchedule
    - Activar/desactivar demora de descongelamiento: PUT /devices/0/defrost/delayevent.

## INDICADORES DEL VISOR ESTRELLA

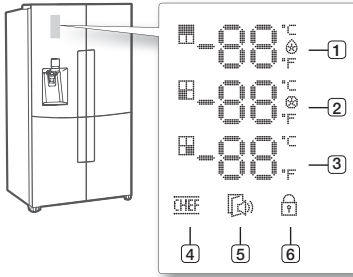

El visor estrella contiene indicadores e íconos que muestran gráficamente el estado del refrigerador. Por ejemplo, el indicador Power Cool (Refrigeración rápida) se enciende cuando se activa el modo de refrigeración rápida.

### (1) Refrigerador

1. Visor de temperatura del refrigerador (°C/°F).
2. Indicador del modo "Refrigeración rápida" ()

### (2) Congelador

1. Visor de temperatura del congelador (°C/°F).
2. Indicador del modo "Congelación rápida" ()

### (3) Cool Select (Zona de selección de frío)

La temperatura que se muestra corresponde a la configurada en la Zona de selección de frío.

Congelador: Igual que la temperatura del congelador (°C/°F).

Congelación suave: 23 °F (-5 °C)

Frío: 30 °F (-1 °C)

Fresco: 41 °F (5 °C)

### (4) Chef Pantry

Si la temperatura del refrigerador se configura en 34-36 °F, el Chef Pantry cambia al modo Pescado/Carne y se enciende la luz de "CHEF" ()

### (5) Indicador de puerta abierta

Si la puerta está abierta, el indicador se enciende y parpadea al tiempo que emite una señal sonora mientras la puerta permanece abierta durante un cierto tiempo.

### (6) Bloqueo del panel de control del dispensador

Si se bloquea el panel de control del dispensador, el ícono de bloqueo () se muestra en la puerta. Este ícono no afecta al control del panel de control principal. El panel de control principal tiene su propio botón de bloqueo.

Si se bloquea el panel de control principal, se muestra el punto en el bloqueo del control principal

()  
(Control Lock 15sec)

## USO DEL PANEL DE CONTROL DEL DISPENSADOR

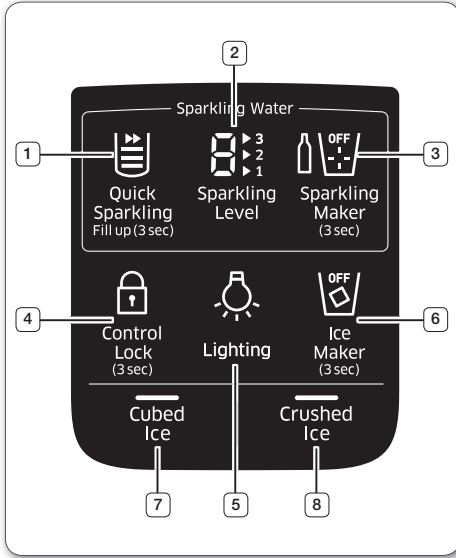

(Para el modelo de agua con gas solamente)

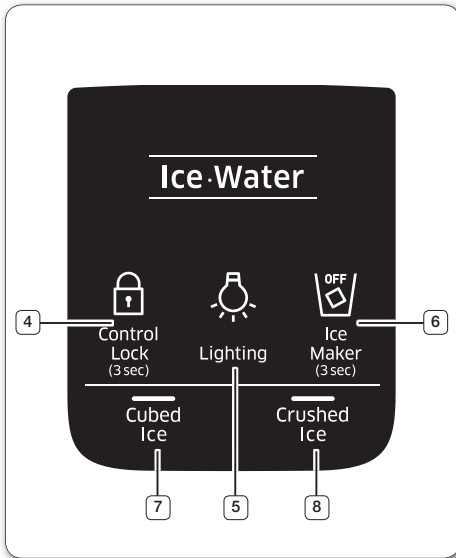

(Para el modelo de agua y hielo solamente)

### (1) Quick Sparkling/Fill up (3 sec) (Carbonatación rápida/Llenar [3 segundos])

Cuando se toca el botón Quick Sparkling (Carbonatación rápida), el icono (▶▶) se enciende y el refrigerador hace agua con gas rápidamente en el nivel que indica el icono Sparkling Level (Nivel de agua con gas). Si no hay agua en el tanque de agua con gas, el refrigerador comenzará a fabricarla inmediatamente. Si hay agua con gas en el tanque, el refrigerador aplicará la función de Carbonatación rápida la próxima vez que haga agua con gas.



Cuando reemplace carbonatador de SodaStream, presione el botón "Quick Sparkling/Fill up (3 sec) (Carbonatación rápida/Llenar [3 segundos])" por 3 segundos para activar la función de Llenar.





El refrigerador llena de agua el tanque de agua con gas e inyecta gas CO<sub>2</sub> para convertir el agua en agua con gas. El nivel de carbonatación del agua puede diferir del establecido, dependiendo de la cantidad y de la concentración de CO<sub>2</sub> del agua con gas restante en el tanque. Si el tanque está vacío o la concentración es muy baja, el refrigerador hará agua con gas en el nivel indicado por el icono Sparkling Level (Nivel de carbonatación).



El icono Quick Sparkling (Carbonatación rápida) (▶▶) también indica la cantidad de agua con gas que hay en el tanque. Cuando el tanque está lleno, se encienden tres barras. El número de barras disminuye a medida que se reduce la cantidad de agua con gas.



<b>(2)</b>	<b>Sparkling Level (Nivel de carbonatación)</b>
	<p>El refrigerador puede hacer agua con gas con tres niveles de carbonatación: bajo (1), medio (2) y alto (3). Para establecer el nivel de carbonatación, toque el botón Sparkling Level (Nivel de carbonatación). Cada vez que se toca este botón, los números pequeños del lado derecho (▶1, ▶2, ▶3) cambian. Deje de pulsarlo cuando alcance el nivel de carbonatación que desee. La próxima vez que el refrigerador haga agua con gas, esta tendrá el nivel de carbonatación seleccionado.</p> <p>El número grande de la izquierda (8) indica el nivel actual de gas. Si en el interior del tanque de agua con gas hay agua producida anteriormente, se dispensa agua con gas con el nivel de carbonatación anterior (los cambios en el nivel de carbonatación no tienen efecto hasta la próxima vez que el refrigerador hace agua con gas).</p>

<b>(3)</b>	<b>Sparkling Maker (3 sec) (Fabricación de gas [3 segundos])</b>
	<p>Mantenga presionado durante 3 segundos para activar la fábrica de agua con gas. Vuelva a mantener presionado durante 3 segundos para apagarla.</p> <p>Si el carbonatador SodaStream no tiene CO<sub>2</sub>, se enciende el ícono (  ) para indicar que es necesario reemplazar el carbonatador por uno nuevo.</p> <p> El ícono del cilindro puede encenderse y apagarse brevemente varias veces cuando queda un poco de gas CO<sub>2</sub> en el cilindro.</p>

<b>(4)</b>	<b>Bloqueo del panel de control del dispensador (3 segundos)</b>
	<p>Al tocar este botón por 3 segundos se activa el bloqueo de control del dispensador que bloquea este y los botones del panel correspondiente para que no puedan utilizarse. El ícono Control Lock (Bloqueo control) se enciende para indicar que está activada la función de bloqueo de control. Presione 3 segundos para desbloquear.</p>

<b>(5)</b>	<b>Lighting (Luz)</b>
	<p>Al presionar este botón, la luz LED del dispensador (debajo del visor) se configura en modo continuo de modo que queda encendida en forma permanente.</p> <p>El botón también se ilumina. Si desea que la luz del dispensador se encienda solamente cuando se usa, toque este botón para desactivar el modo de encendido permanente.</p>

<b>(6)</b>	<b>Ice Maker (3 sec, On/Off) (Fábrica de hielo [3 segundos, activar/desactivar])</b>
	<p>Para apagar o encender la fábrica de hielo, toque el botón Ice Maker (Fábrica de hielo) durante 3 segundos.</p> <p>La LED "Off" (Apagado) se enciende y la fábrica de hielo se detiene. Para activar la fábrica de hielo, toque el botón Ice Maker (Fábrica de hielo) durante 3 segundos. La LED "Off" (Apagado) se apaga.</p> <p> Recomendamos que detenga la fábrica de hielo si sucede lo siguiente:</p> <ul style="list-style-type: none"> <li>- Hay suficiente hielo en la cubeta.</li> <li>- Desea ahorrar agua y energía.</li> <li>- El refrigerador no está recibiendo agua.</li> </ul> <p> Si la función de fábrica de hielo está encendida y la tubería de agua no está conectada, se escuchará un sonido de válvula de agua desde la parte posterior de la unidad. Si ocurre esto, toque el botón Ice Maker (Fábrica de hielo) durante 3 segundos para apagar la fábrica de hielo.</p>

<b>(7)</b>	<b>Cubed Ice (Hielo en cubos),</b>
<b>(8)</b>	<b>Crushed ice (Hielo triturado)</b>
	
	<p>Presione el botón Cubed Ice (Hielo en cubos) o Crushed Ice (Hielo triturado) para seleccionar el tipo de hielo que desea obtener.</p> <p>Cada vez que presiona el botón, los modos de hielo en cubos o triturado alternan y el ícono correspondiente se enciende para indicar su selección.</p>



## CAMBIO DEL FILTRO DE AGUA



- Para reducir el riesgo de daños materiales ocasionados por el agua, NO use marcas genéricas de filtros de agua en su refrigerador SAMSUNG.

SOLO USE FILTROS DE AGUA MARCA SAMSUNG. SAMSUNG no será legalmente responsable de cualquier daño incluidos, entre otros, daños causados por pérdidas de agua por el uso de un filtro de agua genérico. Los Refrigeradores SAMSUNG están diseñados para funcionar SOLO CON Filtros de Agua SAMSUNG.

La luz del filtro se pone roja para indicar el momento en que hay que cambiar el cartucho del filtro de agua.

Para darle tiempo hasta que consiga un nuevo filtro, la luz roja se enciende justo antes de que la capacidad del filtro actual se acabe. Cambiar el filtro a tiempo hará que su refrigerador provea agua más fresca y más limpia.



## PARA CAMBIAR EL FILTRO DE AGUA

1. Cierre el suministro de agua. Luego de presionar la cubierta del filtro, gire el filtro de agua (1) aproximadamente un cuarto de vuelta, en el sentido contrario al de las agujas del reloj.
2. Extraiga el filtro de agua (1) del compartimiento (2).

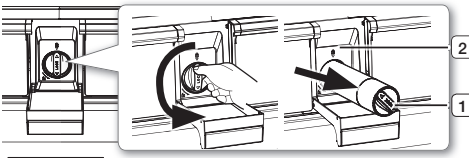

- Para cambiar el filtro de agua más fácilmente, cierre la válvula del suministro de agua.
- Algunas veces, es difícil retirar el filtro de agua debido a que las impurezas en el agua hacen que se pegue. Si tiene dificultades, sostenga firmemente el filtro de agua y tire con fuerza.

- Al tirar del filtro de agua, puede filtrarse algo de agua de la abertura. Esto es normal. Para minimizar las filtraciones de agua, mantenga el cartucho del filtro de agua en posición horizontal al extraerlo.

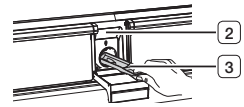

- Para impedir derrames, vacíe la bandeja del filtro de agua (3) y seque alrededor del compartimiento del filtro (2).
3. Inserte el nuevo filtro en el compartimiento (4).
  4. Presione el filtro y luego gírelo en el sentido de las agujas del reloj hasta que quede ajustado.



- Si tiene dificultades para insertar el filtro debido a la alta presión de agua, cierre la válvula del suministro de agua.
- El símbolo de bloqueo deberá estar alineado con la línea del indicador.

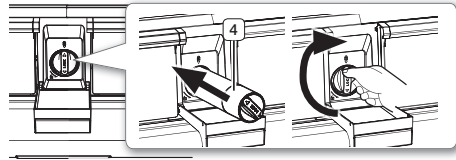

5. Toque el botón "CoolSelect" durante aproximadamente 3 segundos para restablecer el filtro de agua. El color del indicador (  ) cambia de rojo a apagado.

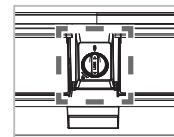

6. Si desactivó el suministro de agua, actívelo nuevamente.



- Para reemplazar el filtro de agua, puede visitar su centro de pruebas local, ir a [SamsungParts.com](http://SamsungParts.com). o comunicarse con su distribuidor Samsung autorizado. Asegúrese de que el filtro de agua de reemplazo tenga el logotipo SAMSUNG en la caja y en el filtro de agua.

## Eliminación de los materiales residuales que se encuentran dentro de la tubería del suministro de agua después de instalar el filtro de agua.

1. Abra el suministro de agua principal si lo cerró cuando instaló el filtro de agua.
2. Deje correr agua por el dispensador hasta que se vea incolora (aprox. 6 a 7 minutos). Este procedimiento limpiará el sistema de suministro de agua y eliminará el aire de las tuberías.
3. Es posible que se necesite realizar una limpieza adicional en algunos hogares.
4. Abra la puerta del refrigerador y asegúrese de que no haya filtraciones de agua provenientes del filtro de agua.

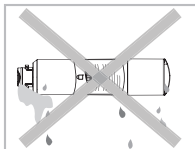

- Limpie muy bien el dispensador para evitar que se filtre agua. Esto significa que aún hay aire en la tubería.

## Suministro de agua por ósmosis inversa IMPORTANTE:

La presión del suministro de agua que sale del sistema por ósmosis inversa que va a la válvula de entrada de agua del refrigerador necesita estar entre 35 y 120 psi (241 y 827 kPa).

Si se conecta un sistema de filtración de agua por ósmosis inversa al suministro de agua fría, la presión de agua al sistema de ósmosis inversa debe tener un mínimo de 40 a 60 psi (276 a 414 kPa). Si la presión de agua al sistema de ósmosis inversa es inferior a 40 a 60 psi (276 a 414 kPa):

- Verifique si el filtro de sedimentos en el sistema de ósmosis inversa está bloqueado. Reemplácelo si es necesario.
- Llene nuevamente el tanque de almacenamiento del sistema de ósmosis inversa luego de un uso intensivo.
- Si su refrigerador cuenta con un filtro de agua, es posible que la presión de agua disminuya aún más al usarlo con el sistema de ósmosis inversa. Retire el filtro de agua.

Si tiene dudas sobre la presión del agua, llame a un plomero calificado autorizado.

## CONTROL DE LA TEMPERATURA

### TEMPERATURAS RECOMENDADAS DE LOS COMPARTIMIENTOS DEL CONGELADOR Y DEL REFRIGERADOR

La temperatura recomendada de los compartimientos del congelador y del refrigerador es  $-18\text{ }^{\circ}\text{C}$  y  $3\text{ }^{\circ}\text{C}$  ( $0\text{ }^{\circ}\text{F}$  y  $37\text{ }^{\circ}\text{F}$ ) respectivamente. Si la temperatura de los compartimientos del congelador y del refrigerador es demasiado alta o baja, ajuste la temperatura manualmente.

### CONTROL DE LA TEMPERATURA DEL CONGELADOR

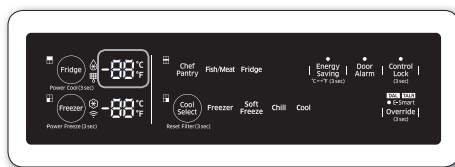

Temperatura recomendada :  $0\text{ }^{\circ}\text{F}$  ( $-18\text{ }^{\circ}\text{C}$ )

### Congelador

La temperatura del congelador puede establecerse entre  $-8\text{ }^{\circ}\text{F}$  y  $5\text{ }^{\circ}\text{F}$  (o entre  $-23\text{ }^{\circ}\text{C}$  y  $-15\text{ }^{\circ}\text{C}$ ) para satisfacer sus necesidades particulares.

Presione el botón Freezer (Congelador) varias veces hasta que aparezca la temperatura deseada en el visor. Cada vez que presione el botón, la temperatura cambiará en  $1\text{ }^{\circ}\text{F}$  (o  $1\text{ }^{\circ}\text{C}$ ).  
Vea a continuación.

Fahrenheit:  $0\text{ }^{\circ}\text{F} \rightarrow -1\text{ }^{\circ}\text{F} \rightarrow -2\text{ }^{\circ}\text{F} \rightarrow -3\text{ }^{\circ}\text{F} \rightarrow -4\text{ }^{\circ}\text{F} \rightarrow -5\text{ }^{\circ}\text{F} \rightarrow -6\text{ }^{\circ}\text{F} \rightarrow -7\text{ }^{\circ}\text{F} \rightarrow -8\text{ }^{\circ}\text{F} \rightarrow 5\text{ }^{\circ}\text{F} \rightarrow 4\text{ }^{\circ}\text{F} \rightarrow 3\text{ }^{\circ}\text{F} \rightarrow 2\text{ }^{\circ}\text{F} \rightarrow 1\text{ }^{\circ}\text{F} \rightarrow 0\text{ }^{\circ}\text{F}$ .

Centígrados:  $-18\text{ }^{\circ}\text{C} \rightarrow -19\text{ }^{\circ}\text{C} \rightarrow -20\text{ }^{\circ}\text{C} \rightarrow -21\text{ }^{\circ}\text{C} \rightarrow -22\text{ }^{\circ}\text{C} \rightarrow -23\text{ }^{\circ}\text{C} \rightarrow -15\text{ }^{\circ}\text{C} \rightarrow -16\text{ }^{\circ}\text{C} \rightarrow -17\text{ }^{\circ}\text{C} \rightarrow -18\text{ }^{\circ}\text{C}$ .



- El indicador de la temperatura del refrigerador o del congelador parpadeará cuando la temperatura del compartimiento correspondiente aumente en exceso.

(El indicador de la temperatura del refrigerador o del congelador dejará de parpadear cuando la temperatura del refrigerador o del congelador vuelva a ser normal. Si el indicador de la temperatura sigue parpadearando después de varias horas, comuníquese con un centro de servicio técnico).

### Power Freeze (Congelación rápida)

La función Power Freeze (Congelación rápida) acelera considerablemente el compresor del congelador, haciendo que el congelador se enfríe rápidamente hasta la temperatura que haya seleccionado.

Este ícono se iluminará cuando presione el botón Freezer (Congelador) durante 3 segundos.

Power Freeze (Congelación rápida) es útil si necesita congelar rápidamente algún alimento, para hacer gran cantidad de hielo o para enfriar rápidamente el congelador si su temperatura ha aumentado (por ejemplo, si la puerta se dejó abierta).

Para desactivar la función Congelación rápida manualmente, presione el botón Freezer (Congelador) y reajuste la temperatura del congelador.

La función Congelación rápida se apaga automáticamente después de 50 horas para reducir el consumo de energía.

Cuando utiliza esta función, el consumo de energía del refrigerador aumenta.

Si necesita congelar una gran cantidad de alimentos, active la función Power Freeze (Congelación rápida) como mínimo 20 horas antes.

## CONTROL DE LA TEMPERATURA DEL REFRIGERADOR

La temperatura del refrigerador puede establecerse entre 34 °F y 44 °F (o entre 1 °C y 7 °C) para satisfacer sus necesidades particulares. Presione el botón Fridge (Refrigerador) varias veces hasta que aparezca la temperatura deseada en el visor. Cada vez que presione el botón, la temperatura cambiará en 1 °F (o 1 °C).

Vea a continuación.

Fahrenheit: 37 °F → 36 °F → 35 °F → 34 °F → 44 °F → 43 °F → 42 °F → 41 °F → 40 °F → 39 °F → 38 °F → 37 °F.

Centígrados: 3 °C → 2 °C → 1 °C → 7 °C → 6 °C → 5 °C → 4 °C → 3 °C.

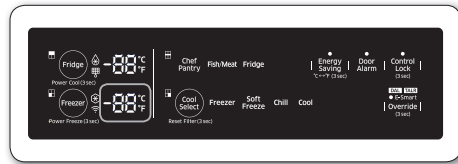

Temperatura recomendada : 37 °F (3 °C)



- La temperatura del refrigerador, del congelador o de la zona de selección de frío puede subir cuando se abren las puertas con demasiada frecuencia o si se coloca una gran cantidad de alimentos calientes dentro de ellos.
- Esto puede hacer que el visor digital parpadee. Cuando las temperaturas del congelador y del refrigerador vuelvan al rango establecido, el visor dejará de parpadear.
- Si continúa parpadearando, deberá “reiniciar” el refrigerador. Intente desenchufar el electrodoméstico, espere aproximadamente 10 minutos y luego enchúfelo nuevamente.
- Si existe un error de comunicación entre el visor y el regulador principal, es posible que la luz del visor convertible parpadee. Si continúa parpadearando durante mucho tiempo, comuníquese con el Centro de servicio de Samsung Electronics.

## USO DEL DISPENSADOR DE AGUA FRÍA

### PRESIONE EL BOTÓN DEL TIPO DE HIELO ADECUADO PARA SELECCIONAR LO QUE DESEA.

#### Uso de la palanca de hielo (1)

Empuje la palanca del dispensador de hielo (1) levemente con el vaso. El hielo saldrá del dispensador.

Puede elegir el tipo de hielo presionando primero el botón para hielo en cubos o para hielo triturado.

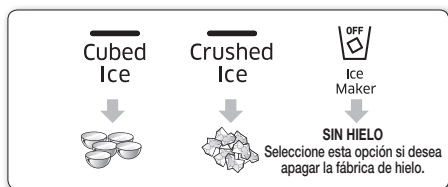

#### Uso de la palanca de agua (2)

Empuje suavemente la palanca del dispensador de agua (2) con el vaso. Saldrá agua del dispensador.

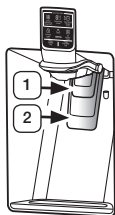

- Aunque empuje las palancas de agua y de hielo simultáneamente, el dispensador activará solo la opción que se haya seleccionado o presionado en primer lugar.
- Espere 1 segundo antes de retirar el vaso después de llenarlo de agua para evitar derrames. No tire de la palanca del dispensador después de sacar hielo o agua. Vuelve automáticamente.

#### Uso simultáneo del dispensador de hielo y de agua

Para obtener hielo y agua, empuje primero la palanca del hielo (1) para obtener hielo, luego mueva el vaso hacia abajo y empuje la palanca del dispensador de agua (2) para obtener agua.

## MANTENIMIENTO DE LA CUBETA DE HIELO

- Para limpiar el cajón/cubeta de hielo, utilice un detergente suave, enjuague y seque bien. No utilice limpiadores ni solventes abrasivos.
- El hielo se fabrica en cubos. Cuando selecciona "Crushed" (Triturado) la fábrica de hielo tritura los cubos para obtener hielo triturado.
- Cuando selecciona el modo Hielo en cubos después de utilizar el modo Hielo triturado, puede producirse una pequeña cantidad de hielo triturado residual.
- Los cubos de hielo generados por el proceso de fabricación de hielo rápido serán blancos, lo que indica que se han generado con normalidad.
- Si no sale hielo, extraiga la cubeta y presione el botón Test (Probar) ubicado a la derecha de la fábrica de hielo. Vea la ilustración que aparece a continuación en la sección Fábrica de hielo.
- No presione el botón Test (Probar) continuamente si la bandeja está llena de hielo o agua. El agua se puede desbordar o el hielo puede atascar la cubeta.

## FÁBRICA DE HIELO

- Para llenar la cubeta de hielo hasta su capacidad máxima después de la instalación, siga estos pasos:
  - Deje que el refrigerador funcione y se enfríe durante 24 horas (o 1 día entero).
    - Si espera 24 horas, la fábrica de hielo enfriará correctamente.
  - Vierta de 4 a 6 cubos de hielo en un vaso.
  - Después de otras 8, y luego 16 horas, llene un vaso completo.
- Para probar la fábrica de hielo, presione el botón Test (Probar) en la fábrica de hielo. Escuchará el repique del refrigerador (talán, talán). Cuando escuche el sonido, suelte el botón de prueba.
- Se escuchará automáticamente un sonido que indica que la máquina de hielo está funcionando correctamente.

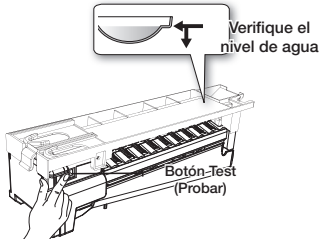

PRECAUCIÓN

- Si quiere retirar los cubos de hielo sin usar la cubeta, apague la fábrica de hielo y retire la cubierta frontal de esta. Retire los cubos de hielo. Tenga en cuenta que los cubos de hielo de la máquina de hielo pueden derramarse sobre el cajón.



PRECAUCIÓN

- No ponga alimentos en la cubeta de hielo. Si almacena alimentos en la cubeta de hielo, estos pueden golpear la fábrica de hielo al abrir o cerrar la puerta y, de este modo, dañar la fábrica de hielo.



PRECAUCIÓN

- Tenga en cuenta que los cubos de hielo de la cubeta pueden derramarse sobre el cajón al retirar la cubeta. Si ocurre esto, retire los cubos de hielo derramados.



PRECAUCIÓN

- En caso de corte de energía, los cubos de hielo pueden derretirse y luego congelarse en bloque cuando vuelve la energía y hacer que el despachador deje de funcionar.

Para evitar que esto suceda, después de un corte de energía, extraiga la cubeta de hielo y deseche el hielo y el agua residuales.



- Si utiliza todo el hielo de una sola vez, repita los pasos 2 y 3 anteriores. Sin embargo, espere solamente 8 horas antes de extraer los primeros 4 a 6 cubos. Este procedimiento repondrá cubos de hielo y garantizará su máxima producción.

## USO DE LA FUNCIÓN ICE OFF (HIELO DESACTIVADO)

Quando selecciona el modo Hielo desactivado, retire todos los cubos de hielo de la cubeta. Si deja los cubos de hielo en la cubeta, es posible que se amontonen y sea difícil retirarlos. Para retirar la cubeta con seguridad y evitar lesionarse, sujete la parte inferior de la cubeta con una mano y un lado de la cubeta con la otra mano. Luego levante la cubeta y tire hacia afuera. Para volver a colocar la cubeta empujela en línea recta firmemente hacia atrás.



- Si la cubeta de hielo no está colocada firmemente, el hielo que contiene se puede derretir.

Si la cubeta no cabe, gire la hélice 90 grados (vea la ilustración siguiente a la derecha) e intente de nuevo.

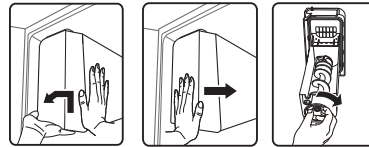

PRECAUCIÓN

- El interior de la cubeta de hielo está frío durante el funcionamiento. No toque el interior de la cubeta de hielo.



PRECAUCIÓN

- Utilice solamente la fábrica de hielo del refrigerador. Solo una persona adecuadamente calificada deberá instalar/conectar el suministro de agua al refrigerador. Conéctelo solamente a un suministro de agua potable.

## DURANTE LAS VACACIONES...

Si viaja por vacaciones o negocios y no utilizará los dispensadores de agua o de hielo por un período prolongado:

- Cierre la válvula de agua. De lo contrario, pueden producirse fugas de agua.
- Retire todos los alimentos y el hielo de la cubeta de hielo.
- Desenchufe el refrigerador.
- Retire el exceso de humedad del interior del refrigerador y deje las puertas abiertas. De lo contrario, pueden aparecer olores y moho.

## RECOMENDACIONES ACERCA DE LA FÁBRICA DE HIELO

No coloque los dedos, las manos, ni cualquier otro objeto inapropiado en el recipiente o en la cubeta de la fábrica de hielo.

- Puede lesionarse o dañar el refrigerador. Nunca coloque los dedos ni objetos en la abertura del dispensador. Puede lesionarse.
- No intente desensamblar la fábrica de hielo.
- No limpie ni pulverice la cubeta de hielo con agua mientras está dentro del refrigerador. Retírela para limpiarla.



PRECAUCIÓN

- Cuando inserte la bandeja de la fábrica de hielo, asegúrese de que esté bien centrada. De lo contrario, se podría trabar.

## El fenómeno de turbidez del agua



- El agua que ingresa al refrigerador circula a través de un filtro principal para agua alcalina.

En el proceso de filtrado, la presión del agua que sale del filtro aumenta, y el agua se satura con oxígeno y nitrógeno. Cuando esta agua se pone en contacto con el aire, la presión desciende rápidamente y el oxígeno y el nitrógeno se sobresaturan y generan burbujas de gas.

Temporalmente, el agua puede tener una apariencia turbia debido a estas burbujas de oxígeno. Después de unos segundos, el agua será incolora.

## CÓMO UTILIZAR LA FUNCIÓN DE AGUA CON GAS (SOLO PARA LOS REFRIGERADORES QUE PROPORCIONAN AGUA CON GAS - OPCIONAL).

Con un cilindro de CO<sub>2</sub> Sodastream, su refrigerador puede hacer y dispensar agua con gas (carbonatada).

### Cómo hacer agua con gas

Para producir agua con gas, mantenga presionado el botón Sparkling Maker (Fabricación de gas) durante 3 segundos. Cuando se inicia el proceso de carbonatación, las líneas cortas del interior del ícono del vaso giran una tras otra en el sentido de las agujas del reloj. Cuando se completa el proceso, las líneas cortas se convierten en líneas sólidas.



Si deja la función de Producción de agua con gas encendida, y la cantidad de agua con gas disminuye, el refrigerador entra inmediatamente en el modo de producción de agua con gas y produce más. Sin embargo, si apaga la función de Producción de agua con gas, el refrigerador no produce más incluso si queda poca agua en el depósito de agua con gas.

### Tiempo de producción del agua con gas

Según el nivel de carbonatación que elija (vea Cómo controlar el nivel de carbonatación en la página 40), cambiará el tiempo que tarda el refrigerador en completar el proceso de producción de agua con gas. La tabla a continuación enumera los tiempos de producción según el nivel de carbonatación. El refrigerador ya viene configurado con el nivel 2.

La función de carbonatación rápida permite producir agua con gas en 10 minutos (consume más gas CO<sub>2</sub> que en el nivel 3).

Nivel de carbonatación	Nivel 3 - Alto	Nivel 2 - Medio	Nivel 1- Bajo
Tiempo de producción	Alrededor de 30 minutos	Alrededor de 20 minutos	Alrededor de 10 minutos
Capacidad disponible	1.16 cuarto de galón (1.1 l)	1.16 cuarto de galón (1.1 l)	1.16 cuarto de galón (1.1 l)

### Cómo dispensar agua con gas

Para dispensar agua con gas, empuje la palanca de selección de agua con gas. Luego presione suavemente la palanca de hielo/agua con gas con un vaso. A medida que pasa el tiempo, la velocidad en la que se dispensa el agua con gas puede cambiar. Cuando el agua sabe muy carbonatada, la velocidad para dispensar puede ser más rápida. Cuando la carbonatación es menor, la velocidad para dispensar puede ser más lenta.

El CO<sub>2</sub> disuelto en el agua con gas puede hacer que el agua burbujee al dispensarla. Además, debido a las fluctuaciones de presión en el tanque de agua con gas, es posible que el chorro de agua se vuelva inestable o intermitente.

Si sigue dispensando agua con gas, es posible que el chorro de agua se vuelva inestable o se quiebre. Esto se debe a cambios de presión en el tanque de agua con gas. No es un defecto.

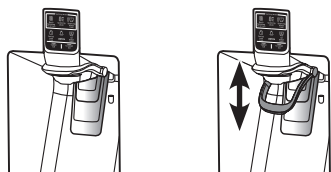

Tras dispensar agua con gas, levante la palanca del selector de agua con gas.



No se cuelgue de la palanca del selector de agua con gas ni aplique una fuerza excesiva al levantarla o bajarla.

## Goteo de agua

Cierto tiempo después de haber dispensado agua con gas, es posible que se escapen unas gotas de agua con gas del dispensador. El goteo de agua no es un defecto del producto, sino un resultado natural de la mezcla de CO<sub>2</sub> con agua.

## Cómo controlar el nivel de carbonatación

Puede cambiar el nivel de carbonatación del agua con gas presionando el botón Sparkling Water (Agua con gas). Cada vez que presiona el botón Sparkling Level (Nivel de carbonatación), el nivel cambia como sigue:

Medio (Nivel-2) → Fuerte (Nivel-3) → Débil (Nivel-1) → Medio (Nivel-2). Cuando presiona este botón, los números pequeños del lado derecho del botón se encienden en sucesión para indicar el cambio del nivel.

El cambio del nivel de carbonatación se aplicará la próxima vez que el refrigerador haga agua con gas.

- Si en el interior del tanque de agua con gas hay agua producida anteriormente, se dispensa agua con gas con el nivel de carbonatación anterior. (De nuevo, las modificaciones del nivel de carbonatación no tienen efecto hasta la próxima vez que el refrigerador hace agua con gas. La modificación no afecta al agua con gas ya producida).
- Cuando el refrigerador produce agua con gas, los íconos del nivel de carbonatación se encienden en rotación (Nivel-1 → Nivel-2 → Nivel-3 → Nivel-1, etc.). Si presiona nuevamente el botón Sparkling Water (Agua con gas) mientras se muestra el nivel de carbonatación, el nivel cambia. La modificación del nivel de carbonatación tendrá efecto la próxima vez que el refrigerador haga agua con gas.
- El número principal del lado izquierdo indica el nivel de carbonatación del agua con gas actual, mientras que el número pequeño del lado derecho se utiliza para especificar el nivel de carbonatación del proceso siguiente. Aunque cambie el nivel de carbonatación mientras el refrigerador produce agua con gas, el cambio no se aplicará al proceso actual, sino al siguiente.

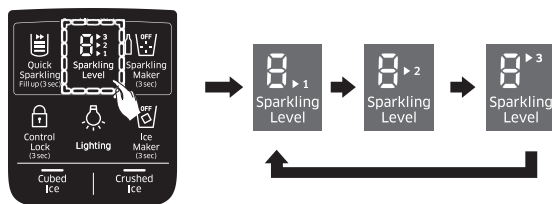

El nivel de carbonatación ya viene configurado con el nivel 2. Si el agua con gas tiene un sabor muy fuerte o muy suave, cambie el nivel de carbonatación. El nivel 1 proporciona una carbonatación más suave, mientras que el nivel 3 proporciona una carbonatación más fuerte.

- Si se corta la electricidad cuando el refrigerador está haciendo agua con gas, es posible que el refrigerador vuelva a comenzar el proceso de carbonatación cuando vuelva la electricidad y ponga demasiada carbonatación en el agua. En ese caso, recomendamos desechar el agua demasiado carbonatada y comenzar el proceso nuevamente.
- La vida útil del cilindro de CO<sub>2</sub> puede variar según los niveles de carbonatación que seleccione.



## Cómo apagar la función de Agua con gas

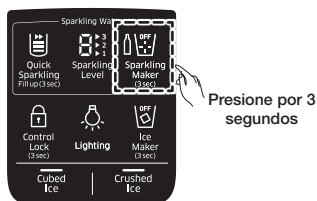

Para apagar la función de Agua con gas, presione el botón Sparkling Maker (Fabricación de gas) por 3 segundos.



Es posible que se dispense cualquier resto de agua con gas que haya quedado en el tanque después de haber apagado la función de Agua con gas.

## Reemplazo del carbonatador SodaStream

Si el icono del cilindro (  ) se enciende, reemplace el carbonatador SodaStream de 60 l por uno nuevo. Para reemplazar un carbonatador, siga estos pasos:

1. Levante la palanca que mantiene el carbonatador SodaStream de 60 l en su lugar.	
2. Retire el carbonatador del soporte.	
3. Gire el carbonatador en el sentido contrario al de las agujas del reloj para retirarlo del regulador.	
4. Para instalar un carbonatador SodaStream de 60 l nuevo, siga las indicaciones de instalación del carbonatador comenzando con el paso 2 de Instalación de un carbonatador en el refrigerador en las páginas 20 y 21.	

## Notas

- Si abre la puerta del refrigerador cuando está haciendo agua con gas, se detendrá. Cuando cierre la puerta, volverá a hacer agua con gas nuevamente en aproximadamente un minuto.
- Si sigue dispensando agua con gas, es posible que el chorro de agua se vuelva inestable o se quiebre. Esto se debe a cambios de presión en el tanque de producción de agua con gas. No es un defecto.
- Si la manguera de agua está retorcida o no se suministra agua correctamente, el nivel de carbonatación del agua con gas será elevado. Esto se debe a que el cilindro dispensa la misma cantidad de dióxido de carbono (CO<sub>2</sub>) independientemente de la cantidad de agua que haya en el tanque de producción.
- Si la función de Agua con gas está activada y usted dispensa aproximadamente 1.16 cuartos de galón (1.1. l) de agua con gas, el refrigerador comienza a hacer más agua con gas automáticamente.
- Si se ausentará de su casa por un período de tiempo prolongado, no quiere volver a usar la función de Agua con gas o se muda;
  1. Presione el botón Sparkling Maker (Fabricación de gas) por 3 segundos para apagar la función de Agua con gas.
  2. Vacíe el tanque de agua con gas dispensando toda el agua del tanque.
  3. Retire el cilindro de CO<sub>2</sub>.
- Cuando se dispensa agua con gas, el CO<sub>2</sub> del agua provoca que el chorro del despachador se disperse. Para asegurarse de que el agua se dispense en el vaso, colóquelo muy cerca de la boquilla del dispensador.
- Si reemplaza un carbonatador SodaStream de 60 l que contenga algo de gas, el ícono del cilindro en el visor puede que no se encienda durante un tiempo.
- Compre cilindros (60 l) en el distribuidor de Sodastream más cercano o en Internet en la página [www.sodastream.com](http://www.sodastream.com).

# PIEZAS Y FUNCIONES

Utilice esta página para familiarizarse con las piezas y las funciones del refrigerador.

(Para el modelo agua con gas solamente)

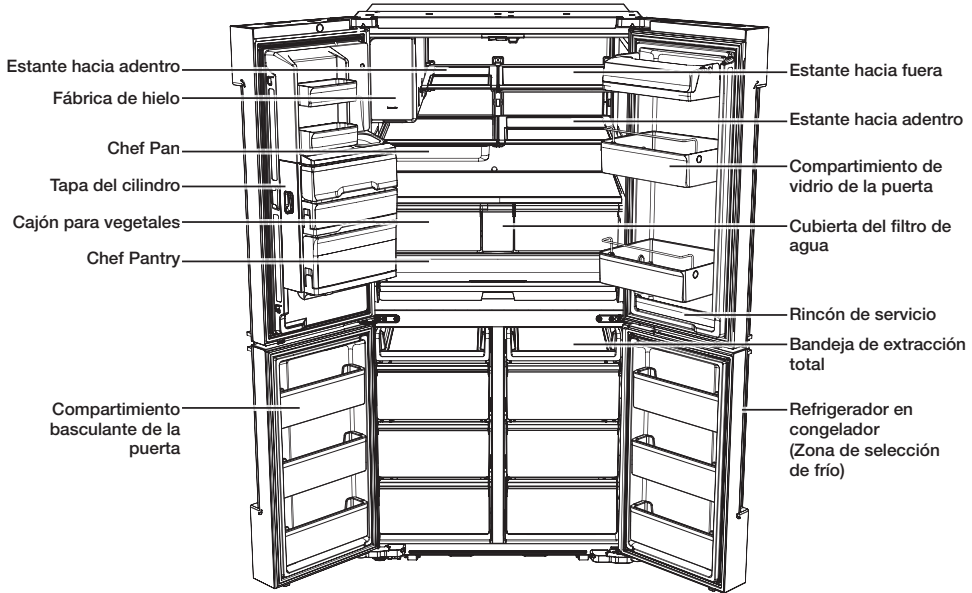

(Para el modelo agua y hielo solamente)

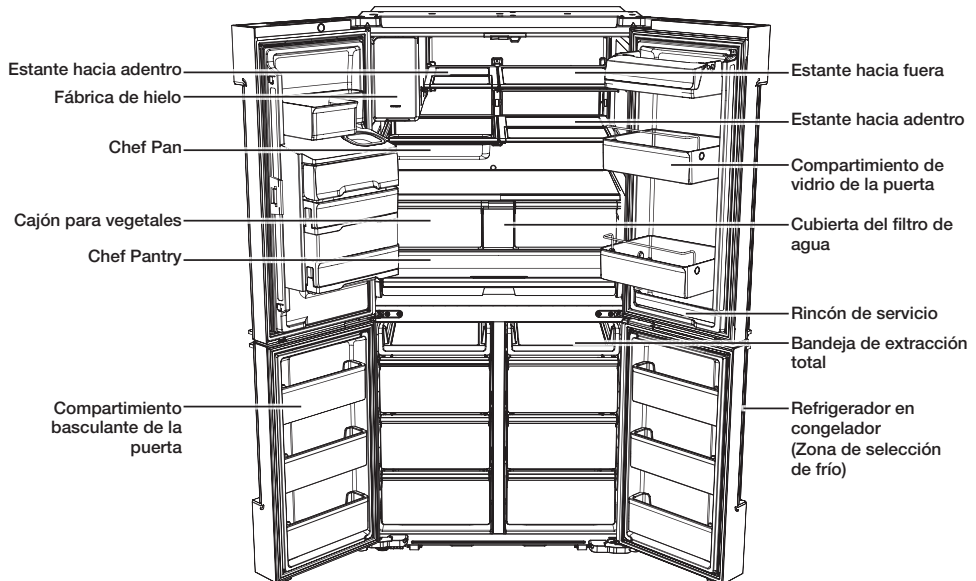



Para obtener el mejor ahorro de energía, deje todos los estantes, cajones y cestas en su posición original como se muestra en la ilustración de la página anterior.



Al cerrar la puerta, asegúrese de que la sección de la bisagra vertical se encuentre en la posición correcta para impedir que raye la otra puerta.

Si la sección de la bisagra vertical está invertida, colóquela en la posición correcta y cierre la puerta.

Algunas veces puede aparecer humedad en esta sección.

Si cierra una puerta con mucha fuerza, la otra puerta puede abrirse.



Cuando se abre la puerta, el disyuntor apaga automáticamente el motor sin fin de la fábrica de hielo por razones de seguridad.



Si la lámpara LED interior o exterior se ha apagado, comuníquese con los agentes de servicio técnico de Samsung.

## COMPARTIMIENTO MULTIUSOS DE LA PUERTA

El separador extraíble facilita el almacenamiento de los alimentos.

### Cómo utilizar el SEPARADOR FLEXIBLE

- Cuando no lo utilice, deje el separador flexible plegado como se muestra en el diagrama.

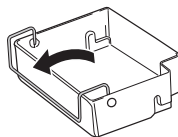

- Coloque el separador flexible en la posición (1) para impedir que los alimentos se caigan.

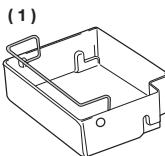

- Coloque el separador flexible en la posición (2) para utilizarlo como separador.

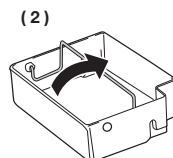

## Cómo utilizar el compartimiento basculante de la puerta

- El compartimiento de la puerta del congelador se puede inclinar para facilitar el acceso.
- Incline el compartimiento de la puerta del congelador para facilitar el acceso cuando guarde alimentos y vuelva a ponerlo vertical cuando cierre la puerta.
- No almacene demasiados alimentos en el compartimiento de la puerta del congelador. La puerta podría no cerrarse completamente.
- Para evitar golpes entre la puerta del congelador y los cajones, deje la puerta del congelador completamente abierta cuando utilice los cajones del congelador.

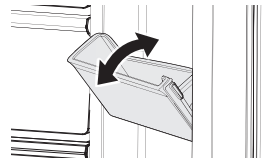

## CHEF PAN

### Uso del chef pan por primera vez

- Antes de utilizarlo no se olvide de limpiar el chef pan.
- Diluya en agua tibia vinagre y detergente neutro en una relación de 2:1. Empape un esponja con esta agua y limpie con ella el chef pan. Enjuague el chef pan con agua tibia.



De esta forma se eliminan las impurezas creadas durante el proceso de fabricación.

### Precauciones para cocer con el chef pan



- El chef pan no es adecuado para utilizarlo en el horno microondas.

### Almacenamiento

- Limpie el chef pan con un paño suave o una esponja y detergente para acero inoxidable.

## CÓMO RETIRAR LOS ACCESORIOS DEL REFRIGERADOR

1. Compartimientos de las puertas
  - Para retirarlos: simplemente levante el compartimiento y tire hacia afuera.
  - Para volver a colocarlos: deslícelos por encima de la ubicación deseada y empuje hacia abajo hasta que se traben. Alternativamente, coloque el compartimiento de modo que coincida con la línea marcada en el interior de la puerta (compartimiento superior del refrigerador).



La línea marcada solo se encuentra en el compartimiento superior.

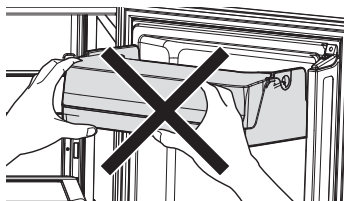

- Cuando coloque el compartimiento de la puerta no lo sujete por el lado frontal. Podría no encajar en la puerta.
- Para reemplazar, inserte completamente el compartimiento de la puerta hasta la línea marcada en la puerta. De lo contrario, podría no ajustarse correctamente.

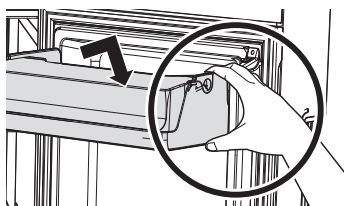

- Sujete el compartimiento de la puerta con ambas manos por su lado posterior y presione hasta insertarlo completamente en la línea marcada del interior de la puerta.

## Cómo retirar los compartimientos con cubiertas

- Para retirar los compartimientos con cubiertas, abra la cubierta del compartimiento de la puerta y tire del compartimiento con ambas manos.

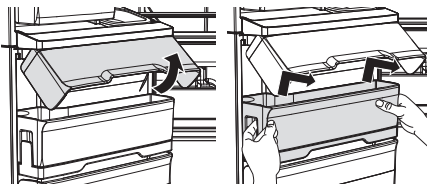

## Cómo retirar el Chef Basket

- Incline el Chef Basket hacia usted y retírelo con ambas manos.

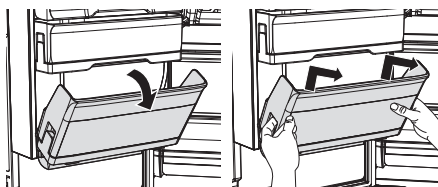

## Cómo retirar los compartimientos

- Simplemente levante el compartimiento y jale hacia afuera.

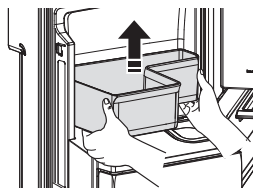

Pueden producirse lesiones si los compartimientos de las puertas no están bien ajustados. No permita que los niños jueguen con los compartimientos. Sus esquinas filosas pueden causar lesiones.



No ajuste un compartimiento lleno de alimentos. Primero retírelos.

- Para eliminar el polvo lave los compartimientos con agua.

## 2. Estantes de vidrio templado

- Para retirarlos: incline el frente del estante hacia arriba en la dirección que se muestra en el gráfico (1) y levántelo en forma vertical (2). Extraiga el estante.
- Para volver a colocarlos: incline el frente del estante hacia arriba y deslice los ganchos del estante dentro de las ranuras a la altura deseada. Luego baje el frente del estante de manera tal que los ganchos caigan dentro de las ranuras.



Los estantes de vidrio templado son pesados. Tenga mucho cuidado cuando los retire.

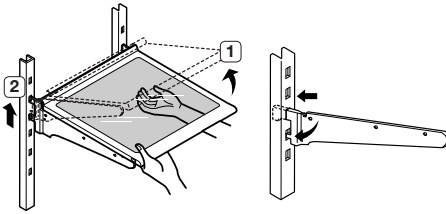

- Cuando vuelva a colocar los estantes de vidrio, asegúrese de que los ganchos de ambos lados del estante estén firmemente encajados en las ranuras del soporte.

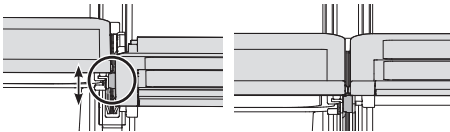

## 3. Chef Pan

- Para colocar o retirar el chef pan del estante, sujételo por ambos lados y tire con las dos manos para extraerlo. Empújelo para volver a colocarlo.
- Para limpiarlo utilice solo detergente para acero inoxidable.

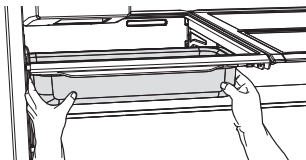

## 4. Cajones de vegetales y frutas (EZ Fresh Zone)

- Sujetando el cajón con una mano, levántelo un poco mientras jala hacia adelante y retírelo del refrigerador.



Retire los compartimientos de la puerta antes de retirar el cajón para evitar daños a los compartimientos.

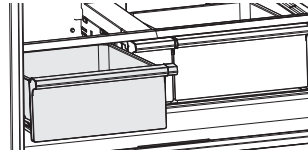

## 5. Cómo retirar el estante de vegetales

1. Deslice hacia afuera el cajón de vegetales izquierdo.

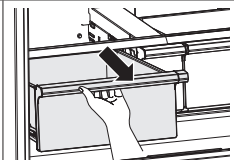

2. Deslice hacia adentro el estante plegable derecho.

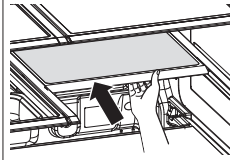

3. Mientras sujeta con una mano el estante de vegetales, levántelo con la otra mano.

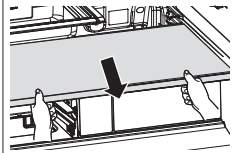

4. A través del espacio vacío creado después de retirar el estante plegable, extraiga el estante de vegetales. (Para volver a colocarlo, siga los pasos en orden inverso).

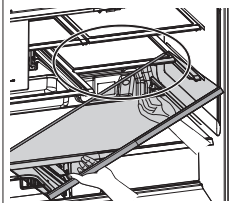

## 6. Cómo retirar el cajón estante

1. Deslice hacia afuera el cajón de vegetales.

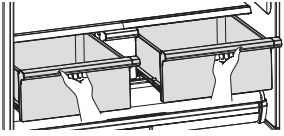

2. Retire el estante de vegetales.

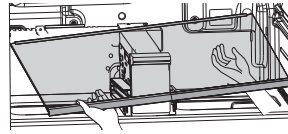

3. Afloje los dos tornillos de la parte posterior del tanque de agua.

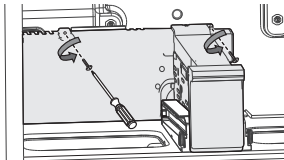

4. Tome la parte posterior del tanque de agua y sepárelo un poco (tenga en cuenta que no debe retirar completamente el tanque de agua).

**PRECAUCIÓN** Tenga cuidado de no remover la manguera de agua.

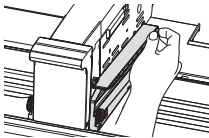

5. Levante el tanque de agua para separarlo del cajón estante y plegue la cubierta del cajón para desbloquear este por su lado izquierdo.

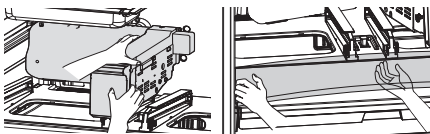

6. Retire el cajón estante. (Para volver a colocarlo, siga los pasos en orden inverso).

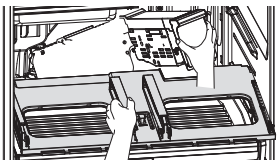

## 7. Cómo retirar el desodorizador

- Compartimiento del refrigerador

### TIPO 1

- Tire del Chef Pantry y luego extraiga el desodorizador mientras presiona la grapa de la cubierta del desodorizador con un dedo.

### TIPO 2

- Retire el cajón Chef Pantry y luego retire el desodorizador del interior del compartimiento del refrigerador desbloqueando la grapa de la cubierta.

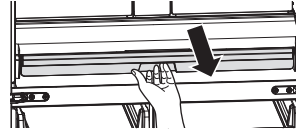

La apariencia y las instrucciones para retirar el desodorizador dependen del modelo. Verifique primero cuál es su modelo.

### TIPO 1

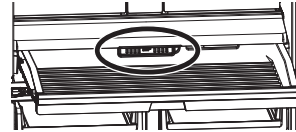

### TIPO 2

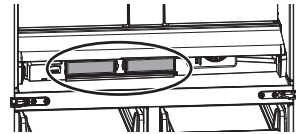

- Congelador/Zona de selección de frío: retire el cajón inferior y luego extraiga el desodorizador mientras presiona la grapa de la cubierta del desodorizador con un dedo

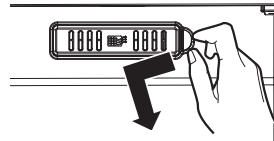
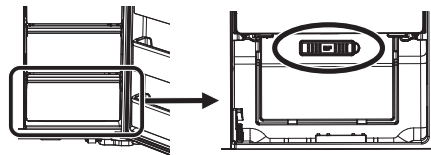

## 8. Cómo limpiar el desodorizador

- Limpie el desodorizador una vez cada dos años o siempre que advierta que su desempeño se reduce. Deje secar el desodorizador al sol durante 24 horas y vuelva a colocarlo en el orden inverso del desensamble.

## LIMPIEZA DEL REFRIGERADOR



No limpie el refrigerador con benceno, solvente, Clorox o detergente para automóviles. Pueden dañar la superficie del electrodoméstico y provocar un incendio.

No pulverice el refrigerador con agua mientras está enchufado. Puede provocar una descarga eléctrica.

Para limpiar el refrigerador, siga estos pasos:

1. Desconecte el cable de alimentación del refrigerador.
2. Humedezca ligeramente con agua un paño suave y sin pelusa o una toalla de papel.  
 No use ningún tipo de detergente ya que podría decolorar o dañar el refrigerador.
3. Seque el interior y el exterior del refrigerador hasta que esté limpio y seco.
4. Vuelva a conectar el cable de alimentación del refrigerador.

## REEMPLAZO DE LAS LUCES INTERIORES

### Luz LED del congelador/refrigerador

- Si la cubierta de la luz LED está sucia, no iluminará lo suficiente. Limpie la superficie de la cubierta con un paño limpio y seco.



- No desensamble ni reemplace la luz tipo LED por su cuenta. Para cambiar las LED, comuníquese con el Centro de servicio de Samsung o con su distribuidor Samsung autorizado.



Si intenta reemplazar las luces LED por su cuenta, corre el riesgo de sufrir una descarga eléctrica o lastimarse gravemente.



## Agua con gas: notas sobre el funcionamiento

- Utilice cilindros Sodastream originales de distribuidores autorizados.



- El refrigerador comienza a hacer agua con gas tras 10 segundos de encender la función de Producción de agua con gas.
- Si abre la puerta del refrigerador cuando está haciendo agua con gas, se detendrá. Cuando cierre la puerta, volverá a hacer agua con gas nuevamente en aproximadamente un minuto.
- Si se corta la electricidad cuando el refrigerador está haciendo agua con gas, es posible que el refrigerador vuelva a comenzar el proceso de carbonatación cuando vuelva la electricidad y ponga demasiada carbonatación en el agua. En ese caso, recomendamos desechar el agua demasiado carbonatada y comenzar el proceso nuevamente.
- Si sigue dispensando agua con gas, es posible que el chorro de agua se vuelva inestable o se quiebre. Esto se debe a cambios de presión en el tanque de producción de agua con gas. No es un defecto.
- Si la manguera de agua está retorcida o no se suministra agua correctamente, el nivel de carbonatación del agua con gas será elevado. Esto se debe a que el cilindro dispensa la misma cantidad de dióxido de carbono (CO<sub>2</sub>) independientemente de la cantidad de agua que haya en el tanque de producción.
- La vida útil del cilindro variará según el nivel de carbonatación seleccionado.
- Si se ausentará de su casa por un período de tiempo prolongado, no quiere volver a usar la función de Agua con gas o se muda:
- Para reducir el tiempo del procesamiento, utilice la opción Quick Sparkling (Carbonatación rápida).  
La función de carbonatación rápida establece el nivel de carbonatación en 3 (alto). La próxima vez que el refrigerador haga agua con gas, aplicará el ajuste de Carbonatación rápida. Si el refrigerador está haciendo agua con gas cuando usted selecciona la opción Quick Sparkling (Carbonatación rápida), el refrigerador ajusta automáticamente el nivel de

carbonatación.

Para cancelar esta opción, vuelva a presionar el botón Quick Sparkling (Carbonatación rápida) antes de que pasen 20 segundos después de activar la opción.

- Si el ícono del cilindro (  ) se enciende, cambie el cilindro actual por uno nuevo.
- Para dispensar agua con gas, empuje la palanca del selector de agua con gas y con un vaso mantenga presionada la palanca de hielo/agua con gas.



- Antes de transportar el refrigerador, retire el carbonatador SodaStream del compartimiento de la puerta izquierda.

1. Presione el botón Sparkling Maker (Fabricación de gas) por 3 segundos para apagar la función de Agua con gas.
2. Vacíe el tanque de agua con gas dispensando toda el agua del tanque.
3. Retire el carbonatador SodaStream.



La producción de agua con gas con la función de Carbonatación rápida consume más gas CO<sub>2</sub>. (La función de Carbonatación rápida requiere de un 30 % a un 50 % más de gas CO<sub>2</sub> en comparación con el nivel 3 de carbonatación).

# Solución de problemas

PROBLEMA	SOLUCIÓN
<b>El refrigerador no funciona para nada o no enfría lo suficiente.</b>	<ul style="list-style-type: none"> <li>• Verifique que el enchufe esté correctamente conectado.</li> <li>• Verifique si la temperatura en el visor digital es más alta que la temperatura interna del refrigerador o del congelador. En ese caso, ajuste el congelador o el refrigerador a una temperatura inferior.</li> <li>• ¿El refrigerador está ubicado bajo la luz solar directa o cerca de una fuente de calor? Si es así, puede que no enfríe lo suficiente. Instálelo en un lugar que no esté expuesto a la luz solar directa ni cerca de una fuente de calor.</li> <li>• ¿La parte posterior del refrigerador está demasiado cerca de una pared, lo que evita una ventilación adecuada? Si es así, puede que no enfríe lo suficiente. Mantenga una distancia adecuada desde la pared.</li> <li>• ¿Hay demasiados alimentos en el interior y bloquean las salidas de ventilación? Para mantener el refrigerador a una temperatura adecuada, no lo llene demasiado.</li> </ul>
<b>La comida en el refrigerador está congelada.</b>	<ul style="list-style-type: none"> <li>• Verifique si la temperatura en el visor digital está demasiado baja. Si es así, aumente la temperatura configurada del interior del refrigerador.</li> <li>• Intente poner el refrigerador en una temperatura más alta.</li> <li>• ¿La temperatura de la habitación es demasiado baja? Ponga el refrigerador a una temperatura más alta.</li> <li>• ¿Colocó comida con elevado contenido de humedad en la parte más fría del refrigerador o cerca de la rejilla de ventilación? Coloque esos alimentos en otros estantes del refrigerador en lugar de guardarlos en las áreas más frías o en los cajones.</li> </ul>
<b>Escucha ruidos o sonidos fuera de lo normal.</b>	<ul style="list-style-type: none"> <li>• Verifique que el refrigerador esté nivelado y estable.</li> <li>• ¿La parte posterior del refrigerador está demasiado cerca de una pared, lo que evita una ventilación adecuada? Trate de separar el refrigerador al menos 2 pulgadas de la pared.</li> <li>• ¿Cayó algo detrás o debajo del refrigerador?</li> <li>• Si escucha un “tic” proveniente del interior del refrigerador, es normal. Esto ocurre porque varias piezas se contraen o expanden en respuesta a cambios en la temperatura en el interior del refrigerador.</li> <li>• Es normal que se escuche como si algo golpeará algún elemento dentro del refrigerador. El ruido se debe al compresor que funciona a alta capacidad.</li> </ul>
<b>El área de cierre de la puerta del gabinete del refrigerador está caliente y se está generando condensación.</b>	<ul style="list-style-type: none"> <li>• Es normal que se genere algo de calor, ya que los anticóndensadores están instalados en la sección de la bisagra vertical del refrigerador para impedir la condensación.</li> <li>• ¿Está la puerta del refrigerador entreabierta? Puede producirse condensación cuando deja la puerta abierta por mucho tiempo.</li> </ul>

<b>La fábrica de hielo no funciona.</b>	<ul style="list-style-type: none"> <li>• Puede tardar más en hacer hielo si la temperatura es lo suficientemente baja, como cuando se instala por primera vez.</li> <li>• ¿Está conectado el suministro de agua y abierta la válvula de cierre?</li> <li>• ¿Detuvo manualmente la función para hacer hielo?</li> <li>• Verifique si el filtro está instalado correctamente. Si no lo está, es posible que la función para hacer hielo no funcione.</li> </ul>
<b>Se oye un burbujeo de agua dentro del refrigerador.</b>	<ul style="list-style-type: none"> <li>• Esto es normal. Las burbujas pertenecen al refrigerante que circula a través del refrigerador.</li> </ul>
<b>Hay mal olor en el refrigerador.</b>	<ul style="list-style-type: none"> <li>• Verifique si hay alimentos descompuestos.</li> <li>• Los alimentos con olores fuertes (por ejemplo, pescado) se deberían tapar muy bien.</li> <li>• Limpie su congelador periódicamente y deseche los alimentos descompuestos o que podrían estar en mal estado.</li> </ul>
<b>Se forma escarcha en las paredes del congelador.</b>	<ul style="list-style-type: none"> <li>• ¿Está bloqueada la ventilación de aire? Quite cualquier obstrucción de modo que el aire pueda circular libremente.</li> <li>• Deje suficiente espacio entre los alimentos guardados para una correcta circulación del aire.</li> <li>• ¿El cajón del congelador está correctamente cerrado?</li> </ul>
<b>El dispensador de agua no funciona.</b>	<ul style="list-style-type: none"> <li>• ¿Está conectado el suministro de agua y abierta la válvula de cierre?</li> <li>• ¿Está la tubería de suministro de agua aplastada o enroscada?</li> <li>• Asegúrese de que la tubería esté libre y sin obstrucciones.</li> <li>• ¿Está congelado el tanque de agua porque la temperatura del refrigerador está demasiado baja? Seleccione una temperatura más alta en el visor digital.</li> <li>• Verifique si el filtro está instalado correctamente. Si no lo está, es posible que el despachador de agua no funcione.</li> </ul>
<b>El sistema de cierre automático no funciona con la puerta del congelador.</b>	<ul style="list-style-type: none"> <li>• ¿No están equilibradas las partes derecha e izquierda de la puerta?</li> <li>• Abra y cierre suavemente la puerta 1 o 2 veces. Luego de hacerlo, en general, el sistema de cierre automático funciona correctamente.</li> <li>• Abra la puerta suavemente para evitar un desbalanceo entre la parte derecha y la parte izquierda de la puerta.</li> </ul>
<b>Se forma condensación o gotas de agua en el montante vertical y en el entorno, etc.</b>	<ul style="list-style-type: none"> <li>• La condensación o las gotas de agua pueden formarse si la humedad es demasiado elevada mientras el refrigerador está en funcionamiento.</li> <li>• Si hay condensación o gotas de agua en el montante vertical y el entorno, etc., desactive el modo de ahorro de energía después de eliminar la condensación.</li> </ul>

<p><b>No dispensa agua con gas.</b></p>	<ul style="list-style-type: none"> <li>• ¿Está conectado el suministro de agua y abierta la válvula de cierre?</li> <li>• ¿Ha empujado la palanca del selector de agua con gas? (aplicable a los modelos de la colección Chef)</li> <li>• ¿El ícono de la función de producción de agua con gas está apagado? Presione el botón Sparkling Maker (Fabricación de gas) por 3 segundos para encender la función de producción de agua con gas. La función de Producción de agua con gas ya viene configurada en OFF (Apagado). Actívela para producir agua con gas.</li> <li>• ¿Parpadea el ícono Sparkling Maker (Fabricación de gas)? Si el ícono de agua con gas está parpadeando, el refrigerador está produciendo agua con gas. Espere hasta que el ícono deje de parpadear.</li> <li>• Verifique si el ícono de barra transversal del botón Quick Sparkling (Carbonatación rápida) está encendido. El ícono de barra transversal muestra la cantidad de agua restante en el tanque de agua carbonatada. (aplicable a los modelos de la colección Chef)</li> <li>• ¿El cilindro de gas carbonatado está vacío? Si el refrigerador despacha poca o ninguna cantidad de agua con gas, reemplace el carbonatador SodaStream de 60 l por uno nuevo. Si el carbonatador SodaStream no tiene CO<sub>2</sub>, se enciende el ícono del cilindro (  ). Si el ícono Cambiar cilindro de gas carbonatado se enciende, revise el cilindro de gas carbonatado. (aplicable a los modelos de la colección Chef)</li> <li>• ¿La puerta del refrigerador está abierta? Si está abierta, no se dispensará agua con gas/agua/hielo.</li> <li>• ¿La palanca del cilindro no está bloqueada? Abra la cubierta del cilindro y bloquee la palanca.</li> <li>• ¿Está activada la función de bloqueo de control?</li> <li>• Si se despacha agua carbonatada o normal continuamente durante 1 minuto o más, la dispensación se puede interrumpir temporalmente. Presione de nuevo la palanca para continuar la dispensación.</li> </ul>
<p><b>La opción de fabricación rápida produce ruido de viento durante el proceso.</b></p>	<ul style="list-style-type: none"> <li>• Si la función de fabricación rápida está activa, el carbonatador SodaStream alterna la inyección y la descarga de gas CO<sub>2</sub>, lo que puede dar origen al ruido.</li> </ul>
<p><b>El sabor del agua con gas es suave.</b></p>	<ul style="list-style-type: none"> <li>• Aumente el nivel de carbonatación del agua con gas.</li> <li>• Cuando el sabor del agua con gas es demasiado suave y solo sabe a agua, reemplace el carbonatador SodaStream por uno nuevo.</li> <li>• Si se utiliza la función Fill Up (3 sec) (Llenar [3 segundos]) inmediatamente después de reemplazar el carbonatador, el sabor del agua con gas será más fuerte o más suave de lo normal según la cantidad y la concentración de CO<sub>2</sub> que quede en el depósito del agua.</li> </ul>
<p><b>El sabor del agua con gas es demasiado fuerte.</b></p>	<ul style="list-style-type: none"> <li>• Reduzca el nivel de carbonatación del agua con gas. (Nivel de carbonatación - 1: Bajo, 2: Medio, 3: Alto)</li> <li>• Vacíe el tanque de agua con gas y ajuste el nivel inferior del nivel de carbonatación. Cuando el refrigerador hace agua con gas, la hace con un nivel más bajo de carbonatación. <ul style="list-style-type: none"> <li>* Para vaciar el tanque de agua con gas, mantenga presionado el botón "Sparkling Maker" (Fabricación de gas) durante 3 segundos para activar la fábrica de agua con gas. Dispense toda el agua con gas restante. Después de vaciar el agua con gas, mantenga presionado el botón "Sparkling Maker" (Fabricación de gas) durante 3 segundos para activar la fábrica de agua con gas.</li> <li>* ¿Ha hecho agua con gas presionando el botón "Quick Sparkling/Fill up" (Carbonatación rápida/Llenar) por 3 segundos? Si antes de producir el agua con gas aún había agua en el tanque, es posible que se produzca agua con gas con una concentración superior a la configurada. Después de vaciar el tanque del agua con gas, el refrigerador hará agua con gas con el nivel de carbonatación indicado.</li> </ul> </li> </ul>

<p><b>El sabor del agua con gas no cambió después de cambiar el nivel de concentración de gas.</b></p>	<ul style="list-style-type: none"> <li>• Si cambia el nivel de concentración, el nuevo nivel se aplica a la siguiente producción. Es decir, el cambio no afecta al agua con gas del tanque de agua con gas ni a la producción actual de agua con gas. El cambio solo se aplica a las producciones posteriores.</li> </ul>
<p><b>Después de reemplazar el carbonatador SodaStream, no se produce agua con gas.</b></p>	<ul style="list-style-type: none"> <li>• Después de reemplazar el carbonatador SodaStream, mantenga presionado el botón "Quick Sparkling/Fill up" (Carbonatación rápida/Llenar) durante 3 segundos para restablecer el carbonatador SodaStream.</li> </ul>
<p><b>De repente se detiene la salida del agua con gas aunque la operación aún está en progreso.</b></p>	<ul style="list-style-type: none"> <li>• Verifique si las líneas cortas del interior del ícono del vaso giran una tras otra en el sentido de las agujas del reloj. Esto indica que se está produciendo agua con gas. Una vez terminada la producción, se encienden todas las líneas cortas del ícono del vaso. Cuando se completa la producción, el refrigerador dispensa agua con gas.</li> <li>• Si el refrigerador no dispensa agua con gas, verifique si "OFF" (Apagado) se muestra sobre el ícono del vaso del botón Sparkling Maker (Fabricación de gas).</li> <li>• Esto indica que el tanque de agua con gas está vacío y que la función de producción automática de agua con gas está apagada. Para producir agua con gas, mantenga presionado el botón "Sparkling Maker" (Fabricación de gas) durante 3 segundos para iniciar la producción.</li> </ul>
<p><b>La función de agua con gas está apagada pero se continúa dispensando agua con gas.</b></p>	<ul style="list-style-type: none"> <li>• Aunque apague la función de producción de agua con gas, se dispensa agua con gas mientras el tanque la contenga.</li> <li>• Si no va a utilizar la fábrica de agua con gas por un período de tiempo prolongado, detenga la función de producción automática de agua con gas y quite el agua con gas por medio del dispensador.</li> </ul>
<p><b>El agua con gas se dispensa más lentamente que el agua normal.</b></p>	<ul style="list-style-type: none"> <li>• Verifique que la válvula del agua de la llave no esté cerrada, que la manguera no esté doblada y que la presión del suministro de agua sea la adecuada. Si la presión del agua de la llave es demasiado baja, la fábrica de agua con gas no funcionará adecuadamente debido a que se suministra poca cantidad de agua al tanque.</li> <li>• Cuando un purificador de agua suministra el agua al tanque de agua con gas, no se puede producir agua con gas adecuadamente dado que se necesita mucha agua durante un período corto de tiempo. Le recomendamos que no dispense agua de un purificador al menos hasta que no pasen cinco minutos desde el comienzo del ciclo de producción de agua con gas.</li> <li>• Si el problema persiste, comuníquese con el fabricante del purificador de agua o consulte a un plomero para aumentar la presión de agua de la llave a un nivel normal.</li> </ul>
<p><b>El agua con gas no está lo suficientemente fría y tiene poco sabor.</b></p>	<ul style="list-style-type: none"> <li>• Si produce mucha agua con gas de manera continua, es posible que no pueda disfrutar del verdadero sabor del agua con gas dado que hay muy poco tiempo para enfriar el agua. Para beber el agua con gas en su estado más óptimo, debe dejar que el agua se enfríe lo suficiente para dispensarla.</li> <li>• Se recomienda dispensar agua con gas después de como mínimo 4 horas de conectar el agua de la llave al refrigerador.</li> </ul>
<p><b>Se muestra el ícono "OFF" de agua con gas pero la fábrica de agua con gas se apaga.</b></p>	<ul style="list-style-type: none"> <li>• Verifique si las líneas cortas del interior del ícono del vaso giran una tras otra en el sentido de las agujas del reloj. Indica que se está produciendo agua con gas y la producción no se puede detener inmediatamente. Sin embargo, si presiona el botón "Sparkling Maker" (Fabricación de gas) durante 3 segundos durante la producción, se muestra el ícono "OFF" en el ícono del vaso y se desactiva la producción automática de agua con gas después de completarse el ciclo de producción actual.</li> </ul>

<p><b>La función de control de la concentración se deshabilita durante la producción de agua con gas.</b></p>	<ul style="list-style-type: none"> <li>• Verifique si las líneas cortas del interior del ícono del vaso giran una tras otra en el sentido de las agujas del reloj. Esto indica que se está produciendo agua con gas. Como la concentración del agua con gas no puede modificarse durante la operación de producción, cambie el nivel de concentración una vez finalizada la producción y se detenga el parpadeo. La próxima vez que el refrigerador haga agua con gas, utilizará el nuevo nivel de carbonatación.</li> </ul>
<p><b>Se produce agua con gas continuamente.</b></p>	<ul style="list-style-type: none"> <li>• ¿Se ha alcanzado el tiempo límite establecido para la producción de agua con gas? La duración de la producción de agua con gas viene determinada por el nivel de concentración configurado. (Nivel 1: aproximadamente 10 minutos; Nivel 2: aproximadamente 20 minutos; Nivel 3: aproximadamente 30 minutos) Espere a que se alcance el tiempo establecido para la producción de agua con gas.</li> <li>• Verifique si la puerta del refrigerador está abierta. Si la puerta del refrigerador está abierta, la fábrica de agua con gas se detiene para evitar la generación de ruido al producir agua con gas. Si abre la puerta con frecuencia, el tiempo de producción del agua con gas puede extenderse de acuerdo con el nivel de gas configurado. Cierre la puerta del refrigerador y espere hasta que se alcance el límite de tiempo de producción de agua con gas.</li> </ul>
<p><b>El ícono del cilindro no se enciende cuando se retira el carbonatador SodaStream.</b></p>	<ul style="list-style-type: none"> <li>• Si retira el carbonatador SodaStream y este contiene un poco de gas, el ícono del cilindro se puede encender en el visor pasados unos segundos.</li> <li>• Si retira un carbonatador SodaStream que contenga algo de gas, el ícono del cilindro en el visor puede que no se encienda durante un tiempo.</li> </ul>
<p><b>¿Qué necesito para utilizar las funciones E-Smart y Smart Grid?</b></p>	<ul style="list-style-type: none"> <li>• Para usar las funciones Smart Grid (respuesta a la demanda) y E-Smart del refrigerador, se necesitan los siguientes dispositivos y aplicaciones: <ul style="list-style-type: none"> <li>- Dispositivos: 1) Enrutador inalámbrico, 2) Refrigerador Samsung E-Smart, 3) Teléfono inteligente (Recomendado: Galaxy S4, Galaxy Note3 o modelos posteriores y Android OS Jelly Bean o versión posterior)</li> <li>- Aplicaciones: 1) "Samsung E-Smart App" en Google Play Store o Samsung Apps.</li> </ul> </li> </ul> <p>También deberá:</p> <ul style="list-style-type: none"> <li>• Conectar el refrigerador y el teléfono inteligente a la misma red wifi de su casa.</li> <li>• Instalar y ejecutar la Samsung E-Smart App en su teléfono inteligente.</li> <li>• Además, para usar la función Smart Grid (respuesta a la demanda), debe registrar el servicio en su compañía de electricidad. La compañía debe tener un EMS (sistema de gestión de energía) compatible con SEP (perfil de energía inteligente).</li> </ul>
<p><b>¿Por qué la función E-Smart no opera con normalidad?</b></p>	<ul style="list-style-type: none"> <li>• Asegúrese de que el enrutador de su casa e Internet operen con normalidad. <ul style="list-style-type: none"> <li>- Conecte un teléfono inteligente al enrutador (PA, punto de acceso) y asegúrese de que pueda acceder a Internet.</li> </ul> </li> <li>• Asegúrese de que el refrigerador esté conectado al PA. <ul style="list-style-type: none"> <li>- Revise el ícono E-Smart en el VISOR del refrigerador.</li> <li>- Si el refrigerador está conectado, el ícono estará encendido.</li> </ul> </li> <li>• Asegúrese de que el refrigerador y el teléfono inteligente estén conectados al mismo enrutador.</li> </ul>
<p><b>¿Por qué la Capacidad de demora del descongelamiento no opera con normalidad?</b></p>	<ul style="list-style-type: none"> <li>• Asegúrese de que el enrutador de su casa e Internet operen con normalidad. <ul style="list-style-type: none"> <li>- Conecte un teléfono inteligente al enrutador (PA, punto de acceso) y asegúrese de que pueda acceder a Internet.</li> </ul> </li> <li>• Asegúrese de que la zona donde usted forma parte de la aplicación del teléfono inteligente.</li> <li>• Asegúrese de que la función Smart Grid opere correctamente. (Revise el VISOR. L3 y L4 no se deben mostrar en el Visor.)</li> </ul>

## ENTORNO OPERATIVO ÓPTIMO PARA EL AGUA CON GAS

Artículo	Descripciones
<p><b>[Temperatura del agua]</b></p> <p>“Se recomienda consumir el agua con gas después de dejarla enfriar lo suficiente”.</p>	<ul style="list-style-type: none"> <li>• Dado que la temperatura del agua con gas afecta considerablemente el sabor del agua, si la temperatura del agua no está lo suficientemente baja, es posible que no pueda conseguir el sabor adecuado del agua con gas.</li> <li>• Le recomendamos que espere como mínimo 4 horas después de conectar el agua antes de fabricar y dispensar agua con gas.</li> <li>• También le recomendamos que, cuando el refrigerador esté produciendo agua con gas, dispense la menor cantidad de agua normal posible para que el agua con gas pueda producirse con agua fría.</li> <li>• Si consume 0.5 galones (2 litros) o más por día, es posible que el agua no se enfríe lo suficiente.</li> <li>• Para almacenar agua con gas dispensada, póngala en un recipiente hermético y manténgala en una zona fría del refrigerador para que conserve el mejor sabor.</li> </ul>
<p><b>[Concentración de CO<sub>2</sub> en el agua con gas 1]</b></p> <p>“Para garantizar la concentración de CO<sub>2</sub> adecuada, dispense toda el agua con gas restante antes de producir más agua con gas”.</p>	<ul style="list-style-type: none"> <li>• Dado que el sistema actual no mide la concentración de CO<sub>2</sub> del agua que queda en el tanque antes de que inicie la producción adicional de agua con gas, la concentración resultante puede variar del nivel deseado según el agua con gas presente en el tanque.</li> <li>• Si no utilizó la función de agua con gas durante un período de tiempo prolongado (una semana o más), vacíe el agua con gas del tanque y vuelva a producirla para que la calidad y el sabor sean mejores.</li> </ul>
<p><b>[Concentración de CO<sub>2</sub> en el agua con gas 2]</b></p> <p>“Para mantener la concentración adecuada de CO<sub>2</sub> en el agua con gas, reemplace el cilindro de CO<sub>2</sub> antes de que se agote”.</p>	<ul style="list-style-type: none"> <li>• Cuando se aproxima la fecha de reemplazar el carbonatador SodaStream, la concentración de CO<sub>2</sub> disminuye y se reduce el gas del agua.</li> <li>• Si el carbonatador SodaStream no tiene CO<sub>2</sub>, se enciende el ícono del cilindro (  ). En este caso, reemplace el carbonatador SodaStream de 60 l por uno nuevo.</li> </ul>

Artículo	Descripciones
<p><b>[Preparación de agua con gas - Capacidad]</b></p> <p>“Si desea tener la suficiente agua con gas preparada en la mañana, le recomendamos que presione el botón Sparkling Maker (Fabricación de gas) durante 3 segundos para que se inicie la producción de agua con gas antes de acostarse”.</p>	<ul style="list-style-type: none"> <li>• Si no mantiene presionado el botón “Sparkling Maker” (Fabricación de gas) durante 3 segundos para iniciar la producción de agua con gas, la cantidad de agua con gas en el tanque de agua puede ser inferior a la capacidad de producción máxima de 1.1 litros.</li> <li>• Dado que el tiempo de producción oscila entre 10 y 30 minutos si necesita 1.1 litros o más de agua con gas, le recomendamos que produzca y almacene agua con gas suficiente con anterioridad o que por lo menos se asegure de alcanzar la máxima capacidad de agua con gas de 1.1 litros manteniendo presionado el botón “Sparkling Maker” (Fabricación de gas) durante 3 segundos para iniciar la producción de agua con gas.</li> </ul>
<p><b>[Presión del suministro de agua y sabor del agua]</b></p> <p>“Si hay un purificador de agua conectado al refrigerador, le recomendamos que no dispense agua de un purificador al menos hasta que no pasen cinco minutos desde el comienzo del ciclo de producción de agua con gas”.</p>	<ul style="list-style-type: none"> <li>• Si la presión del agua del refrigerador es baja, revise que la válvula del agua esté completamente abierta y que la tubería no esté doblada o retorcida.</li> <li>• Si hay un purificador de agua conectado al refrigerador, es posible que el suministro de agua sea insuficiente para la producción de agua con gas.</li> <li>• Si esto sucede, puede disminuir la concentración del agua con gas, o bien, la cantidad de agua con gas.</li> </ul>



# Garantía (USA)

## GARANTÍA DEL REFRIGERADOR SAMSUNG

### GARANTÍA LIMITADA PARA EL COMPRADOR ORIGINAL

Este producto de marca Samsung, suministrado y distribuido por Samsung Electronics America, Inc. (Samsung) y entregado nuevo, en su caja de fábrica al comprador original, está garantizado por Samsung ante defectos de fabricación relacionados con los materiales y la mano de obra durante un período de garantía limitado a:

**Un (1) año para las piezas y la mano de obra del refrigerador**

**Cinco (5) años para las piezas y la mano de obra exclusivamente del sistema hermético de refrigeración\***

**Diez (10) años para las piezas y cinco (5) años para la mano de obra para el compresor Inverter digital**

(\*Compresor, evaporador, condensador, deshumidificador, tuberías de conexión)

Esta garantía limitada entra en vigencia en la fecha original de compra y solo es válida para productos adquiridos y utilizados en los Estados Unidos. Para recibir el servicio técnico bajo garantía, el comprador debe comunicarse con Samsung para determinar la naturaleza del problema y proceder a repararlo. El servicio de garantía solo puede realizarse a través de un Centro de Servicio autorizado Samsung. Debe presentarse la factura original de venta bajo solicitud de Samsung o del Centro de Servicio autorizado Samsung como prueba de compra.

Samsung reparará o reemplazará cualquier pieza considerada defectuosa, a nuestra entera discreción y sin cargo, según lo estipulado en este documento, por piezas nuevas o reparadas durante el período de garantía limitada especificado anteriormente.

Todas las piezas y productos reemplazados son de propiedad de Samsung y deben devolverse a Samsung. Las piezas y los productos de repuesto quedarán bajo el período restante de garantía original, o noventa (90) días, lo que sea más extenso.

La prestación de servicios en el hogar se realizará durante el período de garantía de la mano de obra, sujeto a disponibilidad dentro de los Estados Unidos. La prestación de servicios en el hogar no está disponible en todas las zonas. Para recibir la prestación de servicio en el hogar, el producto debe estar despejado y ser accesible al nivel del piso para el personal de servicio técnico. Si durante la prestación de servicios en el hogar, no pudiera llevarse a cabo la reparación, podría ser necesario realizar el traslado, reparación y posterior devolución del producto. Si la prestación de servicios en el hogar no está disponible, Samsung podría escoger, a nuestra entera discreción, proporcionar transporte a nuestra elección hasta y desde el Centro de Servicio autorizado Samsung. De lo contrario, el transporte hasta y desde el Centro de Servicio autorizado Samsung estará a cargo del comprador.

Esta garantía limitada cubre defectos de fabricación en materiales y mano de obra bajo condiciones de uso normal, no comercial, del producto y no se aplicará en los siguientes casos, incluidos, aunque no limitados a: daños ocasionados durante el transporte; entrega e instalación; aplicaciones y usos para los que el producto no fue diseñado; producto o números de serie alterados; daños externos o del acabado exterior; accidentes, mal uso, negligencia, incendio, agua, rayos u otros fenómenos naturales; uso de productos, equipamiento, sistemas, servicios públicos, servicios generales, piezas, suministros, accesorios, aplicaciones, instalaciones, reparaciones, tuberías externas y fugas, cableado externo, disyuntores, fusibles o conectores no suministrados ni autorizados por Samsung o que dañen este producto u ocasionen problemas de servicio; voltaje incorrecto, fluctuaciones y sobrevoltaje del suministro eléctrico; adaptaciones y fallas por parte del cliente en el cumplimiento de las instrucciones de funcionamiento, limpieza, mantenimiento y cuidado del medio ambiente que se incluyen y establecen en el manual de instrucciones; pérdida de alimentos por descomposición; consumibles incluyendo filtros y focos de iluminación.

NO EXISTEN OTRAS GARANTÍAS EXPLÍCITAS ADEMÁS DE LAS MENCIONADAS Y DESCRITAS ANTERIORMENTE, ASÍ COMO TAMPOCO EXISTEN OTRAS GARANTÍAS EXPLÍCITAS O IMPLÍCITAS, INCLUYENDO SIN LIMITACIÓN A TODAS LAS GARANTÍAS IMPLÍCITAS DE COMERCIABILIDAD O IDONEIDAD PARA UN FIN CONCRETO Y QUE SEAN PERTINENTES TRAS LOS PERÍODOS DE GARANTÍA EXPLÍCITA INDICADOS CON ANTERIORIDAD, Y NINGUNA GARANTÍA EXPLÍCITA U OFRECIDA POR PERSONAS, FIRMAS O EMPRESAS EN RELACIÓN CON ESTE PRODUCTO SERÁ LEGALMENTE VINCULANTE PARA SAMSUNG. SAMSUNG NO SERÁ LEGALMENTE RESPONSABLE DE LA PÉRDIDA DE INGRESOS O BENEFICIOS, LA FALTA DE AHORROS U OTROS BENEFICIOS, O DE NINGÚN OTRO DAÑO RESULTANTE ESPECIAL, ACCIDENTAL O INDIRECTO OCASIONADO POR EL USO, ABUSO O INCAPACIDAD DE USO DE ESTE PRODUCTO, INDEPENDIENTEMENTE DE LA TEORÍA LEGAL SOBRE LA QUE SE BASE EL RECLAMO, INCLUSO SI SAMSUNG HA SIDO ADVERTIDO DE LA POSIBILIDAD DE TALES DAÑOS. ASIMISMO, CUALQUIER TIPO DE INDEMNIZACIÓN EXIGIDA A SAMSUNG NO SUPERARÁ EL PRECIO DE COMPRA DEL PRODUCTO VENDIDO POR SAMSUNG Y QUE HAYA OCASIONADO EL SUPUESTO DAÑO. SIN LIMITAR LO INDICADO ANTERIORMENTE, EL COMPRADOR ASUME TODO EL RIESGO Y RESPONSABILIDAD DE CUALQUIER PÉRDIDA, DAÑO O LESIÓN AL SÍ MISMO O A SU PROPIEDAD, ASÍ COMO A TERCEROS Y A SU PROPIEDAD, OCASIONADOS POR EL USO, ABUSO O INCAPACIDAD DE USO DE ESTE PRODUCTO VENDIDO POR SAMSUNG QUE NO HAYAN SIDO CAUSADOS DIRECTAMENTE POR NEGLIGENCIA DE SAMSUNG. ESTA GARANTÍA LIMITADA NO SERÁ VÁLIDA PARA PERSONAS AJENAS AL COMPRADOR ORIGINAL DE ESTE PRODUCTO, ADEMÁS ES INTRANSFERIBLE Y CONSTITUYE SU RECURSO EXCLUSIVO.

Ciertos estados no permiten limitaciones en cuanto a la vigencia de una garantía implícita o la exclusión o limitación de daños accidentales o indirectos, de tal forma que las limitaciones o excepciones mencionadas tal vez no se apliquen a usted en particular. Esta garantía le otorga derechos legales específicos, e incluso puede otorgarle otros derechos que varíen de un estado a otro.

Para obtener el servicio de garantía, pónganse en contacto con Samsung en el:

### CENTRO DE ASISTENCIA AL CLIENTE DE SAMSUNG

Samsung Electronics America, Inc. 85 Challenger Road Ridgefield Park, NJ 07660

1-800-SAMSUNG (1-800-726-7864) y [www.samsung.com](http://www.samsung.com)



### Contacte con SAMSUNG WORLD WIDE

Si tiene alguna pregunta o comentario acerca de productos Samsung, por favor contacte con el servicio de atención al cliente de SAMSUNG.

PAÍS	LLAME AL	O VISÍTENOS EN LÍNEA EN	ESCRIBA A
EE. UU.	1-800-SAMSUNG (726-7864)	<a href="http://www.samsung.com/us/support">www.samsung.com/us/support</a>	Samsung Electronics America, Inc. 85 Challenger Road Ridgefield Park, NJ 07660
CANADA	1-800-SAMSUNG (726-7864)	<a href="http://www.samsung.com/ca/support">www.samsung.com/ca/support</a> (English) <a href="http://www.samsung.com/ca_fr/support">www.samsung.com/ca_fr/support</a> (French)	Samsung Electronics Canada Inc. 2050 Derry Road West, Mississauga, Ontario L5N 0B9 Canada



# Réfrigérateur

## Guide d'utilisation



100 %  
Recycled Paper

Ce guide est en papier recyclé à 100 %.

un monde de possibilités

Merci d'avoir choisi ce produit Samsung.



Appareil amovible



# Table des matières

CONSIGNES DE SÉCURITÉ .....	2
INSTALLATION DE VOTRE RÉFRIGÉRATEUR À PORTES FRANÇAISES .....	11
FONCTIONNEMENT DE VOTRE RÉFRIGÉRATEUR À PORTES FRANÇAISES .....	23
DÉPANNAGE .....	50

## Consignes de sécurité

### CONSIGNES DE SÉCURITÉ

Avant d'utiliser votre nouveau réfrigérateur à portes françaises Samsung, veuillez lire attentivement ce guide afin de vous assurer que vous savez comment utiliser de manière sûre et efficace ses différentes fonctionnalités.

Cet appareil n'est pas conçu pour être utilisé par des personnes (y compris des enfants) ayant des capacités physiques, sensorielles ou mentales réduites, ou ayant un manque d'expérience et de connaissances, à moins qu'elles soient surveillées ou qu'elles aient reçu les instructions nécessaires concernant l'utilisation de cet appareil de la part d'une personne responsable de leur sécurité.

Les instructions suivantes concernent plusieurs modèles; il est donc possible que les caractéristiques de votre réfrigérateur soient légèrement différentes de celles spécifiées dans ce guide.

Si vous avez des questions, communiquez avec nous en composant le 1 800 SAMSUNG ou trouvez de l'aide et de l'information sur le site [www.samsung.com](http://www.samsung.com).

### Consignes de sécurité importantes et symboles :

#### **AVERTISSEMENT**

Pratiques inadaptées ou dangereuses susceptibles de causer des blessures graves, voire la mort.

#### **ATTENTION**

Pratiques inadaptées ou dangereuses susceptibles de causer des blessures légères ou des dommages matériels.



NE PAS essayer.



NE PAS démonter.



NE PAS toucher.



Suivre scrupuleusement les consignes.



Débrancher la fiche de la prise murale.



S'assurer que l'appareil est relié à la terre afin d'éviter tout choc électrique.



Contacter le service d'assistance technique pour obtenir de l'aide.



Remarque.

**Ces symboles d'avertissement ont pour but d'éviter tout risque de blessure. Respectez-les en toutes circonstances. Lisez attentivement la présente section et conservez le guide en lieu sûr afin de pouvoir vous y reporter ultérieurement.**

## AVERTISSEMENT

### AVERTISSEMENTS IMPORTANTES CONCERNANT L'INSTALLATION

-  • N'installez pas le réfrigérateur dans un endroit humide ou dans un lieu où il est susceptible d'entrer en contact avec de l'eau.
- Une détérioration de l'isolation sur des composants électriques est susceptible de causer un choc électrique ou un incendie.
- N'installez pas le réfrigérateur dans un endroit exposé à la lumière directe du soleil ou à proximité d'une cuisinière, d'un appareil de chauffage ou d'autres appareils.
- Ne branchez pas plusieurs appareils sur la même barre multiprise.  
Le réfrigérateur doit toujours être branché dans une prise de courant indépendante dont la tension nominale correspond à celle indiquée sur la plaque signalétique du réfrigérateur.
- Vous obtiendrez de meilleurs résultats et éviterez également une surcharge des circuits électriques (risque d'incendie à la suite d'une surchauffe des fils).
- Ne branchez pas la fiche d'alimentation dans une prise murale mal fixée.
- Cela risquerait d'entraîner un choc électrique ou un incendie.
- N'utilisez pas de cordon dont la gaine est craquelée ou endommagée à quelque endroit ou à l'une des extrémités.
- Ne pliez pas le cordon d'alimentation à l'excès et ne posez pas d'objets lourds dessus.
- Ne tordez pas et ne nouez pas le cordon d'alimentation.
- N'accrochez pas le cordon d'alimentation à un objet métallique, ne placez pas un objet lourd sur le cordon d'alimentation, n'insérez pas le cordon d'alimentation entre des objets, et n'enfonchez pas le cordon d'alimentation dans l'espace situé derrière l'appareil.
- Lorsque vous déplacez le réfrigérateur, assurez-vous qu'il ne roule pas sur le cordon

- d'alimentation, et prenez garde de ne pas endommager ce dernier.
- Un choc électrique ou un incendie pourraient en résulter.
- Ne débranchez jamais votre réfrigérateur en tirant sur le cordon.  
Maintenez toujours fermement la fiche pour la débrancher de la prise de courant.
- Tout dommage causé au cordon est susceptible d'entraîner un court-circuit, un incendie et/ou un choc électrique.
- N'utilisez pas d'aérosols à proximité du réfrigérateur.
- L'utilisation d'aérosols à proximité du réfrigérateur peut provoquer une explosion ou un incendie.
- N'installez pas cet appareil près d'une source de chaleur ni d'un matériau inflammable.
- N'installez pas cet appareil dans un lieu humide, huileux ou poussiéreux, ni dans un endroit exposé directement au soleil ou à l'eau (pluie, etc.).
- N'installez pas cet appareil dans un endroit où des fuites de gaz sont susceptibles de se produire.
- Un choc électrique ou un incendie pourraient en résulter.

-  • Ce réfrigérateur doit être positionné et installé conformément aux instructions du présent guide avant d'être utilisé.
- Branchez la fiche d'alimentation de façon à ce que le cordon pende vers le bas.
- Si vous branchez la fiche d'alimentation à l'envers, le fil est susceptible de se rompre et de causer un incendie ou un choc électrique.
- Lorsque vous déplacez le réfrigérateur, assurez-vous qu'il ne roule pas sur le cordon d'alimentation, et prenez garde de ne pas endommager ce dernier.
- Cela entraînerait un risque d'incendie.
- Assurez-vous que la fiche d'alimentation ne risque pas d'être écrasée ou endommagée par le dos du réfrigérateur.
- Gardez les matériaux d'emballage hors de portée des enfants.
- Si un enfant plaçait des matériaux d'emballage sur sa tête, il risquerait de s'asphyxier.
- L'appareil doit être positionné de façon à ce que la fiche reste accessible après l'installation.
- Le non-respect de cette consigne risquerait de causer un choc électrique ou un incendie en raison de fuites électriques.
- Vous devez retirer toutes les pellicules protectrices en plastique avant de brancher l'appareil pour la première fois.

- Les enfants doivent être surveillés afin de s'assurer qu'ils ne jouent pas avec l'attache.
- Si un enfant avale l'attache, il risque de s'asphyxier.  
Soyez très vigilant avec les enfants car cela peut s'avérer dangereux.  
Conservez l'attache hors de la portée des enfants.



- Le réfrigérateur doit être correctement mis à la terre.
- Veillez toujours à ce que le réfrigérateur soit raccordé à la terre avant d'effectuer une vérification ou de réparer n'importe quelle partie de l'appareil.  
Les fuites électriques peuvent causer de graves chocs électriques.
- N'utilisez jamais de conduites de gaz, de fils téléphoniques ou d'autres éléments susceptibles d'attirer la foudre pour relier l'appareil à la terre.
- Toute utilisation non conforme de la fiche de mise à la terre peut présenter un risque de choc électrique.  
Si l'utilisation d'une rallonge s'avère nécessaire, utilisez uniquement une rallonge à trois fils munie d'une fiche de mise à la terre à trois broches que vous brancherez dans une prise à trois alvéoles compatible avec la fiche de l'appareil. Les caractéristiques électriques du cordon doivent être de 115-120 V c.a. et 10 A minimum. Si un adaptateur de mise à la terre est utilisé, assurez-vous que la boîte de prise de courant est entièrement mise à la terre.
- Branchez fermement la fiche dans la prise murale. N'utilisez pas de fiche d'alimentation endommagée, de cordon d'alimentation endommagé ou de prise murale mal fixée.
- Un choc électrique ou un incendie pourraient en résulter.



- Si le cordon d'alimentation est endommagé, demandez son remplacement immédiat par le fabricant ou l'un de ses réparateurs agréés.

## ATTENTION

### INSTALLATION EN TOUTE SÉCURITÉ



- Laissez un espace suffisant autour du réfrigérateur et installez celui-ci sur une surface plane.
- Si votre réfrigérateur n'est pas de niveau, l'efficacité et la durabilité du refroidissement peuvent en être affectés.
- N'obstruez pas l'espace de ventilation à l'intérieur du réfrigérateur ou de son caisson.
- Laissez reposer l'appareil pendant 2 heures avant de charger les aliments une fois que vous l'avez installé et allumé.
- Nous vous recommandons fortement de faire appel à un technicien qualifié ou à une entreprise d'entretien pour installer votre réfrigérateur.
- Le non-respect de cette consigne risque d'entraîner un choc électrique, un incendie, une explosion, des blessures ou un dysfonctionnement de l'appareil.

## AVERTISSEMENT

### AVERTISSEMENTS IMPORTANTS CONCERNANT L'UTILISATION



- N'insérez pas la fiche d'alimentation dans une prise murale avec les mains mouillées.
- Ne placez pas d'objets sur le dessus de l'appareil.
- Lors de l'ouverture ou de la fermeture de la porte, les objets risqueraient de tomber et de causer des blessures et/ou des dommages matériels.
- Ne placez pas vos mains, vos pieds, ni des objets métalliques (cousteaux, etc.) sous le réfrigérateur ou à l'arrière de celui-ci.
- Un choc électrique ou des blessures pourraient en résulter.
- Les bords coupants sont susceptibles de causer des blessures.
- Ne placez pas de récipient rempli d'eau sur le réfrigérateur.
- En cas de renversement, cela pourrait entraîner un incendie ou un choc électrique.

- Il est nécessaire de surveiller les enfants pour s'assurer qu'ils ne jouent pas avec l'appareil.
- Maintenez les doigts éloignés des zones de pincement; l'espace entre les portes et la caisse doit nécessairement être restreint. Soyez attentif lorsque vous ouvrez les portes en présence d'enfants.
- Ne laissez pas les enfants se suspendre à la porte ou aux bacs de la porte du réfrigérateur. Ils risqueraient de se blesser gravement.
- Ne laissez pas les enfants entrer dans le réfrigérateur au risque qu'ils y demeurent enfermés.
- Ne placez pas vos mains sous l'appareil.
- Les bords coupants sont susceptibles de causer des blessures.
- Ne laissez pas les enfants monter sur un bac.
- Le bac risquerait de se casser et de provoquer leur chute.
- Ne remplissez pas trop le réfrigérateur.
- Lors de l'ouverture de la porte, un article pourrait tomber et causer des blessures ou des dommages matériels.
- Ne touchez pas les parois intérieures du congélateur ni les produits qui y sont rangés si vous avez les mains mouillées.
- Cela entraînerait un risque de gelures.
- Ne mettez jamais les doigts ni d'autres objets dans l'orifice du distributeur d'eau, le conduit de distribution ou le bac à glaçons.
- Des blessures ou des dommages matériels pourraient en résulter.
- N'utilisez pas et n'entrez pas de substances thermosensibles (ex. : pulvérisateurs ou objets inflammables, glace sèche, médicaments ou produits chimiques) à proximité ou à l'intérieur du réfrigérateur.
- Ne rangez pas d'objets ou de substances volatiles ou inflammables (benzène, diluant, propane, alcool, éther, gaz liquéfié et toute autre substance similaire) dans le réfrigérateur.
- Le réfrigérateur a été conçu exclusivement pour le rangement de produits alimentaires.
- Cela pourrait entraîner un incendie ou une explosion.
- Ne rangez pas de produits pharmaceutiques, chimiques ou sensibles aux températures dans le réfrigérateur.
- Les produits nécessitant un contrôle strict de la température ne doivent pas être entreposés dans le réfrigérateur.
- Ne placez pas et n'utilisez pas d'appareil électrique à l'intérieur du réfrigérateur sauf s'il s'agit d'un appareil recommandé par le fabricant.
- Ne montez pas sur l'appareil et ne placez

pas d'objets (tels que du linge, des bougies allumées, des cigarettes allumées, de la vaisselle, des produits chimiques, des objets métalliques, etc.) sur celui-ci.

Le non-respect de cette consigne risque d'entraîner un choc électrique ou un incendie, des problèmes avec l'appareil ou des blessures.

Ne placez pas de récipient rempli d'eau sur l'appareil.

- En cas de renversement, il y aurait un risque d'incendie et de choc électrique.
- N'utilisez pas d'appareils mécaniques ni de dispositifs susceptibles d'accélérer le processus de décongélation autres que ceux recommandés par le fabricant.
- N'endommagez pas le circuit de réfrigération.
- Ne vaporisez pas de substance volatile telle qu'un insecticide sur la surface de l'appareil.
- Ces produits peuvent s'avérer dangereux pour la santé et risquent en outre de causer un choc électrique, un incendie ou un dysfonctionnement de l'appareil.
- Ne fixez jamais directement l'ampoule DEL UV pendant une période prolongée.
- Cela risquerait d'entraîner une fatigue oculaire due aux rayons ultraviolets.



- Ne tentez pas de réparer, démonter ou modifier l'appareil vous-même.
- N'utilisez aucun fusible (tel que du cuivre, un fil d'acier, etc.) autre qu'un fusible standard.
- Si l'appareil doit être réparé ou réinstallé, communiquez avec le centre de service le plus près.
- Le non-respect de cette consigne risque d'entraîner un choc électrique, un incendie, un dysfonctionnement du produit ou des blessures.
- Veuillez communiquer avec le centre de service le plus près lorsque l'ampoule DEL intérieure ou extérieure est grillée.



- Il est nécessaire de surveiller les enfants pour s'assurer qu'ils ne jouent pas avec l'appareil.
- Maintenez les doigts éloignés des zones de pincement; l'espace entre les portes et la caisse doit nécessairement être restreint. Soyez attentif lorsque vous ouvrez les portes en présence d'enfants.
- Ne laissez pas les enfants se suspendre à la porte du réfrigérateur. Ils risqueraient de se blesser.
- Ne laissez pas les enfants entrer dans le réfrigérateur au risque qu'ils y demeurent enfermés.

- Serrez les bouteilles les unes contre les autres pour éviter qu'elles tombent.
- Cet appareil est destiné au rangement des aliments dans un environnement domestique uniquement.
- Si une fuite de gaz est détectée, évitez toute flamme nue ou source potentielle d'inflammation et aérez pendant plusieurs minutes la pièce dans laquelle se trouve l'appareil.
- Ne touchez pas l'appareil ni le cordon d'alimentation.
- N'utilisez pas de ventilateur.
- Une étincelle risquerait de causer une explosion ou un incendie.
- Utilisez uniquement les ampoules DEL fournies par le fabricant ou ses fournisseurs de service.



- Si le réfrigérateur dégage une odeur de brûlé ou de la fumée, débranchez-le immédiatement et communiquez avec votre centre de service technique Samsung Electronics.
- Communiquez avec votre centre de service Samsung si vous éprouvez des difficultés à remplacer une ampoule (qui n'est pas à DEL).
- Si l'appareil est équipé d'ampoules DEL, ne démontez pas vous-même les caches des lampes et les ampoules.
- Veuillez communiquer avec vos fournisseurs de service.
- En cas de traces de poussière ou d'eau dans le réfrigérateur, débranchez l'appareil et communiquez avec le centre de service Samsung Electronics.
- Le non-respect de cette consigne pourrait entraîner un risque d'incendie.

## ATTENTION

### UTILISATION EN TOUTE SÉCURITÉ



- Ne recongelez pas un aliment qui a complètement décongelé.  
Ne mettez pas de boissons gazeuses dans le congélateur.  
Ne mettez pas de bouteilles ou de récipients en verre dans le congélateur.
- Si le contenu gèle, le verre est susceptible de se briser et de causer des blessures.
- Utilisez uniquement la machine à glaçons fournie avec le réfrigérateur.

- Raccordez l'alimentation en eau du réfrigérateur à une alimentation en eau potable.  
Pour que la machine à glaçons puisse fonctionner correctement, la pression de l'eau doit se situer entre 20 et 125 psi (138 et 862 kPa).

Si vous vous absentez durant une longue période (pour des vacances par exemple) et savez que vous n'utiliserez pas le distributeur d'eau ou de glaçons, fermez le robinet d'adduction d'eau.

- Le non-respect de cette consigne pourrait entraîner une fuite d'eau.
- Si vous savez que vous n'utiliserez pas le réfrigérateur durant une longue période (3 semaines ou plus), videz le réfrigérateur (y compris le bac à glace) et débranchez-le. Fermez le robinet d'adduction d'eau, essuyez l'excédent d'humidité à l'intérieur et laissez les portes ouvertes afin d'éviter la formation d'odeurs et de moisissure.



- Garantie de réparation et modification.
- Les changements et modifications apportés à cet appareil par un tiers ne sont pas couverts par le service de garantie Samsung. Samsung ne peut être tenue responsable de problèmes de sécurité résultant des modifications apportées par un tiers.
- N'obstruez pas orifices de ventilation à l'intérieur du réfrigérateur.
- Si les orifices de ventilation sont obstrués, notamment par un sac en plastique, le réfrigérateur risque de trop refroidir. Une période de refroidissement trop longue risque d'endommager le filtre à eau et de causer des fuites.
- Si le réfrigérateur est débranché de la prise d'alimentation, patientez au moins cinq minutes avant de le rebrancher.
- Si vous prévoyez de vous absenter longtemps ou de laisser le réfrigérateur inutilisé pendant une période prolongée (3 semaines ou plus), videz le réfrigérateur (y compris le bac à glace) et débranchez-le. Fermez le robinet d'adduction d'eau, essuyez l'excédent d'humidité à l'intérieur et laissez les portes ouvertes afin d'éviter la formation d'odeurs et de moisissure.
- Pour un fonctionnement optimal de l'appareil :
  - Ne placez pas d'aliments trop près des orifices de ventilation à l'arrière de l'appareil, car ils pourraient empêcher la libre circulation de l'air dans le compartiment de réfrigération.
  - Emballez bien les aliments ou mettez-les dans des récipients hermétiques avant de les placer dans le réfrigérateur.



- Ne placez pas de bouteilles en verre ni de boissons gazeuses dans le congélateur. Le récipient pourrait geler et se briser, ce qui pourrait causer des blessures.
- Respectez les durées de congélation et les dates de péremption associées aux aliments surgelés.
- Il n'est pas nécessaire de débrancher le réfrigérateur lorsque vous vous absentez moins de trois semaines.  
Cependant, si vous vous absentez pendant plus de trois semaines, videz le réfrigérateur et le bac à glace et débranchez le réfrigérateur. Fermez le robinet d'adduction d'eau, essuyez l'excédent d'humidité à l'intérieur et laissez les portes ouvertes afin d'éviter la formation d'odeurs et de moisissure.
- Remplissez le réservoir et le bac à glaçons d'eau potable uniquement (eau du robinet, eau minérale ou eau purifiée).
- Ne remplissez pas le réservoir avec du thé ou une boisson énergisante. Cela pourrait endommager le réfrigérateur.
- Ne frappez pas une surface en verre et n'y appliquez pas une force excessive.
- Du verre cassé pourrait causer des blessures et/ou des dommages matériels.



- En cas d'inondation, si votre appareil est entré en contact avec de l'eau, communiquez avec le centre de service le plus près.
- Il pourrait y avoir un risque de choc électrique ou d'incendie dans une telle situation.

## ⚠ ATTENTION

### NETTOYAGE EN TOUTE SÉCURITÉ



- Ne vaporisez pas directement de l'eau à l'intérieur ou à l'extérieur du réfrigérateur.
- Un incendie ou un choc électrique pourraient en résulter.
- N'utilisez pas de sèche-cheveux pour sécher l'intérieur du réfrigérateur.
- Ne placez pas de bougie allumée à l'intérieur du réfrigérateur pour en éliminer les mauvaises odeurs.
- Un choc électrique ou un incendie pourraient en résulter.



- Utilisez un chiffon propre et sec pour éliminer toute poussière ou tout corps étranger des lames de la fiche d'alimentation. N'utilisez pas de chiffon mouillé ou humide lors du nettoyage de la fiche.
- Sinon, il pourrait y avoir un risque d'incendie ou de choc électrique.



- Débranchez l'appareil de la prise murale avant de le nettoyer ou d'en faire l'entretien.
- Le non-respect de cette consigne risquerait de causer un incendie ou un choc électrique.

## ⚠ AVERTISSEMENT

- Ce produit contient des substances chimiques considérées par l'État de Californie comme étant cancérigènes ou à l'origine de troubles de la reproduction.

## ⚠ AVERTISSEMENT

### AVERTISSEMENTS IMPORTANTS CONCERNANT LA MISE AU REBUT



- **DANGER** : Risque d'enfermement des enfants. Avant de jeter votre vieux réfrigérateur ou congélateur :
  - Retirez les portes et le loquet de la porte.
  - Ne retirez pas les tablettes afin que les enfants ne puissent pas facilement monter dans le réfrigérateur.
  - Les enfants qui se retrouvent coincés à l'intérieur peuvent se blesser ou suffoquer et en mourir.
- Jetez le matériel d'emballage du nouvel appareil dans le respect de l'environnement.
- Assurez-vous qu'aucun des tuyaux situés à l'arrière de l'appareil n'est endommagé avant la mise au rebut.
- Le gaz réfrigérant utilisé est le R-600a ou R-134a. Vérifiez l'étiquette du compresseur à l'arrière de l'appareil ou l'étiquette signalétique à l'intérieur du réfrigérateur pour savoir quel réfrigérant est utilisé dans votre réfrigérateur. Si ce produit contient un gaz inflammable (réfrigérant R-600a), communiquez avec

les autorités locales pour obtenir des renseignements sur la mise au rebut en toute sécurité de votre appareil.

- Lors de la mise au rebut de ce réfrigérateur, retirez la porte/les joints de porte ainsi que le loquet de la porte afin que des petits enfants ou des animaux ne puissent pas se retrouver enfermés à l'intérieur.  
Il est nécessaire de surveiller les enfants pour s'assurer qu'ils ne jouent pas avec l'appareil. Un enfant risquerait de se retrouver emprisonné à l'intérieur, de se blesser ou de s'asphyxier.
- Du cyclopentane est utilisé comme isolant. Les gaz utilisés pour l'isolation nécessitent une procédure d'élimination spéciale. Pour obtenir des renseignements sur les normes écologiques en matière de traitement des déchets, veuillez communiquer avec les autorités locales.
- Conservez les matériaux d'emballage hors de portée des enfants, car ils présentent un danger pour ces derniers.
- Un enfant pourrait mettre un sac sur sa tête et suffoquer.



## CONSEILS SUPPLÉMENTAIRES CONCERNANT L'UTILISATION

- En cas de coupure de courant, communiquez avec le bureau local de votre fournisseur d'électricité afin de connaître la durée du problème.
- La plupart des coupures de courant qui sont corrigées dans l'heure ou dans les deux heures qui suivent n'affectent pas les températures du réfrigérateur. Cependant, il est recommandé de limiter le nombre d'ouvertures de la porte pendant l'absence de courant.
- Si la coupure de courant dure plus de 24 heures, retirez et jetez tous les aliments surgelés.
- L'appareil pourrait ne pas fonctionner d'une manière uniforme (possibilité de décongélation des aliments ou de hausse trop importante de la température à l'intérieur du compartiment d'aliments surgelés) s'il est placé pendant une longue période dans un endroit dont les températures ambiantes se trouvent en-dessous de celles pour lesquelles il a été conçu.
- En cas d'aliments particuliers, les maintenir dans le réfrigérateur pourrait avoir un effet nocif sur la préservation en raison de ses propriétés.
- Votre appareil est équipé de la fonction

de dégivrage automatique, ce qui veut dire que vous n'avez pas besoin de le dégivrer manuellement. Le dégivrage se fera automatiquement.

- L'augmentation de la température pendant le dégivrage est conforme aux normes ISO. Cependant, si vous souhaitez éviter toute augmentation excessive de la température des aliments surgelés pendant le dégivrage de l'appareil, emballez-les dans plusieurs couches de papier journal.
- Ne recongelez pas les aliments qui ont décongelé complètement.

## Conseils en matière d'économie d'énergie

- Installez l'appareil dans une pièce sèche et fraîche où la ventilation est adéquate. Vérifiez qu'il n'est pas exposé à la lumière directe du soleil et ne le placez jamais à proximité d'une source de chaleur directe (un radiateur, par exemple).
- Il est conseillé de ne pas bloquer les ventilations et les grilles pour obtenir une meilleure efficacité énergétique.
- Laissez refroidir les aliments chauds avant de les placer à l'intérieur de l'appareil.
- Placez les aliments surgelés dans le réfrigérateur pour les décongeler. Ainsi, vous pouvez utiliser les basses températures des aliments surgelés pour refroidir les aliments du réfrigérateur.
- Ne laissez pas la porte de l'appareil ouverte longtemps lorsque vous placez ou retirez des aliments.  
Moins la porte restera ouverte, moins le givre s'accumulera dans le congélateur.
- Il est conseillé d'installer le réfrigérateur en laissant un espace à l'arrière et sur les côtés. Ceci vous permettra de réduire sa consommation d'énergie et ainsi vos factures.

## 1. Avis d'application de la réglementation

### 1.1 Avis de la FCC



#### **AVERTISSEMENT CONCERNANT LA FCC :**

Tout changement ou modification, non expressément approuvé par la partie responsable de la conformité, peut annuler l'autorisation de l'utilisateur à utiliser cet équipement.

Contient un Module de transmetteur FCC ID : A3LSWL-B70F

Cet appareil est conforme à la section 15 des Règles de la FCC. Les deux conditions de fonctionnement suivantes sont requises :

- (1) Cet appareil ne doit pas provoquer d'interférence nocives et
- (2) Cet appareil doit accepter toute interférence reçue, même celles pouvant provoquer un fonctionnement indésirable.

Pour les produits disponibles sur les marchés des États-Unis et du Canada, seuls les canaux 1 à 11 peuvent être utilisés.

Vous ne pouvez pas sélectionner d'autres canaux.

#### **DÉCLARATION CONCERNANT LA FCC :**

Cet appareil a été testé et classé dans la catégorie d'un appareil numérique de classe B en accord avec la partie 15 des directives FCC. Ces limites sont conçues pour fournir une protection raisonnable contre les interférences nuisibles dans une installation domestique.

Cet appareil génère, utilise et émet de l'énergie de fréquences radio et peut, en cas d'installation ou d'utilisation non conforme aux instructions, engendrer des interférences nuisibles au niveau des communications radio. Cependant, il se peut que des interférences se produisent dans une installation particulière. En cas d'interférences avec la réception radiophonique ou télévisuelle, qui peuvent être vérifiées en mettant l'équipement hors, puis sous tension, l'utilisateur peut tenter de résoudre le problème de l'une des façons suivantes :

- Réorienter ou repositionner l'antenne de réception
- Augmenter l'espacement entre l'équipement et le récepteur
- Branchez l'équipement sur une prise se trouvant sur un circuit différent de celui du récepteur.
- Consultez le fournisseur ou un technicien radiotélévision expérimenté pour obtenir de l'aide.

#### **DÉCLARATION DE LA FCC SUR L'EXPOSITION AUX IRRADIATIONS :**

Cet équipement répond aux limites de la FCC sur l'exposition aux rayonnements établies pour un environnement non-contrôlé. Cet équipement doit être installé et utilisé à une distance minimale de 8 pouces (20 cm) entre le radiateur et votre corps. Cet appareil et ses antennes ne doivent pas être co-localisées ou utilisées conjointement avec tout autre antenne ou transmetteur sauf en cas de conformité aux procédures FCC d'appareil multi-transmetteurs.

**CONSERVEZ CE MANUEL D'UTILISATION**

## 1. Avis d'application de la réglementation

### 1.2 Avis d'IC

Contient un IC de module émetteur : 649E - SWLB70F

Le terme « IC » précédant le numéro de certification/d'enregistrement signifie seulement que les spécifications techniques d'Industrie Canada ont été respectées. Les deux conditions de fonctionnement suivantes sont requises : (1) cet appareil ne doit pas provoquer d'interférence et (2) cet appareil doit accepter toute interférence reçue, même celles pouvant provoquer un fonctionnement indésirable.

Cet appareil numérique de classe B est conforme à l'ICES-003 (Canada).

Cet appareil numérique de la classe B est conforme à la norme NMB-003 du Canada.

Pour les produits disponibles sur les marchés des États-Unis et du Canada, seuls les canaux 1 à 11 peuvent être utilisés.

Vous ne pouvez pas sélectionner d'autres canaux.

### **DÉCLARATION D'IC QUANT À L'EXPOSITION AUX RAYONNEMENTS :**

Cet équipement répond aux limites de l'IC RSS-102 sur l'exposition aux rayonnements établies pour un environnement non-contrôlé. Cet équipement doit être installé et utilisé à une distance minimale de 8 pouces (20 cm) entre le radiateur et votre corps. Cet appareil et ses antennes ne doivent pas être co-localisées ou utilisées conjointement avec tout autre antenne ou transmetteur sauf en cas de conformité aux procédures FCC d'appareil multi-transmetteurs.

**CONSERVEZ CE MANUEL D'UTILISATION**

# Installation de votre réfrigérateur à portes françaises

## AVANT D'INSTALLER LE RÉFRIGÉRATEUR

Nous vous félicitons d'avoir choisi ce réfrigérateur Samsung. Nous espérons que vous apprécierez les fonctionnalités de pointe offertes par ce nouvel appareil.

### Choix du meilleur emplacement pour le réfrigérateur

#### Choisissez :

- Un emplacement offrant un accès facile à une source d'alimentation en eau.
- Un emplacement non exposé à la lumière directe du soleil.
- Un emplacement où le plancher est de niveau (ou presque).
- Un emplacement avec un espace suffisant pour permettre l'ouverture facile des portes du réfrigérateur.
- Un emplacement avec suffisamment d'espace à droite, à gauche, à l'arrière et au-dessus de l'appareil, pour permettre la circulation de l'air. Si le réfrigérateur ne dispose pas d'un espace suffisant, cela peut affecter l'efficacité de la réfrigération et augmenter la consommation électrique.
- Un emplacement qui vous permette de déplacer facilement le réfrigérateur pour en effectuer l'entretien ou la réparation.
- N'installez pas le réfrigérateur à un endroit où la température est supérieure à 110 °F (43 °C) ou inférieure à 50 °F (10 °C).

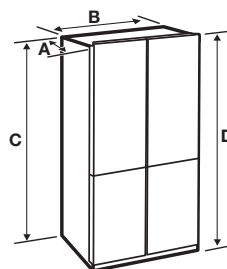

<b>Profondeur « A »</b>	35 3/4 po (906 mm)
<b>Largeur « B »</b>	35 3/4 po (908 mm)
<b>Hauteur « C »</b>	71 3/4 po (1822 mm)
<b>Hauteur totale « D »</b>	72 7/8 po (1850 mm)

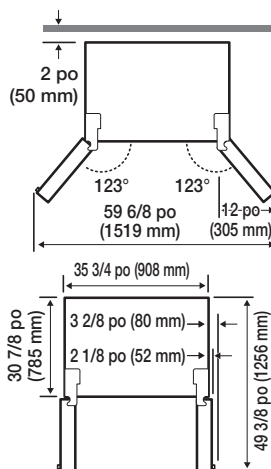

Chaque mesure est basée sur les dimensions de conception du produit, donc elle peut varier en fonction de la méthode de mesure.

INSTALLATION

## Déplacement du réfrigérateur

Afin de ne pas endommager le sol, assurez-vous que les pattes réglables avant sont relevées (au-dessus du sol).

Consultez la section « RÉGLAGE DU NIVEAU DU RÉFRIGÉRATEUR » dans le guide d'utilisation à la page 16.

### SOL

Pour une installation correcte, vous devez placer le réfrigérateur sur une surface plane et dure située au même niveau que le reste du sol.

Cette surface doit être suffisamment résistante pour supporter le poids d'un réfrigérateur plein. Afin de protéger la finition du sol, coupez un grand morceau de carton et placez-le sous le réfrigérateur, à l'endroit où vous travaillez.

Lors du déplacement du réfrigérateur, tirez-le et poussez-le directement vers l'avant ou vers l'arrière. Ne le basculez pas d'un côté à l'autre.

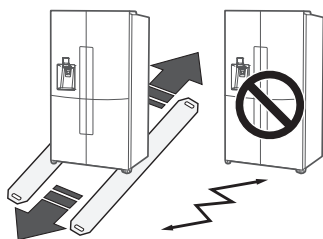







## RETRAIT DES PORTES DU RÉFRIGÉRATEUR

Si le réfrigérateur est trop large pour passer par les portes de votre habitation, vous pouvez retirer les portes de l'appareil.

Si vous devez retirer les portes, suivez les étapes indiquées ci-dessous. S'il ne s'avère pas nécessaire de retirer les portes du réfrigérateur, passez à la section « Réglage du niveau du réfrigérateur » à la page 16.

### Outils nécessaires (non fournis)

		
Tournevis cruciforme (+)	Tournevis plat (-)	Clé à douille 3/8 po (10 mm)
		
Pincès	Clé hexagonale 5/32 po (4 mm)	Clé hexagonale 7/32 po, 5 mm

 **AVERTISSEMENT** Débranchez l'alimentation du réfrigérateur avant de retirer les portes ou les bacs.

-  • Veillez à ne pas laisser tomber, endommager ou rayer les portes/bacs lors de leur retrait.
- Soyez prudent lorsque vous retirez les portes/bacs. Les portes sont lourdes et vous pourriez vous blesser.
- Remontez correctement les portes/bacs afin d'éviter :
  - L'humidité en raison d'une fuite d'air.
  - Un alignement irrégulier des portes.
  - Une perte d'énergie en raison d'un joint de porte non hermétique.

## DÉMONTAGE DES PORTES DU RÉFRIGÉRATEUR

1. Lorsque la porte est fermée, retirez les 6 vis fixant la plaque supérieure (A) avec le tournevis cruciforme (+) et retirez la plaque supérieure avec tous les faisceaux de fils fixés.

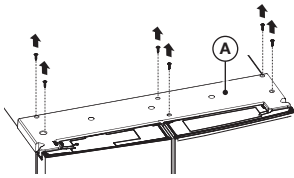

2. Débranchez les deux connecteurs situés sur la porte gauche et le connecteur situé sur la porte droite. Si des brides rouges sont posées sur le tuyau d'eau, retirez-les maintenant. Appuyez sur le manchon blanc [D] du coupleur du tuyau d'eau et séparez le tuyau d'eau [E].
- Certains modèles ne possèdent pas de brides rouges.

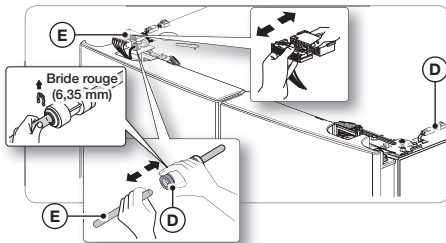

- Maintenez les brides hors de portée des enfants et assurez-vous que ces derniers ne jouent pas avec elles ou ne les mettent pas dans leur bouche.

3. Soulevez le levier de fixation (B), puis tirez-le vers vous.

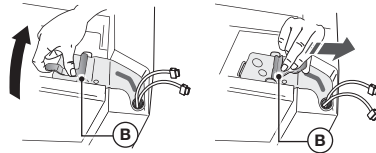

4. Retirez la charnière (C).

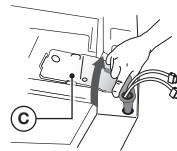

5. Ouvrez la porte (à plus de 90°), soulevez-la et retirez-la.



- Lors du démontage et du remontage de la porte, veillez à ne pas dénuder les fils électriques.
- Ne laissez pas tomber la porte.

## DÉMONTAGE DES PORTES DU CONGÉLATEUR



- Veillez à retirer la porte du réfrigérateur avant de retirer celle du congélateur.
- Lors du démontage, veillez à ne pas endommager les câbles situés en bas de la porte du congélateur.

1. Lorsque la porte est ouverte, retirez la vis fixant la plaque (A) de la patte réglable en bas de la porte avec un tournevis cruciforme (+) et démontez le connecteur (B).

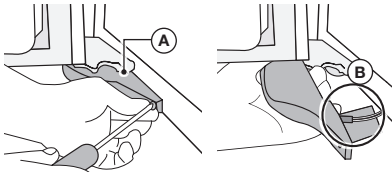

2. Retirez les vis de la charnière de la porte, puis retirez la porte.

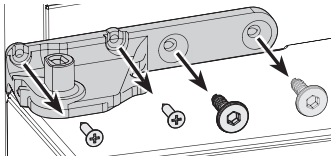

3. Inclinez légèrement la porte vers l'avant, puis soulevez-la pour la retirer.

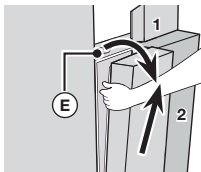

## RÉINSTALLATION DES PORTES DU RÉFRIGÉRATEUR



- Veillez à remettre en place la porte du congélateur avant celle du réfrigérateur.
- Avant de commencer la réinstallation, assurez-vous que tous les connecteurs de câbles situés en bas de la porte du congélateur sont raccordés.

### Réinstallation de la porte du congélateur

1. Insérez la porte dans la charnière inférieure (A) dans la direction de la flèche (1), puis poussez la porte dans la direction de la flèche (2). Serrez la vis dans la charnière centrale au point (B).

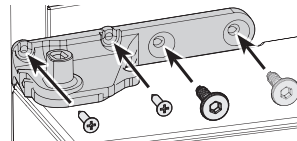
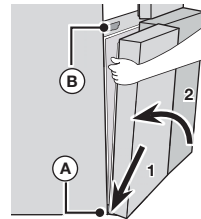

- Prenez garde à ne pas endommager les fils situés au bas de la porte. Évitez notamment de marcher dessus.
2. Insérez l'arbre de charnière (C) dans l'orifice de la charnière centrale (D).



Au moment de l'installation de l'arbre de charnière et de la protection de la charnière, assurez-vous de les assembler dans la bonne direction.

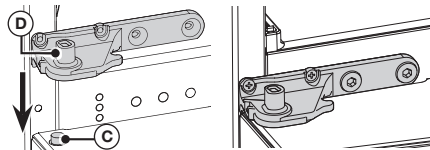



- Lorsque la porte est ouverte, assemblez les connecteurs situés au bas de la porte.

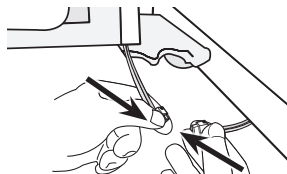

- Prenez garde à ne pas marcher sur les connecteurs ou les endommager.

- Fixez la plaque de la patte réglable à l'aide d'un tournevis cruciforme (+).

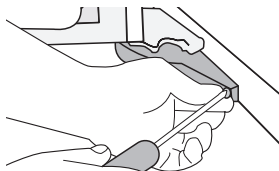

## Réinstallation de la porte du réfrigérateur

- Placez la porte désinstallée réfrigérateur sur la charnière centrale. (Placez la porte en position ouverte.)



- Faites glisser la charnière du réfrigérateur (C) dans la rainure de fixation, puis appuyez dessus afin de l'aligner avec l'orifice dans la porte.

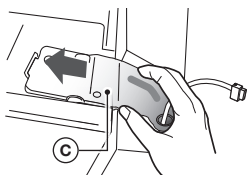

- Insérez le levier de fixation (B) dans le sens de la flèche, puis rabattez-le vers le bas pour l'assembler.

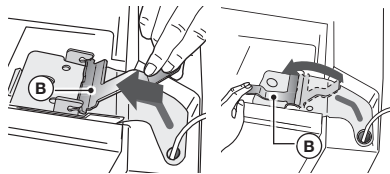

- Assemblez le connecteur de câble.

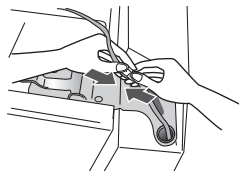

- Connectez le tuyau d'eau [E]. Si le modèle comporte des brides rouges, fixez-les maintenant sur le coupleur [F]. Branchez le connecteur [G] sur la porte gauche et le connecteur [H] sur la porte droite.

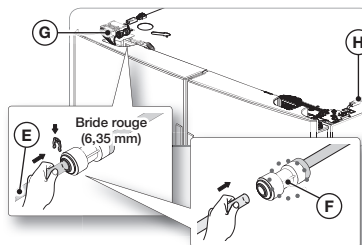

- Maintenez les brides hors de portée des enfants et assurez-vous que ces derniers ne jouent pas avec elles ou ne les mettent pas dans leur bouche.

6. Fixez l'avant de la plaque supérieure, puis appuyez sur sa partie arrière jusqu'à ce qu'elle se retrouve à plat. Réinstallez les vis.

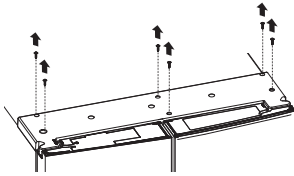

- Assemblez les portes du réfrigérateur et du congélateur dans l'ordre inverse du démontage.
- Si les connecteurs de câbles sont inversés, l'écran ne fonctionnera pas correctement.
- Les brides sont situées dans la protection supérieure.
- Pour empêcher les fuites d'eau, si le réfrigérateur est équipé de brides rouges, assurez-vous qu'elles sont correctement raccordées au coupleur après avoir inséré le tuyau d'eau [E] au centre du coupleur.

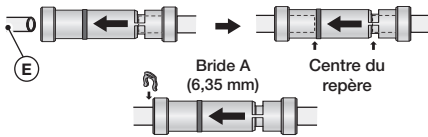

- Maintenez les brides hors de portée des enfants et assurez-vous que ces derniers ne jouent pas avec elles ou ne les mettent pas dans leur bouche.

## RÉGLAGE DU NIVEAU DU RÉFRIGÉRATEUR ET RÉGLAGE DE LA HAUTEUR ET DE L'INTERVALLE DES PORTES

### RÉGLAGE DU NIVEAU DU RÉFRIGÉRATEUR

Lorsque le réfrigérateur est placé sur un sol qui n'est pas de niveau, cela peut provoquer une différence de hauteur entre les portes.

- Insérez le tournevis à tête plate (-) dans une rainure de la molette de la patte et ajustez le niveau en tournant la molette dans le sens horaire ou antihoraire. Lorsque vous tournez la molette en sens horaire, vous soulevez le réfrigérateur. Lorsque vous tournez la molette en sens antihoraire, vous abaissez le réfrigérateur.

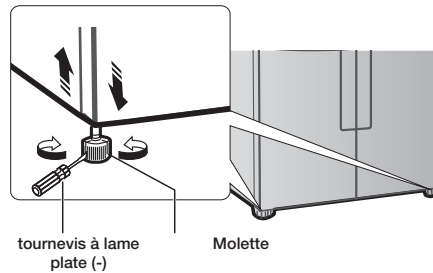

- Si le réfrigérateur n'est pas de niveau à l'avant et à l'arrière, placez un panneau solide (comme un panneau en plastique, une règle en plastique, etc.) sur le sol où les pattes arrière s'appuieront et fixez-le avec un ruban plastique. Lorsque vous poussez le réfrigérateur, assurez-vous que les pattes arrière reposent sur le panneau.
- Si vous avez un sol en bois ou avec un revêtement souple similaire, soyez vigilant afin de ne pas l'endommager lorsque vous poussez le réfrigérateur en place.

## RÉGLAGE DE LA HAUTEUR DES PORTES

Si l'une des portes est plus basse que l'autre :

- Vérifiez si le réfrigérateur est de niveau avant de régler la porte.
- Réglez la différence de hauteur de la porte en insérant un circlip ( ① ) comme illustré entre la porte et la charnière. Les circlips peuvent être utilisés pour surélever la porte côté droit du compartiment des aliments frais et les deux portes du compartiment congélateur.

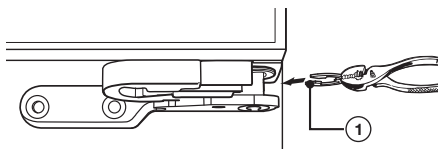
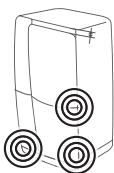

- Après avoir vérifié la différence de hauteur, sélectionnez un circlip ayant l'épaisseur appropriée.
- Important :** Vous ne pouvez insérer qu'un seul circlip. Insérer deux circlips ou plus peut provoquer le glissement de ces circlips vers l'extérieur ou un bruit de frottement.
- Soulevez la porte inférieure et insérez le circlip dans l'espace entre la porte et la charnière.



- Pour éviter une blessure, insérez ou retirez les circlips avec prudence.
- Maintenez les circlips hors de portée des enfants et assurez-vous que ces derniers ne jouent pas avec eux ou ne les mettent pas dans leur bouche.



- Les circlips de 1 mm, 1,5 mm, 2 mm et 2,5 mm sont fournis avec le réfrigérateur.
- Si le réfrigérateur est mis de niveau avant qu'il ne soit chargé d'aliments, il peut ensuite être déséquilibré par leur poids. Si cela se produit, ajustez une nouvelle fois le niveau en suivant la même procédure.
- Si vous soulevez trop la porte, elle peut frotter contre la plaque supérieure.

## Circlips inclus avec le réfrigérateur :

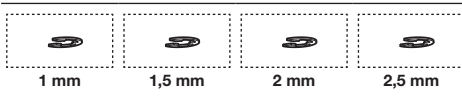

## RÉGLAGE DE L'INTERVALLE DES PORTES

Si l'intervalle entre les portes des compartiments gauche et droite du réfrigérateur n'est pas uniforme.

- Vous pouvez régler l'intervalle en tournant le boulon en haut à droite de la porte du compartiment du congélateur.
- Ne tournez pas le boulon trop loin. Vous pourriez le briser.

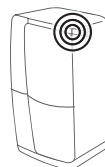

1. Les portes étant fermées, retirez les 6 vis fixant la plaque supérieure à l'aide d'un tournevis cruciforme, puis soulevez-la avec les câbles connectés.

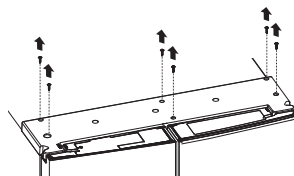

2. Tournez le boulon avec une clé hexagonale en « L » de 4 mm pour régler l'intervalle. (non fournie)

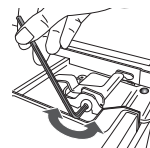

3. Tournez le boulon dans le sens horaire ( ↻ ) pour augmenter l'intervalle. Tournez le boulon dans le sens antihoraire ( ↻ ) pour diminuer l'intervalle.

## INSTALLATION DU CIRCUIT DU DISTRIBUTEUR D'EAU

Le distributeur d'eau avec filtre est l'une des caractéristiques très pratiques que vous offre votre nouveau réfrigérateur. Afin de préserver votre santé, le filtre supprime toutes les particules indésirables présentes dans l'eau. Toutefois, il ne permet pas de stériliser ni de détruire les micro-organismes. Pour cela, un purificateur d'eau est nécessaire.

Le tuyau d'alimentation en eau est également connecté à la machine à glaçons.

Pour que la machine à glaçons puisse fonctionner correctement, la pression de l'eau doit se situer entre 20 et 125 psi (138 et 862 kPa).

Si le réfrigérateur est installé dans une zone où la pression de l'eau est faible (inférieure à 20 psi), vous pouvez installer une pompe de surpression pour compenser la faible pression.

Après avoir raccordé le tuyau d'eau, assurez-vous que le réservoir d'eau à l'intérieur du réfrigérateur est bien rempli. Pour cela, appuyez sur le levier du distributeur d'eau jusqu'à ce que l'eau s'écoule par la sortie d'eau.



- Des trousse d'installation de conduite d'eau sont disponibles auprès de votre revendeur moyennant un supplément. Il est recommandé d'utiliser une trousse d'installation de conduite d'eau composée d'un tube en cuivre et d'un écrou de serrage de 1/4 po.

### Branchement du tuyau d'alimentation en eau au réfrigérateur

- Coupez tout d'abord l'alimentation en eau principale.



- Localisez la conduite d'eau froide potable la plus proche et installez le collier de fixation, puis le robinet de sectionnement.

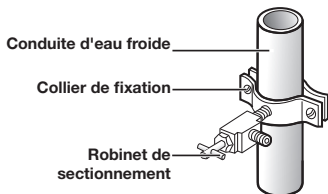

- Raccordez la trousse d'installation de conduite d'eau au robinet de sectionnement.

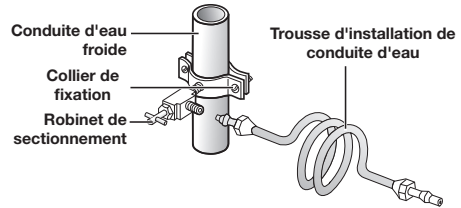

### Raccordement du tuyau d'adduction d'eau au réfrigérateur.

Vous devez vous munir de plusieurs accessoires pour effectuer ce raccordement.

Ces accessoires sont en vente sous forme de trousse à la quincaillerie locale.

Pour les tubes en cuivre	Pour les tubes en plastique
<ul style="list-style-type: none"> <li>Tube en cuivre de 1/4 po</li> <li>Écrou de serrage de 1/4 po (x1)</li> <li>Bague (x2)</li> </ul>	<ul style="list-style-type: none"> <li>Tube en plastique de 1/4 po → Extrémité moulée (en forme de poire)</li> <li>Écrou de serrage de 1/4 po (x1)</li> </ul>

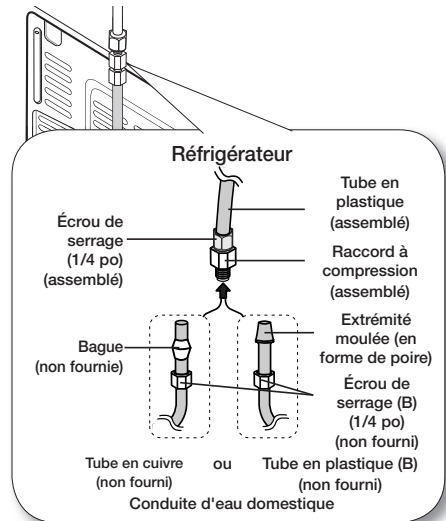

1. Reliez la conduite d'eau domestique au raccord à compression assemblé.
  - Si vous utilisez un tube en cuivre, faites glisser l'écrou de serrage ( **B** ) (non fourni) et la bague (non fournie) sur le tube en cuivre (non fourni) comme illustré.
  - Si vous utilisez un tube en plastique ( **B** ), insérez l'extrémité moulée (cône en forme de poire) du tube en plastique ( **B** ) dans le raccord à compression.



- N'installez pas le tube en plastique ( **B** ) sans l'extrémité moulée (en forme de poire).

2. Serrez l'écrou de serrage ( **B** ) sur le raccord à compression.  
Assurez-vous toutefois de ne pas trop le serrer ( **B** ).

3. Ouvrez l'alimentation en eau et vérifiez qu'il n'y a pas de fuite. Si vous détectez des gouttes ou des fuites d'eau au niveau du raccord, fermez l'alimentation en eau principale. Vérifiez les branchements et resserrez si nécessaire.

4. Laissez s'écouler 1 gallon d'eau à travers le filtre avant de consommer ou d'utiliser l'eau du réfrigérateur (laissez l'eau s'écouler pendant environ 6 minutes). Pour ce faire, appuyez sur le levier du distributeur d'eau avec un verre ou une tasse de grande taille. Laissez le récipient se remplir et videz l'eau dans l'évier de la cuisine. Répétez ensuite l'opération plusieurs fois.

5. Après avoir mis le réfrigérateur en marche, patientez 1 à 2 jours avant de vous servir de la machine à glaçons. Pendant cette période, jetez le premier ou les 2 premiers bacs de glaçons afin d'évacuer toutes les impuretés de la conduite d'eau.



- Raccordez le tuyau d'eau uniquement à une source d'eau potable.  
Si vous devez réparer ou démonter le tuyau d'eau, coupez environ 1/4 po du tuyau en plastique afin d'assurer un raccordement sûr et étanche.



- Vous pouvez rapidement tester l'alimentation en eau à l'aide d'un gobelet. Dans des conditions normales, le distributeur d'eau remplit un gobelet de 5,75 oz (170 cm<sup>3</sup>) en environ 10 secondes.

## INSTALLATION D'UN CARBONATEUR SODASTREAM DE 60 L DE CO<sub>2</sub> (POUR LES RÉFRIGÉRATEURS À EAU PÉTILLANTE UNIQUEMENT - EN OPTION)

Pour utiliser la fonctionnalité d'eau pétillante sur votre réfrigérateur, vous devez installer un saturateur SodaStream de 60 l de CO<sub>2</sub>. Si vous ne possédez pas la fonctionnalité d'eau pétillante sur votre réfrigérateur, passez à la page 22.

### Achat de carbonateurs SodaStream de 60 l de CO<sub>2</sub>

- Achetez des carbonateurs SodaStream (60 l) auprès du revendeur Sodastream le plus près ou en ligne sur le site Web [www.sodastream.com](http://www.sodastream.com).
- UTILISEZ UNIQUEMENT des carbonateurs SodaStream de 60 l. SAMSUNG et SODASTREAM ne pourront être tenues responsables en cas de dommages matériels incluant, sans s'y limiter, les dommages matériels causés par une fuite de gaz provenant de l'utilisation de carbonateurs (ou de bouteilles de CO<sub>2</sub> (60 l)) génériques. Le système d'eau pétillante dans votre réfrigérateur SAMSUNG est conçu pour fonctionner UNIQUEMENT AVEC des carbonateurs SodaStream de 60 l.
- Nous vous suggérons d'acheter des carbonateurs supplémentaires pour une utilisation ultérieure. Conservez les carbonateurs supplémentaires au frais, dans un espace ouvert, hors de la portée des enfants.





Si vous produisez de l'eau pétillante lorsque la température interne du réfrigérateur ou la température de la bouteille de CO<sub>2</sub> est élevée, vous pourriez entendre un « son d'avertisseur ». Après avoir mis le réfrigérateur en marche pour la première fois, vous ne pourrez pas générer d'eau pétillante pendant environ 2 heures. Lorsque vous achetez une nouvelle bouteille de CO<sub>2</sub>, assurez-vous de la ranger dans un endroit sec et frais avant de l'installer (23 à 68 °F (-5 à 20 °C)). Si la bouteille est rangée à des températures élevées, il peut se produire une augmentation de pression interne, ce qui peut provoquer l'émission d'un « son d'avertisseur » lorsque de l'eau pétillante est produite.



### Raccordement de la conduite d'eau

- Assurez-vous que vous avez raccordé le réfrigérateur à une conduite d'eau avant d'installer la bouteille.

### Installation d'une bouteille dans le réfrigérateur

Pour installer une bouteille dans le réfrigérateur, suivez les étapes suivantes :

<p>1. Ouvrez le capot de la bouteille.</p> <ul style="list-style-type: none"><li>• La fonction d'eau pétillante du réfrigérateur est désactivée par défaut. Si la fonction d'eau pétillante est désactivée, l'icône OFF (Désactivée) s'affiche à l'écran.</li></ul> <p>Consultez la section « Désactivation de la fonction d'eau pétillante » à la page 41.</p>	
<p>2. Fixez la bouteille de 60 l sur le régulateur, puis tournez-la dans le sens horaire.</p> 	

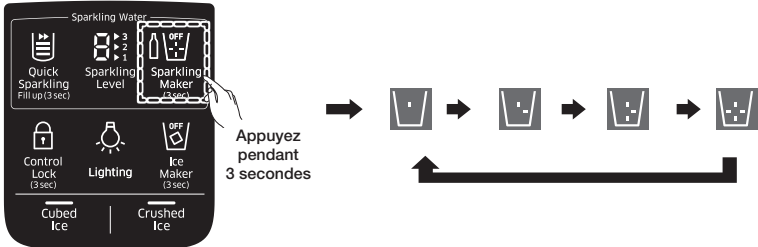
<p>3. Poussez la bouteille SodaStream de 60 l dans le support.</p>	
<p>4. Verrouillez la bouteille SodaStream de 60 l en appuyant sur le levier.</p> <ul style="list-style-type: none"> <li>• Pousser le levier vers le bas peut s'avérer difficile en raison de la pression interne de la bouteille. Maintenez le levier comme le montre l'illustration de droite, puis poussez vers le bas.</li> <li>• Si vous ne verrouillez pas la bouteille, le réfrigérateur ne produira pas d'eau pétillante.</li> <li>• Si la bouteille n'est pas raccordée correctement au régulateur, il y aura une fuite de CO<sub>2</sub>, ce qui produira un sifflement. Si cela se produit, répétez les étapes 2, 3 et 4, afin de vous assurer que la bouteille est fermement fixée et verrouillée.</li> </ul>	
<p>5. Appuyez sur le bouton Sparkling Maker (Eau pétillante) pendant 3 secondes pour activer la fonction de production d'eau pétillante. Patientez environ 20 minutes (la durée nécessaire pour un niveau moyen de saturation) pendant que le réfrigérateur génère l'eau pétillante.</p> <ul style="list-style-type: none"> <li>• Pour générer de l'eau pétillante, le réfrigérateur injecte le CO<sub>2</sub> provenant de la bouteille de CO<sub>2</sub> dans l'eau contenue dans le réservoir d'eau pétillante. L'eau pénètre dans le réservoir par l'intermédiaire de la conduite d'alimentation en eau du réfrigérateur.</li> </ul> <div style="text-align: center;">  <p>Appuyez pendant 3 secondes</p> </div> <p>6. Pour retirer toute substance résiduelle pouvant se trouver dans l'eau, remplissez 2 ou 3 grands verres d'eau pétillante et videz-les dans l'évier.</p>	

Pour en savoir plus sur la fonction d'eau pétillante, consultez la section « Utilisation de la fonction d'eau pétillante ».

## FIN DE L'INSTALLATION

---

Une fois votre nouveau réfrigérateur installé, vous êtes prêt à le configurer et à profiter des fonctionnalités offertes. Effectuez les étapes suivantes afin que votre réfrigérateur soit entièrement fonctionnel.

1. Assurez-vous que votre réfrigérateur est placé dans un endroit approprié avec suffisamment d'espace entre lui et le mur. Consultez les consignes d'installation fournies dans le présent guide.
2. Une fois le réfrigérateur branché, assurez-vous que l'éclairage intérieur s'allume à l'ouverture des portes.
3. Réglez la température à la valeur la plus basse et attendez une heure. Le congélateur sera légèrement réfrigéré et le moteur tournera doucement. Réglez ensuite les températures que vous souhaitez pour le réfrigérateur et le congélateur.
4. Après le branchement du réfrigérateur, plusieurs heures sont nécessaires pour qu'il atteigne la température appropriée. Vous pouvez entreposer des aliments et des boissons dans le réfrigérateur une fois la température suffisamment basse.



Si de la condensation ou des gouttes d'eau apparaissent des deux côtés de la partie centrale de la porte du réfrigérateur, désactivez le mode Energy Saving (économie d'énergie) après avoir retiré la condensation.

(Consultez les explications sur le bouton Energy Saving (économie d'énergie) dans la section UTILISATION DU PANNEAU DE COMMANDE.)



# Fonctionnement de votre réfrigérateur à portes françaises

## UTILISATION DU PANNEAU DE COMMANDE PRINCIPAL

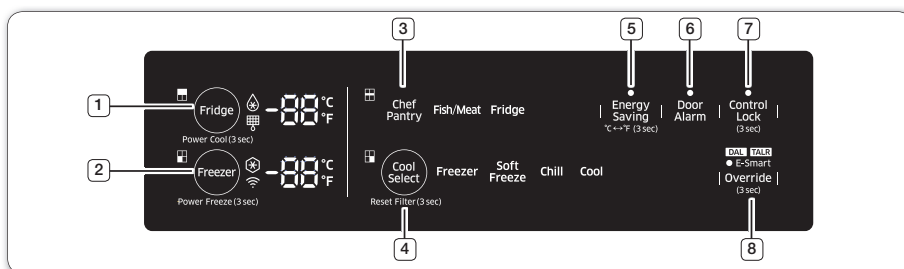

### (1) Fridge (Réfrigérateur) (Appuyer pendant 3 s pour activer le Refroidissement rapide)

Le bouton Fridge (Réfrigérateur) a deux fonctions :

- Régler le réfrigérateur à la température souhaitée.
- Activer et désactiver la fonction de refroidissement rapide.

1. Pour régler la température du réfrigérateur, appuyez sur le bouton Fridge (Réfrigérateur) pour régler le réfrigérateur à la température que vous souhaitez. Vous pouvez régler la température entre 44 °F (7 °C) et 34 °F (1 °C).

2. Fonction de refroidissement rapide Maintenez ce bouton enfoncé pendant 3 secondes pour accélérer le temps de réfrigération des produits dans le réfrigérateur. Cette fonction permet de refroidir rapidement des aliments qui se gâtent facilement ou de faire baisser rapidement la température du réfrigérateur en cas de surchauffe (par exemple, si la porte est restée ouverte).



### (2) Freezer (Congélateur) (Appuyer pendant 3 s pour activer la Congélation rapide)

Le bouton Freezer (Congélateur) a deux fonctions :

- Régler le congélateur à la température souhaitée.
- Activer et désactiver la fonction de congélation rapide.

1. Pour régler la température du congélateur, appuyez sur le bouton Freezer (Congélateur) pour régler le congélateur à la température que vous souhaitez. Vous pouvez régler la température entre 5 °F (-15 °C) et -8 °F (-23 °C).

2. Fonction de congélation rapide Maintenez ce bouton enfoncé pendant 3 secondes pour diminuer le temps nécessaire à la congélation des produits dans le congélateur.

Cette fonction permet de congeler rapidement des aliments qui se gâtent facilement ou de faire baisser rapidement la température du congélateur en cas de surchauffe (par exemple, si la porte est restée ouverte).

Lorsque vous utilisez cette fonction, la consommation énergétique du réfrigérateur augmente. N'oubliez pas de la désactiver lorsque vous n'en avez plus besoin et de régler à nouveau la température d'origine. Si vous devez congeler de grandes quantités d'aliments, activez la fonction Power Freeze (Congélation rapide) au moins 24 heures à l'avance.



<b>(3)</b>	<b>Chef Pantry (Compartiment à température réglable)</b>
<p style="text-align: center;">Chef Pantry (Compartiment à température réglable)</p>	<p>Le compartiment à température réglable s'ajustera automatiquement au mode Poisson/Viande ou au mode Réfrigérateur en fonction de la température du réfrigérateur. Le mode Poisson/Viande permet de ranger les viandes et les poissons pendant de courtes périodes pour en conserver la fraîcheur optimale. Pour ranger des viandes ou des poissons plus longtemps, placez-les dans la zone Cool Select et sélectionnez la fonction « Freezer »(Congélateur) ou « Soft Freeze » (Congélateur indépendant).</p> <ul style="list-style-type: none"> <li>• Si la température du réfrigérateur est réglée entre 34 et 36 °F, le compartiment à température réglable passe en mode Fish/Meat (Poisson/Viande) et l'icône correspondante s'allume. Le compartiment à température réglable Chef Pantry fonctionne à 30 °F (-1 °C) en mode Fish/Meat (Poisson/Viande).</li> <li>• Si la température du réfrigérateur est réglée entre 37 et 44 °F, le compartiment à température réglable passe en mode Fridge (Réfrigérateur) et l'icône correspondante s'allume.</li> </ul>



<b>(4)</b>	<b>CoolSelect (Appuyer pendant 3 s pour réinitialiser le filtre)</b>
<p style="text-align: center;">Freezer (Congélateur)</p>	<ul style="list-style-type: none"> <li>• Le bouton CoolSelect vous permet de régler la zone Cool Select au bas à droite de votre réfrigérateur à l'un des quatre réglages : Freezer, Soft Freezing, Chill ou Cool (Congélateur, Congélation indépendante, Réfrigération ou Refroidissement).</li> <li>• Remettre l'indicateur de durée de vie du filtre d'eau à zéro. Après avoir remplacé le filtre à eau, maintenez ce bouton enfoncé pendant 3 secondes pour réinitialiser l'indicateur de durée de vie du filtre à eau.</li> </ul> <p>Sélectionnez Freezer (Congélateur) pour régler la zone Cool Select à la même température que le congélateur.</p> <ul style="list-style-type: none"> <li>• Utilisez ce réglage afin de conserver la fraîcheur des aliments surgelés.</li> </ul>

<p style="text-align: center;">Soft Freeze (Congélation indépendante)</p>	<ul style="list-style-type: none"> <li>• Sélectionnez Soft Freeze (Congélation indépendante) pour régler la température de la zone Cool Select à 23 °F (-5 °C). Cette fonction permet de conserver la viande et le poisson frais plus longtemps.</li> </ul>
<p style="text-align: center;">Chill (Réfrigération)</p>	<ul style="list-style-type: none"> <li>• Sélectionnez Chill (Réfrigération) pour régler la température de la zone Cool Select à 30 °F (-1 °C).</li> </ul>
<p style="text-align: center;">Cool (Refroidissement)</p>	<ul style="list-style-type: none"> <li>• Sélectionnez Cool (Refroidissement) pour régler la température de la zone Cool Select à 41 °F (5 °C). Vous pouvez y conserver de l'eau, des jus, des boissons gazeuses, de la bière, etc. au frais.</li> </ul>

<b>Filtre</b>	
	<p><b>Usure du filtre à eau</b></p> <p>Cette icône s'allume lorsque vous devez remplacer le filtre, généralement après que le réfrigérateur ait distribué environ 300 gallons d'eau (après environ 6 mois). Lorsque vous ouvrez ou fermez la porte, le voyant clignote rouge pendant quelques secondes.</p> <p>Après avoir installé le filtre à eau neuf, réinitialisez l'indicateur du filtre en appuyant durant 3 secondes sur le bouton CoolSelect/hold 3 sec for Filter Reset (CoolSelect/Appuyez pendant 3 s pour réinit. filtre).</p> <ul style="list-style-type: none"> <li>• Si l'eau ne s'écoule pas ou s'écoule très lentement, vous devez changer le filtre à eau, car il est obstrué.</li> <li>• L'eau de certaines régions est fortement calcaire, ce qui peut expliquer que le filtre à eau s'obstrue plus rapidement.</li> </ul>

<b>(5)</b>	<b>Energy Saving (Économie d'énergie) (Appuyez pendant 3 s pour commuter °C↔°F)</b>
<p style="text-align: center;">Energy Saving (Économie d'énergie)</p>	<p>Ce bouton permet d'activer ou de désactiver le mode Energy Saving (Économie d'énergie). Lorsque ce mode est activé, l'icône correspondante s'allume.</p> <p>Lorsque ce mode est désactivé, l'icône correspondante s'éteint. La fonction Energy Saving (Économie d'énergie) est activée par défaut en usine.</p> <p>Si de la condensation ou des gouttes d'eau apparaissent sur les portes, désactivez le mode Energy Saving (Économie d'énergie).</p> <p>Appuyez sur ce bouton pendant 3 secondes pour commuter les unités de température entre °C et °F.</p>

<b>( 6 ) Door Alarm (Alarme de la porte)</b>	
<b>Door Alarm (Alarme de la porte)</b>	<p>Activer et désactiver le signal d'alarme d'ouverture des portes</p> <p>Si le signal d'alarme est activé, un signal sonore retentit dès que l'une des portes du réfrigérateur reste ouverte plus de deux minutes. Il s'arrête dès que la porte est refermée. Cette fonction est activée par défaut en usine. Pour la désactiver, appuyez sur le bouton quelques secondes. Pour la réactiver, procédez de même. L'icône est allumée lorsque la fonction est activée. Lorsque la fonction Door Alarm (Alarme de la porte) est activée et que l'alarme se déclenche, l'icône Door Alarm (Alarme de la porte) clignote pendant que l'alarme sonne.</p>

<b>( 7 ) Main Control Panel Lock (3 sec) (Verrouillage du panneau de commande principal (3 s))</b>	
<b>Control Lock (Verrouillage de commande)</b>	<p>Maintenez enfoncé le bouton Control Lock (Verrouillage de commande) pendant 3 secondes pour verrouiller le panneau de commande principal. Si le verrouillage du panneau de commande principal est activé, aucun des boutons du panneau principal ne fonctionne.</p> <p>(Toutefois, le panneau de commande du distributeur et le levier du distributeur fonctionnent, le panneau de commande du distributeur ayant son propre bouton de verrouillage.)</p> <p>Pour déverrouiller le panneau de commande principal, maintenez à nouveau le bouton Control Lock (Verrouillage de commande) enfoncé pendant 3 secondes.</p> <div style="display: flex; align-items: flex-start;"> <div style="margin-right: 10px;">  </div> <ul style="list-style-type: none"> <li>• Le panneau de commande principal se verrouille automatiquement une minute après avoir la pression sur le dernier bouton, une fois que vous avez activé le verrouillage des commandes principales.</li> <li>• Si vous verrouillez le panneau de commande du distributeur, l'icône de verrouillage (  ) sur l'AFFICHAGE ÉTOILE s'affiche. Cette icône n'affecte pas le panneau de commande principal. Le panneau de commande principal dispose de son propre bouton de verrouillage. Si vous verrouillez le panneau de commande principal, le point sur Main Control Lock (Verrouillage du panneau de commande principal) (  ) s'allume.</li> </ul> </div>

<b>Mode Cooling Off (Sans refroidissement)</b>	
<p>- Modèles pour l'Amérique du Nord (États-Unis, Canada) uniquement ;</p> <p>Le mode Cooling Off (Sans refroidissement) (également appelé mode Démo) est destiné aux vendeurs qui mettent les réfrigérateurs en démonstration dans leur magasin. En mode Cooling Off (Sans refroidissement), seuls le moteur du ventilateur et l'éclairage du réfrigérateur fonctionnent; les compresseurs du réfrigérateur et du congélateur sont désactivés et ne produisent donc pas de froid. Pour activer le mode Cooling Off (Sans refroidissement), appuyez sur les boutons Fridge (Réfrigérateur), Freezer (Congélateur) et Door Alarm (Alarme de la porte) pendant 5 secondes en fonctionnement normal. Le réfrigérateur émet un signal sonore et le message « OFF » clignote sur l'écran de la température. L'affichage étoile clignote en mode Sans refroidissement. (17 s si activé, 3 s si désactivé).</p> <p>Pour annuler le mode Cooling Off (Sans refroidissement), appuyez de nouveau sur les boutons Fridge (Réfrigérateur), Freezer (Congélateur) et Door Alarm (Alarme de la porte) pendant 5 secondes.</p>	

<b>( 8 ) Override (3 sec) (Annuler (3 s))</b>	
<p>La fonction Override (Annuler) active/désactive la fonction Smart Grid (Réponse à la demande) (page 27). Appuyez sur le bouton Override (Annuler) pendant 3 secondes pour activer/désactiver la fonction Override (Annuler).</p>	

## APPAREIL CONNECTÉ ● E-Smart

L'icône E-Smart vous permet de vérifier l'état de la connexion du réfrigérateur (connexion au point d'accès).

- Lorsqu'il y a une connexion au point d'accès: L'icône E-Smart est allumée.
- Lorsqu'il n'y a pas de connexion au point d'accès: L'icône E-Smart est éteinte.

## CARACTÉRISTIQUES DU RÉFRIGÉRATEUR E-SMART

Pour tirer le maximum de votre réfrigérateur E-Smart.

## CONNEXION AU RÉSEAU

Afin d'utiliser les fonctions Smart Grid (Réponse à la demande) et E-Smart de votre réfrigérateur, vous aurez besoin des dispositifs et applications suivants :

- Dispositifs : 1) un routeur sans fil, 2) le réfrigérateur Samsung E-Smart, 3) un téléphone intelligent (de préférence : Galaxy S4, Galaxy Note3 / système d'exploitation Android Jelly Bean).
- Applications : 1) application Samsung E-Smart provenant de la boutique Google Play ou Samsung Apps.

De plus, vous aurez besoin de :

- Connecter le réfrigérateur et le téléphone intelligent au même réseau Wi-Fi domestique.
- Installer et exécuter l'application Samsung E-Smart sur votre téléphone intelligent (afin d'utiliser la fonction Samsung E-Smart).

De plus, pour utiliser la fonction Smart Grid (Réponse à la demande), vous devez souscrire au service auprès de votre compagnie d'électricité. La compagnie doit disposer d'un système de gestion de l'énergie (EMS, Energy Management System) qui prend en charge un profil SEP (Smart Energy profile).

## TÉLÉCHARGEMENT DE L'APPLICATION E-SMART ET CONNEXION DU RÉFRIGÉRATEUR À VOTRE RÉSEAU

1. Sur votre téléphone intelligent, connectez-vous à la boutique d'applications (ex. : Google Play, etc.).
2. Recherchez l'application à l'aide du mot-clé « Samsung E-Smart Ref. ».
3. Téléchargez l'application et installez-la sur votre téléphone.
4. Lancez l'application. L'écran de la configuration réseau apparaît.
5. Configurez les informations relatives au point d'accès (identifiant SSID, mot de passe, etc.) sur l'écran de l'application.
6. Configurez les réglages du réseau en suivant les instructions de l'application.
7. Sur le réfrigérateur, appuyez simultanément sur les boutons Fridge (Réfrigérateur) et Energy Saving (Économie d'énergie) et maintenez-les enfoncés pendant 3 secondes. Le réfrigérateur entre en mode de point d'accès.

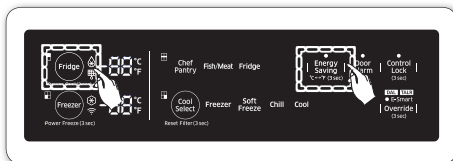

8. Si vous avez effectué les réglages lié au réseau correctement, l'application affiche l'écran d'accueil.

- Veuillez vous assurer que les périphériques Internet (point d'accès, téléphone intelligent) fonctionnent correctement avant d'effectuer la configuration des réglages liés au réseau.
- Ce réfrigérateur prend en charge les protocoles IEEE 802.11 a/b/g/n. Samsung Electronics recommande IEEE 802.11n.
- Pour connecter le réfrigérateur à un réseau sans fil, vous devez connecter le réfrigérateur à un point d'accès (routeur ou modem). Si le point d'accès prend en charge le protocole DHCP, vous pouvez connecter le réfrigérateur à Internet à l'aide de ce protocole ou d'une adresse IP fixe.
- Réglez le point d'accès à un canal non utilisé actuellement. Si le canal réglé pour le point d'accès est utilisé par un autre périphérique à proximité, des interférences peuvent se produire.
- La plupart des réseaux sans fil vous permettent de configurer les réglages de sécurité du réseau. Si votre réseau comporte un mot de passe de sécurité, vous devez l'entrer pour vous connecter au réseau.
- Le réfrigérateur prend en charge les modes de sécurité sans fil et les types de cryptage suivants :
  - Mode de sécurité : WEP, WPAPSK, WPA2PSK
  - Type de cryptage : WEP, TKIP, AES (WPA2PSK et AES sont recommandés.)
- L'application prend uniquement en charge la commande intérieure.
- L'application Samsung E-Smart Ref. est optimisée pour les téléphones intelligents Samsung Electronics (Galaxy S4, Galaxy Note 3). Pour les autres téléphones intelligents, certaines fonctions peuvent fonctionner différemment.
- Les canaux sans fil pris en charge vont de 1 à 11.

## MODE D'AFFICHAGE DE L'ADRESSE MAC

Cette fonction affiche l'adresse MAC du module Wi-Fi sur le réfrigérateur pendant une minute.

1. Pressez et maintenez simultanément les boutons CoolSelect et ControlLock (Verrouillage de commande) (3 sec) pendant 3 secondes.

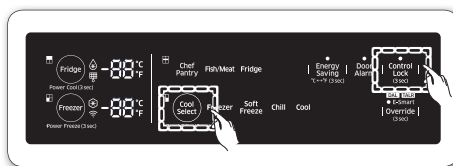



2. Un signal sonore est émis. Quatre des douze adresses Mac du module Wi-Fi sont alternativement affichées sur les écrans de la température du congélateur et du réfrigérateur pendant 1 minute. Par exemple, si l'adresse MAC du module Wi-Fi est « 11-22-33-44-55-66 », l'adresse MAC s'affiche ainsi : « 11 22 » → « 33 44 » → « 55 66 » → « 11 22 » pendant 1 minute.
3. Après 1 minute, l'affichage revient à l'état normal et un signal sonore est émis.

 Si l'adresse MAC n'est pas disponible ou s'il n'existe pas de module Wi-Fi, '----' est affiché sur les écrans de température du réfrigérateur et du congélateur.

## FONCTION SMART GRID (RÉPONSE À LA DEMANDE)

La fonction E-Smart du réfrigérateur permet de contrôler la consommation d'énergie ou de retarder certaines fonctions pour des raisons économiques lorsque les prix de l'énergie ou la demande sont les plus élevés, lorsque le réfrigérateur fonctionne en mode SMART GRID (Réponse à la demande).

 Vous pouvez désactiver la fonction SMART GRID (Réponse à la demande) à tout moment. (En utilisant la fonction Override On/Off (Activation/désactivation de la fonction Annuler))

 Pour utiliser la fonction SMART GRID (Réponse à la demande), vous devez avoir un contrat distinct avec votre fournisseur d'énergie électrique.

## UTILISATION DE LA FONCTION SMART GRID (RÉPONSE À LA DEMANDE)

Cette fonctionnalité surveille les informations sur le prix et la demande d'énergie de votre fournisseur et envoie des notifications au réfrigérateur pour effectuer les tâches fortement consommatrices en énergie pendant les périodes creuses où les coûts et la demande d'électricité sont plus faibles.

Si le réfrigérateur reçoit le signal de commande de la part de votre fournisseur d'énergie, le réfrigérateur affichera les niveaux **DAL** (L3) ~ **TALR** (L4) et commandera la consommation en fonction de ce niveau.

[Condition d'exception] Les signaux des commandes **DAL** et **TALR** d'un fournisseur d'énergie fonctionnent tant que la performance du produit est maintenue.

Si le réfrigérateur reçoit le signal SMART GRID (Réponse à la demande) (**DAL** ou **TALR**), le réfrigérateur fonctionnera en mode Charge différée de l'appareil (Affichage étoile : L3) ou en mode Réduction temporaire de charge (Affichage étoile : L4).

- Charge différée de l'appareil (L3) : Le réfrigérateur répond à un signal **DAL** en fournissant une réduction modérée de charge pendant la durée réglée. Cette fonction commande les fonctions qui consomment beaucoup d'énergie, telles que l'ajustement du système de refroidissement, l'exécution du cycle de dégivrage et la production de glace.
  - Lorsque le réfrigérateur fonctionne en mode **DAL** (L3), la **DAL** « **DAL** » (Affichage étoile : L3) est activée.
  - Le mode **DAL** est désactivé automatiquement à la fin de la durée de réception (4,5 heures maximum), ou lorsque la touche Override (Annuler) est pressée.
- Réduction temporaire de la charge de l'appareil (L4) : Le réfrigérateur répond à un signal **TALR** en réduisant considérablement la charge pendant une courte période. (Cette fonction réduit la consommation d'énergie en arrêtant le compresseur et en contrôlant les fonctions qui consomment beaucoup d'énergie, telles que l'exécution du cycle de dégivrage et la production de glace).
  - Lorsque le réfrigérateur fonctionne en mode **TALR** (L4), la **DAL** « **TALR** » (Affichage étoile : L4) est activée.
  - Le mode **TALR** (L4) est automatiquement désactivé à la fin de la durée de réception (15 minutes maximum) ou lorsque la touche

Override (Annuler) est pressée.

Le mode est immédiatement désactivé et le réfrigérateur revient à l'état normal lorsque la porte est ouverte ou fermée, ou lorsque le distributeur est utilisé.

## MODE OVERRIDE (ANNULER)

Lorsque vous souhaitez ne pas tenir compte du signal SMART GRID (Réponse à la demande) de votre fournisseur d'énergie, vous pouvez activer le mode OVERRIDE (ANNULER).

Si le mode OVERRIDE (ANNULER) est activé, le signal SMART GRID (Réponse à la demande) est ignoré et le réfrigérateur ne sera pas commandé par votre fournisseur d'énergie.

## ACTIVATION ET DÉSACTIVATION DU MODE OVERRIDE (ANNULER)

1. Appuyez sur le bouton [Override] (Annuler) pendant 3 secondes.



2. Un son est émis et « Or » et « on » sont affichés sur les écrans de la température du réfrigérateur et du congélateur pendant 5 secondes.
3. Si le réfrigérateur reçoit le signal SMART GRID (Réponse à la demande) de votre fournisseur d'énergie, « Or » s'affiche sur l'écran de la température du réfrigérateur.
4. Pour désactiver le mode OVERRIDE (ANNULER), appuyez sur le bouton [Override] (Annuler) pendant 3 secondes.

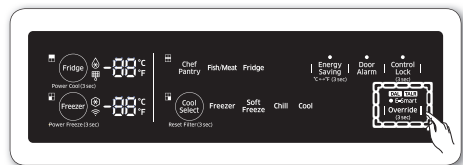

5. Un son est émis et « Or » et « oF » sont affichés sur les écrans de la température du réfrigérateur et du congélateur pendant 5 secondes.



Vous pouvez également activer ou désactiver le mode OVERRIDE (ANNULER) en utilisant l'application.

## UTILISATION DE LA FONCTION E-SMART

La fonction E-SMART vous permet de contrôler et de surveiller votre réfrigérateur E-Smart à distance autant que vous le souhaitez au moyen de votre téléphone intelligent Samsung.



- Pour utiliser les fonctions du réfrigérateur E-SMART, vous devez tout d'abord installer l'application correspondante.
- L'application prend uniquement en charge la commande intérieure.

## FONCTIONS E-SMART

1. États opérationnels, réglages utilisateur et messages
  - Vous pouvez visualiser les réglages de température du congélateur et du réfrigérateur.
  - Vous pouvez recevoir une alarme lorsque la porte du congélateur ou du réfrigérateur est ouverte depuis 2 minutes.
  - Vous pouvez vérifier les états DR et Override.
  - Vous pouvez vérifier à distance l'état du fonctionnement de la machine à glaçons dans le congélateur.
  - L'indicateur d'alarme d'ouverture de la porte apparaît sur la barre d'état de la zone supérieure de votre téléphone mobile.
2. Gestion à distance
  - Réglage de la congélation rapide : Vous pouvez activer à distance la fonction Power Freeze (Congélation rapide).
  - Réglage du refroidissement rapide : Vous pouvez activer à distance la fonction Power Cool (Refroidissement rapide).
  - Réglage Activation/désactivation glace : Vous pouvez configurer à distance la fonction Ice On/Off Setting (Réglage Activation/Désactivation glace).
3. Rapport de consommation d'énergie
  - Il indique la consommation cumulée. (La consommation est mise à jour toutes les 10 minutes).



Le rapport de consommation d'énergie peut différer des caractéristiques de consommation de l'appareil selon l'environnement de fonctionnement et les aliments stockés.

4. Capacité de dégivrage différé.
  - La fonction de Capacité de dégivrage différé permet d'économiser de l'énergie en différant l'opération de dégivrage à une heure spécifiée par l'utilisateur.

Vous pouvez configurer l'heure et cette fonction permet d'économiser de l'énergie pendant la période spécifiée dans un cycle de 24 heures. Si l'heure n'est pas réglée, la fonction est activée à l'heure réglée par défaut. Le réglage de l'heure par défaut est le suivant :

  - de 6 h à 10 h : du 1er novembre au 30 avril
  - de 15 h à 19 h : du 1er mai au 31 octobre

## DISPOSITION POUR L'ACCÈS OUVERT AUX DEMANDES DU PRODUIT CONNECTÉ

1. SGIP Open Standards (Smart Energy Profile 2.0 <http://www.csep.org/>)
  - Rapport de consommation d'énergie
  - Réponse à la demande
2. Samsung OPEN API
  - États opérationnels, réglages utilisateur et messages
    - État de la machine à glaçons : GET /external/icestatus?icegetstatus=opt (concernant la consommation d'énergie du produit 1)
    - Signal d'alarme Porte ouverte : GET /devices/0/Door?type=opt (concernant la consommation d'énergie du produit 2)
    - État DR : GET /external/drc?drgetstatus=opt
  - Capacité de dégivrage différé.
    - Réglage de la planification du dégivrage différé : POST /devices/0/defrost/addSchedule
    - Obtention de la planification du dégivrage différé : GET /devices/0/defrost/getSchedule
    - Suppression de la planification du dégivrage différé : POST /devices/0/defrost/delSchedule
    - Activation/désactivation du dégivrage différé : PUT /devices/0/defrost/delayevent.

## INDICATEURS DE L’AFFICHAGE ÉTOILE

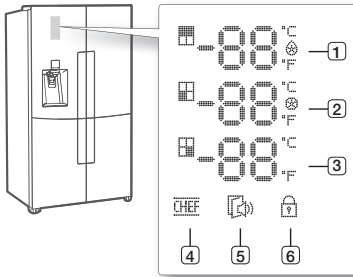

L’affichage étoile comporte des indicateurs et des icônes qui affichent graphiquement l’état de votre réfrigérateur. Par exemple, l’indicateur Power Cool (Refroidissement rapide) s’allume lorsque ce mode est activé.

### ( 1 ) Réfrigérateur

1. Affichage de la température du réfrigérateur (°C/°F).
2. Indicateur du mode « Power Cool » (Refroidissement rapide) (  ).

### ( 2 ) Congélateur

1. Affichage de la température du congélateur (°C/°F).
2. Indicateur du mode « Power Freezer » (Congélation rapide) (  ).

### ( 3 ) Cool Select (zone Cool Select)

La température affichée correspond au réglage de la zone Cool Select.

Congélateur : Identique à la température du congélateur (°C/°F).

Soft Freeze (Congélation indépendante) : 23 °F (-5 °C)

Chill (Réfrigération) : 30 °F (-1 °C)

Cool (Refroidissement) : 41 °F (5 °C)

### ( 4 ) Chef Pantry (compartiment à température réglable)

Si la température du réfrigérateur est réglée entre 34 et 36 °F, le compartiment à température réglable passe en mode Fish/Meat (Poisson/Viande) et l’icône « CHEF » (  ) s’allume.

### ( 5 ) Indicateur de porte ouverte

Si la porte reste ouverte pendant un certain temps, cet indicateur s’allume et clignote et le réfrigérateur émet un son.

### ( 6 ) Verrouillage du panneau de commande du distributeur

Si vous verrouillez le panneau de commande du distributeur, l’icône de verrouillage (  ) située sur la porte s’affiche.

Le verrouillage du distributeur n’affecte pas le panneau de commande principal. Le panneau de commande principal possède son propre bouton de verrouillage.

Si vous verrouillez le panneau de commande principal, le point situé au-dessus du verrouillage des commandes principales (  ) s’affiche.



## UTILISATION DU PANNEAU DE COMMANDE DU DISTRIBUTEUR

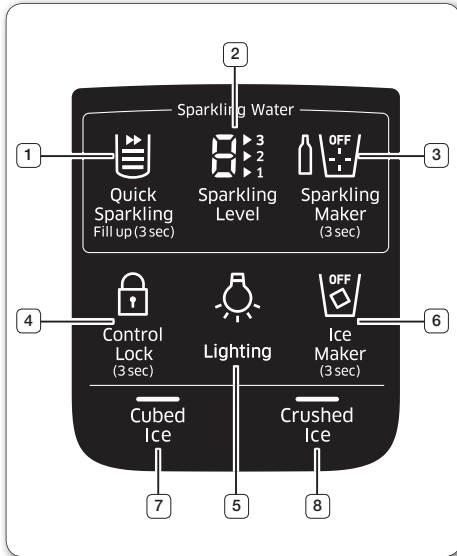

(Pour le modèle avec eau pétillante uniquement)

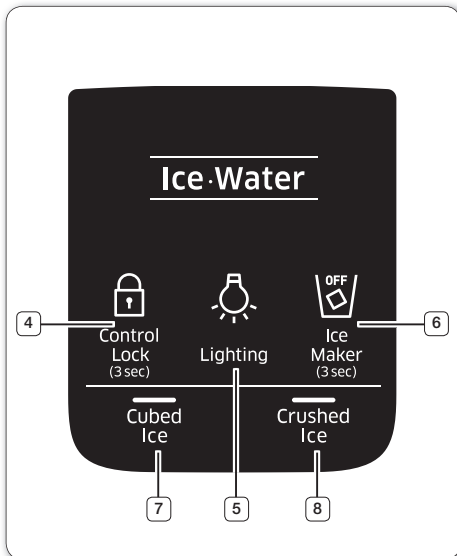

(Pour le modèle avec distributeur d'eau / de glaçons uniquement)

### (1) Quick Sparkling / Fill up (3 sec) (Eau pétillante rapide/ Remplissage (3 s))

Lorsque vous appuyez sur le bouton Quick Sparkling (Eau pétillante rapide), l'icône (▶▶) s'allume et le réfrigérateur produit rapidement de l'eau pétillante au niveau indiqué par l'icône Sparkling Level (Niveau de pétilllement). Si le réservoir d'eau pétillante est vide, le réfrigérateur commence immédiatement la production d'eau pétillante. Si le réservoir contient de l'eau pétillante, le réfrigérateur applique la fonction Quick Sparkling (Eau pétillante rapide) lors de la prochaine production d'eau pétillante.



Lorsque vous remplacez le carbonateur SodaStream, appuyez sur le bouton « Quick Sparkling/Fill up (3 sec) » (Eau pétillante rapide/Remplissage (3 s)) pendant 3 secondes pour activer la fonction Fill up (Remplissage).





Le réfrigérateur remplira d'eau le réservoir d'eau pétillante et injectera du CO<sub>2</sub> dans l'eau pour produire de l'eau pétillante. Le niveau de saturation peut différer du niveau réglé, en fonction de la quantité et de la concentration de gaz CO<sub>2</sub> restant dans le réservoir d'eau pétillante. Si le réservoir est vide ou la concentration très faible, le réfrigérateur produira de l'eau pétillante au niveau indiqué par l'icône Sparkling Level (Niveau de pétilllement).



L'icône Quick Sparkling (Eau pétillante rapide) (▶▶) indique également la quantité d'eau pétillante contenue dans le réservoir. Lorsque le réservoir est plein, trois barres s'allument. Le nombre de barres allumées décroît lorsque la quantité d'eau pétillante diminue.



<b>(2)</b>	<b>Sparkling Level (Niveau de pétilllement)</b>
	<p>Le réfrigérateur peut produire de l'eau pétillante selon trois niveaux de pétilllement : faible (1), moyen (2) et élevé (3). Pour régler le niveau de pétilllement, appuyez sur le bouton Sparkling Level (Niveau de pétilllement). Chaque pression sur ce bouton change les petits chiffres situés du côté droit ( ▶1, ▶2, ▶3 ). Arrêtez lorsque vous avez sélectionné le niveau de pétilllement souhaité. Lors de la prochaine production d'eau pétillante, le réfrigérateur produira de l'eau pétillante selon le niveau que vous avez sélectionné.</p> <p>Le gros chiffre ( 8 ) à gauche indique le niveau de pétilllement actuel. S'il y a déjà de l'eau pétillante produite antérieurement dans le réservoir, le réfrigérateur distribue de l'eau pétillante de ce niveau. (Les changements de niveau de pétilllement ne prennent effet que lorsque le réfrigérateur génère à nouveau de l'eau pétillante.)</p>

<b>(3)</b>	<b>Sparkling Maker (Eau pétillante) (3 s)</b>
	<p>Appuyez sur ce bouton pendant 3 secondes pour mettre en marche la machine à eau pétillante. Appuyez sur ce bouton pendant 3 secondes pour l'arrêter.</p> <p>Si le carbonateur SodaStream ne contient plus de CO<sub>2</sub>, l'icône s'allume (  ), et vous devez le remplacer par un neuf.</p> <p> L'icône Cylinder (Bouteille) peut s'allumer et s'éteindre brièvement plusieurs fois s'il reste peu de CO<sub>2</sub> dans la bouteille.</p>

<b>(4)</b>	<b>Dispenser Control Panel Lock (Verrouillage du panneau de commande du distributeur) (3 s)</b>
	<p>Ce bouton permet d'activer la fonction de verrouillage et de verrouiller les boutons du panneau de commande du distributeur lorsque vous le maintenez enfoncé pendant 3 secondes; les boutons du distributeur deviennent alors inactifs. L'icône Control Lock (Verrouillage de commande) s'allume pour indiquer que la fonction de verrouillage de commande est activée. Appuyez pendant 3 secondes pour déverrouiller.</p>

<b>(5)</b>	<b>Lighting (Éclairage)</b>
	<p>Appuyer sur ce bouton permet d'allumer la DEL du distributeur (sous l'écran) en mode continu, afin qu'elle reste allumée.</p> <p>Le bouton s'allume également. Si vous souhaitez que la lumière du distributeur s'allume uniquement lorsqu'il est en cours d'utilisation, appuyez sur ce bouton pour désactiver le mode d'éclairage continu.</p>

<b>(6)</b>	<b>Ice Maker (3 sec, On/Off) (Machine à glaçons (3 s, Marche/Arrêt))</b>
	<p>Pour éteindre ou mettre en marche la machine à glaçons, appuyez pendant 3 secondes sur le bouton Ice Maker (Machine à glaçons).</p> <p>La DEL « Off » s'allume et la machine à glaçons cesse de fonctionner. Pour mettre en marche la machine à glaçons, appuyez sur le bouton Ice Maker (Machine à glaçons) pendant 3 secondes. La DEL « Off » s'éteint.</p> <p> Il est conseillé d'arrêter la machine à glaçons dans les cas suivants :</p> <ul style="list-style-type: none"> <li>- Le bac à glaçons contient suffisamment de glace.</li> <li>- Vous souhaitez économiser de l'eau et de l'énergie.</li> <li>- Le réfrigérateur n'est pas alimenté en eau.</li> </ul> <p> Si la fonction de machine à glaçons est activée alors que le tuyau d'eau n'est pas raccordé, la vanne d'eau située à l'arrière de l'appareil émettra un bruit. Si cela se produit, appuyez sur le bouton Ice Maker (Machine à glaçons) pendant 3 secondes pour éteindre la machine à glaçons.</p>

<b>(7)</b>	<b>Cubed Ice (Glaçons),</b>
<b>(8)</b>	<b>Crushed Ice (Glace pilée)</b>
	<p>Appuyez sur le bouton Cubed Ice (Glaçons) pour obtenir des glaçons ou sur le bouton Crushed Ice (Glace pilée) pour obtenir de la glace pilée.</p> <p>À chaque pression, le mode alterne entre glaçons et glace pilée et l'icône correspondante (Cubed ice ou Crushed ice) s'allume.</p>
	

## REPLACEMENT DU FILTRE À EAU



- Afin d'éviter les risques de fuite, n'utilisez JAMAIS de filtre à eau de marque générique dans votre réfrigérateur SAMSUNG.

UTILISEZ UNIQUEMENT DES FILTRES À EAU DE MARQUE SAMSUNG. SAMSUNG ne sera pas tenue responsable en cas de dommages matériels incluant, sans s'y limiter, les dommages matériels causés par l'utilisation d'un filtre à eau générique. Les réfrigérateurs SAMSUNG sont conçus pour fonctionner UNIQUEMENT avec un filtre à eau SAMSUNG.

Le voyant Filter (Filtre) devient rouge lorsque la cartouche du filtre à eau a besoin d'être changée.

Afin de vous laisser le temps de vous procurer un filtre neuf, le voyant rouge s'allume un peu avant que le filtre ne soit totalement usé. Remplacez le filtre à temps pour être assuré d'avoir toujours une eau fraîche et pure.

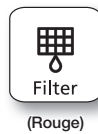

- Lorsque vous retirez le filtre à eau, il est possible qu'une petite quantité d'eau s'écoule par l'ouverture. Ceci est tout à fait normal. Afin de limiter l'écoulement d'eau, maintenez la cartouche du filtre à l'horizontale lorsque vous la retirez.
- Afin d'éviter tout débordement, videz le bac récepteur du filtre à eau ( **3** ) et essuyez le pourtour du logement du filtre ( **2** ).
- 3. Insérez le filtre neuf dans le logement ( **4** ).
- 4. Poussez le filtre et tournez-le dans le sens horaire jusqu'à ce qu'il s'enclenche.

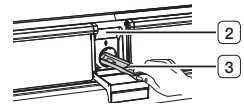

- Si vous ne parvenez pas à insérer le filtre en raison de la pression élevée de l'eau, coupez l'alimentation en eau.
- L'icône de verrouillage doit être alignée sur le repère.

## REPLACEMENT DU FILTRE À EAU

1. Fermez l'alimentation en eau. Après avoir abaissé le couvercle du filtre, faites tourner le filtre à eau ( **1** ) d'environ un quart de tour dans le sens antihoraire.
2. Sortez le filtre à eau ( **1** ) de son logement ( **2** ).

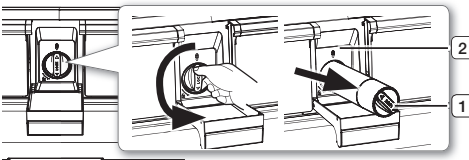

- Pour faciliter le remplacement du filtre à eau, coupez l'alimentation en eau.
- Il peut arriver que le filtre à eau soit difficile à extirper en raison des impuretés présentes dans l'eau qui le rendent collant. Si vous éprouvez des difficultés à sortir le filtre à eau, tenez-le fermement et tirez dessus avec énergie.

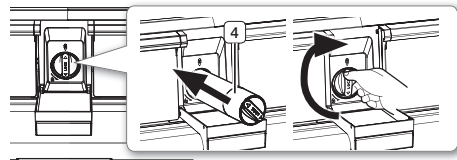

5. Appuyez sur le bouton « **CoolSelect** » pendant environ 3 secondes pour réinitialiser le filtre à eau. L'indicateur (  ) qui est de couleur rouge s'éteint.

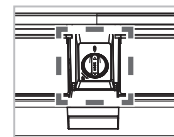

6. Si vous avez coupé l'alimentation en eau, n'oubliez pas de la remettre au moment voulu.



- Pour vous procurer un filtre de rechange, rendez-vous chez votre quincailler, allez sur le site [SamsungParts.com](http://SamsungParts.com) ou communiquez avec votre détaillant Samsung autorisé. Vérifiez que le logo SAMSUNG figure bien sur l'emballage et le filtre lui-même.

## Élimination de toute substance résiduelle présente à l'intérieur du tuyau d'adduction d'eau après l'installation du filtre à eau

- Ouvrez l'alimentation en eau principale si vous l'avez coupée lors de l'installation du filtre à eau.
- Laissez l'eau s'écouler par le distributeur jusqu'à ce qu'elle soit claire (environ 6 à 7 minutes). Cela permet de nettoyer le système d'alimentation en eau et de faire sortir les bulles d'air des tuyaux.
- Il peut s'avérer nécessaire de laisser l'eau s'écouler plus longtemps selon les installations.
- Ouvrez la porte du réfrigérateur et vérifiez que le filtre à eau ne fuit pas.

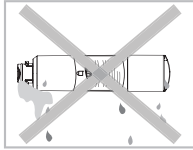

- Veillez à laisser couler l'eau du distributeur suffisamment longtemps afin d'éviter que celui-ci ne dégoutte. Cela signifie que des bulles d'air sont toujours présentes dans le tuyau.

## Arrivée d'eau par osmose inverse IMPORTANT :

La pression de l'eau sortant d'un système d'osmose inverse et arrivant dans la vanne d'alimentation en eau du réfrigérateur doit être comprise entre 35 et 120 psi (241 et 827 kPa).

Si un système de filtration d'eau d'osmose inverse est raccordé à votre conduit d'alimentation en eau froide, la pression de l'eau arrivant à ce système doit se situer entre 40 et 60 psi minimum (276 à 414 kPa.) Si la pression de l'eau arrivant au système d'osmose inverse est inférieure à 40 à 60 psi (276 à 414 kPa) :

- Vérifiez que le filtre sédiment du système d'osmose inverse n'est pas obstrué. Remplacez le filtre si nécessaire.
- Laissez le temps au réservoir du système d'osmose inverse de se remplir après une utilisation intensive.
- Si votre réfrigérateur est équipé d'un filtre à eau, cela peut réduire davantage la pression de l'eau s'il est utilisé conjointement avec un système d'osmose inverse. Retirez le filtre à eau.

Si vous avez des questions sur votre pression d'eau, communiquez avec un plombier qualifié agréé.

## CONTRÔLE DE LA TEMPÉRATURE

### TÉMPÉRATURES RECOMMANDÉES POUR LES COMPARTIMENTS CONGÉLATEUR ET RÉFRIGÉRATEUR

Les températures recommandées pour les compartiments congélateur et réfrigérateur sont respectivement de -18 °C et 3 °C (0 °F et 37 °F). Si la température des compartiments congélateur et réfrigérateur est trop élevée ou trop basse, réglez-la manuellement.

### CONTRÔLE DE LA TEMPÉRATURE DU CONGÉLATEUR

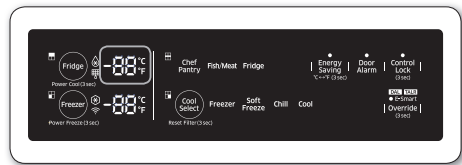

Température recommandée : 0 °F (-18 °C)

### Freezer (Congélateur)

La température du congélateur peut être réglée entre -8 °F et 5 °F (ou entre -23 °C et -15 °C) en fonction de vos besoins.

Appuyez sur le bouton Freezer (Congélateur) plusieurs fois jusqu'à ce que la température souhaitée s'affiche. La température change de 1 °F (ou 1 °C) à chaque pression. Voir ci-dessous.

Fahrenheit : 0 °F → -1 °F → -2 °F → -3 °F → -4 °F → -5 °F → -6 °F → -7 °F → -8 °F → 5 °F → 4 °F → 3 °F → 2 °F → 1 °F → 0 °F.

Celsius : -18 °C → -19 °C → -20 °C → -21 °C → -22 °C → -23 °C → -15 °C → -16 °C → -17 °C → -18 °C.



- L'indicateur de température du congélateur ou du réfrigérateur clignote lorsque la température dans le compartiment correspondant augmente considérablement.

(L'indicateur de température du congélateur ou du réfrigérateur cesse de clignoter lorsque la température dans le congélateur ou le réfrigérateur redevient normale. Si l'indicateur de température ne cesse pas de clignoter après plusieurs heures, communiquez avec votre centre de service Samsung.

### Power Freeze (Congélation rapide)

La fonction Power Freeze (Congélation rapide) permet d'augmenter fortement la puissance du compresseur du congélateur afin d'atteindre plus rapidement la température désirée. Cette icône s'allume lorsque vous maintenez enfoncé le bouton Freezer (Congélateur) pendant 3 secondes.

La fonction Power Freeze (Congélation rapide) est utile si vous devez faire congeler rapidement un aliment, produire une grande quantité de glace ou faire refroidir rapidement le congélateur en cas de surchauffe (par exemple, si la porte est restée ouverte).

Pour désactiver manuellement la fonction Power Freeze (Congélation rapide), appuyez sur le bouton Freezer (Congélateur), puis réglez à nouveau la température du congélateur.

La fonction Power Freeze (Congélation rapide) se désactive automatiquement après 50 heures afin de réduire la consommation énergétique.

Lorsque vous utilisez cette fonction, la consommation énergétique du réfrigérateur augmente.

Si vous devez congeler de grandes quantités d'aliments, activez la fonction Power Freeze (Congélation rapide) au moins 20 heures à l'avance.

## CONTRÔLE DE LA TEMPÉRATURE DU RÉFRIGÉRATEUR

La température du réfrigérateur peut être réglée entre 34 °F et 44 °F (ou entre 1 °C et 7 °C) en fonction de vos besoins. Appuyez sur le bouton Fridge (Réfrigérateur) plusieurs fois jusqu'à ce que la température souhaitée s'affiche. La température change de 1 °F (ou 1 °C) à chaque pression.

Voir ci-dessous.

Fahrenheit : 37 °F → 36 °F → 35 °F → 34 °F → 44 °F → 43 °F → 42 °F → 41 °F → 40 °F → 39 °F → 38 °F → 37 °F.

Celsius : 3 °C → 2 °C → 1 °C → 7 °C → 6 °C → 5 °C → 4 °C → 3 °C.

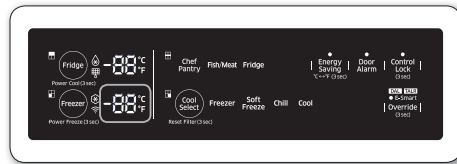

Température recommandée : 37 °F (3 °C)



- La température du congélateur, du réfrigérateur ou de la zone Cool Select risque d'augmenter si vous ouvrez les portes trop fréquemment ou si une grande quantité d'aliments tièdes ou chauds est placée à l'intérieur.
- L'affichage peut ainsi se mettre à clignoter. Une fois la température du congélateur et du réfrigérateur revenue à la normale, l'affichage cesse de clignoter.
- S'il continue à clignoter, il peut s'avérer nécessaire de « réinitialiser » le réfrigérateur. Débranchez l'appareil, attendez environ 10 minutes puis rebranchez le cordon d'alimentation.
- En cas d'erreur de communication entre l'écran et les commandes principales, l'affichage du bac convertible clignote. S'il continue à clignoter longtemps, communiquez avec un centre de service Samsung Electronics.

## UTILISATION DU DISTRIBUTEUR D'EAU FROIDE

### SÉLECTIONNEZ LE TYPE DE GLACE DÉSIRÉ

#### Utilisation du levier ( 1 )

Poussez doucement le levier du distributeur ( 1 ) avec votre verre. Les glaçons tombent du distributeur dans votre verre.

Les boutons Cubed ou Crushed (Glaçons ou Glace pilée) vous permettent de choisir le type de glace désiré.

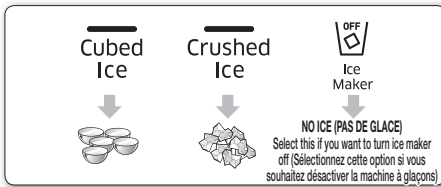

#### Utilisation du levier du distributeur d'eau ( 2 )

Poussez doucement le levier du distributeur ( 2 ) avec votre verre. Le distributeur laisse couler de l'eau dans votre verre.

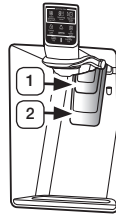

- Si vous poussez les deux leviers en même temps (eau + glace), le distributeur ne prendra en compte que le levier qui aura été réellement actionné en premier.



- Attendez une seconde avant de retirer le verre après avoir pris de l'eau au distributeur afin d'éviter les éclaboussures. Ne tirez pas sur le levier du distributeur après avoir pris de la glace ou de l'eau. Il reviendra en place automatiquement.

#### Utilisation simultanée du distributeur de glace et d'eau

Pour obtenir à la fois de la glace et de l'eau, poussez d'abord le levier du distributeur de glace ( 1 ), puis faites descendre légèrement votre verre et poussez le levier du distributeur d'eau ( 2 ).

## ENTRETIEN DU BAC À GLAÇONS

- Pour nettoyer le bac à glaçons, utilisez un nettoyant doux, rincez abondamment et essuyez soigneusement. N'utilisez pas de nettoyants abrasifs ni de solvants.
- La glace est distribuée sous forme de glaçons. Si vous sélectionnez « Crushed », la machine à glaçons broie les glaçons pour en faire de la glace pilée.
- Si vous appuyez sur le bouton Cubed Ice (Glaçons) après avoir utilisé le mode Crushed Ice (Glace pilée), une petite quantité de glace pilée peut sortir du distributeur.
- Les glaçons générés par le procédé de fabrication de glaçons rapide semblent blancs, ce qui signifie qu'ils ont été générés normalement.
- Si le distributeur ne produit pas de glaçons, tirez sur le bac à glaçons et appuyez sur le bouton Test situé à droite de la machine à glaçons. Consultez l'illustration sous « Production de glaçons » ci-dessous.
- Ne maintenez pas le bouton Test enfoncé si le bac est plein de glace ou d'eau. De l'eau pourrait déborder, ou des glaçons pourraient se coincer dans le bac.

## PRODUCTION DE GLAÇONS

- Pour remplir complètement le bac à glaçons après l'installation, procédez comme suit :
  1. Laissez le réfrigérateur fonctionner et refroidir pendant 24 heures (un jour entier).
    - Attendre 24 heures permet à la machine à glaçons de refroidir suffisamment.
  2. Laissez tomber de 4 à 6 glaçons dans un verre.
  3. Après 8 heures, puis 16 heures, laissez tomber un verre entier de glaçons.
- Pour tester la machine à glaçons, appuyez sur le bouton Test situé sur la machine à glaçons. Le réfrigérateur émet un signal sonore (sonnette). À ce moment-là, relâchez le bouton de test.
- Le signal sonore retentit à nouveau automatiquement pour signaler que tout fonctionne normalement.

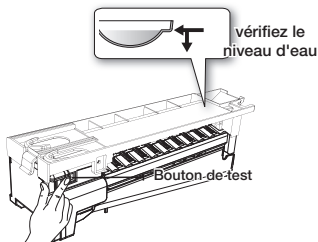

- Si vous souhaitez retirer les glaçons sans utiliser le bac à glaçons éteignez la machine à glaçons et retirez son couvercle avant. Puis, retirez les glaçons. Notez que lorsque le couvercle est retiré, les glaçons peuvent déborder de la machine à glaçons.



- Ne placez pas d'aliments dans le bac à glaçons. Si vous placez des aliments dans le bac à glaçons, ces aliments peuvent heurter et endommager la machine à glaçons lorsque vous ouvrez ou fermez la porte.



- Notez que les glaçons contenus dans le bac à glaçons peuvent déborder dans le tiroir lorsque vous retirez le bac du tiroir. Si cela se produit, assurez-vous de ramasser les glaçons qui débordent.



- En cas de panne de courant, il se peut que les glaçons fondent et que l'eau forme un bloc en regelant lors du retour de l'alimentation, provoquant ainsi une panne du distributeur.

Afin d'éviter ce problème, sortez le bac à glaçons et jetez la glace ou l'eau résiduelle en cas de panne de courant.



- Si vous utilisez toute la glace en une seule fois, répétez les étapes 2 et 3 indiquées ci-dessus. Cependant, attendez seulement 8 heures avant de distribuer les 4 à 6 premiers glaçons. Ceci remplira le bac à glaçons et assurera une production maximale de glace.

## UTILISATION DE LA FONCTION ICE OFF (DÉSACTIVATION GLACE)

Lorsque vous sélectionnez le mode Ice Off (Désactivation glace), retirez tous les glaçons du bac.

Si vous laissez les glaçons dans le bac, ceux-ci risquent de former un bloc, rendant leur retrait difficile.

Afin de retirer le bac à glaçons en toute sécurité et d'éviter toute blessure, maintenez le fond du bac avec une main et le côté avec l'autre.

Puis, soulevez-le et tirez-le en ligne droite.

Pour remettre le bac en place, poussez-le droit vers l'arrière.



- Si le bac à glaçons n'est pas bien remis en place, la glace dans le bac pourrait fondre.

Si le bac n'entre pas, tournez la rampe hélicoïdale de 90 degrés (voir la dernière illustration à droite, ci-dessous) et réessayez.

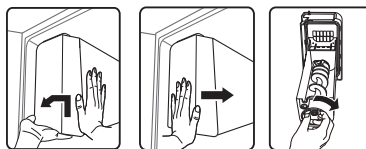

- L'intérieur du bac à glaçons reste froid lorsqu'il fonctionne. N'insérez pas votre main profondément à l'intérieur du bac à glaçons.



- Utilisez uniquement la machine à glaçons fournie avec le réfrigérateur. L'alimentation en eau de ce réfrigérateur doit uniquement être installée/raccordée par une personne qualifiée. Raccordez à une source d'eau potable uniquement.

## SI VOUS PARTEZ EN VACANCES...

Si vous devez vous absenter et que le distributeur d'eau et de glaçons restera inutilisé pendant une période prolongée :

- Fermez la vanne d'alimentation en eau afin d'éviter tout risque de fuite.
- Videz le réfrigérateur et le bac à glace.
- Débranchez le réfrigérateur.
- Essuyez l'excédent d'humidité à l'intérieur et laissez les portes ouvertes. Sinon, des odeurs et de la moisissure pourraient se former.

## À FAIRE ET À ÉVITER AVEC LA MACHINE À GLAÇONS

N'insérez jamais vos doigts, vos mains ou des objets inappropriés dans le conduit d'écoulement ou dans le bac de la machine à glaçons.

- Vous pourriez vous blesser ou endommager le réfrigérateur. Ne mettez jamais vos doigts ou des objets dans l'ouverture du distributeur. Vous risqueriez de vous blesser.
- N'essayez pas de démonter la machine à glaçons.
- Ne lavez pas le bac à glaçons et n'y vaporisez pas d'eau s'il est dans le réfrigérateur. Retirez-le pour le nettoyer.



- Au moment de l'insertion du bac dans la machine à glaçons, veillez à ce qu'il soit bien centré afin d'éviter qu'il reste bloqué.

## Phénomène d'eau trouble



- Toute l'eau fournie au réfrigérateur passe à travers un filtre pour eau alcaline. Lors du processus de filtration, la pression de l'eau qui s'écoule du filtre est réduite et l'eau devient saturée en oxygène et en azote. Lorsque cette eau entre en contact avec l'air, la pression chute et l'oxygène et l'azote deviennent hypersaturés, ce qui provoque des bulles de gaz. En raison de ces bulles d'oxygène, l'eau peut temporairement devenir trouble. Au bout de quelques secondes, l'eau redevient claire.



## UTILISATION DE LA FONCTION D'EAU PÉTILLANTE (POUR LES RÉFRIGÉRATEURS PRODUISANT DE L'EAU PÉTILLANTE UNIQUEMENT - EN OPTION)

Équipé d'une bouteille de CO<sub>2</sub> Sodastream, votre réfrigérateur peut générer et fournir de l'eau pétillante (gazeuse).

### Production d'eau pétillante

Pour produire de l'eau pétillante, maintenez enfoncé le bouton Sparkling Maker (Eau pétillante) pendant 3 secondes. Lorsque le processus de saturation démarre, de courtes lignes à l'intérieur de l'icône de la tasse tournent une par une dans le sens horaire. Lorsque le processus de saturation est terminé, toutes ces courtes lignes deviennent fixes.



Si vous laissez la fonction Sparkling Water Production (Production d'eau pétillante) activée, et si la quantité d'eau pétillante est faible, le réfrigérateur passe automatiquement en mode Sparkling Water (Eau pétillante) et en produit plus. Cependant, si vous désactivez la fonction Sparkling Water Production (Production d'eau pétillante), le réfrigérateur ne génère pas d'eau pétillante supplémentaire, même s'il reste peu d'eau pétillante dans le réservoir d'eau pétillante.

### Temps de production de l'eau pétillante

En fonction du niveau de saturation (Sparkling) (Pétillage) choisi (consultez la section « Réglage du niveau de saturation » à la page 40), le temps que prend le réfrigérateur pour terminer le processus de production d'eau pétillante change. Le tableau ci-dessous présente les durées de production par niveau de saturation. Le réfrigérateur est pré-réglé en usine au niveau 2.

Quick Sparkling (Eau pétillante rapide) vous permet de produire de l'eau pétillante en 10 minutes. (La consommation de CO<sub>2</sub> est supérieure à celle du niveau 3.)

Niveau de saturation	Niveau 3 - Élevé	Niveau 2 - Moyen	Niveau 1 - Faible
Durée de production	Environ 30 minutes	Environ 20 minutes	Environ 10 minutes
Capacité disponible	1,16 pintes (1,1 l)	1,16 pintes (1,1 l)	1,16 pintes (1,1 l)

### Distribution de l'eau pétillante

Pour obtenir de l'eau pétillante, appuyez sur le levier Sparkling-Selection (Sélection eau pétillante), puis poussez doucement sur le levier glace/eau pétillante avec votre verre. Avec le temps, la vitesse d'écoulement de l'eau pétillante peut changer. Lorsque l'eau devient fortement gazeuse, la vitesse d'écoulement peut être plus rapide. Lorsque la saturation est plus faible, la vitesse d'écoulement peut ralentir.

Le CO<sub>2</sub> étant dissous dans l'eau pétillante, il est possible que l'eau produise des bulles lors de l'écoulement. En outre, en raison des fluctuations de pression interne dans le réservoir d'eau pétillante, le flux d'eau peut devenir agité ou intermittent.

Si vous continuez de faire couler l'eau pétillante, le flux d'eau peut devenir instable ou irrégulier. Cela est dû aux changements de pression dans le réservoir d'eau pétillante. Il ne s'agit pas d'une défaillance.

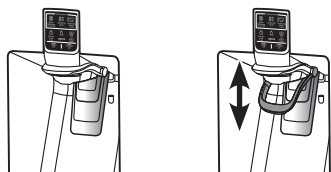

Après la distribution de l'eau pétillante, relevez le levier sélecteur d'eau pétillante.



Ne suspendez rien au levier de sélection d'eau pétillante et n'exercez pas une force trop importante en le tirant vers le bas ou en le relevant.

## Écoulement d'eau

Parfois, après avoir fait couler de l'eau pétillante, quelques gouttes peuvent s'échapper du distributeur. Cet écoulement d'eau n'est pas une défaillance de l'appareil, mais un résultat naturel du mélange du CO<sub>2</sub> et de l'eau.

## Réglage du niveau de saturation

Vous pouvez changer le niveau de saturation de l'eau pétillante en appuyant sur le bouton Sparkling Level (Niveau de pétilllement). À chaque pression sur le bouton Sparkling Level (Niveau de pétilllement), le niveau de saturation change comme suit :

Moyen (Niveau 2) → Élevé (Niveau 3) → Faible (Niveau 1) → Moyen (Niveau 2). Lorsque vous appuyez sur le bouton, les petits chiffres du côté droit du bouton s'allument successivement, indiquant le changement de niveau.

Le changement du niveau de saturation s'appliquera lorsque le réfrigérateur générera de l'eau pétillante la fois suivante.

- Si de l'eau pétillante précédemment produite se trouve à l'intérieur du réservoir, l'eau pétillante sera fournie avec le précédent niveau de saturation. (En outre, les changements de niveau de saturation ne prennent effet que lorsque le réfrigérateur génère à nouveau de l'eau pétillante.) Le changement n'affecte pas l'eau pétillante déjà produite.)
- Lorsque le réfrigérateur produit de l'eau pétillante, l'icône Sparkling Level (Niveau de pétilllement) s'allume en rotation (Niveau-1 → Niveau-2 → Niveau-3 → Niveau-1, etc.). Si vous appuyez à nouveau sur le bouton Sparkling Water (Eau pétillante) alors que le niveau de saturation est affiché, ce dernier change. Le changement du niveau de saturation ne prend effet que lorsque le réfrigérateur génère à nouveau de l'eau pétillante.
- Le chiffre principal du côté gauche indique le niveau de pétilllement de l'eau pétillante actuelle, alors que le petit chiffre du côté droit précise le niveau de pétilllement pour le prochain processus. Même si vous changez le niveau de pétilllement lorsque le réfrigérateur produit de l'eau pétillante, le changement ne s'appliquera pas au processus en cours mais sera appliqué lors du processus suivant.

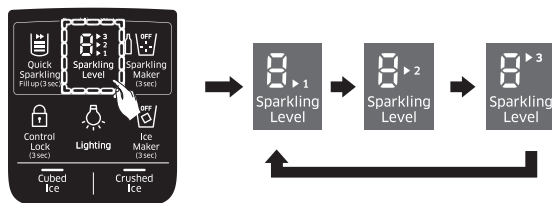

Le niveau de pétilllement est réglé au Niveau 2 en usine. Si l'eau est trop ou pas assez pétillante, changez le niveau de saturation. Le niveau 1 produit une saturation plus douce et le niveau 3 une saturation plus forte.

- Si une panne de courant se produit pendant que le réfrigérateur génère de l'eau pétillante, il est possible que le réfrigérateur redémarre le processus de saturation lorsque l'électricité est rétablie et intègre ainsi trop de gaz dans l'eau. Dans ce cas, nous recommandons de jeter l'eau trop pétillante et de redémarrer le processus.
- La durée de vie de la bouteille de CO<sub>2</sub> peut varier en fonction des niveaux de saturation choisis.

## Désactivation de la fonction d'eau pétillante

Pour désactiver la fonction d'eau pétillante, appuyez sur le bouton Sparkling Maker (Eau pétillante) durant 3 secondes.

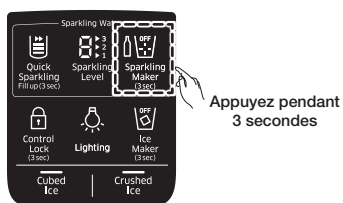



Toute eau pétillante restante dans le réservoir après la désactivation de la fonction d'eau pétillante peut encore être distribuée.

## Remplacement d'un carbonateur SodaStream

Si l'icône de la bouteille (  ) s'allume, remplacez le carbonateur SodaStream de 60 l actuel par un neuf.

Pour remplacer un carbonateur, suivez ces étapes :

1. Soulevez le levier tenant le carbonateur SodaStream de 60 l en place.	
2. Tirez sur le carbonateur pour le sortir de son support.	
3. Tournez le carbonateur dans le sens antihoraire pour le retirer du régulateur.	
4. Pour installer un nouveau carbonateur SodaStream de 60 l, suivez les directives d'installation d'un carbonateur en commençant à l'étape 2 dans la section « Installation d'un carbonateur dans le réfrigérateur » aux pages 20 et 21.	

## Remarques

- Si vous ouvrez la porte du réfrigérateur alors que celui-ci génère de l'eau pétillante, il s'arrêtera. Si vous fermez la porte, il reprendra le processus après environ une minute.
- Si vous continuez de faire couler de l'eau pétillante, le flux d'eau peut devenir instable ou irrégulier. Cela est dû aux changements de pression dans le réservoir de production d'eau pétillante. Il ne s'agit pas d'une défaillance.
- Si le tuyau d'eau est pincé ou si l'alimentation en eau ne se fait pas correctement, le niveau de saturation de l'eau pétillante sera élevé. Cela est dû au fait que la même quantité de gaz carbonique (CO<sub>2</sub>) est fournie par la bouteille, quelle que soit la quantité d'eau dans le réservoir de production.
- Si la fonction d'eau pétillante est activée et si vous faites couler environ 1,16 pintes (1,1 l) d'eau pétillante, le réfrigérateur commence automatiquement à produire plus d'eau pétillante.
- Si vous vous absentez pour une longue période, si vous ne souhaitez plus utiliser la fonction d'eau pétillante ou si vous déménagez :
  1. Appuyez sur le bouton Sparkling Maker (Eau pétillante) pendant trois secondes pour désactiver la fonction d'eau pétillante.
  2. Videz le réservoir d'eau pétillante en faisant couler toute l'eau contenue dans le réservoir.
  3. Retirez la bouteille de CO<sub>2</sub>.
- Lorsque vous faites couler de l'eau pétillante, le CO<sub>2</sub> contenu dans l'eau provoque un courant de dispersion. Pour vous assurer que toute l'eau tombe dans votre verre, placez-le très près de la buse du distributeur.
- Si vous remplacez un carbonateur SodaStream de 60 l dans lequel il reste du gaz, l'icône (Cylinder) de la bouteille située sur l'écran peut ne pas s'allumer pendant une certaine période.
- Achetez des bouteilles (60 l) auprès du revendeur Sodastream le plus près ou sur le site Web [www.sodastream.com](http://www.sodastream.com).

## PIÈCES ET CARACTÉRISTIQUES

Cette page permet de vous familiariser avec les pièces et caractéristiques du réfrigérateur.

(Pour le modèle avec eau pétillante uniquement)

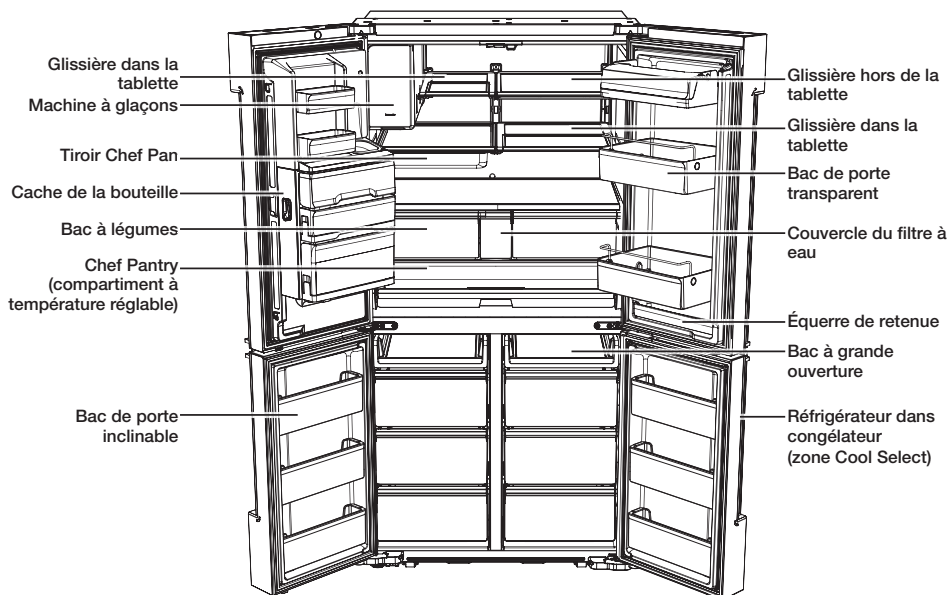

FONCTIONNEMENT

(Pour le modèle avec distributeur d'eau / de glaçons uniquement)

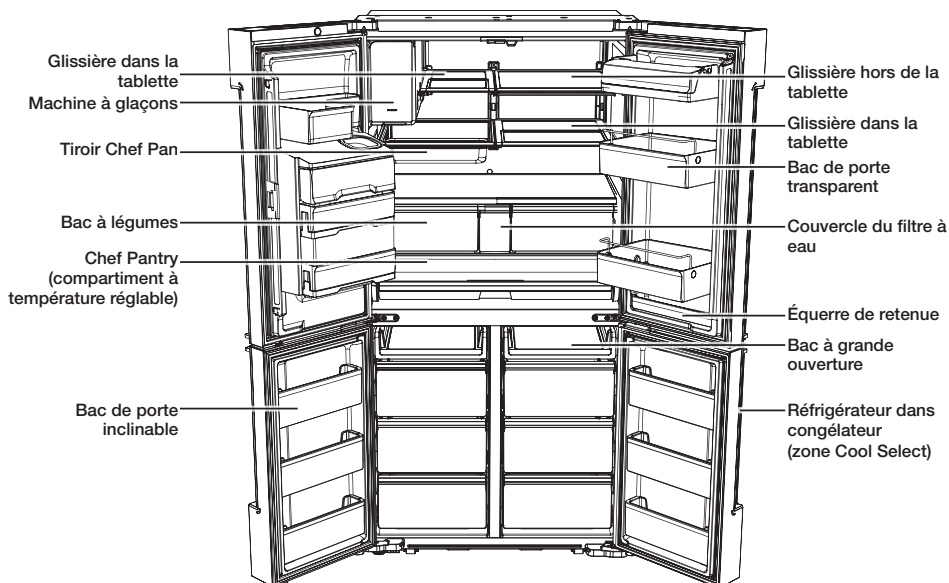



Pour un meilleur rendement énergétique, laissez toutes les tablettes, tous les bacs et les paniers dans leur position d'origine comme le montre l'illustration de la page précédente.



Lorsque vous fermez la porte, assurez-vous que la section à charnière verticale est correctement positionnée afin d'éviter que l'autre porte ne soit rayée.

Si la section à charnière verticale est inversée, remettez-la correctement en place et fermez la porte.

Il se peut que de l'humidité apparaisse parfois sur la section à charnière verticale.

Si vous fermez une porte trop fort, il est possible que l'autre porte s'ouvre.



Lorsque la porte s'ouvre, le commutateur d'interverrouillage éteint automatiquement le moteur à vis sans fin de la machine à glaçons pour des raisons de sécurité.



Veillez communiquer avec votre fournisseur de services Samsung lorsque la DEL intérieure ou extérieure est grillée.

## BAC MULTI-USAGE DE LA PORTE

Séparateur amovible rendant le rangement des aliments plus pratique.

### Utilisation du séparateur FLEX DIVIDER

- Lorsque vous ne l'utilisez pas, laissez le séparateur Flex Divider replié vers l'avant comme indiqué sur l'illustration.

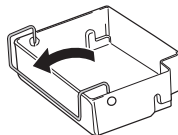

- Faites pivoter le séparateur Flex Divider en position (1) pour empêcher les produits de basculer.

(1)

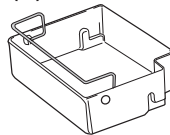

- Faites pivoter le séparateur Flex Divider en position (2) pour l'utiliser en tant que séparation.

(2)

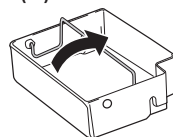

## Utilisation du bac de porte inclinable

- Le bac de la porte du congélateur est conçu pour être incliné afin d'en faciliter l'accès.
- Inclinez le bac de la porte du congélateur pour insérer facilement des aliments et redressez-le lors de la fermeture de la porte.
- N'insérez pas trop d'aliments dans le bac de la porte du congélateur. La porte pourrait ne pas se fermer correctement.
- Pour éviter les collisions entre la porte du congélateur et les bacs, laissez la porte du congélateur complètement ouverte lors de l'utilisation des bacs.

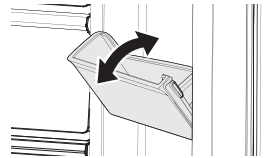

## CONTENEUR CHEF PAN

### Première utilisation du conteneur Chef pan

- Veillez à nettoyer le conteneur Chef pan avant de l'utiliser.
- Mettez du vinaigre et un nettoyeur neutre avec un rapport de 2:1 dans l'eau chaude. Appliquez cette eau sur une éponge, et utilisez cette éponge pour essuyer le conteneur Chef pan. Rincez le conteneur dans l'eau chaude.



Cela permet d'éliminer les impuretés générées lors du processus de production.

### Précautions à suivre lors de la cuisson sur le conteneur Chef pan



- Le conteneur Chef pan n'est pas adapté pour une utilisation dans le four à micro-ondes.

### Stockage

- Utilisez un détergent pour acier inoxydable avec un chiffon doux ou une éponge pour nettoyer le conteneur.

## RETRAIT DES ACCESSOIRES DU RÉFRIGÉRATEUR

1. Compartiment des bacs de la porte
- Pour les retirer : soulevez légèrement le bac et tirez-le pour le retirer.
  - Pour les remettre en place : faites glisser le bac à l'emplacement souhaité et poussez-les vers le bas jusqu'à la butée.  
Sinon, insérez le bac jusqu'à la ligne de repère à l'intérieur de la porte (pour le bac supérieur du réfrigérateur).



La ligne de repère indique uniquement le bac supérieur.

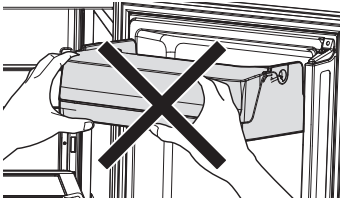

- Ne tenez pas l'avant du bac de porte lors de son insertion. Le bac de porte peut ne pas s'insérer dans la porte.
- Pour le remettre en place, insérez complètement le bac de porte jusqu'à la ligne de repère de la porte. Sinon, il pourrait ne pas se fixer correctement à la porte.

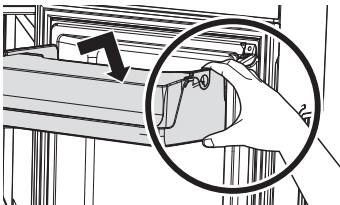

- Tenez le côté arrière du bac de porte avec les deux mains et poussez-le vers le bas pour l'insérer complètement jusqu'à la ligne de repère à l'intérieur de la porte.

### Retrait des bacs avec les couvercles

- Pour les bacs avec couvercle, ouvrez le couvercle du bac de la porte et tirez le bac à l'aide de vos deux mains.

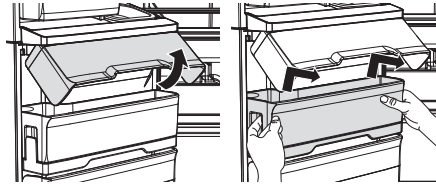

### Retrait du bac Chef Basket

- Inclinez le haut du bac Chef Basket vers vous et tirez-le à l'aide de vos deux mains.

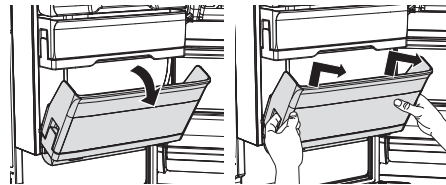

### Retrait des bacs

- Soulevez simplement le bac et tirez sur celui-ci pour le retirer.

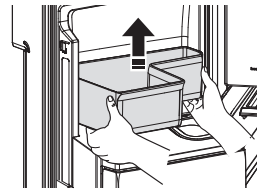

Vous risquez de vous blesser si les bacs des portes ne sont pas fermement fixés aux portes. Ne laissez pas les enfants jouer avec les bacs. Ils risqueraient de se blesser sur les coins pointus.



Ne fixez pas un bac s'il contient des aliments.  
Videz-le d'abord.

- Pour retirer la poussière, lavez les bacs dans l'eau.

## 2. Tablettes en verre trempé

- Pour les retirer : inclinez l'avant de la tablette dans le sens indiqué (1), puis soulevez-la verticalement (2). Sortez la tablette.
- Pour les remettre en place : inclinez l'avant de la tablette vers le haut et insérez les crochets dans les encoches à la hauteur souhaitée. Abaissez ensuite l'avant de la tablette de manière à ce que les crochets s'insèrent dans les encoches.



Les tablettes en verre trempé sont lourdes. Soyez prudent au moment de les retirer.

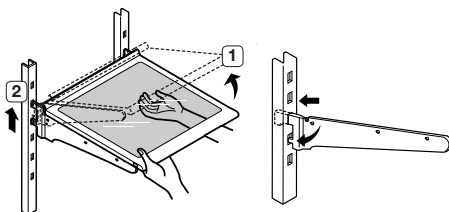

- Lors de la remise en place des tablettes en verre, assurez-vous que tous les crochets de chaque côté sont complètement engagés dans les logements du support.

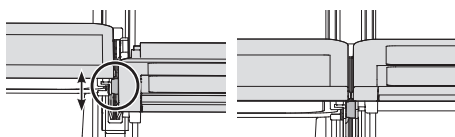

## 3. Tiroir Chef Pan

- Pour insérer ou retirer le tiroir Chef Pan de la tablette, tenez et tirez ses deux côtés avec vos deux mains. Poussez-le pour le remettre en place.
- Utilisez-le uniquement pour le détergent pour acier inoxydable lors du nettoyage.

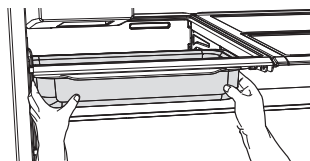

## 4. Tiroirs à fruits et légumes (zone EZ Fresh)

- Maintenez le tiroir avec une main, soulevez-le légèrement en le tirant vers l'avant, puis retirez-le du réfrigérateur.



Retirez les bacs des portes avant de retirer le tiroir afin de ne pas les endommager.

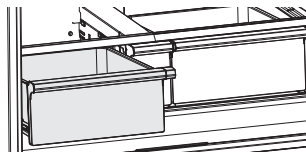

## 5. Retrait de la tablette de rangement des légumes

1. Retirez le bac à légumes du côté gauche.

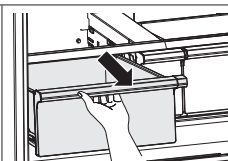

2. Poussez la tablette rabattable droite.

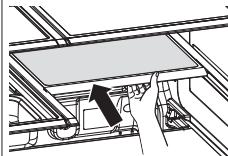

3. Tout en tenant la tablette de rangement des légumes avec une main, soulevez-la avec l'autre main.

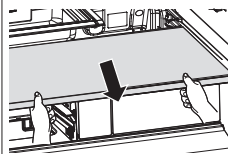

4. En utilisant l'espace vide créé en retirant la tablette rabattable, retirez la tablette de rangement des légumes. (Remettez en place selon l'ordre inverse du retrait.)

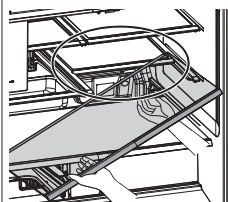



## 6. Retrait du compartiment de la tablette

1. Glissez le tiroir à légumes vers l'extérieur.

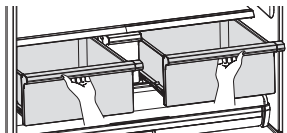

2. Retirez la tablette de rangement des légumes.

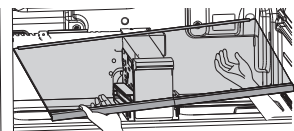

3. Desserrez deux vis à l'arrière du réservoir d'eau.

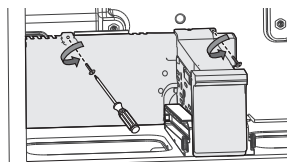

4. Prenez le coin arrière droit du réservoir d'eau et tirez-le un petit peu. (Notez qu'il ne faut pas retirer complètement le réservoir d'eau.)



Veillez à ne pas retirer le tuyau d'eau.

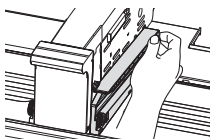

5. Soulevez le réservoir d'eau pour retirer le compartiment de la tablette et pliez le couvercle du compartiment pour le déverrouiller à partir du côté gauche.

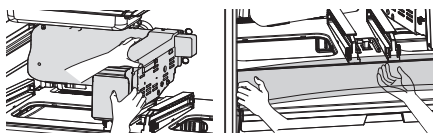

6. Retirez le compartiment de la tablette. (Pour le réinsérer, il suffit de suivre la même procédure que pour le retirer, mais dans l'ordre inverse.)

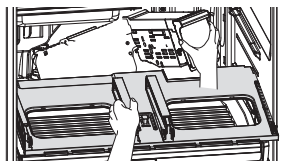

## 7. Retrait du désodoriseur

- Réfrigérateur

### TYPE 1

- Retirez le compartiment à température réglable Chef Pantry, puis tirez le désodoriseur vers l'extérieur tout en soulevant l'attache du cache du désodoriseur avec votre doigt.

### TYPE 2

- Retirez le tiroir Chef Pantry (Compartiment à température réglable), et retirez le désodorisant de l'intérieur du réfrigérateur en déverrouillant l'attache du cache.

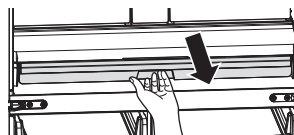

L'apparence ou les consignes de démontage du désodorisant dépendent du modèle. Veuillez vérifier tout d'abord votre modèle.

### TYPE 1



### TYPE 2

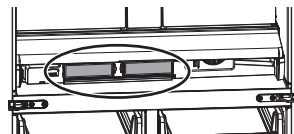

- Freezer/Cool Select Room (Zone Congélateur/ Cool Select) : Retirez le tiroir inférieur, puis tirez le désodoriseur vers l'extérieur tout en soulevant l'attache du cache du désodoriseur avec votre doigt.

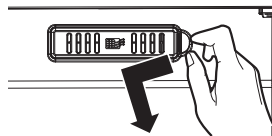
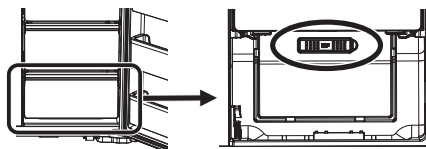

## 8. Nettoyage du désodoriseur

- Nettoyez le désodoriseur une fois tous les deux ans ou si vous sentez que son rendement a diminué. Laissez le désodoriseur sécher au soleil pendant 24 heures, puis remettez-le en place en suivant les étapes de retrait dans l'ordre inverse.

## NETTOYAGE DU RÉFRIGÉRATEUR



N'utilisez pas de benzène, de diluant, d'eau de Javel (Clorox) ou de nettoyant pour voiture pour le nettoyage du réfrigérateur. Ces produits peuvent endommager la surface de l'appareil et sont susceptibles de causer un incendie.

Ne vaporisez pas d'eau sur le réfrigérateur lorsqu'il est branché; vous risqueriez de recevoir un choc électrique.

Pour nettoyer le réfrigérateur, suivez ces étapes :

1. Débranchez le cordon d'alimentation du réfrigérateur.
2. Mouillez légèrement un chiffon doux sans peluche ou une serviette en papier avec de l'eau.



N'utilisez pas n'importe quel type de détergent pour nettoyer le réfrigérateur, car cela pourrait le décolorer ou l'endommager.

3. Essuyez l'intérieur et l'extérieur du réfrigérateur jusqu'à ce qu'il soit propre et sec.
4. Rebranchez le cordon d'alimentation du réfrigérateur.

## REMPACEMENT DES AMPOULES INTÉRIEURES

### Ampoules DEL du congélateur/du réfrigérateur

- Si le cache des ampoules DEL est taché avec des corps étrangers, l'intensité de l'éclairage diminue. Essuyez la surface du cache à l'aide d'un chiffon sec pour ramener la pleine intensité de l'éclairage.



- Ne tentez jamais de démonter ou de remplacer vous-même le système d'éclairage à DEL. Pour ce faire, communiquez avec un centre de service Samsung ou un détaillant Samsung autorisé.



Si vous tentez de remplacer vous-même les ampoules DEL, vous risquez de subir un choc électrique ou de vous blesser gravement.

## Eau pétillante : Remarques opérationnelles

- Assurez-vous d'utiliser des bouteilles Soda Stream d'origine achetées auprès de revendeurs autorisés.



- Le réfrigérateur commence à générer de l'eau pétillante environ 10 secondes après l'activation de la fonction de production d'eau pétillante.
- Si vous ouvrez la porte du réfrigérateur alors que celui-ci génère de l'eau pétillante, il arrêtera la production. Si vous fermez la porte, il reprendra le processus après environ une minute.
- Si une coupure de courant se produit pendant que le réfrigérateur génère de l'eau pétillante, il est possible que le réfrigérateur redémarre le processus de saturation lorsque l'électricité est rétablie et intègre ainsi trop de gaz dans l'eau. Dans ce cas, nous recommandons de jeter l'eau trop pétillante et de redémarrer le processus.
- Si vous continuez de faire couler l'eau pétillante, le flux d'eau peut devenir instable ou irrégulier. Cela est dû aux changements de pression dans le réservoir de production d'eau pétillante. Il ne s'agit pas d'une défaillance.
- Si le tuyau d'eau est pincé ou si l'alimentation en eau ne se fait pas correctement, le niveau de saturation de l'eau pétillante sera élevé. Cela est dû au fait que la même quantité de gaz carbonique (CO<sub>2</sub>) est fournie par la bouteille, quelle que soit la quantité d'eau dans le réservoir de production.
- La durée de vie utile de la bouteille varie en fonction du niveau de saturation choisi.
- Si vous vous absentez pour une longue période, si vous ne souhaitez plus utiliser la fonction d'eau pétillante ou si vous déménagez :
- Pour réduire le temps de traitement, utilisez l'option Quick Sparkling (Eau pétillante rapide). Quick Sparkling (Eau pétillante rapide) règle le niveau de pétilllement à 3 (élevé). Le réfrigérateur appliquera la fonction Quick Sparkling (Eau pétillante rapide), lors de la prochaine production d'eau pétillante. Si le réfrigérateur produit de l'eau pétillante lorsque vous sélectionnez l'option Quick Sparkling (Eau pétillante rapide) il ajuste

automatiquement le niveau de pétilllement. Pour annuler cette option, appuyez de nouveau sur le bouton Quick Sparkling (Eau pétillante rapide) dans les 20 secondes qui suivent son activation.

- Si l'icône de la bouteille (  ) s'allume, remplacez la bouteille actuelle par une neuve.
- Pour distribuer de l'eau pétillante, abaissez le levier sélecteur d'eau pétillante et maintenez enfoncé le levier Ice/Sparkling Water (Glace/Eau pétillante) avec un verre.



- Veuillez retirer le carbonateur SodaStream du compartiment situé dans la porte gauche du réfrigérateur avant de transporter ce dernier.
1. Appuyez sur le bouton Sparkling Maker (Eau pétillante) pendant trois secondes pour désactiver la fonction d'eau pétillante.
  2. Videz le réservoir d'eau pétillante en faisant couler toute l'eau contenue dans le réservoir.
  3. Retirez le carbonateur SodaStream.



La production d'eau pétillante en utilisant la fonction Quick Sparkling (Eau pétillante rapide) consomme davantage de CO<sub>2</sub>. (Quick Sparkling (Eau pétillante rapide) nécessite de 30 à 50 % plus de CO<sub>2</sub> que le niveau de pétilllement 3.)

# Dépannage

PROBLÈME	SOLUTION
<b>Le réfrigérateur ne fonctionne pas du tout ou ne refroidit pas suffisamment.</b>	<ul style="list-style-type: none"><li>• Vérifiez si la fiche du cordon d'alimentation est correctement branchée.</li><li>• Vérifiez si la température affichée à l'écran est plus élevée que celle à l'intérieur du congélateur ou du réfrigérateur. Si cela est le cas, réglez le congélateur ou le réfrigérateur à une température inférieure.</li><li>• Le réfrigérateur est-il exposé à la lumière directe du soleil ou situé à proximité d'une source de chaleur? Dans ce cas, il peut ne pas être en mesure de refroidir suffisamment. Installez-le dans un emplacement non exposé à la lumière directe du soleil ni situé à proximité d'une source de chaleur.</li><li>• L'arrière du réfrigérateur est-il trop près du mur, empêchant une circulation adéquate de l'air? Dans ce cas, il peut ne pas être en mesure de refroidir suffisamment. Maintenez-le à une distance appropriée du mur.</li><li>• La quantité d'aliments à l'intérieur est-elle trop importante et obstrue ainsi l'orifice d'aération ?</li><li>• Pour maintenir le réfrigérateur à une température adaptée, ne le remplissez pas avec trop d'aliments.</li></ul>
<b>Les aliments dans le réfrigérateur sont gelés.</b>	<ul style="list-style-type: none"><li>• Vérifiez si la température affichée à l'écran n'est pas trop basse. Dans ce cas, élevez la température réglée à l'intérieur du réfrigérateur.</li><li>• Essayez de régler le réfrigérateur à une température plus élevée.</li><li>• La température ambiante est-elle trop basse? Réglez le réfrigérateur à une température plus élevée.</li><li>• Avez-vous entreposé des aliments riches en eau dans la partie la plus froide du réfrigérateur ou à proximité de l'orifice d'aération de refroidissement ? Essayez de placer ces articles sur d'autres tablettes du réfrigérateur au lieu de les conserver dans les zones les plus froides ou dans les bacs.</li></ul>
<b>Des bruits inhabituels sont audibles.</b>	<ul style="list-style-type: none"><li>• Vérifiez que le réfrigérateur est de niveau et stable.</li><li>• L'arrière du réfrigérateur est-il trop près du mur, empêchant une circulation adéquate de l'air? Essayez de positionner le réfrigérateur à au moins 2 pouces du mur.</li><li>• Des objets sont-ils tombés derrière ou sous le réfrigérateur?</li><li>• Un cliquetis est audible à l'intérieur du réfrigérateur, cela est normal. Il se produit car les différentes parties se rétractent ou se distendent suite aux variations de température à l'intérieur du réfrigérateur.</li><li>• Si vous avez l'impression qu'un élément heurte un autre élément à l'intérieur du réfrigérateur, cela est normal. Ce son est dû au fonctionnement à haut régime du compresseur.</li></ul>
<b>La zone de jointure de la porte de l'appareil est chaude et de la condensation se forme.</b>	<ul style="list-style-type: none"><li>• La présence de chaleur est normale, car des systèmes anti-condensation sont installés dans la section à charnière verticale du réfrigérateur.</li><li>• La porte du réfrigérateur est-elle entrebâillée? De la condensation peut se former lorsque la porte reste ouverte pendant une durée prolongée.</li></ul>

<b>La machine à glaçons ne produit pas de glace.</b>	<ul style="list-style-type: none"> <li>• Le temps de fabrication de la glace peut être allongé si l'intérieur n'est pas suffisamment refroidi, lors de la première installation par exemple.</li> <li>• Le tuyau d'adduction d'eau est-il connecté et le robinet de sectionnement est-il ouvert?</li> <li>• Avez-vous arrêté manuellement la fonction de fabrication de glaçons?</li> <li>• Vérifiez si le filtre est correctement installé. Si ce n'est pas le cas, la fonction de fabrication des glaçons peut ne pas fonctionner.</li> </ul>
<b>Vous entendez de l'eau glouglouter dans le réfrigérateur.</b>	<ul style="list-style-type: none"> <li>• Ceci est tout à fait normal. Ce son provient du réfrigérant qui circule dans le réfrigérateur.</li> </ul>
<b>Le réfrigérateur dégage une odeur désagréable.</b>	<ul style="list-style-type: none"> <li>• Vérifiez qu'il n'y a pas d'aliments gâtés.</li> <li>• Les aliments ayant une forte odeur (le poisson, par exemple) doivent être hermétiquement emballés.</li> <li>• Nettoyez régulièrement votre congélateur et jetez tout aliment périmé ou suspect.</li> </ul>
<b>Du gel se forme sur les parois du congélateur.</b>	<ul style="list-style-type: none"> <li>• L'orifice d'aération est-il obstrué? Assurez-vous que l'air puisse circuler librement.</li> <li>• Prévoyez un espace suffisant entre les aliments rangés pour une circulation efficace de l'air.</li> <li>• Le tiroir du congélateur est-il fermé correctement?</li> </ul>
<b>Le distributeur d'eau ne fonctionne pas.</b>	<ul style="list-style-type: none"> <li>• Le tuyau d'adduction d'eau est-il connecté et le robinet de sectionnement est-il ouvert?</li> <li>• Le tuyau d'adduction d'eau est-il écrasé ou pincé?</li> <li>• Vérifiez que le tuyau est entièrement dégagé.</li> <li>• Le réservoir d'eau a-t-il gelé en raison de la température trop basse du réfrigérateur? Sélectionnez une température plus élevée sur l'affichage numérique.</li> <li>• Vérifiez si le filtre est correctement installé. Si ce n'est pas le cas, le distributeur d'eau peut ne pas fonctionner.</li> </ul>
<b>Le système de fermeture automatique ne fonctionne pas avec la porte du congélateur.</b>	<ul style="list-style-type: none"> <li>• Existe-t-il un déséquilibre entre les parties droite et gauche de la porte?</li> <li>• Ouvrez et fermez doucement la porte une à deux fois. Après cela, le système de fermeture automatique fonctionne généralement à nouveau correctement.</li> <li>• Ouvrez doucement la porte pour éviter de déséquilibrer les parties droite et gauche de celle-ci.</li> </ul>
<b>De la condensation ou des gouttes d'eau se forment sur le meneau vertical et les zones environnantes, etc.</b>	<ul style="list-style-type: none"> <li>• De la condensation ou des gouttes d'eau peuvent se former si l'humidité est trop élevée lorsque le réfrigérateur est en cours de fonctionnement.</li> <li>• Si de la condensation ou des gouttes d'eau apparaissent sur le meneau vertical et les zones environnantes, etc., désactivez le mode Energy Saving (Économie d'énergie) après avoir retiré la condensation.</li> </ul>

<p><b>La distribution d'eau pétillante ne fonctionne pas.</b></p>	<ul style="list-style-type: none"> <li>• Le tuyau d'adduction d'eau est-il connecté et le robinet de sectionnement est-il ouvert?</li> <li>• Avez-vous abaissé le levier sélecteur d'eau pétillante? (applicable aux modèles Chef Collection)</li> <li>• L'icône de désactivation de la fonction de production d'eau pétillante est-elle allumée? Appuyez sur le bouton Sparkling Maker (Eau pétillante) pendant 3 secondes pour activer la production d'eau pétillante. La fonction de production d'eau pétillante est désactivée en usine. Activez-la pour produire de l'eau pétillante.</li> <li>• L'icône de l'eau pétillante clignote-t-elle? Le clignotement indique que le réfrigérateur est en cours de production d'eau pétillante. Veuillez patienter jusqu'à l'arrêt du clignotement.</li> <li>• Vérifiez si l'icône des barres transversales du bouton Quick Sparkling (Eau pétillante rapide) est allumée. L'icône des barres transversales indique la quantité d'eau gazeuse restante dans le réservoir. (applicable aux modèles Chef Collection)</li> <li>• La bouteille de gaz carbonique est-elle vide? Si le réfrigérateur délivre une faible quantité ou pas du tout d'eau pétillante, remplacez le carbonateur SodaStream 60 l par un neuf. Lorsque le carbonateur SodaStream ne contient plus de gaz CO<sub>2</sub>, l'icône de la bouteille (  ) s'allume. Si l'icône Échanger la bouteille de gaz carbonique est allumée, vérifiez la bouteille de gaz carbonique. (applicable aux modèles Chef Collection)</li> <li>• La porte du réfrigérateur est-elle ouverte? Si la porte est ouverte, le réfrigérateur ne fournit pas d'eau pétillante, d'eau ou de glaçons.</li> <li>• Le levier de la bouteille est-il déverrouillé? Veuillez ouvrir le couvercle de la bouteille et verrouiller le levier de la bouteille.</li> <li>• La fonction Control Lock (Verrouillage des commandes) est-elle activée?</li> <li>• Si l'eau gazeuse ou l'eau normale est délivrée en continu durant 1 minute ou plus, l'écoulement peut s'arrêter temporairement. Appuyez à nouveau sur le levier pour poursuivre l'écoulement.</li> </ul>
<p><b>L'option Quick Making (Production rapide) émet un bruit de vent pendant la production.</b></p>	<ul style="list-style-type: none"> <li>• Lorsque l'option Quick Making (Production rapide) est active, les cycles d'injection et de décharge de CO<sub>2</sub> du carbonateur SodaStream peuvent produire ce bruit.</li> </ul>
<p><b>Le goût de l'eau pétillante est peu prononcé.</b></p>	<ul style="list-style-type: none"> <li>• Augmentez le niveau de pétilllement de l'eau pétillante.</li> <li>• Lorsque le goût de l'eau pétillante est trop peu prononcé ou que le liquide fourni n'a aucun autre goût que celui de l'eau, remplacez le carbonateur SodaStream par un neuf.</li> <li>• Si vous utilisez l'option Fill Up (3 sec) (Remplissage (3 s)) immédiatement après avoir remplacé le carbonateur, l'eau pétillante a un goût plus ou moins prononcé qu'à la normale, selon la quantité et de la concentration de CO<sub>2</sub> restant dans le réservoir d'eau.</li> </ul>
<p><b>Le goût de l'eau pétillante est trop prononcé.</b></p>	<ul style="list-style-type: none"> <li>• Diminuez le niveau de pétilllement de l'eau pétillante. (Niveau de pétilllement 1 : Faible, 2 : Moyen, 3 : Élevé)</li> <li>• Videz le réservoir d'eau pétillante, puis réglez le niveau de pétilllement à un niveau inférieur. Lorsque le réfrigérateur produit de l'eau pétillante, il produira de l'eau avec un niveau de saturation inférieur. <ul style="list-style-type: none"> <li>* Pour vider le réservoir d'eau pétillante, appuyez sur le bouton « Sparkling Maker » (Eau pétillante) pendant 3 secondes pour désactiver la machine à eau pétillante. Videz toute l'eau pétillante restante. Après avoir vidé l'eau pétillante, appuyez sur le bouton « Sparkling Maker » (Eau pétillante) pendant 3 secondes pour activer la machine à eau pétillante.</li> <li>* Avez-vous produit de l'eau pétillante en appuyant sur le bouton « Quick Sparkling/ Fill up » (Eau pétillante rapide/Remplissage) pendant 3 secondes? S'il restait de l'eau pétillante dans le réservoir avant d'utiliser la fonction Quick Fill (Remplissage rapide), l'eau pétillante peut être produite avec une concentration plus élevée que celle configurée. Une fois le réservoir d'eau pétillante vidé, le réfrigérateur produira de l'eau pétillante au niveau de pétilllement que vous avez réglé.</li> </ul> </li> </ul>

<p><b>Le goût de l'eau pétillante ne change pas après avoir modifié le niveau de concentration de l'eau pétillante.</b></p>	<ul style="list-style-type: none"> <li>• Si vous changez le niveau de concentration, le nouveau niveau sera appliqué lors de la production suivante. Cela signifie que le changement n'affecte ni l'eau pétillante contenue dans le réservoir, ni la production d'eau pétillante en cours. Le changement est seulement appliqué lors des productions ultérieures.</li> </ul>
<p><b>Après le remplacement du carbonateur SodaStream, aucune eau pétillante n'est produite.</b></p>	<ul style="list-style-type: none"> <li>• Après avoir remplacé le carbonateur SodaStream, n'oubliez pas d'appuyer sur le bouton « Quick Sparkling/Fill up » (Eau pétillante rapide/Remplissage) pendant 3 secondes pour réinitialiser le carbonateur SodaStream.</li> </ul>
<p><b>La distribution d'eau pétillante cesse soudain, bien que l'opération soit toujours en cours.</b></p>	<ul style="list-style-type: none"> <li>• Vérifiez si les lignes courtes dans l'icône de la tasse s'allument une par une dans le sens horaire. Si tel est le cas, cela signifie que de l'eau pétillante est en cours de production. Lorsque la production est terminée, toutes les lignes courtes dans l'icône de la tasse s'allument. Lorsque la production sera terminée, le réfrigérateur fournira de l'eau pétillante.</li> <li>• Si le réfrigérateur ne fournit pas d'eau pétillante, vérifiez si « OFF » (Arrêt) s'affiche au-dessus de l'icône de la tasse sur le bouton Sparkling Maker (Eau pétillante).</li> <li>• Cela signifie que le réservoir d'eau pétillante est vide et que la fonction de production automatique d'eau pétillante est désactivée. Pour produire de l'eau pétillante, appuyez sur le bouton « Sparkling Water » (Eau pétillante) pendant 3 secondes pour lancer la production.</li> </ul>
<p><b>La fonction Sparkling (Eau pétillante) est désactivée, mais la distribution d'eau pétillante continue.</b></p>	<ul style="list-style-type: none"> <li>• Même si vous désactivez la fonction de production d'eau pétillante, la distribution d'eau pétillante continue tant que le réservoir n'est pas vide.</li> <li>• Si vous n'utilisez pas la machine à eau pétillante pour une période prolongée, arrêtez la fonction de production automatique d'eau pétillante et videz l'eau pétillante restante par le distributeur.</li> </ul>
<p><b>L'eau pétillante est fournie à une vitesse inférieure à celle de l'eau normale.</b></p>	<ul style="list-style-type: none"> <li>• Vérifiez si la vanne d'adduction d'eau est fermée, ou si le tuyau est plié et si l'eau est fournie à votre domicile à la pression normale. Si la pression de votre alimentation en eau est trop faible, il est possible que la machine à eau pétillante ne fonctionne pas correctement, car il y a trop peu d'eau dans le réservoir d'eau pétillante.</li> <li>• Lorsque l'eau est fournie au réservoir d'eau pétillante depuis un purificateur d'eau, l'eau pétillante peut ne pas être produite correctement, car une trop grande quantité d'eau est nécessaire sur un trop court laps de temps. Nous vous recommandons de ne pas prendre d'eau depuis un purificateur d'eau moins de cinq minutes avant de démarrer le cycle de production d'eau pétillante.</li> <li>• Si ce problème persiste, communiquez avec le fabricant du purificateur d'eau ou demandez à un plombier d'accroître la pression de l'eau du robinet jusqu'à un niveau normal.</li> </ul>
<p><b>L'eau pétillante n'est pas suffisamment froide et a un goût fade.</b></p>	<ul style="list-style-type: none"> <li>• Si vous produisez beaucoup d'eau pétillante en continu, vous ne serez peut-être plus en mesure d'apprécier la vraie saveur de l'eau pétillante, car l'eau n'aura pas assez de temps pour refroidir. Pour boire de l'eau pétillante au goût optimal, vous devez faire en sorte qu'elle dispose d'un temps de refroidissement suffisant avant la distribution.</li> <li>• Nous vous recommandons d'attendre au moins quatre heures après le raccord de la conduite d'eau au réfrigérateur avant de produire et de prendre de l'eau pétillante.</li> </ul>
<p><b>L'icône « OFF » (Arrêt) s'allume, mais la machine à eau pétillante ne s'éteint pas.</b></p>	<ul style="list-style-type: none"> <li>• Vérifiez si les lignes courtes dans l'icône de la tasse s'allument une par une dans le sens horaire. Si tel est le cas, cela signifie que de l'eau pétillante est en cours de production et ne peut pas être arrêtée dans l'immédiat. Cependant, si vous appuyez sur le bouton « Sparkling Maker » (Eau pétillante) pendant 3 secondes durant la production, l'icône « OFF » (Arrêt) s'affiche au-dessus de l'icône de la tasse et la production automatique d'eau pétillante s'arrête lorsque le cycle de production en cours est terminé.</li> </ul>

<p><b>La fonction de réglage de la concentration est désactivée durant la production d'eau pétillante.</b></p>	<ul style="list-style-type: none"> <li>• Vérifiez si les lignes courtes dans l'icône de la tasse s'allument une par une dans le sens horaire. Si tel est le cas, cela signifie que de l'eau pétillante est en cours de production. La concentration de l'eau pétillante ne pouvant pas être changée durant une opération de production, changez le niveau de concentration lorsque la production est terminée et le clignotement s'arrête. Le réfrigérateur applique le nouveau niveau de pétilllement lors de la prochaine production.</li> </ul>
<p><b>De l'eau pétillante est produite en continu.</b></p>	<ul style="list-style-type: none"> <li>• Le temps nécessaire à la production d'eau pétillante a-t-il été atteint? Le temps de production de l'eau pétillante est déterminé par le réglage du niveau de pétilllement. (Niveau 1 : 10 minutes environ; niveau 2 : 20 minutes environ; niveau 3 : 30 minutes environ) Patiencez jusqu'à ce que le temps nécessaire à la production d'eau pétillante soit atteint.</li> <li>• Vérifiez si la porte du réfrigérateur est ouverte. Si la porte du réfrigérateur est ouverte, la machine à eau pétillante s'arrête afin d'éviter le bruit généré par la production d'eau pétillante. Si la porte est ouverte fréquemment, le temps de production de l'eau pétillante peut être prolongé selon le réglage du niveau de pétilllement. Fermez la porte du réfrigérateur et attendez que la limite de temps nécessaire à la production de l'eau pétillante soit atteinte.</li> </ul>
<p><b>L'icône de la bouteille ne s'est pas allumée lors du retrait du carbonateur SodaStream.</b></p>	<ul style="list-style-type: none"> <li>• Si vous retirez un carbonateur SodaStream dans lequel il reste un peu de gaz, l'icône de la bouteille sur l'écran peut s'allumer après plusieurs secondes.</li> <li>• Si vous remplacez un carbonateur SodaStream dans lequel il reste du gaz, l'icône de la bouteille située sur l'écran peut ne pas s'allumer pendant une certaine période.</li> </ul>
<p><b>De quoi ai-je besoin pour utiliser les fonctions E-Smart et Smart Grid?</b></p>	<ul style="list-style-type: none"> <li>• Afin d'utiliser les fonctions Smart Grid (Réponse à la demande) et E-Smart de votre réfrigérateur, vous aurez besoin des dispositifs et applications suivants : <ul style="list-style-type: none"> <li>- Dispositifs : 1) un routeur sans fil, 2) le réfrigérateur Samsung E-Smart, 3) un téléphone intelligent (Recommandé : Galaxy S4, Galaxy Note3 ou les modèles ultérieurs et Android OS Jelly Bean ou la version ultérieure)</li> <li>- Applications : 1) l'application « Samsung E-Smart » provenant de la boutique Google Play ou Samsung Apps.</li> </ul> </li> </ul> <p>Vous aurez également besoin de :</p> <ul style="list-style-type: none"> <li>• Connecter le réfrigérateur et le téléphone intelligent au même réseau Wi-Fi domestique.</li> <li>• Installer et exécuter l'application Samsung E-Smart sur votre téléphone intelligent.</li> <li>• De plus, pour utiliser la fonction Smart Grid (Réponse à la demande), vous devez souscrire au service auprès de votre compagnie d'électricité. La compagnie doit disposer d'un système de gestion de l'énergie (EMS, Energy Management System) qui prend en charge un profil SEP (Smart Energy profile).</li> </ul>
<p><b>Pourquoi la fonction E-Smart ne fonctionne-t-elle pas correctement?</b></p>	<ul style="list-style-type: none"> <li>• Vérifiez que le routeur de votre domicile, ainsi que le réseau Internet, fonctionnent correctement.</li> <li>- Connectez un téléphone intelligent au routeur (point d'accès) et vérifiez que vous pouvez naviguer sur Internet depuis le téléphone.</li> <li>• Vérifiez que le réfrigérateur est connecté au point d'accès.</li> <li>- Cherchez l'icône E-Smart sur le PANNEAU du réfrigérateur. Si le réfrigérateur est connecté, l'icône sera activée.</li> <li>• Vérifiez que le réfrigérateur et le téléphone intelligent sont connectés au même routeur.</li> </ul>
<p><b>Pourquoi la Capacité de dégivrage différé ne fonctionne pas correctement?</b></p>	<ul style="list-style-type: none"> <li>• Vérifiez que le routeur de votre domicile, ainsi que le réseau Internet, fonctionnent correctement.</li> <li>- Connectez un téléphone intelligent au routeur (point d'accès) et vérifiez que vous pouvez naviguer sur Internet depuis le téléphone.</li> <li>• Vérifiez que votre zone de résidence est correctement saisie dans l'application du téléphone intelligent.</li> <li>• Vérifiez que la fonction Smart Grid fonctionne correctement. (Vérifiez le PANNEAU. L3 et L4 ne doivent pas apparaître sur le PANNEAU.)</li> </ul>



## ENVIRONNEMENT DE FONCTIONNEMENT OPTIMAL POUR L'EAU PÉTILLANTE

Élément	Descriptions
<p><b>[Température de l'eau]</b></p> <p>« Nous vous recommandons de ne boire l'eau pétillante qu'après un refroidissement suffisant. »</p>	<ul style="list-style-type: none"> <li>• La température de l'eau pétillante affectant grandement son goût, si la température de l'eau n'est pas suffisamment basse, vous risquez de ne pas être en mesure d'apprécier toute sa saveur.</li> <li>• Nous vous recommandons de patienter au moins quatre heures après avoir connecté l'alimentation en eau du robinet au réfrigérateur avant de fabriquer et de prendre de l'eau pétillante.</li> <li>• Lorsque le réfrigérateur est en cours de production d'eau pétillante, nous vous recommandons également de prendre aussi peu d'eau normale que possible afin que l'eau pétillante soit produite avec de l'eau froide.</li> <li>• Si vous buvez 0,5 gallon (2 litres) ou plus par jour, il est possible que l'eau ne soit pas suffisamment refroidie.</li> <li>• Pour stocker l'eau pétillante fournie, placez-la dans un récipient étanche à l'air et conservez-la dans une partie froide du réfrigérateur pour qu'elle ait meilleur goût.</li> </ul>
<p><b>[Concentration de CO<sub>2</sub> dans l'eau pétillante 1]</b></p> <p>« Pour assurer une concentration précise de CO<sub>2</sub>, retirez toute l'eau pétillante restante avant d'en produire de la nouvelle. »</p>	<ul style="list-style-type: none"> <li>• Le système actuel ne mesurant pas la concentration de CO<sub>2</sub> de l'eau pétillante restante dans le réservoir avant de démarrer la production d'eau pétillante supplémentaire, la concentration résultante peut différer du niveau souhaité selon la quantité d'eau pétillante restante dans le réservoir.</li> <li>• Si vous n'avez pas utilisé la fonction d'eau pétillante depuis une longue période (une semaine ou plus), retirez tout d'abord toute l'eau du réservoir d'eau pétillante, puis produisez une eau pétillante fraîche pour profiter d'une meilleure qualité et d'un meilleur goût.</li> </ul>
<p><b>[Concentration de CO<sub>2</sub> dans l'eau pétillante 2]</b></p> <p>« Pour maintenir une concentration précise de CO<sub>2</sub> dans l'eau pétillante, remplacez la bouteille de CO<sub>2</sub> avant qu'elle ne soit vide. »</p>	<ul style="list-style-type: none"> <li>• Lorsque le moment de remplacer le carbonateur SodaStream approche, la concentration de CO<sub>2</sub> diminue et le niveau de pétilllement de l'eau s'affaiblit.</li> <li>• Lorsque le carbonateur SodaStream ne contient plus de CO<sub>2</sub>, l'icône de la bouteille (  ) s'allume. Si cela se produit, remplacez le carbonateur SodaStream de 60 l par un neuf.</li> </ul>

Élément	Descriptions
<p><b>[Préparation de l'eau pétillante – Capacité]</b></p> <p>« Si vous désirez avoir suffisamment d'eau pétillante déjà préparée le matin, nous vous recommandons de maintenir enfoncé le bouton « Sparkling Water » (Eau pétillante) pendant 3 secondes pour lancer la production d'eau pétillante avant d'aller vous coucher. »</p>	<ul style="list-style-type: none"> <li>• Si vous ne maintenez pas enfoncé le bouton « Sparkling Maker » (Eau pétillante) pendant 3 secondes pour lancer la production, la quantité d'eau pétillante dans le réservoir risque d'être inférieure à la capacité de production maximale qui est de 1,1 litre.</li> <li>• Le temps de production requis étant de 10 à 30 minutes, si vous désirez 1,1 litre ou plus, nous vous recommandons de produire et de stocker suffisamment d'eau pétillante à l'avance ou au moins de vous assurer d'obtenir la capacité maximale de 1,1 litre en maintenant enfoncé le bouton « Sparkling Maker » (Eau pétillante) pendant 3 secondes pour lancer la production d'eau pétillante.</li> </ul>
<p><b>[Pression de l'arrivée d'eau et goût de l'eau]</b></p> <p>« Si un purificateur d'eau est connecté au réfrigérateur, nous vous recommandons de ne pas vous servir d'eau depuis ce purificateur moins de cinq minutes avant de lancer un cycle de production d'eau pétillante. »</p>	<ul style="list-style-type: none"> <li>• Si la pression d'eau fournie au réfrigérateur est faible, vérifiez si la vanne d'adduction d'eau est entièrement ouverte et si le tuyau d'eau n'est pas pincé ou plié.</li> <li>• Si un purificateur d'eau est connecté au réfrigérateur, l'alimentation en eau peut s'avérer insuffisante pour la production d'eau pétillante.</li> <li>• Si l'alimentation en eau est insuffisante, la concentration de l'eau pétillante augmente ou la quantité d'eau pétillante peut diminuer.</li> </ul>

# Si votre réfrigérateur doit être réparé

N'hésitez pas à appeler un centre de service agréé Samsung proche en lui communiquant votre nom, adresse et numéro de téléphone lorsque votre appareil ne fonctionne pas correctement.

## Informations relatives à la garantie (CANADA)

### Garantie limitée à l'acheteur initial

Cet appareil Samsung est garanti par Samsung Electronics Canada, Inc. (désigné ci-après par SECA) contre les défauts de fabrication matériels ou une malfaçon durant les périodes suivantes :

Main d'œuvre : 1 an (à domicile)

Pièces : 1 an

Compresseur inverseur : 10 ans

SECA garantit en outre que si cet appareil ne fonctionne pas correctement durant la période de garantie spécifiée et que le dysfonctionnement est dû à une malfaçon ou à un matériau défectueux, SECA réparera ou remplacera l'appareil à sa discrétion. Le service à domicile n'est pas disponible partout. Contactez-nous pour savoir si le service à domicile est actuellement disponible dans votre région en utilisant les informations de contacts se trouvant au dos de votre garantie.

Toutes les réparations ou tous les remplacements de pièces sous garantie doivent être effectués par un centre de service agréé SECA. (Pour localiser le centre de service SECA le plus proche, appelez le 1-800-SAMSUNG (7267864) ou visitez notre site Web à l'adresse [www.samsung.com/ca](http://www.samsung.com/ca))

### Obligation du propriétaire initial

La preuve d'achat datée originale doit être conservée par le client et il s'agit de la seule preuve d'achat acceptable. Elle doit être présentée au centre de service agréé SECA au moment de l'intervention avant que les services de garantie ne soient rendus. Pour tous les modèles subissant une intervention en après-vente, le transport vers et depuis le centre de service agréé relève de la responsabilité du client.

### Exclusions de la garantie

Cette garantie ne couvre pas les dommages provoqués par un accident, un incendie, une inondation et/ou toutes autres catastrophes naturelles, une manipulation, une tension d'alimentation ou une installation incorrectes, des réparations incorrectes ou non-autorisées, une utilisation commerciale ou enfin des dommages survenus au cours de l'expédition. Les ajustements de la part du client qui sont expliqués dans ce manuel d'utilisation ne sont pas couverts par les dispositions de la présente garantie. Cette garantie sera automatiquement annulée pour toute unité reçue avec un numéro de série manquant ou altéré. Cette garantie est valide uniquement pour les produits achetés et utilisés au Canada.

**Samsung Electronics Canada Inc. 2050 Derry Road West, Mississauga, Ontario L5N 0B9 Canada**

**Centre d'assistance clientèle 1-800-SAMSUNG (726-7864)  
Fax du centre d'assistance clientèle 1-866-436-4617**

Pour toute question ou tout commentaire concernant des produits Samsung, veuillez contacter le centre d'assistance clientèle SAMSUNG.  
Samsung Electronics Canada Inc. 2050 Derry Road West, Mississauga, Ontario L5N 0B9 Canada  
TÉL : 905-542-3535 FAX : 905-542-3835  
1-800-SAMSUNG (726-7864)  
[www.samsung.com/ca/support](http://www.samsung.com/ca/support) (English)  
[www.samsung.com/ca\\_fr/support](http://www.samsung.com/ca_fr/support) (French)

# Service has never been **SMARTer**



USA VIP Hotline 1-888-480-5674  
Available Monday to Friday 8AM – 12MIDNIGHT ET  
Saturday to Sunday 9AM – 11PM ET

Register your product online at [www.samsung.com/eliteservice](http://www.samsung.com/eliteservice)  
to receive Samsung Elite Service\*

With Samsung Elite Service you will receive:  
Complimentary Technician Home Visit  
Complimentary VIP Hotline and VIP Website

\*Available in Samsung Branded Engineer coverage USA markets only.  
Please visit Elite Service website or contact VIP Hotline for eligibility and more details. Subject to certain restrictions/limitations.

## SAMSUNG CONCIERGE SERVICE

Customer Service  
1-855-795-0508

Available Monday to Friday  
830AM – 8PM ET

Register your product online at:  
[www.samsung.com/conciergeservice](http://www.samsung.com/conciergeservice)  
to receive Samsung Concierge Service

- Complimentary Technician Home Visit
- Extended 90-Day Warranty
- 24-Hour Parts Turnaround†

Available in Toronto, Montréal, Vancouver, Calgary and Ottawa markets.

Please contact customer service or your area's service provider for more details. Subject to certain restrictions/limitations.

†Subject to availability. Certain conditions apply.

## SAMSUNG SERVICE HAUT DE GAMME

Service à la clientèle  
1-855-795-0508

Disponible du lundi au vendredi  
De 8 h 30 à 20 h (HNE)

Enregistrez votre produit en ligne au  
[www.samsung.com/servicehautdegamme](http://www.samsung.com/servicehautdegamme) pour  
profiter du service haut de gamme Samsung.

- Visite de technicien gratuite à votre domicile
- Garantie prolongée de 90 jours
- Pièces fournies en 24 heures†

Offert pour les marchés de Toronto, Montréal, Vancouver, Calgary et Ottawa.

Veillez communiquer avec le service à la clientèle ou le fournisseur de services de votre région pour en savoir plus. Certaines restrictions/limites peuvent s'appliquer.

†Sous réserve de la disponibilité. Certaines conditions s'appliquent.

## Comment contacter Samsung dans le monde

Si vous avez des suggestions ou des questions concernant les produits Samsung, veuillez contacter le Service Consommateurs Samsung.

PAYS	APPELEZ LE	OU RENDEZ-VOUS SUR LE SITE	ÉCRIVEZ À
E.U.A.	1-800-SAMSUNG (726-7864)	<a href="http://www.samsung.com/us/support">www.samsung.com/us/support</a>	Samsung Electronics America, Inc. 85 Challenger Road Ridgefield Park, NJ 07660
CANADA	1-800-SAMSUNG (726-7864)	<a href="http://www.samsung.com/ca/support">www.samsung.com/ca/support</a> (English) <a href="http://www.samsung.com/ca_fr/support">www.samsung.com/ca_fr/support</a> (French)	Samsung Electronics Canada Inc. 2050 Derry Road West, Mississauga, Ontario L5N 0B9 Canada



DA68-03013A-09