

WF45M5100AW

Laveuse à chargement frontal Samsung

Capacité de 5,2 pi³ (CEI)

Caractéristiques

- Technologie Smart Care™
- Technologie Self Clean+
- Technologie VRT Plus™
- Design Diamond Drum®
- Moteur à entraînement direct
- Vitesse d'essorage maximale de 1300 tr/min
- 8 cycles de lavage pré-réglés
- 9 options
- Option Ajout de vêtements

Commodité

- Verrouillage parental
- Verrouillage de la porte
- Distributeurs : lavage principal, assouplisseur, javellisant



Technologie Smart Care



Technologie Self Clean+



Homologuée ENERGY STAR®
Niveau 2 du classement établi par le CEE Facteur énergétique modifié intégré = 3.0



Facteur de consommation d'eau intégré = 2,9
80 kWh/an

Couleur offerte :



Blanc

Caractéristiques distinctives

TECHNOLOGIE SMART CARE

- Effectuez les dépannages avec votre téléphone intelligent.
- Effectuez un diagnostic rapide de votre laveuse directement à partir de votre téléphone intelligent*.

* Offert à la boutique Google Play et à la boutique d'applications.

TECHNOLOGIE SELF CLEAN+

- Il s'agit d'une nouvelle technologie d'autonettoyage.
- Gardez votre laveuse à chargement frontal propre, sans avoir recours à des produits chimiques nocifs.
- Elle vous rappelle d'activer la fonction d'autonettoyage Self Clean+ tous les 40 cycles.
- Elle offre un nettoyage supplémentaire du joint d'étanchéité.

TECHNOLOGIE VRT PLUS™

- Elle réduit le bruit et la vibration à un niveau incroyablement faible.
- La réduction du bruit et des vibrations fait de cette laveuse l'appareil idéal pour la lessive à l'étage.
- Des capteurs spéciaux maintiennent l'équilibre des brassées, même à des vitesses d'essorage élevées.

SAMSUNG

WF45M5100AW

Laveuse à chargement frontal Samsung

Options d'installation

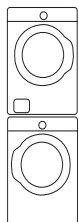

Superposées

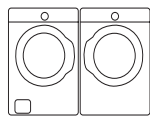

Côte à côte

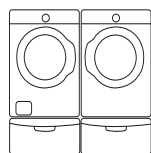

Sur piédestaux

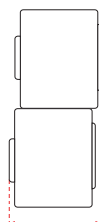

Superposition avec profondeur à considérer

Installation de la laveuse

1. Installation dans une alcôve ou un placard

Dégagement minimal pour l'installation dans un placard ou une alcôve :

Côtés – 1 po
Arrière – $5\frac{7}{8}$ po
Haut – 17 po
Avant du placard – 2 po

Si la laveuse et la sècheuse sont installées ensemble, il doit y avoir une ouverture non obstruée d'au moins 72 po à l'avant du placard. Lorsque la laveuse est installée seule, aucune ouverture particulière n'est requise.

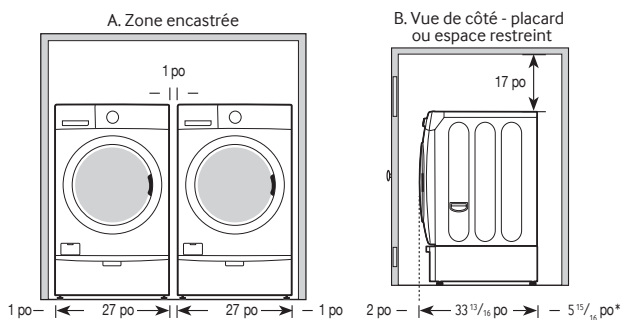

Dimensions

2. Avec piédestal ou ensemble de superposition offert en option

Dimensions requises pour l'installation avec piédestaux

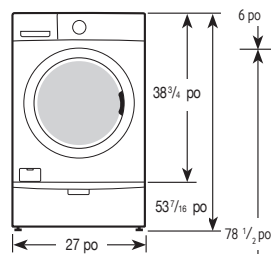
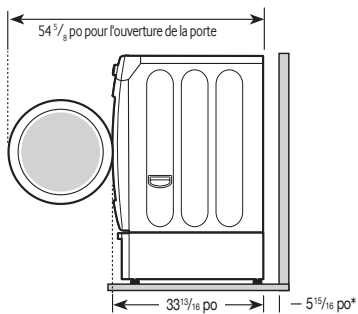

Dimensions requises pour l'installation avec un ensemble de superposition

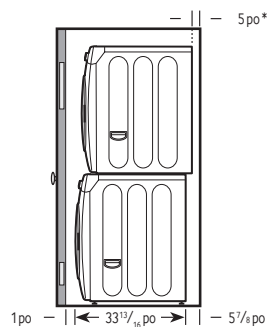
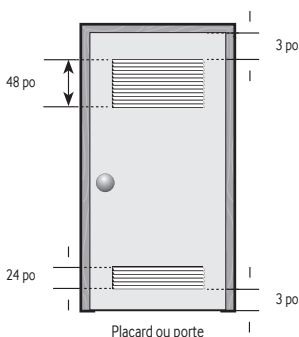
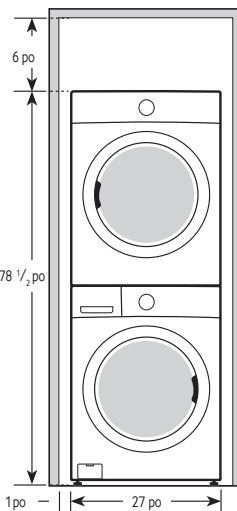

* Espace requis.
(Le coude d'échappement requiert un espace supplémentaire.)

Capacité de 5,2 pi³ (CEI)

8 cycles de lavage pré-réglés :

Normal, Intensif, Tissus à pressage permanent, Literie, Vêtements de sport, Tissus délicats, Lavage rapide, Rinçage et essorage

9 options :

Self Clean+, Fin différée, Mon Cycle, Rinçage supplémentaire, Essorage supplémentaire, Son, Essorage seulement, Smart Care, Verrouillage parental

4 réglages de température :

Chaud, Tiède, Tiède éco, Froid

4 vitesses d'essorage :

Élevée, Moyenne, Basse, Sans essorage

3 niveaux de saleté :

Élevé, Normal, Léger

Distributeurs :

Lavage principal, assouplisseur, javellisant

Garantie

Un (1) an sur les pièces et la main-d'œuvre
Dix (10) ans sur le moteur à entraînement direct

Dimensions et poids du produit (L x H x P)

Dimensions : 27 po x 38 ³/₄ po x 33 ¹³/₁₆ po
Poids : 218,3 lb

Dimensions et poids à l'expédition (L x H x P)

Dimensions : 29 ³/₈ po x 41 ⁵/₈ po x 35 ¹/₄ po
Poids : 225 lb

Couleur

Blanc

N° de modèle

WF45M5100AW

Code CUP

887276195346

Sécheuse assortie (électrique)

Blanc

DV42H5000EW

887276057248

SAMSUNG

La couleur réelle peut varier. Le design, les caractéristiques et les couleurs offertes peuvent changer sans préavis. Les valeurs non métriques (poids et mesures) sont approximatives. © Samsung Electronics Canada Inc., 2017. Tous droits réservés. « Samsung » est une marque déposée de Samsung Electronics Co., Ltd., et est utilisée avec permission.