

Lave-linge

Manuel d'utilisation

WF90F53*D*

SAMSUNG

Sommaire

Consignes de sécurité	4
Remarques importantes sur les consignes de sécurité	4
Symboles de sécurité importants	4
Consignes de sécurité importantes	5
AVERTISSEMENT CONCERNANT LA PROPOSITION 65 DE L'ÉTAT DE CALIFORNIE	5
Avertissements importants concernant l'installation	6
Mises en garde pour l'installation	7
Avertissements importants concernant l'utilisation	8
Mises en garde concernant l'utilisation	9
Avertissements importants concernant le nettoyage	12
Notification de réglementation	13
Avis concernant la FCC	13
Notification IC	15
Déclaration de logiciel open source	16
Installation	17
Déballage de votre lave-linge	17
Ce qui est inclus	18
Conditions d'installation	20
Installation étape par étape	25
Avant de démarrer	30
Configuration initiale	30
Effectuer un calibrage (recommandé)	30
Instructions de lavage	30
Instructions relatives au tiroir à lessive	33
Opérations	38
Panneau LCD	38
Utilisation d'un cycle	42
Présentation des cycles	44
Tableau des cycles	47
Paramètres	51
Fonctions spéciales	60
SmartThings	61

Maintenance	63
Entretien de l'appareil	63
Nettoyage tambour+	64
Vidange d'urgence	65
Nettoyage	66
Reprise du fonctionnement après du gel	70
Mesures en cas de période d'inutilisation prolongée	70
Nettoyer l'extérieur	71
Nettoyer l'intérieur	71
Dépannage	72
Contrôles à effectuer	72
Codes d'erreur	78
Caractéristiques techniques	80
Tableau des symboles textiles	80
Protection de l'environnement	81
Déclaration de conformité	81
Fiche de caractéristiques techniques	82

Consignes de sécurité

Félicitations pour l'achat de votre nouveau lave-linge Samsung. Ce manuel contient de précieuses informations concernant l'installation, l'utilisation et l'entretien de votre appareil. Prenez le temps de le lire afin de tirer pleinement profit de tous les avantages et les fonctionnalités qu'offre votre lave-linge.

Remarques importantes sur les consignes de sécurité

Veuillez lire attentivement ce manuel afin d'utiliser cet appareil en toute sécurité et de profiter pleinement de toutes ses fonctionnalités. Conservez ce manuel dans un endroit sûr situé à proximité de l'appareil afin de pouvoir facilement vous y reporter en cas de besoin. N'utilisez pas cet appareil autrement que pour l'usage auquel il est destiné, conformément aux consignes du manuel.

Les consignes de sécurité et les avertissements décrits dans ce manuel ne sont pas exhaustifs. Il est de votre responsabilité de faire preuve de bon sens, de prudence et de discernement lors de l'installation, de l'entretien et de l'utilisation de votre lave-linge.

Ces consignes d'utilisation couvrant plusieurs modèles, il se peut que les caractéristiques de votre lave-linge diffèrent légèrement de celles décrites dans ce manuel ; ainsi, certaines icônes d'avertissement peuvent ne pas s'appliquer à votre lave-linge. Pour toute question, contactez votre centre de réparation le plus proche ou connectez-vous sur www.samsung.com.

Symboles de sécurité importants

Signification des icônes et signes repris dans ce manuel d'utilisation :

AVERTISSEMENT

Risques ou pratiques inadéquates susceptibles de causer **des blessures corporelles graves voire mortelles et/ou des dommages matériels**.

ATTENTION

Risques ou pratiques inadéquates susceptibles de causer **des blessures corporelles et/ou des dommages matériels**.

REMARQUE

Indique la présence d'un risque de blessures ou de dommages matériels

Ces symboles d'avertissement ont pour but d'éviter tout risque de blessure corporelle.

Respectez-les en toutes circonstances.

Lisez attentivement ce manuel et conservez-le en lieu sûr afin de pouvoir le consulter ultérieurement.

Lisez attentivement toutes les consignes avant d'utiliser l'appareil.

Comme avec tout équipement électrique ou comportant des parties mobiles, il existe un certain nombre de dangers potentiels. Pour utiliser cet appareil en toute sécurité, familiarisez-vous avec son fonctionnement et restez prudent lorsque vous l'employez.

CONSERVEZ SOIGNEUSEMENT CES CONSIGNES

Consignes de sécurité importantes

AVERTISSEMENT

Afin de réduire les risques d'incendie, d'électrocution ou de blessures physiques lors de l'utilisation de l'appareil, des précautions de base doivent être prises :

1. Lisez attentivement toutes les consignes avant d'utiliser l'appareil.
2. Ne lavez et ne faites sécher aucun article ayant été en contact de quelque manière que ce soit (nettoyage, lavage, trempage ou tache) avec de l'essence, des solvants de nettoyage à sec ou toute autre substance inflammable ou explosive. Ces substances dégagent en effet des vapeurs qui risquent de s'enflammer ou d'exploser.
3. Ne laissez pas les enfants jouer sur ou dans l'appareil. Une surveillance attentive s'impose lorsque l'appareil est utilisé à proximité d'enfants.
4. Avant la mise hors service ou au rebut de l'appareil, retirez le hublot du compartiment de lavage ou de séchage.
5. Ne tentez pas d'ouvrir l'appareil lorsque le tambour est en mouvement.
6. N'installez et n'entrez jamais cet appareil dans un endroit exposé aux intempéries.
7. Ne jouez pas avec les commandes de l'appareil.
8. Ne procédez pas à la réparation ou au remplacement des pièces de l'appareil et ne tentez pas non plus de le réparer vous-même, sauf si le manuel d'entretien ou de réparation contient des recommandations spécifiques en la matière que vous comprenez et êtes en mesure d'exécuter.
9. N'ajoutez jamais d'essence, de solvant de nettoyage à sec ou d'autres substances inflammables ou explosives dans l'eau du lave-linge. Ces substances dégagent en effet des vapeurs qui risquent de s'enflammer ou d'exploser.
10. Dans certaines conditions, de l'hydrogène peut être dégagé dans les systèmes d'eau chaude qui n'ont pas été utilisés depuis au moins 2 semaines. L'HYDROGÈNE EST UN GAZ EXPLOSIF. Si votre réseau d'eau chaude n'a pas été utilisé pendant au moins deux semaines, ouvrez tous les robinets d'eau chaude de votre maison et laissez l'eau couler plusieurs minutes avant d'utiliser votre lave-linge ou votre lave-linge/sèche-linge combiné. Cela permettra d'éliminer l'éventuelle accumulation d'hydrogène. L'hydrogène étant un gaz inflammable ; ne fumez pas et ne créez aucune flamme ni étincelle pendant cette opération.

AVERTISSEMENT CONCERNANT LA PROPOSITION 65 DE L'ÉTAT DE CALIFORNIE

AVERTISSEMENT

Risque de cancer ou de troubles de la reproduction - www.P65Warnings.ca.gov.

CONSERVEZ SOIGNEUSEMENT CES CONSIGNES

Consignes de sécurité

Avertissements importants concernant l'installation

AVERTISSEMENT

L'installation de cet appareil doit être effectuée par un technicien qualifié ou une société de réparation.

- Le non-respect de cette consigne peut entraîner une électrocution, un incendie, une explosion, des problèmes avec l'appareil ou des blessures.

Cet appareil étant très lourd, prenez toutes les précautions nécessaires pour le soulever.

Branchez le câble d'alimentation à une prise électrique murale qui est conforme aux spécifications électriques locales. Utilisez la prise uniquement pour cet appareil et n'utilisez pas de rallonge.

- Le fait de partager une prise murale avec d'autres appareils à l'aide d'une multiprise ou d'une rallonge peut entraîner une électrocution ou un incendie.
- Assurez-vous que la tension, la fréquence et le courant disponibles correspondent à ceux inscrits sur les spécifications de l'appareil. Le non-respect de cette consigne peut entraîner une électrocution ou un incendie. Branchez correctement le cordon d'alimentation dans la prise murale.

Éliminez régulièrement toute eau, poussière ou corps étranger des prises murales et zones de contact à l'aide d'un chiffon sec.

- Débranchez le cordon d'alimentation et nettoyez-le à l'aide d'un chiffon sec.
- Le non-respect de cette consigne peut entraîner une électrocution ou un incendie.

Branchez la prise d'alimentation dans la prise murale de sorte que le cordon touche le sol.

- Si vous branchez le cordon d'alimentation dans l'autre sens, les fils électriques à l'intérieur du câble pourront être endommagés, entraînant un risque d'électrocution ou d'incendie.

Conservez tous les matériaux d'emballage hors de la portée des enfants car ils pourraient être dangereux.

- Un enfant risque de s'étouffer s'il se met un sac plastique sur la tête.

Si l'appareil, la prise ou le cordon d'alimentation est endommagé(e), contactez le centre de réparation le plus proche.

Cet appareil doit être correctement mis à la terre.

Ne reliez pas le conducteur de terre de l'appareil à un tuyau de gaz, un tuyau de canalisation en plastique ou une ligne téléphonique.

- Risques d'électrocution, d'incendie, d'explosion ou de dysfonctionnement.
- Ne branchez jamais le cordon d'alimentation sur une prise qui n'est pas correctement mise à la terre. Assurez-vous que la prise est conforme aux réglementations locales et nationales.

N'installez jamais cet appareil près d'un radiateur ou de matériaux inflammables.

N'installez pas cet appareil dans un endroit humide, huileux ou poussiéreux, dans un endroit exposé à la lumière directe du soleil ou à l'eau (de pluie).

CONSERVEZ SOIGNEUSEMENT CES CONSIGNES

N'installez pas cet appareil dans une pièce exposée à de basses températures.

- Le gel risquerait de faire éclater les tuyaux.

N'installez pas l'appareil dans un lieu où une fuite de gaz est susceptible de se produire.

- Cela pourrait entraîner une électrocution ou un incendie.

N'utilisez pas de transformateur électrique pour alimenter le lave-linge.

- Cela pourrait entraîner une électrocution ou un incendie.

N'utilisez pas de prise ou de cordon d'alimentation endommagé(e) ou de prise murale mal fixée.

- Cela pourrait entraîner une électrocution ou un incendie.

Ne tirez pas et ne pliez pas le cordon d'alimentation excessivement.

Ne vrillez pas et n'attachez pas le cordon d'alimentation.

N'accrochez pas le cordon d'alimentation sur un objet métallique, ne posez pas d'objet lourd sur le cordon d'alimentation, ne l'insérez pas entre des objets et ne le coinciez pas dans l'espace situé derrière l'appareil.

- Cela pourrait entraîner une électrocution ou un incendie.

Ne tirez pas sur le cordon d'alimentation pour le débrancher.

- Débranchez le cordon en tirant la prise.
- Le non-respect de cette consigne peut entraîner une électrocution ou un incendie.

L'appareil doit être positionné de telle manière que la prise de courant, les robinets d'arrivée d'eau et les tuyaux d'évacuation restent accessibles en permanence.

Mises en garde pour l'installation

ATTENTION

Cet appareil doit être positionné de façon à permettre l'accès à la prise d'alimentation.

- Le non-respect de cette consigne peut entraîner une électrocution en cas de fuite de courant.

Installez l'appareil sur un sol plan et solide, capable de supporter son poids.

- Le non-respect de cette consigne peut entraîner des vibrations, des mouvements et des bruits anormaux ou des problèmes avec l'appareil.

CONSERVEZ SOIGNEUSEMENT CES CONSIGNES

Consignes de sécurité

Avertissements importants concernant l'utilisation

AVERTISSEMENT

En cas d'inondation, coupez immédiatement l'alimentation en eau et l'alimentation électrique et contactez votre centre de réparation le plus proche.

- Ne touchez pas la prise d'alimentation avec des mains mouillées.
- Vous risqueriez de vous électrocuter.

Si l'appareil émet des bruits anormaux ou dégage une odeur de brûlé ou de la fumée, débranchez-le immédiatement et contactez votre centre de réparation le plus proche.

- Le non-respect de cette consigne peut entraîner une électrocution ou un incendie.

En cas de fuite de gaz (propane, GPL, etc.), aérez immédiatement sans toucher à la prise d'alimentation. Ne touchez pas l'appareil ou le cordon d'alimentation.

- N'utilisez pas de ventilateur.
- Une étincelle peut entraîner une explosion ou un incendie.

Ne laissez pas les enfants jouer sur ou dans le lave-linge. Avant de vous mettre au rebut votre lave-linge, retirez la manette du hublot du lave-linge.

- Si des enfants venaient à être piégés à l'intérieur de l'appareil, ils risqueraient de s'asphyxier et d'en mourir.

Assurez-vous de retirer l'emballage (mousse, polystyrène) fixé au bas du lave-linge avant d'utiliser celui-ci.

Dans le lave-linge, ne lavez jamais de linge ayant été en contact avec de l'essence, du kérosène, du benzène, des diluants de peinture ou toute autre substance inflammable ou explosive.

- Risque d'électrocution, d'incendie ou d'explosion.

Ne forcez pas l'ouverture du hublot pendant le fonctionnement de l'appareil (lavage à haute température/séchage/essorage).

- Une fuite peut provoquer des brûlures ou rendre le sol glissant. Cela pourrait entraîner des blessures.
- L'ouverture forcée du hublot peut entraîner des dommages sur l'appareil ou des blessures.

N'insérez pas votre main sous le lave-linge lorsqu'il est en cours de fonctionnement.

- Cela pourrait entraîner des blessures.

Ne touchez pas la prise d'alimentation avec des mains mouillées.

- Cela pourrait entraîner une électrocution.

Ne débranchez pas l'appareil si celui-ci est en cours de fonctionnement.

- Le fait de rebrancher la prise d'alimentation dans la prise murale peut provoquer une étincelle et entraîner une électrocution ou un incendie.

Ne laissez pas les enfants monter dans ou sur l'appareil.

- Cela pourrait entraîner une électrocution, des brûlures ou des blessures.

CONSERVEZ SOIGNEUSEMENT CES CONSIGNES



N'insérez pas votre main ou un objet métallique sous le lave-linge pendant son fonctionnement.

- Cela pourrait entraîner des blessures.

Ne débranchez pas l'appareil en tirant le cordon d'alimentation. Tenez toujours fermement la prise et tirez-la tout droit de la prise murale.

- Un cordon d'alimentation endommagé risque de provoquer un court-circuit, un incendie et/ou une électrocution.

Ne tentez pas de réparer, de démonter ou de modifier l'appareil vous-même.

- N'utilisez pas de fusible (cuivre, fil d'acier, etc.) autre que le fusible standard.
- Lorsque l'appareil doit être réparé ou réinstallé, contactez votre centre de réparation le plus proche.
- Le non-respect de cette consigne peut entraîner une électrocution, un incendie, des problèmes avec l'appareil ou des blessures.

Si le tuyau d'arrivée d'eau se déconnecte du robinet et inonde l'appareil, débranchez le lave-linge.

- Le non-respect de cette consigne peut entraîner une électrocution ou un incendie.

Débranchez la prise d'alimentation lorsque l'appareil n'est pas utilisé pendant des périodes prolongées ou lors d'orages violents.

- Le non-respect de cette consigne peut entraîner une électrocution ou un incendie.

Si une substance étrangère pénètre dans l'appareil, débranchez-le et contactez votre service clientèle Samsung le plus proche.

- Cela pourrait entraîner une électrocution ou un incendie.

Ne laissez pas les enfants (ou les animaux domestiques) jouer sur ou dans votre lave-linge. Le hublot du lave-linge ne s'ouvre pas facilement de l'intérieur ; un enfant peut donc se blesser gravement s'il est enfermé dans l'appareil.

Mises en garde concernant l'utilisation

ATTENTION

Si le lave-linge est contaminé par des corps étrangers (ex. : détergent, saletés, déchets alimentaires etc.), débranchez-le et nettoyez-le à l'aide d'un chiffon doux humide.

- À défaut, une décoloration, une déformation, des dommages ou de la rouille peuvent apparaître.

La vitre du hublot peut être endommagée par un impact fort. Utilisez le lave-linge avec précaution.

- Si la vitre du hublot est endommagée, il existe un risque de blessure.

Après une interruption d'arrivée d'eau ou en rebranchant le tuyau d'arrivée d'eau au robinet, ouvrez celui-ci lentement.

Ouvrez le robinet d'arrivée d'eau lentement après une période prolongée de non-utilisation.

- La pression d'air dans le tuyau d'arrivée d'eau ou la canalisation d'eau peut entraîner des dommages à certaines pièces ou une fuite d'eau.

CONSERVEZ SOIGNEUSEMENT CES CONSIGNES



Consignes de sécurité

En cas de vidange défectueuse durant un cycle, vérifiez s'il y a un problème de vidange.

- Si le lave-linge est utilisé pendant une inondation (problème de vidange), il existe un risque d'électrocution ou d'incendie.

Introduisez complètement le linge dans le lave-linge afin qu'il ne reste pas coincé dans le hublot.

- Si du linge reste coincé dans le hublot, il peut être endommagé, ainsi que le lave-linge, ou une fuite d'eau peut survenir.

Coupez l'alimentation en eau lorsque le lave-linge n'est pas en cours d'utilisation.

- Assurez-vous que les raccords du tuyau d'arrivée d'eau sont correctement serrés.

Veillez à ce que le joint en caoutchouc et la vitre du hublot ne soient pas contaminés par des substances étrangères (ex. : déchets, fils, cheveux, etc.).

- Si des substances étrangères sont prises dans le hublot ou si ce dernier est mal fermé, il existe un risque de fuite d'eau.

Ouvrez le robinet et vérifiez que les raccords des tuyaux d'arrivée d'eau sont fermement serrés et qu'il n'y a aucune fuite d'eau avant d'utiliser l'appareil.

- Si les raccords sur les tuyaux d'arrivée d'eau sont desserrés, une fuite peut se produire.

L'appareil que vous avez acheté est prévu pour une utilisation domestique uniquement.

L'utilisation à des fins professionnelles est considérée comme une utilisation non conforme de l'appareil. Si l'appareil est utilisé à des fins professionnelles, il ne sera pas couvert par la garantie standard prévue par Samsung et Samsung ne saura en aucun cas être tenu pour responsable en cas de dysfonctionnements ou dommages résultant d'une utilisation non conforme.

Ne montez pas sur l'appareil et ne placez pas d'objets (par exemple linge, bougies allumées, cigarettes allumées, vaisselle, produits chimiques, objets métalliques, etc.) sur l'appareil.

- Cela pourrait causer une électrocution, un incendie, des problèmes avec l'appareil ou des blessures.

Ne pulvérisez pas de matières volatiles telles que de l'insecticide sur la surface de l'appareil.

- En plus d'être nocives pour l'être humain, elles peuvent également entraîner une électrocution, un incendie ou des problèmes avec l'appareil.

Ne placez pas d'objets générant un champ électromagnétique à proximité du lave-linge.

- Ceci pourrait entraîner des blessures résultant de dysfonctionnements.

L'eau vidangée durant un cycle de séchage ou de lavage à haute température est chaude. Ne touchez pas cette eau.

- Cela pourrait entraîner des brûlures ou des blessures.

Ne lavez pas, n'essorez pas et ne séchez pas de sièges, de tapis ou de vêtements imperméables (*), sauf si votre appareil possède un cycle spécial pour ce genre d'articles.

CONSERVEZ SOIGNEUSEMENT CES CONSIGNES

(*) : linge de lit en laine, vêtements de pluie, vestes de pêche, pantalons de ski, sacs de couchage, protections de linge, vêtements de sudation, de cyclisme, de motocyclisme, bâches automobiles, etc.

- Ne lavez pas de tapis épais ou durs même s'ils portent le sigle de lave-linge sur leur étiquette d'entretien. Risque de vibrations anormales, de blessures ou de dégâts matériels (lave-linge, murs, sol ou linge).
- Ne lavez pas les lingettes jetables ou les paillasons ayant des dos en caoutchouc. Les dos en caoutchouc sont susceptibles de se détacher et d'adhérer à l'intérieur du tambour, ce qui pourrait entraîner un dysfonctionnement tel qu'une erreur de vidange.

Ne faites jamais fonctionner le lave-linge sans le tiroir à lessive.

- Ceci pourrait entraîner une électrocution ou des blessures résultant d'une fuite d'eau.

Ne touchez pas l'intérieur du tambour pendant ou juste après le séchage, car il est chaud.

- Cela pourrait entraîner des brûlures.

La vitre du hublot devient chaude pendant le lavage et le séchage. Par conséquent, ne touchez pas la vitre du hublot.

De même, ne laissez pas des enfants jouer autour du lave-linge ou toucher la vitre du hublot.

- Cela pourrait entraîner des brûlures.

N'insérez pas votre main dans le tiroir à lessive.

- Ceci pourrait entraîner des blessures si votre main reste bloquée par le système d'arrivée de lessive.
- N'utilisez pas le bac à lessive liquide (sur les modèles applicables uniquement) pour de la lessive en poudre. Retirez le bac et versez de la lessive en poudre directement dans le compartiment de lavage principal.

Ne placez pas d'objets (par exemple chaussures, déchets alimentaires, animaux) autres que du linge dans le lave-linge.

- Ceci pourrait endommager le lave-linge ou provoquer des vibrations anormales entraînant des blessures, voire la mort dans le cas d'animaux domestiques.

N'actionnez pas les boutons à l'aide d'objets tranchants tels que des aiguilles, des couteaux, les ongles etc.

- Cela pourrait entraîner une électrocution ou des blessures.

Ne lavez pas de linge entré en contact avec des huiles, crèmes ou lotions utilisées dans les salons de beauté ou de massage.

- Ceci pourrait provoquer une déformation du joint en caoutchouc, entraînant une fuite d'eau.

Ne laissez pas d'objets métalliques (ex. : épingles de sûreté, à cheveux, etc.) ou d'agent de blanchiment dans le tambour pendant des périodes prolongées.

- Ceci pourrait entraîner l'apparition de rouille sur le tambour.
- Si de la rouille commence à se former à la surface du tambour, appliquez un produit de nettoyage (neutre) et frottez à l'aide d'une éponge. N'utilisez jamais de brosse métallique.

N'utilisez pas directement de solvants de nettoyage à sec et ne lavez, ne rincez et n'essorez pas de linge entré en contact avec des solvants de nettoyage à sec.

- Risque de combustion ou d'inflammation spontanée résultant de la chaleur dégagée par l'oxydation de l'huile.

CONSERVEZ SOIGNEUSEMENT CES CONSIGNES

Consignes de sécurité

N'utilisez pas d'eau provenant d'appareils de refroidissement/de réchauffement d'eau.

- Ceci pourrait entraîner des dysfonctionnements du lave-linge.

N'utilisez pas de savon naturel pour les mains dans le lave-linge.

- Si le savon durcit ou s'accumule dans le lave-linge, il existe un risque de dysfonctionnement, de décoloration, d'oxydation ou de dégagement de mauvaises odeurs.

Placez les chaussettes et les soutiens-gorge dans un filet de lavage et lavez-les avec le reste du linge.

Ne lavez pas d'articles de grande taille tels que du linge de lit dans un filet de lavage.

- Dans le cas contraire, des vibrations anormales peuvent se produire et engendrer des blessures.

N'utilisez pas de détergent solidifié.

- S'il s'accumule dans le lave-linge, une fuite d'eau peut en résulter.

Assurez-vous que toutes les poches des vêtements à laver sont vides.

- Les objets durs et pointus, comme les pièces de monnaie, les épingles de sûreté, les clous, les vis ou les pierres, peuvent occasionner d'importants dégâts à l'appareil.

Évitez de laver dans le lave-linge des vêtements comportant de grandes boucles, des boutons ou d'autres accessoires en métal lourd.

Triez le linge par couleur en fonction de la solidité de la teinture et sélectionnez le cycle, la température de l'eau et les fonctions supplémentaires recommandés.

- En cas de non-respect de cette consigne, cela pourrait entraîner une décoloration ou une détérioration des tissus.

Veillez à ce que les doigts des enfants ne soient pas pris dans le hublot lorsque vous le fermez.

- Le non-respect de cette consigne peut entraîner des blessures.

Avertissements importants concernant le nettoyage

AVERTISSEMENT

Ne nettoyez pas l'appareil en pulvérisant directement de l'eau dessus.

N'utilisez pas de produit nettoyant acide agressif.

N'utilisez pas de benzène, de diluant ou d'alcool pour nettoyer l'appareil.

- Cela pourrait entraîner des décolorations, des déformations, des dommages, une électrocution ou un incendie.

Avant d'effectuer un nettoyage ou un entretien, débranchez le cordon d'alimentation de la prise murale.

- Le non-respect de cette consigne peut entraîner une électrocution ou un incendie.

CONSERVEZ SOIGNEUSEMENT CES CONSIGNES

Notification de réglementation

Avis concernant la FCC

ATTENTION

Tous les changements ou modifications non expressément approuvé(e)s par l'autorité responsable de la conformité à la réglementation peut annuler le droit de l'utilisateur à utiliser cet appareil.

Cet appareil est conforme aux dispositions de la section 15 du règlement de la FCC. Le fonctionnement est soumis aux deux conditions suivantes :

1. Cet appareil ne doit pas causer d'interférences nuisibles ; et
2. Cet appareil doit accepter toute autre interférence reçue, y compris les interférences pouvant entraîner un fonctionnement non désiré.

Pour les appareils vendus aux États-Unis et au Canada, seuls les canaux 1 à 11 sont disponibles. Vous ne pouvez pas sélectionner d'autres canaux.

DÉCLARATION DE LA FCC :

Cet équipement a été testé et s'est avéré conforme aux limites d'un dispositif numérique de classe B, conformément à la section 15 du règlement de la FCC. Ces limites sont conçues pour assurer la protection raisonnable contre des interférences nuisibles dans une installation résidentielle.

Cet appareil génère, utilise et peut émettre de l'énergie radio électrique et, s'il n'est pas installé et utilisé conformément aux instructions, peut provoquer des interférences nuisibles aux communications par signal radio. Cependant, il n'y a aucune garantie que des interférences ne se produiront pas dans une installation particulière. Si cet appareil cause des interférences nuisibles à la réception des signaux de radio ou de télévision, ce qui peut être déterminé en allumant et en éteignant l'appareil, l'utilisateur est encouragé à essayer de corriger l'interférence par une ou plusieurs des mesures suivantes :

- Réorienter ou déplacer l'antenne de réception
- Espacer davantage l'appareil du récepteur
- Brancher l'équipement sur une prise d'un circuit différent de celui de la radio ou de la télévision.
- Consulter le revendeur ou un technicien expérimenté en radio/télévision pour obtenir de l'aide.

DÉCLARATION DE LA FCC SUR L'EXPOSITION AUX RADIATIONS :

Cet appareil est conforme aux limitations prévues par la FCC pour l'exposition aux radiations dans le cadre d'un environnement d'accès libre. Cet appareil doit être installé et utilisé avec une distance minimale de 8 pouces (20 cm) entre le radiateur et votre corps. Ce dispositif et son(s) antenne(s) ne doivent pas être co-implantés ni utilisés à proximité d'un(e) autre antenne ou émetteur.

CONSERVEZ SOIGNEUSEMENT CES CONSIGNES

Notification de réglementation

Déclaration de conformité FCC (modèles applicables uniquement)

Modèle	WF90F53ADS/WF90F53ADY
Modèle de variante	WF90F53*D* 1er * : les lettres A à Z ou les chiffres 0 à 9 indiquent une fonctionnalité spécifique. 2e* : les lettres A à Z indiquent la couleur de l'appareil.
Partie responsable - Coordonnées aux États-Unis	Samsung Electronics America, Inc. 700 Sylvan Avenue, Englewood Cliffs, NJ 07632 Téléphone : 1-800-SAMSUNG (726-7864) Internet : www.samsung.com

Cet appareil est conforme aux dispositions de la section 15 du règlement de la FCC. Le fonctionnement est soumis aux deux conditions suivantes : (1) cet appareil ne doit pas causer d'interférences, et (2) cet appareil doit accepter toute autre interférence reçue y compris les interférences pouvant entraîner un fonctionnement non désiré.

CONSERVEZ SOIGNEUSEMENT CES CONSIGNES



Notification IC

Le terme « IC » précédant le numéro d'homologation radio signifie uniquement que les spécifications techniques d'Industry Canada ont été respectées. Le fonctionnement est soumis aux deux conditions suivantes :

1. Cet appareil ne doit pas causer d'interférences ; et
2. Cet appareil doit accepter toute autre interférence, y compris les interférences pouvant entraîner un fonctionnement non désiré de l'appareil.

Cet appareil numérique de classe B est conforme à la norme ICES-003 du Canada.

Cet appareil numérique de classe B est conforme à la norme NMB-003 du Canada.

Pour les appareils vendus aux États-Unis et au Canada, seuls les canaux 1 à 11 sont disponibles. Vous ne pouvez pas sélectionner d'autres canaux.

DÉCLARATION D'IC SUR L'EXPOSITION AUX RADIATIONS :

Cet appareil est conforme aux limitations prévues par la norme IC RSS-102 pour l'exposition aux radiations dans le cadre d'un environnement d'accès libre. Cet appareil doit être installé et utilisé avec une distance minimale de 8 pouces (20 cm) entre le radiateur et votre corps. Ce dispositif et son(s) antenne(s) ne doivent pas être co-implantés ni utilisés à proximité d'un(e) autre antenne ou émetteur.



CONSERVEZ SOIGNEUSEMENT CES CONSIGNES



Notification de réglementation

Déclaration de logiciel open source

Le logiciel inclus dans cet appareil contient un logiciel de source libre (open source). Vous pouvez obtenir l'intégralité du code source correspondant pour une période de trois ans après le dernier envoi de cet appareil en communiquant avec notre équipe d'assistance sur <http://opensource.samsung.com>. (Veuillez utiliser le menu « Inquiry » (Demande).)

Il est également possible d'obtenir le code source complet correspondant sur un support physique, tel qu'un CD-ROM ; des frais minimum seront facturés.

L'URL suivante http://opensource.samsung.com/opensource/SMART_AT_051/seq/0 conduit à la page d'informations relatives aux licences du logiciel libre pour cet appareil. Cette offre est valable pour toute personne ayant reçu ces informations.



REMARQUE

Par la présente, Samsung Electronics déclare que cet appareil de type équipement radio est conforme à la Directive 2014/53/UE. L'intégralité du texte de la déclaration de conformité de l'UE est disponible sur l'adresse Internet suivante : La Déclaration de conformité officielle est disponible sur <http://www.samsung.com> ; rendez-vous dans Support (Assistance) > Search Product Support (Rechercher une assistance produit) puis saisissez le nom du modèle.

Puissance maximale de l'émetteur Wi-Fi : 20 dBm entre 2,412 GHz et 2,472 GHz

CONSERVEZ SOIGNEUSEMENT CES CONSIGNES

Installation

Respectez attentivement ces instructions pour garantir une installation correcte du lave-linge et éviter tout accident lorsque vous faites la lessive.

⚠️ AVERTISSEMENT

La mise à la terre de certaines pièces internes n'a volontairement pas été effectuée ; ces éléments peuvent donc présenter un risque d'électrocution mais uniquement lors de l'entretien. Technicien de maintenance – Ne touchez pas les pièces suivantes lorsque l'appareil est sous tension : panneau de commande, dissipateur thermique, moteur, vanne d'alimentation en eau et pompe.

Déballage de votre lave-linge

Déballer votre lave-linge et vérifiez qu'il n'a pas été endommagé pendant le transport. Vérifiez que vous disposez de tous les éléments illustrés en page suivante. Si votre lave-linge a été endommagé pendant le transport ou si vous ne disposez pas de tous les éléments, appelez le 1-800-SAMSUNG (1-800-726-7864). Afin de prévenir tout risque de blessures, munissez-vous de gants de protection pour soulever ou porter le lave-linge.

AVERTISSEMENT — Les emballages peuvent être dangereux pour les enfants. Tenez tous les matériaux d'emballage (sacs plastique, polystyrène, etc.) hors de portée des enfants.

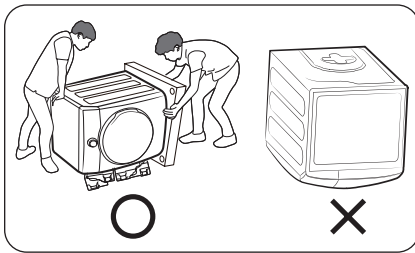

⚠️ ATTENTION

Deux personnes minimum sont nécessaires pour déballer le lave-linge. Pour retirer le cache du bas des matériaux d'emballage, n'inclinez pas le lave-linge sur l'avant. Lors du retrait du cache du bas, assurez-vous que les vis de transport sont fixées sur l'appareil. Dans le cas contraire, les pieds réglables risqueraient de se détacher et cela provoquerait des vibrations et du bruit. Lorsque vous couchez le lave-linge sur le sol pour retirer le fond en carton, protégez le côté du lave-linge et déposez-le doucement. Ne posez jamais le lave-linge sur la façade avant ou arrière.

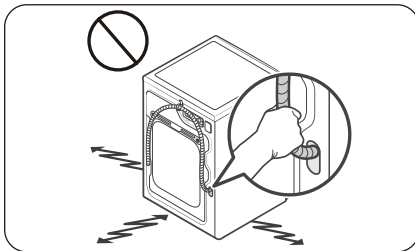

⚠️ ATTENTION

Pour faire glisser l'appareil afin de le déplacer, n'attrapez pas et ne tirez pas sur le tuyau de vidange.

Installation

Ce qui est inclus

Assurez-vous que toutes les pièces sont incluses dans l'emballage de l'appareil. Si vous rencontrez un problème avec votre lave-linge ou les pièces, contactez un centre de service client Samsung local ou le magasin vous ayant vendu l'appareil.

REMARQUE

L'apparence de l'appareil réel peut différer de l'image affichée.

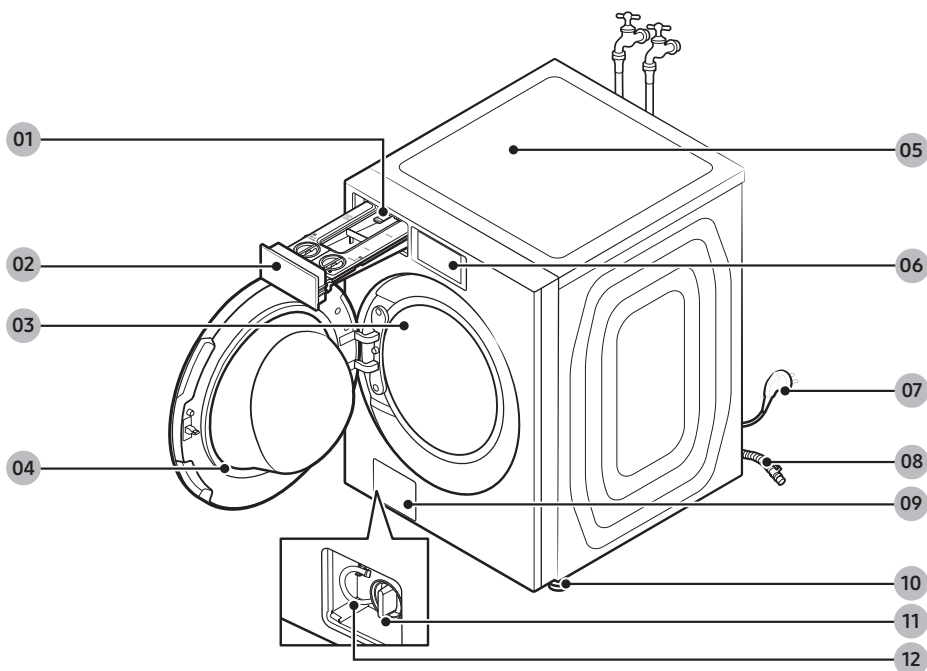

01 Manette d'ouverture

02 Tiroir à lessive (distributeur automatique)

03 Tambour

04 Hublot

05 Dessus du sèche-linge

06 Panneau multi-contrôle

07 Fiche d'alimentation

08 Tuyau de vidange

09 Cache du filtre

10 Pieds réglables

11 Filtre de vidange

12 Tuyau de vidange d'urgence

Pièces fournies



Clé



Cache-boulons



Guide du tuyau



Serre-câble



Patins anti-dérapants

Pièces non fournies

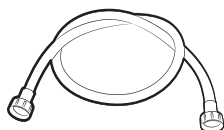

Tuyaux d'eau (vendus séparément)

Outils requis pour l'installation



Tournevis cruciforme



Niveau



Pince réglable

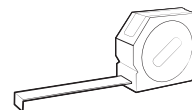

Mètre ruban

REMARQUE

- Cache-boulons : le nombre de cache-boulons (3 à 6) fournis dépend du modèle.
- L'aspect du lave-linge et des accessoires fournis peut différer selon le modèle.
- Pour acheter un accessoire ou une pièce égarée, communiquez avec un centre de réparation Samsung local ou avec le revendeur.

ATTENTION

- Ne réutilisez pas de vieux tuyaux d'arrivée d'eau car ils risquent de fuir ou d'éclater, provoquant alors une inondation et/ou des dégâts matériels.
- Assurez-vous que les rondelles en caoutchouc sont insérées sur chaque raccord des deux tuyaux d'arrivée d'eau.

Installation

Conditions d'installation

Alimentation électrique et mise à la terre

- Un fusible ou disjoncteur de 120 V CA / 60 Hz / 15 A est requis.
- Utilisez un circuit de branchement individuel. Raccordez uniquement le lave-linge à ce circuit.

Pour assurer une mise à la terre correcte, votre lave-linge est équipé d'un cordon d'alimentation doté d'une fiche à trois broches avec conducteur de terre, destinée à être branchée sur une prise correctement installée et reliée à la terre.

En cas de doute concernant la mise à la terre, demandez à un électricien ou un réparateur qualifié de vérifier si l'appareil est correctement mis à la terre.

Ne modifiez pas la fiche fournie. Si elle ne correspond pas à la prise secteur, faites installer une prise correctement reliée à la terre par un électricien qualifié.

AVERTISSEMENT

- N'UTILISEZ PAS de rallonge avec cet appareil.
- Utilisez uniquement le cordon d'alimentation fourni avec le lave-linge.
- NE RELIEZ PAS un conducteur de terre à une canalisation de plomberie en plastique, une conduite de gaz ou une canalisation d'eau chaude.
- Un branchement incorrect des conducteurs de terre peut créer un risque d'électrocution.
- Pour prévenir tout risque d'incendie, d'électrocution ou de blessure corporelle, l'intégralité du câblage et de la mise à la terre doit être réalisée conformément aux réglementations locales ou, en l'absence de ces dernières, au code électrique national (National Electrical Code), à la dernière révision de la norme ANSI/NFPA n°70 (pour les États-Unis) ou aux dispositions canadiennes sur l'électricité CSA C22.1 (dernières révisions) et aux réglementations locales. Il relève de votre responsabilité de fournir un service électrique adapté à votre lave-linge.

Arrivée d'eau

Pour ce lave-linge, la pression d'eau doit être comprise entre 20 et 116 psi (137 et 800 kPa). Une pression inférieure à 20 psi (137 kPa) risque d'empêcher la vanne d'arrivée d'eau de se fermer correctement et la durée de remplissage du tambour risque d'augmenter, entraînant ainsi l'arrêt du lave-linge. Les robinets d'arrivée d'eau doivent se trouver à moins de 4 pi (122 cm) de l'arrière du lave-linge afin que les tuyaux d'arrivée d'eau puissent atteindre l'appareil.

Pour réduire le risque de fuite :

- Faites en sorte que les robinets d'arrivée d'eau soient facilement accessibles.
- Fermez les robinets lorsque vous n'utilisez pas le lave-linge.
- Vérifiez régulièrement l'absence de toute fuite au niveau des raccords des tuyaux d'arrivée d'eau.

ATTENTION

Avant d'utiliser le lave-linge pour la première fois, vérifiez l'absence de fuites au niveau des raccords de la vanne d'arrivée d'eau et des robinets.

Vidange

Samsung conseille d'utiliser un conduit vertical de 18 po (460 mm) de hauteur. Le tuyau de vidange doit être introduit dans le collier de serrage puis dans le conduit vertical et ce dernier doit entièrement recouvrir le tuyau de vidange.

Sol

Pour garantir des performances optimales, le lave-linge doit être installé sur un sol solide. Si le sol est en bois, il est possible que vous deviez le renforcer afin de réduire les vibrations et/ou les problèmes de déséquilibre. La présence de moquette ou de surfaces molles ne permet pas une bonne résistance aux vibrations et peut entraîner un léger déplacement de votre lave-linge durant le cycle d'essorage.

ATTENTION

N'installez JAMAIS votre lave-linge sur une plate-forme ou sur une structure fragile.

Température de l'eau

N'installez pas votre lave-linge dans une pièce où la température est susceptible de descendre en dessous de zéro degré, car l'eau restant dans les vannes d'arrivée d'eau, les pompes et/ou les tuyaux risquerait de geler. Si de l'eau venait à geler, les courroies, la pompe et d'autres composants du lave-linge pourraient être endommagés.

Dimensions

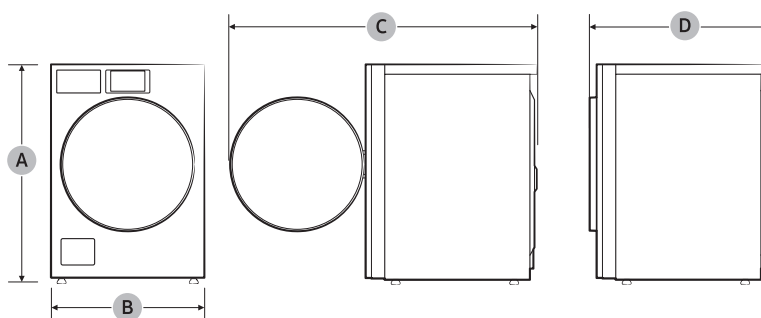

A. Hauteur totale	38,7 po (984 mm)
B. Largeur	27 po (686 mm)
C. Profondeur avec hublot ouvert	56,3 po (1 430 mm)
D. Profondeur	34,5 po (875 mm)

Installation

Dégagement requis

Ce dégagement requis concerne uniquement les lave-linge.

REMARQUE

- Pour connaître le dégagement requis pour le sèche-linge, reportez-vous au manuel d'utilisation du sèche-linge.
- Si les dégagements requis pour le lave-linge et le sèche-linge sont différents, respectez celui dont la valeur est la plus élevée.

Encastrement dans une niche ou installation dans un placard

Dégagement minimal pour une stabilité optimale :

Côtés	Haut	Arrière	Avant
1 po (25 mm)	1 po (25 mm)	2 po (50 mm)	1 po (25 mm)

Si le lave-linge et un sèche-linge sont tous deux installés au même endroit, le panneau avant de la niche ou du placard doit être doté de deux ouvertures non obstruées ; assurez-vous d'avoir une surface totale combinée d'au moins 72 po² (465 cm²).

Installation sous plan

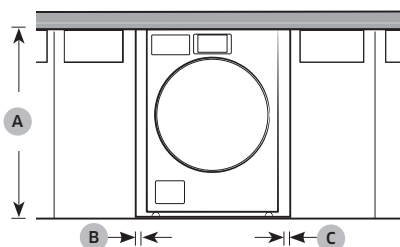

A	39,6 po (1 006 mm)
B	1 po (25 mm)
C	1 po (25 mm)

Installation sur socle

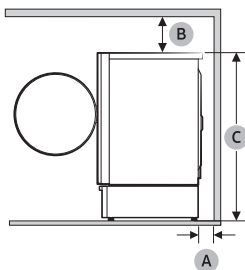

A	2 po (50 mm)
B	6 po (152 mm)
C	52,8 po (1 341 mm)

Ce dégagement requis concerne l'installation d'une paire lave-linge/sèche-linge.

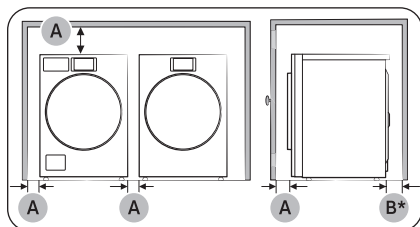

Installation côte à côte

A	1 po (25 mm)
B	2 po (50 mm) * Le dégagement requis s'applique uniquement au lave-linge. Pour connaître le dégagement requis pour le sèche-linge, reportez-vous au manuel d'utilisation du sèche-linge.
C	2 po (50 mm)
D	6 po (152 mm)
E	77,6 po (1 971 mm)

REMARQUE

Si vous installez un nouveau sèche-linge à côté de votre lave-linge habituel, le sèche-linge risque de dépasser à l'avant par rapport au lave-linge.

Installation

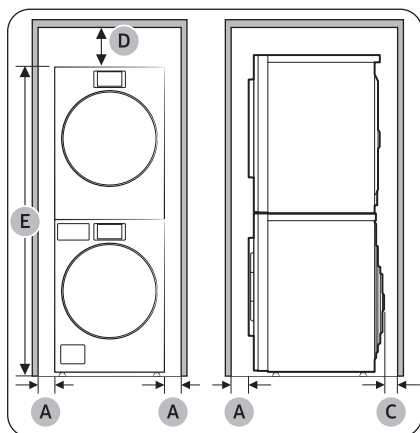

Installation empilée

⚠ AVERTISSEMENT

- Les lave-linge et sèche-linge Samsung peuvent être superposés pour optimiser l'espace utile.
- Les pieds du sèche-linge doivent être démontés pour pouvoir empiler celui-ci sur le lave-linge. Des kits de superposition sont en vente chez votre revendeur Samsung.
 - SKK-RWG

Installation étape par étape

ÉTAPE 1 Choisir un emplacement

Choix de l'emplacement :

- une surface dure et de niveau, sans moquette ou autre revêtement de sol susceptible d'obstruer l'aération ;
- une absence d'exposition à la lumière directe du soleil ;
- une pièce dont la ventilation et le câblage sont appropriés ;
- une température ambiante toujours supérieure au point de gel (32 °F / 0 °C) ;
- éloigné de sources de chaleur.

ÉTAPE 2 Enlever les boulons de transport

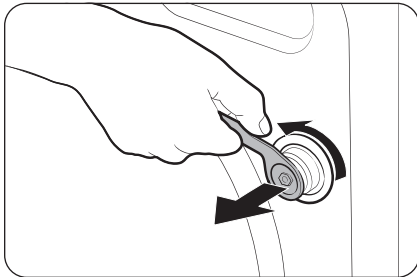

1. Après avoir déballé l'appareil, retirez toutes les vis de transport.

 **REMARQUE**

Utilisez l'extrémité fermée de la clé fournie pour retirer les boulons de transport.

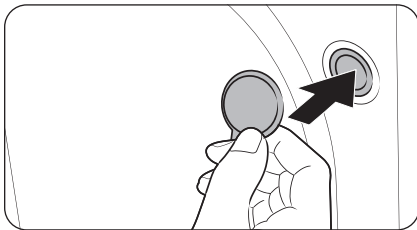

2. Bouchez les trous avec les cache-boulons en plastique fournis.
Conservez les boulons de transport pour une prochaine utilisation.

AVERTISSEMENT

- Les boulons de transport maintiennent le tambour en place pendant le transport de l'appareil et réduisent le risque de dommages pour le système de suspension. Retirez les boulons de transport avant d'utiliser l'appareil et réinsérez-les uniquement si vous devez déplacer l'appareil.
- Les matériaux d'emballage peuvent être dangereux pour les enfants. Tenez tous les matériaux d'emballage (sacs en plastique, polystyrène, etc.) hors de portée des enfants.

Installation

ÉTAPE 3 Ajuster les pieds réglables

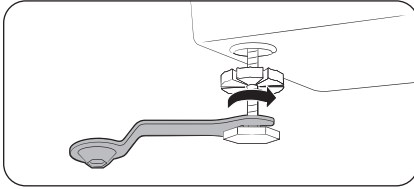

1. Faites glisser le lave-linge jusqu'à son emplacement d'installation. Procédez doucement afin d'éviter d'endommager les pieds réglables.
2. À l'aide d'une clé à molette, tournez les pieds réglables dans le sens horaire ou antihoraire pour ajuster la hauteur jusqu'à ce que le lave-linge soit de niveau.

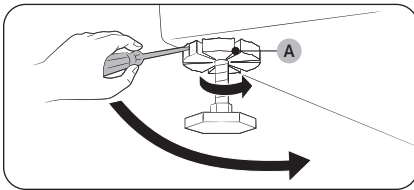

3. À l'aide d'un tournevis à tête plate, serrez les **écrous de blocage (A)**.

REMARQUE

Utilisez l'extrémité ouverte de la clé fournie pour ajuster les pieds réglables.

ÉTAPE 4 Raccorder le tuyau d'eau

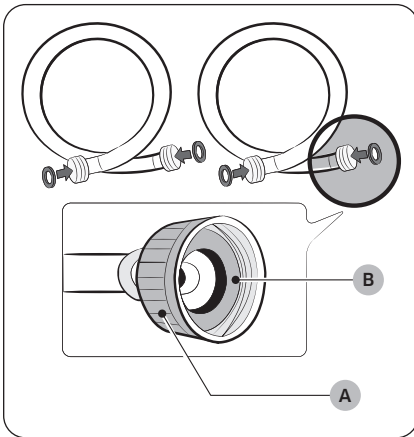

ATTENTION

- Veillez à utiliser des tuyaux d'eau neufs et assurez-vous que les **joints en caoutchouc (B)** se trouvent à l'intérieur des **raccords (A)** aux deux extrémités des tuyaux. En l'absence de joints, les tuyaux d'eau peuvent fuir.
- Laissez un espace de 5 po (127 mm) entre l'arrière du lave-linge et le mur afin d'éviter que les tuyaux d'eau ne soient entortillés. S'ils sont entortillés, les tuyaux peuvent provoquer des fuites d'eau.
- En cas de fuite d'eau, arrêtez d'utiliser le lave-linge et communiquez avec un centre de réparation Samsung local. Une fuite d'eau peut provoquer une électrocution.
- Ne tendez pas les tuyaux d'eau en forçant. Si un tuyau est trop court, remplacez-le par un tuyau plus long.

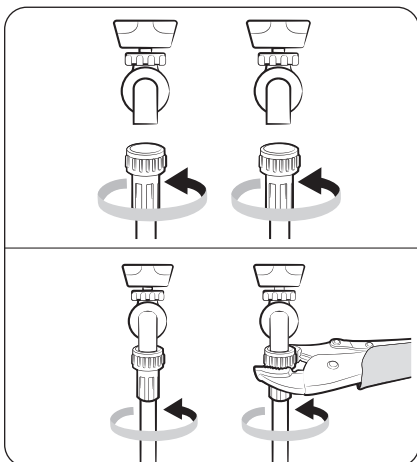

1. Branchez les tuyaux d'eau sur les robinets d'eau chaude et d'eau froide, puis serrez à la main les raccords des tuyaux d'eau jusqu'à ce qu'ils soient serrés. Ensuite, utilisez une pince pour serrer les raccords de deux tiers de tour supplémentaires. Pour éviter d'endommager les raccords, ne les serrez pas excessivement.
2. Tirez sur les tuyaux d'eau pour vérifier s'ils sont fermement branchés.

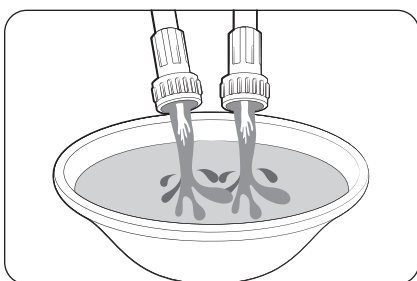

3. Placez les autres extrémités des tuyaux dans un seau, puis ouvrez les robinets d'eau pendant 10 à 15 secondes afin d'évacuer les impuretés. Une fois terminé, fermez les robinets.

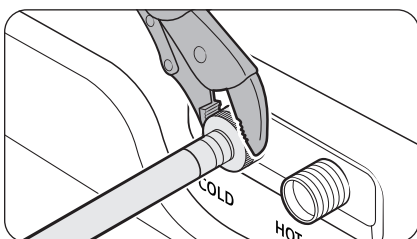

4. Branchez les tuyaux d'eau sur les arrivées d'eau chaude et d'eau froide à l'arrière du lave-linge, puis serrez à la main les raccords des tuyaux d'eau jusqu'à ce qu'ils soient serrés. Ensuite, utilisez une pince pour serrer les raccords de deux tiers de tour supplémentaires.

REMARQUE

Si vous ne souhaitez pas utiliser le tuyau d'arrivée d'eau chaude, installez le bouchon d'arrivée d'eau sur l'arrivée d'eau chaude. Lorsque vous lancez un cycle de lavage, appuyez sur le bouton **Température** pour sélectionner Cold (Froide).

Installation

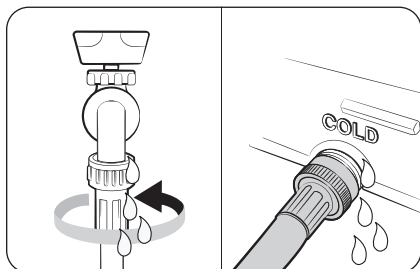

5. Ouvrez les robinets d'eau, puis vérifiez l'absence de fuites.

ÉTAPE 5 Raccordement du tuyau d'évacuation

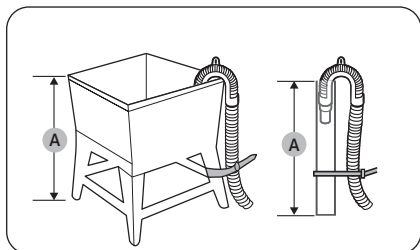

Sur un bac à laver ou un tuyau d'évacuation

1. Vérifiez la **hauteur (A)** de votre système d'évacuation et assurez-vous que les hauteurs minimale et maximale indiquées ci-dessous sont respectées.

Minimale	18 po (46 cm)
Maximale	96 po (245 mm)

REMARQUE

- Veillez à effectuer la mesure en partant du sol sur lequel le lave-linge se trouve.
 - L'efficacité d'évacuation peut être détériorée si le système d'évacuation est à la hauteur maximale.
 - Pour éviter que le lave-linge ne siphonne l'eau, n'utilisez pas de système d'évacuation en dessous de la hauteur minimale.
2. Branchez le tuyau de vidange sur le **guide du tuyau de vidange en plastique (B)**.

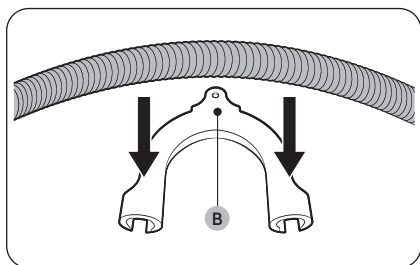

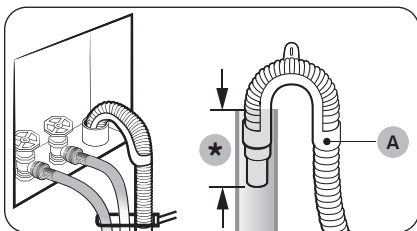

(*) : minimum 6 po (152 mm), maximum 8 po (203 mm)

- Faites passer le tuyau de vidange dans le système d'évacuation.

⚠ ATTENTION

- En cas d'utilisation d'un conduit vertical, assurez-vous que le raccordement entre le conduit vertical et le tuyau de vidange n'est pas étanche à l'air.
 - En cas d'utilisation d'un conduit vertical, assurez-vous que le tuyau de vidange est inséré d'au moins 6 po (152 mm) mais de maximum 8 po (203 mm) dans le conduit vertical.
- Fixez le tuyau de vidange en place à l'aide de serre-câble.

Sur le bord d'un lavabo

Le tuyau de vidange doit être placé au plus bas à 24 po (60 cm) et au plus haut à 35 po (90 cm) au-dessus du sol. Afin que le bout du tuyau de vidange reste coudé, utilisez le **guide du tuyau de vidange en plastique (A)** fourni. Fixez le guide au mur à l'aide d'un crochet afin d'assurer une évacuation optimale.

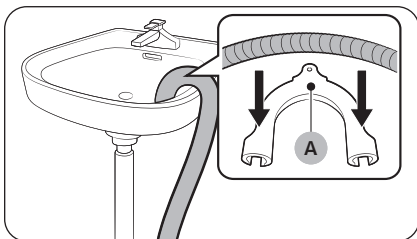

ÉTAPE 6 Retirer le film à l'intérieur du hublot

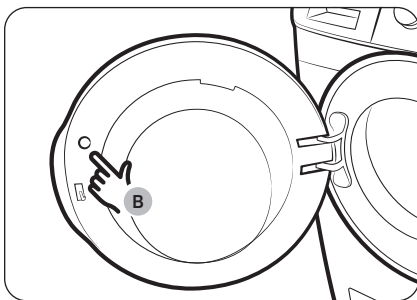

Retirez le **petit cercle de film (B)** au-dessus du verrou du hublot avant toute utilisation.

ÉTAPE 7 Mise sous tension



Branchez le cordon d'alimentation sur une prise électrique agréée de 120 V CA / 60 Hz / 15 A, protégée par un fusible ou un disjoncteur. Ensuite, appuyez sur le bouton **Marche/Arrêt** pour mettre le lave-linge sous tension.

Avant de démarrer

Configuration initiale



- Lorsque vous mettez le lave-linge sous tension pour la première fois, l'écran affiche le processus de configuration initiale. Suivez les instructions affichées à l'écran pour l'effectuer.
- Une fois que vous aurez sélectionné une langue, l'écran de sélection de la langue ne réapparaîtra pas. Toutefois, vous devez lancer un cycle de lavage pour que l'écran du tutoriel n'apparaisse plus.
 - Vous pouvez modifier les paramètres de langue en balayant l'écran Accueil du haut vers le bas afin d'accéder à Panneau d'accès rapide, puis en appuyant doucement sur  > **Général** > **Langue**.
- La configuration initiale inclut la sélection de la langue et un court tutoriel.
- Appuyez doucement sur **OK** pour passer à l'écran suivant.

REMARQUE

Vous pouvez ajuster les paramètres souhaités en sélectionnant  > **Général** sur Panneau d'accès rapide ou bien réinitialiser l'appareil pour essayer de revenir au processus de configuration initiale en sélectionnant  > **Général** > **Réinitialiser** > **Réinitialiser tous les paramètres**.

Effectuer un calibrage (recommandé)

Le calibrage permet au lave-linge de détecter avec précision le poids du linge. Assurez-vous que le tambour est vide avant d'effectuer le calibrage.

1. Appuyez doucement sur  pour mettre le lave-linge sous tension.
2. Balayez l'écran vers le bas pour accéder au Panneau d'accès rapide.
3. Appuyez doucement sur  > **Lave-linge** > **Calibrage**.
4. Appuyez doucement sur **Démarrer le calibrage** pour démarrer le calibrage.

Instructions de lavage

ÉTAPE 1 Trier

Triez le linge en fonction de ces critères :

- Symbole textile : séparez le coton, les fibres mélangées, les synthétiques, la soie, la laine et les rayonnées.
- Couleur : séparez le blanc des couleurs.
- Taille : mélangez ensemble des articles de différentes tailles dans le tambour pour améliorer les performances de lavage.
- Sensibilité : lavez les articles délicats séparément. Vérifiez les étiquettes des articles neufs en laine vierge, des rideaux et des articles en soie.

REMARQUE

Assurez-vous d'avoir vérifié l'étiquette de tous les vêtements et triez-les en conséquence avant de commencer le lavage.

ÉTAPE 2 Vider les poches

Videz toutes les poches des vêtements à laver.

- Les objets métalliques tels que les pièces de monnaie, les épingles et les boucles sur les vêtements sont susceptibles d'endommager les autres articles de votre lessive ainsi que le tambour.

Retournez les vêtements ayant des boutons et des broderies.

- Veillez à fermer les fermetures éclair des pantalons et des vestes afin de ne pas endommager le tambour. Les fermetures éclair doivent être maintenues fermées à l'aide d'un fil.
- Les vêtements pourvus de lanières peuvent s'emmêler avec d'autres vêtements. Veillez à attacher ensemble les lanières avant de lancer le cycle de lavage.

ÉTAPE 3 Utiliser un filet à linge

- Les soutiens-gorge (lavables à l'eau) doivent être placés dans un filet à linge. Les parties métalliques des soutiens-gorge peuvent en effet sortir du soutien-gorge et déchirer le linge.
- Les vêtements légers et de petite taille, tels que les chaussettes, gants, bas et mouchoirs, peuvent se coincer autour du hublot. Placez-les dans un filet à linge fin.
- Ne lavez pas le filet à linge seul, sans linge. Ceci pourrait provoquer des vibrations anormales susceptibles d'entraîner des déplacements intempestifs du lave-linge ainsi que des blessures.

ÉTAPE 4 Évaluer la capacité de chargement

Ne surchargez pas le lave-linge. Une surcharge peut empêcher le lave-linge de laver correctement.

REMARQUE

Lorsque vous lavez des draps ou des housses de couette, il se peut que la durée de lavage soit allongée ou que l'efficacité de l'essorage soit moindre.

Pour les draps ou housses de couette, la vitesse d'essorage maximale recommandée est le Niveau 2 ou le Niveau 3, et la capacité de charge est de 7 lb (3,0 kg) maximum.

ATTENTION

Lorsque le linge est mal équilibré et que le code d'information « **Charge mal répartie** » est affiché, redistribuez la charge. Le linge mal équilibré peut réduire les performances d'essorage.

Avant de démarrer

ÉTAPE 5 Ajouter le type de lessive approprié

Le type de lessive à utiliser (universelle, en particulier pour les articles en laine, etc.) dépend du type de tissu (coton, synthétique, vêtements délicats, laine), de la couleur, de la température de lavage et du degré de salissure. Quel que soit le type spécifique de lessive que vous utilisez, utilisez toujours une lessive HE qui mousse peu, prévue pour les lave-linge automatiques.

REMARQUE

- Respectez les recommandations du fabricant de la lessive ; celles-ci ont été élaborées en fonction du poids du linge, du degré de salissure et de la dureté de l'eau de votre région. Si vous n'êtes pas sûr de la dureté de votre eau, communiquez avec vos autorités locales.
- N'utilisez pas une lessive qui a tendance à se durcir ou se solidifier. Ce type de lessive peut subsister après le cycle de rinçage et bloquer la sortie de vidange.

ATTENTION

Lorsque vous lavez des articles en laine en utilisant le cycle Laine, utilisez uniquement de la lessive liquide neutre. Si vous utilisez de la lessive en poudre avec le cycle Laine, celle-ci risque de laisser des traces sur le linge ou de le décolorer.

Utilisez uniquement une lessive HE.



Pour des résultats de lavage optimaux, utilisez une lessive haute efficacité telle que Tide HE, Wisk HE, Cheer HE ou Gain HE*. Les lessives haute efficacité contiennent des agents anti-mousse chargés de réduire, voire d'éliminer la mousse. Lorsqu'il y a moins de mousse, la charge tourne plus efficacement et le lavage est optimisé. (* Les noms de marque sont des marques déposées de leurs fabricants respectifs.)

AVERTISSEMENT

Pour un résultat optimal, utilisez uniquement une lessive HE. N'utilisez pas de lessive non labellisée HE, de lessive organique, de lessive naturelle ou de lessive HE avec des ingrédients naturels (comme du vinaigre ou du bicarbonate de soude).

Instructions relatives au tiroir à lessive

REMARQUE

Grâce aux distributeurs automatiques, il est plus facile de faire votre lessive. En effet, ils distribuent la quantité prédéfinie d'agents nettoyants sans avoir à la verser à chaque fois. Cela pourrait être plus économique car la quantité exacte sera distribuée à chaque utilisation, ce qui aidera à réduire le gaspillage d'agents nettoyants.

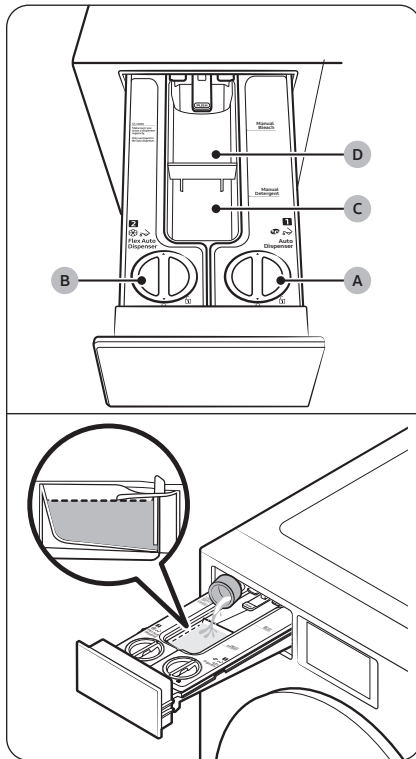

A. Distributeur 1

- Vous pouvez utiliser de la lessive générale dans ce compartiment.
- Utilisez uniquement de la lessive liquide. N'utilisez pas de lessive ou d'adoucissant en poudre.

B. Distributeur 2

- Vous pouvez régler ce distributeur de sorte qu'il distribue de la lessive (Général ou Spéciale) ou de l'adoucissant.
- Utilisez uniquement de la lessive neutre dans ce distributeur si vous avez réglé l'option **Type de lessive** sur **Spéciale**.
- Ne versez pas de lessive en poudre.

C. Compartiment manuel de lessive

- Pour utiliser le distributeur manuel de lessive, réglez l'option **Quantité** pour **Distributeur 1** et **Distributeur 2** sur **Désactivation**.
- Insérez le compartiment à lessive liquide dans le distributeur pour pouvoir utiliser de la lessive liquide. N'utilisez pas de lessive ou d'adoucissant en poudre.
- Retirez le compartiment à lessive liquide du distributeur pour pouvoir utiliser de la lessive en poudre. N'y placez pas de lessive ou d'adoucissant liquide.

D. Compartiment manuel d'eau de Javel

- Ajoutez de l'eau de Javel chlorée liquide. Ne dépassez pas le trait de remplissage maximum.

Avant de démarrer

ATTENTION

- N'utilisez pas le lave-linge si les distributeurs ne sont pas présents dans le tiroir à lessive.
 - Une fuite d'eau peut provoquer une électrocution ou des blessures.
- N'utilisez pas les types de lessive suivants dans le tiroir.
 - Tablettes, capsules ou pour boule ou filet de lavage.
- N'utilisez pas de lessive/d'adoucissant gélifié(e) ou visqueux(-se) dans le tiroir à lessive car ils risquent de ne pas s'écouler correctement.
 - Lisez les instructions du fabricant de la lessive/l'adoucissant avant de les utiliser dans le lave-linge.
- Une fois que vous l'avez retiré du tiroir à lessive, ne trimbalez pas le distributeur. Remettez le distributeur en place.
 - Sinon, le distributeur risque de bouger et son contenu risque de se déverser.
- Pour éviter que leur contenu ne se déverse sur le sol, videz les distributeurs présents dans le tiroir à lessive avant de déplacer le lave-linge.

REMARQUE

- Si le message « **Remplissage nécessaire** » s'affiche à l'écran, remplissez le distributeur correspondant.
- La distribution de lessive/d'adoucissant ne se fait pas automatiquement lors des cycles Vêtements d'extérieur, Laine, Délicat et Sport si l'option **Type de lessive** pour Distributeur 1 et Distributeur 2 est réglée sur **Général**. Lorsque vous utilisez ces cycles, vous devez ajouter la lessive/l'adoucissant manuellement dans le compartiment manuel de lessive.
 - Toutefois, si l'option **Type de lessive** pour Distributeur 2 est réglée sur **Spéciale**, la distribution de lessive se fera automatiquement.
- Ne dépassez pas le trait de remplissage maximum lorsque vous ajoutez de la lessive et de l'adoucissant.
- Repoussez le tiroir à lessive jusqu'en butée pour le fermer. Vous entendrez un « clic » lorsque le tiroir sera correctement fermé.
- Si vous sentez que le parfum de l'adoucissant est faible, réglez le niveau d'ajout d'adoucissant sur un réglage plus élevé.

Pour verser des agents nettoyants dans le distributeur automatique

REMARQUE

- Une fois que vous aurez rempli les distributeurs automatiques de lessive/d'adoucissant, le lave-linge commencera à détecter la quantité de lessive/d'adoucissant lorsque vous appuierez sur .
- Le délai de détection peut varier selon le type de lessive/d'adoucissant.

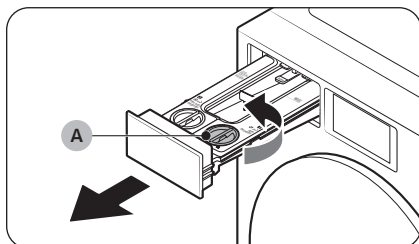

1. Appuyez sur la partie avant du tiroir à lessive pour l'ouvrir.
2. Tournez le **bouchon du distributeur 1 (A)** dans le sens antihoraire pour l'ouvrir.

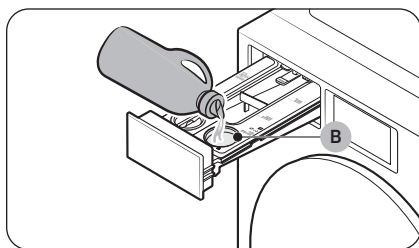

3. Appliquez une quantité appropriée de lessive dans le **distributeur 1**.
 - Une fois que vous avez terminé, réinstallez le bouchon et tournez-le dans le sens horaire pour le fermer.

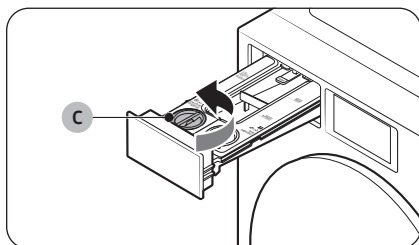

4. Tournez le **bouchon du distributeur 2 (C)** dans le sens antihoraire pour l'ouvrir.

Avant de démarrer

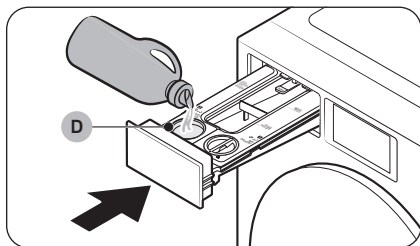

5. Appliquez une quantité appropriée d'adoucissant dans le **distributeur 2**.
 - Une fois que vous avez terminé, réinstallez le bouchon et tournez-le dans le sens horaire pour le fermer.
6. Repoussez le tiroir à lessive pour le fermer.
 - Repoussez le tiroir à lessive jusqu'en butée. Vous entendrez un « clic » lorsque le tiroir sera correctement fermé.

ATTENTION

- Ne versez pas de lessive/d'adoucissant dans le tiroir si les distributeurs ne sont pas installés.
 - Si vous le faites, nettoyez le tiroir puis réinsérez les deux distributeurs.
- Utilisez uniquement de l'adoucissant ou de la lessive liquide dans le distributeur automatique. N'utilisez pas de lessive en poudre.
- Assurez-vous que les deux distributeurs sont entièrement insérés.
 - S'ils ne le sont pas, le lave-linge risque de ne pas se lancer ou ne pas réussir à distribuer les agents nettoyants.
- Nettoyez le distributeur avant de le remplir avec de la lessive ou de l'adoucissant, que son type soit le même ou différent.
- Ne laissez pas de lessive ou d'adoucissant dans le distributeur automatique pendant plus de 6 semaines.
- Ne mélangez pas de la lessive avec de l'adoucissant dans l'un ou l'autre des distributeurs.
- Pour éviter que la lessive ou l'adoucissant ne durcisse, laissez le bouchon fermé après avoir rempli le distributeur.
- N'utilisez pas d'eau de Javel car elle pourrait provoquer de la corrosion et/ou générer du gaz.
- Ne retournez aucun des distributeurs en sens dessus-dessous.
 - Le contenu risque de se déverser.
- N'appuyez pas sur la sortie située à l'arrière de chaque distributeur pendant son déplacement.
 - Le contenu peut fuir.
- Faites attention lorsque vous ajoutez de la lessive ou de l'adoucissant dans le distributeur correspondant.
 - Le contenu risque de se déverser.
- Lors du retrait des distributeurs pour vérifier le niveau restant (lors de l'apparition d'un message d'alerte ou avant que le message n'apparaisse), il peut rester du contenu dans le tiroir ou ce contenu risque de fuir par le fond du tiroir.
- Vérifiez que tous les distributeurs et compartiments dans le tiroir à lessive sont vides avant de déplacer le lave-linge.
- Le niveau d'ajout ou de remplissage de la lessive/l'adoucissant dépend du type de lessive/d'adoucissant et de la quantité restante.
- Si vous versez de la lessive directement sur le linge, cela peut entraîner une décoloration. Versez la lessive dans le distributeur.
- N'utilisez pas de lessive/d'adoucissant solidifié(e).

 **REMARQUE**

- Si le compartiment manuel de lessive est humide, la lessive en poudre va coller. Par conséquent, essuyez les traces d'humidité avec un chiffon sec avant d'ajouter la lessive en poudre.
- Utilisez de la lessive et de l'eau de Javel pour le lave-linge uniquement.
- N'utilisez pas de lessive/d'adoucissant gélifié(e) ou visqueux(-se) dans le tiroir à lessive car ils risquent de ne pas s'écouler correctement.
 - Lisez les instructions du fabricant de la lessive/l'adoucissant avant de les utiliser dans le lave-linge.

Opérations

⚠ AVERTISSEMENT

Pour réduire le risque d'incendie, d'électrocution ou de blessures corporelles, lisez les **Consignes de sécurité** avant d'utiliser cet appareil.

Panneau LCD

📖 REMARQUE



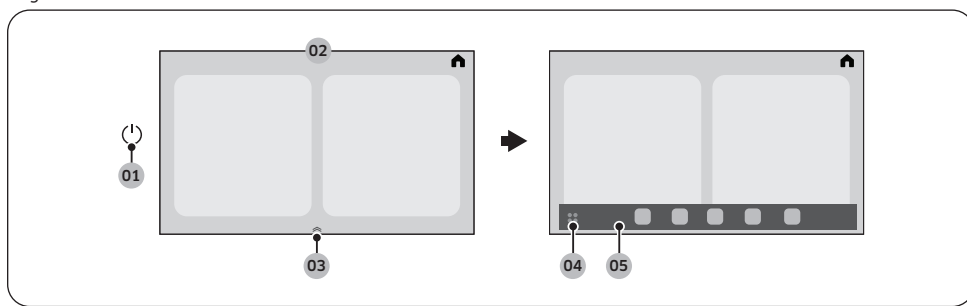





Si le sèche-linge est connecté au lave-linge, vous pouvez le contrôler depuis le panneau LCD du lave-linge. Veuillez vous reporter au manuel du sèche-linge pour obtenir des instructions détaillées concernant l'utilisation du sèche-linge.







01 Marche/Arrêt (🔌)	Appuyez doucement sur ce bouton pour mettre le lave-linge hors ou sous tension.
02 Affichage	L'écran affiche des informations sur le cycle actuel et sur le temps restant estimé, ou encore un message d'information lorsqu'un problème survient.
03 Gestionnaire des applications épinglées	Faites glisser le gestionnaire des applications épinglées pour ouvrir les applications épinglées. <ul style="list-style-type: none">Le gestionnaire des applications épinglées apparaît uniquement sur l'écran Accueil.
04 Bouton de la barre d'applications	Appuyez doucement dessus pour afficher toutes les applications disponibles. <ul style="list-style-type: none">Lanceur d'applications : Appuyez doucement sur la barre d'applications pour ouvrir le lanceur d'applications. Vous pouvez ouvrir le lanceur d'applications pour ouvrir rapidement l'application SmartThings, Minuterie, Bixby, Météo, Ring, Internet ou Paramètres.
05 Applications épinglées	Dans les applications épinglées, vous trouverez les icônes permettant d'accéder plus facilement aux applications couramment utilisées. <ul style="list-style-type: none">Un maximum de cinq icônes s'affichent dans les applications épinglées et vous pouvez les modifier.

<p>06 Panneau d'accès rapide</p>	<p>Balayez l'écran du haut vers le bas pour ouvrir le Panneau d'accès rapide.</p> <ul style="list-style-type: none"> • Le Panneau d'accès rapide permet d'accéder rapidement à divers paramètres. • Pour en savoir plus sur les icônes du Panneau d'accès rapide, reportez-vous à la section Description des icônes d'affichage en page 39.
---	--

Description des icônes d'affichage

	Accueil	Appuyez doucement dessus pour accéder à l'écran Accueil.
	Verrouillage du hublot	<ul style="list-style-type: none"> • Cette icône indique que le hublot est verrouillé et qu'il ne peut pas être ouvert. • Le hublot se verrouille automatiquement pendant un cycle et cette icône s'allume. • Vous pouvez ouvrir le hublot lorsque cette icône disparaît.
	Smart Control	<ul style="list-style-type: none"> • Cette icône indique que la fonction Smart Control est activée.
	Wi-Fi	Appuyez doucement dessus pour activer ou désactiver la fonction Wi-Fi.
	Bluetooth	<p>Appuyez doucement dessus pour activer ou désactiver la fonction Bluetooth.</p> <ul style="list-style-type: none"> • Une fois que vous avez activé la fonction Bluetooth, vous pouvez connecter l'appareil aux appareils disposant d'une connexion Bluetooth à proximité du lave-linge.
	Microphone	Appuyez doucement dessus pour activer ou désactiver le microphone.
	Éclairage du tambour	<p>Appuyez doucement dessus pour activer ou désactiver l'éclairage du tambour.</p> <ul style="list-style-type: none"> • Vous pouvez activer l'éclairage pour mieux voir les éléments présents à l'intérieur du tambour.
	Paramètres	Appuyez doucement dessus pour modifier les paramètres Général et Lave-linge .

Opérations

	Lave-linge	<p>Cette icône apparaît pendant un processus de lavage. Appuyez doucement sur la carte du cycle pour modifier les paramètres par défaut du cycle de lavage. Vous pouvez voir toute la liste d'options en appuyant doucement sur le bouton > .</p> <ul style="list-style-type: none"> • Température : appuyez doucement dessus pour modifier la température de l'eau pour le cycle sélectionné. • Essorage : appuyez doucement dessus pour modifier la vitesse d'essorage du cycle sélectionné. <ul style="list-style-type: none"> - Arrêt cuve pleine et sans essorage : le dernier cycle de rinçage est suspendu afin que le linge trempe dans l'eau. Pour décharger le tambour, lancez un cycle de vidange ou d'essorage. - Vidange et sans essorage : le lave-linge ne lance aucun cycle d'essorage après la dernière opération de vidange. • Degré de salissure : appuyez doucement dessus pour modifier le degré de salissure pour le cycle actuel. • Lessive : Vous pouvez sélectionner la quantité de lessive à distribuer pendant chaque cycle de lavage. • Adoucissant : Vous pouvez sélectionner la quantité d'adoucissant à distribuer pendant chaque cycle de lavage. • Rinçage supplémentaire : Permet d'ajouter un cycle de rinçage supplémentaire à la fin du cycle afin d'éliminer les additifs de lessive plus en profondeur. <ul style="list-style-type: none"> - Appuyez dessus pour activer ou désactiver cette fonction. • Anti-tache : Cette fonction permet de retirer un grand nombre de taches tenaces. Une fois la fonction Anti-tache sélectionnée, le linge est trempé dans des bulles d'eau pour un lavage efficace. <ul style="list-style-type: none"> - Appuyez dessus pour activer ou désactiver cette fonction.
	Ouvrir le hublot	<p>Appuyez doucement sur ce bouton pour ouvrir le hublot.</p> <ul style="list-style-type: none"> • Le bouton se désactive lorsque le hublot est ouvert et se réactive une fois le hublot fermé.
	Départ	<p>Vous pouvez démarrer le cycle.</p>
	Pause	<p>Vous pouvez mettre en pause le cycle.</p> <ul style="list-style-type: none"> • Pendant le cycle, appuyez doucement sur le bouton pour le mettre en pause.



Contrôle du sèche-linge depuis le panneau LCD du lave-linge

Si votre lave-linge et le sèche-linge sont reliés à l'aide d'un kit de superposition (SKK-RWG), vous pouvez contrôler le sèche-linge directement depuis le panneau LCD du lave-linge.

REMARQUE

Pour obtenir des instructions d'installation détaillées, reportez-vous au manuel fourni avec le kit de superposition.

Connexion du sèche-linge

1. Reliez le lave-linge et le sèche-linge à l'aide du câble fourni dans le kit de superposition.
 - Cette étape s'applique uniquement aux modèles nord-américains.
2. Une fois l'appareil mis sous tension, le lave-linge affiche une fenêtre contextuelle vous invitant à connecter le sèche-linge.
 - Appuyez sur **Ajouter** pour procéder à la connexion.
 - Si vous appuyez accidentellement sur **Ne pas ajouter**, ou si la fenêtre contextuelle n'apparaît pas, allez dans **Paramètres > Connexion du sèche-linge** et recherchez manuellement le sèche-linge.
3. Vérifiez que le même code PIN apparaît sur les écrans du lave-linge et du sèche-linge.
 - Si les nombres sont identiques, appuyez sur **Connexion** pour exécuter le jumelage.
4. Une fois la connexion établie, vous pouvez contrôler le sèche-linge à l'aide du panneau LCD du lave-linge.
 - Assurez-vous que le lave-linge et le sèche-linge sont tous les deux sous tension pendant l'utilisation.

REMARQUE

Si le jumelage échoue, réinitialisez le lave-linge et le sèche-linge en sélectionnant **Réinitialiser les paramètres réseau** ou **Réinitialiser tous les paramètres**, puis réessayez.

Déconnexion du sèche-linge

Assurez-vous que le sèche-linge est sous tension, puis allez dans **Paramètres > Connexion du sèche-linge** et appuyez sur **Déconnexion**.

ATTENTION

Si vous déconnectez le sèche-linge alors qu'il est hors tension, réinitialisez le sèche-linge séparément (**Réinitialiser les paramètres réseau** ou **Réinitialiser tous les paramètres**) pour éviter tout problème de jumelage à l'avenir.



Opérations

Utilisation d'un cycle

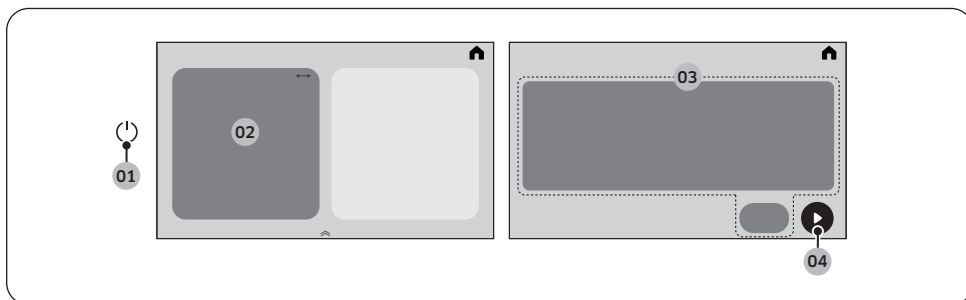

1. Appuyez doucement sur pour mettre le lave-linge sous tension.
2. Sélectionnez le cycle souhaité.
 - Pour en savoir plus sur la **Présentation des cycles**, reportez-vous en page 44.
3. Modifiez les options par défaut du cycle.
 - Pour le processus de lavage, appuyez doucement sur **Température**, **Essorage**, **Degré de salissure**, **Lessive**, **Adoucissant**, **Rinçage supplémentaire** ou **Anti-tache** pour modifier les paramètres du cycle par défaut.
 - Vous pouvez régler la fonction Arrêt différé.
 - Certains cycles n'ont pas de fonctions supplémentaires disponibles.
4. Appuyez doucement sur pour démarrer le cycle.
 - Après avoir réglé le cycle de votre choix, l'écran affiche de brèves descriptions du cycle ainsi que sa durée.
 - Vous pouvez également vérifier la progression du cycle, le temps de cycle restant et les codes d'information.

REMARQUE

Pour changer le cycle, appuyez doucement sur **Autres cycles**, puis sélectionnez le cycle souhaité.

Modification des paramètres du cycle

Appuyez doucement sur le bouton de votre choix pour modifier les réglages par défaut du cycle de lavage.

Température	appuyez doucement dessus pour modifier la température de l'eau pour le cycle sélectionné.
Essorage	appuyez doucement dessus pour modifier la vitesse d'essorage du cycle sélectionné. <ul style="list-style-type: none">• Arrêt cuve pleine et sans essorage : le dernier cycle de rinçage est suspendu afin que le linge trempe dans l'eau. Pour décharger le tambour, lancez un cycle de vidange ou d'essorage.• Vidange et sans essorage : le lave-linge ne lance aucun cycle d'essorage après la dernière opération de vidange.
Degré de salissure	appuyez doucement dessus pour modifier le degré de salissure pour le cycle actuel.
Lessive	Vous pouvez sélectionner la quantité de lessive à distribuer pendant chaque cycle de lavage.
Adoucissant	Vous pouvez sélectionner la quantité d'adoucissant à distribuer pendant chaque cycle de lavage.
Rinçage supplémentaire	Permet d'ajouter un cycle de rinçage supplémentaire à la fin du cycle afin d'éliminer les additifs de lessive plus en profondeur. <ul style="list-style-type: none">• Appuyez dessus pour activer ou désactiver cette fonction.
Anti-tache	Cette fonction permet de retirer un grand nombre de taches tenaces. Une fois la fonction Anti-tache sélectionnée, le linge est trempé dans des bulles d'eau pour un lavage efficace. <ul style="list-style-type: none">• Appuyez dessus pour activer ou désactiver cette fonction.

Opérations

Présentation des cycles

Description des cycles

Vous pouvez ajouter ou supprimer des cycles pour personnaliser la liste des cycles dans l'option Mes cycles. Reportez-vous en page 56 pour obtenir plus d'informations.

REMARQUE

Les économies d'énergie varieront en fonction de la charge et des cycles utilisés. La consommation d'énergie pourrait augmenter si l'écran LCD est réglé pour rester allumé toute l'année.

Cycle	Description
Normal	<ul style="list-style-type: none">• Pour les vêtements en coton, le linge de lit, le linge de table, les sous-vêtements, les serviettes ou les T-shirts. La durée de lavage et le nombre de cycles de rinçage s'adaptent automatiquement à la charge.• Cycle d'économies d'énergie par défaut pour le séchage : Normal<ul style="list-style-type: none">- Pour accéder au cycle Normal (Normal) sur les modèles avec écran LCD, mettez l'appareil sous tension et sélectionnez Cycle > Normal.
Grande capacité	<ul style="list-style-type: none">• Linge très sale et textiles épais grand teint.
Draps	<ul style="list-style-type: none">• Articles volumineux, comme les couettes, les couvertures et les draps.• Pour des résultats optimaux, lavez 1 seul type de draps à la fois.• Pour les articles volumineux, utilisez de la lessive liquide et n'enroulez pas les articles dans le tambour car ils pourraient s'y coincer.
Infroissable	<ul style="list-style-type: none">• Tissus synthétiques, infroissables et linge peu à moyennement sale.
Délicat	<ul style="list-style-type: none">• Textiles extra-fins, soutien-gorge, lingerie (soie) et autres tissus non lavables en machine.• Il est recommandé d'utiliser de la lessive spéciale dans le distributeur 2.
Sport	<ul style="list-style-type: none">• Vêtements de sport comme les maillots, shorts, T-shirts/débardeurs, etc. Ce cycle permet d'éliminer efficacement la saleté du linge délicat avec une rotation contrôlée du tambour.• Il est recommandé d'utiliser de la lessive spéciale dans le distributeur 2.
Laine	<ul style="list-style-type: none">• Spécifique aux vêtements en laine lavables en machine pour les charges inférieures à 4 lb (2,0 kg).• Le cycle Laine se caractérise par de petites vibrations et un temps de trempage afin d'éviter que les fibres de laine ne se froissent/déforment.• Il est recommandé d'utiliser de la lessive spéciale dans le distributeur 2.
Serviettes	<ul style="list-style-type: none">• Pour les serviettes et tapis de bain, gants de toilette.
Éco froid	<ul style="list-style-type: none">• Pour le linge normalement et peu sale. Ce cycle utilise uniquement de l'eau froide pour économiser de l'énergie. L'eau froide évite également d'endommager le tissu.

Cycle	Description
Rinçage+Essorage	<ul style="list-style-type: none"> Permet d'effectuer un rinçage supplémentaire après l'application d'adoucissant sur le linge.
Nettoyage tambour+	<ul style="list-style-type: none"> Permet de nettoyer le tambour en éliminant la saleté et toute accumulation dans le tambour. À effectuer tous les 40 lavages. Assurez-vous que le tambour est vide.
Petite charge	<ul style="list-style-type: none"> Linge peu sale dont vous avez besoin rapidement. Pour des performances optimales, la charge maximale recommandée est de 4 lb (2,0 kg).
Couleurs	<ul style="list-style-type: none"> Ce cycle permet de laver des articles avec une eau à basse température pour éviter toute décoloration.
Essorage uniqmt	<ul style="list-style-type: none"> Pour effectuer uniquement le cycle d'essorage.
Lavage optimisé par l'IA+	<ul style="list-style-type: none"> Le lave-linge détecte le type, le poids et le degré de salissure de votre linge, puis sélectionne en conséquence les paramètres du cycle de lavage. Par exemple, le lave-linge augmentera la quantité de lessive*, le temps de lavage et le nombre de rinçages si votre linge est très sale. De plus, il sélectionnera les paramètres appropriés pour les articles délicats. <ul style="list-style-type: none"> * : nous vous recommandons d'activer la fonction Auto Dispense (Distribution automatique) si vous utilisez le cycle Lavage optimisé par l'IA+. Activez la fonction Auto Dispense (Distribution automatique) si vous souhaitez que le lave-linge ajuste automatiquement la quantité de lessive en fonction du degré de salissure de votre linge. D'après les tests effectués en interne avec le cycle Lavage optimisé par l'IA+ sur une charge CEI de 8 livres. La fonction de détection de tissu ne fonctionne que pour les charges de 8 livres ou moins. En revanche, la fonction de détection de niveau de salissure fonctionne bien quel que soit le poids du linge. Les résultats réels peuvent varier selon l'utilisation individuelle.
Vêtements d'extérieur	<ul style="list-style-type: none"> Pour les vêtements d'extérieur, des vêtements de ski et des vêtements de sport fabriqués dans des matières fonctionnelles telles que le spandex, le stretch et les microfibres.
Jeans	<ul style="list-style-type: none"> Se caractérise par un niveau d'eau plus élevé pendant le lavage principal et d'un cycle de rinçage supplémentaire pour garantir qu'aucune lessive en poudre ne reste sur vos vêtements.
Super rapide	<ul style="list-style-type: none"> La durée réduite peut varier selon la charge/les options. Pour des performances optimales, la charge maximale recommandée est de 10 lb (4,5 kg).

Opérations

Cycle	Description
Vap. assain.	<ul style="list-style-type: none">• Pour les tissus grand teint et le linge très sale, ce cycle chauffe l'eau alimentée à plus de 60 °C (140 °F) afin de nettoyer en profondeur.• Si vous arrêtez le cycle en cours pendant que le lave-linge chauffe l'eau, le hublot reste verrouillé pour votre sécurité.
Vap. allerg.	<ul style="list-style-type: none">• Pour éliminer la poussière, le pollen et d'autres substances allergènes inertes dans les tissus.
Vap. normal	<ul style="list-style-type: none">• Pour laver les vêtements quotidiens avec de la vapeur.
Vapeur blanc	<ul style="list-style-type: none">• Linge blanc. Vous pouvez l'utiliser avec ou sans eau de Javel.
Rinç. intsif	<ul style="list-style-type: none">• Pour laver avec des performances de rinçage puissantes.
Moins microf.	<ul style="list-style-type: none">• Utilisez ce cycle pour réduire la quantité de microfibres générées pendant le lavage de vêtements synthétiques.
Tide POD froid	<ul style="list-style-type: none">• Le cycle Tide POD froid effectue un nettoyage en profondeur, car la lessive se dissout efficacement même dans de l'eau froide.• Approprié pour le linge de maison en cas d'utilisation de capsules Tide Power PODS.• Ce cycle a été co-développé avec une entreprise partenaire et il se peut qu'il soit remplacé par un cycle similaire ou qu'il disparaisse en fonction des conditions du contrat conclu avec le partenaire.

Tableau des cycles

Utilisez ce tableau afin de définir les cycles et les options les mieux adaptés à votre linge.

Tableau des cycles de lavage

● : paramètre par défaut, ○ : peut être sélectionné

Cycle	Fonctions				
	Température				
	Très chaude	Chaude	Tiède	Froide	Eau froide du robinet
Normal	○	○	●	○	○
Grande capacité	○	●	○	○	○
Draps			●	○	○
Infroissable			●	○	○
Délicat			○	○	●
Sport			●	○	○
Laine			●	○	○
Serviettes		○	●	○	○
Éco froid				○	●
Rinçage+Essorage					
Nettoyage tambour+	●				
Petite charge		○	●	○	○
Couleurs				●	
Essorage uniqmt					
Lavage optimisé par l'IA+		○	●	○	○
Vêtements d'extérieur			●	○	○
Jeans			●	○	○
Superrapide		○	●		
Vap. assain.	●				
Vap. allerg.		●			
Vap. normal		●			
Vapeur blanc		●			
Rinç. intensif		○	●	○	○
Moins microf.				○	●
Tide POD froid				○	●

Opérations

Cycle	Fonctions						
	Essorage						
	Lavage uniquement						
	Très élevé	Élevée	Moyenne	Faible	Très faible	Vidange et sans essorage	Arrêt cuve pleine et sans essorage
Normal	○	●	○	○		○	○
Grande capacité	●	○	○	○	○	○	○
Draps			○	●	○	○	○
Infroissable		○	○	●	○	○	○
Délicat			●	○	○	○	○
Sport				●	○	○	○
Laine				●	○	○	○
Serviettes	○	●	○	○	○	○	○
Éco froid	○	●	○	○	○	○	○
Rinçage+Essorage	○	●	○	○	○	○	○
Nettoyage tambour+	●						
Petite charge	●	○	○	○	○	○	○
Couleurs	○	●	○	○		○	○
Essorage uniqmt	○	●	○	○	○	○	○
Lavage optimisé par l'IA+	○	●	○	○	○	○	○
Vêtements d'extérieur			●	○	○	○	○
Jeans			●	○	○	○	○
Super rapide	○	●	○	○	○	○	○
Vap. assain.	○	●	○	○	○	○	○
Vap. allerg.	○	●	○	○	○	○	○
Vap. normal	○	●	○	○	○	○	○
Vapeur blanc	○	●	○	○	○	○	○
Rinç. intsif	○	●	○	○	○	○	○
Moins microf.	○	●	○	○		○	○
Tide POD froid	○	●	○	○		○	○

Cycle	Fonctions				
	Degré de salissure				
	Très intense	Intense	Normal	Pâle	Très faible
Normal	○	○	●	○	○
Grande capacité	●	○	○	○	○
Draps	○	○	●	○	○
Infroissable	○	○	●	○	○
Délicat	○	○	●	○	○
Sport	○	○	●	○	○
Laine			●		
Serviettes	○	○	●	○	○
Éco froid	○	○	●	○	○
Rinçage+Essorage					
Nettoyage tambour+			●		
Petite charge	○	○	○	○	●
Couleurs	○	○	●	○	○
Essorage uniqmt					
Lavage optimisé par l'IA+			●		
Vêtements d'extérieur	○	○	●	○	○
Jeans	○	○	●	○	○
Super rapide	○	○	●	○	○
Vap. assain.	○	○	●	○	○
Vap. allerg.	○	○	●	○	○
Vap. normal	○	○	●	○	○
Vapeur blanc	○	○	●	○	○
Rinç. intsif	○	○	●	○	○
Moins microf.	○	○	●	○	○
Tide POD froid	○	○	●	○	○

Opérations

Cycle	Fonctions		
	Anti-tache	Rinçage supplémentaire	Super rapide
Normal	<input type="radio"/>	<input type="radio"/>	
Grande capacité	<input type="radio"/>	<input type="radio"/>	<input type="radio"/>
Draps	<input type="radio"/>	<input type="radio"/>	<input type="radio"/>
Infroissable	<input type="radio"/>	<input type="radio"/>	
Délicat		<input type="radio"/>	
Sport	<input type="radio"/>	<input type="radio"/>	
Laine			
Serviettes	<input type="radio"/>	<input type="radio"/>	
Éco froid	<input type="radio"/>	<input type="radio"/>	
Rinçage+Essorage		<input type="radio"/>	
Nettoyage tambour+			
Petite charge		<input type="radio"/>	
Couleurs	<input type="radio"/>	<input type="radio"/>	
Essorage uniqmt			
Lavage optimisé par l'IA+	<input type="radio"/>	<input type="radio"/>	
Vêtements d'extérieur		<input type="radio"/>	
Jeans		<input type="radio"/>	
Super rapide		<input type="radio"/>	<input type="radio"/>
Vap. assain.	<input type="radio"/>	<input type="radio"/>	
Vap. allerg.	<input type="radio"/>	<input type="radio"/>	
Vap. normal	<input type="radio"/>	<input type="radio"/>	
Vapeur blanc	<input type="radio"/>	<input type="radio"/>	<input type="radio"/>
Rinç. intsf	<input type="radio"/>	<input type="radio"/>	
Moins microf.	<input type="radio"/>		
Tide POD froid	<input type="radio"/>	<input type="radio"/>	

Paramètres

Utilisation de l'écran Paramètres

1. Balayez l'écran du haut vers le bas pour ouvrir le Panneau d'accès rapide et appuyez sur .
2. Appuyez doucement sur **Général** ou **Lave-linge**.
3. Parcourez l'écran pour sélectionner le menu souhaité.
4. Modifiez les réglages ou démarrez la fonction.

REMARQUE

- Pour revenir à l'écran Accueil, appuyez doucement sur < dans le coin supérieur gauche, ou sur  dans le coin supérieur droit de l'écran.
- Si la fonction sélectionnée n'est pas prise en charge, le message « **Actuellement pas pris en charge** » s'affiche et le bouton **OK** n'est pas actif.
- Lorsque vous sélectionnez une fonction supplémentaire, un court message d'aide apparaît lors des dix premières utilisations.

Description du menu Paramètres

Général





Options	Descriptions
Compte Samsung	Vous pouvez vous connecter à votre compte Samsung ou créer un nouveau compte Samsung.
Connexions	<p>Vous pouvez activer ou désactiver la connexion Wi-Fi. Vous pouvez également démarrer la fonction Smart Control.</p> <ul style="list-style-type: none">• Wi-Fi : Appuyez dessus pour activer ou désactiver la connexion Wi-Fi.<ul style="list-style-type: none">- Une fois que vous activez la connexion Wi-Fi du lave-linge et que vous connectez l'appareil à un réseau, le lave-linge reste connecté au réseau même si vous le mettez hors tension.- L'icône de la connexion Wi-Fi indique que le lave-linge est connecté au routeur par connexion Wi-Fi.• Connexion assistée : Vous pouvez facilement installer l'application SmartThings à l'aide du code QR affiché à l'écran.<ul style="list-style-type: none">- Vous pouvez connecter votre lave-linge à l'application SmartThings et le contrôler à distance. <p> REMARQUE</p> <p>L'utilisation des fonctions proposées dans le menu Connexions risque d'augmenter la consommation d'énergie.</p>



Opérations

Options	Descriptions
Verrouiller	<p>Vous pouvez verrouiller la commande du lave-linge afin d'éviter que des enfants ou bébés ne démarrent ou règlent accidentellement le lave-linge.</p> <ul style="list-style-type: none"> • Lorsque la fonction Verrouiller est activée, l'écran tactile et le hublot sont verrouillés pour des raisons de sécurité. • Vous pouvez activer/désactiver la fonction Verrouiller dans n'importe quel cycle sélectionné. • Appuyez et maintenez appuyé le bouton Déverrouiller durant 3 secondes pour déverrouiller. <p>REMARQUE</p> <ul style="list-style-type: none"> • Si vous voulez mettre des articles supplémentaires dans le lave-linge pendant que la fonction Verrouiller est activée, vous devez d'abord désactiver la fonction Verrouiller. • Vous ne pouvez pas ouvrir le hublot après un cycle de lavage lorsque la fonction Verrouiller est activée. Désactivez d'abord la fonction, puis ouvrez le hublot pour sortir le linge. <ul style="list-style-type: none"> - Mettez l'appareil sous tension, appuyez doucement sur Général > Verrouiller et réglez la fonction sur Désactivation. Vous pouvez alors ouvrir le hublot.
Sons	<p>Vous pouvez régler les options Mode sonore, Thème sonore, Volume et Style de voix.</p> <ul style="list-style-type: none"> • Mode sonore : Vous pouvez régler l'option Mode sonore souhaitée entre Voix, Tonalité et Sourdine. <ul style="list-style-type: none"> - Si vous réglez l'option Mode sonore sur Sourdine, le son d'alerte ne sera pas coupé, pour des raisons de sécurité. • Thème sonore : Vous pouvez sélectionner l'option Thème sonore souhaitée. Appuyez doucement sur un thème une seule fois pour obtenir un aperçu du son. • Volume : Vous pouvez ajuster le volume pour les sons système et les sons multimédia. <ul style="list-style-type: none"> - Le Sound mode (Mode Son) passera automatiquement à Voix si vous ajustez le volume alors que l'option Mode sonore est réglée sur Sourdine. • Style de voix : Vous pouvez sélectionner l'option Style de voix souhaitée. Appuyez doucement sur un style une seule fois pour obtenir un aperçu du son.
Notifications des appareils à domicile	<p>Vous pouvez activer ou désactiver les notifications pour vos appareils domestiques enregistrés sur l'application SmartThings.</p>
Affichage	<p>Vous pouvez régler les options Luminosité et Taille de la police.</p>

Options	Descriptions
Bixby	<p>Vous pouvez régler les options Sortie de veille par la voix et Rétroaction sonore.</p> <p> REMARQUE</p> <ul style="list-style-type: none"> Le microphone pour la reconnaissance vocale est intégré au plan de travail du lave-linge. <ul style="list-style-type: none"> Le meilleur moyen d'utiliser la fonction de reconnaissance vocale est de se tenir à 3 pieds (1 mètre) de distance du lave-linge, de réduire tout bruit de fond et de parler assez fort et clairement, à un rythme fluide, en direction du microphone intégré. La fonction de reconnaissance vocale peut ne pas fonctionner si vous vous tenez à moins de 3 pieds (1 mètre) ou si vous parlez trop bas.
Microphone	Vous pouvez activer ou désactiver l'utilisation du microphone.
Verrouillage d'application	Vous pouvez définir un code d'accès pour verrouiller une application.
Stockage	Vous pouvez vérifier l'espace de stockage interne du lave-linge.
L'état de sécurité de vos dispositifs	Vous pouvez vérifier l'état de sécurité de tous les appareils connectés à votre compte Samsung.
Langue	Vous pouvez changer la langue du système.
Date et heure	Vous pouvez régler la date et l'heure automatiquement ou manuellement et réglez le format horaire souhaité.
Unités de liquide	Vous pouvez sélectionner les unités pour les liquides.

Opérations



Options	Descriptions
Accessibilité	<p>Vous pouvez régler les paramètres Lecteur d'écran et Améliorations de la visibilité.</p> <ul style="list-style-type: none">• Lecteur d'écran : activez cette fonction pour recevoir des instructions vocales de la part de votre lave-linge.<ul style="list-style-type: none">- Mettez l'appareil sous tension, appuyez doucement sur  - Accessibilité - Lecteur d'écran, puis sur Marche pour activer la fonction.- Lorsque la fonction Lecteur d'écran est activée, appuyez doucement une fois sur un élément pour le faire lire à haute voix, ou appuyez doucement deux fois dessus pour exécuter l'action correspondante. Vous pouvez également naviguer sur l'écran en le balayant avec deux doigts dans n'importe quelle direction.- Certaines options du menu peuvent ne pas être disponibles lorsque la fonction Lecteur d'écran est activée. <p> REMARQUE</p> <p>Pour désactiver la fonction, procédez comme suit (un tapotement : sélection / deux tapotements : exécution) :</p> <ol style="list-style-type: none">1. Sélectionnez  en haut à droite de l'écran, puis appuyez doucement deux fois dessus pour accéder au menu.2. Dans le menu , balayez l'écran avec deux doigts pour trouver et sélectionner Accessibilité, puis appuyez doucement deux fois dessus pour accéder au menu.3. Sélectionnez Lecteur d'écran, puis appuyez doucement deux fois dessus pour accéder au menu.4. Sélectionnez Désactivation puis appuyez doucement deux fois dessus pour modifier le paramètre. <ul style="list-style-type: none">• Améliorations de la visibilité : Vous pouvez modifier les réglages Contraste élevé et Taille du texte pour accroître la visibilité.
Mise à jour logicielle	<p>Vous pouvez télécharger et installer la dernière version du logiciel.</p> <p>Le téléchargement commence automatiquement lorsque le lave-linge est connecté au réseau Wi-Fi.</p>
Assistance	<p>Vous pouvez vérifier le guide d'utilisation ou démarrer le service de téléassistance.</p> <ul style="list-style-type: none">• Obtenez de la téléassistance pour tous vos besoins relatifs à votre appareil.

Options	Descriptions
Réinitialiser	<p>Vous pouvez réinitialiser les réglages réseau ou réinitialiser tous les réglages.</p> <ul style="list-style-type: none"> • Réinitialiser les paramètres réseau : Mettez l'appareil sous tension, appuyez doucement sur  - Général - Réinitialiser - Réinitialiser les paramètres réseau - Réinitialiser dans cet ordre. <ul style="list-style-type: none"> - Ceci réinitialisera les paramètres de connexion Wi-Fi et de connexion à SmartThings. • Réinitialiser tous les paramètres : Mettez l'appareil sous tension, appuyez doucement sur  - Général - Réinitialiser - Réinitialiser tous les paramètres - Réinitialiser dans cet ordre. <ul style="list-style-type: none"> - Ceci réinitialisera tous les réglages, y compris les réglages réseau et les données personnelles. - Votre lave-linge rétablit ses réglages d'usine. • Redémarrer : Redémarrez l'appareil.
À propos de l'appareil	<p>Vous pouvez consulter les informations relatives au lave-linge, comme État et Renseignements juridiques.</p>
Self Diagnosis	<p>Vous pouvez utiliser cette fonction pour vérifier s'il y a des signes anormaux sur votre lave-linge.</p> <ul style="list-style-type: none"> • Si le lave-linge détecte une erreur, un code d'information et la solution correspondante s'affichent sur le panneau LCD.

Opérations

Lave-linge

Options	Descriptions
Éclairage du tambour	Cette fonction permet d'allumer l'éclairage à l'intérieur du tambour afin que vous puissiez voir l'état des articles qui se trouvent dedans.
Distributeurs automatiques	<p>Vous pouvez sélectionner le mode du distributeur et régler le type, la concentration et la quantité de lessive. Le lave-linge distribue automatiquement la quantité adéquate de lessive pour le cycle sélectionné.</p> <ul style="list-style-type: none">• Mode Distributeur : Vous pouvez sélectionner la fonction Mode Distributeur. Le réglage par défaut est Général et Adoucissant.<ul style="list-style-type: none">- Vous pouvez sélectionner Général et Adoucissant, Général et Spéciale, ou Général et Général.• Type de lessive<ul style="list-style-type: none">- Distributeur1 : Vous pouvez uniquement sélectionner Général.- Distributeur2 : Vous pouvez régler ce distributeur de sorte qu'il distribue de la lessive (Général, Spéciale) ou de l'adoucissant.• Concentration : Vous pouvez changer le niveau de concentration.<ul style="list-style-type: none">- 1x > 2x > 3x- Le réglage par défaut est 1x.• Quantité : Vous pouvez sélectionner la quantité de lessive à distribuer pendant chaque cycle de lavage.<ul style="list-style-type: none">- Faible > Moyenne > Élevée- Le paramètre par défaut est Moyenne. <p> REMARQUE</p> <ul style="list-style-type: none">• Vous pouvez activer et désactiver la distribution automatique de lessive et régler la quantité de lessive à distribuer pour chaque cycle. Vous devez verser la lessive manuellement si vous désactivez la distribution automatique de lessive.• Pour les cycles nécessitant l'utilisation d'une lessive spéciale, seules les options disponibles s'affichent.

Options	Descriptions
Nettoyage de la pompe	<p>Vous pouvez utiliser cette fonction pour nettoyer l'accumulation de résidus de lessive ou d'adoucissant dans la pompe.</p> <p>Utilisez cette fonction après avoir vidé et nettoyé le distributeur.</p> <ul style="list-style-type: none"> Vous avez le choix entre Distributeurs automatiques, Distributeur automatique flexible et Distributeurs automatiques/Distributeur automatique flexible. <ul style="list-style-type: none"> Versez de l'eau jusqu'au trait de remplissage MAX dans le distributeur, puis appuyez doucement sur Commencer le nettoyage. <p> REMARQUE</p> <p>Pendant le processus de nettoyage de la pompe, le tambour tourne pour vidanger l'eau. Lorsque le processus de nettoyage de la pompe est terminé, l'eau à l'intérieur du ou des distributeurs sera vidangée automatiquement.</p>
Mes cycles	<p>Ajoutez ou supprimez des cycles pour créer une liste de cycles personnalisée.</p> <ul style="list-style-type: none"> Vous ne pouvez modifier un cycle pour créer un cycle personnalisé que lorsque le lave-linge n'est pas en cours de fonctionnement. <p> REMARQUE</p> <ul style="list-style-type: none"> Les cycles Normal et Nettoyage tambour+ ne peuvent pas être supprimés de la liste des cycles. Vous pouvez également modifier Mes cycles sur l'application SmartThings.
Modèle d'IA	<p>Cette fonction enregistre les cycles et réglages fréquemment utilisés. Lorsque vous activez cette fonction, le lave-linge mémorise les cycles que vous utilisez le plus, ainsi que leurs paramètres, et il les affiche par ordre de fréquence.</p> <ul style="list-style-type: none"> Le paramètre par défaut est Marche. Réglez-la sur Désactivation si vous ne souhaitez pas utiliser cette fonction. Lorsque vous désactivez la fonction, toutes les données enregistrées se réinitialisent.

Opérations

Options	Descriptions
Ouverture automatique du hublot	<p>Vous pouvez régler le hublot du lave-linge de sorte qu'il s'ouvre automatiquement une fois le cycle terminé.</p> <ul style="list-style-type: none">Le paramètre par défaut est Ouvrir immédiatement.Vous avez le choix entre Désactivation, Ouverture après 5 min et Ouvrir immédiatement. <p> REMARQUE</p> <ul style="list-style-type: none">Les options disponibles pour la fonction Ouverture automatique du hublot sont actives uniquement lorsque la fonction est activée. Les options sont inactives lorsque la fonction est désactivée.La fonction Ouverture automatique du hublot n'est pas opérationnelle lorsque la fonction Verrouiller est activée.Le hublot ne s'ouvre pas à la fin du cycle si vous avez activé la fonction Stay Connect sur l'application SmartThings.
Calibrage	<p>Vous pouvez relancer le calibrage pour une détection précise du poids.</p> <ul style="list-style-type: none">Le calibrage ne démarre pas si le hublot est mal fermé.Le tambour tourne dans le sens horaire et antihoraire pendant environ 3 minutes.
Self Diagnosis	<p>Vous pouvez utiliser cette fonction pour vérifier s'il y a des signes anormaux sur votre lave-linge.</p> <ul style="list-style-type: none">Si le lave-linge détecte une erreur, un code d'information et la solution correspondante s'affichent sur le panneau LCD.
Connexion du sèche-linge	<p>Ce menu est uniquement disponible lorsqu'un sèche-linge est connecté au lave-linge. Vous pouvez vérifier et gérer le statut de connexion.</p>

Arrêt différé

Vous pouvez programmer votre lave-linge pour que le cycle de lavage se termine automatiquement plus tard, en choisissant un arrêt différé de 5 heures à 24 heures.

1. Sélectionnez un cycle et modifiez les réglages du cycle au besoin.
2. Appuyez doucement sur **Arrêt différé**  en bas de l'écran Cycle.
3. Réglez l'heure de fin souhaitée, puis appuyez doucement sur **OK**.
 - Le voyant s'affiche à l'écran et le lave-linge fait tourner le tambour pour détecter le poids de la charge (si la fonction de détection de la charge est pré-réglée pour le cycle sélectionné). Une fois la détection de la charge terminée, l'écran affiche le temps restant jusqu'à la fin du cycle de lavage.
 - L'heure à laquelle le cycle se termine peut varier en fonction du nombre d'articles et de leur état.
 - Pour annuler Arrêt différé, appuyez doucement sur **Arrêter** pour redémarrer le lave-linge.



Opérations

Fonctions spéciales

Smart Control

Vous pouvez connecter votre lave-linge à l'application SmartThings et le contrôler à distance.

Connecter votre lave-linge



1. Téléchargez et ouvrez l'application SmartThings sur votre smartphone ou tablette (Android et iOS).
2. Appuyez doucement sur  pour mettre le lave-linge sous tension.
3. Balayez l'écran du haut vers le bas pour ouvrir le Panneau d'accès rapide et appuyez sur .
4. Appuyez doucement sur **Général** > **Connexions** > **Connexion assistée**.
5. Suivez les instructions affichées à l'écran pour ajouter l'appareil à l'application.

REMARQUE

- Si votre lave-linge ne parvient pas à se connecter à l'application SmartThings, réessayez.
- Vérifiez votre routeur si vous rencontrez des problèmes de connexion Internet après avoir connecté votre lave-linge à l'application SmartThings.
- Si la connexion Wi-Fi est désactivée, balayez l'écran du haut vers le bas afin d'accéder au Panneau d'accès rapide et appuyez doucement sur  pour activer la connexion Wi-Fi.
- Fermez le hublot avant de démarrer la fonction Smart Control.
- Si vous utilisez votre lave-linge pendant quelques temps sans le connecter à l'application SmartThings, un message contextuel relatif à la fonction Smart Control s'affichera régulièrement pendant 3 secondes après la 20ème utilisation.

Stay Connect

Configurez la fonction Stay Connect sur votre application SmartThings pour que la fonction Smart Control reste activée à la fin d'un cycle. Votre lave-linge reste connecté à l'application. Ainsi, vous pouvez lui envoyer d'autres instructions, que soyez chez vous ou non.

1. Si vous activez la fonction Stay Connect sur l'application SmartThings, le lave-linge reste en mode Veille après la fin d'un cycle.
 - La fonction Stay Connect restera activée pendant 24 heures maximum si le hublot reste fermé.
2. Les icônes  et  apparaissent sur l'écran LCD.
 - Les icônes peuvent ne pas apparaître dans certaines circonstances.
3. Vous pouvez contrôler commodément votre lave-linge à l'aide de l'application SmartThings.

REMARQUE

Le lave-linge passe en mode Veille lorsque son cycle est mis en pause, même si l'appareil n'est pas connecté à l'application SmartThings.

SmartThings

Connexion Wi-Fi

Sur votre smartphone ou tablette, allez dans **Settings (Paramètres)**, activez la connexion sans fil et sélectionnez un point d'accès.

- Cet appareil prend en charge les protocoles Wi-Fi 2,4 GHz et 5 GHz.

Télécharger

Sur un marché d'applications (Google Play Store, Apple App Store, Samsung Galaxy Apps), recherchez l'application SmartThings en recherchant le terme « SmartThings ». Téléchargez et installez l'application sur votre appareil.

REMARQUE

L'application est susceptible d'être modifiée sans préavis en vue d'en améliorer les performances.

Connexion

Vous devez d'abord vous connecter à SmartThings avec votre compte Samsung. Pour créer un nouveau compte Samsung, suivez les instructions de l'application. Vous n'avez pas besoin d'une application distincte pour créer votre compte.

REMARQUE

Si vous avez déjà un compte Samsung, utilisez-le pour vous connecter. Un utilisateur ayant un smartphone ou une tablette Samsung enregistré peut se connecter automatiquement.

Opérations

Pour enregistrer votre appareil sur SmartThings

1. Assurez-vous que votre smartphone ou tablette est connecté à un réseau sans fil. Si ce n'est pas le cas, allez dans **Settings (Paramètres)**, activez la connexion sans fil et sélectionnez un point d'accès.
2. Ouvrez l'application **SmartThings** sur votre smartphone ou tablette.
3. Si le message « A new device is found. (Nouvel appareil détecté.) » s'affiche, sélectionnez **Add (Ajouter)**.
4. Si aucun message ne s'affiche, sélectionnez **+** et choisissez votre appareil dans la liste des appareils disponibles. Si votre appareil ne figure pas dans la liste, sélectionnez **Device Type (Type d'appareil) > Specific Device Model (Modèle d'appareil spécifique)**, puis ajoutez manuellement votre appareil.
5. Enregistrez votre appareil sur l'application SmartThings en procédant comme suit.
 - a. Ajoutez votre appareil sur SmartThings. Assurez-vous que votre appareil est connecté à SmartThings.
 - b. Une fois l'enregistrement terminé, votre appareil apparaît sur votre smartphone ou tablette.

Si vous déménagez, nous vous recommandons d'effacer complètement l'appareil et d'effectuer une réinitialisation du réseau dessus avant de le laisser derrière vous.

Si vous emménagez, la méthode la plus simple pour supprimer l'accès de l'ancien utilisateur et prendre le contrôle de l'appareil, c'est de l'ajouter sur SmartThings vous-même. Mais si vous ne comptez pas utiliser l'application SmartThings, vous devrez effectuer une réinitialisation du réseau afin de protéger votre vie privée. Les logements locatifs changent régulièrement d'occupants. Pour protéger la vie privée des occupants, les paramètres Wi-Fi et/ou autres paramètres de connectivité doivent être réinitialisés à chaque changement d'occupants. Veuillez vous reporter aux instructions de réinitialisation aux paramètres d'usine figurant dans le présent manuel.

Maintenance

Veillez à ce que le lave-linge reste propre afin d'éviter de dégrader ses performances et pour préserver sa durée de vie.

AVERTISSEMENT

La mise à la terre de certaines pièces internes n'a volontairement pas été effectuée ; ces éléments peuvent donc présenter un risque d'électrocution mais uniquement lors de l'entretien. Technicien de maintenance – Ne touchez pas les pièces suivantes lorsque l'appareil est sous tension : panneau de commande, dissipateur thermique, moteur, vanne d'alimentation en eau et pompe.

Entretien de l'appareil

L'écran Entretien de l'appareil donne des conseils en matière d'entretien afin que votre lave-linge reste propre et pour prolonger sa durée de vie.

Vous pouvez vérifier le nombre de cycles restants jusqu'au prochain cycle Nettoyage tambour+ et démarrer le cycle Nettoyage tambour+.

REMARQUE

Si le cycle Nettoyage tambour+ doit être exécuté, un message de guidage apparaîtra sur l'écran Accueil. Suivez les instructions affichées à l'écran pour exécuter le cycle Nettoyage tambour+.

1. Sur l'écran Accueil, appuyez doucement sur **Entretien de l'appareil** pour passer à l'écran Entretien de l'appareil.
2. Appuyez doucement sur **Nettoyer maintenant** ou **Commencer le nettoyage** sous l'option souhaitée pour démarrer le cycle d'entretien.
 - Toutes les options du cycle Entretien de l'appareil sont réglées automatiquement.
 - Si le tambour nécessite un nettoyage, toutes les options nécessaires pour le cycle Nettoyage tambour+ sont réglées automatiquement.
3. Appuyez doucement sur  pour passer à l'écran Accueil.

Maintenance

Nettoyage tambour+

Certaines conditions d'utilisation et environnementales peuvent entraîner une accumulation de résidus ou le développement de mauvaises odeurs dans le tambour. Pour éviter cette accumulation ou le développement de mauvaises odeurs et ainsi garder un tambour frais et propre, exécutez le cycle Nettoyage tambour+ au moins une fois par mois ou tous les 40 cycles. Suivez la procédure recommandée ci-dessous lors de l'utilisation du cycle Nettoyage tambour+.

1. Appuyez doucement sur .
2. Sur l'écran de cycle, sélectionnez **Nettoyage tambour+**.
3. Appuyez doucement sur **Nettoyer maintenant**.

ATTENTION

Si de l'eau de Javel chlorée est laissée dans le tambour pendant une période prolongée, de la rouille peut se former.

REMARQUE

- La température de l'eau pour Nettoyage tambour+ est réglée par défaut sur Extra Hot (Très chaude). Cette température ne peut pas être modifiée.
- En présence de résidus dans le tambour, versez de l'eau de Javel chlorée liquide jusqu'au trait de remplissage maximum du compartiment manuel d'eau de Javel, avant de démarrer le cycle Nettoyage tambour+. N'ajoutez pas d'eau de Javel chlorée liquide dans les autres compartiments (c'est uniquement le cas pour le cycle Nettoyage tambour+).
- Ne dépassez pas le trait de remplissage maximum. N'utilisez pas et ne mélangez pas d'autres produits de nettoyage ou chimiques pendant le cycle Nettoyage tambour+. Si nécessaire, exécutez un cycle Rinçage+Essorage une fois le cycle Nettoyage tambour+ terminé, afin de faciliter le retrait des résidus restants.

Rappel Nettoyage tambour+

- Tous les 40 cycles, le lave-linge affiche le message « **Il est temps d'exécuter le cycle Nettoyage tambour+**. Appuyez sur **Nettoyer maintenant pour nettoyer le tambour**. » pendant une heure pour vous avertir de lancer le cycle **Nettoyage tambour+**.
- Nous vous recommandons de lancer le cycle régulièrement pour des questions d'hygiène.
- Vous verrez le message d'alerte **Nettoyage tambour+** s'afficher lorsque le lave-linge termine un cycle. Si vous ouvrez le hublot, le message disparaît et l'affichage montre automatiquement l'écran de réglage du cycle **Nettoyage tambour+**. À ce stade, le panneau LCD affiche le cycle de séchage recommandé.
- Le rappel apparaîtra sur le panneau LCD pendant 5 autres cycles consécutifs avant de disparaître. Le rappel suivant n'apparaîtra pas avant que 40 autres cycles aient été effectués.

Vidange d'urgence

En cas de coupure de courant, vidangez l'eau à l'intérieur du tambour avant de retirer le linge.

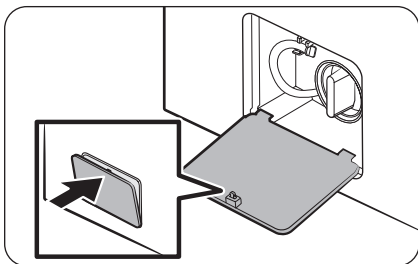

1. Mettez le lave-linge hors tension et débranchez-le de la prise électrique.
2. Appuyez doucement sur la zone supérieure du **cache du filtre** pour l'ouvrir.

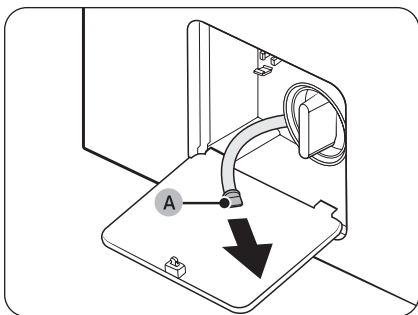

3. Placez un grand bac vide autour du cache et tirez le tuyau de vidange d'urgence jusqu'au bac, tout en maintenant le **bouchon du tuyau (A)**.

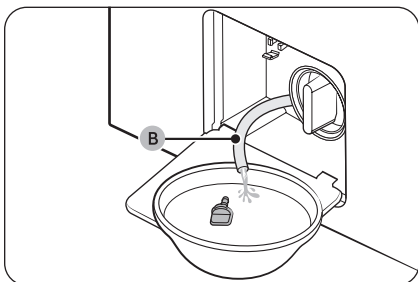

4. Ouvrez le bouchon du tuyau et laissez couler l'eau du **tuyau de vidange d'urgence (B)** dans le bac.
5. Lorsque vous avez terminé, fermez le bouchon du tuyau et réinsérez le tuyau. Puis, fermez le capot du filtre.

REMARQUE

Utilisez un grand bac car la quantité d'eau dans le tambour peut être plus importante que vous ne le pensez.

Maintenance

Nettoyage

Surface du lave-linge

Utilisez un chiffon doux avec un produit d'entretien ménager non abrasif. Ne pulvérisez pas d'eau sur le lave-linge.

Filtre à maille

Nettoyez le filtre à maille du tuyau d'eau une ou deux fois par an.

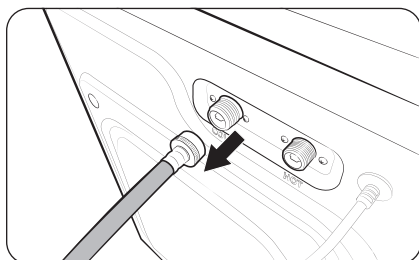

1. Éteignez le lave-linge et débranchez le cordon d'alimentation.
2. Fermez le robinet d'eau.
3. Desserrez et débranchez le tuyau d'eau à l'arrière du lave-linge. Recouvrez l'extrémité de chaque tuyau d'un chiffon ou d'une serviette pour éviter les projections d'eau.

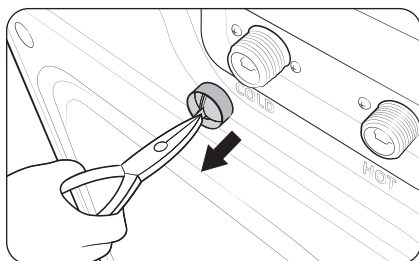

4. Utilisez une pince pour retirer le filtre à maille de l'intérieur de la vanne d'arrivée d'eau.
5. Plongez le filtre à maille en profondeur dans de l'eau de sorte que le raccord fileté soit lui aussi submergé.
6. Séchez le filtre à maille complètement à l'ombre.
7. Réinstallez le filtre à maille dans la vanne d'arrivée d'eau et rebranchez le tuyau d'eau sur cette dernière.
8. Ouvrez le robinet d'eau.

REMARQUE

- Si le filtre à maille est obstrué, le code d'information « 4C » apparaît sur l'écran.
- Nettoyez plus fréquemment le filtre à maille du tuyau d'eau si l'eau est fournie par un système d'eau ancien ou un puits.

Filtere de vidange

Il est recommandé de nettoyer le filtre de vidange tous les 2 mois pour prévenir son obstruction.

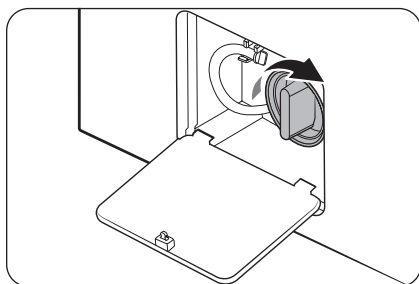
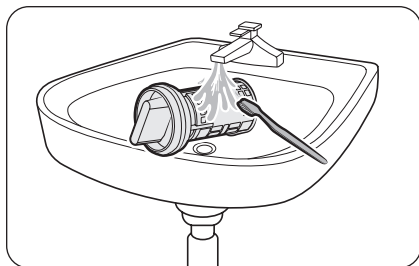
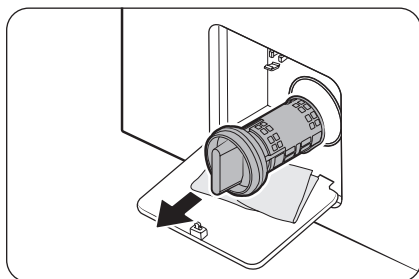

1. Éteignez le lave-linge et débranchez le cordon d'alimentation.
2. Vidangez le reste d'eau contenu dans le tambour. Reportez-vous à la section **Vidange d'urgence**.
3. Appuyez doucement sur la zone supérieure du **cache du filtre** pour l'ouvrir.
4. Tournez le bouton du filtre de vidange vers la gauche et vidangez le reste d'eau.
5. Nettoyez le filtre de vidange à l'aide de brosses souples. Lors du retrait du filtre de vidange, assurez-vous que le ventilateur à l'intérieur de la pompe de vidange est exempt d'impuretés.
6. Réinsérez le filtre de vidange et tournez le bouton du filtre vers la droite.

REMARQUE

Certains filtres de vidange sont dotés d'un bouton de sécurité conçu pour éviter les accidents impliquant des enfants. Pour ouvrir le bouton de sécurité du filtre de vidange, enfoncez le bouton et tournez-le dans le sens antihoraire. Le mécanisme de ressort du bouton de sécurité aide à ouvrir le filtre.

REMARQUE

Si le filtre de vidange est obstrué, le code d'information « 5C » apparaît sur l'écran.

⚠ ATTENTION

- Assurez-vous que le bouton du filtre est correctement verrouillé après avoir nettoyé le filtre. Dans le cas contraire, cela peut provoquer une fuite.

Maintenance

- Assurez-vous que le filtre est correctement inséré après l'avoir nettoyé. Dans le cas contraire, cela peut causer une défaillance opérationnelle ou une fuite.

Tiroir à lessive

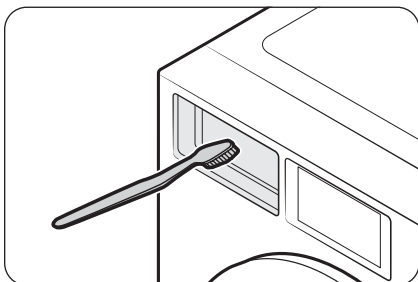
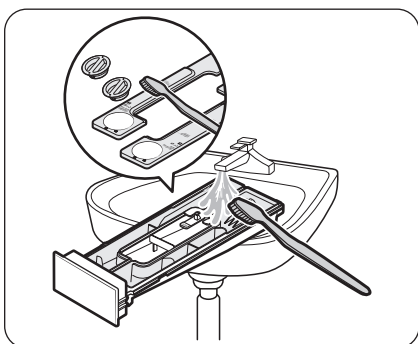
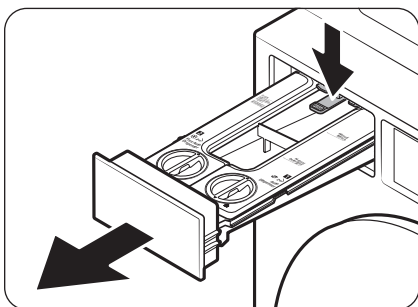

- Tout en maintenant enfoncé la **manette d'ouverture** située à l'intérieur du tiroir, tirez sur le tiroir à lessive pour le retirer.
- Retirez les caches des deux distributeurs à l'aide des languettes de tirage situées à l'arrière du couvercle, puis nettoyez l'intérieur des distributeurs à l'eau courante tiède à l'aide d'une brosse souple.
- Nettoyez les composants du tiroir à l'eau courante tiède à l'aide d'une brosse souple.
 - Une fois le nettoyage terminé, essuyez tous les composants avec une serviette sèche ou un chiffon sec.

REMARQUE

Si l'agent nettoyant dans le distributeur a durci, ouvrez le distributeur et versez de l'eau tiède à l'intérieur pour dissoudre les agents ayant durci. Ensuite, nettoyez soigneusement l'intérieur du distributeur et sa vanne arrière.

- Nettoyez le logement du tiroir à l'aide d'une brosse goupillon pour éliminer les résidus de lessive et le calcaire dans le logement du tiroir.

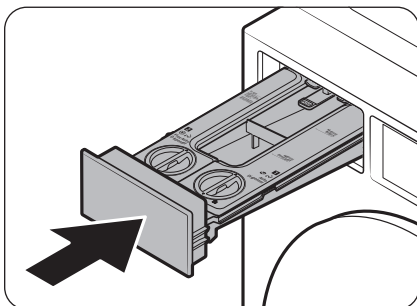

5. Réinsérez le tiroir à lessive dans le lave-linge.

REMARQUE

- Vérifiez que le logement du tiroir est complètement sec avant d'insérer le tiroir à lessive.
- Recouvrez les caches des deux distributeurs et réinsérez-les dans le tiroir.

ATTENTION

Ne pulvérisez pas d'eau dans le logement du tiroir à lessive. Cela pourrait entraîner une électrocution ou un incendie.

Diaphragme du hublot

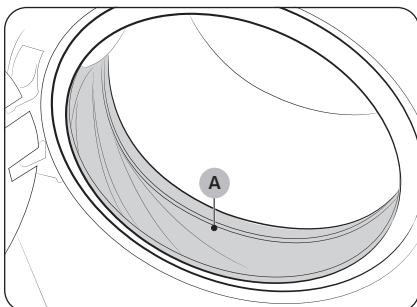

1. Ouvrez le hublot puis videz le tambour.
2. Mélangez 3/4 de tasse d'eau de Javel chlorée liquide à 1 gallon d'eau tiède du robinet.
3. Après vous être équipé de gants, utilisez un chiffon doux et propre imprégné de la solution d'eau et d'eau de Javel pour nettoyer le joint.
4. Laissez reposer 5 minutes, puis essuyez et séchez bien.

ATTENTION

Utilisez l'eau de Javel avec prudence et veillez à bien suivre les instructions d'utilisation et d'entretien fournies par le fabricant de l'eau de Javel.

Maintenance

Reprise du fonctionnement après du gel

Le lave-linge peut geler lorsque la température ambiante descend en-dessous de 32 °F (0 °C).



1. Éteignez le lave-linge et débranchez le cordon d'alimentation.
2. Versez de l'eau tiède sur le robinet d'eau pour assouplir le tuyau d'eau.
3. Débranchez le tuyau d'eau et trempez-le dans de l'eau tiède.
4. Versez de l'eau tiède dans le tambour et laissez-la agir pendant environ 10 minutes.
5. Raccordez le tuyau d'eau au robinet d'eau.

REMARQUE

Si le lave-linge ne fonctionne toujours pas normalement, recommencez les étapes ci-dessus.

Mesures en cas de période d'inutilisation prolongée

Évitez de laisser le lave-linge inutilisé pendant une période prolongée. Cependant, si vous songez à ne pas utiliser le lave-linge pendant une durée prolongée, respectez les consignes suivantes :

1. Appuyez doucement sur .
2. Sur l'écran de cycle, sélectionnez **Rinçage+Essorage**.
3. Videz le tambour, puis laissez le doigt appuyé doucement sur .
4. Lorsque le cycle est terminé, fermez les robinets d'eau et débranchez les tuyaux d'eau.
5. Éteignez le lave-linge et débranchez le cordon d'alimentation.
6. Ouvrez le hublot pour faire circuler l'air dans le tambour.

Nettoyer l'extérieur

1. Fermez les robinets d'eau après avoir terminé la lessive de la journée.
Cela permettra de couper l'arrivée d'eau dans votre lave-linge et d'empêcher tout dégât des eaux potentiel.
Laissez le hublot ouvert pour permettre à l'intérieur de votre lave-linge de sécher.
2. Utilisez un chiffon doux pour essuyer les traces de lessive, d'eau de Javel ou d'autres produits dès qu'elles apparaissent. Conseils de nettoyage recommandés :
 - Panneau de commande : nettoyez-le avec un chiffon doux et humide. N'utilisez pas de poudres abrasives ni de tampons à récurer. Ne vaporisez aucun produit d'entretien directement sur le panneau de commande.
 - Châssis : nettoyez-le à l'eau et au savon.

ATTENTION

Veillez à éteindre le lave-linge et à débrancher le cordon d'alimentation avant de procéder au nettoyage.

Nettoyer l'intérieur

Nettoyez régulièrement l'intérieur de votre lave-linge pour enlever la saleté, la crasse, les odeurs, les moisissures ou les bactéries qui pourraient s'y être accumulées après une lessive.

ATTENTION

Le non-respect de ces instructions peut avoir des conséquences désagréables, comme le dégagement d'odeurs déplaisantes ou le transfert de traces indélébiles sur le lave-linge ou le linge.

REMARQUE

Éliminez les dépôts calcaires si besoin. Utilisez un produit dit « Adapté aux lave-linge ».

Dépannage

Si un problème persiste, communiquez avec un centre de réparation. Le numéro du centre de réparation figure sur l'étiquette apposée sur l'appareil.



Contrôles à effectuer

Si vous rencontrez un problème avec le lave-linge, consultez tout d'abord le tableau ci-dessous et essayez les suggestions proposées.

Problème	Action
L'appareil ne démarre pas.	<ul style="list-style-type: none">Assurez-vous que le lave-linge est branché.Assurez-vous que le hublot est correctement fermé.Assurez-vous que les robinets d'eau sont ouverts.Appuyez doucement sur  pour démarrer le lave-linge.Assurez-vous que la fonction Verrouiller n'est pas activée.Avant de se remplir, votre lave-linge émet une série de cliquetis ; ces cliquetis indiquent qu'il vérifie que le hublot est bien verrouillé et qu'il effectue une vidange rapide.Vérifiez les fusibles ou réarmez le disjoncteur.Vérifiez si l'alimentation électrique est correctement fournie.Basse tension détectée.<ul style="list-style-type: none">Vérifiez si le cordon d'alimentation est branché.Assurez-vous que le linge n'est pas pris dans le hublot.Nettoyez le filtre.
L'arrivée d'eau est insuffisante ou interrompue.	<ul style="list-style-type: none">Ouvrez entièrement le robinet d'eau.Assurez-vous que le hublot est correctement fermé.Assurez-vous que le tuyau d'arrivée d'eau n'est pas gelé.Assurez-vous que le tuyau d'arrivée d'eau n'est pas entortillé ou obstrué.Assurez-vous que la pression de l'eau est suffisante.Assurez-vous que le robinet d'eau froide et le robinet d'eau chaude sont correctement raccordés.Nettoyez le filtre à maille car il peut être obstrué.
En fin de cycle, de la lessive subsiste dans le tiroir à lessive.	<ul style="list-style-type: none">Assurez-vous que la pression d'eau est suffisante pour faire fonctionner le lave-linge.Assurez-vous que de la lessive a été ajoutée dans le bac central du tiroir à lessive.Vérifiez que le bouchon de rinçage est correctement inséré.Si vous utilisez la lessive en poudre, assurez-vous que le sélecteur de lessive est en position haute.Enlevez le bouchon de rinçage et nettoyez le tiroir à lessive.

Problème	Action
<p>Le lave-linge vibre d'une manière excessive ou émet du bruit.</p>	<ul style="list-style-type: none"> • Assurez-vous que le lave-linge est installé sur un sol plan et solide, non glissant. Si le sol n'est pas plan, utilisez les pieds réglables pour ajuster la hauteur du lave-linge. • Assurez-vous que les boulons de transport ont été retirés. • Assurez-vous que le lave-linge n'est en contact avec aucun autre objet. • Assurez-vous que la charge de linge est bien équilibrée. • Le moteur peut générer du bruit lors du fonctionnement normal. • Des salopettes ou des vêtements comportant des décorations métalliques peuvent produire du bruit lors du lavage. Ceci est tout à fait normal. • Des objets métalliques tels que des pièces de monnaie peuvent provoquer du bruit. Après le lavage, retirez ces objets du tambour ou du boîtier du filtre. • Le processus d'essorage ne fonctionne pas correctement, car il n'y a pas assez de linge ou parce que la charge est mal répartie. <ul style="list-style-type: none"> - Ajoutez plus de linge ou répartissez à nouveau les articles, puis appuyez doucement sur Départ pour redémarrer le lave-linge. Sinon, vous pouvez aussi mettre l'appareil hors tension, puis à nouveau sous tension après un délai de 2 à 3 minutes, et réessayer. • Retirez les articles qui sont coincés à l'intérieur du filtre à peluches.
<p>Le lave-linge ne se vidange pas et/ou n'essore pas.</p>	<ul style="list-style-type: none"> • Assurez-vous que le tuyau de vidange n'est pas entortillé entre l'appareil et le système de vidange. Si vous rencontrez un problème de vidange, appelez le centre de dépannage. • Assurez-vous que le filtre de vidange n'est pas obstrué. • Fermez le hublot, puis appuyez doucement sur . Pour des raisons de sécurité, le lave-linge ne tourne et n'essore pas tant que le hublot n'est pas fermé. • Assurez-vous que le tuyau de vidange n'est pas gelé ou obstrué. • Assurez-vous que le tuyau de vidange est raccordé à un système de vidange non obstrué. • Si l'alimentation électrique du lave-linge n'est pas suffisante, le lave-linge ne fera temporairement pas de vidange ni d'essorage. Dès que l'alimentation électrique sera à nouveau suffisante, le lave-linge fonctionnera normalement. • Assurez-vous que le tuyau de vidange est correctement positionné, en fonction du type de raccordement. • Nettoyez le filtre de vidange car il peut être obstrué.

Dépannage

Problème	Action
Le hublot ne s'ouvre pas.	<ul style="list-style-type: none">• Appuyez doucement sur  pour arrêter le lave-linge.• Le mécanisme de verrouillage du hublot se débloque après quelques minutes.• Le hublot ne s'ouvrira que 3 minutes après l'arrêt ou la mise hors tension du lave-linge.• Vérifiez que toute l'eau dans le tambour a été vidangée.• Le hublot ne s'ouvre pas s'il reste de l'eau dans le tambour. Vidangez le tambour et ouvrez le hublot manuellement.• Vérifiez que le voyant de verrouillage du hublot est éteint. Le voyant de verrouillage du hublot s'éteint après la vidange du lave-linge.• Coupez l'alimentation et redémarrez l'appareil.
Quantité de mousse trop importante.	<ul style="list-style-type: none">• Assurez-vous d'utiliser les types de lessive recommandés.• Utilisez une lessive haute efficacité (HE) pour empêcher la surproduction de mousse.• Réduisez la quantité de lessive pour les lavages à l'eau douce, les petites charges ou pour le linge peu sale.• Il est vivement conseillé d'utiliser une lessive haute efficacité.
Impossible d'ajouter de la lessive.	<ul style="list-style-type: none">• Assurez-vous que la quantité de lessive et d'adoucissant restante ne dépasse pas la limite.
L'appareil s'arrête.	<ul style="list-style-type: none">• Branchez le cordon d'alimentation sur une prise électrique qui fonctionne.• Vérifiez les fusibles ou réarmez le disjoncteur.• Fermez le hublot et appuyez doucement sur  pour démarrer le lave-linge. Pour des raisons de sécurité, le lave-linge ne tourne et n'essore pas tant que le hublot n'est pas fermé.• Avant de se remplir, votre lave-linge émet une série de cliquetis ; ces cliquetis indiquent qu'il vérifie que le hublot est bien verrouillé et qu'il effectue une vidange rapide.• Le cycle peut comporter une phase de pause ou de trempage. Attendez un peu : le lave-linge devrait se remettre en marche.• Assurez-vous que le filtre à maille du tuyau d'arrivée d'eau sur les robinets d'eau n'est pas obstrué. Nettoyez le filtre à maille régulièrement.• Si l'alimentation électrique du lave-linge n'est pas suffisante, le lave-linge ne fera temporairement pas de vidange ni d'essorage. Dès que l'alimentation électrique sera à nouveau suffisante, le lave-linge fonctionnera normalement.

Problème	Action
<p>La température de l'eau lors du remplissage n'est pas correcte.</p>	<ul style="list-style-type: none"> • Ouvrez entièrement les deux robinets. • Vérifiez le choix de la température. • Assurez-vous que les tuyaux sont branchés sur les bons robinets. Rincez les canalisations d'eau. • Assurez-vous que le chauffe-eau est réglé de sorte d'alimenter le robinet en eau chaude dont la température est de 49 °C minimum. Vérifiez également la capacité et le taux de récupération du chauffe-eau. • Débranchez les tuyaux et nettoyez le filtre à maille. Le filtre à maille peut être obstrué. • Lors du remplissage du lave-linge, la température de l'eau est susceptible de varier car la fonction de contrôle automatique de la température vérifie la température de l'eau entrante. Ceci est tout à fait normal. • Lors du remplissage du lave-linge, vous pouvez remarquer que seule de l'eau chaude et/ou froide passe par le distributeur alors que des températures froides ou tièdes sont sélectionnées. Ceci est tout à fait normal ; ce phénomène est dû à la fonction de contrôle automatique de la température qui est chargée de déterminer la température de l'eau.
<p>Le linge n'est pas essoré correctement.</p>	<ul style="list-style-type: none"> • Utilisez la vitesse d'essorage High (Élevée) ou Extra High (Très élevée). • Utilisez une lessive haute efficacité (HE) pour réduire la surproduction de mousse. • La charge n'est pas assez importante. De petites charges (un ou deux articles) risquent de mal se répartir et donc de mal être essorées. • Assurez-vous que le tuyau de vidange n'est pas entortillé ou obstrué.
<p>De l'eau fuit du lave-linge.</p>	<ul style="list-style-type: none"> • Assurez-vous que le hublot est correctement fermé. • Vérifiez que tous les raccordements des tuyaux sont bien serrés. • Assurez-vous que l'extrémité du tuyau de vidange est bien insérée et fixée au système de vidange. • Éviter toute surcharge. • Utilisez une lessive haute efficacité (HE) pour empêcher la surproduction de mousse. • Vérifiez le tuyau de vidange. <ul style="list-style-type: none"> - Assurez-vous que l'extrémité du tuyau de vidange n'est pas placée sur le sol. - Assurez-vous que le tuyau de vidange n'est pas obstrué.
<p>Les articles sont encore froissés après l'exécution de la fonction Anti-pli (Défroissage, Élimination des faux plis)</p>	<ul style="list-style-type: none"> • Chargez entre 1 et 4 articles pour plus d'efficacité. • Allégez la charge. Faites sécher des articles similaires. • Retirez les articles immédiatement après la fin du cycle de séchage.

Dépannage

Problème	Action
Les vêtements comportent des peluches.	<ul style="list-style-type: none"> • Vérifiez toujours que le filtre à peluches est propre avant de mettre des articles dans le lave-linge. Lorsque vous faites sécher des articles qui génèrent de grosses quantités de peluches, il se peut que vous deviez nettoyer le filtre à peluches pendant le cycle. • Certains tissus (comme les serviettes blanches) produisent plus de peluches et doivent être séchés séparément des tissus sur lesquels les peluches se déposent facilement (comme les pantalons noirs en lin). • Vérifiez l'intérieur des poches pour vous assurer qu'elles sont vides avant de lancer un cycle de séchage.
Présence d'odeurs.	<ul style="list-style-type: none"> • De la mousse trop importante s'accumule dans les renforcements et peut entraîner de mauvaises odeurs. • Exécutez des cycles de lavage pour stériliser de manière périodique. • Nettoyez le joint (diaphragme) du hublot. • Séchez l'intérieur du lave-linge après avoir terminé un cycle.
Un message apparaît sur l'écran pour indiquer que le distributeur est ouvert.	<ul style="list-style-type: none"> • Vérifiez si le tiroir de lessive est bien fermé. <ul style="list-style-type: none"> - Ouvrez le tiroir de lessive puis refermez-le. Assurez-vous qu'il est bien fermé.
Le message « Remplissage nécessaire » ne disparaît pas une fois le remplissage de lessive/d'adoucissant effectué.	<ul style="list-style-type: none"> • Après le remplissage du Distributeur 1 et du Distributeur 2, fermez le tiroir à lessive et appuyez doucement sur . Le lave-linge commencera alors à détecter la lessive/l'adoucissant et le message disparaîtra. • Selon le type de lessive/d'adoucissant, le message peut ne pas disparaître immédiatement.
La distribution de lessive/d'adoucissant ne se fait pas.	<ul style="list-style-type: none"> • Vérifiez si l'option Quantité pour Distributeur 1 ou Distributeur 2 est réglée sur Désactivation. Les distributeurs automatiques ne distribuent pas la lessive si l'option est réglée sur Désactivation. • Appuyez doucement sur Paramètres, sélectionnez Distributeur 1 ou Distributeur 2, puis modifiez l'option Quantité. • Les distributeurs automatiques sont désactivés avec les cycles Délicat, Sport ou Laine. Pour distribuer de la lessive pendant ces cycles, appuyez doucement sur Paramètres, sélectionnez Distributeur 1 ou Distributeur 2, puis modifiez l'option Quantité.
La quantité de lessive/d'adoucissant distribuée est excessive ou insuffisante.	<ul style="list-style-type: none"> • Vérifiez l'option Quantité pour Distributeur 1 ou Distributeur 2. Appuyez doucement sur Paramètres, sélectionnez Distributeur 1 ou Distributeur 2, puis modifiez l'option Quantité.

Problème	Action
La fonction de protection de l'écran se déclenche lors de l'utilisation de l'écran LCD.	<ul style="list-style-type: none">• Lorsque la température autour du lave-linge est basse, la fonction de protection de l'écran peut se déclencher lors de l'utilisation de l'écran LCD. L'appareil fonctionnera normalement une fois que la température sera remontée.

Si un problème persiste, communiquez avec un centre de réparation. Le numéro du centre de réparation figure sur l'étiquette apposée sur l'appareil.

Dépannage

Codes d'erreur

En cas de problème, vérifiez le message d'information sur l'écran LCD et suivez les instructions affichées à l'écran.

Problème	Code	Action
Check drainage (Vérifiez le processus de vidange)	5C	<ul style="list-style-type: none">Le lave-linge ne vide pas correctement.Nettoyez le filtre de vidange, puis appuyez doucement sur Départ pour redémarrer le lave-linge. Sinon, vous pouvez aussi mettre l'appareil hors tension, puis à nouveau sous tension après un délai de 2 à 3 minutes, et réessayer. <p> REMARQUE</p> <p>Si vous exécutez la fonction Condenser Cleaning (Nettoyage du condensateur) sans avoir raccordé le tuyau d'arrivée d'eau, il se peut que vous voyiez le code 5C s'afficher sur l'écran LCD. Dans ce cas, veuillez vérifier le statut de la vidange et de l'arrivée d'eau.</p>
Check water supply (Vérifiez l'arrivée d'eau)	4C	<ul style="list-style-type: none">L'alimentation en eau ne se fait pas correctement.Vérifiez les robinets, puis appuyez doucement sur Départ pour redémarrer le lave-linge. Sinon, vous pouvez aussi mettre l'appareil hors tension, puis à nouveau sous tension après un délai de 2 à 3 minutes, et réessayer.
Please connect the hot/cold water hose connection correctly (Branchez correctement le tuyau d'eau chaude/froide)	4C2	<ul style="list-style-type: none">L'eau est trop chaude. Certains tissus doivent être protégés.Vérifiez si les tuyaux d'arrivée d'eau sont correctement raccordés, puis appuyez doucement sur Départ pour redémarrer le lave-linge. Sinon, vous pouvez aussi mettre l'appareil hors tension, puis à nouveau sous tension après un délai de 2 à 3 minutes, et réessayer.
Incorrect button state (État incorrect du bouton)	BC2	<ul style="list-style-type: none">Un bouton sur le lave-linge est encore enfoncé.Mettez le lave-linge hors tension, puis à nouveau sous tension après un délai de 2 à 3 minutes, et réessayez.
Open the door and evenly distribute the load (Ouvrez le hublot et distribuez uniformément la charge)	UB	<ul style="list-style-type: none">Le processus d'essorage ne fonctionne pas correctement, car il n'y a pas assez de linge ou parce que la charge est mal répartie.<ul style="list-style-type: none">Ajoutez plus de linge ou répartissez à nouveau les articles, puis appuyez doucement sur Départ pour redémarrer le lave-linge. Sinon, vous pouvez aussi mettre l'appareil hors tension, puis à nouveau sous tension après un délai de 2 à 3 minutes, et réessayer.
Waterproof items detected (Articles imperméables détectés)	UB1	<ul style="list-style-type: none">Votre linge comporte des articles imperméables.Retirez ces articles, puis appuyez doucement sur Départ pour redémarrer le lave-linge. Sinon, vous pouvez aussi mettre l'appareil hors tension, puis à nouveau sous tension après un délai de 2 à 3 minutes, et réessayer.

Problème	Code	Action
Door is open (Le hublot est ouvert)	DC	<ul style="list-style-type: none"> Le hublot est ouvert. Fermez-le et réessayez.
Close the washer door and try again (Fermez le hublot du lave-linge et réessayez)	DC6	<ul style="list-style-type: none"> La fonction Ouverture automatique du hublot ne fonctionne pas correctement. Si vous mettez l'appareil hors tension, le hublot s'ouvre. Pour utiliser la fonction Ouverture automatique du hublot, désactivez les fonctions Lock (Verrouiller) et Smart Control (Commande intelligente) sur l'application SmartThings.
The door switch lock/unlock is not working properly. (Le verrouillage/déverrouillage de l'interrupteur du hublot ne fonctionne pas correctement.)	DC1	<ul style="list-style-type: none"> Mettez le lave-linge hors tension, puis à nouveau sous tension après un délai de 2 à 3 minutes, et réessayez.
		<ul style="list-style-type: none"> L'interrupteur du hublot ne fonctionne pas correctement. Vérifiez la présence de substances étrangères autour du hublot, puis appuyez sur le hublot pour bien le fermer, et ensuite réessayez.
Check filter is inserted correctly (Vérifiez que le filtre est correctement inséré)	NC	<ul style="list-style-type: none"> Vérifiez que le filtre est bien inséré, puis appuyez doucement sur Départ pour redémarrer le lave-linge. Sinon, vous pouvez aussi mettre l'appareil hors tension, puis à nouveau sous tension après un délai de 2 à 3 minutes, et réessayer.





Si un code d'information demeure affiché sur l'écran, communiquez avec un centre de réparation Samsung local.

Caractéristiques techniques

Tableau des symboles textiles

Les symboles suivants fournissent des conseils d'entretien des vêtements. Les étiquettes d'entretien des vêtements incluent des symboles relatifs au séchage, au blanchiment, au séchage et repassage ou au nettoyage à sec, le cas échéant. L'utilisation de ces symboles garantit la cohérence des informations entre les fabricants de vêtements (articles domestiques ou importés). Suivez les directives figurant sur l'étiquette d'entretien afin d'optimiser la durée de vie de votre linge et d'éviter des problèmes de lavage.



Cycle de lavage

	Normal
	Infroissables/Infroissable/Anti-froissage
	Gentle/Délicat
	Lavage main



Température de l'eau

••••	Très chaude
•••	Chaude
••	Tiède
•	Froide



Agent de blanchiment

	Tout type (si nécessaire)
	Agent de blanchiment non chloré (non décolorant) uniquement (si nécessaire)
	Séchage en machine





Normal

	Infroissables/Infroissable/Anti-froissage
	Gentle/Délicat



Instructions spéciales

	Séchage en suspension
	Séchage sans essorage
	Séchage à plat







Température

	Élevée
	Moyenne
	Basse
	Toutes températures
	Sans chaleur/À l'air libre





Températures de repassage facile ou vapeur

	Élevée
	Moyenne
	Basse

Symboles d'avertissement pour le lavage

	Ne pas laver
	Ne pas tordre
	Pas de chlorage
	Séchage en machine interdit
	Pas de vapeur (ajoutée au fer à repasser)
	Pas de repassage

Nettoyage à sec

	Nettoyage à sec
	Pas de nettoyage à sec
	Séchage sur corde/en suspension
	Séchage sans essorage
	Séchage à plat

Protection de l'environnement

- Cet appareil a été fabriqué à partir de matériaux recyclables. Si vous décidez de vous en débarrasser, veuillez respecter les normes locales en matière de traitement des déchets. Coupez le cordon d'alimentation de façon à ce que l'appareil ne puisse pas être raccordé à une source électrique. Enlevez le couvercle pour que des animaux et des jeunes enfants ne se retrouvent pas piégés à l'intérieur de l'appareil.
- Ne dépassez pas les quantités de lessive préconisées par le fabricant de la lessive.
- N'utilisez de produits détachants et blanchissants avant le cycle de lavage qu'en cas de nécessité.
- Économisez de l'eau et de l'électricité en ne faisant tourner que des charges pleines (la charge exacte dépend du cycle utilisé).

Déclaration de conformité

Cet appareil est conforme à la norme UL2157.

Caractéristiques techniques

Fiche de caractéristiques techniques

Type		Lave-linge à chargement frontal	
		WF90F53*D*	
Capacité (en pieds cubes)		5,3	
Pression d'eau (psi (kPa))		20 à 116 (137 à 800)	
Poids NET (lb (kg))		225,0 (102,0)	
Vitesse d'essorage		1 200 tr/min	
Puissance de chauffe		900 W	
Consommation d'énergie	Lavage	120 V	200 W
	Lavage et chauffage		1150 W
	Essorage		550 W
	Vidange		80 W

REMARQUE

Vous pouvez remplir le tambour de vêtements secs non pliés, mais NE LE SURCHARGEZ PAS.

GARANTIE LIMITÉE (ÉTATS-UNIS)

LAVE-LINGE SAMSUNG

GARANTIE LIMITÉE POUR L'ACHETEUR-CONSOMMATEUR INITIAL AVEC PREUVE D'ACHAT ET/OU PREUVE DE LIVRAISON

Ce produit de la marque SAMSUNG, fourni, distribué par SAMSUNG ELECTRONICS AMERICA, INC. (SAMSUNG) et livré neuf à l'acheteur-consommateur initial, dans son emballage d'origine, s'accompagne d'une garantie de SAMSUNG contre tout vice de fabrication au niveau des pièces et de la main d'œuvre pendant les périodes limitées suivantes, commençant à la date de livraison à l'acheteur-consommateur initial :

Pièces et main-d'oeuvre : un (1) an

Pièces de la cuve en acier inoxydable (pièces uniquement) : trois (3) ans

Pièces du moteur DIT (moteur de l'inverseur numérique) de lavage (pièces uniquement) :

- Dix (10) ans

Cette garantie limitée ne s'applique qu'aux appareils achetés et utilisés aux États-Unis qui ont été installés, utilisés et entretenus conformément aux instructions jointes ou fournies avec l'appareil. Pour bénéficier d'une intervention dans le cadre de la présente garantie, l'acheteur doit contacter la société SAMSUNG à l'adresse ou au numéro de téléphone indiqués ci-dessous, afin qu'elle détermine l'origine du problème et une procédure de réparation. Les interventions dans le cadre de la présente garantie peuvent être effectuées uniquement par un centre de réparation agréé SAMSUNG. Lors de la remise d'un appareil défectueux à SAMSUNG ou à un centre de dépannage agréé SAMSUNG, l'acheteur est tenu de présenter la facture d'achat datée originale et/ou une preuve de livraison sur demande, pour pouvoir bénéficier d'une intervention dans le cadre de la présente garantie.

SAMSUNG assurera gratuitement une intervention à domicile au sein des États-Unis contigus durant la période de garantie, sous réserve de disponibilité des techniciens agréés SAMSUNG au sein de la zone géographique du client. Si l'intervention à domicile n'est pas possible, SAMSUNG peut, à sa propre discrétion, choisir de prendre à sa charge le transport aller/retour de l'appareil vers un centre de réparation agréé. Si l'appareil se trouve dans une zone où l'intervention par un technicien agréé SAMSUNG n'est pas possible, il se peut que vous deviez prendre en charge des frais de transport ou transporter l'appareil vers un centre de réparation agréé SAMSUNG pour le faire réparer.

Pour bénéficier d'une intervention à domicile, l'appareil doit être situé dans un emplacement accessible à notre personnel.

Durant la période de garantie applicable, un appareil sera réparé, remplacé ou remboursé à hauteur de son prix d'achat, à la seule discrétion de SAMSUNG. Il se peut que SAMSUNG utilise des pièces neuves ou reconditionnées pour réparer un appareil, ou remplace l'appareil par un appareil neuf ou reconditionné. Les pièces et appareils de rechange sont garantis pendant la partie restante de la période de garantie initiale de l'appareil, ou bien durant quatre-vingt-dix (90) jours, selon la période qui est la plus longue. Toutes les pièces et tous les appareils remplacés sont la propriété de SAMSUNG et vous devez les retourner à SAMSUNG.

GARANTIE LIMITÉE (ÉTATS-UNIS)

La présente garantie limitée couvre les vices de fabrication relatifs aux matériaux ou à la qualité d'exécution survenant dans le cadre d'une utilisation domestique normale et non commerciale de cet appareil et ne s'applique pas dans les cas suivants : dommages survenant lors du transport, de la livraison, de l'installation et de toute utilisation non conforme de l'appareil ; dommages causés par une modification ou altération non autorisée de l'appareil ; appareil dont le numéro de série d'origine a été effacé, dégradé, modifié d'une quelconque façon ou rendu difficile à lire ; dommages de nature esthétique notamment les rayures, bosses, éclats et autres dommages infligés à la finition de l'appareil ; dommages causés par une utilisation abusive ou inappropriée, par la prolifération d'insectes nuisibles, un accident, un incendie, une inondation ou d'autres catastrophes naturelles ; dommages causés par l'utilisation d'équipements, de systèmes, de services, de pièces, de fournitures, d'accessoires, d'applications, d'installations, de réparations, de câblages externes ou de connecteurs non fournis ou autorisés par SAMSUNG ; dommages causés par toute surtension, fluctuation ou courant/tension de ligne électrique incorrect(e) ; dommages causés par le non-respect des instructions d'utilisation et d'entretien de l'appareil ; intervention à domicile pour expliquer comment utiliser l'appareil ; et intervention visant à corriger une installation non conforme aux codes électriques ou de plomberie ou correction de l'installation électrique ou de plomberie du domicile (c.-à-d. câblage électrique du domicile, fusibles ou tuyaux d'arrivée d'eau). Le coût des réparations ou du remplacement dans le cadre de ces circonstances faisant l'objet d'une exclusion sera à la charge du client.

Les interventions par un technicien agréé destinées à expliquer les fonctions, la maintenance ou l'installation de l'appareil ne sont pas couvertes par la présente garantie limitée. Veuillez prendre contact avec SAMSUNG au numéro figurant ci-dessous pour obtenir de l'aide sur l'une de ces questions.

EXCLUSION DES GARANTIES IMPLICITES

LES GARANTIES IMPLICITES, Y COMPRIS LES GARANTIES IMPLICITES DE QUALITÉ MARCHANDE OU D'ADÉQUATION À UN USAGE PARTICULIER, SONT LIMITÉES À UN AN OU À LA PLUS COURTE PÉRIODE AUTORISÉE PAR LA LOI. Certains États n'autorisent pas les limitations de durée d'une garantie implicite ; il se peut donc que les limitations ou exclusions spécifiées ci-dessus ne s'appliquent pas à votre cas. La présente garantie vous octroie des droits spécifiques, ainsi que d'autres variant d'un État à un autre.

LIMITE DE RECOURS

VOTRE SEUL RECOURS EXCLUSIF EST UNE RÉPARATION DE L'APPAREIL, UN REMPLACEMENT DE L'APPAREIL OU UN REMBOURSEMENT DU PRIX D'ACHAT, À LA DISCRÉTION DE SAMSUNG, COMME ACCORDÉ DANS LE CADRE DE LA PRÉSENTE GARANTIE LIMITÉE. SAMSUNG NE POURRA ÊTRE TENU RESPONSABLE DES DOMMAGES PARTICULIERS, ACCESSOIRES OU IMMATÉRIELS, NOTAMMENT MAIS SANS POUR AUTANT S'Y LIMITER LES TEMPS DE TRAJET DEPUIS LE LIEU DE TRAVAIL, LES FRAIS D'HÔTEL ET/OU REPAS EN RESTAURANT, LES DÉPENSES DE RÉNOVATION, LES PERTES DE REVENUS OU DE BÉNÉFICES, L'IMPOSSIBILITÉ DE RÉALISER DES ÉCONOMIES OU AUTRES BÉNÉFICES QUELLE QUE SOIT LA THÉORIE JURIDIQUE SUR LAQUELLE LA RÉCLAMATION EST FONDÉE, ET CE MÊME SI SAMSUNG A ÉTÉ AVERTI DE LA POSSIBILITÉ DE TELS DOMMAGES. Certains États n'autorisent pas les exclusions ou limitations relatives aux dommages accessoires ou immatériels ; il se peut donc que les limitations ou exclusions spécifiées ci-dessus ne s'appliquent pas à votre cas. La présente garantie vous octroie des droits spécifiques, ainsi que d'autres variant d'un État à un autre.

SAMSUNG ne garantit pas que l'appareil sera exempt de tout problème ou qu'il fonctionnera sans interruption. Aucune garantie, qu'elle soit donnée par un autre tiers, une autre entreprise ou une autre personne morale, ne pourra être considérée comme un engagement vis-à-vis de SAMSUNG.

Pour bénéficier d'une intervention dans le cadre de la présente garantie, veuillez prendre contact avec SAMSUNG à l'adresse suivante :

Samsung Electronics America, Inc.

700 Sylvan Avenue,

Englewood Cliffs, NJ 07632

1-800-SAMSUNG (726-7864)

www.samsung.com/support

Garantie (CANADA)

LAVE-LINGE SAMSUNG

GARANTIE LIMITÉE À L'ACHETEUR INITIAL

Ce produit de la marque SAMSUNG, tel que fourni et distribué par SAMSUNG ELECTRONICS CANADA, INC. (SAMSUNG) et livré neuf, s'accompagne d'une garantie de SAMSUNG contre tout vice de fabrication au niveau des pièces et de la main d'œuvre pendant une période limitée de :

Pièces et main-d'œuvre : un (1) an

Pièces du moteur DIT (moteur de l'inverseur numérique) de lavage (pièces uniquement) :

- Dix (10) ans

Cette limite de garantie s'applique à compter de la date d'acquisition et couvre uniquement les produits achetés et utilisés au Canada. Pour bénéficier de réparations dans le cadre de la présente garantie, l'acheteur doit contacter la société SAMSUNG afin qu'elle détermine l'origine du problème et une procédure de réparation. Les services de garantie peuvent être pris en charge uniquement par un centre de service agréé SAMSUNG. Lors de la remise d'un produit défectueux à SAMSUNG ou à un centre de service agréé SAMSUNG, l'acheteur est tenu de présenter le coupon d'achat d'origine à la demande des intéressés à titre de preuve d'achat. SAMSUNG assurera un service de réparation gratuit à domicile pendant la période de garantie sujet à la disponibilité au Canada. Le service à domicile n'est pas disponible pour toutes les zones.

Pour bénéficier du service à domicile, l'appareil doit être situé dans un emplacement accessible à notre personnel. Si ce service n'est pas disponible, SAMSUNG peut choisir de prendre à sa charge le transport aller/retour du produit vers un centre de service agréé.

La société SAMSUNG prendra en charge, à sa convenance, la réparation, le remplacement ou le remboursement du produit tel que stipulé dans les présentes conditions et procédera au remplacement ou au reconditionnement des pièces ou des produits si ces derniers s'avèrent défectueux dans la limite de la période de garantie mentionnée précédemment. Toutes les pièces et tous les produits remplacés deviennent la propriété de SAMSUNG et doivent être retournés à SAMSUNG. Les pièces de rechange et les produits sont couverts pour la période restante de garantie ou quatre-vingt-dix (90) jours, si la période de garantie est inférieure à 90 jours. La garantie limitée couvre les vices de fabrication relatifs aux matériaux et à la qualité d'exécution survenus dans le cadre d'une utilisation normale et non commerciale du produit et ne s'applique pas aux causes suivantes, comprenant, mais ne se limitant pas à : tout dommage survenant au cours de l'expédition, de la livraison et de l'installation ; toute utilisation de l'appareil contraire au but auquel il était destiné ; tout numéro de produit ou de série effacé ; tout dommage du revêtement extérieur ou de l'aspect du produit ; tout dommage causé par un accident, une utilisation non conforme, une négligence, un incendie ou une inondation, la foudre ou une autre catastrophe naturelle ; toute utilisation de produits, d'équipements, de systèmes, d'appareils, de services, de pièces, de fournitures, d'accessoires, d'applications, d'installations, de réparations, de câblages externes ou de connecteurs non fournis ou autorisés par SAMSUNG et susceptibles d'endommager ledit appareil ou de nuire à son fonctionnement ; toute surtension, fluctuation ou tension de ligne électrique incorrecte ; tout réglage effectué par l'acheteur et tout non-respect des consignes d'utilisation, de maintenance et de respect de l'environnement couvertes ou prescrites dans le présent carnet d'entretien ; tout démontage ou toute réinstallation de l'appareil ; tout problème résultant d'une prolifération d'insectes nuisibles. Cette garantie limitée ne couvre pas les problèmes résultant d'un courant, d'une tension ou d'une alimentation électrique incorrects, ainsi que d'ampoules électriques, de fusibles ou de câblage inappropriés. Elle ne couvre pas non plus le coût des appels au service d'assistance pour obtenir des instructions ou la réparation des erreurs d'installation. SAMSUNG ne garantit pas que l'appareil sera exempt de tout problème ou qu'il fonctionnera sans interruption.

SAUF EXCEPTION MENTIONNÉE DANS LE PRÉSENT DOCUMENT, SAMSUNG NE FOURNIT AUCUNE GARANTIE EXPRESSE OU IMPLICITE QUANT À CET APPAREIL, Y COMPRIS, MAIS SANS S'Y LIMITER, LES GARANTIES IMPLICITES DE QUALITÉ MARCHANDE, DE CONTREFAÇON OU D'APTITUDE À UN USAGE PARTICULIER.

AUCUNE GARANTIE, QU'ELLE SOIT DONNÉE PAR UN TIERS, UNE ENTREPRISE OU UNE PERSONNE MORALE, NE POURRA ÊTRE CONSIDÉRÉE COMME UN ENGAGEMENT VIS-À-VIS DE SAMSUNG. SAMSUNG NE SERA AUCUNEMENT RESPONSABLE EN CAS DE PERTE DE BÉNÉFICES, DE MANQUE À GAGNER, D'INCAPACITÉ À RÉALISER DES ÉCONOMIES OU TOUT AUTRE AVANTAGE FINANCIER OU D'AUTRES DOMMAGES SPÉCIAUX, ACCESSOIRES OU INDIRECTS RÉSULTANT DE L'UTILISATION OU D'UNE MAUVAISE UTILISATION DE CET APPAREIL OU D'UNE INCAPACITÉ À UTILISER CET APPAREIL, QUELLE QUE SOIT LA BASE JURIDIQUE INVOQUÉE POUR JUSTIFIER L'ASSERTION ET MÊME SI SAMSUNG A ÉTÉ AVISÉ DE L'ÉVENTUALITÉ DE TELS DOMMAGES.

LES INDEMNITÉS FINANCIÈRES EXIGÉES AUPRÈS DE SAMSUNG NE POURRONT EN AUCUN CAS EXCÉDER LE PRIX D'ACHAT DU PRODUIT VENDU PAR SAMSUNG ET À L'ORIGINE DES DOMMAGES INVOQUÉS. SANS LIMITATION AUX DISPOSITIONS SUSDITES, L'ACHETEUR ASSUME TOUTS LES RISQUES ET TOUTES LES RESPONSABILITÉS EN CAS DE PERTE, DE DOMMAGES OU DE BLESSURES ÉVENTUELLES INFLIGÉS À L'ACHETEUR ET AUX BIENS DE CELUI-CI ET À TOUTE AUTRE PERSONNE ET AUX BIENS DE CELLE-CI RÉSULTANT DE L'UTILISATION OU DE LA MAUVAISE UTILISATION DE L'APPAREIL OU DE L'INCAPACITÉ À L'UTILISER. CETTE GARANTIE LIMITÉE N'EST VALABLE POUR PERSONNE D'AUTRE QUE L'ACHETEUR INITIAL DU PRODUIT, N'EST PAS TRANSFÉRABLE ET ÉNONCE VOTRE RECOURS EXCLUSIF.

Garantie (CANADA)

Certaines provinces n'autorisent pas de limitations quant à la durée des garanties implicites ni l'exclusion ou la limitation de dommages accessoires ou indirects ; il se peut par conséquent que les limitations et exclusions énoncées ci-dessus ne s'appliquent pas à votre cas.

La présente garantie vous octroie des droits spécifiques, ainsi que d'autres variant d'une province à une autre.

Pour bénéficier d'un service d'assistance couvert par votre garantie, contactez SAMSUNG à l'adresse suivante :

Samsung Electronics Canada Inc.

2050 Derry Road West,

Mississauga, Ontario L5N 0B9 Canada

1-800-Samsung (726-7864)

www.samsung.com/support

Les visites des techniciens de maintenance destinées à expliquer les fonctions, la maintenance ou l'installation n'est pas couverte par la garantie.

Veuillez contacter votre agent d'appel Samsung pour obtenir de l'aide sur l'une de ces questions.

AVIS AUX CONSOMMATEURS DU QUÉBEC concernant la garantie de la disponibilité des pièces de rechange, des services de réparation et des renseignements sur l'entretien et la réparation

Pièces de rechange

Bien que Samsung Canada déploie des efforts raisonnables pour mettre les pièces de rechange à la disposition des clients (sous réserve de la disponibilité et des délais d'approvisionnement applicables), Samsung Canada **ne garantit pas** la disponibilité des pièces de rechange au sens de la garantie de disponibilité énoncée aux articles 39 (paragraphe 3), 39.1 et 39.2 de la Loi sur la protection du consommateur du Québec.

Pour acheter des pièces de rechange et des outils pour effectuer vous-même les réparations, accédez au : samsung.com/ca_fr/support/buy-certified-parts

Services de réparation

Bien que Samsung Canada offre des services de réparation pour les produits Samsung par l'intermédiaire de centres de service autorisés Samsung situés dans la plupart des grands centres urbains (définis comme une ville au Canada avec une population égale ou supérieure à 50 000 habitants) au Canada, Samsung Canada **ne garantit pas** la disponibilité des services de réparation au sens de la garantie de disponibilité énoncée aux articles 39 (paragraphe 3), 39.1 et 39.2 de la Loi sur la protection du consommateur du Québec dans tous les endroits, villes, ou des régions du Québec.

Pour trouver le centre de service autorisé Samsung le plus proche de vous, veuillez visiter : samsung.com/ca_fr/support/service-center

Renseignements pour l'entretien ou la réparation

Bien que Samsung Canada fournisse des renseignements sur l'entretien et/ou la réparation des marchandises pour certains produits Samsung (veuillez visiter samsung.com/ca_fr/support/self-repair pour plus de renseignements), Samsung Canada **ne garantit pas** la disponibilité des renseignements nécessaires à l'entretien ou à la réparation des produits Samsung au sens de la garantie de disponibilité énoncée aux articles 39 (paragraphe 3), 39.1 et 39.2 de la Loi sur la protection du consommateur du Québec.

LIMITATION DE RESPONSABILITÉ :

Samsung n'est pas responsable de toute défaillance ou de tout dommage déterminé comme étant causé par une réparation par un fournisseur de services non autorisé, une autoréparation ou une réparation non professionnelle du produit. Samsung n'est pas responsable des dommages qui en résultent au produit, à la personne ou à la propriété, ou de toute blessure ou de tout autre problème de sécurité du produit causé par ou résultant de toute réparation, ou toute tentative de réparation, toute évaluation, l'entretien, ou la modification effectuée par toute personne, y compris les dommages suivants : (i) tout dommage indirect, consécutif ou particulier, (y compris les dommages ou la perte de biens personnels ou commerciaux, une atteinte à la réputation, la perte d'utilisation, le coût d'achat des produits de remplacement, etc.); (ii) toute perte de données, de cote d'estime, de confidentialité, de profits ou d'occasions d'affaires; (iii) toute incapacité d'utilisation du produit ou une fonctionnalité réduite de celui-ci. Toute défaillance du produit ou tout dommage au produit résultant d'une réparation ou d'une tentative de réparation du produit par toute personne (autre qu'un fournisseur de services certifié Samsung) n'est pas couvert par la garantie. La responsabilité de Samsung est limitée dans toute la mesure permise par la loi.

Samsung fournit ces manuels aux consommateurs individuels à des fins d'autoréparation et à des entités de réparation indépendantes.

L'ensemble des textes, graphiques, interfaces utilisateur, interfaces visuelles, photographies, marques de commerce et logos (collectivement, le « contenu »), y compris la conception, la structure, la sélection, la coordination, l'« aspect et la convivialité » et la disposition de ce contenu, contenus dans le présent manuel, sont détenus, contrôlés ou accordés sous licence par ou à Samsung, et sont protégés par les lois sur l'habillage commercial, les droits d'auteur, les brevets et les marques de commerce, et divers autres droits de propriété intellectuelle et lois sur la concurrence déloyale.

Aucune partie de ce manuel ou du contenu ne peut être copiée, reproduite, republiée, téléversée, publiée, affichée publiquement, codée, traduite, transmise ou distribuée de quelque manière que ce soit (y compris par « reproduction en miroir ») à quiconque, à toute entité, à tout autre ordinateur, serveur, site Web ou autre support à des fins de publication ou de distribution ou à des fins commerciales, sans le consentement écrit préalable exprès de Samsung.

Garantie (CANADA)

Limitation de responsabilité. BIEN QUE SAMSUNG DÉPLOIE TOUS LES EFFORTS RAISONNABLES POUR S'ASSURER QUE TOUS LES RENSEIGNEMENTS CONTENUS DANS CE MANUEL SONT EXACTS, SAMSUNG N'ASSUME AUCUNE RESPONSABILITÉ QUANT À L'EXACTITUDE OU À L'EXHAUSTIVITÉ DES RENSEIGNEMENTS CONTENUS DANS CE MANUEL. SAMSUNG VOUS FOURNIT LES RENSEIGNEMENTS ET LES CONTENUS DE CE MANUEL « EN L'ÉTAT » SANS AUCUNE GARANTIE DE QUELQUE NATURE QUE CE SOIT, EXPRESSE OU IMPLICITE. SAMSUNG EXCLUT DISTINCTEMENT TOUTE RESPONSABILITÉ POUR TOUT DOMMAGE DIRECT, INDIRECT, CONSÉCUTIF OU PARTICULIER LIÉ OU INHÉRENT DE QUELQUE MANIÈRE QUE CE SOIT À VOTRE ACCÈS OU À VOTRE UTILISATION DES RENSEIGNEMENTS CONTENUS DANS CE MANUEL, Y COMPRIS TOUTE PERTE OU TOUT DOMMAGE CAUSÉ PAR VOTRE CONFIANCE EN LES RENSEIGNEMENTS OBTENUS PAR CE MANUEL. Les autorités de certains territoires n'autorisent pas les exclusions ou les limitations des garanties implicites, de sorte que les exclusions ou limitations ci-dessus peuvent ne pas s'appliquer à vous. La responsabilité de Samsung en tout état de cause est limitée dans toute la mesure permise par la loi.

Samsung se réserve le droit discrétionnaire exclusif de changer, de modifier, d'ajouter ou de supprimer des parties de toute partie de ce manuel à tout moment. Il est de votre responsabilité de vérifier périodiquement le manuel pour détecter les changements. Votre utilisation du manuel signifie que vous acceptez les conditions générales énoncées dans ce manuel. Si vous n'acceptez pas de vous conformer aux conditions générales de ce manuel, en tout ou en partie, veuillez cesser d'utiliser ce manuel immédiatement.

Mémo

SAMSUNG



Scan the QR code* or visit
www.samsung.com/spsn
to view our helpful
How-to Videos and Live Shows

*Requires reader to be installed on your smartphone

Scan this with your smartphone

DES QUESTIONS OU DES COMMENTAIRES ?

PAYS	APPELEZ LE	OU RENDEZ-VOUS SUR LE SITE
U.S.A - Consumer Electronics	1-800-SAMSUNG (726-7864)	www.samsung.com/support
CANADA	1-800-Samsung (726-7864)	



DC68-000000-00