

USE & CARE GUIDE

GUIDE

D'UTILISATION  
ET D'ENTRETIEN

MANUAL DE USO  
Y CUIDADO

Model/Modele/Modelo

T24IR900SP













T30IR900SP

T36IR900SP

Refrigerator

***Thermador***<sup>®</sup>

# en Table of contents

 <b>Important safety instructions</b> .....	<b>3</b>	Switching key press sound on or off .....	14
Definitions .....	3	Setting the key volume .....	14
About these instructions .....	3	Setting the signal tone volume .....	14
Introduction .....	3	Automatic clean lock .....	14
Risk of explosion .....	3	Automatic door opening .....	14
Risk of electric shock .....	3	Theater mode .....	15
Risk of injury .....	4	Resetting to the factory settings .....	15
Avoiding placing children and vulnerable people at risk .....	4	Switching demo mode on or off .....	15
Damage .....	4	Sabbath mode .....	15
Weight .....	4	 <b>Alarm</b> .....	<b>15</b>
State of California Proposition 65 Warnings .....	4	Door alarm .....	15
 <b>Intended use</b> .....	<b>5</b>	 <b>Refrigerator compartment</b> .....	<b>16</b>
 <b>Environmental protection</b> .....	<b>5</b>	Note when storing food .....	16
Packaging .....	5	Note the chill zones in the refrigerator compartment .....	16
Old appliances .....	5	Vegetable container .....	16
 <b>Installation and connection</b> .....	<b>5</b>	Vegetable container with humidity controller ....	16
Contents of package .....	5	Chill compartment .....	16
Technical data .....	5	 <b>Cleaning</b> .....	<b>17</b>
Installing the appliance .....	5	Cleaning the display .....	17
Check built-in cut-out .....	5	Cleaning the appliance interior .....	17
Side-by-side installation .....	5	Cleaning the fittings .....	17
Saving energy .....	6	Care instructions for stainless steel surfaces ....	17
Before using for the first time .....	7	 <b>Odors</b> .....	<b>17</b>
Electrical connection .....	7	Changing the odor filter .....	17
 <b>Getting to know your appliance</b> .....	<b>8</b>	 <b>Noises</b> .....	<b>18</b>
Appliance .....	8	Normal noises .....	18
Operating controls .....	9	Preventing noises .....	18
Interior fittings .....	10	 <b>Lighting</b> .....	<b>18</b>
 <b>Operating the appliance</b> .....	<b>12</b>	 <b>Faults – what to do?</b> .....	<b>19</b>
Switching the appliance on .....	12	Appliance .....	19
Switching off and disconnecting the appliance .....	12	Ice maker .....	20
Setting the language .....	12	 <b>Customer service</b> .....	<b>21</b>
Setting the temperature unit .....	12	Appliance self-test .....	21
Setting the temperature .....	12	Repair order and advice on faults .....	21
Super cooling .....	13		
Clean lock .....	13		
Eco mode .....	13		
Self-test .....	13		
Setting the brightness of the control panel .....	13		

# Important safety instructions

## READ INSTRUCTIONS - DO NOT DISCARD!

### Definitions

#### **WARNING**

Non-observance of this warning could result in death or serious injuries.

#### **CAUTION!**

Non-observance of this warning could result in slight or moderately serious injuries.

**NOTICE:** Non-observance of this information could damage the appliance.

**Note:** This indicates important information and/or tips.

### About these instructions

- Read and follow the operating and installation instructions. They contain important information on how to install, use and maintain the appliance.
- The manufacturer is not liable if you disregard the instructions and warnings in the operating and installation instructions.
- Retain all documents for subsequent use or for the next owner.

### Introduction

- This appliance complies with the relevant safety regulations for electrical appliances.
- The refrigeration circuit has been checked for leaks.

### Risk of explosion

- Never use electric devices inside the appliance (e.g. heaters or electric ice makers).
- Do not store products which contain flammable propellants (e.g. spray cans) or explosive substances in the appliance.
- Only store high-proof alcohol tightly closed and standing up.

### Risk of electric shock

Improper installations and repairs may put the user at considerable risk.

- If the power cord is damaged: Immediately disconnect the appliance from the power supply.
- Do not use multiple outlets, extension leads or adapters.
- Before servicing or modifying the appliance, pull out the power plug or switch off the circuit breaker. Before cleaning the appliance, press the **main On/Off switch** to switch the appliance off. Glass shelves or other fittings can be safely moved while the appliance is switched on.
- Never cut through or remove the third (ground) conductor of the power cord.
- Never defrost or clean the appliance with a steam cleaner. The steam may penetrate electrical parts and cause a short circuit.
- Have the appliance, cable and accessories repaired or replaced by the manufacturer, Customer Service or a similarly qualified person only.
- Use original parts supplied by the manufacturer only. The manufacturer guarantees that these parts satisfy the safety requirements.



# Important safety instructions

READ INSTRUCTIONS - DO NOT DISCARD!

## Risk of injury

Containers which contain carbonated drinks may burst.

## Avoiding placing children and vulnerable people at risk

At risk are:

- Children,
- People who have limited physical, mental or sensory abilities,
- People who have inadequate knowledge concerning safe operation of the appliance.

Measures:

- Never allow children to play with the appliance.
- Ensure that children and vulnerable people have understood the hazards.
- Supervise children who are cleaning and maintaining the appliance.

## Risk of suffocation

- If the appliance features a door lock: keep the key out of the reach of children.
- Keep children away from the packaging and its parts.

## Damage

To prevent damage:

- Do not stand or support yourself on the base, runners or doors.
- Keep plastic parts and door seals free of oil and grease.
- Pull the power cord plug – not the power cord.

## Weight

The appliance is very heavy. The appliance should always be transported and set up by at least 2 people.

→ *"Installation and connection" on page 5*

## State of California Proposition 65 Warnings

This product can expose you to chemicals including vinyl chloride, which is known to the State of California to cause cancer and birth defects or other reproductive harm.

For more information go to

[www.P65Warnings.ca.gov](http://www.P65Warnings.ca.gov)

## Intended use

Use this appliance

- Only for refrigerating food.
- only in the home and in the home environment.
- only according to these operating instructions.

This appliance is intended for use at an elevation of no more than 2000 meters above sea level.

## Environmental protection

### Packaging

All materials are environmentally safe and recyclable:

- Dispose of packaging in an environmentally responsible manner.
- Please ask your dealer or inquire at your local authority about current means of disposal.

### Old appliances

Valuable raw materials can be reclaimed by recycling old appliances.

### WARNING

**CHILDREN MAY BECOME LOCKED IN THE APPLIANCE AND SUFFOCATE!**

Before disposing of your old appliance:

- Remove the door.
- Leave shelves and containers in the appliance to prevent children from climbing in.
- Keep children away from the discarded appliance.

### CAUTION!

**REFRIGERANT AND HARMFUL GASES MAY ESCAPE.**

Do not damage the tubes of the refrigeration circuit and insulation.

1. Pull out the power cord plug.
2. Cut through the power cord.
3. Have the appliance disposed of properly.

## Installation and connection

### Contents of package

After unpacking all parts, check for any damage during transport.

If you have any complaints, please contact the dealer from whom you purchased the appliance or our customer service.

→ "Customer service" on page 21

The delivery consists of the following parts:

- Built-in appliance
- Interior fittings (depending on model)
- Installation material
- Instruction manual
- Installation instructions
- Customer service booklet
- Guarantee enclosure
- Information on the energy consumption and noises

### Technical data

Refrigerant, cubic capacity and further technical specifications can be found on the rating plate.

→ "Getting to know your appliance" on page 8

### Installing the appliance

#### Installation location

The weight of the appliance may be up to 500 kg depending on the model. The base must be sufficiently stable and should not give. If necessary, reinforce the bottom.

### Check built-in cut-out

**The cut-out must fulfill these criteria:**

- Anti-tilt bracket must be fitted
- Cut-out depth min. 24" (610 mm), for flush installation 25" (635 mm)
- rectangular
- stable – the side panels and the top must be min. 5/8" (16 mm) thick and securely attached to the floor or wall
- Depth of shortest side panels min. 4" (100 mm)

### Side-by-side installation

Observe the specifications in the installation instructions for a side-by-side installation.

If a partition wall is required between the appliances it must be at least 5/8" (16 mm) wide.

## Saving energy

If you follow the instructions below, your appliance will use less power.

**Note:** The arrangement of the fittings does not affect the energy consumption of the appliance.

Installing the appliance	
Keep the appliance out of direct sunlight.	The appliance needs to cool less frequently at low ambient temperatures and therefore consumes less power.
Install the appliance as far away as possible from heating elements, cooker and other heat sources: At least 1 1/4" (3 cm) from electric or gas cookers. At least 1 1 3/4" (30 cm) from oil or solid-fuel cookers. <b>NOTICE:</b> If this is not possible, attach an insulating plate between the appliance and heat source.	
Select an installation location at a room temperature of approx. 68 °F (20 °C).	
Do not cover or block the ventilation openings.	The appliance needs to cool less frequently if the warm air can escape and therefore consumes less power.
Ventilate the room daily.	
Using the appliance	
Open the appliance door only briefly.	The air in the appliance does not warm up so intensely. The appliance needs to cool less frequently and therefore consumes less power.
Transport purchased food in a cool bag and place in the appliance quickly.	
Allow warm food and drink to cool down before placing in the appliance.	
Thaw frozen food in the refrigerator compartment to utilize the low temperature of the frozen food.	
Always leave a space between the food and the back panel.	The air can circulate and the humidity will remain constant. The appliance needs to cool less frequently and therefore consumes less power.
Pack food airtight.	
Do not cover or block the ventilation openings.	The appliance consumes less power if the warm air can escape.
Vacuum the ventilation openings once a year.	

## Before using for the first time

1. Remove information material, adhesive tape and protective foil.
2. Clean the appliance.  
→ "Cleaning" on page 17

## Electrical connection

---

### CAUTION!

Do not connect the appliance to electronic energy saver plugs.

---

**Note:** You can connect the appliance to mains-controlled and sine-controlled inverters.

Mains-controlled inverters are used for photovoltaic systems which are connected directly to the national grid. Sine-controlled inverters must be used for isolated applications. Isolated applications, e.g. on ships or in mountain lodges, are not directly connected to the national grid.

1. After installing the appliance, wait at least 1 hour before connecting it to prevent damaging the compressor.
2. Check that the outlet was installed according to the regulations and complies with the requirements.

#### Requirements for outlets

Outlet with	110 V ... 120 V
Protective conductor	60 Hz
Fuse	10 A ... 16 A

#### Maximum simultaneous load

Appliance	6 A
-----------	-----

3. Connect the appliance to an outlet near the appliance.  
The outlet must also be freely accessible following installation of the appliance.

---

### WARNING

RISK OF ELECTRIC SHOCK!

Never use multiple outlets, extension leads or adapters.

The appliance must be correctly grounded. Never cut through or remove the third (ground) conductor of the power cord.

---



---

### WARNING

RISK OF ELECTRIC SHOCK!

If the length of the power cord is inadequate, never use multiple outlets or extension leads. Instead, please contact Customer Service for alternatives.

---

# Getting to know your appliance

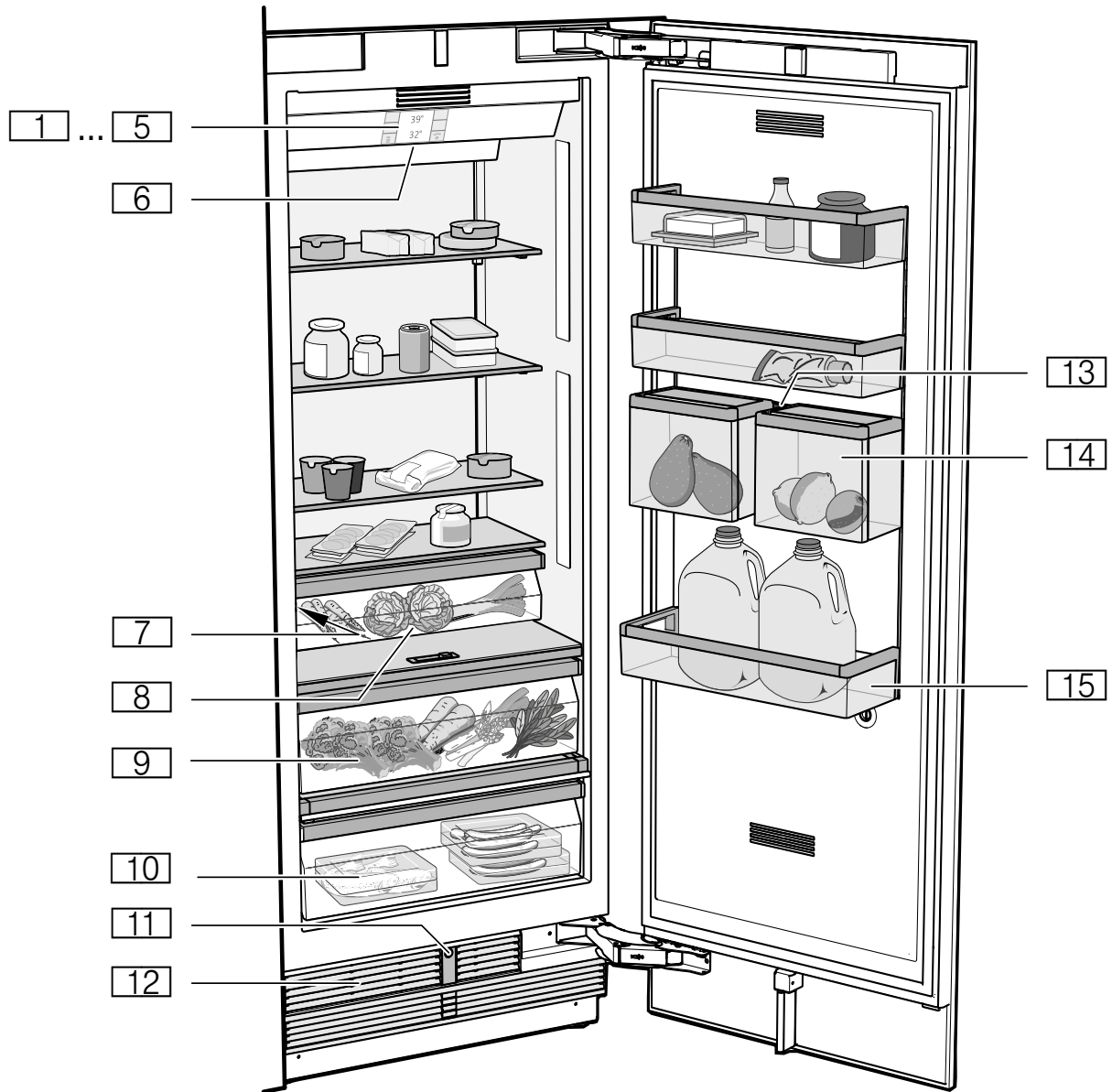

## Appliance

- 1 ... 5 Operating controls
- 6 Main On/Off switch
- 7 Rating plate
- 8 Vegetable container
- 9 Vegetable container with humidity controller
- 10 "Cool-fresh" container
- 11 Automatic door opening
- 12 Ventilation opening
- 13 Rail for suspending the Produce Bin
- 14 Produce Bin
- 15 Shelf for large bottles



## Operating controls

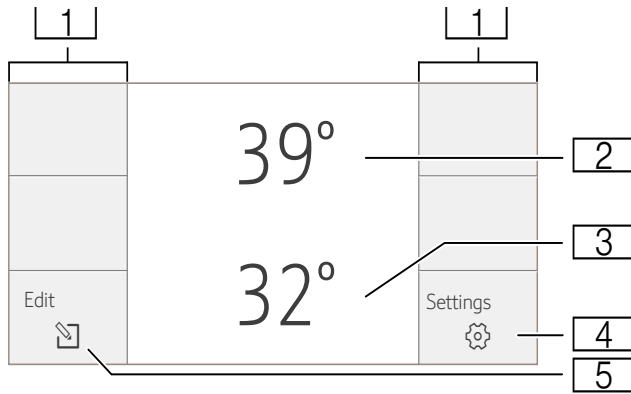

- 2** Touch fields  
There are sensors under the touch fields. Touching the symbol calls up the respective function.
- 3** Refrigerator compartment temperature display  
Indicates the set temperature in °C/°F.
- 4** Cool-fresh compartment temperature display  
Indicates the set temperature in °C/°F.
- 5** ⚙ button  
Opens the **Settings** menu.  
→ "Settings menu" on page 9
- 5** ⚙ button  
Opens the menu for changing the temperature.

## Settings menu

Press the ⚙ button to open the menu.

In the **Settings** menu, you will find:

- Appliance settings
- Cleaning mode
- Eco mode
- Self-test
- Sabbath mode (if activated)

→ "Operating the appliance" on page 12

## Appliance settings menu

This is how to navigate to the "Appliance settings" menu:

1. Press the ⚙ button.
2. Scroll to the left to the **Appliance settings** menu.
3. Open the menu using the ☑ button.

In the **Appliance settings** menu, you will find the following sub-menus and setting options:

- Brightness
- Key press sound
- Key volume
- Signal tone volume
- Automatic clean lock
- Automatic door opening
- Theater mode
- Temperature unit
- Language
- Factory settings
- Demo mode
- Sabbath mode

→ "Operating the appliance" on page 12

## Interior fittings

(not all models)

### Storage compartment

You can remove and adjust the height of the storage compartments:

1. Lift up the storage compartment and remove.

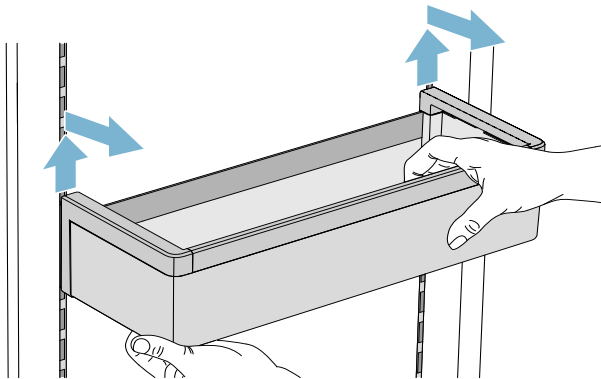

2. When re-inserting, insert hooks on back of storage compartment at same height to make it level.

**Note:** Insert the storage compartment carefully to avoid scratching the appliance.

### Shelf

You can remove and adjust the shelf:

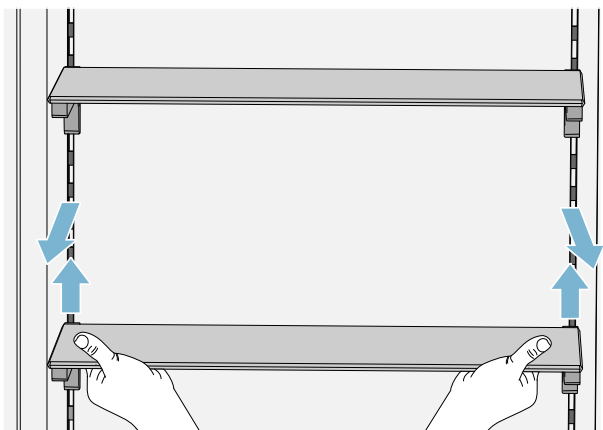

1. Lift shelf and remove.
2. When re-inserting, insert hooks on back of shelf at same height to make it level.

**Note:** Insert shelf carefully to avoid scratching the appliance.

### Container

You can remove the container:

- Press container to the rear,
- lift the container at the rear and remove.

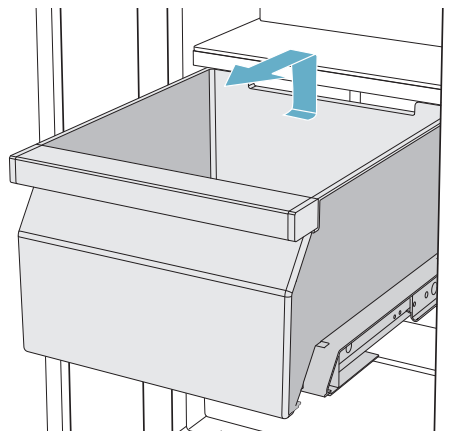

You can insert the container:

- Pull out telescopic rails all the way
- Place the container on the telescopic rails and push into the appliance until it engages.

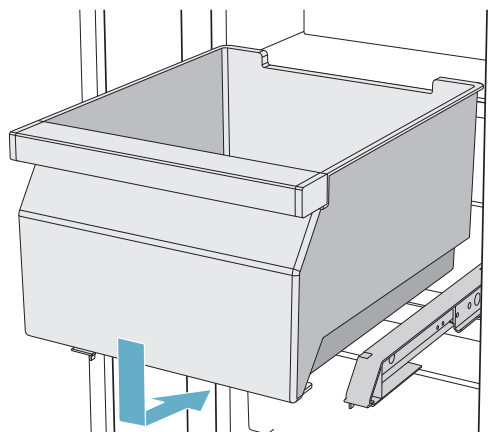

## Produce Bin

You can remove the inner container:

- Open the inner container just a gap.
- Lift the inner container and remove it.

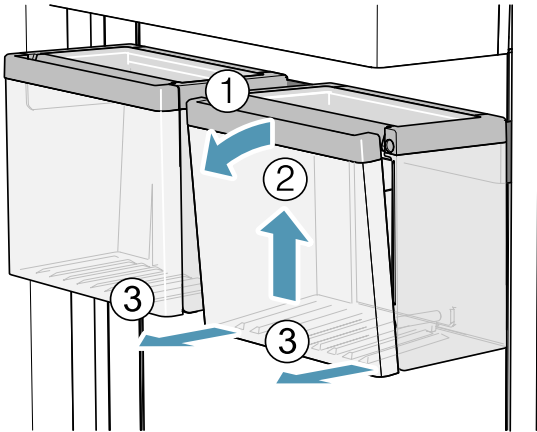

You can insert the inner container:

- Guide the suspension of the inner container into the openings of the outer container.
- Fold the inner container shut.

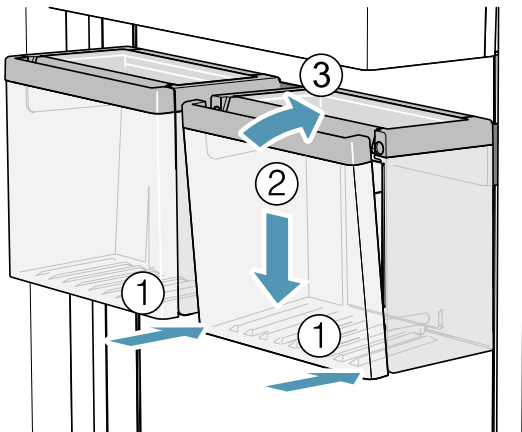

You can remove the Produce Bin:

- Lift the Produce Bin.
- Lift the rail for suspending the Produce Bin and remove it.

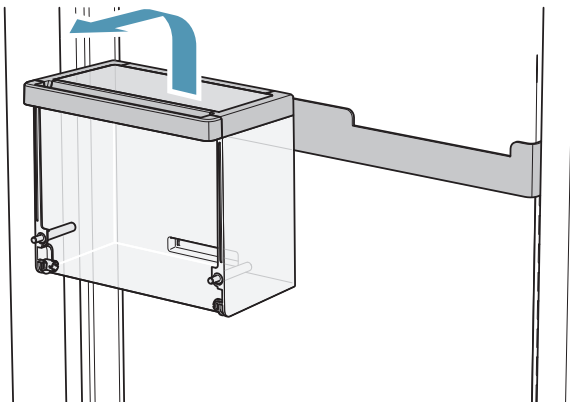

You can insert the Produce Bin:

- Insert the rail for suspending the Produce Bin in the desired position.

**Note:** Insert the rail carefully to avoid scratches to the appliance.

- Insert the Produce Bin into the rail recesses provided for this purpose.

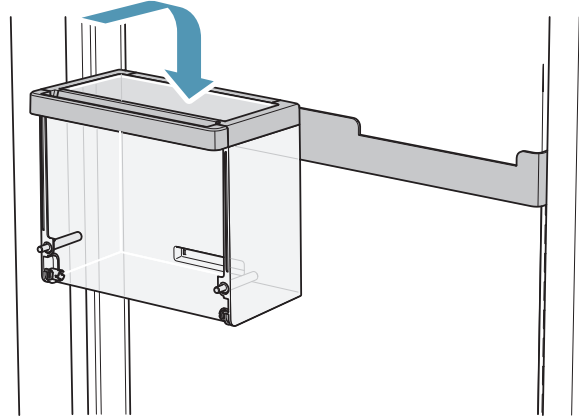

## Operating the appliance

### Switching the appliance on

1. Press the **main On/Off switch**.  
The appliance starts cooling and the light is switched on when the door is open.
2. Set the required temperature.  
→ "Setting the temperature" on page 12

### Operating tips

- When the appliance has been switched on, it may take several hours until the set temperatures have been reached. Do not put in any food until the selected temperature has been reached.
- The fully automatic NoFrost system ensures that the freezer compartment remains free of ice. Defrosting is not required.
- The front sides of the housing are partly heated slightly. This prevents condensation in the area of the door seal.
- If the freezer compartment door cannot be immediately re-opened after it has been closed, wait until the resulting low pressure has equalized.

### Switching off and disconnecting the appliance

#### Switching off the appliance









- Press the **main On/Off switch**.  
The appliance is no longer cooling.

#### Disconnecting the appliance

If you do not use the appliance for a prolonged period:



1. Remove groceries.
2. Press **main On/Off** switch.  
The appliance is no longer cooling.
3. Pull out mains plug or switch off fuse.
4. Leave appliance open.









### Setting the language

1. Press  button to open the **Settings** menu.
2. Use  button to move to the menu item **Appliance settings**.
3. Press  button.
4. Press  button to move to the menu item **Language**.
5. Press  button.
6. Use   buttons to move to the required language.
7. Press  button.  
The display restarts, and the start screen is displayed.

### Setting the temperature unit

You can choose between the unit °C and °F.

1°  1 °F  
1 °C  1 °C



1. Press  button to open the **Settings** menu.
2. Press  button to move to the menu item **Appliance settings**.
3. Press  button.
4. Use  button to move to the menu item **Temperature unit**.
5. Press  button.
6. Use   buttons to move to the required unit.
7. Press  button.  
The unit will be changed.
8. Press  button to exit the menu.

### Setting the temperature



#### Recommended temperature

Cooling compartment: +4 °C/+39 °F  
Chill compartment: +1 °C/+34 °F

#### Refrigerator compartment

1. To open the menu for setting the temperature, press the button .
2. Use the  button to select the required compartment.
3. Keep pressing the button +/- until the display indicates the required temperature.
4. Confirm the selection by pressing the  button. If the button is not pressed, the appliance stores the setting and automatically returns to the main screen after a few seconds.

#### Cool-fresh container

1. To open the menu for setting the temperature, press the  button.
2. Use the  button to select the desired compartment.
3. Keep pressing the +/- button until the display indicates the required temperature.
4. Confirm the selection by pressing the  button. If the button is not pressed, the appliance stores the setting and automatically returns to the main screen after a few seconds.

## Super cooling

Super cooling cools the refrigerator compartment as cold as possible.





Switch on super cooling, e.g.:

- Before placing large quantities of food into the compartment
- For cooling drinks quickly





**Note:** When super cooling is switched on, increased operating noises may occur.

After approx. 6 hours, the appliance switches to normal operation.

Switching on super cooling:

1. To open the menu for setting the temperature, press the  button.
2. Press the  button.  
When super cooling is switched on, the symbol  appears on the display.
3. Confirm the selection by pressing the  button. If the button is not pressed, the appliance stores the setting and automatically returns to the main screen after a few seconds.



Switching off super cooling:

1. To open the menu for setting the temperature, press the  button.
2. Press the  button.  
When super cooling is switched off, the symbol  disappears from the display.
3. Confirm the selection by pressing the  button. If the button is not pressed, the appliance stores the setting and automatically returns to the main screen after a few seconds.

## Clean lock

You can use this function to switch off the touch function of the controls for 10 seconds. During this time you can clean the display.



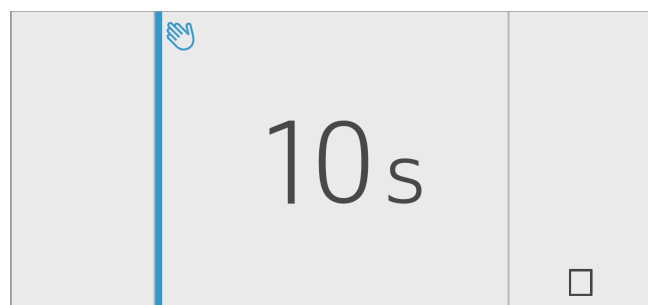

→ "Cleaning the display" on page 17

1. Press  button to open the **Settings** menu.
2. Press  button.  
The cleaning display appears, and the countdown starts.



## Automatic clean lock

You can use this function to select whether the automatic clean lock is switched on automatically when the door is opened.

1. Press  button to open the **Settings** menu.
2. Press  button to move to the menu item **Appliance settings**.
3. Press  button.
4. Press  button to move to the menu item **Automatic clean lock**.
5. To change the setting, press  button.



## Eco mode

Eco mode switches the appliance to energy-saving operation.

**The appliance automatically sets the following temperatures:**

- Refrigerator compartment: +43° F (6° C)
- Cool-fresh container: +32° F (0° C)

## Switching Eco mode on or off

1. Press the  button to open the **Settings** menu.
2. Use  button to move to the menu item **Eco mode**.
3. Press  button.

The temperature is changed, and the display shows the new temperature. When Eco mode is switched off, the recommended temperature is set.









**Note:** You can also switch Eco mode on or off by adjusting the temperature with the +/- buttons.

## Self-test

This function can be used to start fault analysis on your appliance.





→ "Appliance self-test" on page 21

## Setting the brightness of the control panel

1. Press  button to open the **Settings** menu.
2. Press  button to move to the menu item **Appliance settings**.
3. Press  button.
4. Press  button to open the menu item **Brightness**.
5. Use   buttons to set the required brightness.
6. Press  button.  
The setting is saved.
7. Press  button to exit the menu.





## Switching key press sound on or off

You can switch the sounds generated when pressing keys off and back on again.

1. Press  button to open the **Settings** menu.
2. Press < button to move to the menu item **Appliance settings**.
3. Press  button to open the menu item.
4. Press > button to move to the menu item **Key press sound**.
5. Press  button to open the menu item.
6. Use < > buttons to select the required setting.
7. Press  button.  
The setting is saved.
8. Press  button to exit the menu.





## Setting the key volume

You can adjust the volume level of the sounds generated when pressing keys.

1. Press  button to open the **Settings** menu.
2. Press < button to move to the menu item **Appliance settings**.
3. Press  button to open the menu item.
4. Press > button to move to the menu item **Key volume**.
5. Press  button to open the menu item.
6. Use < > buttons to select the required setting.
7. Press  button.  
The setting is saved.
8. Press  button to exit the menu.



## Setting the signal tone volume

You can adjust the volume level of the signal tones generated e.g. with alarms.

1. Press  button to open the **Settings** menu.
2. Press < button to move to the menu item **Appliance settings**.
3. Press  button to open the menu item.
4. Use > button to move to the menu item **Signal tone volume**.
5. Press  button to open the menu item.
6. Use < > buttons to select the required setting.
7. Press  button.  
The setting is saved.
8. Press  button to exit the menu.

## Automatic clean lock

You can use this function to select whether the automatic clean lock is switched on automatically when the door is opened.

1. Press  button to open the **Settings** menu.
2. Press < button to move to the menu item **Appliance settings**.
3. Press  button.
4. Press > button to move to the menu item **Automatic clean lock**.
5. To change the setting, press  button.

## Automatic door opening

The automatic door opening function supports you in opening the door.

As soon as you activate this function, automatic door opening moves out and supports you in opening the door.

---



### CAUTION!

---

Repeatedly closing the door too early will cause automatic door opening to fail or wear out. Do not close the door as long as automatic door opening is still moved out. If you have however closed the door, leave it closed for 5 minutes. Automatic door opening will re-adjust itself.

---

### Open menu item **Auto door opening**:

1. Press  button to open the main menu.
2. Press < button to move to the **Appliance settings** menu.
3. Press  button to open the menu.
4. Press > button to move the menu item **Auto door opening**.
5. To change the setting, press  button.

### Switching on **Push-to-open system**

In an installation situation without handles you can select the Push-to-open system. Your appliance will then open a crack if you press lightly on the door.

**Note:** Please note that automatic door opening is disabled if Sabbath mode is activated.

1. Open menu item **Auto door opening**.
2. Select menu item **Push-to-open system**.
3. Press  button to open the menu item.
4. Select **Opening force**. Here you can select the level of force required to activate automatic door opening.
5. Select **Opening duration**. Here you can select how long the door should remain open a crack before it closes again automatically.

**Note:** If the door only remains open a crack, the appliance checks once a second whether the door is still ajar. After the selected opening duration elapses, the appliance will close the door automatically.

### Switching on **Pull-to-open system**

In an installation situation with handles you can select the Pull-to-open system. Your appliance will support you in opening the door as soon as you pull on the handle.

1. Open menu item **Auto door opening**.
2. Select menu item **Pull-to-open system**.
3. Press  button to open the menu item.
4. Select **Opening force**. Here you can select the level of force required to activate automatic door opening.









### Switching off automatic door opening

1. Open menu item **Auto door opening**.
2. Select menu item **Off**.







## Theater mode

If Theater mode is switched on, the light will slowly become brighter when the appliance is opened, and then slowly darker when it is closed.

### Switching Theater mode on or off

1. Press  button to open the **Settings** menu.
2. Press  button to move to the menu item **Appliance settings**.
3. Press  button to open the menu item.
4. Use  button to move to the menu item **Theater mode**.
5. Press  button to open the menu item.
6. Use  button to move to the menu item **On** or **Off**.
7. Press  button.  
The setting is saved.
8. Press  button to exit the menu.









## Resetting to the factory settings

1. Press  button to open the **Settings** menu.
2. Press  button to move to the menu item **Appliance settings**.
3. Press  button.
4. Use  button to move to the menu item **Factory settings**.
5. Press  button.  
A signal tone sounds, and a message to confirm reset appears.
6. Press  button.  
All settings are reset to the factory settings.
7. Press  button to exit the menu.

## Switching demo mode on or off

The cooling function of the appliance is switched off. All other functions can be used.

**Note:** Do not store any food items in demo mode as the appliance remains at room temperature.

1. Press  button to open the **Settings** menu.
2. Use  button to move to the menu item **Appliance settings**.
3. Press  button.
4. Press  button to move to the menu item **Demo mode**.
5. Press  button.
6. Use  and  buttons to select the setting **On** or **Off**.
7. Press  button.  
The setting is saved.
8. Press  button to exit the menu.

## Sabbath mode







The appliance switches off the following:

- Automatic door opening  
**Note:** With handle-free installation, please note that you will not be supported when opening the door during this time.  
To open the door in this case, reach from below under the bottom panel of the unit.
- Ice maker
- Audible signals
- Interior light
- Messages on the control panel
- Background illumination of control panel is reduced



### Switching Sabbath mode on or off

#### Displaying Sabbath mode in the Settings menu

To use Sabbath mode, you first have to display the function in the **Settings** menu:

1. Press  button to open the **Settings** menu.
2. Press  button to move to the **Appliance settings** menu.
3. Press  button.
4. Press  button to move to the menu item **Sabbath mode**. Press  button.
5. Press  button to move to the menu item **Available**. Confirm by pressing  button.  
The function is added to the **Settings** menu.

#### Switching on Sabbath mode

1. Press  button to open the **Settings** menu.
2. Press  button to open the view **Duration Sabbath mode**.
3. Select one of the presets, or change the duration with the +/- buttons.
4. Press  button to start.  
The appliance switches all listed functions off.

#### Switching Sabbath mode off

- After the selected time elapses, the appliance switches over to normal operation.
- To end Sabbath mode before expiry of the selected time, press  button.

## Alarm

### Door alarm

If the appliance door is open for a long time, the door alarm (continuous audible signal) switches on.

- Close door.  
The audible warning signal is switched off.



## Refrigerator compartment

The refrigerator compartment is suitable for storing meat, sausages, fish, dairy products, eggs, ready meals and pastries.

The temperature can be set from +36 °F (+2 °C)... +46 °F (+8 °C).

The refrigerator compartment can also be used to store highly perishable groceries in the short to medium term. The lower the selected temperature, the slower the enzymatic and chemical processes and deterioration by microorganisms. A temperature of +37 °F (+4 °C) or lower ensures optimum freshness and safety of the stored groceries.

### Note when storing food

**Note:** Avoid contact between food and the back panel.

Otherwise, the air circulation will be impaired and food or packaging may freeze to the back panel.

- Store fresh, undamaged food. The quality and freshness will then be retained for longer.
- In the case of ready products and bottled goods, do not exceed the minimum sell-by date or use-by date indicated by the manufacturer.
- To retain aroma, color and freshness, pack or cover food well before placing it into the appliance. This will prevent flavors being transferred between foods and the plastic parts from becoming discolored.
- Leave warm food and drinks to cool down before placing them into the refrigerator compartment.

### Note the chill zones in the refrigerator compartment

The air circulation in the refrigerator compartment creates different chill zones.

#### Coldest zone

The coldest zone is in the interior at the back panel and in the chill compartment.

**Note:** Store delicate food (e.g. fish, sausages and meat) in the coldest zone.

#### Warmest zone

The warmest zone is at the very top of the door.

**Note:** Store e.g. hard cheese and butter in the warmest zone. Cheese can continue to release its aroma and the butter will still be easy to spread.

## Vegetable container

The vegetable container is the optimum storage location for fresh fruit and vegetables. A high air humidity keeps leafy vegetables fresh for longer. Fruit and vegetables should be stored at a slightly lower air humidity.

### Notes

- Fruit sensitive to cold (e.g. pineapple, banana, papaya and citrus fruit) and vegetables sensitive to cold (e.g. eggplant, cucumbers, zucchini, peppers, tomatoes and potatoes) should be stored outside of the appliance at temperatures of approx. +8 °C/+36 °F ... +12 °C/+46 °F for optimum preservation of quality and aroma.
- Condensation may form in the vegetable container depending on the type and quantity of products stored. Remove condensation with a dry cloth.

## Vegetable container with humidity controller

The vegetable container is the optimum storage location for fresh fruit and vegetables. You can adjust the humidity in the vegetable container via the humidity controller and a special seal. This allows fresh fruit and vegetables to be stored up to twice as long as with conventional storage.

The humidity in the vegetable container can be set according to the type and quantity of products to be stored:

- Mainly fruit as well as for a large load – set lower humidity with controller position FRUIT
- Mainly vegetables as well as for a mixed or small load – set higher humidity with controller position VEGETABLES

### Notes

- For optimum preservation of quality and flavor store fruit sensitive to cold (e.g. pineapple, banana, papaya and citrus fruit) and vegetables sensitive to cold (e.g. eggplant, cucumbers, zucchini, peppers, tomatoes and potatoes) outside of the appliance at temperatures of approx. +46 °F (+8 °C) ... +54 °F (+12 °C).
- Condensation may form in the vegetable container depending on the type and quantity of products stored. Remove condensation with a dry cloth and adjust the humidity in the vegetable container with the humidity controller.

## Chill compartment

The chill compartment has lower temperatures than the refrigerator compartment. Temperatures below +32 °F (0 °C) may occur.

Ideal for storing fish, meat and sausage. Not suitable for salads, vegetables and groceries sensitive to cold.

The temperature in the chill compartment can be adjusted.



## Cleaning

### CAUTION!

AVOID DAMAGING THE APPLIANCE AND THE FITTINGS.

- Do not use abrasive, chloride or acidic cleaning agents or solvents.
- Do not use scouring or abrasive sponges. The metallic surfaces may corrode.
- Never clean the shelves or containers in the dishwasher. The parts may become deformed.

### Cleaning the display

The change in temperature and humidity can cause the controls to steam up.

Switch the clean lock on before cleaning.  
→ "Clean lock" on page 13

Use a clean micro-fiber cloth for cleaning.

### Cleaning the appliance interior

Proceed as follows:

1. Press the **main On/Off switch**.
2. Take out food and store in a cool location. Place ice pack (if available) on the food.
3. Clean the appliance with a soft cloth, lukewarm water and a little pH-neutral washing-up liquid.

### CAUTION!

The rinsing water must not run into the light or through the drainage hole into the evaporation area.

4. Wipe door seal with clear water and dry thoroughly with a cloth.
5. Switch appliance back on and put in food.

### Cleaning the fittings

To clean, take the variable parts out of the appliance.

→ "Interior fittings" on page 10

### Care instructions for stainless steel surfaces

When taking care of and cleaning stainless steel surfaces, use only cleaning agents suitable for stainless steel and a stainless steel cleaning cloth.

You can purchase a suitable stainless steel cleaning cloth from customer service.

To prevent visible scratches, clean the stainless steel surface in the direction of the structure.

## Odors

If you experience unpleasant odors:

1. Pull out the mains plug or switch off the fuse.
2. Take all food out of the appliance.
3. Clean the inside. → "Cleaning" on page 17
4. Clean all packaging.
5. Seal strong-smelling food in order to prevent odors from forming.
6. Switch the appliance on again.
7. Store food in the appliance.
8. Check whether the formation of odors is still occurring after 24 hours.
9. Change the odor filter.  
→ Page 17

### Changing the odor filter

Replacement filters are available from your customer service.

1. Open the filter holder with a slotted screwdriver.

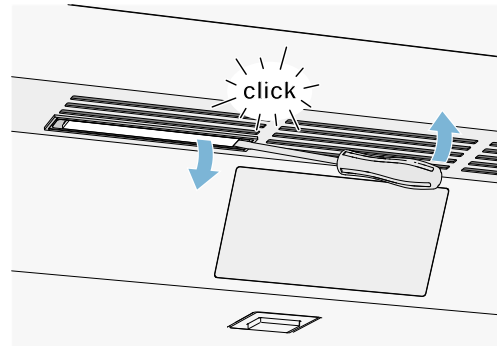

2. Remove the used odor filter and replace with a new odor filter.

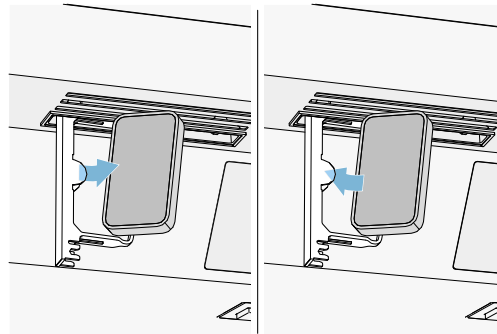

3. Close the filter holder.

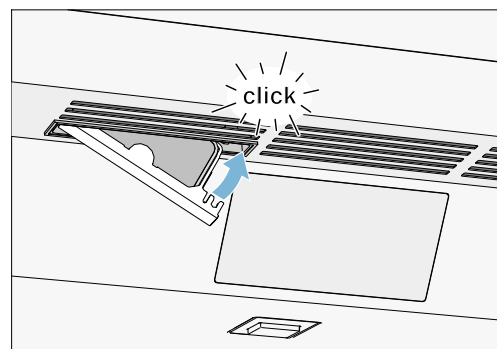

---

## Noises

### Normal noises

**Droning:** A motor is running, e.g. refrigerating unit, ventilator.

**Bubbling, buzzing or gurgling:** Refrigerant is flowing through the tubes.

**Clicking:** Motor, switches or solenoid valves are switching on or off.

**Cracking:** Automatic defrosting is running.

### Preventing noises

**Appliance is not level:** Align appliance using a water level. If required, place a little packing underneath.

**Containers, shelves or storage compartments wobble or stick:** Check the removable fittings and re-insert if required.

---

## Lighting

Your appliance features a maintenance-free LED light.

Only customer service or authorized technicians may repair the light.

## Faults – what to do?

Before you call customer service, use this table to check whether you can rectify the fault yourself.

### Appliance

<b>Temperature differs greatly from the set value.</b>	
	Switch off appliance for 5 minutes. → "Switching off and disconnecting the appliance" on page 12 If the temperature is too warm, check temperature again after a couple of hours. If the temperature is too cold, check temperature again on the following day.
<b>Displays do not illuminate.</b>	
The mains plug has not been inserted properly.	Connect the mains plug.
The fuse has tripped.	Check the fuses.
The power has failed.	Check whether the power is on.
<b>The refrigeration unit is switching on more frequently and for longer.</b>	
The appliance was opened frequently.	Do not open the appliance unnecessarily.
The ventilation openings are covered up.	Remove obstacles.
Large quantities of fresh food have been put in.	Switch on super cooling promptly in advance.
<b>Appliance is not cooling, display and lighting are lit.</b>	
Demo mode is switched on.	Switch demo mode off. → "Switching demo mode on or off" on page 15
<b>The door does not open when pressed.</b>	
A special mode has switched off automatic door opening.	To open the door, reach from below underneath the bottom panel of the unit or switch off special mode. → "Switching Sabbath mode on or off" on page 15
Pull-to-open is switched on.	Switch the appliance to Push-to-open. → "Automatic door opening" on page 14
The opening force is set too high.	Select a lower setting for the opening force. → "Automatic door opening" on page 14
The fuse has tripped.	Check the fuses.
The power has failed.	Check whether the power is on.

## Ice maker

<b>The ice maker is not functioning.</b>	
Ice cube production is switched off.	Switch on ice cube production.
Freezer compartment is too warm.	Set the temperature lower. → "Operating the appliance" on page 12
Ice cube container is not properly inserted.	Insert ice cube container fully.
Ice maker without power.	Call customer service. → "Customer service" on page 21
No water supply.	Check water connection and contact technician if necessary.
Low water pressure.	Only connect appliance to pipes with sufficient water pressure.
Kink in water hose.	Turn off water supply, straighten out kink. Replace water hose, if necessary.
<b>Too few or deformed ice cubes, water pressure lower than usual.</b>	
After switching on or removing many ice cubes, there will be too few in the ice cube container.	It takes around 24 hours for an empty ice cube container to fill up.
Ice cube production stops even though the ice cube container is still not full.	Do not store the ice shovel on the ice in the ice cube container. Otherwise, the sensor will not detect the actual fill level of the container.
Low water pressure.	Only connect appliance to pipes with sufficient water pressure.
The water filter is blocked or needs to be replaced.	Replace water filter.
Freezer compartment is too warm.	Set the temperature lower. → "Operating the appliance" on page 12
<b>Water is leaking out of the appliance.</b>	
Water connection is not tight.	Check if the connections are fastened firmly and the water hose is undamaged. If the water hose is damaged, contact customer service and have it replaced. Replacement must be performed by customer service or a similarly qualified person only. Use original parts supplied by the manufacturer only.

## Customer service

If you are unable to rectify the fault, please contact our customer service. We will always find an appropriate solution in order to avoid unnecessary visits by engineers.

The contact information for your nearest customer service can be found here or on the enclosed customer service list.



When calling, please state the product number (E-Nr.) and the production number (FD), which can be found on the rating plate.

→ *"Getting to know your appliance" on page 8*

**Trust the expertise of the manufacturer.** You can therefore be sure that the repair is carried out by trained service engineers who carry original spare parts for your home appliances.

### Appliance self-test

Your appliance features a self-test program which displays the fault your customer service can rectify.

1. Press  button to open the **Settings** menu.
2. Press **>** button to move to the menu item **Self-test**.
3. Press  button to start the self-test.  
The self-test starts.
4. If faults are present, they will be displayed. In this case follow the instructions.
5. The appliance restarts.
6. The message that the self-test has finished is displayed for 10 seconds.

When the self-test has ended, the appliance switches over to normal operation.

### Repair order and advice on faults

Contact information for all countries can be found on the enclosed customer service list.

USA	1-800-735-4328	Toll-free in the USA
CA	1-800-735-4328	

# fr Table des matières

 <b>Consignes de sécurité importantes</b> . . . . .	<b>23</b>	Régler le volume du son des touches . . . . .	34
Définitions . . . . .	23	Régler le volume du signal sonore . . . . .	34
À propos de cette notice . . . . .	23	Verrouillage automatique de nettoyage . . . . .	34
Introduction . . . . .	23	Ouverture de porte automatique . . . . .	35
Risque d'explosion! . . . . .	23	Mode théâtre . . . . .	35
Risque d'électrocution . . . . .	23	Réinitialiser les réglages d'usine . . . . .	35
Risque de blessure . . . . .	24	Activer ou désactiver le mode démo . . . . .	36
Sécurité des enfants et des personnes à risque . . . . .	24	Mode Sabbat . . . . .	36
Dégâts matériels . . . . .	24	 <b>Alarme</b> . . . . .	<b>36</b>
Poids . . . . .	24	Alarme de porte . . . . .	36
Avertissements de la Proposition 65 de l'État de la Californie . . . . .	24	 <b>Compartment réfrigérateur</b> . . . . .	<b>36</b>
 <b>Utilisation conforme</b> . . . . .	<b>25</b>	Consignes de rangement . . . . .	37
 <b>Protection de l'environnement</b> . . . . .	<b>25</b>	Tenez compte des différentes zones froides dans le compartiment réfrigérateur . . . . .	37
Emballage . . . . .	25	Bac à légumes . . . . .	37
Appareil usagé . . . . .	25	Bac à légumes avec régulateur d'humidité . . . . .	37
 <b>Installation et branchement</b> . . . . .	<b>25</b>	Compartment froid . . . . .	37
Contenu de livraison . . . . .	25	 <b>Nettoyage</b> . . . . .	<b>38</b>
Données techniques . . . . .	25	Nettoyer l'écran . . . . .	38
Installer l'appareil . . . . .	25	Nettoyer le compartiment intérieur de l'appareil . . . . .	38
Vérifier la cavité d'installation . . . . .	25	Nettoyer l'équipement . . . . .	38
Installation juxtaposée . . . . .	26	Consignes d'entretien pour les surfaces en inox . . . . .	38
Économiser de l'énergie . . . . .	26	 <b>Odeurs</b> . . . . .	<b>38</b>
Avant la première utilisation . . . . .	27	Changez le filtre à odeurs . . . . .	39
Connexion électrique . . . . .	27	 <b>Bruits</b> . . . . .	<b>39</b>
 <b>Présentation de l'appareil</b> . . . . .	<b>28</b>	Bruits normaux . . . . .	39
Appareil . . . . .	28	Prévenir les bruits . . . . .	39
Éléments de commande . . . . .	29	 <b>Éclairage</b> . . . . .	<b>39</b>
Équipement . . . . .	30	 <b>Que faire en de problème</b> . . . . .	<b>40</b>
 <b>Utiliser l'appareil</b> . . . . .	<b>32</b>	Appareil . . . . .	40
Allumer l'appareil . . . . .	32	Distributeur de glaçons . . . . .	41
Arrêter et remiser l'appareil . . . . .	32	 <b>Service à la clientèle</b> . . . . .	<b>42</b>
Réglage de la langue . . . . .	32	Autodiagnostic de l'appareil . . . . .	42
Régler l'unité de température . . . . .	32	Commande de réparation et conseils en cas de problèmes . . . . .	42
Régler la température . . . . .	32		
Super-réfrigération . . . . .	33		
Verrouillage de nettoyage . . . . .	33		
Mode éco . . . . .	33		
Test automatique . . . . .	33		
Régler la luminosité . . . . .	34		
Activer ou désactiver le son d'actionnement des touches . . . . .	34		

# **Consignes de sécurité importantes**

VEUILLEZ LIRE ET CONSERVER CES CONSIGNES!

## Définitions

### **AVERTISSEMENT**

Cet avertissement indique un risque pouvant avoir des conséquences graves, voire mortelles.

### **ATTENTION !**

Cet avertissement indique un risque pouvant avoir des conséquences mineures, voire modérées.

**AVIS :** Cette mise en garde indique un risque de dommage à l'appareil.

**Remarque :** Ce symbole sert à identifier des renseignements importants ou des conseils.

## À propos de cette notice

- Veuillez lire et respecter le contenu de cette notice d'utilisation et de montage. Elle contient des remarques importantes concernant l'installation, l'utilisation et l'entretien de l'appareil.
- Le fabricant décline toute responsabilité si vous ne tenez pas compte des remarques et avertissements figurant dans la notice de montage et celle d'utilisation.
- Veuillez conserver tous ces documents en vue d'une réutilisation ultérieure ou pour le cas où l'appareil changerait de propriétaire.

## Introduction

- Cet appareil est conforme aux dispositions de sécurité applicables aux appareils électriques.
- Le circuit frigorifique a subi un contrôle d'étanchéité.

## Risque d'explosion!

- N'utilisez pas d'appareils électriques à l'intérieur de l'appareil (par ex. appareils de chauffage, machine à glaçons).
- Ne stockez dans l'appareil aucun produit contenant des gaz propulseurs combustibles (bombes aérosols par exemple) et aucune substance explosive.
- Ne conservez les bouteilles de boissons fortement alcoolisées qu'hermétiquement fermées et debout.

## Risque d'électrocution

Toute installation ou réparation incorrecte peut engendrer des risques considérables pour l'utilisateur.

- Si le cordon d'alimentation est endommagé : débranchez immédiatement l'appareil du secteur.
- N'utilisez pas de rallonge, de bloc multiprise ou d'adaptateur.
- Débranchez la fiche de contact ou ramenez le disjoncteur en position éteinte avant d'effectuer des opérations d'entretien ou des modifications sur l'appareil.

Avant de nettoyer l'appareil, actionnez **l'interrupteur principal Marche/Arrêt** pour éteindre l'appareil.

Les clayettes en verre et autres équipements peuvent être déplacés sans danger pendant que l'appareil est en marche.



## Consignes de sécurité importantes

VEUILLEZ LIRE ET CONSERVER CES CONSIGNES!

- Ne retirez ni sectionnez jamais le troisième conducteur (conducteur de mise à la terre) du cordon d'alimentation.
- Ne décongelez et ne nettoyez jamais l'appareil avec un nettoyeur à vapeur. La vapeur risque d'atteindre des pièces électriques et de provoquer un court-circuit.
- Ne confiez la réparation ou le remplacement de l'appareil, du cordon et des accessoires qu'au fabricant, au service à la clientèle ou à une personne présentant une qualification équivalente.
- N'utilisez que des pièces de rechange d'origine venant du fabricant. Le fabricant garantit que ces pièces d'origine remplissent les exigences de sécurité.

### Risque de blessure

Les récipients contenant des boissons gazeuses risquent d'éclater.

### Sécurité des enfants et des personnes à risque

Personnes à risques :

- Les enfants,
- Les personnes présentant un handicap physique, psychique ou sensoriel,
- Les personnes qui ne savent pas suffisamment comment utiliser l'appareil de manière sûre.

Mesures :

- Ne laissez jamais des enfants jouer avec l'appareil.
- Assurez-vous que les enfants et les personnes à risques ont bien compris la nature des dangers.
- Surveillez les enfants pendant le nettoyage et la maintenance.

### Risque d'asphyxie

- Appareils équipés d'une serrure : rangez la clé hors de portée des enfants.
- Ne confiez jamais l'emballage et ses pièces constitutives aux enfants.

### Dégâts matériels

Pour éviter des dégâts matériels :

- Ne vous servez jamais du socle, des glissières ou des portes comme marchepieds et ne vous appuyez jamais dessus.
- Veillez à ce que les pièces en matière plastique et les joints de porte soient exempts d'huile et de graisse.
- Pour débrancher, ne saisissez que la fiche mâle, pas le cordon de branchement.

### Poids

L'appareil est très lourd. Il faut être au 2 deux personnes pour installer et transporter l'appareil.

→ "Installation et branchement"  
à la page 25

### Avertissements de la Proposition 65 de l'État de la Californie

Ce produit peut vous exposer à des produits chimiques, comme du chlorure de vinyle, reconnus par l'État de la Californie comme causant le cancer, des malformations congénitales ou d'autres effets nocifs sur la reproduction. Pour de plus amples renseignements, consultez [www.P65Warnings.ca.gov](http://www.P65Warnings.ca.gov)



## Utilisation conforme

Utilisez cet appareil

- uniquement pour la réfrigération des produits alimentaires.
- Uniquement dans un foyer et dans l'environnement domestique.
- Uniquement en conformité avec la présente notice d'utilisation.

Cet appareil est conçu pour une utilisation jusqu'à une altitude maximale de 2000 m.

## Protection de l'environnement

### Emballage

Tous les matériaux sont non polluants et recyclables :

- Éliminez l'emballage dans le respect de l'environnement.
- Veuillez vous informer sur les modes d'élimination des déchets auprès de votre revendeur ou de l'administration publique.



Éliminez l'emballage dans le respect de l'environnement.

### Appareil usagé

L'élimination dans le respect de l'environnement permet de récupérer de précieuses matières premières.

### AVERTISSEMENT

**LES ENFANTS RISQUE DE S'ENFERMER DANS L'APPAREIL ET DE S'ASPHYXIER. !**

Avant d'envoyer l'appareil au recyclage :

- Démontez la porte.
- Pour dissuader les enfants de grimper dans l'appareil, ne retirez pas les clayettes et les bacs !
- Éloignez les enfants de l'appareil qui a cessé de servir.

### ATTENTION !

**LE FLUIDE FRIGORIGÈNE ET DES GAZ NOCIFS PEUVENT SE DÉGAGER.**

Veillez à ne pas endommager les tubulures du circuit frigorifique, ni l'isolant.

1. Débranchez la fiche de contact de la prise de courant.
2. Coupez le câble de raccordement secteur.

3. Acheminez l'appareil au service d'élimination approprié.

## Installation et branchement

### Contenu de livraison

Après avoir déballé le produit, inspectez toutes les pièces pour détecter d'éventuels dégâts dus au transport.

En cas de réclamation, veuillez vous adresser au revendeur auprès duquel vous avez acquis l'appareil ou auprès de notre service à la clientèle.

→ "Service à la clientèle" à la page 42

La livraison comprend les pièces suivantes :

- Appareil encastrable
- Équipement (selon le modèle)
- Matériel de montage
- Mode d'emploi
- Notice de montage
- Carnet de service à la clientèle
- Pièce annexe de la garantie
- Informations relatives à la consommation d'énergie et aux bruits

### Données techniques

La plaque signalétique mentionne le fluide frigorigène, le volume utile ainsi que d'autres renseignements.

→ "Présentation de l'appareil" à la page 28

### Installer l'appareil

#### Lieu d'installation

Selon le modèle, le poids de l'appareil peut atteindre 500 kg. Le plancher doit être suffisamment stable ; il ne doit pas s'affaisser. Renforcez le plancher au besoin.

#### Vérifier la cavité d'installation

**La cavité doit remplir les critères suivants :**

- L'équerre antibasculement doit être montée
- La cavité doit avoir une profondeur d'au moins 24 po (610 mm) ou de 25 po (635 mm) pour une installation affleurante.
- à angle droit
- stable – les parois latérales et le plafond doivent avoir une épaisseur d'au moins 5/8 po (16mm) et être reliés au plancher ou au mur solidement
- Profondeur des parois latérales raccourcies d'au moins 4 po (100 mm)

## Installation juxtaposée

Si vous optez pour une installation juxtaposée, suivez les instructions à cet effet dans le manuel d'installation.

Si une paroi de séparation est nécessaire entre les appareils, cette dernière doit avoir une largeur d'au moins 5/8 po (16 mm).

## Économiser de l'énergie

Si vous respectez les instructions suivantes, votre appareil consommera moins de courant.

**Remarque :** L'agencement des pièces d'équipement n'a aucune influence sur la consommation d'énergie de l'appareil.

Installer l'appareil	
Mettez l'appareil à l'abri des rayons du soleil.	En présence de températures ambiantes basses, l'appareil doit réfrigérer moins souvent et il consomme donc moins de courant.
Installer l'appareil à la plus grande distance possible d'un radiateur, d'une cuisinière et d'autres sources de chaleur :	
Minimum 1 ¼" (3 cm) d'une cuisinière électrique ou à gaz.	
Minimum 1 3/4" (30 cm) d'un appareil de chauffage à l'huile ou au charbon.	
<b>AVIS :</b> Si ce n'est pas possible, installez une plaque isolante entre l'appareil et la source de chaleur.	
Choisissez un lieu d'installation où règne une température ambiante d'environ 68 °F (20 °C).	
Ne recouvrez et ne bouchez pas les orifices d'aération.	L'appareil consomme moins de courant si l'air chaud peut s'échapper.
Aérez quotidiennement la pièce.	
Utilisation de l'appareil	
N'ouvrez la porte de l'appareil que brièvement.	L'air dans l'appareil ne se réchauffe pas aussi fortement. L'appareil doit réfrigérer plus rarement et consomme de la sorte moins d'électricité.
Transportez les produits alimentaires achetés dans un sac isotherme et rangez-les rapidement dans l'appareil.	
Attendez que les plats chauds aient refroidi avant de les ranger dans l'appareil.	
Pour décongeler les produits congelés, rangez-les dans le compartiment réfrigérateur pour profiter du froid des produits congelés.	
Laissez toujours un peu de place entre les produits alimentaires et la paroi arrière.	L'air peut circuler de cette manière et l'humidité de l'air demeure constante. L'appareil doit réfrigérer plus rarement et consomme de la sorte moins d'électricité.
Emballez hermétiquement les produits alimentaires.	
Ne recouvrez et ne bouchez pas les orifices d'aération.	L'appareil consomme moins de courant si l'air chaud peut s'échapper.
Une fois par an, passez l'aspirateur au dos de l'appareil.	

## Avant la première utilisation

1. Retirez la documentation informative, les rubans adhésifs et la feuille protectrice.
2. Nettoyez l'appareil.  
→ "Nettoyage" à la page 38

## Connexion électrique

---

### ATTENTION !

---

Ne raccordez pas l'appareil à une fiche électronique d'économie d'énergie.

---

**Remarque :** Vous pouvez raccorder l'appareil à des onduleurs pilotés par le réseau et pilotés en onde sinusoïdale.

Les onduleurs pilotés par le réseau s'utilisent sur les installations photovoltaïques directement raccordées au réseau public d'électricité. Dans les solutions en îlot, vous devrez utiliser des onduleurs pilotés en onde sinusoïdale. Les solutions en îlot, par exemple sur les bateaux ou les refuges de montage, n'ont pas de raccordement direct au réseau public d'électricité.

1. Après l'installation de l'appareil, attendez au moins 1 heure avant de le raccorder afin d'éviter d'endommager le compresseur.
2. Assurez-vous que la prise murale est correctement installée et satisfait aux critères.

#### Critères pour la prise murale

Prise de	110 V ... 120 V
Fil de terre	60 Hz
Fusible	10 A ... 16 A

#### Charge maximale simultanée

Appareil	6 A
----------	-----

3. Raccordez l'appareil à une prise à proximité. Cette prise doit rester accessible même une fois l'appareil installé.

---

### AVERTISSEMENT

---

RISQUE D'ÉLECTROCUTION !

N'utilisez pas de rallonge, de bloc multiprise ou d'adaptateur.

L'appareil doit être correctement mis à la terre.

Ne retirez ni sectionnez jamais le troisième conducteur (conducteur de mise à la terre) du cordon d'alimentation.

---



---

### AVERTISSEMENT

---

RISQUE D'ÉLECTROCUTION !

Si la longueur du cordon d'alimentation est insuffisante, abstenez-vous à tout prix d'utiliser une rallonge ou un bloc multiprise. Contactez plutôt le service à la clientèle pour des solutions de rechange.

---

## Présentation de l'appareil

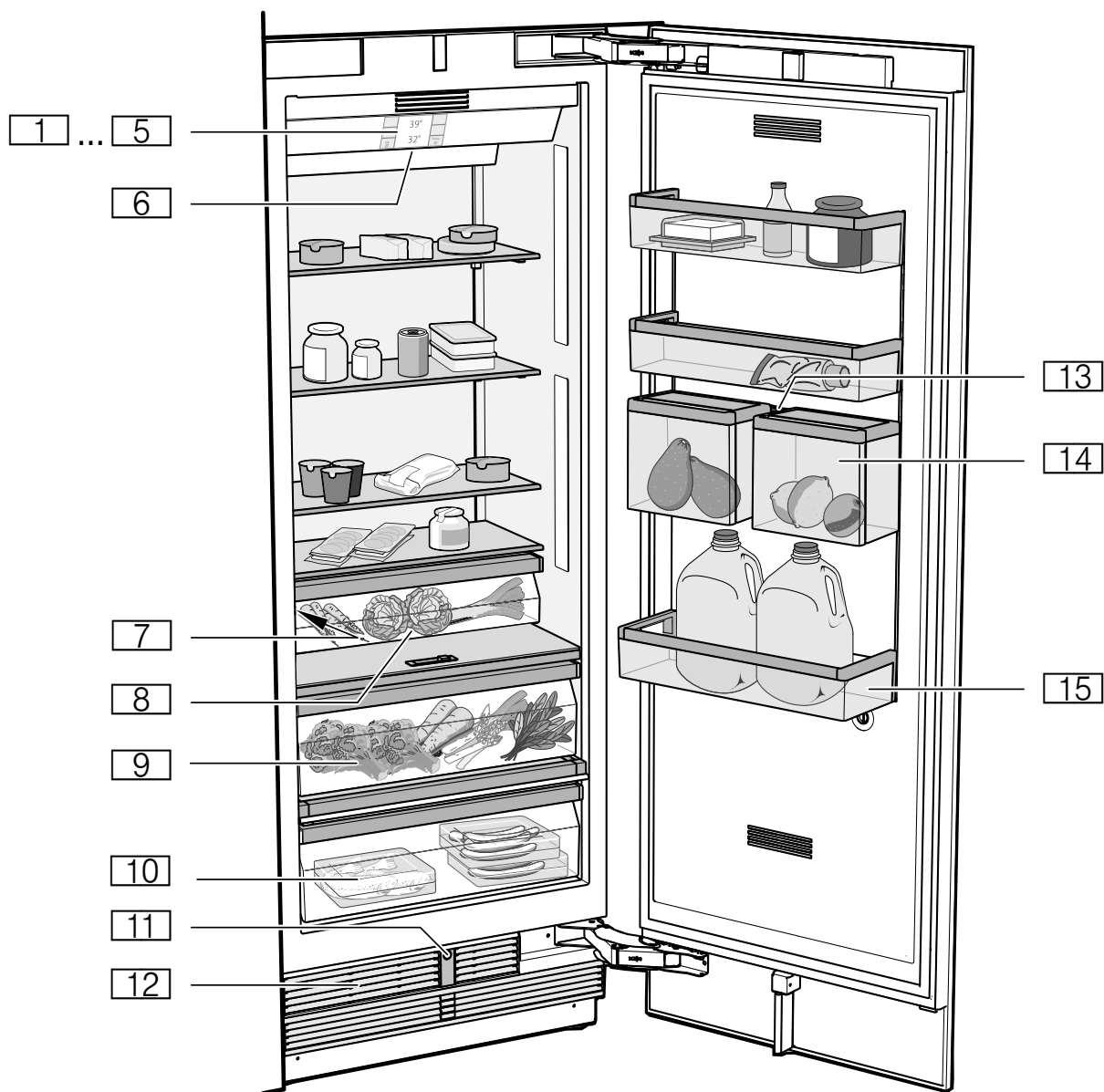

### Appareil

- 1 ... 5 Éléments de commande
- 6 Interrupteur principal marche/arrêt
- 7 Plaque signalétique
- 8 Bac à légumes
- 9 Bac à légumes avec régulateur d'humidité
- 10 Bac fraîcheur
- 11 Ouverture de porte automatique
- 12 Prise d'air
- 13 Rail pour accrocher le Produce Bin
- 14 Produce Bin
- 15 Clayette pour grandes bouteilles

## Éléments de commande

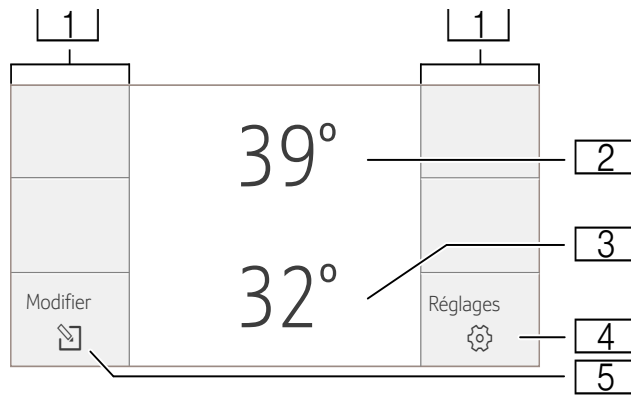

- 2 Champs tactiles  
Sous les champs tactiles se trouvent des sondes. Pour sélectionner une fonction, il suffit d'appuyer sur le symbole.
- 3 Affichage de la température du compartiment réfrigération  
Affiche la température réglée en °C/°F.
- 4 Affichage de la température du compartiment fraîcheur  
Affiche la température réglée en °C/°F.
- 5 Touche .  
Ouvre le menu **Réglages**.  
→ "Menu Paramètres" à la page 29
- 5 Touche .  
Ouvre le menu pour modifier la température.

## Menu Paramètres

Pour ouvrir le menu, appuyez sur la touche .

Dans le menu **Paramètres**, vous trouverez :

- Paramètres de l'appareil
- Mode de nettoyage
- Mode éco
- Test automatique
- Mode sabbat (si activé)

→ "Utiliser l'appareil" à la page 32

## Menu Paramètres de l'appareil

Voici comment atteindre le menu Paramètres de l'appareil :

1. Appuyez sur la touche .
2. Rendez-vous au menu **Paramètres de l'appareil** vers la gauche.
3. Appuyez sur la touche pour ouvrir le menu.

Le menu **Paramètres de l'appareil** contient les sous-menus et réglages suivants :

- Luminosité
- Son actionn. touche
- Touche volume
- Volume du signal
- Verrouillage automatique de nettoyage
- Ouverture de porte automatique
- Mode théâtre
- Unité de température
- Langue
- Réglages usine
- Mode démo
- Mode Sabbat

→ "Utiliser l'appareil" à la page 32

## Équipement

(selon le modèle)

### Support

Vous pouvez retirer les compartiments et en modifier la hauteur :

1. Soulevez les compartiments et retirez-les.

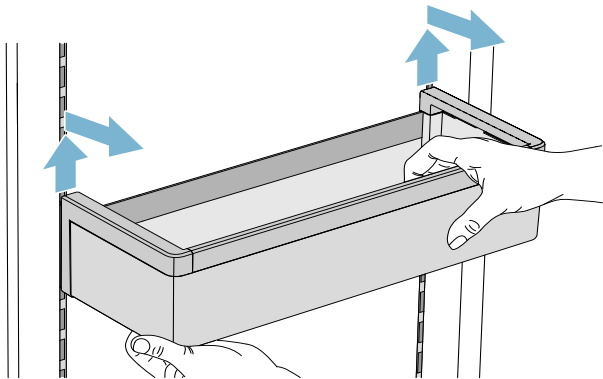

2. Pour remettre un compartiment en place, positionnez les crochets à l'arrière de celui-ci à la même hauteur afin que le compartiment soit bien droit.

**Remarque :** Insérez prudemment le compartiment afin d'éviter d'égratigner l'appareil.

### Clayette

Vous pouvez retirer la clayette et en modifier la position :

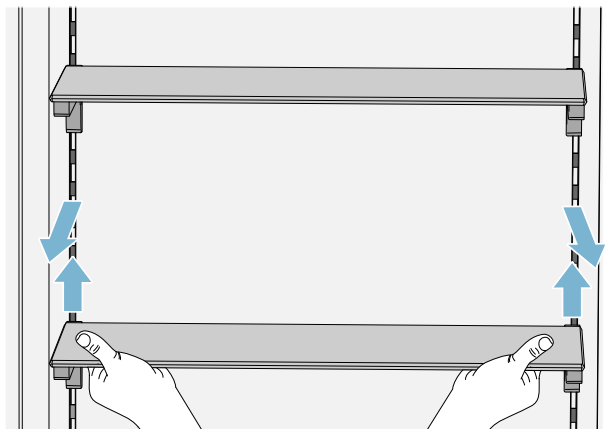

1. Soulevez la clayette et retirez-la.
2. Pour la remettre en place, positionnez les crochets à l'arrière de la clayette à la même hauteur afin qu'elle soit bien droite.

**Remarque :** Posez prudemment la clayette afin d'éviter d'égratigner l'appareil.

### Bac

Vous pouvez retirer le bac :

- Poussez le bac vers l'arrière,
- soulevez-le par l'arrière et sortez-le.

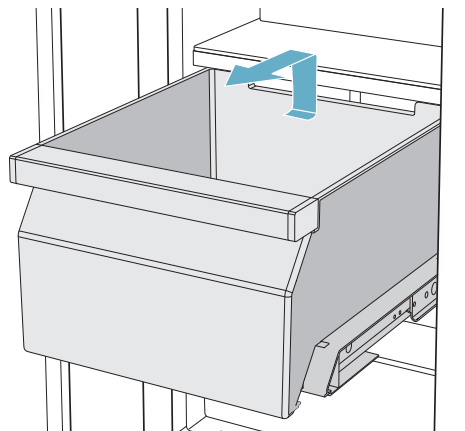

Vous pouvez insérer le bac :

- Sortez complètement les rails de sortie
- Posez le bac sur les rails de sortie et poussez-le dans l'appareil jusqu'à ce qu'il s'enclenche.

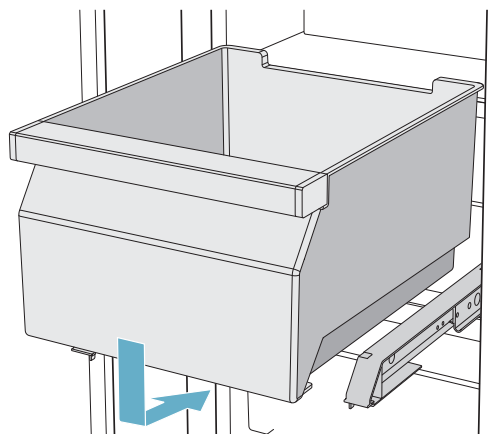

**Produce Bin**

Vous pouvez retirer le bac interne :

- Entrouvrez le bac interne.
- Soulevez et retirez le bac interne.

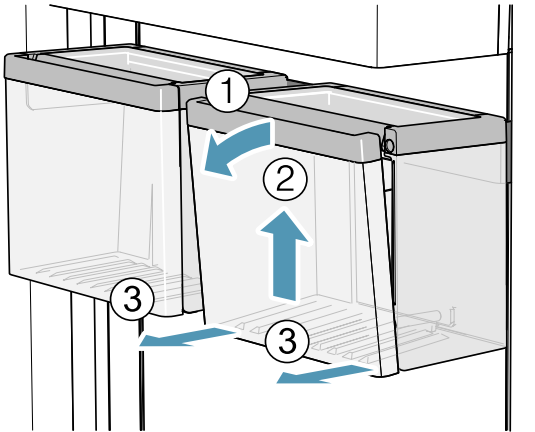

Vous pouvez insérer le bac interne :

- Accrocher le bac interne dans les ouvertures du bac externe.
- Referme le bac interne.

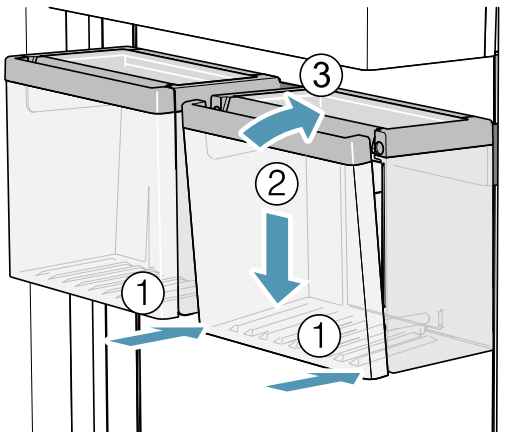

Vous pouvez retirer le Produce Bin :

- Soulevez le Produce Bin.
- Soulevez et retirez le rail pour accrocher le Produce Bin.

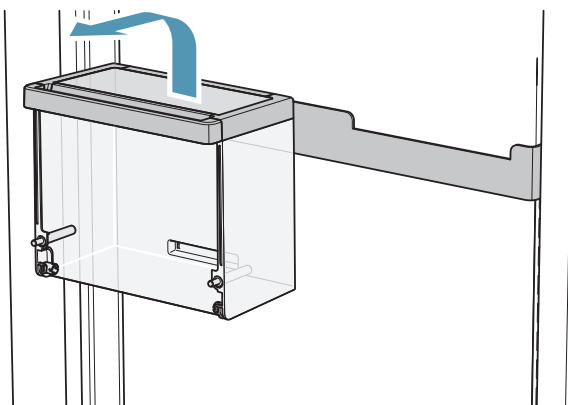

Vous pouvez insérer le Produce Bin :

- Rail pour accrocher le Produce Bin à l'endroit souhaité.

**Remarque :** Posez prudemment le rail afin d'éviter d'égratigner l'appareil.

- Insérer le Produce Bin dans les encoches prévues à cet effet dans le rail.

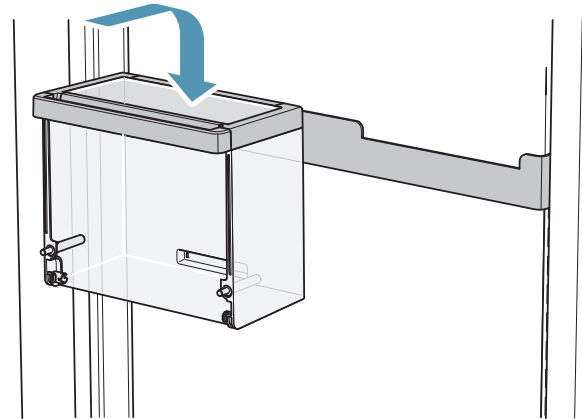

## Utiliser l'appareil

### Allumer l'appareil

1. Actionner l'**interrupteur principal marche/arrêt**.  
L'appareil commence à réfrigérer ; porte en position ouverte, l'éclairage est allumé.
2. Régler la température souhaitée.  
→ "Régler la température" à la page 32

### Remarques concernant le fonctionnement de l'appareil

- Une fois allumé, l'appareil pourrait prendre quelques heures à atteindre les températures réglées. Ne rangez pas de produits alimentaires tant que la température choisie n'est pas atteinte.
- Grâce au système NoFrost entièrement automatique, le compartiment congélateur ne se couvre pas de givre.  
Il n'est pas nécessaire de dégivrer.
- L'appareil chauffe légèrement une partie de ses surfaces frontales. Cela prévient la condensation d'eau dans la zone du joint de porte.
- Si la porte du compartiment congélateur ne se laisse pas immédiatement rouvrir après l'avoir fermée, attendez un moment pour laisser à la dépression régnant dans le compartiment le temps de se résorber.

### Arrêter et remiser l'appareil

#### Éteindre l'appareil







- **Appuyez sur l'interrupteur principal Marche / Arrêt.**  
L'appareil ne réfrigère plus.

#### Éteindre l'appareil

Si l'appareil doit rester longtemps sans servir :

1. Retirez les aliments de l'appareil.
2. **Appuyez sur l'interrupteur principal Marche / Arrêt.**  
L'appareil ne réfrigère plus.
3. Débranchez la fiche de contact de la prise de courant ou ramenez le disjoncteur en position éteinte.
4. Laissez l'appareil ouvert.

### Réglage de la langue









1. Appuyez sur la touche  pour ouvrir le menu **Paramètres**.
2. Naviguez jusqu'à **Paramètres de l'appareil** à l'aide de la touche .
3. Appuyez sur la touche .
4. Naviguez jusqu'à **Langue** à l'aide de la touche .
5. Appuyez sur la touche .
6. Modifiez la langue selon vos préférences à l'aide des touches  .

7. Appuyez sur la touche .  
L'affichage redémarre et l'écran d'accueil apparaît.

### Régler l'unité de température

Vous pouvez choisir entre °C et °F.

- 1° <=> 1 °F  
1°C <=> 1 °C



1. Appuyez sur la touche  pour ouvrir le menu **Paramètres**.
2. Naviguez jusqu'à **Paramètres de l'appareil** à l'aide de la touche .
3. Appuyez sur la touche .
4. Naviguez jusqu'à **Unité de température** à l'aide de la touche .
5. Appuyez sur la touche .
6. Modifiez l'unité selon vos préférences à l'aide des touches  .
7. Appuyez sur la touche .  
L'unité est modifiée.
8. Appuyez sur la touche  pour quitter le menu.

### Régler la température



#### Température recommandée

Compartiment réfrigérateur : +4 °C/+39 °F  
Compartiment froid : +1 °C/+34 °F

#### Compartiment réfrigérateur

1. Appuyez sur la touche  pour ouvrir le menu de réglage de la température.
2. Sélectionnez le compartiment souhaité à l'aide de la touche .
3. Actionnez la touche +/- jusqu'à ce que la température souhaitée s'affiche.
4. Confirmez votre choix avec la touche . Si la touche n'est pas enfoncée, l'appareil enregistre le paramètre et retourne automatiquement à l'écran principal après quelques secondes.

#### Bac fraîcheur

1. Appuyez sur la touche  pour ouvrir le menu de réglage de la température.
2. Sélectionnez le compartiment souhaité à l'aide de la touche .
3. Actionnez la touche +/- jusqu'à ce que la température souhaitée s'affiche.
4. Confirmez votre choix avec la touche . Si la touche n'est pas enfoncée, l'appareil enregistre le paramètre et retourne automatiquement à l'écran principal après quelques secondes.



## Super-réfrigération

Pendant la super-réfrigération, le compartiment réfrigérateur refroidit au maximum.





Enclenchez la super-réfrigération par ex. dans les cas suivants :

- avant de ranger de grandes quantités d'aliments.
- afin de réfrigérer rapidement des boissons.





**Remarque :** Si vous avez activé la super-réfrigération, l'appareil peut fonctionner plus bruyamment.

Au bout de 6 heures, l'appareil revient en service normal.

Activer la super-réfrigération :

1. Appuyez sur la touche  pour ouvrir le menu de réglage de la température.
2. Appuyez sur la touche . Quand la super-réfrigération est activée, le symbole  apparaît dans l'affichage.
3. Confirmez votre choix avec la touche . Si la touche n'est pas enfoncée, l'appareil enregistre le paramètre et retourne automatiquement à l'écran principal après quelques secondes.



Désactiver la super-réfrigération :

1. Appuyez sur la touche  pour ouvrir le menu de réglage de la température.
2. Appuyez sur la touche . Quand la super-réfrigération est désactivée, le symbole  s'éteint dans l'affichage.
3. Confirmez votre choix avec la touche . Si la touche n'est pas enfoncée, l'appareil enregistre le paramètre et retourne automatiquement à l'écran principal après quelques secondes.

## Verrouillage de nettoyage

Cette fonction désactive pendant 10 secondes la fonction tactile des éléments de commande. Profitez de ce moment pour nettoyer l'écran.



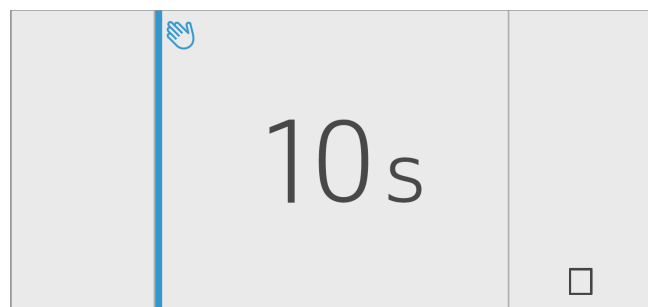

→ "Nettoyer l'écran" à la page 38

1. Appuyez sur la touche  pour ouvrir le menu **Paramètres**.
2. Appuyez sur la touche . L'écran de nettoyage apparaît et le compte à rebours commence.



## Verrouillage automatique de nettoyage

Cette fonction vous permet de déterminer si le verrouillage de nettoyage doit s'activer automatiquement dès l'ouverture de la porte.

1. Appuyez sur la touche  pour ouvrir le menu **Paramètres**.
2. Naviguez jusqu'à **Paramètres de l'appareil** à l'aide de la touche .
3. Appuyez sur la touche .
4. Naviguez jusqu'à **Verr. auto. pr nettoy.** à l'aide de la touche .
5. Appuyez sur  pour modifier le réglage.



## Mode éco

Le mode éco vous permet d'économiser de l'énergie lors du fonctionnement de l'appareil.

### L'appareil règle les températures automatiques suivantes :

- Compartiment réfrigération : 43 °F (6 °C)
- Compartiment fraîcheur : 32 °F (0 °C)

### Activer ou désactiver le mode éco

1. Appuyez sur la touche  pour ouvrir le menu **Paramètres**.
2. Naviguez jusqu'à **Mode éco** à l'aide de la touche .
3. Appuyez sur la touche . La température est convertie ; l'écran affiche la nouvelle température. Après avoir désactivé le mode éco, la température conseillée est rétablie.





**Remarque :** Vous pouvez également activer/désactiver le mode éco en modifiant la température à l'aide des touches +/-.

## Test automatique

Cette fonction lance une analyse des problèmes de votre appareil.





→ "Autodiagnostic de l'appareil" à la page 42

## Régler la luminosité

1. Appuyez sur la touche  pour ouvrir le menu **Paramètres**.
2. Naviguez jusqu'à **Paramètres de l'appareil** à l'aide de la touche <.
3. Appuyez sur la touche .
4. Appuyez sur la touche  pour ouvrir l'option **Luminosité** du menu.
5. Réglez la luminosité selon vos préférences à l'aide des touches < >.
6. Appuyez sur la touche .  
Le réglage est mémorisé.
7. Appuyez sur la touche  pour quitter le menu.





## Activer ou désactiver le son d'actionnement des touches

Vous pouvez désactiver ou réactiver le son qui survient lorsqu'une touche de l'appareil est actionnée.

1. Appuyez sur la touche  pour ouvrir le menu **Paramètres**.
2. Naviguez jusqu'à **Paramètres de l'appareil** à l'aide de la touche <.
3. Pour ouvrir le menu, appuyez sur .
4. Naviguez jusqu'à **Son actionn. touches** à l'aide de la touche >.
5. Pour ouvrir le menu, appuyez sur .
6. Réglez le paramètre selon vos préférences à l'aide des touches < >.
7. Appuyez sur la touche .  
Le réglage est mémorisé.
8. Appuyez sur la touche  pour quitter le menu.





## Régler le volume du son des touches

Vous pouvez modifier le volume du son qui survient lorsqu'une touche de l'appareil est actionnée.

1. Appuyez sur la touche  pour ouvrir le menu **Paramètres**.
2. Naviguez jusqu'à **Paramètres de l'appareil** à l'aide de la touche <.
3. Pour ouvrir le menu, appuyez sur .
4. Naviguez jusqu'à **Touche volume** à l'aide de la touche >.
5. Pour ouvrir le menu, appuyez sur .
6. Réglez le paramètre selon vos préférences à l'aide des touches < >.
7. Appuyez sur la touche .  
Le réglage est mémorisé.
8. Appuyez sur la touche  pour quitter le menu.



## Régler le volume du signal sonore

Vous pouvez régler le volume du signal sonore qui survient par ex. lorsqu'une alarme est déclenchée.

1. Appuyez sur la touche  pour ouvrir le menu **Paramètres**.
2. Naviguez jusqu'à **Paramètres de l'appareil** à l'aide de la touche <.
3. Pour ouvrir le menu, appuyez sur .
4. Naviguez jusqu'à **Volume du signal** à l'aide de la touche >.
5. Pour ouvrir le menu, appuyez sur .
6. Réglez le paramètre selon vos préférences à l'aide des touches < >.
7. Appuyez sur la touche .  
Le réglage est mémorisé.
8. Appuyez sur la touche  pour quitter le menu.

## Verrouillage automatique de nettoyage

Cette fonction vous permet de déterminer si le verrouillage de nettoyage doit s'activer automatiquement dès l'ouverture de la porte.

1. Appuyez sur la touche  pour ouvrir le menu **Paramètres**.
2. Naviguez jusqu'à **Paramètres de l'appareil** à l'aide de la touche <.
3. Appuyez sur la touche .
4. Naviguez jusqu'à **Verr. auto. pr nettoy.** à l'aide de la touche >.
5. Appuyez sur  pour modifier le réglage.

## Ouverture de porte automatique





L'ouverture automatique de la porte vous aide à ouvrir cette dernière.

Dès que la fonction se déclenche, l'ouverture automatique de la porte s'exécute et vous aide à ouvrir la porte.

### **ATTENTION !**

La fermeture répétée et prématurée de la porte finit par user cette dernière et risque de perturber l'ouverture automatique de la porte. Ne fermez pas la porte pendant que l'ouverture automatique de la porte est activée. Si vous avez fermé la porte malgré ce dernier avertissement, laissez-la fermée 5 minutes. L'ouverture automatique de la porte se réajustera.

### Ouvrez le point de menu ouverture automatique de la porte :

1. Appuyez sur la touche  pour ouvrir le menu principal.
2. Naviguez jusqu'au menu **Paramètres de l'appareil** à l'aide de la touche .
3. Pour ouvrir le menu, appuyez sur la touche .
4. Avec la touche , naviguez jusqu'au point de menu **Ouv. porte auto.**
5. Appuyez sur  pour modifier le réglage.

### Activer le système Push-to-open (pousser pour ouvrir)

Si vous ne souhaitez pas avoir de poignée, le système push-to-open s'offre à vous. Ce dernier vous permet d'entrouvrir la porte de votre appareil en appuyant légèrement dessus.

**Remarque :** Veuillez noter que l'ouverture automatique de la porte est désactivée en mode Sabbat.

1. Ouvrez le point de menu **Ouv. porte auto.**
2. Sélectionnez **Système push-to-open** dans le menu.
3. Pour ouvrir le point menu, appuyez sur .
4. Sélectionnez **Force nécess. déclen.** Cette option vous permet de régler la force nécessaire au déclenchement de l'ouverture automatique de la porte.
5. Sélectionnez **Durée d'ouverture.** Cette option vous permet de régler la durée d'entrouverture de la porte avant qu'elle ne se ferme automatiquement.

**Remarque :** Lorsque la porte est entrouverte, l'appareil vérifie une fois par seconde si la porte si elle l'est toujours. Une fois la durée d'ouverture écoulée, l'appareil ferme la porte automatiquement.

### Activer le système pull-to-open (tirer pour ouvrir)

Si vous avez posé la poignée, le système pull-to-open s'offre à vous. Ce dernier fait en sorte que votre appareil vous aide à ouvrir la porte dès que vous tirez sur la poignée.

1. Ouvrez le point de menu **Ouv. porte auto.**
2. Sélectionnez **Système pull-to-open** dans le menu.
3. Pour ouvrir le point menu, appuyez sur .
4. Sélectionnez **Force nécess. déclen.** Cette option vous permet de régler la force nécessaire au déclenchement de l'ouverture automatique de la porte.









### Désactiver l'ouverture automatique de la porte.

1. Ouvrez le point de menu **Ouv. porte auto.**
2. Sélectionnez **Arrêt** dans le menu.







## Mode théâtre

Si le mode théâtre est activé, l'éclairage de l'appareil s'éclaircit lentement à son ouverture et s'assombrit lentement à sa fermeture.

### Activer ou désactiver le mode théâtre

1. Appuyez sur la touche  pour ouvrir le menu **Paramètres.**
2. Naviguez jusqu'à **Paramètres de l'appareil** à l'aide de la touche .
3. Pour ouvrir le menu, appuyez sur .
4. Naviguez jusqu'à **Mode théâtre** à l'aide de la touche .
5. Pour ouvrir le menu, appuyez sur .
6. Choisissez **Marche** ou **Arrêt** dans le menu à l'aide de la touche .
7. Appuyez sur la touche . Le réglage est mémorisé.
8. Appuyez sur la touche  pour quitter le menu.









## Réinitialiser les réglages d'usine

1. Appuyez sur la touche  pour ouvrir le menu **Paramètres.**
2. Naviguez jusqu'à **Paramètres de l'appareil** à l'aide de la touche .
3. Appuyez sur la touche .
4. Naviguez jusqu'à **Réglages usine** à l'aide de la touche .
5. Appuyez sur la touche . Un signal sonore retentit et un message apparaît à l'écran pour confirmer la réinitialisation.
6. Appuyez sur la touche .
7. Appuyez sur la touche  pour quitter le menu.

## Activer ou désactiver le mode démo

La fonction de réfrigération de l'appareil est désactivée. Toutes les autres fonctions demeurent utilisables.

**Remarque :** Ne remplissez pas l'appareil de produits alimentaires en mode démo, car il demeure à la température de la pièce.

1. Appuyez sur la touche  pour ouvrir le menu **Paramètres**.
2. Naviguez jusqu'à **Paramètres de l'appareil** à l'aide de la touche .
3. Appuyez sur la touche .
4. Naviguez jusqu'à **Mode démo** à l'aide de la touche .
5. Appuyez sur la touche .
6. À l'aide des touches  , sélectionnez **Activé** ou **Désactivé**.
7. Appuyez sur la touche .  
Le réglage est mémorisé.
8. Appuyez sur la touche  pour quitter le menu.

## Mode Sabbat

L'appareil éteint les composants suivants :

- Ouverture de porte automatique







**Remarque :** Veuillez noter que si vous avez choisi un modèle sans poignée, le système ne vous aidera pas à ouvrir la porte durant ce temps. Dans de tels cas, ouvrez la porte en la saisissant par le bas, sous la plaque d'ameublement.

- Distributeur de glaçons
- Signaux acoustiques
- Éclairage intérieur
- Messages sur le panneau de commande
- La luminosité du rétro-éclairage du panneau de commande diminue

### Activer ou désactiver le mode sabbat



#### Afficher le mode Sabbat dans le menu Paramètres

Pour activer le mode Sabbat, vous devez d'abord rendre cette fonction visible dans les **paramètres du menu** :

1. Appuyez sur la touche  pour ouvrir le menu **Paramètres**.
2. Naviguez jusqu'au menu **Paramètres de l'appareil** à l'aide de la touche .
3. Appuyez sur la touche .
4. Naviguez jusqu'à **Mode Sabbat** à l'aide de la touche . Appuyez sur la touche .
5. Naviguez jusqu'à **Disponible** à l'aide de la touche . Confirmez avec la touche .

La fonction est alors ajoutée au menu **Paramètres**.

## Activer le mode Sabbat

1. Appuyez sur la touche  pour ouvrir le menu **Paramètres**.
2. Appuyez sur la touche  pour ouvrir l'écran **Durée mode Sabbat**.
3. Sélectionnez un des pré-réglages ou modifiez la durée avec les touches +/-.
4. Pour démarrer, appuyez sur la touche . L'appareil désactive toutes les fonctions énoncées.

## Désactiver le mode Sabbat

- Une fois la durée réglée écoulée, l'appareil se remet en mode normal.
- Pour mettre fin au mode Sabbat avant que ne termine de s'écouler cette période, appuyez sur .

## Alarme

### Alarme de porte

Si la porte de l'appareil reste ouverte pendant une période prolongée, l'alarme de porte s'allume (tonalité permanente).

- Fermer la porte.  
L'alarme sonore s'éteint.

## Compartiment réfrigérateur

Le compartiment réfrigérateur convient pour conserver la viande, la charcuterie, le poisson, les produits laitiers, les œufs, les plats précuisinés et les pâtisseries.

La température est réglable entre 36 °F (2 °C)... et 46 °F (8 °C).

Grâce au stockage au froid, vous pouvez aussi ranger des denrées très périssables à court et moyen terme. Plus la température choisie est basse, plus les processus enzymatiques et chimiques ainsi que la détérioration par des micro-organismes sont lents. Une température de 37 °F (4 °C) ou moins garantit un maintien au frais optimal ainsi que la sécurité des produits alimentaires stockés.

## Consignes de rangement

**Remarque :** Évitez que les produits alimentaires entrent en contact avec la paroi arrière.

Cela gêne sinon la circulation de l'air et les aliments ou leurs emballages risquent de coller contre la paroi arrière.

- Rangez les produits alimentaires frais et intacts. Ils conserveront ainsi plus longtemps leur qualité et leur fraîcheur.
- Respectez la date de conservation minimum ou la date de consommation indiquée par le fabricant pour les produits tout prêts et liquides conditionnés.
- Pour préserver l'arôme, la teinte et la fraîcheur, rangez les produits alimentaires bien emballés ou couverts.  
Ceci empêche en outre que certains aliments ne communiquent leur goût à d'autres et que les pièces en plastique changent anormalement de couleur.
- Attendez que les produits alimentaires chauds et les boissons aient refroidi avant de les mettre dans le compartiment réfrigérateur.

## Tenez compte des différentes zones froides dans le compartiment réfrigérateur

L'air circulant dans le compartiment réfrigérateur fait que des zones différemment froides apparaissent.

### Zone la plus froide

La zone la plus froide se trouve dans le compartiment intérieur, contre la paroi arrière et dans le compartiment froid.

**Remarque :** Rangez-y les aliments les plus délicats (par ex. le poisson, la charcuterie, la viande).

### La zone la moins froide

La zone la moins froide se trouve complètement en haut, contre la porte.

**Remarque :** Rangez-y par ex. le fromage dur et le beurre. Le fromage peut continuer de développer son arôme et le beurre demeure tartinable.

## Bac à légumes

Le bac à légumes est l'endroit optimal où ranger les fruits et légumes frais. Si l'air est très humide, les légumes à feuilles conservent plus longtemps leur fraîcheur. Les fruits et légumes requièrent, eux, une humidité un peu moins élevée.

### Remarques

- Pour préserver leur qualité et leur arôme, il est recommandé de ranger les fruits (par exemple les ananas, bananes, papayes, agrumes) et légumes (par exemple les aubergines, concombres, courgettes, poivrons, tomates et pommes de terre) qui craignent le froid hors de l'appareil à des températures comprises entre 8 °C /36 °F ...et 12 °C/46 °F.

- Selon la quantité et la nature des produits stockés, de l'eau pourrait se condenser dans le bac à légumes.  
Essuyez l'eau condensée avec un essuie-tout sec.

## Bac à légumes avec régulateur d'humidité

Le bac à légumes est l'endroit optimal où ranger les fruits et légumes frais. Le régulateur d'humidité et un joint spécial permettent d'ajuster l'humidité de l'air dans le bac à légumes. Les fruits et légumes frais se conservent ainsi jusqu'à deux fois plus longtemps qu'avec un mode de rangement conventionnel.

Vous pouvez ajuster l'humidité de l'air régnant dans le bac à légumes en fonction de la nature et de la quantité des produits à ranger :

- Fruits principalement et appareil très rempli – réglez une humidité de l'air moins élevée en plaçant le régulateur en position FRUIT
- Légumes principalement et appareil rempli de produits différents ou faiblement rempli – réglez une humidité de l'air plus élevée en plaçant le régulateur en position VEGETABLES

### Remarques

- Pour préserver leur qualité et leur arôme, il est recommandé de ranger les fruits (par exemple les ananas, bananes, papayes, agrumes) et légumes (par exemple les aubergines, concombres, courgettes, poivrons, tomates et pommes de terre) qui craignent le froid hors de l'appareil à des températures comprises entre 46 °C (8 °C)... et 54 °F (12 °C).
- Selon la quantité et la nature des produits stockés, de l'eau pourrait se condenser dans le bac à légumes.  
Retirez l'eau condensée avec un essuie-tout sec et ajustez l'humidité de l'air dans le bac à légumes via le régulateur d'humidité.

## Compartiment froid

Les températures régnant dans le compartiment froid sont plus basses que dans le compartiment réfrigération. Des températures inférieures à 32 °F (0 °C) peuvent se manifester.

Idéal pour ranger le poisson, la viande et la charcuterie. Ne convient pas pour les salades, les légumes et les produits alimentaires qui craignent le froid.

Au besoin, ajustez la température qui règne dans le compartiment froid.

## Nettoyage

### ATTENTION !

ÉVITEZ D'ENDOMMAGER L'APPAREIL ET SES PIÈCES D'ÉQUIPEMENT.

- N'utilisez aucun produit de nettoyage ni aucun solvant contenant du sable, du chlorure ou de l'acide.
- N'utilisez jamais d'éponges abrasives ou susceptibles de rayer. De la corrosion peut apparaître sur les surfaces métalliques.
- Ne nettoyez jamais les clayettes et les bacs au lave-vaisselle. Ces pièces pourraient se déformer!

### Nettoyer l'écran

Suite au changement de températures et à l'humidité de l'air, les éléments de commande peuvent s'embuer.

Aux fins du nettoyage, activez le verrouillage de nettoyage.

→ "Verrouillage de nettoyage" à la page 33

Utilisez un chiffon en microfibres pour le nettoyage.

### Nettoyer le compartiment intérieur de l'appareil

Procédez comme suit :

1. **Appuyez sur l'interrupteur principal Marche / Arrêt.**
2. Sortez les produits alimentaires et rangez-les dans un endroit frais.  
Si applicable : Déposez l'accumulateur de froid sur les produits alimentaires.
3. Ne nettoyez l'appareil qu'avec un chiffon doux, de l'eau tiède et du produit à vaisselle présentant un pH neutre.

### ATTENTION !

Veillez à ce que l'eau de rinçage ne pénètre pas dans le système d'éclairage et qu'elle ne gagne pas la zone d'évaporation via l'orifice d'écoulement.

4. Essuyez le joint de porte avec de l'eau claire et frottez soigneusement pour le sécher.
5. Raccordez à nouveau l'appareil, mettez-le sous tension et rangez les produits alimentaires.

## Nettoyer l'équipement

Pour nettoyer, retirer les pièces variables de l'appareil.

→ "Équipement" à la page 30

### Consignes d'entretien pour les surfaces en inox

Pour nettoyer les surfaces en inox, n'utilisez que des nettoyeurs et un linge spécialement conçus pour ce type de surface.

Pour obtenir un linge spécialement conçu pour les surfaces en inox, adressez-vous au service à la clientèle.

Afin de prévenir les marques à la surface de l'appareil, il faut essuyer la surface en inox dans la direction de sa structure.

## Odeurs

Si des odeurs désagréables se manifestent :

1. Débranchez la fiche de contact de la prise de courant ou ramenez le disjoncteur en position éteinte.
2. Sortez tous les produits alimentaires de l'appareil.
3. Nettoyez le compartiment intérieur. → "Nettoyage" à la page 38
4. Nettoyez tous les emballages.
5. Pour empêcher l'apparition d'odeurs, emballez hermétiquement les produits dont émane une odeur forte.
6. Remettez l'appareil en marche.
7. Remplissez l'appareil de nouveau.
8. Au bout de 24 heures, vérifiez si des odeurs sont apparues à nouveau.
9. Changez le filtre à odeurs.  
→ Page 39



## Changez le filtre à odeurs

Des filtres de rechange sont disponibles auprès de votre service à la clientèle.

1. Ouvrez le compartiment de filtre avec un tournevis plat.

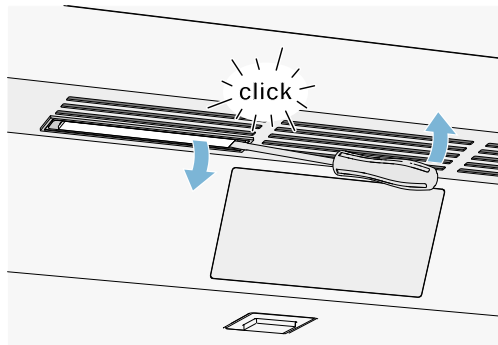

2. Extrayez le filtre à odeurs épuisé et mettez un filtre à odeurs neuf en place.

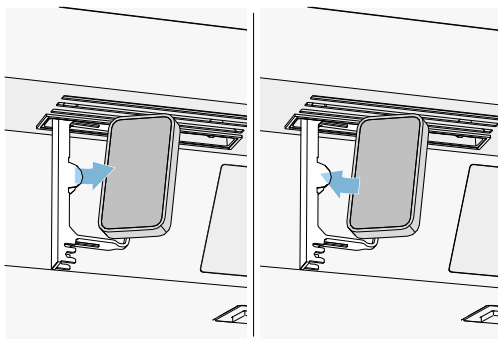

3. Fermez le compartiment de filtre.

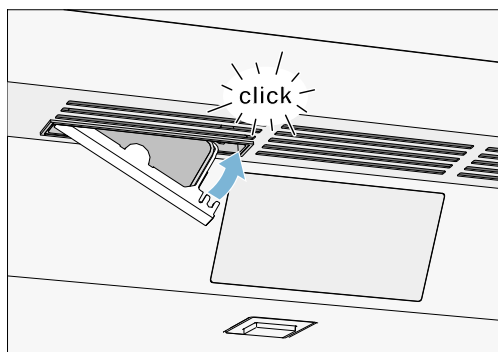

## Bruits

### Bruits normaux

**Bourdonnement** : Un moteur tourne, par exemple le groupe frigorifique, un ventilateur.

**Gargouillis, ronflement ou clapotis** : Le fluide frigorigène circule dans les tuyaux.

**Cliquetis** : Le moteur, les interrupteurs ou les électrovannes s'allument / s'éteignent.

**Craquement** : Le dégivrage automatique est en cours.

### Prévenir les bruits

**L'appareil ne repose pas d'aplomb** : Ajustez l'appareil à l'aide d'un niveau à bulle. Si nécessaire, insérez quelque chose sous l'appareil.

**Des récipients, clayettes ou rangements vacillent ou se coincent** : Vérifiez les pièces d'équipement amovibles et remplacez-les au besoin.

## Éclairage

Votre appareil est équipé d'un éclairage par LED ne demandant pas d'entretien.

Seul le service à la clientèle ou des spécialistes agréés sont autorisés à réparer l'éclairage.

## Que faire en de problème.

Avant d'appeler le service à la clientèle, veuillez vérifier si le tableau ci-dessous ne contient pas déjà la solution qu'il vous faut.

### Appareil

<b>La température réelle diffère fortement de la température réglée.</b>	
	<p>Éteindre l'appareil pendant 5 minutes.                      → "Arrêter et remiser l'appareil" à la page 32</p> <p>Si la température est trop élevée, vérifiez-la à nouveau au bout de quelques heures.</p> <p>Si la température est trop basse, vérifiez-la à nouveau le jour suivant.</p>
<b>Aucun voyant ne s'allume.</b>	
Fiche mâle incorrectement branchée dans la prise de courant.	Rebranchez la fiche de contact.
Fusible déclenché.	Inspecter les fusibles.
Le courant est en panne.	Vérifier la présence de courant.
<b>Le groupe frigorifique s'enclenche de plus en plus souvent et longtemps.</b>	
L'appareil a été ouvert fréquemment.	N'ouvrez pas l'appareil inutilement.
Les orifices de ventilation sont bouchés.	Enlevez les obstacles.
L'appareil est rempli de grandes quantités de produits alimentaires frais.	Activez la super-réfrigération suffisamment à l'avance.
<b>L'appareil ne réfrigère pas, l'affichage et l'éclairage sont allumés.</b>	
Le mode démonstration est activé.	<p>Éteignez le mode Vacances.                      → "Activer ou désactiver le mode démo" à la page 36</p>
<b>La porte ne s'ouvre pas en appuyant dessus.</b>	
Un mode spécial a désactivé l'ouverture automatique de la porte.	<p>Ouvrez la porte en la saisissant par le bas, sous la plaque d'ameublement, ou désactivez le mode spécial.                      → "Activer ou désactiver le mode sabbat" à la page 36</p>
Le mode Pull-to-open est activé.	<p>Régalez l'appareil en mode Push-to-open.                      → "Ouverture de porte automatique" à la page 35</p>
La force nécessaire au déclenchement est trop élevée.	<p>Abaissez la force nécessaire au déclenchement.                      → "Ouverture de porte automatique" à la page 35</p>
Fusible déclenché.	Inspectez les fusibles.
Le courant est en panne.	Vérifier la présence de courant.



**Distributeur de glaçons**

<b>Le distributeur de glaçons ne fonctionne pas.</b>	
La production de glace a été désactivée.	Relancer la production de glace.
Le compartiment congélateur n'est pas assez froid.	Abaissez la température. → "Utiliser l'appareil" à la page 32
Le bac à glaçons n'est pas correctement mis en place.	Remettez en place le bac à glaçons.
Le distributeur de glaçons est en panne.	Contactez le service à la clientèle. → "Service à la clientèle" à la page 42
Aucune alimentation d'eau.	Contrôlez le raccordement à la source d'eau et contactez un installateur au besoin.
La pression de l'eau est basse.	Raccordez l'appareil à une conduite dont la pression hydraulique est suffisante.
Le tube d'entrée est plié.	Coupez l'arrivée d'eau, redressez le tube. Remplacez le tube au besoin.
<b>Les glaçons sont déformés ou trop peu nombreux, la pression de l'eau est inhabituellement faible.</b>	
Il y a trop peu de glaçons dans le réservoir si l'appareil vient d'être allumé ou si le distributeur a servi abondamment.	Il faut environ 24 heures au réservoir à glaçons vide pour se remplir.
La production de glaçon s'arrête automatiquement alors que le réservoir de glaçons n'est pas plein.	Ne pas stocker la palette à glace sur les glaçons dans le réservoir à glaçons. Dans le cas contraire, le capteur ne reconnaît pas le niveau de remplissage réel du réservoir.
La pression de l'eau est basse.	Raccordez l'appareil à une conduite dont la pression hydraulique est suffisante.
Le filtre à eau est bloqué ou doit être remplacé.	Changez le filtre à eau.
Le congélateur n'est pas assez froid.	Abaissez la température. → "Utiliser l'appareil" à la page 32
<b>De l'eau s'écoule de l'appareil.</b>	
La prise d'eau n'est pas étanche.	Assurez-vous que les raccords sont bien serrés et que le boyau d'eau est en bonne condition.  Si le boyau d'eau est endommagé, contactez le service à la clientèle pour le faire remplacer. Tout remplacement doit être effectué par le service à la clientèle ou une personne dûment qualifiée. N'utilisez que des pièces de rechange d'origine venant du fabricant.

## Service à la clientèle

Si le problème persiste, veuillez vous adresser à notre service à la clientèle. Nous trouverons toujours une solution adaptée afin d'éviter entre autres des déplacements inutiles d'un technicien.

Vous trouverez ici ou dans le répertoire de service les coordonnées du service à la clientèle le plus proche.

Lors de l'appel, veuillez indiquer le numéro de série (E-Nr) et le numéro de fabrication (FD) que vous trouverez sur la plaque signalétique.



→ "Présentation de l'appareil" à la page 28

### Faites confiance aux compétences du fabricant.

Vous vous assurerez ainsi que les réparations sont réalisées par des techniciens dûment formés qui disposent des pièces de rechange d'origine convenant à votre appareil électroménager.

## Autodiagnostic de l'appareil

Votre appareil comprend un programme d'autodiagnostic affichant les défauts que votre service à la clientèle peut corriger.

1. Appuyez sur la touche  pour ouvrir le menu **Paramètres**.
2. Naviguez jusqu'à **Test automatique** à l'aide de la touche **>**.
3. Lancer l'autodiagnostic de l'appareil avec la touche .  
L'autodiagnostic commence.
4. Toutes les erreurs constatées seront affichées à l'écran. Veuillez suivre les instructions pour les corriger.
5. L'appareil redémarre.
6. Pendant 10 secondes, l'écran indiquera que l'autodiagnostic est terminé.

Après l'autodiagnostic, l'appareil retourne en mode d'opération normal.

## Commande de réparation et conseils en cas de problèmes

Vous trouverez les données de contact pour tous les pays dans l'annuaire de service à la clientèle ci-joint.

États-Unis	1-800-735-4328	Sans frais aux États-Unis
CANADA	1-800-735-4328	

# es Índice

 <b>Indicaciones de seguridad importantes . . .</b>	<b>44</b>	Ajustar el volumen del tono de la señal . . . . .	55
Definiciones . . . . .	44	Bloqueo de limpieza automático . . . . .	55
Acerca de este manual . . . . .	44	Apertura automática de puerta . . . . .	56
Introducción . . . . .	44	Modo Teatro . . . . .	56
Peligro de explosión . . . . .	44	Restablecer el ajuste de fábrica . . . . .	56
Peligro de descarga eléctrica . . . . .	44	Encender o apagar el Modo Demo . . . . .	56
Peligro de lesiones . . . . .	45	Modo Sábado . . . . .	57
Evitar riesgos para los niños y las personas vulnerables . . . . .	45	 <b>Alarma . . . . .</b>	<b>57</b>
Daños materiales . . . . .	45	Alarma de la puerta . . . . .	57
Peso . . . . .	45	 <b>Compartimento refrigerador . . . . .</b>	<b>57</b>
Advertencias en virtud de la Proposición 65 del estado de California . . . . .	45	Puntos a observar al guardar los alimentos . . . . .	57
 <b>Uso previsto . . . . .</b>	<b>46</b>	Prestar atención a las diferentes zonas de frío del compartimento refrigerador . . . . .	58
 <b>Protección del medio ambiente . . . . .</b>	<b>46</b>	Contenedor para verduras . . . . .	58
Embalaje . . . . .	46	Contenedor para verduras con regulador de humedad . . . . .	58
Aparato usado . . . . .	46	Compartimento fresco . . . . .	58
 <b>Instalación y conexión . . . . .</b>	<b>46</b>	 <b>Limpiar . . . . .</b>	<b>58</b>
Material entregado . . . . .	46	Limpiar la pantalla . . . . .	58
Datos técnicos . . . . .	46	Limpiar el interior del aparato . . . . .	59
Instalar el aparato . . . . .	46	Limpiar los accesorios . . . . .	59
Verificar el hueco de encastre . . . . .	46	Indicación para la conservación de superficies de acero inoxidable . . . . .	59
Instalación side by side . . . . .	47	 <b>Olores . . . . .</b>	<b>59</b>
Ahorrar energía . . . . .	47	Sustituir el filtro desodorizante . . . . .	59
Antes del primer uso . . . . .	48	 <b>Ruidos . . . . .</b>	<b>60</b>
Conexión a la red eléctrica . . . . .	48	Ruidos normales . . . . .	60
 <b>Familiarizándose con el aparato . . . . .</b>	<b>49</b>	Evitar ruidos . . . . .	60
Aparato . . . . .	49	 <b>Iluminación . . . . .</b>	<b>60</b>
Controles . . . . .	50	 <b>¿Qué hacer en caso de avería? . . . . .</b>	<b>61</b>
Equipamiento . . . . .	51	Aparato . . . . .	61
 <b>Manejo del electrodoméstico . . . . .</b>	<b>53</b>	Máquina de hielo . . . . .	62
Encender el aparato . . . . .	53	 <b>Servicio al cliente . . . . .</b>	<b>63</b>
Apagar y cerrar el aparato . . . . .	53	Autoprueba del aparato . . . . .	63
Seleccionar el idioma . . . . .	53	Solicitud de reparación y asesoramiento en caso de averías . . . . .	63
Ajustar de la unidad de temperatura . . . . .	53		
Ajustar la temperatura . . . . .	53		
Super frío . . . . .	54		
Bloqueo de limpieza . . . . .	54		
Modo Eco . . . . .	54		
Autocomprobación . . . . .	55		
Ajustar el brillo del panel de control . . . . .	55		
Encender o apagar el tono de pulsación de las teclas . . . . .	55		
Ajustar el volumen de las teclas . . . . .	55		



# Indicaciones de seguridad importantes

¡LEER Y CONSERVAR ESTAS INDICACIONES!

## Definiciones

### **ADVERTENCIA**

Hacer caso omiso de esta advertencia puede causar lesiones graves o la muerte.

### **¡ATENCIÓN!**

Hacer caso omiso de esta advertencia puede provocar lesiones leves o moderadas.

**AVISO:** Hacer caso omiso de esta advertencia puede causar daños al aparato.

**Nota:** Esto indica información y/o consejos importantes.

## Acerca de este manual

- Lea y siga las instrucciones de uso y de montaje. Ellas contienen información importante sobre la instalación, uso y mantenimiento del aparato.
- El fabricante no se hace responsable, si usted ignora las indicaciones y advertencias de las instrucciones de uso y montaje.
- Guarde todas las instrucciones de uso y de montaje para futuras consultas y posteriores propietarios.

## Introducción

- Este aparato cumple las normas específicas de seguridad para aparatos eléctricos.
- La estanqueidad del circuito de refrigeración viene verificada de fábrica.

## Peligro de explosión

- Nunca use aparatos eléctricos en el interior del aparato (por ejemplo calefactores o máquinas eléctricas para hacer hielo).

- No guarde productos que contengan gases propelentes o inflamables (por ejemplo latas de aerosol) ni materiales explosivos en el aparato.
- Almacene el alcohol de alta graduación solamente en recipientes herméticos y en posición vertical.

## Peligro de descarga eléctrica

Una instalación o reparación incorrecta puede poner al usuario en un riesgo considerable.

- Si el cable de conexión a la red eléctrica está dañado, desenchufe el aparato de la toma de corriente inmediatamente.
- No utilice nunca tomas de corriente múltiples ni cables de prolongación o adaptadores.
- Antes de realizar el mantenimiento o modificaciones en el electrodoméstico, desconectar el enchufe o apagar el fusible.  
Antes de limpiar el electrodoméstico, pulsar el **interruptor principal para conexión/desconexión** para apagarlo. Es posible cambiar de lugar las bandejas de cristal u otras piezas de equipamiento sin peligro mientras el aparato está conectado.
- Nunca corte o retire el tercer conductor (conductor a tierra) del cable de conexión a la red eléctrica.
- Nunca descongele o limpie el aparato con un limpiador a vapor. El vapor puede llegar a piezas eléctricas y causar un cortocircuito.
- El aparato, cables y accesorios solamente deben ser reparados o cambiados por el fabricante, por el personal de servicio al cliente o por una persona con una cualificación similar.
- Utilice únicamente piezas originales del fabricante.

El fabricante garantiza que estas piezas cumplen los requisitos de seguridad.



# Indicaciones de seguridad importantes

¡LEER Y CONSERVAR ESTAS INDICACIONES!

## Peligro de lesiones

Los envases con bebidas carbonatadas pueden estallar.

## Evitar riesgos para los niños y las personas vulnerables

En situación de riesgo se encuentran:

- niños,
- personas con sus facultades físicas, sensoriales o perceptivas mermadas,
- personas que carecen de los conocimientos necesarios relativos al manejo seguro del aparato.

Medidas:

- Nunca deje que los niños jueguen con el aparato.
- Asegurarse de que los niños y las personas vulnerables han entendido los peligros.
- Supervisar los niños durante las tareas de limpieza y mantenimiento.

## Peligro de asfixia

- En caso de disponer la unidad de una cerradura, guardar la llave fuera del alcance de los niños.
- No dejar el embalaje o sus partes a los niños.

## Daños materiales

Para evitar daños materiales:

- No pise, ni se apoye sobre el zócalo, cajones o puertas.
- Mantenga las piezas de plástico y juntas de goma limpias de aceites y grasas.
- Tirar del enchufe - no del cable de conexión.

## Peso

El aparato es muy pesado. Realizar la instalación y el transporte del aparato siempre con un mínimo de 2 personas.

→ *"Instalación y conexión" en la página 46*

## Advertencias en virtud de la Proposición 65 del estado de California

Este producto puede exponerlo a sustancias químicas, incluyendo cloruro de vinilo, que el estado de California sabe que provocan cáncer, defectos congénitos u otro daño reproductivo. Para obtener más información, ir a la página web:

[www.P65Warnings.ca.gov](http://www.P65Warnings.ca.gov)

## Uso previsto

Use este aparato

- sólo para refrigerar alimentos.
- solo para uso doméstico o en el entorno del hogar.
- solo de acuerdo a estas instrucciones de uso.

Este aparato está diseñado para ser utilizado hasta una altura máxima de 2,000 metros sobre el nivel del mar.

## Protección del medio ambiente

### Embalaje

Todos los materiales son ecológicos y reciclables:

- Deseche el embalaje conforme a la normativa medioambiental.
- Pregunte a su Distribuidor o en su Administración Pública acerca de los métodos de eliminación.



Eliminar el embalaje del aparato de acuerdo con las regulaciones para la protección del medio ambiente.



Elimine el embalaje de forma respetuosa con el medio ambiente.

### Aparato usado

Mediante una eliminación respetuosa con el medio ambiente, se pueden recuperar materias primas valiosas.

### ADVERTENCIA

¡LOS NIÑOS SE PUEDEN ENCERRAR Y ASFIXIAR EN EL APARATO!

Antes de eliminar el aparato usado:

- Desmontar las puertas.
- Dejar las bandejas y recipientes dentro del aparato, para dificultar que los niños se suban.
- Mantenga a los niños lejos de los aparatos usados.

### ¡ATENCIÓN!

SE PUEDEN ESCAPAR REFRIGERANTES Y GASES NOCIVOS.

No dañe las tuberías del circuito de refrigeración y aislamiento.

2. Corte el cable de conexión del aparato.
3. Eliminar el aparato correctamente.

## Instalación y conexión

### Material entregado

Verifique que las piezas no presentan daños ni desperfectos debidos al transporte tras desembalarlas.

Si tiene alguna queja deberá dirigirse al distribuidor en donde adquirió su electrodoméstico o a nuestro Servicio de Atención al Cliente.

→ "Servicio al cliente" en la página 63

El envío consta de los siguientes elementos:

- Aparato para instalación integrada
- Equipamiento (según modelo)
- Material de montaje
- Instrucciones de uso
- Instrucciones de instalación
- Cuaderno de Servicio al cliente
- Suplemento de la garantía
- Informaciones sobre el consumo de energía y los ruidos del aparato

### Datos técnicos

El refrigerante utilizado, la capacidad útil y otros datos técnicos se encuentran en la placa de identificación.

→ "Familiarizándose con el aparato" en la página 49

### Instalar el aparato

#### Lugar de instalación

El peso de su aparato puede ser de hasta 500 kg, dependiendo del modelo. El piso debe ser lo suficientemente estable, no debe ceder por el peso. Si es necesario, refuerce el piso.

### Verificar el hueco de encastre

#### El hueco debe cumplir con los siguientes criterios:

- Se deben montar escuadras antivuelco
- Profundidad del hueco mínima de 24" (610 mm), para instalación a ras 25" (635 mm)
- rectangular
- estable - las paredes laterales y el techo deben tener un espesor de al menos 5/8" (16 mm) y estar bien sujetos al suelo o la pared
- Profundidad mínima de paredes laterales acortadas 4" (100 mm)

1. Desconecte el enchufe.

## Instalación side by side

En caso de una instalación side by side favor de tener en cuenta las prescripciones contenidas en las instrucciones de montaje.

Si es necesaria una pared de separación entre los aparatos, ésta debe ser al menos de 5/8" (16 mm) de ancho.

## Ahorrar energía

Si sigue estas instrucciones, el aparato consume menos corriente.

**Nota:** La disposición de las piezas de equipo no afectará el consumo de energía de aparato.

Instalar el aparato	
Proteger el aparato de la luz directa del sol.	Cuando la temperatura ambiente es más baja, el aparato enfría con menos frecuencia, consumiendo menos corriente.
Coloque el aparato a la mayor distancia posible de radiadores, estufas u otras fuentes de calor: Distancia mínima de 1¼" (3 cm) con estufas eléctricas o de gas. Distancia mínima de 11¼" (30 cm) con estufas de aceite o carbón. <b>AVISO:</b> Si esto no es posible, instale un aislamiento entre el dispositivo y la fuente de calor.	
Seleccione el lugar de instalación con una temperatura ambiente de aproximadamente 68 °F (20 °C).	
No cubrir u obstruir las aberturas de ventilación.	Cuando el aire caliente puede salir, el aparato enfría con menos frecuencia y por lo tanto consume menos corriente.
Ventilar diariamente la habitación.	
Usar el aparato	
Abrir la puerta del aparato solo brevemente.	El aire en el aparato no se calienta tanto. El aparato debe enfriar con menos frecuencia y, con ello, consumir menos corriente.
Transporte los alimentos en una hielera y colóquelos inmediatamente en el aparato.	
Dejar enfriar los alimentos o bebidas calientes hasta temperaturas ambientes antes de introducirlos en el aparato.	
Para utilizar el frío de los productos congelados descongele los productos congelados en el compartimento refrigerador.	
Siempre deje un poco de espacio entre los alimentos y el panel posterior.	El aire puede circular y la humedad del aire permanece constante. El aparato debe enfriar con menos frecuencia y, con ello, consumir menos corriente.
Envasar herméticamente los alimentos.	
No cubrir ni obstruir las aberturas de ventilación.	El aparato consume menos corriente cuando el aire caliente puede salir.
Aspirar las aberturas de ventilación una vez al año.	

## Antes del primer uso

1. Retirar el material informativo y eliminar las cintas adhesivas, así como las láminas protectoras.
2. Limpiar el aparato.  
→ "Limpiar" en la página 58

## Conexión a la red eléctrica

---

### ¡ATENCIÓN!

No conecte el aparato a enchufes de ahorro de energía electrónicos.

---

**Nota:** El aparato se puede conectar a convertidores conmutados por red o de onda sinusoidal.

Los convertidores conmutados por red se emplean en las instalaciones fotovoltaicas conectadas directamente a la red pública de abastecimiento de corriente eléctrica. En instalaciones aisladas deberán emplearse los convertidores de onda sinusoidal. Las instalaciones aisladas, por ejemplo en barcos o refugios de montaña, no tienen conexión directa a la red pública de corriente eléctrica.

1. Después de instalar el aparato, esperar al menos 1 hora antes de conectarlo, para evitar daños en el compresor.
2. Asegúrese de que la toma de corriente se ha instalado correctamente y cumple con los requerimientos exigidos.

#### Requisitos para las tomas de corriente

Toma de corriente de	110 V ... 120 V
Conductor de protección	60 Hz
Fusible	10 A ... 16 A

#### Carga simultánea máxima

Aparato	6 A
---------	-----

3. Conecte el aparato a una toma de corriente cerca del aparato.  
La toma de corriente debe estar fácilmente accesible después de la instalación del aparato.

---

### ADVERTENCIA

¡PELIGRO DE DESCARGA ELÉCTRICA!

No utilice nunca tomas de corriente múltiples, ni cables de prolongación o adaptadores.

El aparato debe estar conectado a tierra adecuadamente.

Nunca corte o retire el tercer conductor (conductor a tierra) del cable de conexión a la red eléctrica.

---

---

### ADVERTENCIA

¡PELIGRO DE DESCARGA ELÉCTRICA!

Si la longitud del cable de conexión a la red eléctrica no es suficiente, no utilice nunca tomas de corriente múltiples o cables de prolongación. Contactar al servicio al cliente para mayor información.

---



# Familiarizándose con el aparato

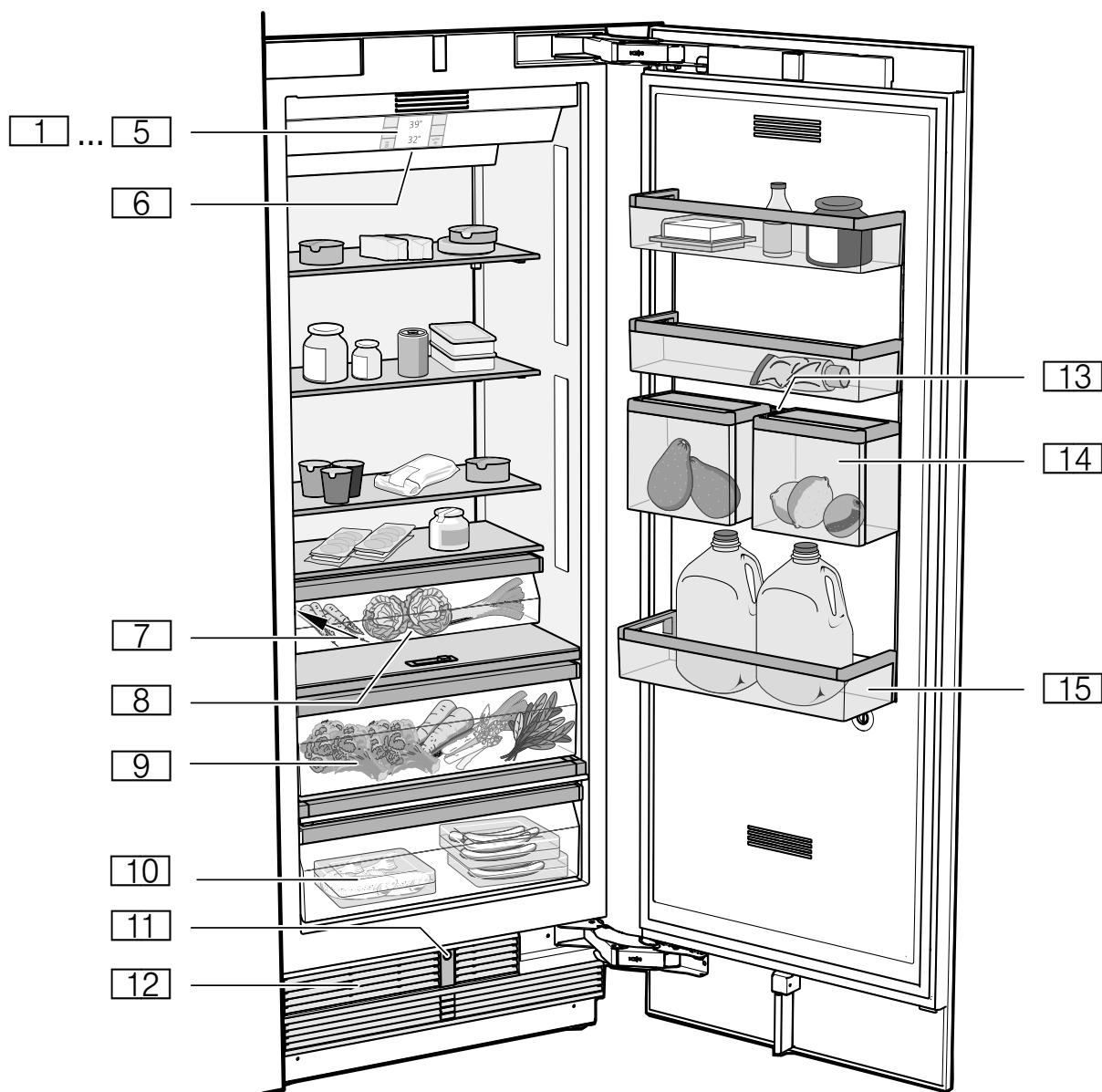

## Aparato

- 1 ... 5    Controles
- 6    Interruptor principal Encendido/ Apagado
- 7    Placa de características
- 8    Contenedor para verduras
- 9    Contenedor para verduras con regulador de humedad
- 10    Cajón fresco
- 11    Apertura automática de puerta
- 12    Abertura de ventilación
- 13    Riel para la suspensión de Produce Bin

- 14
- 15

Produce Bin  
Estante para guardar botellas grandes

## Controles

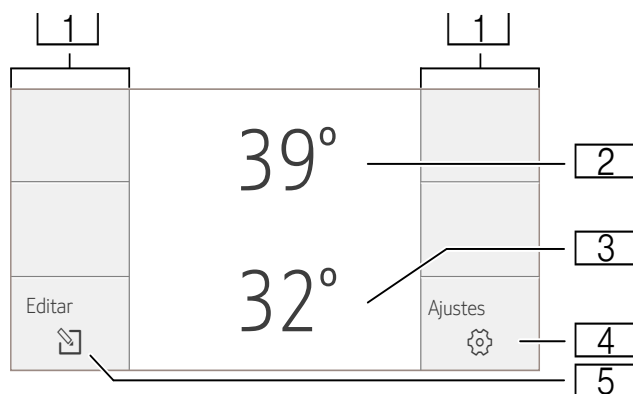

- 2 Campos táctiles  
Bajo los campos táctiles, hay sensores. Tocar el ícono llama a la función correspondiente.
- 3 Indicación de la temperatura del compartimento refrigerador.  
Muestra la temperatura programada en °C/°F.
- 4 Indicación de la temperatura del compartimento fresco  
Muestra la temperatura programada en °C/°F.
- 5 Tecla   
Abre el menú **Ajustes**.  
→ "Menú Ajustes" en la página 50
- 5 Tecla   
Abre el menú para modificar la temperatura.

## Menú Ajustes

Para abrir el menú, pulse la tecla .

En el menú **Ajustes** encontrará:

- Configuración de electrodoméstico
- Modo de limpieza
- Modo Eco
- Autocomprobación
- Modo Sábado (cuando está activado)

→ "Manejo del electrodoméstico" en la página 53

## Menú Configuración de electrodoméstico

Así accede al menú Configuración de electrodoméstico:

1. Pulse la tecla .
2. Desplazarse a la izquierda, al menú **Configuración de electrodoméstico**.
3. Abrir el menú con la tecla .

En el menú **Configuración de electrodoméstico**, encontrará los siguientes submenús y posibilidades de ajuste:

- Luminosidad
- Sonido pulsación tecla
- Volumen de tecla
- Vol. sonido de señal
- Bloqueo de limpieza automático
- Apertura automática de puerta
- Modo Teatro
- Unidad de temp.
- Idioma
- Ajustes de fábrica
- Modo Demo
- Modo Sábado

→ "Manejo del electrodoméstico" en la página 53

## Equipamiento

(no disponible en todos los modelos)

### Estantes

Puede sacar los estantes y variar su altura:

1. Levantar el estante y sacarlo.

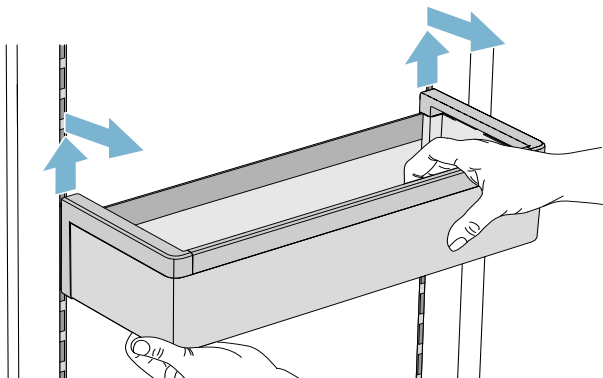

2. Al colocarlo, inserte los ganchos en la parte posterior del estante a la misma altura, de modo que el estante quede recto.

**Nota:** Coloque el estante con cuidado, para no rayar en el aparato.

### Bandeja

Puede sacar y variar la bandeja:

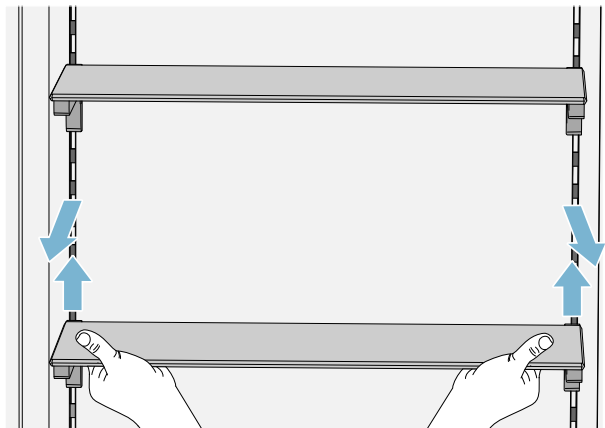

1. Levantar la bandeja y sacarla.
2. Al colocarla, inserte los ganchos en la parte posterior de la bandeja a la misma altura, de modo que la bandeja quede recta.

**Nota:** Coloque la bandeja con cuidado, para no rayar en el aparato.

## recipientes

Para retirar el recipiente:

- Presione el recipiente hacia atrás,
- Levante el recipiente por detrás y extráigalo.

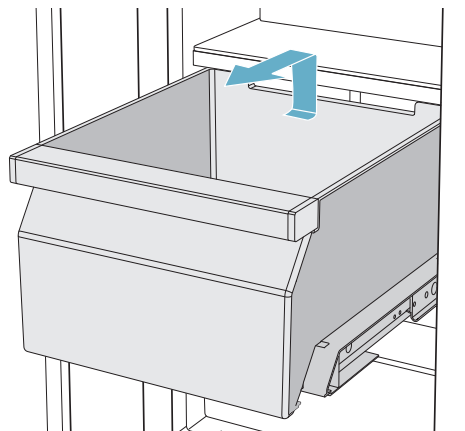

Para colocar el recipiente:

- Extraiga completamente los carriles telescópicos
- Coloque el recipiente en los carriles telescópicos y empújelo en el aparato hasta que encastre.

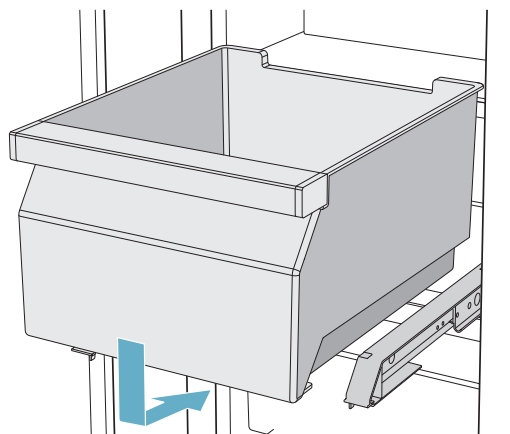

### Produce Bin

Para retirar el estante interno:

- Abrir un poco el estante interno.
- Levantar el estante interno y extraerlo.

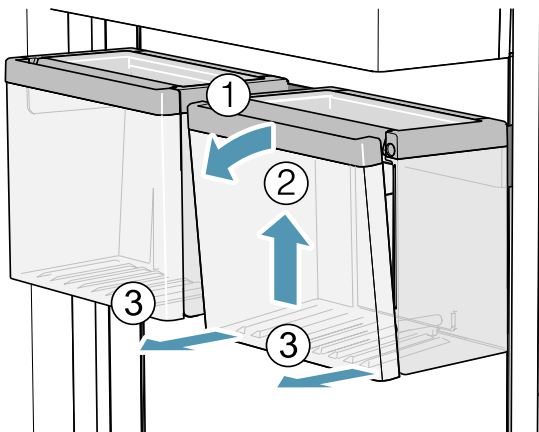

Usted puede colocar el estante interno:

- Insertar la suspensión de estante interno en las aperturas del estante externo.
- Cerrar estante interno.

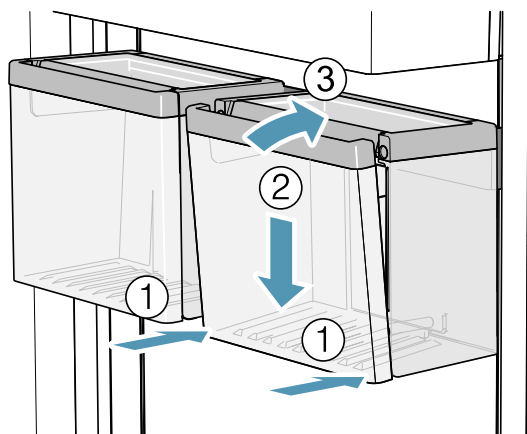

Para retirar Produce Bin:

- levantar Produce Bin.
- Levantar el riel para la suspensión de Produce Bin y sacarlo.

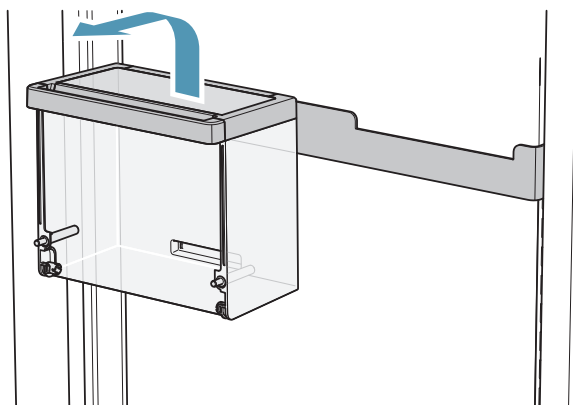

Usted puede colocar Produce Bin:

- Colocar el riel para la suspensión de Produce Bin en el lugar que desee.

**Nota:** Coloque el riel con cuidado, para no rayar en el aparato.

- Colgar Produce Bin en la ranura prevista del riel.

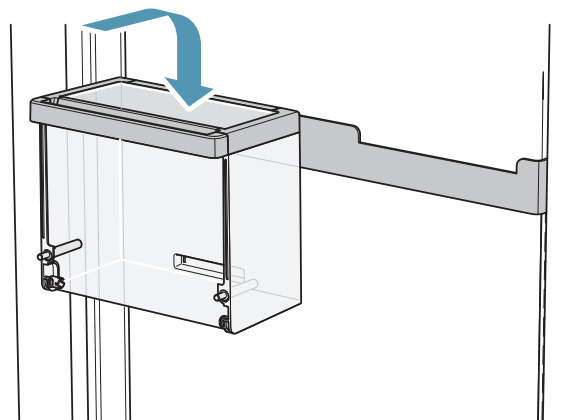



# Manejo del electrodoméstico

## Encender el aparato

1. **Pulse el interruptor principal de encendido/apagado.**  
El aparato comienza a enfriar, y la iluminación se enciende cuando la puerta está abierta.
2. Ajustar la temperatura deseada.  
→ "Ajustar la temperatura" en la página 53

## Advertencias relativas al funcionamiento del aparato

- Después de encenderlo, el aparato puede necesitar varias horas hasta alcanzar las temperaturas ajustadas. No introducir alimentos en el aparato antes de alcanzar las temperaturas seleccionadas.
- Debido al sistema completamente automático NoFrost, el congelador permanece libre de hielo. La descongelación no es necesaria.
- Los lados frontales del compartimento se calientan en parte ligeramente. Esto evita la condensación en la zona de la junta de la puerta.
- En caso de no poder abrir la puerta del congelador inmediatamente después de cerrarla, aguarde unos instantes hasta que el vacío generado se haya igualado.

## Apagar y cerrar el aparato

### Apagar el aparato





- Pulse el **interruptor principal de encendido/apagado.**  
El aparato deja de enfriar.



### Desconectar el aparato

Cuando no utilice el aparato por un período prolongado:

1. Sacar los alimentos.
2. Pulse el **interruptor principal de encendido/apagado.**  
El aparato deja de enfriar.
3. Desconectar el enchufe o apagar el fusible.
4. Dejar el aparato abierto.

## Seleccionar el idioma

1. Pulse la tecla  para abrir el menú **Ajustes.**
2. Con la tecla , desplazarse a la opción de menú **Configuración de electrodoméstico.**
3. Pulse la tecla .
4. Con la tecla , desplazarse a la opción de menú **Idioma.**
5. Pulse la tecla .









6. Con las teclas  , desplazarse al idioma deseado.
  7. Pulse la tecla .
- La pantalla se reinicia, aparece la pantalla de inicio.

## Ajustar de la unidad de temperatura

Puede elegir entre la unidad °C y °F.

1° <=> 1 °F

1 °C <=> 1 °C

1. Pulse la tecla , para abrir el menú **Ajustes.**
  2. Con la tecla , desplazarse a la opción del menú **Configuración de electrodoméstico.**
  3. Pulse la tecla .
  4. Con la tecla , desplazarse a la opción del menú **Unidad de temp..**
  5. Pulse la tecla .
  6. Con las teclas   desplazarse a la unidad deseada.
  7. Pulse la tecla .
- La unidad se cambiará.
8. Pulsar la tecla , para salir del menú.



## Ajustar la temperatura

### Temperatura recomendada



Compartimento refrigerador: +4 °C / +39 °F

Compartimento fresco: +1 °C / +34 °F

### Compartimento refrigerador

1. Para abrir el menú de ajuste de temperatura, pulsar la tecla .
2. Seleccionar el compartimento deseado con la tecla .
3. Pulsar la tecla +/- repetidas veces hasta que la indicación muestre la temperatura deseada.
4. Confirmar la selección con la tecla . En caso de que no se pulse la tecla, el aparato guarda el ajuste y después de algunos segundos regresa automáticamente a la pantalla principal.

### Cajón fresco

1. Para abrir el menú de ajuste de temperatura, pulsar la tecla .
2. Seleccionar el compartimento deseado con la tecla .
3. Pulsar la tecla +/- repetidas veces hasta que la indicación muestre la temperatura deseada.
4. Confirmar la selección con la tecla . En caso de que no se pulse la tecla, el aparato guarda el ajuste y después de algunos segundos regresa automáticamente a la pantalla principal.

## Super frío

Mediante esta función se enfría el compartimento refrigerador hasta alcanzar la temperatura más baja posible.





Conectar la función de super frío, p. ej.:

- Antes de introducir grandes cantidades de alimentos.
- Para enfriar bebidas rápidamente.





**Nota:** Si está activada la función de super frío, el nivel sonoro del aparato puede aumentar.

Después de aproximadamente 6 horas, el aparato vuelve a funcionamiento normal.

Activar la función de super frío:

1. Para abrir el menú de ajuste de temperatura, pulsar la tecla .
2. Pulse la tecla . Si la función super frío está activada, el símbolo  se ilumina en la pantalla.
3. Confirmar la selección con la tecla . En caso de que no se pulse la tecla, el aparato guarda el ajuste y después de algunos segundos regresa automáticamente a la pantalla principal.



Desactivar la función super frío:

1. Para abrir el menú de ajuste de temperatura, pulsar la tecla .
2. Pulse la tecla . Si la función super frío está desconectada, el símbolo  se apaga en la pantalla.
3. Confirmar la selección con la tecla . En caso de que no se pulse la tecla, el aparato guarda el ajuste y después de algunos segundos regresa automáticamente a la pantalla principal.

## Bloqueo de limpieza

Con esta función apaga la función táctil de los controles durante 10 segundos. Durante este tiempo, puede limpiar la pantalla.

→ "Limpiar la pantalla" en la página 58

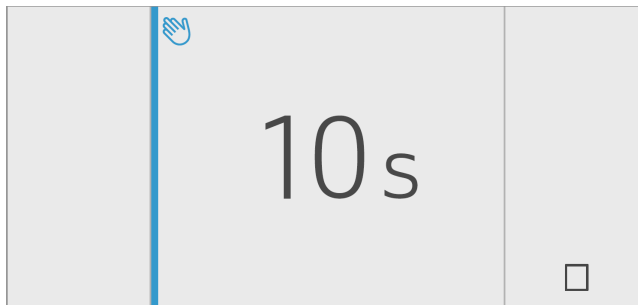

1. Pulse la tecla , para abrir el menú **Ajustes**.
2. Pulse la tecla .

El mensaje de limpieza aparece y empieza la cuenta atrás.



## Bloqueo de limpieza automático

Con esta función puede seleccionar, si se enciende el bloqueo de limpieza automáticamente cuando se abre la puerta.

1. Pulse la tecla , para abrir el menú **Ajustes**.
2. Con la tecla < desplazarse a la opción del menú **Configuración de electrodoméstico**.
3. Pulse la tecla .
4. Con la tecla > desplazarse a la opción del menú **Bloq. auto. limpieza**.
5. Para cambiar los Ajustes, pulse la tecla .



## Modo Eco

Con el Modo Eco se conmuta el aparato al funcionamiento de ahorro de energía.

**El aparato ajusta automáticamente las siguientes temperaturas:**

- Compartimento frigorífico: +43 °F (6 °C)
- Compartimento fresco: +32 °F (0 °C)

## Modo Eco encender o apagar

1. Pulse la tecla , para abrir el menú **Ajustes**.
2. Con la tecla > desplazarse a la opción del menú **Modo Eco**.
3. Pulsar la tecla .

La temperatura se cambia, la pantalla muestra la nueva temperatura. Al apagar el modo Eco, la temperatura se ajustará a la temperatura recomendada.





**Nota:** Usted puede activar o desactivar el Modo Eco, ajustando la temperatura con las teclas +/-.

## Autocomprobación

Con esta función inicia el análisis de errores de su dispositivo.





→ "Autoprueba del aparato" en la página 63

## Ajustar el brillo del panel de control

1. Pulse la tecla , para abrir el menú **Ajustes**.
2. Con la tecla < desplazarse a la opción del menú **Configuración de electrodoméstico**.
3. Pulse la tecla .
4. Para abrir la opción del menú **Luminosidad**, pulse la tecla .
5. Con las teclas < > ajuste el brillo deseado.
6. Pulse la tecla .  
El ajuste se guarda.
7. Pulsar la tecla , para salir del menú.





## Encender o apagar el tono de pulsación de las teclas

Usted puede apagar y volver a encender los tonos que se producen al pulsar las teclas.

1. Pulse la tecla , para abrir el menú **Ajustes**.
2. Con la tecla < desplazarse a la opción del menú **Configuración de electrodoméstico**.
3. Para abrir el opción del menú, pulse la tecla .
4. Con la tecla > desplazarse a la opción del menú **Sonido pulsación tecla**.
5. Para abrir el opción del menú, pulse la tecla .
6. Con las teclas < > seleccione el ajuste deseado.
7. Pulse la tecla .  
El ajuste se guarda.
8. Pulsar la tecla , para salir del menú.





## Ajustar el volumen de las teclas

Usted puede ajustar el volumen de los tonos que se producen al pulsar las teclas.

1. Pulse la tecla , para abrir el menú **Ajustes**.
2. Con la tecla < desplazarse a la opción del menú **Configuración de electrodoméstico**.
3. Para abrir el opción del menú, pulse la tecla .
4. Con la tecla > desplazarse a la opción del menú **Vol. sonido de señal**.
5. Para abrir el opción del menú, pulse la tecla .
6. Con las teclas < > seleccione el ajuste deseado.
7. Pulse la tecla .  
El ajuste se guarda.
8. Pulsar la tecla , para salir del menú.



## Ajustar el volumen del tono de la señal

Usted puede ajustar el volumen de los tonos de la señal, que se producen por ejemplo, por las alarmas.

1. Pulse la tecla , para abrir el menú **Ajustes**.
2. Con la tecla < desplazarse a la opción del menú **Configuración de electrodoméstico**.
3. Para abrir el opción del menú, pulse la tecla .
4. Con la tecla > desplazarse a la opción del menú **Vol. sonido de señal**.
5. Para abrir el opción del menú, pulse la tecla .
6. Con las teclas < > seleccione el ajuste deseado.
7. Pulse la tecla .  
El ajuste se guarda.
8. Pulsar la tecla , para salir del menú.

## Bloqueo de limpieza automático

Con esta función puede seleccionar, si se enciende el bloqueo de limpieza automáticamente cuando se abre la puerta.

1. Pulse la tecla , para abrir el menú **Ajustes**.
2. Con la tecla < desplazarse a la opción del menú **Configuración de electrodoméstico**.
3. Pulse la tecla .
4. Con la tecla > desplazarse a la opción del menú **Bloq. auto. limpieza**.
5. Para cambiar los Ajustes, pulse la tecla .



## Apertura automática de puerta

La apertura automática de puerta le ayuda a abrir la puerta.





En cuanto se activa la función, la apertura automática de puerta se despliega y le ayuda a abrir la puerta.

### ¡ATENCIÓN!

El cierre prematuro repetido de la puerta conduce al desgaste o falla de la apertura automática de puerta.

No cierre la puerta mientras la apertura automática de puerta todavía está desplegada. No obstante, si cerró la puerta, déjela cerrada por 5 minutos. La apertura automática de puerta se realinea nuevamente.

### Abra la opción de menú **Apertura autom. puerta:**

1. Pulse la tecla  para abrir el menú principal.
2. Con la tecla , desplazarse a la opción de menú **Configuración de electrodoméstico.**
3. Para abrir el menú pulse la tecla .
4. Con la tecla , desplazarse a la opción de menú **Apertura autom. puerta.**
5. Para cambiar el ajuste pulse la tecla .

### Encender el sistema empujar-para-abrir

En una situación de instalación sin asas, se puede elegir el sistema empujar-para-abrir. Con ello, su aparato entreabre la puerta cuando esta se presiona levemente.

**Nota:** Tenga en cuenta que la apertura automática de puerta se desactiva al encenderse el Modo Sabbath.

1. Abra la opción de menú **Apertura autom. puerta.**
2. Seleccione la opción de menú **Sist. empujar-para-abrir.**
3. Para abrir la opción de menú pulse la tecla .
4. Seleccione **Poten. neces. de desbloq.** Aquí se puede ajustar el esfuerzo necesario para accionar la apertura automática de puerta.
5. Seleccione **Duración de apertura.** Aquí se puede establecer cuánto tiempo permanecerá la puerta un poco abierta antes de cerrarse automáticamente.

**Nota:** Si la puerta permanece entreabierta, el aparato comprueba una vez por segundo si la puerta está todavía abierta. Después de transcurrida la duración de la apertura ajustada, el aparato cierra la puerta automáticamente.

### Encender el sistema jalar-para-abrir

En una situación de instalación con asas, se puede elegir el sistema jalar-para-abrir. Con ello, su aparato le ayuda a abrir la puerta en cuando tira del asa.

1. Abra la opción de menú **Apertura autom. puerta.**
2. Seleccione la opción de menú **Sist. jalar-para-abrir.**
3. Para abrir la opción de menú pulse la tecla .
4. Seleccione **Poten. neces. de desbloq.** Aquí se puede ajustar el esfuerzo necesario para accionar la apertura automática de puerta.









## Desactivar la apertura automática de puerta

1. Abra la opción de menú **Apertura autom. puerta.**
2. Seleccione la opción de menú **Desactiv.**







## Modo Teatro

Con el Modo Teatro encendido, la iluminación se va aclarando lentamente al abrir el aparato y se oscurece lentamente al cerrar el aparato.

### Activar o desactivar el Modo Teatro

1. Pulse la tecla , para abrir el menú **Ajustes.**
2. Con la tecla , desplazarse a la opción del menú **Configuración de electrodoméstico.**
3. Para abrir el opción del menú, pulse la tecla .
4. Con la tecla , desplazarse a la opción del menú **Modo Teatro.**
5. Para abrir el opción del menú, pulse la tecla .
6. Con la tecla , desplazarse a la opción del menú **Encendido o Desactiv..**
7. Pulse la tecla . El ajuste se guarda.
8. Pulsar la tecla , para salir del menú.









## Restablecer el ajuste de fábrica

1. Pulse la tecla , para abrir el menú **Ajustes.**
2. Con la tecla , desplazarse a la opción del menú **Configuración de electrodoméstico.**
3. Pulse la tecla .
4. Con la tecla , desplazarse a la opción del menú **Ajustes de fábrica.**
5. Pulse la tecla . Suena una señal y aparece un mensaje para confirmar el reinicio.
6. Pulse la tecla . Todos los ajustes se restablecen a los valores de fábrica.
7. Pulsar la tecla , para salir del menú.

## Encender o apagar el Modo Demo

La función de refrigeración del aparato se apaga. Todas las demás funciones se pueden utilizar.

**Nota:** En el Modo Demo no almacenar alimentos, el aparato permanecerá a temperatura ambiente.

1. Pulse la tecla , para abrir el menú **Ajustes.**
2. Con la tecla , desplazarse a la opción de menú **Configuración de electrodoméstico.**
3. Pulse la tecla .
4. Con la tecla , desplazarse a la opción de menú **Modo Demo.**
5. Pulse la tecla .
6. Con las teclas , seleccione el ajuste **encendido o apagado**
7. Pulse la tecla . El ajuste se guarda.
8. Pulse la tecla , para abandonar el menú.



## Modo Sábado







El aparato detiene lo siguiente:

- Apertura automática de puerta
  - Nota:** Tenga en cuenta que en una situación de instalación sin asas no tendrá ayuda al abrir la puerta durante este tiempo.
  - En ese caso, tire desde abajo por debajo de la placa del mueble para abrir la puerta.
- Máquina de hielo
- Señales acústicas
- Iluminación interior
- Mensajes del panel
- Se reduce la luz de fondo del panel

### Activar o desactivar el Modo Sábado



#### Mostrar el Modo Sabbat en el menú Ajustes

Para poder utilizar el Modo Sabbat, primero necesita visualizar la función en el **Menú Ajustes**:

1. Pulse la tecla  para abrir el menú **Ajustes**.
2. Con la tecla , desplazarse al menú **Configuración de electrodoméstico**.
3. Pulse la tecla .
4. Con la tecla , desplazarse a la opción de menú **Modo Sabbat**. Pulse la tecla .
5. Con la tecla , desplazarse a la opción de menú **Disponible**. Confirme con la tecla .

La función se añade al menú **Ajustes**.

#### Activar el Modo Sabbat

1. Pulse la tecla  para abrir el menú **Ajustes**.
2. Pulse la tecla  para abrir la vista **Duración Modo Sabbat**.
3. Seleccione uno de los ajustes preestablecidos o modifique la duración con las teclas +/-.
4. Para iniciar presione la tecla . El aparato apaga todas las funciones mencionadas.

#### Apagar el Modo Sabbat

- Después de concluido el tiempo programado, el aparato vuelve al funcionamiento normal.
- Para terminar el Modo Sabbat antes de que concluya la hora programada, pulse la tecla .

## Alarma

### Alarma de la puerta

Si la puerta del aparato permanece abierta durante un tiempo prolongado, se activa la alarma de la puerta (sonido constante).

- Cerrar la puerta.  
La señal acústica se desactiva.

## Compartimento refrigerador

El compartimento refrigerador es el lugar ideal para guardar carne, embutido, pescado, productos lácteos, huevos y platos cocinados, así como productos de panadería.

La temperatura se puede ajustar desde 36 °F (2 °C) hasta 46 °F (8 °C).

Con la conservación en frío también puede conservar a corto y medio plazo alimentos perecederos. Cuanto más baja sea la temperatura elegida, más lentamente se desarrollarán los procesos enzimáticos, químicos y de deterioro de los alimentos causados por microorganismos. Una temperatura de +37 °F (+4 °C) o más baja garantiza la frescura y conservación óptimas de los alimentos guardados.

### Puntos a observar al guardar los alimentos

**Nota:** Evite el contacto entre los alimentos y el panel posterior.

De lo contrario la libre circulación del aire quedará afectada y los alimentos o envases podrían quedar adheridos al panel posterior.

- Guarde alimentos frescos y en perfectas condiciones.  
De este modo conservarán su calidad y frescura durante más tiempo.
- En el caso de productos precocinados o alimentos envasados deberán observarse las fechas de caducidad o de consumo señaladas por el fabricante.
- Para conservar el aroma, color y frescura, guarde los alimentos bien envueltos o cubiertos.  
De esta manera se evita la mezcla de olores y sabores, así como la descoloración de las piezas de plástico.
- Dejar enfriar los alimentos o bebidas calientes hasta una temperatura ambiente antes de introducirlos en el aparato.

## Prestar atención a las diferentes zonas de frío del compartimento refrigerador

En función de la circulación del aire en el interior del compartimento refrigerador, se crean diferentes zonas de frío.

### La zona más fría

La zona más fría se encuentra en la parte interior del panel posterior y en el compartimento fresco.

**Nota:** Guarde los alimentos más delicados (por ejemplo, pescado, embutidos, carne) en la zona más fría.

### La zona menos fría

La zona menos fría se encuentra en la parte superior de la cara interior de la puerta.

**Nota:** Guarde en la zona menos fría, por ejemplo, el queso curado y la mantequilla. De esta manera el queso conservará su aroma y la mantequilla se podrá untar en el pan fácilmente.

## Contenedor para verduras

El contenedor para verduras es el lugar ideal para guardar frutas y verduras frescas. Gracias a la elevada humedad del aire, las verduras de hojas permanecen frescas durante más tiempo. Las demás frutas y verduras deberán guardarse en un entorno con menor humedad del aire.

### Notas

- Las frutas (por ejemplo, piñas, plátanos, papayas y cítricos) y las verduras (berenjenas, pepinos, calabacines, pimientos, tomates y patatas) sensibles al frío deberán guardarse, a fin de conservar óptimamente su calidad y sabor, fuera del aparato a una temperatura de aprox. +8 °C / 36 °F ... +12 °C/+46 °F.
- Dependiendo de la cantidad y el tipo de productos almacenados, se puede formar agua de condensación en el contenedor para verduras.  
Eliminar el agua de condensación con un paño seco.

## Contenedor para verduras con regulador de humedad

El contenedor para verduras es el lugar ideal para guardar frutas y verduras frescas. En el contenedor para verduras, la humedad del aire se puede ajustar a través de un mando regulador y un cierre especial. De esta manera se pueden guardar la fruta y verdura hasta dos veces más tiempo que en caso de almacenamiento convencional.

La humedad del aire en el contenedor para verduras se puede ajustar de acuerdo con el tipo y la cantidad de mercancía que se vaya a almacenar:

- preferentemente para guardar fruta, así como en caso de existir una gran cantidad de alimentos frescos – ajustar un menor nivel de humedad con la posición del regulador FRUIT

- preferentemente para guardar verdura, así como en caso de carga mixta o existir una pequeña cantidad de alimentos frescos – ajustar un mayor nivel de humedad con la posición del regulador VEGETABLES

### Notas

- Guarde las frutas sensibles al frío (p. ej. piñas, plátanos, papayas y cítricos) y las verduras (p. ej. berenjenas, pepinos, calabacines, pimientos, tomates y papas) fuera del aparato a una temperatura de aprox. +46 °F (+8 °C) ... +54 °F (+12 °C) para conservar óptimamente su calidad y sabor.
- Dependiendo de la cantidad y el tipo de productos almacenados, se puede formar agua de condensación en el contenedor para verduras.  
Retire el agua de la condensación con un paño seco y ajuste la humedad del aire en el contenedor para verduras a través del regulador de humedad.

## Compartimento fresco

El compartimento fresco tiene temperaturas más bajas que el compartimento refrigerador. Pueden registrarse temperaturas inferiores a +32 °F (0 °C).

El compartimento es ideal para guardar el pescado, la carne y el embutido. No es apropiado para guardar lechugas, verduras ni alimentos sensibles al frío.

Puede ajustar la temperatura del compartimento fresco.



## Limpiar



### ¡ATENCIÓN!

EVITAR DAÑOS AL APARATO Y PIEZAS DEL EQUIPAMIENTO.

- No utilizar detergentes y disolventes que contengan arena, cloro o ácidos.
- No emplear esponjas abrasivas.  
En las superficies metálicas podría producirse corrosión.
- No limpiar nunca las bandejas y recipientes en el lavavajillas.  
Las piezas pueden deformarse.

## Limpiar la pantalla

Debido al cambio de temperaturas y de la humedad del aire podrían empañarse los controles.

Para la limpieza, active el bloqueo para limpieza.  
→ "Bloqueo de limpieza" en la página 54

Para la limpieza utilice un paño de microfibra limpio.

## Limpiar el interior del aparato

Proceder como se indica a continuación:

1. Pulse el **interruptor principal de encendido/apagado**.
2. Retirar los alimentos y guardarlos en un lugar frío.  
Cuando estén disponibles: Coloque los acumuladores de frío sobre los alimentos.
3. Limpie el aparato con un paño suave, agua templada y un poco de jabón líquido de pH neutro.

### ⚠ ¡ATENCIÓN!

El agua de lavado no debe entrar en la iluminación o por el agujero de drenaje a la zona de evaporación.

4. Limpie la junta de la puerta con agua limpia y séquela bien.
5. Vuelva a encender el aparato e introduzca los alimentos.

## Limpiar los accesorios

Para la limpieza, extraer los elementos variables del aparato.

→ "Equipamiento" en la página 51

## Indicación para la conservación de superficies de acero inoxidable

Para la conservación y limpieza de las superficies de acero inoxidable sólo utilice productos de limpieza apropiados para acero inoxidable y un paño de limpieza para acero inoxidable.

Puede adquirir un paño de limpieza apropiado para acero inoxidable a través del servicio posventa.

La conservación de la superficie de acero inoxidable debe realizarse en dirección de la estructura a fin de evitar arañazos visibles.

## ➤ Olores

En caso de detectar olores desagradables:

1. Desconectar el enchufe o apagar el fusible.
2. Retirar todos los alimentos del aparato.
3. Limpiar el interior del aparato. → "Limpiar" en la página 58
4. Limpiar todos los embalajes.
5. Envasar herméticamente los alimentos de olor fuerte para evitar la formación de olores.
6. Encender el aparato de nuevo.
7. Acomodar los alimentos.
8. Verificar después de 24 horas si hay olores de nuevo.
9. Sustituir el filtro desodorizante.  
→ *Página 59*

## Sustituir el filtro desodorizante

Los filtros de repuesto se pueden adquirir en el Servicio Postventa Oficial.

1. Abrir el soporte del filtro con un destornillador de ranura.

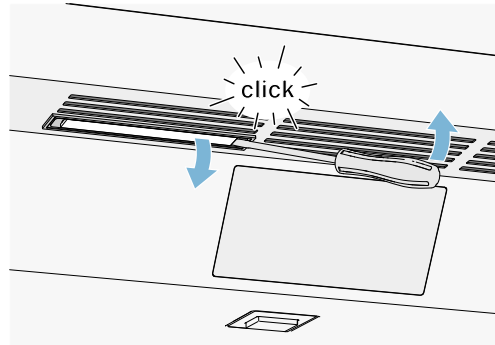

2. Retirar el filtro desodorizante agotado y sustituirlo por uno nuevo.

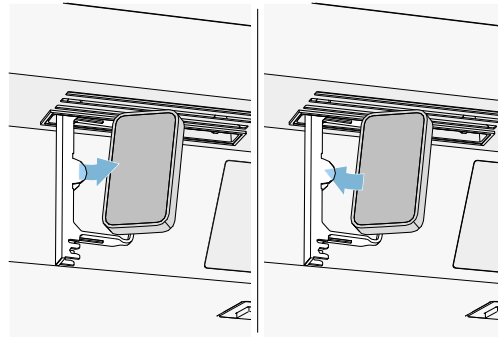

3. Cerrar el soporte del filtro.

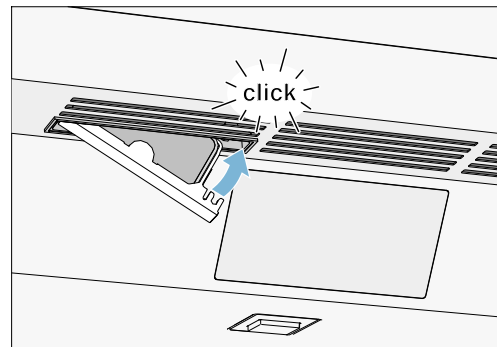

---

## Ruidos

### Ruidos normales

**Zumbido:** Un motor está en marcha, por ejemplo, unidad de refrigeración, ventilador.

**Burbujear, zumar o borbotear:** el refrigerante fluye a través de los tubos.

**Cliquear:** motor, interruptor o válvulas de solenoide, un interruptor de encendido o apagado.

**Crujir:** Se está realizando la descongelación automática.

### Evitar ruidos

**El aparato está desnivelado:** Nivelar el aparato con ayuda de un nivel de burbuja. Calzar el aparato en caso necesario.

**Los recipientes, bandejas o estantes vibran o están atascados:** Verificar los elementos desmontables y, en caso necesario, colocarlos nuevamente.

---

## Iluminación

Su aparato está equipado con una iluminación LED exenta de mantenimiento.

Sólo el Servicio al cliente o el personal autorizado puede reparar la iluminación.

## ¿Qué hacer en caso de avería?

Antes de llamar al Servicio al cliente, intente solucionar el problema, utilizando esta tabla.

### Aparato

<b>La temperatura difiere considerablemente del valor ajustado.</b>	
	<p>Apagar el aparato durante 5 minutos.          → "Apagar y cerrar el aparato" en la página 53</p> <p>Si la temperatura es demasiado alta, vuelva a comprobarla después de unas pocas horas.</p> <p>Si la temperatura es demasiado baja, vuelva a comprobarla al día siguiente.</p>
<b>No se ilumina ninguna indicación.</b>	
El enchufe no está correctamente insertado.	Conectar el enchufe.
El fusible se fundió.	Compruebe los fusibles.
Se interrumpió el suministro eléctrico.	Verificar si hay corriente.
<b>El refrigerador se enciende con más frecuencia y durante más tiempo.</b>	
El aparato se ha abierto con demasiada frecuencia.	No abrir la puerta del aparato innecesariamente.
Las rejillas de ventilación están cubiertas.	Eliminar la causa de la obstrucción.
Se colocaron grandes cantidades de alimentos frescos en el interior.	Activar con suficiente tiempo de antelación la función super frío.
<b>El aparato no enfría, se ilumina la pantalla y la iluminación.</b>	
El modo Demo está activado.	<p>Desactive el modo Demo.          → "Encender o apagar el Modo Demo" en la página 56</p>
<b>La puerta no se abre al presionarla.</b>	
Un modo especial ha desconectado la apertura automática de la puerta.	<p>En ese caso, tire desde abajo por debajo de la placa del mueble para abrir la puerta o desconecte el modo especial.          → "Activar o desactivar el Modo Sábado" en la página 57</p>
El sistema jalar-para-abrir está conectado.	<p>Cambie el aparato al sistema empujar-para-abrir.          → "Apertura automática de puerta" en la página 56</p>
La potencia necesaria de desbloqueo está ajustada a una fuerza excesiva.	<p>Seleccione un ajuste más bajo para la potencia necesaria de desbloqueo.          → "Apertura automática de puerta" en la página 56</p>
El fusible se fundió.	Compruebe los fusibles.
Se interrumpió el suministro eléctrico.	Verificar si hay corriente.

## Máquina de hielo

La máquina de hielo no funciona.	
Se desactivó la producción de hielo.	Encender la producción de hielo.
El congelador está demasiado caliente.	Fije la temperatura más fría. → "Manejo del electrodoméstico" en la página 53
El depósito para cubitos de hielo no está colocado correctamente.	Coloque el depósito para cubitos de hielo correctamente.
La máquina de hielo no tiene corriente.	Llamar al Servicio al cliente. → "Servicio al cliente" en la página 63
No llega nada de agua.	Compruebe la conexión de agua y, si es necesario, póngase en contacto con el instalador.
La presión del agua es demasiado baja.	Conecte el aparato solo a líneas con suficiente presión de agua.
Hay un doblez en la manguera de agua.	Cierre el suministro de agua, enderece el doblez. En caso necesario, cambie la manguera de agua.
Muy pocos cubitos de hielo o deformados, menos presión de agua de lo habitual.	
Después del encendido o de haber retirado varios cubitos de hielo, hay muy pocos cubitos de hielo en el depósito para cubitos.	Un depósito para cubitos de hielo vacío, se tarda aproximadamente 24 horas en llenarse.
La producción de hielo se detiene automáticamente pero el depósito para cubitos todavía no está lleno.	No se debe guardar la pala para hielo sobre el hielo del depósito para cubitos. De lo contrario el sensor no reconoce el nivel real de llenado del depósito.
La presión del agua es demasiado baja.	Conectar el aparato solo a líneas con suficiente presión de agua.
El filtro de agua está bloqueado o necesita cambiarse.	Cambiar el filtro de agua.
El congelador está demasiado caliente.	Fije la temperatura más fría. → "Manejo del electrodoméstico" en la página 53
Sale agua del aparato.	
La conexión de agua es inestanca.	Compruebe que las conexiones estén firmemente apretadas y la manguera de agua se encuentre en buen estado. Si la manguera de agua está dañada, póngase en contacto con el servicio al cliente para sustituirla. La sustitución puede ser efectuada por un representante del servicio al cliente o por una persona con una cualificación similar. Utilice sólo piezas originales del fabricante.

## Servicio al cliente

En caso de no poder reparar la avería, póngase en contacto con el Servicio al cliente. Siempre encontramos una solución adecuada, y también evitamos visitas innecesarias de los técnicos.

Los datos de contacto de los centros de servicio más cercanos se pueden encontrar aquí o en el directorio adjunto de servicios al cliente.



Al llamar por favor indique el número de producto (E-Nr.) y el número de fabricación (FD) de su unidad, que se encuentran en la placa de características del aparato.

→ *"Familiarizándose con el aparato" en la página 49*

**Confíe en la experiencia del fabricante.** De este modo, estará seguro de que la reparación es realizada por personal técnico especializado, que además, dispone de las piezas de repuesto originales para su electrodoméstico.

### Autoprueba del aparato

Su aparato dispone de un programa automático de autoprueba que le indica las fallas, que su Servicio al cliente puede solucionar.

1. Pulse la tecla , para abrir el menú **Ajustes**.
2. Con la tecla **>** desplazarse a la opción del menú **Autocomprobación**.
3. Iniciar la autoprueba con la tecla .  
Comienza la autoprueba.
4. Si existen errores, se mostrarán. En ese caso siga las instrucciones.
5. El aparato se reinicia.
6. Durante 10 segundos aparece el mensaje, que la autoprueba se ha completado.

Después de la autoprueba, el dispositivo entra en funcionamiento normal.

## Solicitud de reparación y asesoramiento en caso de averías

Los datos de contacto de todos los países los encontrará en el directorio adjunto de Servicio al cliente.

EE.UU.	1-800-735-4328	Llamada gratis en los EE.UU.
CA	1-800-735-4328	

8001034683  
en-us, es-mx, fr-ca (9804)



**Thermador**<sup>®</sup>  
1901 Main Street, Suite 600, Irvine, CA 92614 • 1-800-735-4328  
[www.thermador.com](http://www.thermador.com) • © 2018 BSH Home Appliances Corporation