

USE & CARE GUIDE

MANUAL DE USO Y CUIDADO

GUIDE D'UTILISATION ET D'ENTRETIEN

Model/Modele/Modelo
T24UC920DS
T24UC910DS
T24UC900DP

Refrigerator Freezer Drawers
Refrigerador de doble cajón con
congelador
Réfrigérateur Congélateur
Tiroirs

Thermador[®]

Table of Contents

Welcome to Your THERMADOR Under-Counter Appliance

Important Safety Instructions4

- Definition
- Before you switch ON the appliance
- Technical safety
- Important information when using the appliance
- Children in the household
- General regulations

Information concerning disposal5

- Disposal of packaging
- Disposal of your old appliance

Installing the appliance5

- Transporting
- Installation location

Ventilation5

Water connection5

Getting to know your appliance6

Getting started with your appliance7

- Touch control
- Setting the temperature
- Switching the appliance on
- Special functions:
 - Sabbath Mode
 - Off Mode
 - Fahrenheit / Celsius Display

Refrigerator Drawer9

Freezer Drawer10

Toe-Kick11

Water filter12

- Water filter indication / Reset filter
- Changing the water filter
- Water filter data sheet

Cleaning the appliance14

- Cleaning behind the Toe-kick

Odors14

Light (LED)14

Tips for saving energy14

Operating noises15

- Normal noises
- Preventing noises

Troubleshooting16

BSH Home Appliances Corporation
1901 Main Street, Irvine, CA.

Questions?

1-800-735-4328

www.thermador.com

We look forward to hearing from you!

Welcome

To Your Thermador® Under-counter Appliance

Thank you and congratulations on your recent THERMADOR purchase! Whether you are a dedicated chef or simply a connoisseur of the art of cooking, owning a THERMADOR kitchen is the ultimate expression of personal style, good taste, and an appreciation for the complete culinary experience. Our award-winning products have been empowering culinary enthusiasts for more than eleven decades.

Before you begin using your new THERMADOR product, please take a moment to review the Use and Care Guide. You will find the answers to all of your questions as well as some very important safety information. Pay special attention to the Important Safety Instructions located at the beginning of the manual.

Our products are handcrafted with the highest quality authentic materials to ensure reliable service. In the unlikely event that you have a service question, please have your model and serial numbers of your product available when calling for technical service. You can find this information in the name plate of the appliance located inside the cabinet, at the right side of the bottom compartment.

We realize that you have made a considerable investment in your kitchen and thank you again for choosing THERMADOR. Please feel free to share your kitchen photos and remodeling stories with us. Follow us on Twitter or post your kitchen photos to Facebook. We would love to hear from you.

Important Safety Instructions

READ AND SAVE THESE INSTRUCTIONS!

Definition



WARNING:

This indicates that death or serious injury may result due to non-observance of this warning.



CAUTION:

This indicates that minor or moderately severe injury may result due to non-observance of this warning.

NOTE:

This is used to draw the user's attention to something in particular.



WARNING: To reduce the risk of fire, electric shock, or injury when using your appliance, follow these basic precautions:

Before you switch ON the appliance

Please read the operating and installation instructions carefully. They contain important information on how to install, use and maintain the appliance. Retain all documents for subsequent use or for the next owner.

Technical safety

If the power cord of this appliance is damaged, it must be replaced by an authorized servicer. Improper installation and repairs may put the user at considerable risk. Repairs must be performed by an authorized servicer.

Only original parts supplied by the manufacturer should be used. Only original parts satisfy safety requirements.

The appliance comes with a UL registered 3-wire power cord. Never sever or remove the third (ground) conductor from the power cord. The appliance requires a 3-pole socket. The socket should be connected by an electrician only. Where there is a 2-pole standard wall socket, it is the responsibility of the customer to have this socket replaced with a correctly grounded 3-pole wall socket. Do not use any adapter plugs.

Important information when using the appliance

- Never use electrical appliances inside the appliance (e.g. heater, electric ice maker, etc.). **Risk of explosion!**
- Never use a steam cleaner to defrost or clean the appliance! The steam may penetrate electrical parts and cause a short-circuit. **Risk of electric shock!**
- Do not use pointed and sharp-edged implements to remove frost or layers of ice. You could damage sensitive internal components, including the refrigerant tubes. Leaking refrigerant may ignite or cause eye injuries.
- Do not store products which contain flammable propellants (e.g. spray cans) or explosive substances in the appliance. **Risk of explosion!**
- Do not stand on or lean heavily against the base of appliance, door, shelves etc.
- Switch the appliance off prior to cleaning.
- Bottles which contain a high percentage of alcohol must be sealed and stored in an upright position.
- Keep plastic parts and the refrigerator seal free of oil and grease. Otherwise, parts and the refrigerator seal will become porous.
- Never cover or block the ventilation openings for the appliance.
- Children should not be allowed to use the appliance unless supervised by an adult.

Children in the household

- Keep children away from packaging and its parts. Danger of suffocation from folding cartons and cling wrap!
- Do not allow children to play with the appliance!

General regulations

The appliance is designed exclusively for the storage of food and beverages and ice making. This appliance is intended for use in the home and the home environment. The refrigeration circuit has been checked for leaks.

State of California Proposition 65 Warnings:



WARNING

This product can expose you to chemicals including vinyl chloride, which is known to the State of California to cause cancer and birth defects or other reproductive harm. For more information go to www.P65Warnings.ca.gov.

Information concerning disposal

Disposal of packaging

The packaging protects your appliance from damage during transit. All utilized materials are environmentally safe and recyclable. Please help us by disposing of the packaging in an environmentally friendly manner. Please ask your dealer or your local authority about current means of disposal.

Disposal of your old appliance

Old appliances are not worthless rubbish! Valuable raw materials can be reclaimed by recycling old appliances.

WARNING:

1. Pull out the power plug.
2. Cut off the power cord and discard with the power plug.
3. Remove the door from the appliance.
4. Do not allow children to play with the appliance once it has spent its useful life. Danger of suffocation!

Refrigerators contain refrigerant and gases in the insulation. Refrigerant and gases must be recycled by professionals. Ensure that tubing of the refrigerant circuit is not damaged prior to proper disposal.

Installing the appliance

For detailed installation instructions, please refer to the Installation Guide provided with the appliance.

Have a qualified technician install and connect the appliance according to the enclosed installation instructions.

NOTE: For detailed installation instructions, relevant measurements and information, please, see the Installation Guide provided with this appliance.

WARNING:

Do not install this appliance:

- Outdoors
- In an environment with dripping water
- In rooms where there is a risk of frost

Transporting

The appliance is heavy and must be handled with caution during transportation and installation. Because of the weight and dimensions of the appliance, at least two persons are necessary to move the appliance into position securely and avoid injuries to people or damage to the appliance.

Installation location

A dry, well ventilated room is suitable as an installation location. The installation location should not be exposed to direct sunlight and not placed near a heat source, e.g. a cooker, radiator, etc.

If installation next to a heat source is unavoidable, use a suitable insulating plate or observe the following minimum distance from the heat source:

- To electric or gas cookers 1 $\frac{1}{4}$ " (3 cm).
- To an oil or coal-fired cooker 11 $\frac{13}{16}$ " (30cm).

The floor of the installation location must not give way; if required, reinforce floor. The appliance must be upright and level to function correctly.

Ventilation

The refrigeration unit is ventilated only at the Toe-Kick in the base. Never cover that area or place anything in front of it. Otherwise the refrigeration cooling performance will be affected and the unit must work harder increasing power consumption.

Additionally, make certain **all 4 leveling legs are extended** (unit height approximately 34 $\frac{3}{4}$ "), so that there is sufficient airflow underneath the appliance.

Adjust **all 4 legs** to extend the appliance height by approximately **1/2 inch**.

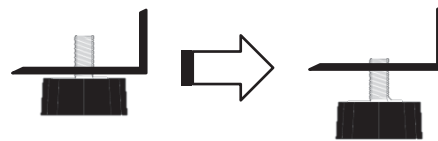

Water connection

Connect the appliance to a drinking water line.

The water may be connected only by a competent plumber according to the local regulations of the appropriate water supply company.

A cold water connection is necessary for operating the automatic ice maker.

The water supply pressure must be between 30 and 120 p.s.i. (2.06 and 8.27 bar). In case a reverse osmosis system is used the pressure of the water supply from this system going to the

water inlet valve of the refrigerator needs to be between 30 and 120 p.s.i. (2.06 and 8.27 bar). The installation must correspond to the local plumbing regulations.

A separate shut-off valve should be installed in the cold-water inflow. The shut-off valve should not be located behind the appliance. It is recommended that you mount the shut-off valve directly next to the appliance or at another place which is easily accessible.

When installing the water connection, pay attention to the permissible installation area for the water mains. For connection to the drinking water mains use only water pipes which are suitable for drinking water.

Observe national regulations and the connection conditions of the local water supply companies.

Getting to know the appliance

THERMADOR under-counter Double Drawer Refrigerator units can be freestanding or built-in and are available in a number of configurations. These operating instructions refer to several models; the diagrams may differ.

1. Cabinet
2. Touch control (over Top Drawer)
3. Top Drawer
4. Handle ("Professional"* Style shown)
5. Bottom Drawer
6. Toe-Kick
7. Leveling legs
8. Aluminum separator (long)
9. Mat
10. Aluminum separator (short)
11. Ice Bucket
12. Ice Maker
13. Replaceable Water Filter

NOTE: Overlay model does not include the stainless door or the handle.

NOTE: The mats are not washable in dishwasher machine.

WARNING

To avoid the appliance tilting due to unbalanced overweight do not pull out both drawers at the same time. Always close one of the drawers before pulling out the other one.

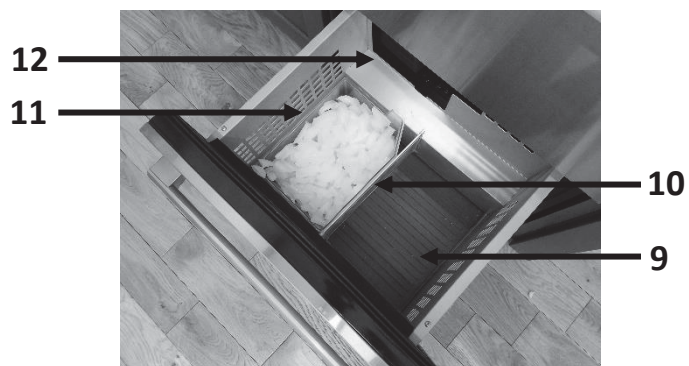
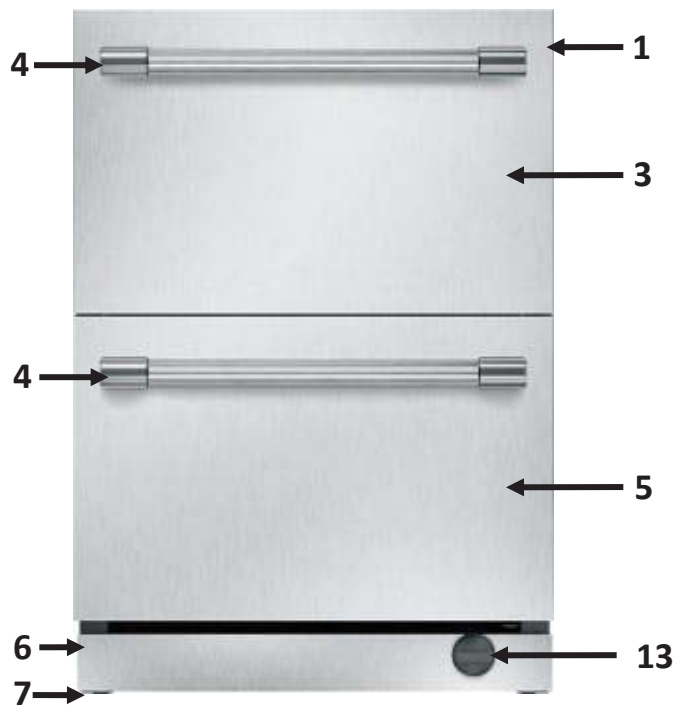

Getting started with your appliance

Touch control

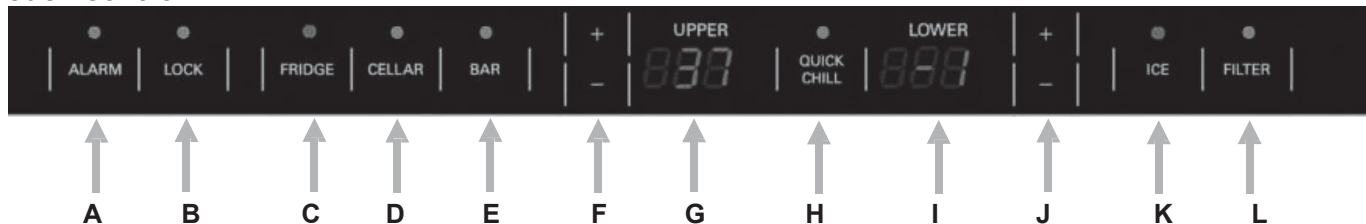

A. ALARM

When either drawer has been left open for 3 minutes or longer, an audible alarm sound is triggered in addition to a flashing blue LED indicator light above the ALARM button. Press the button once to temporarily disengage the ALARM, or close the open drawers.

- Press and hold ALARM for 3 seconds to disengage the door-open ALARM function entirely. The key-press will sound ONCE, confirming the ALARM function has been disengaged.
- Press and hold ALARM for 3 seconds to reengage the door-open ALARM function. The key-press will sound TWICE, and the LED indicator light will turn on briefly.

NOTE:

- The ALARM function will not operate when the unit is in Sabbath mode. See the Sabbath Mode section of Special Functions on pg. 8
- There are other situations when the ALARM will sound. See the Troubleshooting section on pg. 15

B. LOCK

All other buttons become unresponsive when LOCK is activated. Press and hold the button for 3 seconds to activate or deactivate this function. The LED indicator will illuminate or darken, and the key press will sound once.

C. FRIDGE

Press the button once to activate. The LED indicator will illuminate and the refrigerator (UPPER) drawer will set to the default FRIDGE temperature of 37°F (3°C). The FRIDGE range is adjustable to between 36°F and 40°F (2°C & 4°C) using the leftmost (+) or (-) buttons.

D. CELLAR

Press the button once to activate. The LED indicator will illuminate and the unit will set to the default CELLAR temperature of 44°F (6°C) for the refrigerator (UPPER), and 3°F (-16°C) for the freezer (LOWER) drawers. The CELLAR range is adjustable to between 41°F and 47°F (5°C & 8°C) for the refrigerator and 0°F and 6°F (-17°C & -14°C) for the freezer using the leftmost (+) or (-) buttons.

- The freezer (LOWER) drawer temperature setting CANNOT be adjusted independently when the unit is

in CELLAR mode, and the rightmost (+) or (-) buttons will not function.



WARNING:

Perishable foods and/or beverages kept in the refrigerator drawer may spoil when the temperature setting is in the CELLAR range.

E. BAR

Press the button once to activate. The LED indicator will illuminate and the refrigerator (UPPER) drawer will set to the default BAR temperature of 34°F (1°C). The BAR range is adjustable to between 33°F and 35°F (0°C-1°C) using the leftmost (+) or (-) buttons.

F. REFRIGERATOR TEMPERATURE CONTROL

Press (-) to lower the set temperature and (+) to raise the set temperature of the refrigerator (UPPER) drawer between or within the ranges indicated.

G. REFRIGERATOR DISPLAY PANEL

The set temperature of the refrigerator (UPPER) compartment is shown in the display panel.

H. QUICK CHILL

Press the button once to activate. The LED indicator will illuminate and the unit will set to the QUICK CHILL temperature of 33°F (0°C) for the refrigerator (UPPER) drawer and -5°F (-21°C) for the freezer (LOWER) drawer. After 24 hours, or if the QUICK CHILL button is pressed again, the unit returns to its previous settings.

NOTE:

All other temperature control buttons are locked while the unit remains in QUICK CHILL mode.

I. FREEZER DISPLAY PANEL

The set temperature of the freezer (LOWER) compartment is shown in the display panel.

J. FREEZER TEMPERATURE CONTROL

Press (-) to lower the set temperature and (+) to raise the set temperature of the freezer (LOWER) drawer to between -5°F (-21°C) and 6°F (-14°C).

K. ICE MAKER CONTROL

Press the button once to activate or deactivate the ice-

maker.

L. FILTER RESET

When the LED indicator is illuminated, press and hold the FILTER button for 3 seconds to reset the filter hour counter. See Water Filter on pg. 12.

Setting the temperature

By default, the temperature set in your Refrigerator is: **37°F (3°C)** for both drawers' compartments. Both drawers share the same temperature.

You can adjust the temperature to your liking using the SELECTION BUTTONS or the PRESET BUTTONS.

To set a new temperature press the SELECTION BUTTONS: **(-) or (+)**.

The temperature will increase or decrease by one degree every time the SELECTION BUTTON is pressed.

The temperature can be displayed in degrees Celsius (°C) or degrees Fahrenheit (°F). The factory setting is degrees Fahrenheit (°F).

Switching the appliance on

The appliance begins to cool when plugged in.



WARNING:

Follow the instructions and recommendations in the “**Connecting the appliance**” section in the **Installation Guide** for a correct and safe use of your Double Drawer Refrigerator.

- The interior drawer light(s) turn on when either drawer is opened.
- The exterior TOUCH CONTROL lights and buttons are **non-functional** when the upper-drawer is closed.

The unit is preset to the following factory recommended temperature settings: **37°F (3°C)**

Special functions

The following special functions can be selected or displayed:

Sabbath Mode

The Sabbath Mode is designed for those users whose religious observances requires the turning off of lights or for travelers who will be absent from home.

This appliance is certified by Star-K to meet strict religious regulations in conjunction with specific instructions found on www.star-k.org.

When Sabbath mode is activated:

- The display panel will indicate the unit is in Sabbath mode.
- All other interior and exterior lights deactivate and cannot be engaged.

- All control buttons become inactive.
- All audible and visual alarms become inactive.

Activating:

1. Pull out the top drawer.

2. Press and hold the **QUICK CHILL** and **FRIDGE** buttons simultaneously for 3 seconds to engage the Sabbath mode. The temperature settings used prior to engaging the Sabbath mode are maintained.

3. The key-press sounds once, and the display panel will change to continuously display the following characters:



The display **will not change**, even if the drawer is closed, as long as the unit remains in Sabbath mode.

NOTE: The Sabbath mode will remain active if the unit is restarted after a power loss.

4. Unit will stay in SAB until deactivated.

Deactivating:

1. Press and hold the **QUICK CHILL** and **FRIDGE** buttons simultaneously for 3 seconds.

2. All buttons, displays, lights and alarms will again become functional.

Off Mode

Off mode deactivates all functional elements of the unit.

Activating:

1. Press and hold the **QUICK CHILL** and **CELLAR** buttons simultaneously for 3 seconds to engage the OFF mode.

2. The key-press sounds once and the display panel will change to continuously display the following characters:



Deactivating:

1. Press and hold the **QUICK CHILL** and **CELLAR** buttons simultaneously for 3 seconds.

2. All functional elements of the unit will revert to where they were set prior to engaging the OFF mode.

Fahrenheit / Celsius Display

1. Press and hold the **QUICK CHILL** and **Refrigerator Temperature Control (-)** buttons simultaneously for 3 seconds in order to switch between degrees Fahrenheit (°F) and degrees Celsius (°C) for the temperature control and display.

2. The factory setting is **degrees Fahrenheit**. When switching to degrees Celsius (°C), the display panel will show the following characters for a few seconds, and the key press will sound once:



Repeat the same process to show the temperature back in degrees Fahrenheit.
When switching back to Fahrenheit, the following characters will be displayed:



3. The display will then indicate the previously set temperature, adjusted to either the Celsius or Fahrenheit scale.

Refrigerator Drawer

WARNING:

To avoid risk of explosion, do not store explosive substances in the appliance.

When purchasing food, please note:

The “purchase freshness” is important for the shelf- life of your food. When buying food, always pay attention to the degree of freshness. Spoiled food or food close to the expiration date will decay faster even refrigerated and may contaminate the drawer with unpleasant odors.

Arranging food in the appliance

- Wrap or cover food before placing in the appliance. This will retain the aroma, color and freshness of the food. In addition, flavors will not be transferred between foods and the plastic parts will not become discolored.
- Allow warm food and drinks to cool down before placing in the appliance.
- Do not block air outlet/inlet openings with food in the refrigerator compartment, otherwise the air circulation will be impaired. Food which is stored directly in front of the air outlet openings may be frozen by the cold air flowing out.
- Avoid contact of oil and fat with the plastic parts and door seal.

Drawer partitions

The upper drawer has 2 long **aluminum partitions** which are removable, and can be placed flat onto the horizontal dimples that run on the front and back sides of the drawer as shown in the following illustrations:

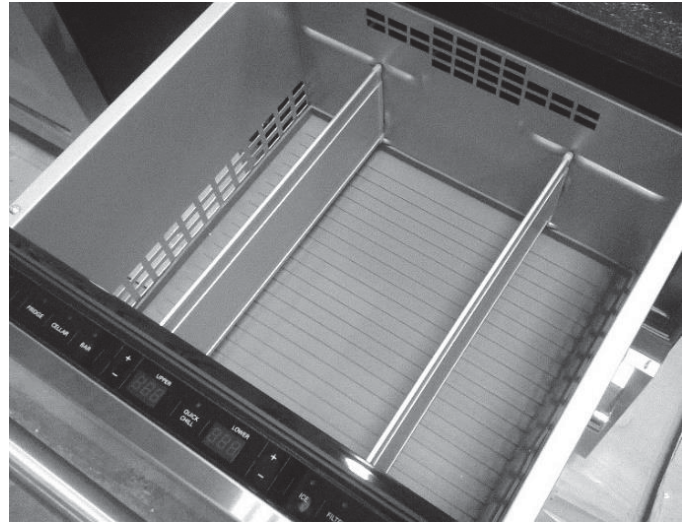

Remove one or both partitions from the vertical dimple guides.

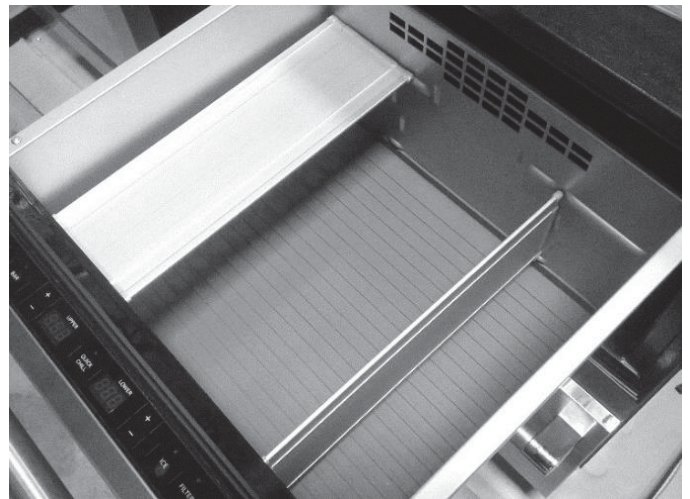

Place one or both partitions flat onto the horizontal dimples for an extra level of storage. The partitions can be used to organize the contents of your refrigerator, or provide a secondary surface to store and display items above the main storage space.

Freezer Drawer

Use the freezer compartment

- To store deep-frozen food.
- To make ice cubes.
- To freeze food.

NOTE:

Ensure that the freezer drawer has been closed properly. If the drawer is open, the frozen food will thaw. The freezer drawer will become covered in thick ice. Energy will also be wasted due to high power consumption.

Freezing and storing food

Purchasing frozen food

- Packaging must not be damaged.
- Use by the “use by” date.
- Temperature in the supermarket freezer must be 0° F or lower.
- If possible, transport deep-frozen food in an insulated bag and place quickly in the freezer compartment.

Freezing fresh food

Freeze fresh and undamaged food only. To retain the best possible nutritional value, flavor and color, vegetables should be blanched before freezing. Eggplant, peppers, zucchini and asparagus do not require blanching. Literature on freezing and blanching can be found in bookshops.

NOTE:

Keep food which is to be frozen away from food which is already frozen.

Packing frozen food

To prevent food from losing its flavor or drying out, place in airtight containers.

1. Place food in packaging.
2. Remove air.
3. Seal the wrapping.
4. Label packaging with contents and date of freezing.

Suitable packaging includes:

- Cling wrap
- Tubular film made of polyethylene
- Aluminum foil
- Freezer containers.

These products are available from specialist outlets.

Unsuitable packaging includes:

- Wrapping paper
- Greaseproof paper
- Cellophane
- Bin liners and used shopping bags.

Items suitable for sealing packaged food:

Rubber bands, plastic clips, string, cold-resistant adhesive tape, etc.

Bags and tubular film made of polyethylene can be sealed with a film heat sealer.

Shelf life of frozen food

At a temperature of 0 °F:

- Fish, sausage, ready meals and cakes and pastries: up to **6 months**
- Cheese, poultry and meat: up to **8 months**
- Vegetables and fruit: up to **12 months**

NOTE:

Do not refreeze thawing or thawed food. Only ready meals (boiled or fried) may be refrozen.

Ice maker

The ice maker makes ice cubes, and is controlled using the **ICE** button on the control panel.

The ice maker starts to make ice cubes as soon as the appliance has reached the set temperature. If the ice cube bucket is full, the ice maker automatically turns off.

If this occurs, you can reset the automatic off-lever by pressing down against the arm until it drops.

IMPORTANT:

When the ice machine is in operation, the ice bucket must be placed into the drawer with the corner tab and aluminum partition located as shown below:



Correct ICE BUCKET tab position, and LOWER DRAWER PARTITION placement.

Failure to keep the partition and ice-bucket in the correct position may prevent the automatic off-lever from functioning properly.

CAUTION:

Do not place bottles or food in the ice bucket in order to cool them quickly. The ice maker may be blocked and damaged as a result.

Activating/Deactivating

The appliance will activate the ice-maker as soon as it is plugged in and powered on. The LED indicator light above the ICE button will be illuminated.

NOTE: The ice-maker will temporarily disengage when the lower drawer is opened, and re-engage when closed.

To deactivate the ice-maker, press the ICE button. The key-press will sound, and the LED indicator light above the ICE button will turn off.

To reactivate, press the ICE button again. The key-press will sound, and the LED indicator light will reactivate.

NOTE: If the ice maker is being used for the first time, after a long period of disuse, or after a filter replacement, DO NOT use the ice produced during the **first 2 complete batches (full buckets)**. Throw the ice-cube batches away and clean the ice bucket.

Make sure that the ice bucket and lower drawer partition are correctly placed when returning the ice-bucket into the drawer

Toe-Kick

The Toe-Kick itself can be removed for service or cleaning (see “Cleaning behind the Toe-Kick” in the next section).

1. Remove the water filter by turning counter clockwise (1/4 turn) the water filter cap and then pulling the filter out.

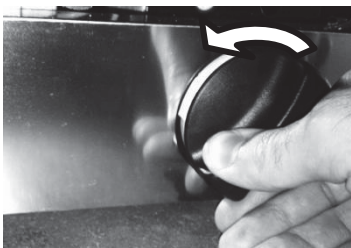

2. Remove the stainless steel Toe-Kick by unscrewing and removing the two front screws with a Philips screwdriver.

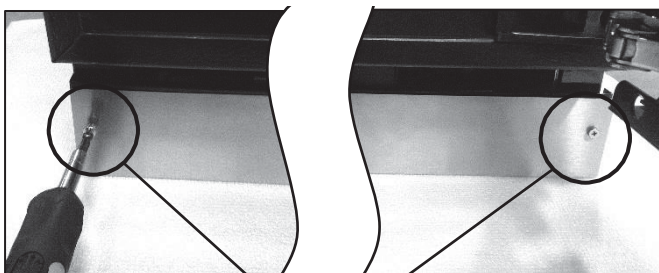

Front screws

3. Pull the Toe-Kick out of the left and right mounting brackets.

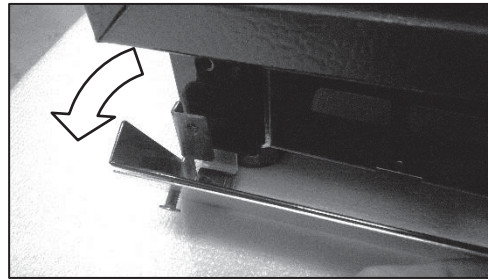

4. To reattach the Toe-Kick, slide over the left and right mounting brackets, such that **bottom tabs** of the Toe-Kick rest **on top** of the **bracket bases**. This will allow the Toe-Kick and mounting bracket screw holes to align.

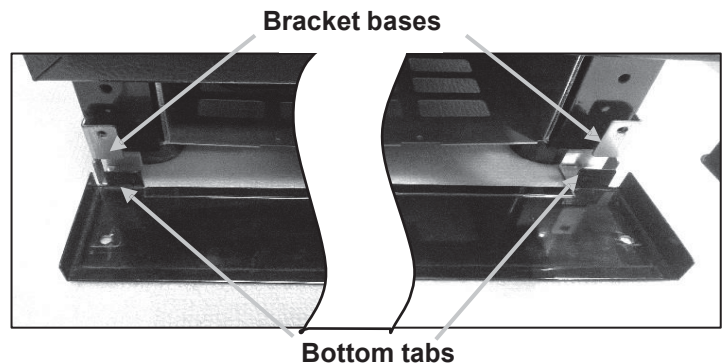

5. Gently tighten with a Philips screwdriver. **Take care not to over-tighten the screws.**

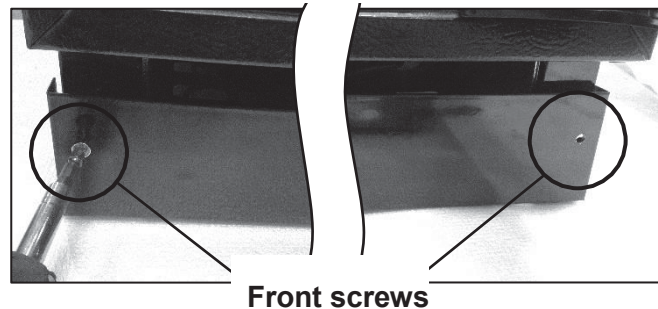

6. Return the water filter and turn clockwise until it inserts completely into the Toe-Kick. Continue turning clockwise (1/4 turn) until it locks into place.



Water filter

WARNING:

Do not use the appliance in places where the water quality is poor and without proper water treatment.

A replacement filter cartridge for filtering particles can be purchased from our website or any of our qualified dealers. Filter model: UCTRFLTR10

CAUTION:

After installing a new filter, or after a prolonged period of disuse, always discard the first 2 complete batches of ice (2 full buckets).

- If the appliance or the ice has not been used actively for several weeks or months or if the ice cubes have an unpleasant taste or odor, change the water filter.
- The filter must be changed at least every 6 months.

Water Filter Indicator / Reset Filter

The filter should be replaced at least every 6 months.

Changing the Water Filter

The water filter is located on the right side of the base of the unit (toe-kick). You do not have to remove the toe-kick in order to change the water filter.

1. Locate the round water filter cap, and turn it **counterclockwise until it stops** (1/4 turn). The water flow will automatically stop.



2. Pull out the filter from the toe-kick, and slide off the cap.

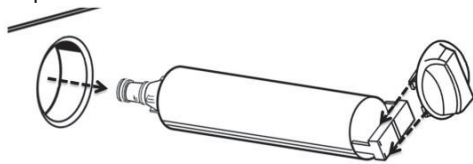

NOTE: There will be water in the filter. Some spilling may occur.

IMPORTANT: Do not discard the cap. It is part of your refrigerator. Keep the cap to use with the replacement filter.

3. Take the new water filter out of its packaging and if supplied, remove the plastic cover from the tip of the nozzle.
4. Slide on the filter cap, and insert the filter into the toekick.
5. Push the filter with the cap, and simultaneously rotate the cap **clockwise** until the filter inserts completely into the toekick.

6. Once fully inserted, continue rotating the cap **clockwise 1/4 turn**, so that it locks into place.
7. Discard the used filter.
8. Reactivate the ICE machine, by pressing the ICE button located on the control panel.

Performance Data Sheet: Quick Connect Filter- SGF-W10

The concentration of the indicated substances in water entering the system was reduced to a concentration less than or equal to the permissible limit for water leaving the system as specified in NSF/ANSI Standard 42 and Standard 53. System tested and certified by IAPMO R&T against NSF/ANSI Standard 42 and Standard 53 for the reduction of substances listed below.

Contaminant Reduction:

Substance	Average Influent	Influent Challenge Concentration	Average % Reduction	Average Product Water Concentration	Max Permissible Product Water Concentration	Reduction Requirement
CTO [NSF/ANSI 42]						
Chlorine Taste and Odor	2.0 mg/L	2.0 mg/L ± 10%	>99.9%	0.14 mg/L	N/A	>50%
HEAVY METALS [NSF/ANSI 53]						
Lead	0.1496 mg/L	0.15 mg/L ± 10%	99.9%	0.002 mg/L	0.010 mg/L	N/A
Mercury	0.006 mg/L	0.006 mg/L ± 10%	99.9%	0.0005 mg/L	0.002 mg/L	N/A
VOC [NSF/ANSI 53]						
Atrazine	0.3014 mg/L	0.009 mg/L ± 10%	>99.9%	0.002 mg/L	0.003 mg/L	N/A
Alachlor	0.3014 mg/L	0.050 mg/L ± 10%	>99.9%	<0.0002 mg/L	0.001 mg/L	N/A
Lindane	0.3014 mg/L	0.002 mg/L ± 10%	>99.9%	<0.00002 mg/L	0.0002 mg/L	N/A
2,4-D	0.3014 mg/L	0.210 mg/L ± 10%	>99.9%	0.002 mg/L	0.070 mg/L	N/A
P-Dichlorobenzene	0.3014 mg/L	0.225 mg/L ± 10%	>99.9%	0.002 mg/L	0.075 mg/L	N/A
Benzene	0.3014 mg/L	0.015 mg/L ± 10%	>99.9%	0.002 mg/L	0.005 mg/L	N/A
ALSO REDUCES [NSF/ANSI 53]						
Toxaphene	0.0169 mg/L	0.015 mg/L ± 10%	96.9%	0.0008 mg/L	0.003 mg/L	N/A
Turbidity	11.17 NTU	11 + 1 NTU	97.3%	0.32 NTU	0.5 NTU	95.5%
Cyst	80,000 cysts/L	Minimum 50,000 cysts/L	99.9%	5 cysts/L	N/A	>99.95%
Asbestos	110 MF/L	107 to 108 fibres/L; fibres greater than 10µm in length	>99.99%	<0.01 MF/L	N/A	>99%

Operation Specifications:

Capacity- 122 Gallons (461 Liters)

Flow Rate- 0.5gpm

Water Supply- Potable Water

Water Pressure- 20 to 120 psi

Water Temperature- 0.6°C to 38°C [33°F to 100°F]

It is essential that the manufacturer's recommended installation, maintenance and filter replacement requirements be carried out for the product to perform as advertised.

Note: While the testing was performed under standard laboratory conditions, actual performance may vary.

NOTICE To reduce the risk associated with property damage due to water leakage:

- Installation: Read and follow use instructions before installation and use of this system.
- Water Pressure: Do not install if water pressure exceeds 120 psi (8.2 bar). If your water pressure exceeds 80 psi, you must install a pressure limiting valve.
- Water Temperature: Do not install on hot water supply lines. The maximum operating water temperature of this filter system is 100° F (38° C). Protect filter from freezing. Drain filter when temperatures drop below 33°F (0.6°C).
- Replacing the Cartridge: The disposable filter cartridge should be replaced every 6 months at the rated capacity, or sooner if a noticeable reduction in flow rate occurs.
- This filter is not intended to purify water. Do not use with water that is microbiologically unsafe or of unknown quality without adequate disinfection before or after the system.
- The substances removed or reduced by this water treatment device are not necessarily in all users' water.



Certified by IAPMO Research and Testing to NSF/ANSI 42, and 53 for the specific performance claims verified and substantiated by test data.

Cleaning the appliance

WARNING:

Never clean the appliance with a steam cleaner!

CAUTION:

- Do not use abrasive or acidic cleaning agents and solvents.
- Do not use scouring or abrasive sponges. The metallic surfaces could corrode.
- Never clean the aluminum partitions in the dishwasher. The parts may be damaged

Proceed as follows:

1. Before cleaning: switch the appliance off. For instructions, see “Off Mode” section on the “**Special Functions**” page.
2. Remove food and/or frozen food items and store in a cool location.
3. Clean the appliance with a soft cloth, lukewarm water and a little pH neutral detergent.

CAUTION:

When rinsing, water must not enter the interior drawer light recesses located on the upper side of both the top and bottom drawers. Water must also not spill out from the bottom of the cabinet.

4. Wipe the drawer seals with clear water only and then wipe dry thoroughly.
5. After cleaning reconnect and switch the appliance back on.
6. Put the frozen food back into the freezer drawer (refrigerator/freezer models).

Cleaning behind the Toe-Kick

1. Before cleaning: switch the appliance off.
2. Remove the Toe-Kick. See “**Toe-Kick**” section on the page 11.

WARNING:

Do not remove the electrical box cover behind the Toe-Kick. **Risk of electric shock!**

3. Use a vacuum cleaner with an extended attachment to clean the accessible areas when they are dusty or dirty.
4. Replace the Toe-Kick.
5. Switch the appliance on.

Cleaning the ice cube container

If ice cubes have not been dispensed for a prolonged period, they will shrink, have a stale taste and stick together. Therefore, the ice cube container should be cleaned regularly.

CAUTION: A full ice cube container is heavy.

1. Remove the ice cube container.
2. Pull out the container, empty and clean with lukewarm water.
3. Thoroughly dry the container to prevent new ice cubes from sticking.
4. Insert the ice cube container, observing the correct position of the corner tab and drawer partition (see “**Ice Maker**” section on pg. 10).

Odors

If you experience unpleasant odors:

1. Switch the appliance off.
2. Take all food out of the appliance.
3. Clean the interior. See chapter “Cleaning the appliance”.
4. Clean all packages.
5. Seal strong smelling foods in order to avoid odors from forming.
6. Switch the appliance on again.
7. Store food in the appliance.
8. Check whether the formation of odors is still occurring after 24 hours.

Light (LED)

Your appliance features a maintenance-free LED light located at the top of the interior cabinet and under the mullion. This light must be repaired by authorized technicians only.

Tips for saving energy

- Install the appliance in a dry, well ventilated room. The appliance should not be installed in direct sunlight or near a heat source (e.g. radiator, cooker). If required, use an insulating plate.
- Do not block the ventilation openings in the appliance.
- Allow warm food and drinks to cool down before placing in the appliance.
- Open the appliance drawers as briefly as possible.

Operating noises

Normal noises

Droning: Motors are running (e.g. refrigeration units, fan).

Bubbling, humming or gurgling noises: Refrigerant is flowing through the tubing.

Clicking: Motor, switches or solenoid valves are switching On/Off.

Preventing noises

Be sure the appliance is level

Please align the appliance with a spirit level. Use the height-adjustable feet.

Containers or storage areas wobble or stick:

Please check the removable parts (aluminum partitions, ice- bucket, etc.) and re-insert them correctly as needed.

Bottles or containers are touching each other

Move the bottles or containers slightly away from each other.

Troubleshooting

Be sure to check these items first:

- Is there a power outage in the area?
- Is the household fuse blown or the circuit breaker tripped?
- Is the appliance properly connected to the electrical supply?

Many problems can be resolved without the need for a service call. See the following list as a reference of possible solutions of simple problems.

Symptom	Possible Cause	Potential Remedy
Appliance is not cooling.	Appliance has been switched off.	Check display to make sure the unit is not switched off. If display reads "OFF", simultaneously press and hold QUICK CHILL + CELLAR to return to operating mode.
The compressor is constantly running or running too much.	Appliance opened frequently.	Do not open the appliance unnecessarily.
	The ventilation openings have been covered.	Remove obstacles at the ventilation openings located at the base of the unit and in the refrigerator interiors.
	A large amount of product, or warm product was placed into the appliance.	The compressor will run more than normal until the product cools. The more that is added, the longer the motor will run.
	Excessively warm environment.	Avoid placing the unit in direct sunlight, or near a heat source. If the appliance is in an unusually warm environment, the compressor will run more.
	Leveling legs are not extended.	Extend the leg height to improve air circulation. This will reduce the amount of time the compressor needs to run.
	Door gasket is not sealing.	Inspect the condition of the gasket. If damaged, cold air can escape the cabinet and cause the compressor to run more than normal.
Control panel LED lights and display do not illuminate. Control buttons do not function.	Drawer is closed.	The top drawer must be open for the control panel to illuminate and be functional.
Food products and beverages in the unit are too cold.	Temperature has been set too low.	Increase the temperature. See "Setting the temperature". Make sure the unit is not in "Quick Chill" mode.
	Product placed too close to ventilation holes.	Rearrange the products, so that nothing obstructs the interior ventilation holes.

The interior light (LED) does not work.	The unit is set to Sabbath mode.	Disengage Sabbath mode. See "Special Functions" section.
There are unpleasant odors coming from the appliance.	Strong smelling food is not sealed.	Clean the appliance. Seal strong smelling food (See chapter "Odors").

Data Rating Label

The data rating label shows the model and serial number of your appliance. It is located at the right side of the bottom compartment.

Service Information

For handy reference, copy the information in the form below from the data rating label located at the right side of the bottom compartment. Keep your invoice for Warranty validation.

Model Number _____

Serial Number _____

Date of Purchase _____

Dealer's Name _____

Dealer's Phone Number _____

Service Center's Name _____

Service Center's Phone Number _____

Índice

Bienvenido a su electrodoméstico para bajoencimera de THERMADOR

Instrucciones importantes de seguridad ... 20	
- Definición	
- Antes de encender el electrodoméstico	
- Seguridad técnica	
- Información importante para la utilización del electrodoméstico	
- Niños en la vivienda	
- Regulaciones generales	
Información sobre el desecho 21	
- Desecho de embalaje	
- Desecho de su electrodoméstico anterior	
Instalación del electrodoméstico 21	
- Transporte	
- Ubicación de la instalación	
Ventilación 21	
Conexión de agua 21	
Introducción a su electrodoméstico 22	
Primeros pasos con su electrodoméstico ... 23	
- Control táctil	
- Ajuste de la temperatura	
- Encendido del electrodoméstico	
- Funciones especiales:	
- Modo Sabbath	
- Modo Apagado	
- Pantalla en Fahrenheit/Celsius	
Cajón del refrigerador 25	
Cajón del congelador 26	
Zócalo 27	
Filtro de agua 28	
- Indicador del filtro de agua/reinicio del filtro	
- Cambio del filtro de agua	
- Hoja de datos del filtro de agua	

Limpieza del electrodoméstico 30	
- Limpieza detrás del zócalo	
Olores 30	
Luz (LED) 30	
Consejos para ahorrar energía 30	
Ruidos de funcionamiento 31	
- Ruidos normales	
- Prevención de ruidos	
Resolución de problemas 32	

BSH Home Appliances Corporation
1901 Main Street, Irvine, CA.

¿Tiene preguntas?

1-800-735-4328

www.thermador.com

¡Nos encantaría tener noticias tuyas!

Bienvenido

a su electrodoméstico para bajoencimera de Thermador®

¡Gracias y felicitaciones por su reciente compra de un producto THERMADOR! Ya sea un chef dedicado o simplemente un conocedor del arte culinario, poseer una cocina THERMADOR es la máxima expresión de estilo personal, buen gusto y apreciación por la experiencia culinaria completa. Nuestros productos galardonados han empoderado a los entusiastas culinarios durante más de once décadas.

Antes de que comience a utilizar su nuevo producto THERMADOR, tómese un momento para revisar el Manual de uso y cuidado. Encontrará las respuestas para todas sus preguntas, además de información de seguridad muy importante. Preste especial atención a las Instrucciones importantes de seguridad que se encuentran al comienzo de este manual.

Nuestros productos están hechos a mano con materiales auténticos de la más alta calidad para garantizar un servicio confiable. En el caso poco probable de que tenga una pregunta sobre servicio, tenga a mano los números de modelo y de serie de su producto cuando llame para recibir asistencia técnica. Puede encontrar esta información en la placa de identificación del electrodoméstico en el interior del gabinete, en el lado derecho del compartimiento inferior.

Entendemos que ha realizado una inversión considerable en su cocina y le agradecemos una vez más por elegir THERMADOR. No dude en compartir fotografías de su cocina e historias de remodelación con nosotros. Síguenos en Twitter o publique las fotografías de su cocina en Facebook. ¡Nos encantaría tener noticias tuyas!

Instrucciones importantes de seguridad

¡LEA Y GUARDE ESTAS INSTRUCCIONES!

Definición

 **ADVERTENCIA:**
Esto indica que se podrían producir muertes o lesiones graves por no respetar esta advertencia.

 **PRECAUCIÓN:**
Esto indica que se podrían producir lesiones menores o moderadamente graves por no respetar esta advertencia.

NOTA:
Se utiliza para dirigir la atención del usuario a algo en particular.

 **ADVERTENCIA:** Para reducir el riesgo de incendios, descargas eléctricas o lesiones producto de la utilización de su electrodoméstico, siga estas precauciones básicas:

Antes de encender el electrodoméstico

Lea las instrucciones de funcionamiento e instalación con detenimiento. Contienen información importante sobre cómo instalar, usar y mantener el electrodoméstico. Conserve todos los documentos para utilizarlos con posterioridad o para el próximo propietario.

Seguridad técnica

Si el cable de alimentación de este electrodoméstico está dañado, debe ser reemplazado por un centro de servicio autorizado. Las instalaciones y reparaciones inadecuadas pueden poner al usuario en considerable riesgo. Las reparaciones deben ser realizadas por un centro de servicio autorizado.

Solo se deben utilizar las piezas originales suministradas por el fabricante. Solo las piezas originales cumplen con los requisitos de seguridad.

El electrodoméstico viene con un cable de alimentación de 3 hilos registrado en UL. Nunca corte ni retire el tercer conductor (de conexión a tierra) del cable de alimentación.

El electrodoméstico requiere una toma de corriente de 3 polos. La toma de corriente solo debe ser conectada por un electricista. Donde haya una toma de corriente de pared estándar de 2 polos, es responsabilidad del cliente reemplazar esta toma con una toma de pared de 3 polos correctamente conectada a tierra. No utilice enchufes adaptadores.

Información importante para la utilización del electrodoméstico

- Nunca utilice dispositivos eléctricos dentro del electrodoméstico (p. ej., calentador, máquina de hielo eléctrica, etc.). **¡Riesgo de explosión!**
- ¡Nunca utilice un limpiador de vapor para descongelar o limpiar el electrodoméstico! El vapor podría penetrar las piezas eléctricas y provocar un cortocircuito. **¡Riesgo de descarga eléctrica!**
- No utilice elementos con puntas o bordes afilados para retirar la escarcha o las capas de hielo. Podría dañar componentes internos sensibles, incluidos los tubos de refrigerante. La pérdida de refrigerante podría encenderse o provocar lesiones en los ojos.
- No almacene productos que contengan propulsores inflamables (p. ej., latas de aerosol) o sustancias explosivas en el electrodoméstico. **¡Riesgo de explosión!**
- No se pare ni apoye sobre la base del electrodoméstico, la puerta, los estantes, etc.
- Apague el electrodoméstico antes de limpiarlo.
- Las botellas que contienen un alto porcentaje de alcohol deben sellarse y almacenarse en posición vertical.
- Mantenga las piezas plásticas y el sello del refrigerador libres de aceite y grasa. De lo contrario, las piezas y el sello del refrigerador se volverán porosos.
- Nunca cubra ni bloquee las aperturas de ventilación del electrodoméstico.
- No se debe permitir a los niños que utilicen el electrodoméstico, a menos que estén supervisados por un adulto.

Niños en la vivienda

- Mantenga a los niños alejados del embalaje y sus piezas. ¡Peligro de asfixia con los cartones plegables y el envoltorio de film!
- ¡No permita que los niños jueguen con el electrodoméstico!

Regulaciones generales

Este electrodoméstico está diseñado exclusivamente para el almacenamiento de comida y bebida, y para fabricar hielo.

Este electrodoméstico está diseñado para ser utilizado en el hogar y el entorno doméstico.

Se ha revisado el circuito de refrigeración en busca de fugas.

Advertencias en virtud de la Proposición 65 del estado de California

ADVERTENCIA

Este producto puede exponerlo a sustancias químicas, incluyendo cloruro de vinilo, que el estado de California sabe que provocan cáncer, defectos congénitos u otro daño reproductivo. Para obtener más información, ir a la página web:

www.P65Warnings.ca.gov.

Información sobre el desecho



Desecho de embalaje

El embalaje protege a su electrodoméstico contra daños durante el transporte. Todos los materiales utilizados son seguros para el medioambiente y reciclables. Ayúdenos desechando el embalaje de manera respetuosa con el medioambiente.

Pregúntele a su distribuidor o autoridad local sobre los medios actuales de desecho.



Desecho de su electrodoméstico anterior

¡Los electrodomésticos viejos no son basura sin valor! Al reciclar los electrodomésticos viejos se pueden recuperar materias primas valiosas.



ADVERTENCIA:

1. Desconecte el cable de alimentación.
2. Corte el cable de alimentación y deséchelo junto con el enchufe de alimentación.
3. Retire la puerta del electrodoméstico.
4. No permita que los niños jueguen con el electrodoméstico una vez que haya caducado su vida útil. ¡Peligro de asfixia!

Los refrigeradores contienen refrigerante y gases en la aislación. El refrigerante y los gases deben ser reciclados por profesionales. Asegúrese de que la tubería del circuito del refrigerante no esté dañada antes de desecharla correctamente.

Instalación del electrodoméstico

Para obtener instrucciones de instalación detalladas, consulte la Guía de instalación proporcionada con el electrodoméstico.

Solicite a un técnico calificado que instale y conecte el electrodoméstico según las instrucciones de instalación adjuntas.

NOTA: Para obtener instrucciones de instalación detalladas, mediciones relevantes e información, consulte la Guía de instalación proporcionada con este electrodoméstico.



ADVERTENCIA:

No instale este electrodoméstico:

- Al aire libre.
- En un entorno donde gotee agua.
- En habitaciones donde haya riesgo de congelamiento.

Transporte

El electrodoméstico es pesado y debe manipularse con cuidado durante el transporte y la instalación. Debido al peso y a las dimensiones del electrodoméstico, se necesitan, como mínimo, dos personas para moverlo hasta su lugar de manera segura y evitar lesiones en las personas o daños en el electrodoméstico.

Ubicación de la instalación

Una habitación seca y bien ventilada es una ubicación de instalación adecuada. La ubicación de la instalación no debe estar expuesta a luz solar directa y no debe encontrarse cerca de una fuente de calor; p. ej., una cocina, un radiador, etc.

Si resulta inevitable instalarlo junto a una fuente de calor, utilice una placa aislante adecuada o respete la distancia mínima desde la fuente de calor que se indica a continuación:

- Hasta hornillas eléctricas o a gas, 1¼" (3 cm).
- Hasta una cocina alimentada con combustible o carbón, 11¹³/₁₆" (30 cm).

El piso de la ubicación de la instalación no debe hundirse; de ser necesario, refuerce el piso. El electrodoméstico debe estar en posición vertical y a nivel a fin de funcionar correctamente.

Ventilación

El refrigerador solo se ventila por el zócalo de la base. Nunca cubra dicha área ni coloque nada frente a ella. De lo contrario, el rendimiento de enfriamiento se verá afectado y la unidad deberá trabajar más, lo que aumentará el consumo de energía.

Además, asegúrese de que **las 4 patas de nivelación estén extendidas** (altura de la unidad de aproximadamente 34 ³/₄"), de manera que haya suficiente flujo de aire por debajo del electrodoméstico.

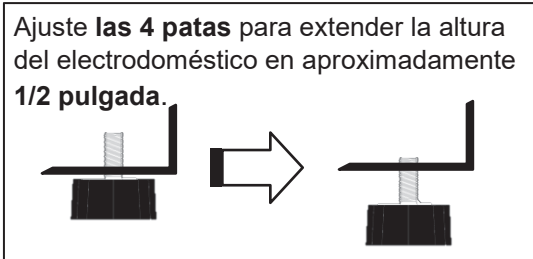

Conexión de agua

Conecte el electrodoméstico a la línea de agua potable. El agua solo podrá ser conectada por un plomero competente de acuerdo con las regulaciones locales de la empresa de suministro de agua correspondiente. Se necesita una conexión de agua fría para que la máquina de hielo automática funcione.

La presión del suministro de agua debe ser entre 30 y 120 psi (2.06 y 8.27 bar). En caso de que se utilice un sistema de ósmosis inversa, la presión del suministro de agua del sistema que va a la válvula de ingreso del agua del refrigerador debe ser entre 30 y 120 psi (2.06 y 8.27 bar). La instalación debe cumplir con las regulaciones de plomería locales.

Se debe instalar una válvula de cierre por separado en la entrada de agua fría. La válvula de cierre no debe colocarse detrás del electrodoméstico. Le recomendamos que coloque la válvula de cierre directamente junto al electrodoméstico o en otro lugar desde donde se pueda acceder fácilmente a ella.

Cuando instale la conexión de agua, preste atención al área de instalación permitida para las redes de agua. Para la conexión a las redes de agua potable, utilice solo caños de agua que sean adecuados para agua potable.

Respete las regulaciones nacionales y las condiciones de conexión de las empresas de suministro de agua locales.

Introducción a su electrodoméstico

El refrigerador con doble cajón para bajoencimera de THERMADOR puede ser independiente o empotrado y está disponible en varias configuraciones. Estas instrucciones de funcionamiento hacen referencia a varios modelos; los diagramas pueden diferir.

1. Gabinete
2. Control táctil (sobre el cajón superior)
3. Cajón superior
4. Manija (Se muestra el estilo "Professional"*)
5. Cajón inferior
6. Zócalo
7. Patas niveladoras
8. Separador de aluminio (largo)
9. Tapete
10. Separador de aluminio (corto)
11. Cubitera
12. Máquina de hielo
13. Filtro de agua reemplazable

NOTA: El modelo con revestimiento no incluye la puerta de acero inoxidable ni la manija.

NOTA: Los tapetes no pueden lavarse en el lavaplatos.

ADVERTENCIA

Para evitar la inclinación del electrodoméstico debido a un sobrepeso fuera de equilibrio, no extraiga ambos cajones al mismo tiempo. Siempre cierre uno de los cajones antes de extraer el otro.

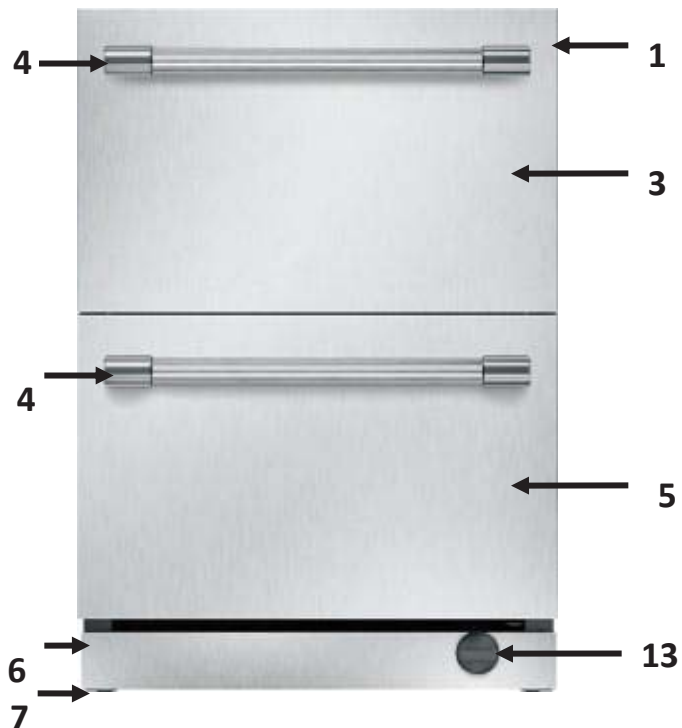

Primeros pasos con su electrodoméstico

Control táctil

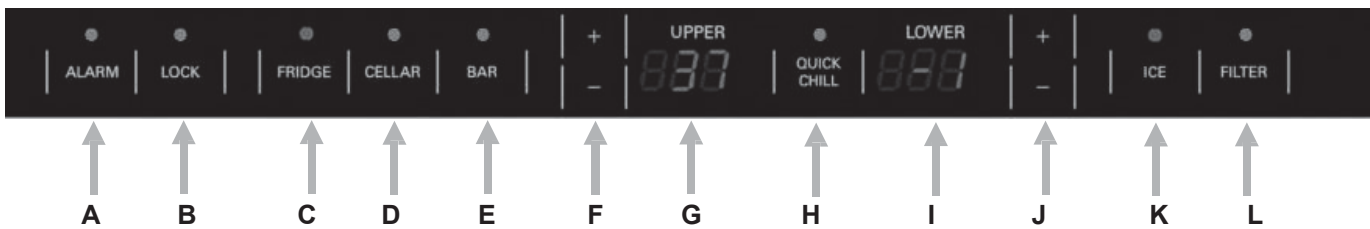

A. ALARMA

Después de que alguno de los cajones haya estado abierto por 3 minutos o más, se activará una alarma sonora, además de una luz LED indicadora de color azul que parpadeará sobre el botón ALARM (Alarma).

Presione el botón una vez para desactivar temporalmente la ALARMA o cierre los cajones abiertos.

- Presione y mantenga presionado el botón ALARM durante 3 segundos para desactivar por completo la función de alarma por puerta abierta. Cuando presione la tecla escuchará un sonido que le confirmará que la función de alarma se desactivó.

- Presione y mantenga presionado el botón ALARM durante 3 segundos para volver a activar la función de alarma por puerta abierta. Cuando presione la tecla escuchará dos sonidos y la luz indicadora LED se encenderá brevemente. **NOTA:**

- La función de alarma no funcionará cuando la unidad esté en modo *Sabbat*. Consulte la sección Modo *Sabbat* de Funciones especiales en la pág. 8. • Existen otras situaciones en las que la alarma sonará. Consulte la sección Resolución de problemas en la pág. 15.

B. BLOQUEO

Todos los demás botones quedan sin respuesta cuando se activa el bloqueo. Presione y mantenga presionado el botón durante 3 segundos para activar o desactivar esta función. El indicador LED se encenderá u oscurecerá y se escuchará un sonido.

C. REFRIGERADOR

Presione el botón una vez para activar. El indicador LED se encenderá y el cajón del refrigerador (superior) se ajustará a la temperatura del refrigerador predeterminada de 37 °F (3 °C). El rango del refrigerador puede ajustarse entre 36 °F y 40 °F (2 °C y 4 °C) con los botones de la izquierda (+) o (-).

D. BODEGA

Presione el botón una vez para activar. El indicador LED se encenderá y la unidad se ajustará a la temperatura del modo CELLAR (Bodega) de 44 °F (6 °C) para el cajón del refrigerador (superior) y 3 °F (-16 °C) para el cajón del congelador (inferior). El rango del modo CELLAR puede ajustarse entre 41 °F y 47 °F (5 °C y 8 °C) para el refrigerador y entre 0 °F y 6 °F (-17 °C y -14 °C) para el congelador con los botones (+) o (-) de la izquierda.

NOTA:

- El ajuste de la temperatura del cajón del congelador (inferior) NO puede ajustarse de forma independiente cuando la unidad está en modo CELLAR, y los botones de la derecha (+) o (-) no funcionarán.



ADVERTENCIA:

Los alimentos o las bebidas perecederos que se conserven en el cajón del refrigerador podrían dañarse cuando el ajuste de temperatura esté en el rango del modo CELLAR.

E. BAR

Presione el botón una vez para activar. El indicador LED se encenderá y el cajón del refrigerador (superior) se ajustará a la temperatura del modo BAR predeterminada de 34 °F (1 °C). El rango del modo BAR puede ajustarse entre 33 °F y 35 °F (0 °C y 1 °C) con los botones de la izquierda (+) o (-).

F. CONTROL DE TEMPERATURA DEL

REFRIGERADOR Presione (-) para bajar la temperatura establecida y (+) para subir la temperatura establecida del cajón del refrigerador (superior) entre los rangos indicados o dentro de ellos.

G. PANEL DE VISUALIZACIÓN DEL REFRIGERADOR

La temperatura establecida del compartimiento del refrigerador (superior) se muestra en el panel de visualización.

H. ENFRIADO RÁPIDO

Presione el botón una vez para activar. El indicador LED se encenderá y la unidad se ajustará a la temperatura del modo QUICK CHILL (Enfriado rápido) de 33 °F (0 °C) para el cajón del refrigerador (superior) y -5 °F (-21 °C) para el cajón del congelador (inferior). Después de 24 horas, o si se presiona nuevamente el botón QUICK CHILL (Enfriado rápido), la unidad regresa a su ajuste anterior.

NOTA:

Todos los demás botones de control de temperatura quedan bloqueados mientras la unidad permanece en modo QUICK CHILL.

I. PANEL DE VISUALIZACIÓN DEL CONGELADOR

La temperatura establecida del compartimiento del congelador (inferior) se muestra en el panel de visualización.

J. CONTROL DE TEMPERATURA DEL CONGELADOR

Presione (-) para bajar la temperatura establecida y (+) para subir la temperatura establecida del cajón del congelador (inferior) entre -5 °F (-21 °C) y 6 °F (-14 °C).

K. CONTROL DE LA MÁQUINA DE HIELO

Presione el botón una vez para activar o desactivar la máquina de hielo.

L. RESTABLECIMIENTO DEL FILTRO

Cuando el indicador LED esté iluminado, presione y mantenga presionado el botón FILTER (Filtro) durante 3 segundos para restablecer el contador de horas del filtro. Consulte la sección Filtro de agua en la pág. 12.

Ajuste de la temperatura

De forma predeterminada, la temperatura configurada en su refrigerador es: **37 °F (3 °C)** para ambos cajones. Ambos cajones comparten la misma temperatura.

Puede ajustar la temperatura a su gusto mediante los BOTONES DE SELECCIÓN o los BOTONES DE CONFIGURACIONES PREDETERMINADAS.

Para establecer una nueva temperatura, presione los BOTONES DE SELECCIÓN: (-) o (+).

La temperatura aumentará o disminuirá de a un grado cada vez que presione el BOTÓN DE SELECCIÓN.

La temperatura puede verse en grados Celsius (°C) o en grados Fahrenheit (°F). El ajuste predeterminado de fábrica es grados Fahrenheit (°F).

Encendido del electrodoméstico

El electrodoméstico comienza a enfriar cuando se lo enchufa.



ADVERTENCIA:

Siga las instrucciones y recomendaciones de la sección “**Conexión del electrodoméstico**” de la **Guía de instalación** para conocer el uso correcto y seguro de su refrigerador con doble cajón.

• Las luces interiores de los cajones se encienden cuando se abre cualquiera de los dos cajones.

• Las luces y los botones de CONTROL TÁCTIL exteriores quedan **no operativos** cuando el cajón superior está cerrado.

La unidad está preconfigurada según el ajuste de temperatura recomendado por la fábrica: **37 °F (3 °C)**

Funciones especiales

Se pueden seleccionar o mostrar las siguientes funciones especiales:

Modo Sabbath

El modo *Sabbat* está diseñado para aquellos usuarios cuyas observancias religiosas requieren apagar las luces, o para los viajantes que estarán ausentes de su hogar.

Este electrodoméstico lleva el certificado Star-K que indica que cumple con estrictas normas religiosas junto con instrucciones específicas que aparecen en www.star-k.org.

Cuando el modo *Sabbat* está activado:

- El panel de visualización indicará que la unidad está en modo Sabbath (*Sabbat*).
- Todas las demás luces interiores y exteriores se desactivan y no se pueden encender.
- Todos los botones de control quedan inactivos.
- Todas las alarmas sonoras y visuales quedan inactivas.

Activación:

1. Extraiga el cajón superior.
2. **Presione y mantenga presionados** los botones **QUICK CHILL** (Enfriado rápido) y **FRIDGE** (Refrigerador) simultáneamente durante 3 segundos para activar el modo *Sabbat*. Se mantiene el ajuste de temperatura utilizado antes de activar el modo *Sabbat*.
3. Al presionar la tecla se escucha un sonido y el panel de visualización cambiará para mostrar, de forma continua, los siguientes caracteres:

La pantalla **no cambiará**, incluso si el cajón se cierra, mientras la unidad permanezca en modo *Sabbat*.

NOTA: El modo *Sabbat* permanecerá activo si la unidad se reinicia después de un corte de energía.

4. La unidad permanecerá en modo SAB hasta que se desactive.

Desactivación:

1. **Presione y mantenga presionados** los botones **QUICK CHILL** (Enfriado rápido) y **FRIDGE** (Refrigerador) simultáneamente durante 3 segundos.
2. Todos los botones, pantallas, luces y alarmas recuperarán la funcionalidad.

Modo Apagado

El modo Apagado desactiva todos los elementos funcionales de la unidad.

Activación:

1. **Presione y mantenga presionados** los botones **QUICK CHILL** (Enfriado rápido) y **CELLAR** (Bodega) simultáneamente durante 3 segundos para activar el modo Apagado.

2. Al presionar la tecla se escucha un sonido y el panel de visualización cambiará para mostrar, de forma continua, los siguientes caracteres:



Desactivación:

1. **Presione y mantenga presionados** los botones **QUICK CHILL** (Enfriado rápido) y **CELLAR** (Bodega) simultáneamente durante 3 segundos.

2. Todos los elementos operativos de la unidad regresarán al estado en el que estaban configurados antes de activar el modo Apagado.

Pantalla en Fahrenheit/Celsius

1. **Presione y mantenga presionados** los botones **QUICK CHILL** (Enfriado rápido) y de **control de temperatura del refrigerador (-)** simultáneamente durante 3 segundos a fin de alternar entre grados Fahrenheit (°F) y grados Celsius (°C) para el control de temperatura y la pantalla.

2. El ajuste predeterminado de fábrica es **grados Fahrenheit**. Al cambiar a grados Celsius (°C), el panel de visualización mostrará los siguientes caracteres durante unos segundos y se escuchará un sonido por única vez:



Repita el mismo proceso para volver a mostrar la temperatura en grados Fahrenheit.

Al regresar a Fahrenheit, se mostrarán los siguientes caracteres:



3. La pantalla mostrará la temperatura establecida anteriormente, ajustada a la escala Celsius o Fahrenheit.

Cajón del refrigerador

ADVERTENCIA:

Para evitar el riesgo de explosión, no almacene sustancias explosivas en el electrodoméstico.

Cuando compre alimentos, tenga en cuenta:

La “frescura en el momento de la compra” es importante para la vida útil de sus alimentos.

Cuando compre alimentos, preste siempre atención al grado de frescura. Los alimentos descompuestos o cerca de la fecha de vencimiento se deteriorarán más rápido, incluso si están refrigerados, y podrían contaminar el cajón con olores desagradables.

Organización de los alimentos en el electrodoméstico

- Envuelva o cubra los alimentos antes de colocarlos en el electrodoméstico. Esto conservará su aroma, color y frescura. Además, los sabores no se transmitirán entre los alimentos y las piezas plásticas no se decolorarán.
- Espere a que los alimentos y las bebidas calientes se enfríen antes de colocarlos en el electrodoméstico.
- No bloquee las aperturas de salida/ingreso de aire del compartimiento del refrigerador con los alimentos; de lo contrario, la circulación de aire se verá afectada. Los alimentos que se almacenan directamente frente a las aperturas de salida de aire podrían congelarse por el aire frío que sale por ellas.
- Evite el contacto de aceite y grasa con las piezas plásticas y el sello de la puerta.

Particiones del cajón

El cajón superior tiene dos **particiones de aluminio** largas que son extraíbles y pueden colocarse de forma plana en los hoyos horizontales del frente y la parte posterior del cajón, como se muestra en las siguientes ilustraciones:

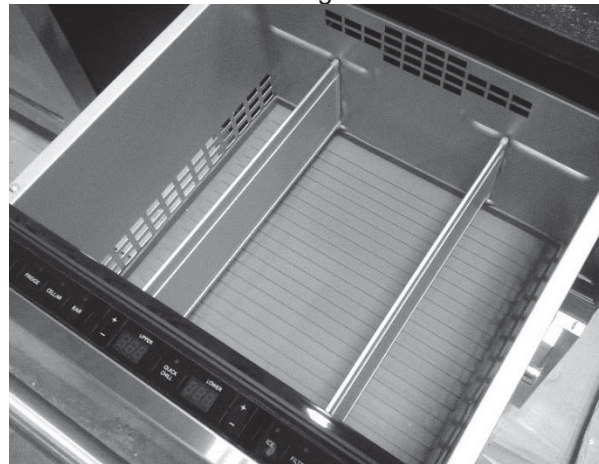

Retire una o ambas particiones de las guías de hoyos verticales.

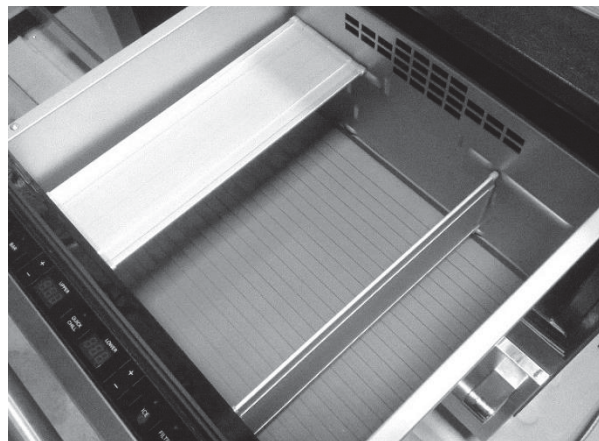

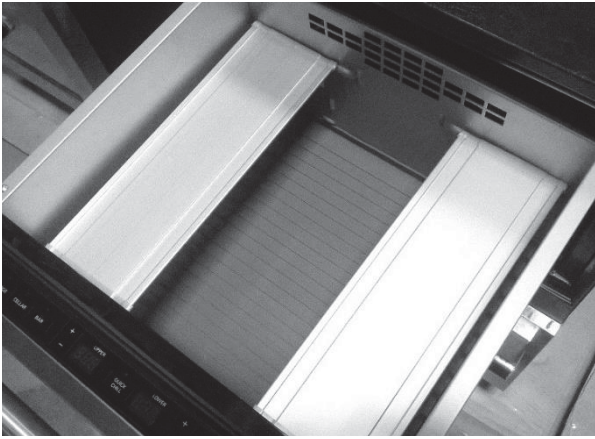

Coloque una o ambas particiones de forma plana sobre los hoyos horizontales para tener un nivel adicional de almacenamiento.

Las particiones pueden utilizarse para organizar el contenido de su refrigerador, o para proporcionar una superficie secundaria para almacenar y mostrar los elementos por encima del espacio de almacenamiento principal.

Cajón del congelador

Utilice el compartimiento del congelador

- Para almacenar alimentos congelados.
- Para hacer cubos de hielo.
- Para congelar alimentos.

NOTA:

Asegúrese de que el cajón del congelador se haya cerrado correctamente. Si el cajón está abierto, los alimentos congelados se descongelarán. El cajón del congelador se cubrirá de una capa gruesa de hielo. También se desperdiciará energía debido al alto consumo de energía.

Congelación y almacenamiento de alimentos

Compra de alimentos congelados

- El embalaje no debe estar dañado.
- Utilícelos antes de la fecha indicada en "consumir preferentemente antes de".
- La temperatura del congelador del supermercado debe ser de 0 °F o inferior.
- De ser posible, transporte los alimentos congelados en una bolsa aislada y colóquelos rápidamente en el compartimiento del congelador.

Congelado de alimentos frescos

Congele alimentos frescos y no dañados únicamente.

Para conservar el mejor valor nutricional, sabor y color posibles, los vegetales deben ser blanqueados antes de que se los congele. La berenjena, los pimientos, el zucchini y los

espárragos no necesitan ser blanqueados. Puede encontrar material de lectura sobre congelado y blanqueamiento en las librerías.

NOTA:

Mantenga los alimentos que se congelarán lejos de los alimentos que ya están congelados.

Embalaje de alimentos congelados

Para evitar que los alimentos pierdan su sabor o se sequen, colóquelos en contenedores herméticos.

1. Coloque los alimentos en el embalaje.
2. Elimine el aire.
3. Selle la envoltura.
4. Etiquete el embalaje con el contenido y la fecha de congelamiento.

Algunos de los embalajes adecuados son:

- Envoltorio adherente
 - Película tubular hecha de polietileno
 - Papel de aluminio
 - Contenedores para congelador
- Estos productos están disponibles en tiendas especializadas.

Algunos de los embalajes no adecuados son:

- Papel para envolver
- Papel sulfurado
- Celofán
- Bolsas de basura y bolsas de compras usadas.

Elementos adecuados para sellar los alimentos embalados:

Bandas elásticas, presillas de plástico, cuerda, cinta adhesiva resistente al frío, etc.

Las bolsas y la película tubular hechas de polietileno pueden sellarse con un sellador de película por calor.

Vida útil de los alimentos congelados

A una temperatura de 0 °F:

- Pescado, salchichas, comidas preparadas y pasteles y productos de panadería: hasta **6 meses**
- Queso, aves de corral y carne: hasta **8 meses**
- Vegetales y frutas: hasta **12 meses**

NOTA:

No congele alimentos en proceso de descongelación o descongelados. Solo se pueden volver a congelar las comidas preparadas (hervidas o fritas).

Máquina de hielo

La máquina de hielo produce cubos de hielo y se controla mediante el botón

ICE (Hielo) del panel de control.

La máquina de hielo comienza a hacer cubos de hielo no bien el electrodoméstico haya alcanzado la temperatura establecida. Si la cubitera está llena, la máquina de hielo se apaga automáticamente.

Si esto sucede, puede reiniciar la palanca de apagado automático presionando contra el brazo hasta que caiga.

IMPORTANTE:

Cuando la máquina de hielo esté en funcionamiento, la cubitera debe estar colocada dentro del cajón con la pestaña de la esquina y la partición de aluminio ubicadas como se muestra a continuación:



Posición correcta de la pestaña de la cubitera y colocación de la partición del

No mantener la partición y la cubitera en la posición correcta podría hacer que la palanca de apagado automático no funcione correctamente.

⚠ PRECAUCIÓN:

No coloque botellas ni alimentos en la cubitera para enfriarlos rápidamente. La máquina de hielo podría bloquearse y dañarse.

Activación/desactivación

El electrodoméstico activará la máquina de hielo no bien se lo enchufe y encienda. La luz LED indicadora que se encuentra sobre el botón ICE (Hielo) se encenderá.

NOTA: La máquina de hielo se desactivará temporalmente cuando el cajón inferior se abra y se volverá a activar cuando el cajón se cierre.

Para desactivar la máquina de hielo, presione el botón ICE (Hielo). Escuchará un sonido y la luz LED indicadora por encima del botón ICE se apagará.

Para reactivarla, presione el botón ICE otra vez. Escuchará un sonido y la luz LED indicadora se reactivará.

NOTA: Si utiliza la máquina de hielo por primera vez, después de un largo tiempo de no utilizarla o después de un reemplazo de filtro, NO utilice el hielo producido durante los **primeros dos lotes completos (cubiteras completas)**. Deseche los lotes de cubos de hielo y limpie la cubitera.

Asegúrese de que la cubitera y la partición del cajón inferior estén debidamente colocadas cuando regrese la cubitera al cajón.

Zócalo

El zócalo propiamente dicho puede ser retirado para reparaciones o limpieza (consulte "Limpieza detrás del zócalo" en la próxima sección).

1. Retire el filtro de agua girando en sentido antihorario (1/4 de vuelta) el tapón del filtro de agua y luego extrayendo el filtro.



2. Retire el zócalo de acero inoxidable desatornillando y retirando los dos tornillos frontales con un destornillador Philips.

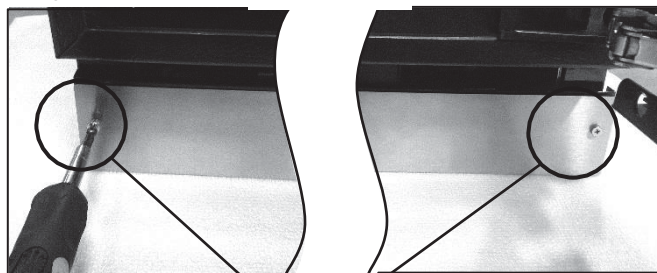

Tornillos frontales

3. Extraiga el zócalo de los soportes de montaje izquierdo y derecho.

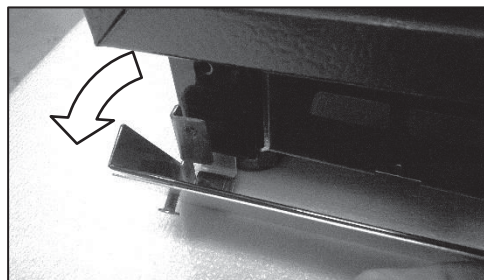

4. Para volver a colocar el zócalo, deslícelo sobre los soportes de montaje izquierdo y derecho de forma tal que las **pestañas inferiores** del zócalo descansen **sobre las bases de los soportes**. Esto permitirá que se alineen los orificios para tornillos del zócalo y del soporte de montaje.

Bases de soportes

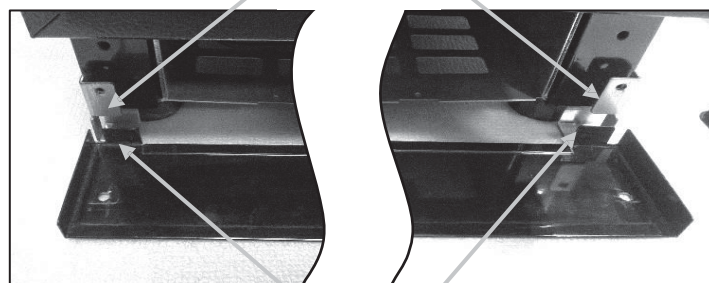

Pestañas inferiores

5. Ajuste suavemente con un destornillador Philips. **Tenga cuidado de no apretar demasiado los tornillos.**

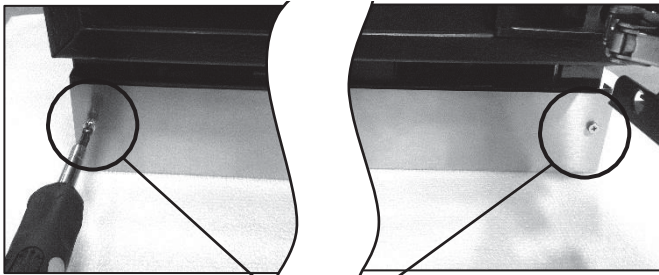

Tornillos frontales

6. Vuelva a colocar el filtro de agua y gírelo en sentido horario hasta que se inserte por completo en el zócalo. Continúe girando en sentido horario (1/4 de vuelta) hasta que se bloquee en su lugar.

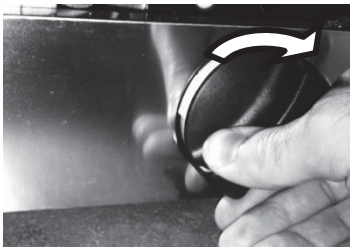

Filtro de agua

ADVERTENCIA:

No utilice el electrodoméstico en lugares donde la calidad del agua sea mala y no reciba un tratamiento adecuado.

Puede adquirir un cartucho de filtro para filtrar partículas en nuestra página de internet o con un distribuidor calificado. Modelo de filtro: UCTRFLTR10.

PRECAUCIÓN:

Luego de instalar un filtro nuevo, o después de un período prolongado de no utilizarlo, deseche siempre los primeros dos lotes completos de hielo (dos cubiteras completas).

- Si el electrodoméstico o el hielo no se utilizan de forma activa durante varias semanas o varios meses, o si los cubos de hielo tienen un sabor u olor desagradable, cambie el filtro de agua.
- Debe cambiar el filtro al menos cada seis meses.

Indicador del filtro de agua/reinicio del filtro

Debe reemplazar el filtro, al menos, cada seis meses.

Cambio del filtro de agua

El filtro de agua se encuentra en el lado derecho de la base de la unidad (zócalo). No debe retirar el zócalo para cambiar el filtro de agua.

1. Encuentre el tapón redondo del filtro de agua y gírelo **en sentido antihorario hasta que se detenga** (1/4 de vuelta). El flujo de agua se detendrá automáticamente.



2. Extraiga el filtro del zócalo y deslice el tapón hacia afuera.

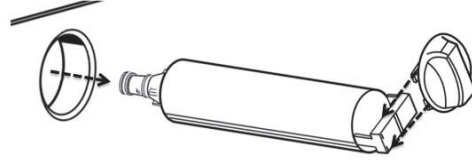

NOTA: El filtro tendrá agua. Es posible que se produzca un derrame.

IMPORTANTE: No deseche el tapón. Es parte de su refrigerador. Mantenga el tapón para utilizarlo con el filtro de repuesto.

3. Saque el nuevo filtro de agua del embalaje y, si se suministró, retire la cubierta plástica de la punta de la boquilla.
4. Deslice el tapón del filtro e inserte el filtro en el zócalo.
5. Presione el filtro con el tapón y, simultáneamente, gire el tapón **en sentido horario** hasta que el filtro se inserte por completo en el zócalo.
6. Una vez que esté completamente insertado, continúe girando el tapón **en sentido horario 1/4 de vuelta** para que se bloquee en su lugar.
7. Deseche el filtro usado.
8. Vuelva a activar la máquina de hielo presionando el botón ICE (Hielo) del panel de control.

Performance Data Sheet: Quick Connect Filter- SGF-W10

La concentración de las sustancias indicadas disueltas en el agua que penetran en el sistema, ha sido rebajada hasta un valor inferior o igual al valor límite según la Fundación Nacional de Sanidad y el Instituto Americano de Estándares Nacionales [ANSI/NSF, respectivamente, por sus siglas en inglés] 42 y 53 válido para el agua que abandona el aparato. El sistema fue probado y certificado por la IAPMO R&T con respecto a la norma ANSI/NSF 53, y en relación con las normas ANSI/NSF 42 con respecto a los requisitos especificados en esta hoja de especificaciones técnicas y de prestaciones.

Reducción de la contaminación:

Substance	Ø Flujo	Concentración del flujo	Ø Reducción en %	Ø Concentración en las aguas residuales	Concentración máx. admisible en el agua	Requisitos de reducción
CTO [NSF/ANSI 42]						
Chlorine Taste and Odor	2.0 mg/L	2.0 mg/L ± 10%	>99.9%	0.14 mg/L	N/A	>50%
HEAVY METALS [NSF/ANSI 53]						
Lead	0.1496 mg/L	0.15 mg/L ± 10%	99.9%	0.002 mg/L	0.010 mg/L	N/A
Mercury	0.006 mg/L	0.006 mg/L ± 10%	99.9%	0.0005 mg/L	0.002 mg/L	N/A
VOC [NSF/ANSI 53]						
Atrazine	0.3014 mg/L	0.009 mg/L ± 10%	>99.9%	0.002 mg/L	0.003 mg/L	N/A
Alachlor	0.3014 mg/L	0.050 mg/L ± 10%	>99.9%	<0.0002 mg/L	0.001 mg/L	N/A
Lindane	0.3014 mg/L	0.002 mg/L ± 10%	>99.9%	<0.00002 mg/L	0.0002 mg/L	N/A
2,4-D	0.3014 mg/L	0.210 mg/L ± 10%	>99.9%	0.002 mg/L	0.070 mg/L	N/A
P-Dichlorobenzene	0.3014 mg/L	0.225 mg/L ± 10%	>99.9%	0.002 mg/L	0.075 mg/L	N/A
Benzene	0.3014 mg/L	0.015 mg/L ± 10%	>99.9%	0.002 mg/L	0.005 mg/L	N/A
ALSO REDUCES [NSF/ANSI 53]						
Toxaphene	0.0169 mg/L	0.015 mg/L ± 10%	96.9%	0.0008 mg/L	0.003 mg/L	N/A
Turbidity	11.17 NTU	11 + 1 NTU	97.3%	0.32 NTU	0.5 NTU	95.5%
Cyst	80,000 cysts/L	Minimum 50,000 cysts/L	99.9%	5 cysts/L	N/A	>99.95%
Asbestos	110 MF/L	107 to 108 fibres/L; fibres greater than 10µm in length	>99.99%	<0.01 MF/L	N/A	>99%

Especificaciones de funcionamiento:

Capacidad nominal- 122 Gallons (461 Liters)

Caudal- 0.5gpm

Abastecimiento de agua- Agua potable

Presión del agua- 20 to 120 psi

Temperatura del agua- 0.6°C to 38°C [33°F to 100°F]

Es importante realizar la instalación, el mantenimiento y el cambio de filtros recomendados por el fabricante para el sistema.

Nota: A pesar de que las pruebas se realizaron en condiciones estándares de laboratorio, el rendimiento real puede variar.

¡ATENCIÓN! Reducir al mínimo el riesgo de daños debido a una fuga de agua:

- Lea y siga las instrucciones de uso antes de la instalación y el uso de este sistema.
- No instale el sistema cuando la presión del agua sea superior a 120 psi/827 kPa. Con una presión de agua de 80°psi o superior se debe instalar una válvula de alivio de presión.
- No conectar el sistema a una tubería de agua caliente. El sistema de filtro solo debe ser operado a una temperatura máxima del agua de hasta 100 °F/38 °C. Proteja el filtro de la congelación. Vacíe el sistema de filtrado si la temperatura cae por debajo de los 33 °F/1 °C.
- Cambie el cartucho desechable del filtro en los siguientes casos: cuando se ha alcanzado el volumen nominal de uso, cuando se presenta una reducción notable en el volumen de rendimiento o a más tardar después de seis meses.
- Este filtro no purifica agua. Desinfecte (es decir, hierva) el agua que sea microbiológicamente insegura o de calidad desconocida antes de beberla o utilizarla.
- Las sustancias extraídas o reducidas por este filtro no están presentes en el agua de todos los usuarios.



Certified by IAPMO Research and Testing to NSF/ANSI 42, and 53 for the specific performance claims verified and substantiated by test data.

Limpeza del electrodoméstico

ADVERTENCIA:

¡Nunca limpie el electrodoméstico con un limpiador de vapor!

PRECAUCIÓN:

- No utilice agentes de limpieza abrasivos o ácidos ni disolventes.
- No utilice esponjas abrasivas. Las superficies metálicas se podrían corroer.
- Nunca limpie las particiones de aluminio en el lavaplatos. Las piezas podrían sufrir daños.

Proceda de la siguiente manera:

1. Antes de limpiar, apague el electrodoméstico. Para ver instrucciones, consulte la sección “Modo Apagado” en la página de “**Funciones especiales**”.
2. Retire los alimentos o los alimentos congelados y almacénelos en un lugar frío.
3. Limpie el artefacto con un paño suave, agua tibia y un poco de detergente de pH neutro.

PRECAUCIÓN:

Cuando enjuague, no debe ingresar agua a los compartimientos de la luz interior que se encuentran en la parte superior de los cajones superior e inferior. El agua tampoco debe derramarse por la parte inferior del gabinete.

4. Limpie los sellos de los cajones solo con agua limpia y luego séquelos por completo.
5. Luego de la limpieza, vuelva a conectar y encender el electrodoméstico.
6. Vuelva a colocar los alimentos congelados en el cajón del congelador (modelos con refrigerador y congelador).

Limpeza detrás del zócalo

1. Antes de limpiar, apague el electrodoméstico.
2. Retire el zócalo. Consulte la sección “**Zócalo**” en la página 11.

ADVERTENCIA:

No retire la cubierta de la caja eléctrica que se encuentra detrás del zócalo. ¡Riesgo de descarga eléctrica!

3. Utilice una aspiradora con un accesorio extendido para limpiar las áreas accesibles donde haya polvo o suciedad.
4. Reemplace el zócalo.
5. Encienda el electrodoméstico.

Limpeza del contenedor de cubos de hielo

Si los cubos de hielo no se dispensan por un período prolongado, se encogen, adquieren un sabor rancio y se pegan. Por lo tanto, el contenedor de cubos de hielo debe limpiarse con regularidad.

PRECAUCIÓN: Un contenedor lleno de cubos de hielo es pesado.

1. Retire el contenedor de cubos de hielo.
2. Extraiga el contenedor, vacíelo y límpielo con agua tibia.
3. Seque completamente el contenedor para evitar que los cubos de hielo nuevos se peguen.
4. Inserte el contenedor de cubos de hielo respetando la posición correcta de la pestaña de la esquina y la partición del cajón (consulte la sección “**Máquina de hielo**” en la pág. 10).

Olores

Si percibe olores desagradables:

1. Apague el electrodoméstico.
2. Saque todos los alimentos del electrodoméstico.
3. Limpie el interior. Consulte el capítulo “Limpeza del artefacto”.
4. Limpie todos los paquetes.
5. Selle los alimentos con aromas fuertes a fin de evitar la formación de olores.
6. Vuelva a encender el electrodoméstico.
7. Almacene los alimentos en el electrodoméstico.
8. Controle si, después de 24 horas, siguen formándose olores.

Luz (LED)

Su electrodoméstico cuenta con una luz LED que no requiere mantenimiento ubicada en la parte superior del gabinete interior y debajo del parteluz. Esta luz solo puede ser reparada por técnicos autorizados.

Consejos para ahorrar energía

- Instale el artefacto en una habitación seca y bien ventilada. El electrodoméstico no debe instalarse bajo luz solar directa ni cerca de una fuente de calor (p. ej., radiador, cocina). De ser necesario, utilice una placa aislante.
- No bloquee las aperturas de ventilación del electrodoméstico.
- Espere a que los alimentos y las bebidas calientes se enfríen antes de colocarlos en el electrodoméstico.
- Abra los cajones del electrodoméstico por tan poco tiempo como sea posible.

Ruidos de funcionamiento

Ruidos normales

Zumbido: los motores están en marcha (p. ej., unidades de refrigeración, ventilador).

Burbujeo, zumbido o gorgueo: el refrigerante fluye por la tubería.

Clic: el motor, los interruptores o las válvulas de solenoide se encienden/apagan.

Prevención de ruidos

Asegúrese de que el electrodoméstico esté nivelado

Alinee el artefacto con un nivel de burbuja. Utilice las patas de altura ajustable.

Los contenedores o las áreas de almacenamiento se tambalean o pegan:

Revise las piezas extraíbles (particiones de aluminio, cubeta para hielo, etc.) y vuelva a colocarlas de forma correcta, según sea necesario.

Las botellas o contenedores se tocan entre sí

Separe ligeramente las botellas o los contenedores entre sí.

Resolución de problemas

Asegúrese de controlar primero estos elementos:

- ¿Hay un corte de energía en el área?
- ¿Hay algún fusible del hogar quemado o un disyuntor disparado?
- ¿El electrodoméstico está correctamente conectado al suministro eléctrico?

Muchos problemas se pueden resolver sin necesidad de realizar una llamada de servicio. Considere la lista siguiente como una referencia de soluciones posibles para problemas simples.

Síntoma	Causa posible	Solución posible
El electrodoméstico no enfría.	El electrodoméstico está apagado.	Controle la pantalla para asegurarse de que la unidad no esté apagada. Si en la pantalla se indica "OFF" (Apagado), presione y mantenga presionados los botones QUICK CHILL (Enfriado rápido) y CELLAR (Bodega) de forma simultánea para regresar al modo operativo.
El compresor está en marcha constantemente o en exceso.	El electrodoméstico se abre con frecuencia.	No abra el electrodoméstico innecesariamente.
	Las aperturas de la ventilación están tapadas.	Retire los obstáculos de las aperturas de ventilación que se encuentran en la base de la unidad y en el interior del refrigerador.
	Se colocó una gran cantidad de producto, o producto caliente, en el electrodoméstico.	El compresor funcionará más de lo normal hasta que el producto se enfríe. Cuanto más se agregue, mayor será el tiempo que el motor estará en marcha.
	Entorno excesivamente templado.	Evite colocar la unidad bajo la luz solar directa o cerca de una fuente de calor. Si el electrodoméstico se encuentra en un entorno inusualmente cálido, el compresor funcionará más.
	Las patas de nivelación no están extendidas.	Extienda la altura de la pata para mejorar la circulación de aire. Esto reducirá la cantidad de tiempo que el compresor debe estar en marcha.
	La junta de la puerta no sella.	Inspeccione el estado de la junta. Si está dañada, el aire frío puede escapar del gabinete y hacer que el compresor funcione más de lo normal.
Las luces LED del panel de control y la pantalla no se encienden. Los botones de control no funcionan.	El cajón está cerrado.	El cajón superior debe estar abierto para que el panel de control se ilumine y esté operativo.
Los alimentos y las bebidas en la unidad están demasiado fríos.	La temperatura se ha establecido demasiado baja.	Aumente la temperatura. Consulte "Ajuste de la temperatura". Asegúrese de que la unidad no esté en modo "Quick Chill" (Enfriado rápido).
	El producto se colocó demasiado cerca de los orificios de ventilación.	Reorganice los productos para que nada obstruya los orificios de ventilación interiores.

La luz interior (LED) no funciona.	La unidad está en modo <i>Sabbat</i> .	Desactive el modo <i>Sabbat</i> . Consulte la sección "Funciones especiales".
Se sienten olores desagradables del electrodoméstico.	Un alimento con fuerte aroma no está sellado.	Limpie el electrodoméstico. Selle el alimento con fuerte aroma (Consulte el capítulo "Olores").

Etiqueta de clasificación de datos

La etiqueta de clasificación de datos muestra el modelo y el número de serie de su electrodoméstico. Se encuentra en el lado derecho del compartimiento inferior.

Información de servicio

Para tenerla como referencia a mano, copie la información en el siguiente formulario de la etiqueta de clasificación de datos que se encuentra en el lado derecho del compartimiento inferior. Conserve su factura para que la garantía tenga validez.

Número de modelo _____

Número de serie _____

Fecha de compra _____

Nombre del distribuidor _____

Número de teléfono del distribuidor _____

Nombre del Centro de servicio _____

Número de teléfono del Centro de servicio _____

Tables des matières

Voici votre appareil encastrable sous le comptoir THERMADOR

Consignes de sécurité importantes	36	Nettoyage de l'appareil	46
- Définition		- Nettoyage derrière le bandeau de socle	
- Avant de mettre l'appareil en marche		Odeurs	46
- Sécurité technique		Éclairage (DEL)	46
- Renseignements importants sur l'utilisation de l'appareil		Conseils pour économiser l'énergie	46
- Les enfants et l'appareil		Bruits de fonctionnement	47
- Mesures générales		- Bruits normaux	
Conseils pour la mise aux rebuts	37	- Prévention des bruits	
- Mise aux rebuts de l'emballage		Dépannage	48
- Mise aux rebuts de l'ancien appareil			
Installation de l'appareil	37		
- Transport			
- Lieu d'installation			
Aération	37		
Raccordement de l'eau	37		
Présentation de l'appareil	38		
Mise en service de l'appareil	39		
- Commande tactile			
- Réglage de la température			
- Mise en marche de l'appareil			
- Fonctions spéciales :			
- Mode Sabbat			
- Mode arrêt			
- Affichage en degrés Fahrenheit / Celsius			
Tiroir réfrigérateur	41		
Tiroir congélateur	42		
Bandeau de socle	43		
Filtre à eau	44		
- Indication du filtre à eau / réinitialisation du filtre			
- Changement du filtre à eau			
- Fiche technique du filtre à eau			

BSH Home Appliances Corporation
1901 Main Street, Irvine, CA.

Vous avez des questions?

1-800-735-4328

www.thermador.com

**N'hésitez pas à communiquer
avec nous!**

Bienvenue

Voici votre appareil encastrable sous le comptoir Thermador®

Nous vous remercions d'avoir acheté cet appareil THERMADOR! Que vous soyez un chef dédié ou simplement un connaisseur de l'art culinaire, l'achat d'un appareil THERMADOR pour la cuisine constitue une expression de votre style personnel et de votre bon goût, et une appréciation de l'expérience culinaire globale. Les passionnés de l'art culinaire utilisent nos produits primés depuis plus de onze décennies.

Avant de commencer à utiliser votre nouvel appareil THERMADOR, veuillez prendre quelques instants pour lire le guide d'utilisation et d'entretien. Vous y trouverez des réponses à toutes vos questions ainsi que d'importants renseignements sur la sécurité. Portez une attention particulière aux consignes de sécurité importantes au début de ce guide.

Nos produits sont fabriqués à la main avec des matériaux de la plus haute qualité afin d'assurer un service fiable. Dans l'éventualité peu probable où vous auriez une question concernant un problème technique, veuillez avoir à portée de main les numéros de série et de modèle de l'appareil lorsque vous appelez le service technique. Ces renseignements se trouvent sur la plaque signalétique de l'appareil à l'intérieur du meuble, du côté droit du compartiment inférieur.

Nous sommes conscients que vous avez investi beaucoup de temps et d'argent dans votre cuisine, et vous remercions d'avoir choisi THERMADOR. N'hésitez pas à nous faire parvenir des photos et des histoires de rénovation de votre cuisine. Suivez-nous sur Twitter ou publiez les photos de votre cuisine sur Facebook. Nous serons ravis d'avoir de vos nouvelles.

Consignes de sécurité importantes

LIRE ET CONSERVER CES CONSIGNES!

Définition

 **MISE EN GARDE :**
Ceci indique que des blessures graves voire mortelles peuvent découler du non-respect de cette mise en garde.

 **ATTENTION :**
Ceci indique que des blessures mineures ou modérément graves peuvent découler du non-respect de cette mise en garde.

REMARQUE :
Ceci est utilisé pour attirer l'attention de l'utilisateur à quelque chose en particulier.

 **MISE EN GARDE :** Pour atténuer le risque d'incendie, d'électrocution ou de blessure pendant l'utilisation de l'appareil, veuillez prendre les précautions suivantes :

Avant de mettre l'appareil en marche

Veuillez lire attentivement les consignes d'installation et d'utilisation, car elles contiennent des renseignements importants concernant l'installation, l'utilisation et l'entretien de l'appareil. Conservez tous les documents pour usage ultérieur ou remis au prochain propriétaire.

Sécurité technique

Si le cordon d'alimentation électrique de cet appareil a été endommagé, il doit être remplacé par un prestataire de service après-vente agréé. Les installations et réparations inadéquates peuvent engendrer des risques considérables pour l'utilisateur. Les réparations doivent être effectuées par un prestataire de service après-vente agréé.

Il ne faut utiliser que les pièces d'origine du fabricant. Seules les pièces d'origine répondent aux exigences de sécurité.

L'appareil est livré équipé d'un cordon d'alimentation à trois fils homologué UL. Il ne faut en aucun cas couper le troisième fil (de terre) du cordon d'alimentation. L'appareil requiert une prise à trois pôles. La prise doit être raccordée par un électricien qualifié seulement. Lorsqu'une fiche mâle standard bipolaire est disponible, il incombe au client de la remplacer par une fiche mâle tripolaire adéquatement reliée à la terre. N'utilisez pas d'adaptateur de fiche.

Renseignements importants sur l'utilisation de l'appareil

- N'utilisez pas d'appareils électriques à l'intérieur de l'appareil (p. ex., appareils de chauffage, machine à glaçons, etc.). **Risque d'explosion!**
- Ne décongelez et ne nettoyez jamais l'appareil avec un nettoyeur à vapeur! La vapeur risque d'atteindre des pièces électriques et de provoquer un court-circuit. Risque d'électrocution!
- Pour détacher le givre ou les couches de glace, n'utilisez jamais d'objets pointus ou présentant des arêtes vives. Vous risqueriez d'endommager les tubulures dans lesquelles circule le produit réfrigérant. Le fluide réfrigérant peut s'enflammer en jaillissant ou provoquer des blessures aux yeux.
- Ne stockez dans l'appareil ni produits contenant des gaz propulseurs inflammables (p. ex., bombes aérosol) ni produits explosifs. Risque d'explosion!
- Ne vous servez pas abusivement des socles, portes, tablettes, etc. comme marchepied ou pour vous appuyer.
- Éteignez l'appareil avant de le nettoyer.
- Ne conservez les bouteilles de boissons fortement alcoolisées qu'hermétiquement fermées et à la verticale.
- L'huile et la graisse ne doivent pas entrer en contact avec les parties en matières plastiques et le joint de porte. Sinon, les pièces en plastique et le joint de porte deviendront poreux.
- Ne recouvrez et n'obstruez jamais les orifices d'entrée et de sortie d'air affectées à l'appareil.
- Ne permettez jamais aux enfants d'utiliser l'appareil en l'absence d'un adulte.

Les enfants et l'appareil

- Ne confiez jamais l'emballage et ses pièces constitutives aux enfants. Ils risquent de s'étouffer avec les cartons pliants et les feuilles de plastique!
- Ne laissez pas les enfants jouer avec l'appareil!

Mesures générales

Cet appareil est exclusivement destiné à stocker des aliments et des boissons, ainsi qu'à produire des glaçons.

Cet appareil est destiné à un usage domestique dans un foyer privé, et à l'environnement domestique.

Le circuit frigorifique a subi un contrôle d'étanchéité.

Avertissements de la Proposition 65 de l'État de la Californie



AVERTISSEMENT

Ce produit peut vous exposer à des produits chimiques, comme du chlorure de vinyle, reconnu par l'État de la Californie comme causant le cancer, des malformations congénitales ou d'autres effets nocifs sur la reproduction. Pour de plus amples renseignements, consultez www.P65Warnings.ca.gov.

Conseils pour la mise aux rebuts



Mise aux rebuts de l'emballage

L'emballage protège votre appareil contre les dégâts qu'il pourrait subir en cours de transport. Tous les matériaux qui le constituent sont compatibles avec l'environnement et recyclables. Aidez-nous en éliminant l'emballage dans le respect de l'environnement. Pour savoir comment vous débarrasser de l'emballage, veuillez consulter votre revendeur ou les autorités locales.



Mise aux rebuts de l'ancien appareil

Les appareils usagés ne sont pas des déchets sans valeur! Leur élimination dans le respect de l'environnement permet d'en récupérer de précieuses matières premières.



MISE EN GARDE :

1. Débranchez la fiche de la prise de courant.
2. Sectionnez le cordon d'alimentation, puis jetez-le avec la fiche.
3. Retirez la porte de l'appareil.
4. Ne permettez pas aux enfants de jouer avec l'appareil lorsqu'il ne sert plus. Risque d'asphyxie!

Les appareils frigorifiques contiennent des fluides frigorigènes et des gaz isolants. Ils doivent être mis aux rebuts de manière adéquate. Veillez à ce que les tuyaux du circuit frigorifique de votre appareil ne soient pas endommagés jusqu'à son élimination appropriée.

Installation de l'appareil

Pour obtenir des consignes d'installation détaillées, consultez le guide d'installation fourni avec cet appareil.

Demandez à un technicien qualifié d'installer et de raccorder l'appareil conformément aux consignes d'installation comprises.

REMARQUE : Pour obtenir des consignes d'installation détaillées, des mesures et des renseignements pertinents, consultez le guide d'installation fourni avec cet appareil.



MISE EN GARDE :

N'installez pas cet appareil :

- À l'extérieur
- Dans un environnement où de l'eau dégoutte
- Dans une pièce où il y a risque de gel

Transport

L'appareil est lourd et doit être manipulé avec précaution durant le transport et l'installation. En raison du poids et des dimensions de cet appareil, la présence d'au moins deux personnes est nécessaire pour mettre l'appareil en place en toute sécurité et éviter les blessures ou les dégâts matériels.

Lieu d'installation

Une pièce bien aérée où l'air est sec convient à l'installation. Le lieu d'installation ne doit pas être exposé directement aux rayons du soleil et se trouver à proximité d'une source de chaleur, p. ex., une cuisinière, un radiateur, etc.

Si l'installation se trouve à proximité d'une source de chaleur, utilisez une plaque isolante adéquate ou respectez la distance minimum entre l'appareil et la source de chaleur :

- Cuisinière/four à gaz ou électrique 1 ¼ po (3 cm).
- Cuiseur à l'huile ou au charbon 11 13/16 po (30 cm).

Sur l'emplacement, le sol ne doit pas s'affaisser. Renforcez-le le cas échéant. L'appareil doit être à la verticale et de niveau pour fonctionner correctement.

Aération

L'unité de réfrigération est aérée uniquement à la base, au niveau du bandeau de socle. Ne couvrez jamais cette partie ou placez un objet devant. Cela pourrait nuire au rendement du système de refroidissement de l'appareil et augmenter la consommation d'électricité.

En outre, veillez à ce que les **4 pattes de nivellement soient déployées** (la hauteur de l'appareil est d'environ 34 ¾ po) afin que la circulation d'air soit suffisante sous l'appareil.

Ajustez les **4 pieds** pour allonger la hauteur de l'appareil d'environ **1/2 po**.

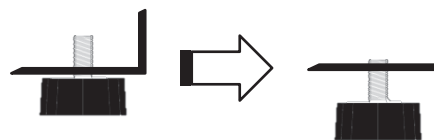

Raccordement de l'eau

Raccordez l'appareil à une canalisation d'eau potable.

L'alimentation en eau peut être raccordée uniquement par un plombier compétent conformément aux réglementations locales de la compagnie de distribution d'eau appropriée. Un raccordement à l'eau froide est requis pour le fonctionnement de la machine à glaçons automatique.

La pression d'alimentation en eau doit être entre 30 et 120 psi (2,06 et 8,27 bars). Si un système à osmose inverse est utilisé, la pression de l'alimentation en eau de ce système allant à la

soupape d'admission d'eau du réfrigérateur doit être entre 30 et 120 psi. (2,06 et 8,27 bars). L'installation doit être effectuée conformément aux réglementations de plomberie locales.

Un robinet d'arrêt séparé doit être installé à l'entrée de l'alimentation en eau froide. Le robinet d'arrêt ne doit pas être installé derrière l'appareil. Il est recommandé de monter le robinet d'arrêt à côté de l'appareil ou à tout autre endroit où il sera facilement accessible.

Lors de l'exécution du raccordement de l'eau, portez une attention particulière à la zone d'installation permise pour les conduites d'eau. Pour effectuer le raccordement aux conduites d'eau potable, utilisez uniquement des tuyaux d'eau convenant à l'eau potable.

Observez les réglementations nationales et les conditions de raccordement des sociétés de distribution d'eau locales.

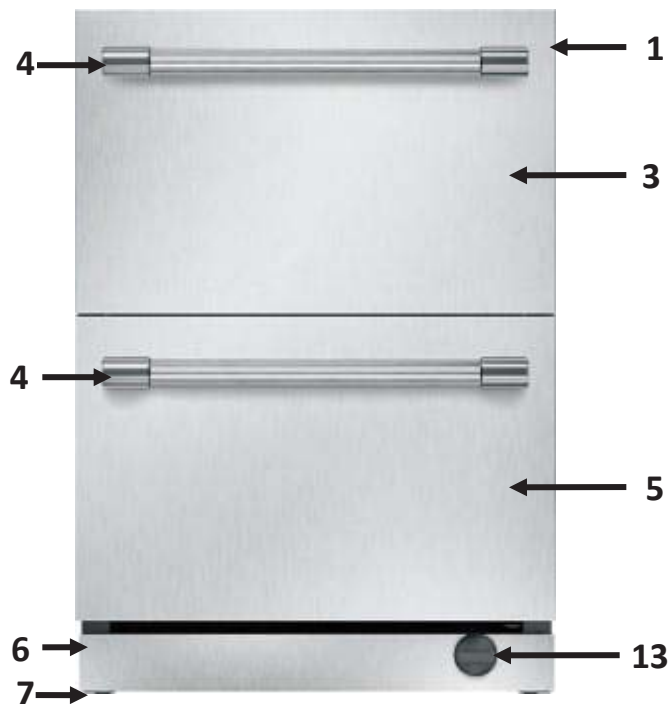

Présentation de l'appareil

Les réfrigérateurs à double tiroir encastrables THERMADOR peuvent être autonomes ou encastrés, et sont disponibles en plusieurs configurations. Ces consignes d'utilisation conviennent à plusieurs modèles; les schémas peuvent différer.

1. Meuble
2. Commande tactile (sur le tiroir supérieur)
3. Tiroir supérieur
4. Poignée (style « Professionnel » montré)
5. Tiroir inférieur
6. Bandeau de socle
7. Pattes de nivellement
8. Séparateur en aluminium (long)
9. Mat
10. Séparateur en aluminium (court)
11. Bac à glaçons
12. Machine à glaçons
13. Filtre à eau remplaçable



REMARQUE : Le modèle avec revêtement ne comprend pas de porte en acier inoxydable ou de poignée.

REMARQUE : Les mats ne sont pas lavables au lave-vaisselle.



MISE EN GARDE

Pour éviter que l'appareil ne bascule en raison d'un déséquilibre de poids, n'ouvrez pas les deux tiroirs en même temps. Fermez toujours un tiroir avant d'ouvrir l'autre.

Mise en service de l'appareil

Commande tactile

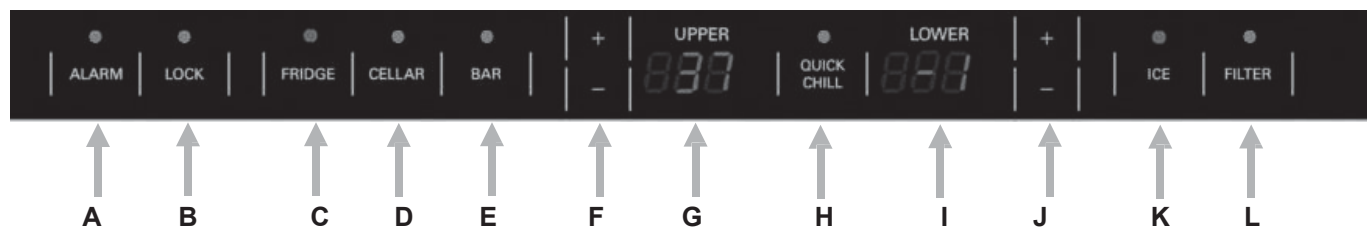

A. ALARME

Lorsque l'un ou l'autre des tiroirs demeure ouvert pendant 3 minutes ou plus, une alarme retentit et un voyant DEL bleu clignote au-dessus du bouton ALARM (alarme). Appuyez une fois sur ce bouton pour désactiver temporairement l'ALARME ou fermez les tiroirs ouverts.

- Appuyez sur le bouton ALARM et maintenez-le enfoncé pendant 3 secondes pour désactiver la fonction d'ALARME en cas de porte ouverte. Un son sera émis afin de confirmer que la fonction d'ALARME a été désactivée.

- Appuyez sur le bouton ALARM et maintenez-le enfoncé pendant 3 secondes pour réactiver la fonction d'ALARME en cas de porte ouverte. Un son se fera entendre DEUX FOIS, et le voyant DEL s'allumera brièvement. REMARQUE :

La fonction d'ALARME n'est pas activée lorsque l'appareil est en mode Sabbat. Pour en savoir davantage sur le mode Sabbat, consultez la rubrique des Fonctions spéciales à la page 8. • L'alarme peut retentir dans d'autres situations. Consultez la rubrique « Dépannage » à la page 15.

B. VERROUILLAGE

Tous les autres boutons deviennent non fonctionnels lorsque le VERROUILLAGE est activé. • Appuyez sur le bouton et maintenez-le enfoncé pendant 3 secondes afin de désactiver cette fonction. Un son se fera entendre une fois, et le voyant DEL s'allumera ou s'éteindra.

C. MODE RÉFRIGÉRATEUR

Appuyez une fois sur ce bouton pour activer ce mode. Le voyant DEL s'allume et le tiroir réfrigérateur (SUPÉRIEUR) est réglé à la température du mode RÉFRIGÉRATEUR par défaut de 37 °F (3 °C). La plage de température du mode RÉFRIGÉRATEUR est réglable entre 36 °F et 40 °F (2 °C et 4 °C) en utilisant les boutons (+) et (-) les plus à gauche.

D. MODE CELLIER

Appuyez une fois sur ce bouton pour activer ce mode. Le voyant DEL s'allume et l'appareil est réglé à la température du mode CELLIER par défaut de 44 °F (6 °C) pour le tiroir réfrigérateur (SUPÉRIEUR), et de 3 °F (-16 °C) pour les tiroirs congélateur (INFÉRIEURS). La plage de température du mode CELLIER est réglable

entre 41 °F et 47 °F (5 °C et 8 °C) pour le réfrigérateur et entre 0 °F et 6 °F (-17 °C et -14 °C) pour le congélateur en utilisant les boutons (+) et (-) les plus à gauche.

REMARQUE :

- La température du tiroir congélateur (INFÉRIEUR) NE PEUT PAS être réglée indépendamment lorsque l'unité est en mode CELLIER, et les boutons (+) et (-) les plus à droite ne fonctionneront pas.

⚠ MISE EN GARDE :

Les aliments et/ou boissons périssables conservés dans le tiroir réfrigérateur peuvent se gâter lorsque le réglage de la température est dans la plage du mode CELLIER.

E. MODE BAR

Appuyez une fois sur ce bouton pour activer ce mode. Le voyant DEL

s'allume et le tiroir réfrigérateur (SUPÉRIEUR) est réglé à la température du mode BAR par défaut de 34 °F (1 °C). La plage de température du mode BAR est réglable entre 33 °F et 35 °F (0 °C et 1 °C) en utilisant les boutons (+) et (-) les plus à gauche.

F. CONTRÔLE DE LA TEMPÉRATURE DU

RÉFRIGÉRATEUR Appuyez sur le bouton (-) pour réduire le réglage de température et sur le bouton (+) pour augmenter le réglage de température du tiroir réfrigérateur (SUPÉRIEUR) entre ou dans les plages indiquées.

G. PANNEAU D'AFFICHAGE DU RÉFRIGÉRATEUR

La température réglée du compartiment réfrigérateur (SUPÉRIEUR) est indiquée sur le panneau d'affichage.

H. MODE REFROIDISSEMENT RAPIDE

Appuyez une fois sur ce bouton pour activer ce mode. Le voyant DEL s'allume et l'appareil est réglé à la température du mode REFROIDISSEMENT RAPIDE par défaut de 33 °F (0 °C) pour le tiroir réfrigérateur (SUPÉRIEUR) et de -5 °F (-21 °C) pour le tiroir congélateur (INFÉRIEUR). Après 24 heures, ou si le bouton QUICK CHILL (refroidissement rapide) est appuyé à nouveau, l'appareil retourne à ses réglages précédents.

REMARQUE :

Tous les autres boutons de commande de température sont verrouillés pendant que l'appareil est en mode REFROIDISSEMENT RAPIDE.

I. PANNEAU D’AFFICHAGE DU CONGÉLATEUR

La température réglée du compartiment congélateur (inférieur) est indiquée sur le panneau d’affichage.

J. COMMANDE DE TEMPÉRATURE DU CONGÉLATEUR

Appuyez sur le bouton (-) pour réduire le réglage de température et sur le bouton (+) pour augmenter le réglage de température du tiroir congélateur (INFÉRIEUR) entre -5 °F (-21 °C) et 6 °F (-14 °C).

K. COMMANDE DE LA MACHINE À GLAÇONS

Appuyez une fois sur ce bouton pour activer ou désactiver la machine à glaçons.

L. RÉINITIALISATION DU FILTRE

Lorsque le voyant DEL est allumé, appuyez sur le bouton FILTER (filtre) et maintenez-en enfoncé pendant 3 secondes pour réinitialiser le compteur d'heures du filtre. Consultez la rubrique « Filtre à eau » à la page 12.

Réglage de la température

Par défaut, la température réglée dans votre réfrigérateur est : **37 °F (3 °C)** pour les deux compartiments de tiroirs. Les deux tiroirs ont la même température.

Vous pouvez régler la température selon votre préférence en utilisant les BOUTONS DE SÉLECTION ou les BOUTONS DE PRÉRÉGLAGES.

Pour modifier la température, appuyez sur les BOUTONS DE SÉLECTION : (-) et (+).

La température augmentera ou diminuera d’un degré chaque fois que vous appuyez sur un BOUTON DE SÉLECTION.

La température peut être affichée en degrés Celsius (°C) ou en degrés Fahrenheit (°F). Le réglage par défaut en usine est (°F) Fahrenheit.

Mise en marche de l’appareil

L'appareil commence à refroidir après avoir été mis sous tension.



MISE EN GARDE :

Suivez les consignes et conseils énoncés dans la rubrique « **Branchement de l'appareil** » du **Guide d’installation** pour utiliser le réfrigérateur à double tiroir correctement et en toute sécurité.

• La ou les lumières intérieures des tiroirs s’allument lorsque l’un ou l’autre des tiroirs est ouvert.

• Les voyants et boutons de COMMANDE TACTILE extérieurs deviennent **non fonctionnels** lorsque le tiroir supérieur est fermé.

L'appareil est programmé avec les réglages de température recommandés d'usine suivants : **37 °F (3 °C)**

Fonctions spéciales

Les fonctions spéciales suivantes peuvent être sélectionnées ou affichées :

Mode Sabbat

Le mode Sabbat est conçu pour les utilisateurs dont les convictions religieuses exigent que les lumières soient éteintes ou pour les voyageurs qui s’absentent de leur domicile.

Cet appareil est certifié par Star-K pour répondre à des règlements religieux rigoureux relativement à des directives précises se trouvant sur www.star-K.org.

Lorsque le mode Sabbat est activé :

- Le panneau d'affichage indique que l'appareil est en mode Sabbat.
- Tous les autres éclairages intérieurs et extérieurs se désactivent et ne peuvent être activés.
- Tous les boutons de commande sont désactivés.
- Toutes les alarmes sonores et visuelles sont désactivées.

Activation :

1. Ouvrez le tiroir supérieur.

2. Appuyez sur les boutons **QUICK CHILL** (refroidissement rapide) et **FRIDGE** (réfrigérateur) et **maintenez-les enfoncés** simultanément pendant 3 secondes pour activer le mode Sabbat. Les réglages de température utilisés avant d’activer le mode Sabbat sont maintenus.

3. Un son est émis et l’affichage indique les caractères suivants en continu :



L’affichage **ne changera pas** même si le tiroir est fermé, tant et aussi longtemps de l’appareil demeure en mode Sabbat.

4. La unidad permanecerá en modo SAB hasta que se desactive.

REMARQUE : Le mode Sabbat demeure actif si l’appareil est remis en marche après une panne de courant.

Désactivation :

1. Appuyez sur les boutons **QUICK CHILL** (refroidissement rapide) et **FRIDGE** (réfrigérateur) et **maintenez-les enfoncés** simultanément pendant 3 secondes.

2. Les boutons, affichages, éclairages et alarmes seront de nouveau fonctionnels.

Mode arrêt

Le mode arrêt désactive tous les éléments fonctionnels de l'appareil.

Activation :

1. **Appuyez** sur les boutons **QUICK CHILL** (refroidissement rapide) et **CELLAR** (cellier) et **maintenez-les enfoncés** simultanément pendant 3 secondes pour activer le mode arrêt.
2. Un son est émis et l'affichage indique les caractères suivants en continu :



Désactivation :

1. **Appuyez** sur les boutons **QUICK CHILL** (refroidissement rapide) et **CELLAR** (cellier) et **maintenez-les enfoncés** simultanément pendant 3 secondes.
2. Tous les éléments fonctionnels de l'appareil retourneront à leur état courant avant l'activation du mode arrêt.

Affichage en degrés Fahrenheit / Celsius

1. **Appuyez** sur les boutons **QUICK CHILL** (refroidissement rapide) et de **commande de température du réfrigérateur (-)** et **maintenez-les enfoncés** simultanément pendant 3 secondes afin d'alterner entre les degrés Fahrenheit (°F) et les degrés Celsius (°C) pour le réglage et l'affichage de la température.

2. Le réglage en usine est en **degrés Fahrenheit**. Lorsque vous passez aux degrés Celsius (°C), l'affichage indique les caractères suivants pendant quelques secondes, et un son retentit une fois :



Répétez la procédure pour retourner à l'affichage en degrés Fahrenheit.

Lorsque vous retournez aux degrés Fahrenheit, les caractères suivants sont affichés :



3. L'affichage indique ensuite la température réglée précédemment, en degrés Celsius ou Fahrenheit.

Tiroir réfrigérateur



MISE EN GARDE :

Pour éviter le risque d'explosion, ne stockez pas de substances explosives dans l'appareil.

Lorsque vous achetez des aliments, veuillez noter ce qui suit :

La « fraîcheur à l'achat » est importante pour la durée de conservation de vos aliments. Lorsque vous achetez des aliments, vérifiez toujours le

degré de fraîcheur. Les aliments avariés ou près de leur date de péremption se décomposeront plus rapidement, même réfrigérés, et peuvent contaminer le tiroir avec des odeurs désagréables.

Organisation des aliments dans le réfrigérateur

- Enveloppez ou recouvrez les aliments avant de les placer au réfrigérateur. Cela permettra de conserver l'arôme, la couleur et la fraîcheur des aliments. En outre, les saveurs ne seront pas transférées entre les aliments, et les pièces en plastique ne se décoloreront pas.
- Laissez les boissons et aliments chauds refroidir avant de les placer au réfrigérateur.
- Ne bloquez pas les orifices d'entrée/de sortie d'air avec des aliments dans le compartiment du réfrigérateur, au risque de nuire à la circulation d'air. Les aliments placés directement devant les orifices de sortie d'air peuvent être congelés par la circulation d'air frais.
- Évitez le contact des huiles et graisses avec les pièces en plastique et le joint d'étanchéité de porte.

Séparateurs de tiroirs

Le tiroir supérieur dispose de 2 **séparateurs en aluminium** longs qui sont amovibles et qui peuvent être placés à plat dans les rides horizontales sur les côtés avant et arrière du tiroir, tel que montré dans les illustrations suivantes :

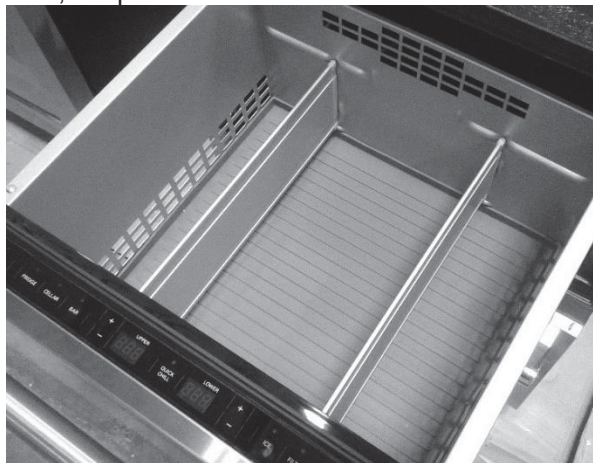

Retirez un ou les deux séparateurs des guides verticaux.

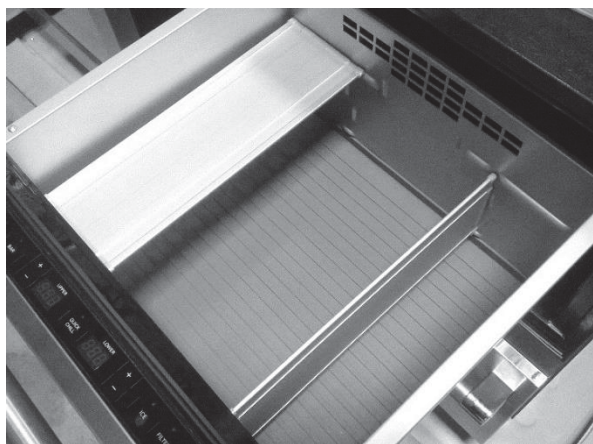

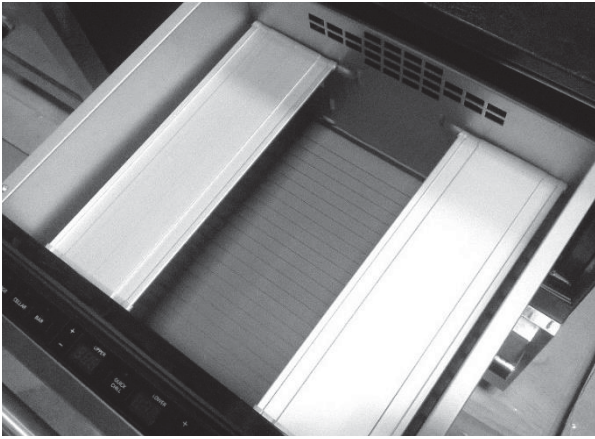

Placez un ou les deux séparateurs à plat dans les rides horizontales pour réaliser un niveau supérieur de rangement. Les séparateurs peuvent être utilisés pour organiser le contenu de votre réfrigérateur ou fournir une surface secondaire pour ranger et présenter les articles au-dessus de l'espace de rangement principal.

Tiroir congélateur

Utilisez le tiroir congélateur :

- Pour stocker les aliments surgelés.
- Pour créer des glaçons.
- Pour congeler des aliments.

REMARQUE :

Assurez-vous que le tiroir congélateur a été fermé correctement. Si le tiroir est ouvert, les aliments congelés décongèleront. Le tiroir congélateur se couvrira alors de glace épaisse. L'énergie sera aussi gaspillée en raison de la consommation électrique élevée.

Congélation et stockage des aliments

Achat d'aliments congelés

- L'emballage de ne doit pas être endommagé.
- Consommez-les avant la date de péremption.
- La température du congélateur de l'épicerie doit être de 0 °F ou moins.
- Si possible, transportez les aliments congelés dans un sac isotherme et rangez-les rapidement dans le compartiment du congélateur.

Congélation des aliments frais

Congelez les aliments frais et non endommagés seulement.

Pour conserver le plus possible la valeur nutritionnelle, la saveur et la couleur, les légumes doivent être blanchis avant leur congélation. Les aubergines, les poivrons, les courgettes et les asperges n'ont pas besoin d'être blanchis. Des publications sur la congélation et le blanchiment des aliments sont disponibles dans les librairies.

REMARQUE :

Gardez les aliments à congeler à l'écart des aliments qui sont déjà congelés.

Emballage des aliments congelés

Pour prévenir la perte de saveur ou le séchage des aliments, placez-les dans des contenants hermétiques.

1. Placez l'aliment dans le contenant ou l'emballage.
2. Retirez l'air.
3. Scellez le contenant ou l'emballage.
4. Apposez une étiquette indiquant le contenu et la date de congélation sur le contenant ou l'emballage.

Les contenants ou emballages pertinents incluent les suivants :

- Pellicule alimentaire
- Pellicule tubulaire en polyéthylène
- Papier d'aluminium
- Contenants pour le congélateur

Ces produits sont disponibles dans les magasins spécialisés.

Les contenants ou emballages non pertinents incluent les suivants :

- Papier d'emballage
- Papier résistant aux graisses
- Cellophane
- Sacs poubelles et sacs de magasinage usés.

Articles convenant au scellement des aliments emballés :

Bandes élastiques, pinces en plastique, corde, ruban adhésif résistant au froid, etc.

Les sacs et la pellicule tubulaire en polyéthylène peuvent être scellés en utilisant un appareil de scellement thermique.

Durée de conservation des aliments congelés

À une température de 0 °F :

- Poisson, saucisse, repas préparés, gâteaux et pâtisseries : jusqu'à **6 mois**
- Fromages, volaille et viandes : jusqu'à **8 mois**
- Légumes et fruits : jusqu'à **12 mois**

REMARQUE :

Ne recongelez jamais des aliments dégelés. Seuls les repas préparés (bouillis ou frits) peuvent être recongelés.

Machine à glaçons

La machine à glaçons produit des glaçons, et est commandée en utilisant le bouton **ICE** (glace) sur le panneau de commande.

La machine à glaçons commence à produire des glaçons dès que l'appareil a atteint une température déterminée. Lorsque le bac à glaçons est plein, la machine à glaçons est automatiquement désactivée.

Si cela se produit, vous pouvez réinitialiser le levier d'arrêt automatique en appuyant sur le bras jusqu'à ce qu'il s'abaisse.

IMPORTANT :

Lorsque la machine à glaçons est en fonction, le bac à glaçons doit être placé dans le tiroir avec la patte de coin et le séparateur en aluminium positionnés comme montré ci-dessous :

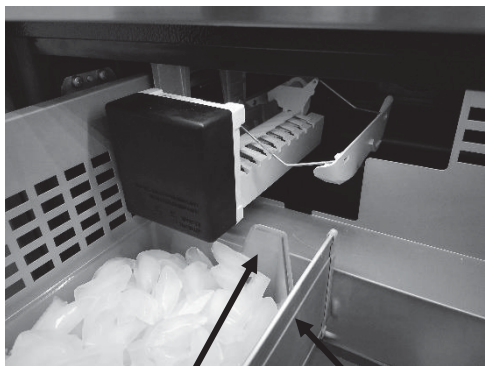

Position correcte de la patte du BAC À GLAÇONS, et position correcte du SÉPARATEUR DE TIROIR INFÉRIEUR.

Ne pas placer le séparateur et le bac à glaçons en positions correctes peut prévenir le bon fonctionnement du levier d'arrêt automatique.

ATTENTION :

Ne placez pas de bouteilles ni d'aliments dans le bac à glaçons pour les refroidir rapidement, au risque de bloquer et d'endommager la machine à glaçons.

Activation/désactivation

L'appareil activera la machine à glaçons dès qu'elle est branchée et mis sous tension. Le voyant DEL au-dessus du bouton ICE (glace) s'allumera.

REMARQUE : La machine à glaçons sera temporairement désactivée lorsque le tiroir inférieur est ouvert, puis réactivée lorsqu'il est fermé.

Appuyez sur le bouton ICE (glace) pour désactiver la machine à glaçons. Un son se fait entendre, puis le voyant DEL au-dessus du bouton ICE (glace) s'éteint.

Pour réactiver, appuyez de nouveau sur le bouton ICE (glace). Un son se fait entendre, puis le voyant DEL au-dessus du bouton ICE (glace) s'allume.

REMARQUE : Si la machine à glaçons est utilisée pour la première fois, après une période prolongée d'inutilisation, ou après le remplacement du filtre, **N'UTILISEZ PAS** les glaçons produits lors des **deux premiers lots (deux bacs à glaçons remplis)**. Jetez ces glaçons et nettoyez le bac à glaçons.

Assurez-vous que le bac à glaçons et le séparateur du tiroir inférieur sont correctement positionnés au moment de remettre en place le bac à glaçons dans le tiroir.

Bandeau de socle

Le bandeau de socle peut être retiré à des fins d'entretien ou de nettoyage (consultez la rubrique « Nettoyage derrière le bandeau de socle »).

2. Retirez le filtre à eau en tournant le capuchon du filtre à eau dans le sens antihoraire (1/4 tour), puis tirez sur le filtre à eau pour le sortir.



2. Retirez l'applique en acier inoxydable et le bandeau de socle en dévissant et en retirant les deux vis avant avec un tournevis cruciforme.

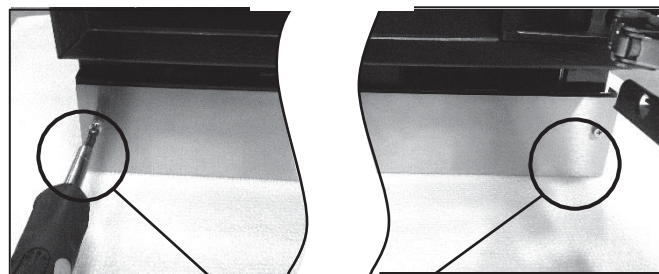

Vis avant

3. Retirez le bandeau de socle en le tirant hors des supports de fixation gauche et droit.

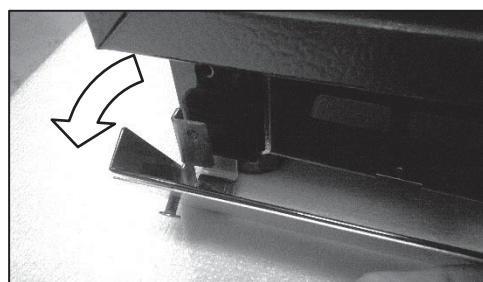

4. Pour remettre en place le bandeau de socle, faites-le glisser par-dessus les supports de fixation gauche et droit, afin que les **attaches inférieures** du bandeau de socle reposent **sur le dessus** des **bases des supports**. Cela permet d'aligner le bandeau de socle et les trous des vis des supports de fixation.

Bases des supports

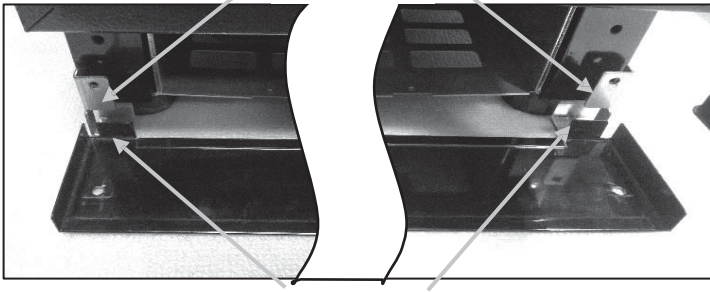

Attaches inférieures

5. Serrez doucement avec un tournevis cruciforme. **Ne serrez pas trop les vis.**

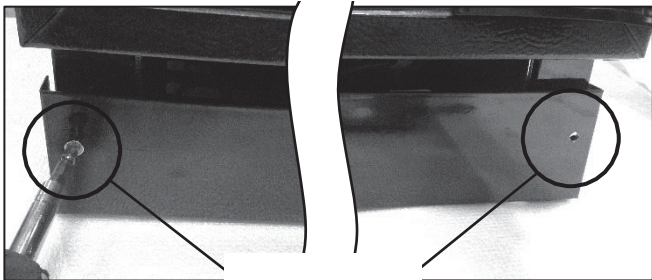

Vis avant

6. Retournez le filtre à eau et tournez-le dans le sens horaire jusqu'à ce qu'il soit inséré complètement dans le bandeau de socle. Continuez à tourner dans le sens horaire (1/4 tour) jusqu'à ce qu'il s'enclenche en place.

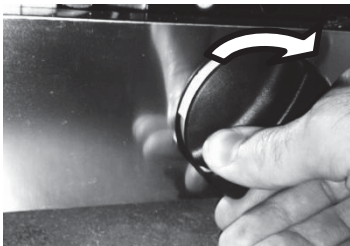

Filtre à eau

▲ MISE EN GARDE :

N'utilisez pas l'appareil dans un endroit où la qualité de l'eau est mauvaise et sans traitement de l'eau approprié.

Une cartouche de filtre pour filtrer les particules peut être achetée auprès de notre site Web ou d'un détaillant spécialisé. Modèle de filtre: UCTRFLTR10

▲ ATTENTION :

Après l'installation d'un filtre neuf, ou après une période prolongée d'inutilisation, jetez toujours les deux premiers lots de glaçons (deux bacs à glaçons remplis).

- Si l'appareil et/ou la machine à glaçons n'ont pas été utilisés activement pendant plusieurs

semaines ou mois ou si les glaçons ont un goût ou une odeur désagréable, changez le filtre à eau.

- Le filtre doit être changé au moins tous les six mois.

Indication du filtre à eau / réinitialisation du filtre

Le filtre doit être changé au moins tous les six mois.

Changement du filtre à eau

Le filtre à eau se trouve sur le côté droit de la base de l'appareil (bandeau de socle). Vous n'avez pas besoin de retirer le bandeau de socle pour changer le filtre à eau.

1. Repérez le capuchon du filtre à eau rond, puis tournez-le **dans le sens antihoraire jusqu'à butée** (1/4 tour). La circulation d'eau s'arrêtera automatiquement.



2. Tirez sur le filtre pour le sortir du bandeau de socle, et faites glisser le capuchon pour le retirer.

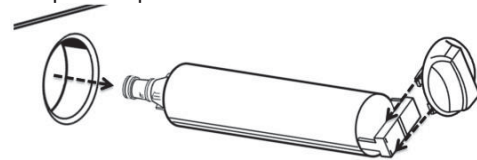

REMARQUE : Le filtre contiendra de l'eau. Un déversement peut se produire.

IMPORTANT : Ne mettez pas le capuchon aux rebuts. Il fait partie de votre réfrigérateur. Conservez le capuchon pour le réutiliser avec le filtre de remplacement.

3. Sortez le filtre à eau neuf de son emballage et, le cas échéant, retirez la pellicule en plastique couvrant l'embout de la buse.
4. Installez le capuchon du filtre, puis insérez le filtre dans le bandeau de socle.
5. Poussez le filtre avec le capuchon, puis tournez le capuchon dans le sens horaire jusqu'à ce que le filtre soit complètement inséré dans le bandeau de socle.
6. Une fois inséré, continuez à tourner le capuchon **dans le sens horaire de 1/4 tour** pour l'enclencher en place.
7. Mettez aux rebuts le filtre utilisé.
8. Réactivez la machine à glaçons en appuyant sur le bouton ICE (glace) situé sur le panneau de commande.

Performance Data Sheet: Quick Connect Filter- SGF-W10

La concentration des substances indiquées dissoutes dans l'eau et pouvant s'infiltrer dans le système a été abaissée à une valeur égale ou inférieure à la valeur maximale admissible d'après ANSI/NSF 42 et 53 pour l'eau évacuée de l'appareil. Le système a été vérifié et certifié conforme par IAPMO R&T conformément aux normes ANSI/NSF 42 et 53 relativement aux exigences spécifiées dans la présente fiche technique.

Réduction de la contamination:

Substance	Ø Afflux	Concentration de l'afflux	Ø de réduction	Ø Concentration dans les eaux usées	Concentration maximale admissible dans	Exigences de la NSF en matière de réduction
CTO [NSF/ANSI 42]						
Chlorine Taste and Odor	2.0 mg/L	2.0 mg/L ± 10%	>99.9%	0.14 mg/L	N/A	>50%
HEAVY METALS [NSF/ANSI 53]						
Lead	0.1496 mg/L	0.15 mg/L ± 10%	99.9%	0.002 mg/L	0.010 mg/L	N/A
Mercury	0.006 mg/L	0.006 mg/L ± 10%	99.9%	0.0005 mg/L	0.002 mg/L	N/A
VOC [NSF/ANSI 53]						
Atrazine	0.3014 mg/L	0.009 mg/L ± 10%	>99.9%	0.002 mg/L	0.003 mg/L	N/A
Alachlor	0.3014 mg/L	0.050 mg/L ± 10%	>99.9%	<0.0002 mg/L	0.001 mg/L	N/A
Lindane	0.3014 mg/L	0.002 mg/L ± 10%	>99.9%	<0.00002 mg/L	0.0002 mg/L	N/A
2,4-D	0.3014 mg/L	0.210 mg/L ± 10%	>99.9%	0.002 mg/L	0.070 mg/L	N/A
P-Dichlorobenzene	0.3014 mg/L	0.225 mg/L ± 10%	>99.9%	0.002 mg/L	0.075 mg/L	N/A
Benzene	0.3014 mg/L	0.015 mg/L ± 10%	>99.9%	0.002 mg/L	0.005 mg/L	N/A
ALSO REDUCES [NSF/ANSI 53]						
Toxaphene	0.0169 mg/L	0.015 mg/L ± 10%	96.9%	0.0008 mg/L	0.003 mg/L	N/A
Turbidity	11.17 NTU	11 + 1 NTU	97.3%	0.32 NTU	0.5 NTU	95.5%
Cyst	80,000 cysts/L	Minimum 50,000 cysts/L	99.9%	5 cysts/L	N/A	>99.95%
Asbestos	110 MF/L	107 to 108 fibres/L; fibres greater than 10µm in length	>99.99%	<0.01 MF/L	N/A	>99%

Spécifications de fonctionnement:

Capacité- 122 Gallons (461 Liters)

Débit- 0.5gpm

Alimentation en eau- Eau potable

Pression de l'eau- 20 to 120 psi

Température de l'eau- 0.6°C to 38°C [33°F to 100°F]

Il est important de réaliser l'installation, la maintenance et le changement de filtre de la manière indiquée par le fabricant. Remarque : Bien que les tests aient été effectués dans des conditions de laboratoire normales, les résultats réels peuvent varier.

ATTENTION Pour réduire les risques de dommages matériels causés par une fuite d'eau :

- Installation: Veuillez lire et consulter le mode d'emploi avant d'installer et d'utiliser ce système.
- N'installez pas le système si la pression de l'eau dépasse 120 psi/827 kPa. Si la pression de l'eau dépasse 80 psi, il convient d'installer une valve de limitation de pression.
- Ne raccordez pas le système à une conduit d'eau chaude. La température de service maximale du système de filtration est de 100 °F/38 °C. Protégez le filtre du gel. Videz le filtre lorsque la température passe sous 33 °F/0.6 °C.
- Changez la cartouche jetable du filtre dans les cas suivants : lorsque le volume utile nominal est atteint, lorsque la capacité de débit est visiblement réduite ou au plus tard après six mois.

- Ce filtre ne purifie pas l'eau. Désinfectez (c.-à-d. faites bouillir) l'eau qui est insalubre sur le plan microbiologique ou de qualité inconnue avant de la boire et de l'utiliser.
- Les substances retirées ou réduites par ce filtre ne se retrouvent pas toutes dans l'eau des utilisateurs.



Certified by IAPMO Research and Testing to NSF/ANSI 42, and 53 for the specific performance claims verified and substantiated by test data.

Nettoyage de l'appareil

MISE EN GARDE :

Ne nettoyez jamais l'appareil avec un nettoyeur à vapeur!

ATTENTION :

- N'utilisez aucun solvant ou produit de nettoyage acide ou abrasif.
- N'utilisez jamais d'éponges abrasives ou susceptibles de rayer. Des zones corrodées pourraient apparaître sur les surfaces métalliques.
- Ne nettoyez jamais les séparateurs en aluminium au lave-vaisselle. Ces pièces pourraient être endommagées.

Procédure :

1. Éteignez l'appareil avant le nettoyage. Pour savoir comment procéder, consultez la rubrique « Mode arrêt » à la page « **Fonctions spéciales** ».
2. Retirez les aliments réfrigérés et/ou congelés et rangez-les dans un endroit frais.
3. Nettoyez l'appareil qu'avec un chiffon doux, de l'eau tiède et un peu de détergent au pH neutre.

ATTENTION :

Lorsque vous rincez, l'eau ne doit pas pénétrer dans les recoins des lumières intérieures du côté supérieur des tiroirs supérieur et inférieur. L'eau ne doit pas être renversée dans le fond du meuble.

4. Essuyez les joints de tiroir avec un chiffon et de l'eau propre, puis séchez-le à fond.
5. Une fois le nettoyage terminé, rebranchez ou remettez l'appareil en marche.
6. Remettez les aliments congelés dans le tiroir de congélateur (modèles avec réfrigérateur/congélateur).

Nettoyage derrière le bandeau du socle

1. Éteignez l'appareil avant le nettoyage.
3. Retirez le bandeau de socle. Consultez la rubrique « **Bandeau de socle** » de la page précédente.

MISE EN GARDE :

Ne retirez pas le couvercle de la boîte électrique derrière le bandeau de socle. **Risque d'électrocution!**

3. Utilisez un aspirateur avec accessoire allongé pour nettoyer les zones accessibles poussiéreuses ou sales.
4. Remettez le bandeau de socle en place.
5. Mettez l'appareil en marche.

Nettoyage du bac à glaçons

Si des glaçons n'ont pas été distribués pendant une période prolongée, leur taille diminue, ils auront un saveur amère et colleront les uns aux autres. Par conséquent, le bac à glaçons doit être nettoyé régulièrement.

ATTENTION : Un bac à glaçons plein est lourd.

1. Retirez le bac à glaçons.
2. Tirez sur le bac à glaçons pour le sortir, videz-le et nettoyez-le avec de l'eau tiède.
3. Séchez complètement le bac pour prévenir le collage des nouveaux glaçons.
4. Insérez le bac à glaçons en suivant la position correcte de la patte de coin et du séparateur du tiroir (consultez la rubrique « **Machine à glaçons** » à la page 10).

Odeurs

Si des odeurs désagréables se manifestent :

1. Éteignez l'appareil.
2. Sortez tous les aliments et les boissons de l'appareil.
3. Nettoyez l'intérieur. Consultez la rubrique « Nettoyage de l'appareil ».
4. Nettoyez tous les emballages.
5. Scellez les aliments à odeur forte afin d'éviter la formation d'odeurs dans l'appareil.
6. Remettez l'appareil en marche.
7. Rangez les aliments dans l'appareil.
8. Vérifiez si les odeurs sont toujours présentes après 24 heures.

Éclairage (DEL)

Votre appareil est équipé d'un éclairage DEL ne demandant pas d'entretien et se trouvant dans la partie supérieure du meuble intérieur, sous le meneau. Les réparations de cet éclairage sont exclusivement réservées à des spécialistes autorisés.

Conseils pour économiser l'énergie

- Placez l'appareil dans un endroit sec et bien aéré. Veillez à ce que l'appareil ne soit pas directement exposé aux rayons solaires et qu'il ne se trouve pas à proximité d'une source de chaleur (p. ex., radiateur, cuisinière). Utilisez le cas échéant une plaque isolante.
- N'obstruez pas les grilles d'aération de l'appareil.
- Laissez les boissons et aliments chauds refroidir avant de les placer au réfrigérateur.
- N'ouvrez la porte de l'appareil que le plus brièvement possible.

Bruits de fonctionnement

Bruits normaux

Bourdonnement sourd : Les moteurs tournent (groupes frigorifiques, ventilateur).

Clapotis, sifflement léger ou gargouillis : Le fluide frigorigène circule dans les tuyaux.

Cliquetis : Le moteur, les interrupteurs ou les électrovannes sont activés/désactivés.

Prévention des bruits

Assurez-vous que l'appareil est de niveau

Veillez mettre l'appareil de niveau à l'aide d'un niveau à bulle. Ajustez ensuite l'horizontalité en utilisant les pattes à vis.

Récipients ou zones de rangement qui oscillent ou collent Veillez vérifier les pièces amovibles (séparateurs en aluminium, seau à glace, etc.) et réinsérez-les correctement, au besoin.

Des bouteilles ou récipients se touchent

Éloignez légèrement les bouteilles ou récipients les uns des autres.

Dépannage

Vérifiez d'abord ce qui suit :

- Y a-t-il une panne de courant dans le secteur?
- Un fusible a-t-il sauté ou le disjoncteur a-t-il été déclenché?
- L'appareil est-il bien branché dans la prise de courant?

Plusieurs problèmes peuvent être résolus sans avoir à appeler le service après-vente. Voici une liste de solutions possibles à des problèmes mineurs.

Symptôme	Cause possible	Mesure à prendre
L'appareil ne refroidit pas.	L'appareil est éteint.	Vérifiez l'affichage pour vous assurer que l'appareil n'est pas éteint. Si l'affichage indique « OFF », appuyez simultanément sur les boutons QUICK CHILL (refroidissement rapide) et CELLAR (cellier) et maintenez-les enfoncés pour retourner au mode de fonctionnement.
Le compresseur fonctionne constamment ou trop longtemps.	La porte de l'appareil est ouverte trop souvent.	N'ouvrez pas la porte trop souvent.
	Les orifices d'aération ont été couverts.	Retirez les objets obstruant les orifices d'aération situés à la base de l'appareil et à l'intérieur du réfrigérateur.
	Un trop grand nombre de produits, ou des produits chauds, ont été placés dans le réfrigérateur.	Le compresseur fonctionne davantage afin de refroidir les produits. Plus vous ajoutez de produits, plus le moteur fonctionnera longtemps.
	L'environnement est trop chaud.	Évitez de mettre l'appareil sous les rayons solaires ou près d'une source de chaleur. Si l'appareil se trouve dans un environnement trop chaud, le compresseur fonctionnera davantage.
	Les pattes de nivellement ne sont pas déployées.	Augmentez la hauteur des pattes pour améliorer la circulation d'air. Cela réduira la durée de fonctionnement du compresseur.
	Le joint d'étanchéité de la porte n'adhère pas.	Inspectez l'état du joint d'étanchéité. S'il est endommagé, l'air froid s'échappera du meuble et incitera le compresseur à fonctionner plus qu'à la normale.
Les voyants à DEL du panneau de commande et l'affichage ne s'allument pas. Les boutons de commande ne fonctionnent pas.	Le tiroir est fermé.	Le tiroir supérieur doit être ouvert pour que le panneau de commande s'illumine et fonctionne.
Les aliments et boissons sont trop froids.	Le réglage de la température est trop bas.	Haussez la température. Consultez la rubrique « Réglage de la température ». Assurez-vous que l'appareil n'est pas en mode « Refroidissement rapide ».
	Les produits sont placés trop près des orifices d'aération.	Réorganisez les produits afin que rien n'obstrue les orifices d'aération intérieurs.
L'éclairage intérieur (DEL) ne fonctionne pas.	L'appareil est réglé en mode Sabbat.	Désactivez le mode Sabbat. Consultez la rubrique « Fonctions spéciales ».
Des odeurs désagréables émanent de l'appareil.	Des aliments à forte odeur ne sont pas scellés.	Nettoyez l'appareil. Scellez les aliments à forte odeur (consultez la rubrique « Odeurs »).

Plaque signalétique

La plaque signalétique indique le numéro de série et le modèle de l'appareil. Elle est située sur le côté droit du compartiment inférieur.

Renseignements pour le service après-vente

Aux fins de référence pratique, veuillez copier sur le formulaire ci-dessous les renseignements se trouvant sur la plaque signalétique se trouvant sur le côté droit du compartiment inférieur. Conservez votre facture pour valider la garantie.

Numéro de modèle _____

Numéro de série _____

Date d'achat _____

Nom du revendeur _____

Numéro de téléphone du revendeur _____

Nom du centre de service après-vente _____

Numéro de téléphone du service après-vente _____

Thermador[®]

PN: **8336411930240A** / 8001025782

T24UC920DS

T24UC910DS

T24UC900DP

03/2018

Printed in Mexico

Impreso en México

Imprime au Mexique