

USE & CARE GUIDE

MANUAL DE USO Y CUIDADO

GUIDE D'UTILISATION ET D'ENTRETIEN

Model/Modele/Modelo

T24UC925DS

T24UC915DS

T24UC905DP

Refrigerator Freezer Drawers

Refrigerador de doble cajón con
congelador

Réfrigérateur Congélateur

Tiroirs

Thermador[®]

Table of Contents

Welcome to Your THERMADOR Under-Counter Appliance

Important Safety Instructions4

- Definition
- Before you switch ON the appliance
- Technical safety
- Important information when using the appliance
- Children in the household
- General regulations

Information concerning disposal5

- Disposal of packaging
- Disposal of your old appliance

Installing the appliance5

- Transporting
- Installation location

Ventilation5

Water connection6

Getting to know your appliance7

Getting started with your appliance8

- Touch control
- Setting the temperature9
- Switching the appliance on

Refrigerator Drawer9

Freezer Drawer11

Toe-Kick12

Water filter12

- Water filter indication / Reset filter
- Changing the water filter
- Water filter data sheet

Cleaning the appliance14

- Cleaning behind the Toe-kick

Odors14

Light (LED)14

Tips for saving energy14

Operating noises15

- Normal noises
- Preventing noises

Troubleshooting16

BSH Home Appliances Corporation
1901 Main Street, Irvine, CA.

Questions?

1-800-735-4328

www.thermador.com

We look forward to hearing from you!

Welcome

To Your Thermador® Under-counter Appliance

Thank you and congratulations on your recent THERMADOR purchase! Whether you are a dedicated chef or simply a connoisseur of the art of cooking, owning a THERMADOR kitchen is the ultimate expression of personal style, good taste, and an appreciation for the complete culinary experience. Our award-winning products have been empowering culinary enthusiasts for more than eleven decades.

Before you begin using your new THERMADOR product, please take a moment to review the Use and Care Guide. You will find the answers to all of your questions as well as some very important safety information. Pay special attention to the Important Safety Instructions located at the beginning of the manual.

Our products are handcrafted with the highest quality authentic materials to ensure reliable service. In the unlikely event that you have a service question, please have your model and serial numbers of your product available when calling for technical service. You can find this information in the name plate of the appliance located inside the cabinet, at the right side of the bottom compartment.

We realize that you have made a considerable investment in your kitchen and thank you again for choosing THERMADOR. Please feel free to share your kitchen photos and remodeling stories with us. Follow us on Twitter or post your kitchen photos to Facebook. We would love to hear from you.

Important Safety Instructions

READ AND SAVE THESE INSTRUCTIONS!

Definition



WARNING:

This indicates that death or serious injury may result due to non-observance of this warning.



CAUTION:

This indicates that minor or moderately severe injury may result due to non-observance of this warning.

NOTE:

This is used to draw the user's attention to something in particular.



WARNING: To reduce the risk of fire, electric shock, or injury when using your appliance, follow these basic precautions:

Before you switch ON the appliance

Please read the operating and installation instructions carefully. They contain important information on how to install, use and maintain the appliance. Retain all documents for subsequent use or for the next owner.

Technical safety

If the power cord of this appliance is damaged, it must be replaced by an authorized servicer.

Improper installation and repairs may put the user at considerable risk. Repairs must be performed by an authorized servicer, to minimize the risk of ignition due to incorrect parts or improper service.

Only original parts supplied by the manufacturer should be used. Only original parts satisfy safety requirements.

The appliance comes with a UL registered 3-wire power cord. Never sever or remove the third (ground) conductor from the power cord.

The appliance requires a 3-pole socket. The socket should be connected by an electrician only. Where there is a 2-pole standard wall socket, it is the responsibility of the customer to have this socket replaced with a correctly grounded 3-pole wall socket. Do not use any adapter plugs. Do not use an extension cord.

Important information when using the appliance

- Never use electrical appliances inside the appliance (e.g. heater, electric ice maker, etc.). **Risk of explosion!**
- Never use a steam cleaner to defrost or clean the appliance! The steam may penetrate electrical parts and cause a short-circuit. **Risk of electric shock!**
- Do not use pointed and sharp-edged implements to remove frost or layers of ice. You could damage sensitive internal components, including the refrigerant tubes. Leaking refrigerant may ignite or cause eye injuries.
- Do not use mechanical devices or other means to accelerate the defrosting process other than those recommended by the manufacturer.
- Do not store products which contain flammable propellants (e.g. spray cans) or explosive substances in the appliance. **Risk of explosion!**
- Do not stand on or lean heavily against the base of appliance, door, shelves etc.
- Switch the appliance off prior to cleaning.
- Bottles which contain a high percentage of alcohol must be sealed and stored in an upright position.
- Keep plastic parts and the refrigerator seal free of oil and grease. Otherwise, parts and the refrigerator seal will become porous.
- Never cover or block the ventilation openings for the appliance.

Children in the household

- Keep children away from packaging and its parts. Danger of suffocation from folding cartons and cling wrap!
- Do not allow children to play with the appliance!
- Children should not be allowed to use the appliance unless supervised by an adult.

General regulations

The appliance is designed exclusively for the storage of food and beverages and ice making.

This appliance is intended for use in the home and the home environment.

The refrigeration circuit has been checked for leaks.

State of California Proposition 65 Warnings

This product may contain a chemical known to the State of California, which can cause cancer or reproductive harm. Therefore, the packaging of your product may bear the following label as required by California:

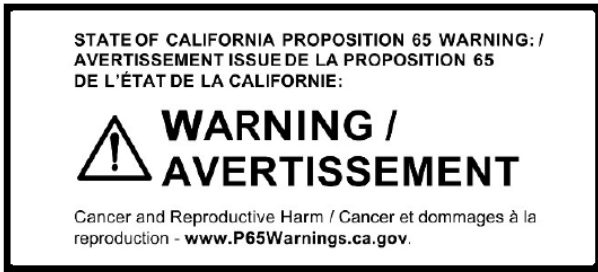

Information concerning disposal



Disposal of packaging

The packaging protects your appliance from damage during transit. All utilized materials are environmentally safe and recyclable. Please help us by disposing of the packaging in an environmentally friendly manner. Please ask your dealer or your local authority about current means of disposal.



Disposal of your old appliance

Old appliances are not worthless rubbish! Valuable raw materials can be reclaimed by recycling old appliances.



WARNING:

1. Pull out the power plug.
2. Cut off the power cord and discard with the power plug.
3. Remove the drawers from the appliance.
4. Do not allow children to play with the appliance once it has spent its useful life. Danger of suffocation!

Refrigerators contain refrigerant and gases in the insulation. Refrigerant and gases must be recycled by professionals. Ensure that tubing of the refrigerant circuit is not damaged prior to proper disposal.

Installing the appliance

For detailed installation instructions, please refer to the Installation Guide provided with the appliance.

Have a qualified technician install and connect the appliance according to the enclosed installation instructions.

NOTE: For detailed installation instructions, relevant measurements and information, please, see the Installation Guide provided with this appliance.



WARNING:

Do not install this appliance:

- Outdoors
- In an environment with dripping water
- In rooms where there is a risk of frost

It is recommended that a separate circuit serving only your refrigerator be provided. Use an outlet that cannot be turned off by a switch. Do not use an extension cord.

Transporting

The appliance is heavy and must be handled with caution during transportation and installation. Because of the weight and dimensions of the appliance, at least two persons are necessary to move the appliance into position securely and avoid injuries to people or damage to the appliance.



WARNING:

While handling or moving the appliance avoid any damaging to the tubing, risk of refrigerant leakage.

Installation location

A dry, well ventilated room is suitable as an installation location. The installation location should not be exposed to direct sunlight and not placed near a heat source, e.g. a cooker, radiator, etc.

If installation next to a heat source is unavoidable, use a suitable insulating plate or observe the following minimum distance from the heat source:

- To electric or gas cookers 1¼" (3 cm).
- To an oil or coal-fired cooker 11¹³/₁₆" (30cm).

The floor of the installation location must not give way; if required, reinforce floor. The appliance must be upright and level to function correctly.

If the appliance seems unsteady there are 4 leveling legs that can be adjusted to your preference.

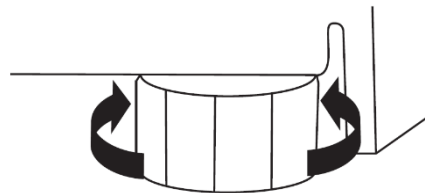

Ventilation

The refrigeration unit is ventilated only at the Toe-Kick in the base. Never cover that area or place anything in front of it. Otherwise the refrigeration cooling performance will be affected and the unit must work harder increasing power consumption.

Water connection

Connect the appliance to a drinking water line. The water may be connected only by a competent plumber according to the local regulations of the appropriate water supply company. A cold water connection is necessary for operating the automatic ice maker.

The water supply pressure must be between 30 and 120 p.s.i. (2.06 and 8.27 bar). In case a reverse osmosis system is used the pressure of the water supply from this system going to the water inlet valve of the refrigerator needs to be between 30 and 120 p.s.i. (2.06 and 8.27 bar). The installation must correspond to the local plumbing regulations.

A separate shut-off valve should be installed in the cold-water inflow. The shut-off valve should not be located behind the appliance. It is recommended that you mount the shut-off valve directly next to the appliance or at another place which is easily accessible.

When installing the water connection, pay attention to the permissible installation area for the water mains. For connection to the drinking water mains use only water pipes which are suitable for drinking water.

Observe national regulations and the connection conditions of the local water supply companies.

Getting to know the appliance

THERMADOR under-counter Double Drawer Refrigerator units can be freestanding or built-in and are available in a number of configurations. These operating instructions refer to several models; the diagrams may differ.

1. Cabinet
2. Touch control (inside Top Drawer)
3. Top Drawer
4. Handle ("Master"* Style shown)
5. Bottom Drawer
6. Toe-Kick
7. Leveling legs
8. Aluminum partition (Top)
9. Mat
10. Aluminum partition (Bottom)
11. Ice Bucket
12. Ice Maker
13. Replaceable Water Filter

NOTE: Overlay model does not include the stainless door nor the handle.

NOTE: The mats are not washable in dishwasher machine.

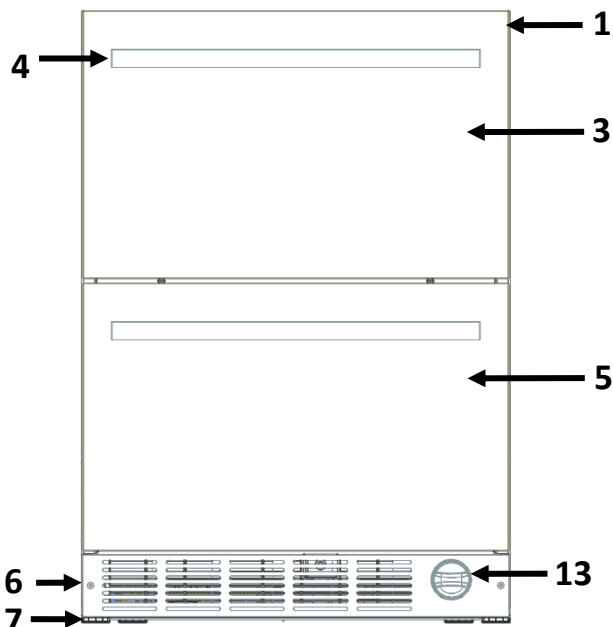
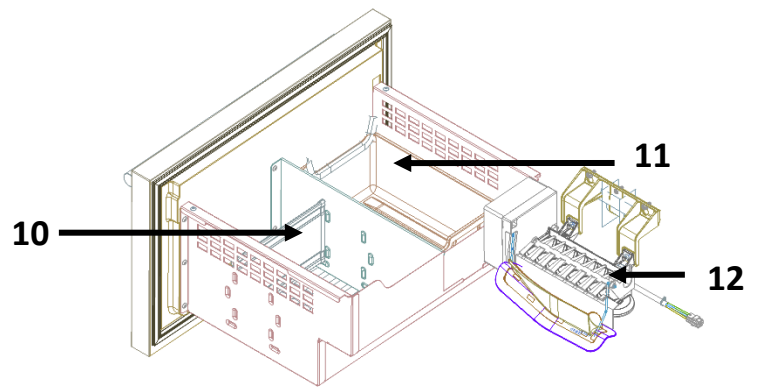
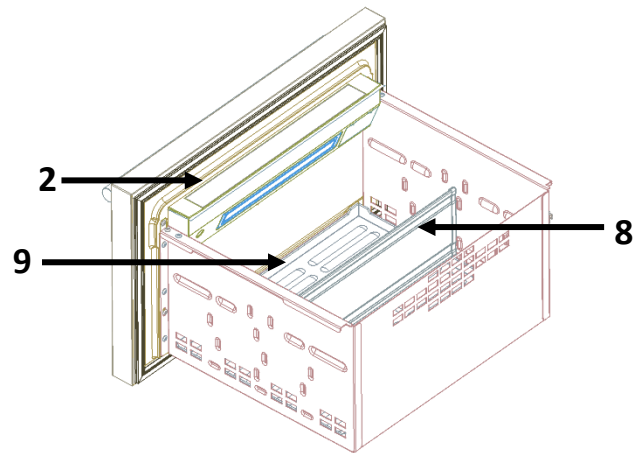

WARNING

To avoid the appliance tilting due to unbalanced overweight do not pull out both drawers at the same time. Always close one of the drawers before pulling out the other one.

Getting started with your appliance

Touch control

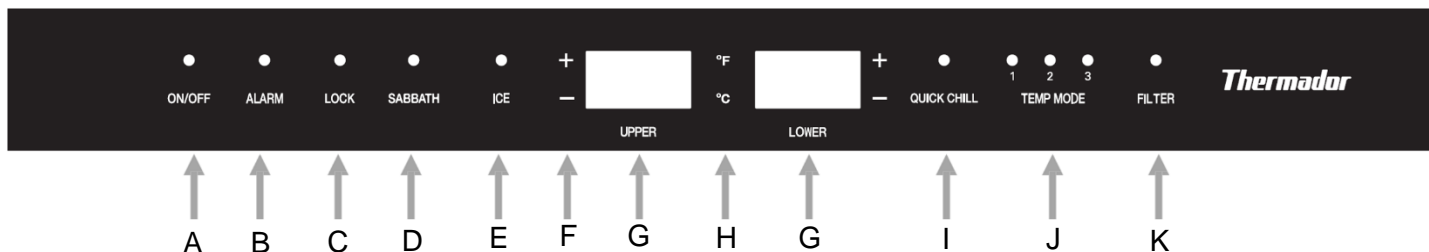

A. ON/OFF

The first time the appliance is plugged, it will automatically start and all functions will be enabled.

- **Press and hold** the ON/OFF for 3 seconds to enter off mode, which will disable the functions and stop all operations from the appliance.
- **Press and hold** the ON/OFF for 3 seconds to enable the functions and start the normal operation of the appliance.

B. ALARM

When either drawer has been left open for 2 minutes or longer, an audible alarm sound is triggered in addition to a flashing blue LED indicator light above the ALARM button. Press the button once to temporarily disengage the ALARM, or close the open drawers.

- **Press and hold** ALARM for 3 seconds to disengage the door-open ALARM function entirely. The key-press will sound ONCE, confirming the ALARM function has been disengaged.
 - **Press and hold** ALARM for 3 seconds to reengage the door-open ALARM function. The key-press will sound TWICE, and the LED indicator light will turn on briefly.
- NOTE:** The ALARM function will not operate when the unit is in Sabbath mode. See the Sabbath Mode section on this same page.

C. LOCK

- **Press and hold** the LOCK button for 3 seconds, LOCK LED will light up and all buttons will be blocked. To disengage, press and hold the LOCK button for 3 seconds or until LOCK LED light goes off.

D. SABBATH

The Sabbath Mode is designed for those users whose religious observances requires the turning off of lights or for travelers who will be absent from home.

This appliance is certified by Star-K to meet strict religious regulations in conjunction with specific instructions found on www.star-k.org

When Sabbath mode is activated:

- The display panel will indicate the unit is in Sabbath mode.
- All other interior and exterior lights deactivate and cannot be engaged.
- All control buttons become inactive except the ON/OFF button.
- All audible and visual alarms become inactive.

Activating:

1. Press and hold Sabbath for 3 seconds to start the Sabbath mode.
2. The key-press will sound once and the Sabbath light will turn on and the display will show SAB for a few seconds.

The light will not turn off even if the door is closed as long as the unit remains in Sabbath mode.

Deactivating:

1. Press and hold Sabbath for 3 seconds.
2. All buttons, displays, lights and alarms will again become functional.

E. ICE MAKER CONTROL

Press the button once to activate or deactivate the ice-maker.

F. TEMPERATURE SELECTION + / -

The temperature setting is adjusted using the selection buttons, see chapter “**Setting the temperature**” for details.

- **Press (-)** to lower the set temperature.
- **Press (+)** to raise the set temperature.

G. DISPLAY PANELS

The set temperature of both appliance compartments, top and bottom, is shown in the display panel.

H. °F / °C

- **Press and hold** the °F / °C button to switch between the degrees Fahrenheit and degrees Celsius for the temperature on the display.

The factory setting is degrees Fahrenheit. When changing to degrees Celsius (°C) the display will show °C until switched back. When switching back to degrees Fahrenheit (°F) the display will show °F.

I. QUICK CHILL

Press the button once to activate. The LED indicator will illuminate and the unit will set to the QUICK CHILL temperature of 33°F (0°C) for the refrigerator (UPPER) drawer and -5°F (-20°C) for the freezer (LOWER) drawer. After 24 hours, or if the QUICK CHILL button is pressed again, the unit returns to its previous settings.

NOTE:

All other temperature control buttons are locked while the unit remains in QUICK CHILL mode.

J. TEMP MODE

Press TEMP MODE to cycle through the 3 temperature levels, setting your appliance to the following:

Mode	TEMP MODE	Default Upper drawer	Default Lower drawer
Bar	1	34°F (1°C)	-5°F (-20°C)
Refrigerator	2	37°F (2°C)	0°F (-17°C)
Pantry	3	44°F (6°C)	3°F (-16°C)

You can adjust the temperatures manually for each drawer independently while in TEMP MODE 1 and 2 using the temperature selection buttons (-) (+), between the following temperatures listed below:

TEMP MODE	Upper drawer range	Lower drawer recommended range
Bar	33°F ~ 35°F (0°C ~ 1°C)	-8°F ~ -6°F (-22°C ~ -21°C)
Refrigerator	36°F ~ 40°F (2°C ~ 4°C)	-5°F ~ -1°F (-20°C ~ -18°C)
Pantry	41°F ~ 47°F (5°C ~ 8°C)	0°F ~ 6°F (-17°C ~ -14°C)

The TEMP MODE LEDs on the display will only show the set TEMP MODE for the upper compartment. Once the appliance enters TEMP MODE 3 the controls for the upper and lower drawer will increase or decrease in parallel when changing the temperature for the upper drawer or lower drawer.

K. FILTER RESET

When the LED indicator is illuminated, press and hold the FILTER button for 3 seconds to reset the filter hour counter. See Water Filter on pg. 12.

Setting the temperature

By default, the temperature set in your Refrigerator is: 37°F (2°C) for the upper drawer and 0°F (-17°C) for the lower drawer. You can adjust the temperature to your liking using the SELECTION BUTTONS or the TEMP MODE button.

To set a new temperature press the SELECTION BUTTONS: (-) or (+).

The temperature will increase or decrease by one degree every time the SELECTION BUTTON is pressed.

The temperature can be displayed in degrees Celsius (°C) or degrees Fahrenheit (°F). The factory setting is degrees Fahrenheit (°F).

Switching the appliance on

The appliance begins to cool when plugged in.



WARNING:

Follow the instructions and recommendations in the “Connecting the appliance” section in the **Installation Guide** for a correct and safe use of your Double Drawer Refrigerator.

- The interior drawer light(s) turn on when either drawer is opened.

The unit is preset to the following factory recommended temperature settings: 37°F (2°C) for the upper drawer and 0°F (-17°C) for the lower drawer.

Refrigerator Drawer



WARNING:

To avoid risk of explosion, do not store explosive substances in the appliance.

When purchasing food, please note:

The “purchase freshness” is important for the shelf- life of your food. When buying food, always pay attention to the degree of freshness. Spoiled food or food close to the expiration date will decay faster even refrigerated and may contaminate the drawer with unpleasant odors.

Arranging food in the appliance

- Wrap or cover food before placing in the appliance. This will retain the aroma, color and freshness of the food. In addition, flavors will not be transferred between foods and the plastic parts will not become discolored.
- Allow warm food and drinks to cool down before placing in the appliance.
- Do not block air outlet/inlet openings with food in the refrigerator compartment, otherwise the air circulation will be impaired. Food which is stored directly in front of the air outlet openings may be frozen by the cold air flowing out.
- Avoid contact of oil and fat with the plastic parts and door seal.

Drawer partitions

The upper drawer has 1 **aluminum partition** which is removable, and can be placed in 3 different positions vertically and 2 different positions horizontally using the different dimples on the side of the drawers as shown in the pictures:

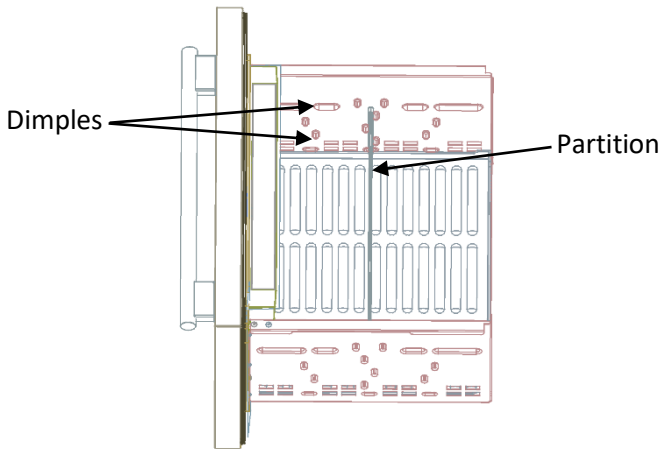

Partition vertical
middle position

To change the position of the partition simply pull out the partition and slide into the dimples on the desired position.

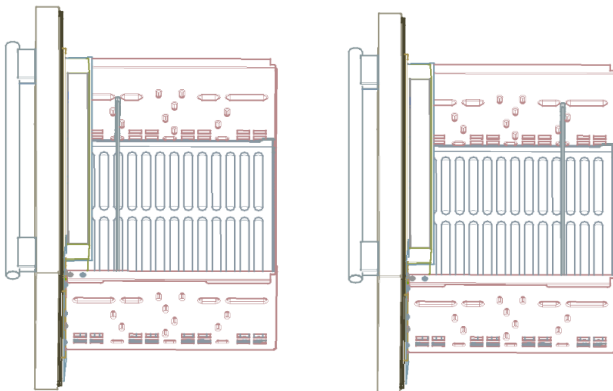

Partition vertical
front & back position

To place horizontally slide out the partition and place on top of the dimples, this will allow you to have a second level of storage for easier access.

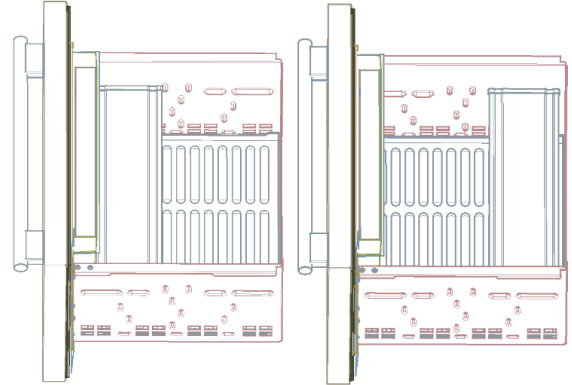

Partition horizontal
front & back position

The lower drawer has 1 **aluminum partition** which is removable and can be changed between 2 vertical positions.

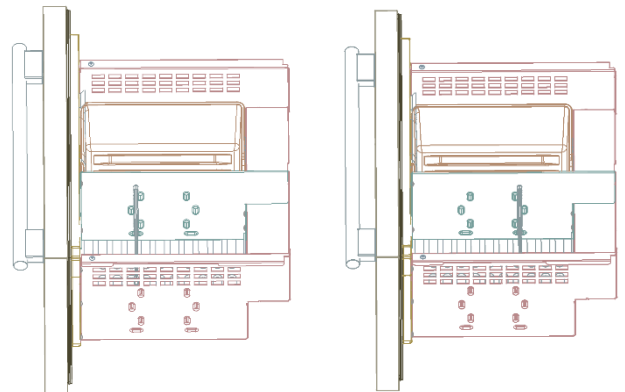

Partition vertical
front & back position

The partitions can be used to organize the contents of your refrigerator or, in the case of the upper drawer, provide a secondary surface to store and display items above the main storage space.

Freezer Drawer

Use the freezer compartment

- To store deep-frozen food.
- To make ice cubes.
- To freeze food.

NOTE:

Ensure that the freezer drawer has been closed properly. If the drawer is open, the frozen food will thaw. The freezer drawer will become covered in thick ice. Energy will also be wasted due to high power consumption.

Freezing and storing food

Purchasing frozen food

- Packaging must not be damaged.
- Use by the “use by” date.
- Temperature in the supermarket freezer must be 0° F or lower.
- If possible, transport deep-frozen food in an insulated bag and place quickly in the freezer compartment.

Freezing fresh food

Freeze fresh and undamaged food only.

To retain the best possible nutritional value, flavor and color, vegetables should be blanched before freezing. Eggplant, peppers, zucchini and asparagus do not require blanching. Literature on freezing and blanching can be found in bookshops.

NOTE:

Keep food which is to be frozen away from food which is already frozen.

Packing frozen food

To prevent food from losing its flavor or drying out, place in airtight containers.

1. Place food in packaging.
2. Remove air.
3. Seal the wrapping.
4. Label packaging with contents and date of freezing.

Suitable packaging includes:

- Cling wrap
- Tubular film made of polyethylene
- Aluminum foil
- Freezer containers.

These products are available from specialist outlets.

Unsuitable packaging includes:

- Wrapping paper
- Greaseproof paper
- Cellophane
- Bin liners and used shopping bags.

Items suitable for sealing packaged food:

Rubber bands, plastic clips, string, cold-resistant adhesive tape, etc.

Bags and tubular film made of polyethylene can be sealed with a film heat sealer.

Shelf life of frozen food

At a temperature of 0 °F:

- Fish, sausage, ready meals and cakes and pastries: up to **6 months**
- Cheese, poultry and meat: up to **8 months**
- Vegetables and fruit: up to **12 months**

NOTE:

Do not refreeze thawing or thawed food. Only ready meals (boiled or fried) may be refrozen.

Ice maker

The ice maker dispenses ice cubes, and is controlled using the **ICE** button on the control panel.

The ice maker starts to make ice cubes as soon as the appliance has reached the set temperature. To avoid spillage the ice maker will turn off before the ice bucket is full. Ice accumulation on one side of the bucket is normal. Spread the ice evenly in order to store the maximum amount of ice which will be $\frac{3}{4}$ of the total capacity of the ice bucket

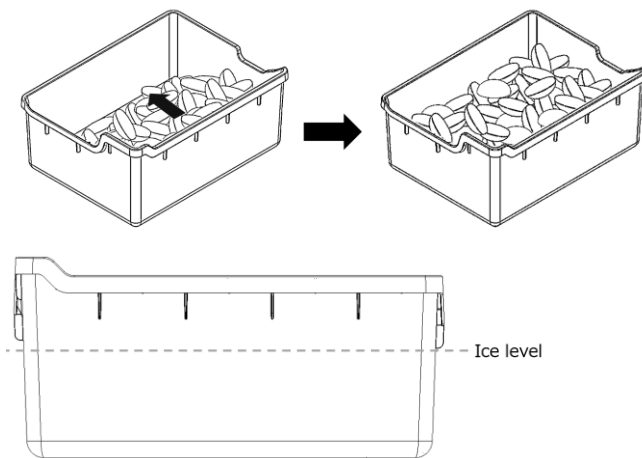

Activating/Deactivating

The appliance will activate the ice-maker as soon as it is plugged in and powered on. The LED indicator light above the ICE button will be illuminated.

NOTE: The ice-maker will temporarily disengage when the lower drawer is opened, and re-engage when closed.

To deactivate the ice-maker, press the ICE button. The key-press will sound, and the LED indicator light above the ICE button will turn off.

To reactivate, press the ICE button again. The key-press will sound, and the LED indicator light will reactivate.

NOTE: If the ice maker is being used for the first time, after a long period of disuse, or after a filter replacement, DO NOT use the ice produced during the **first 2 complete batches (full buckets)**.

Throw the ice-cube batches away and clean the ice bucket.

Make sure that the ice bucket and lower drawer partition are correctly placed when returning the ice-bucket into the drawer

Toe-Kick

The Toe-Kick itself can be removed for service or cleaning (see "Cleaning behind the Toe-Kick" on page 14).

1. Remove the water filter by turning counterclockwise (1/4 turn) the water filter cap and then pulling the filter out.

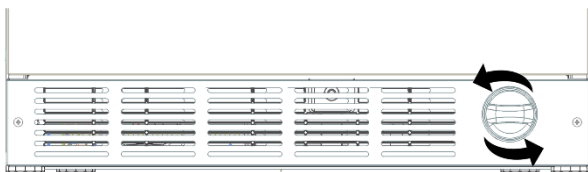

2. Remove the stainless steel Toe-Kick by unscrewing and removing the two front screws with a Philips screwdriver.

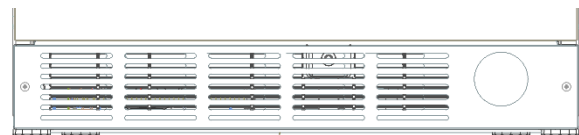

3. You can remove the Toe-Kick by simply pulling it out.

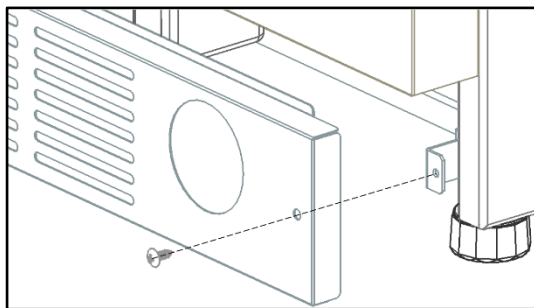

4. To reattach the Toe-Kick, align the holes with the support tab and screw the frontal screws in the same position with a Philips screwdriver.

5. Return the water filter and turn clockwise until it inserts completely into the Toe-Kick. Continue turning clockwise (1/4 turn) until it locks into place.

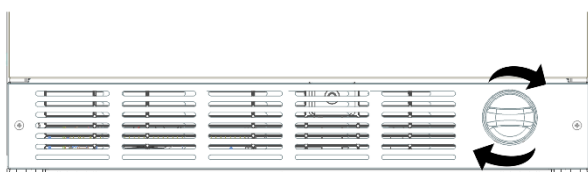

NOTE: Removal of the kickplate is not encouraged, but if necessary, it is recommended

to be done by an authorized service personnel.

Water filter

WARNING:

Connect to potable water supply only. Do not use the appliance in places where the water quality is poor and without proper water treatment.

Page | 11

A replacement filter cartridge for filtering particles can be purchased from our website or any of our qualified dealers. Filter model: UCTRFLTR10

CAUTION:

After installing a new filter, or after a prolonged period of disuse, always discard the first 2 complete batches of ice (2 full buckets).

- If the appliance or the ice has not been used actively for several weeks or months or if the ice cubes have an unpleasant taste or odor, change the water filter.
- The filter must be changed at least every 6 months.

Water Filter Indicator / Reset Filter

The filter should be replaced at least every 6 months.

Changing the Water Filter

The water filter is located on the right side of the base of the unit (toe-kick). You do not have to remove the toe-kick in order to change the water filter.

1. Locate the round water filter cap, and turn it **counterclockwise until it stops** (1/4 turn). The water flow will automatically stop.



2. Pull out the filter from the toe-kick, and slide off the cap.

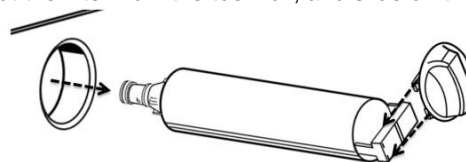

NOTE: There will be water in the filter. Some spilling may occur.

IMPORTANT: Do not discard the cap. It is part of your refrigerator. Keep the cap to use with the replacement filter.

3. Take the new water filter out of its packaging and if supplied, remove the plastic cover from the tip of the nozzle.

4. Slide on the filter cap, and insert the filter into the toekick.

5. Push the filter with the cap, and simultaneously rotate the cap **clockwise** until the filter inserts completely into the toekick.

6. Once fully inserted, continue rotating the cap **clockwise 1/4 turn**, so that it locks into place.

7. Discard the used filter.

8. Reactivate the ICE machine, by pressing the ICE button located on the control panel.

Performance Data Sheet: Quick Connect Filter- SGF-W10

The concentration of the indicated substances in water entering the system was reduced to a concentration less than or equal to the permissible limit for water leaving the system as specified in NSF/ANSI Standard 42 and Standard 53. System tested and certified by IAPMO R&T against NSF/ANSI Standard 42 and Standard 53 for the reduction of substances listed below.

Contaminant Reduction:

Substance	Average Influent	Influent Challenge Concentration	Average % Reduction	Average Product Water Concentration	Max Permissible Product Water Concentration	Reduction Requirement
CTO [NSF/ANSI 42]						
Chlorine Taste and Odor	2.0 mg/L	2.0 mg/L ± 10%	>99.9%	0.14 mg/L	N/A	>50%
HEAVY METALS [NSF/ANSI 53]						
Lead	0.1496 mg/L	0.15 mg/L ± 10%	99.9%	0.002 mg/L	0.010 mg/L	N/A
Mercury	0.006 mg/L	0.006 mg/L ± 10%	99.9%	0.0005 mg/L	0.002 mg/L	N/A
VOC [NSF/ANSI 53]						
Atrazine	0.3014 mg/L	0.009 mg/L ± 10%	>99.9%	0.002 mg/L	0.003 mg/L	N/A
Alachlor	0.3014 mg/L	0.050 mg/L ± 10%	>99.9%	<0.0002 mg/L	0.001 mg/L	N/A
Lindane	0.3014 mg/L	0.002 mg/L ± 10%	>99.9%	<0.00002 mg/L	0.0002 mg/L	N/A
2,4-D	0.3014 mg/L	0.210 mg/L ± 10%	>99.9%	0.002 mg/L	0.070 mg/L	N/A
P-Dichlorobenzene	0.3014 mg/L	0.225 mg/L ± 10%	>99.9%	0.002 mg/L	0.075 mg/L	N/A
Benzene	0.3014 mg/L	0.015 mg/L ± 10%	>99.9%	0.002 mg/L	0.005 mg/L	N/A
ALSO REDUCES [NSF/ANSI 53]						
Toxaphene	0.0169 mg/L	0.015 mg/L ± 10%	96.9%	0.0008 mg/L	0.003 mg/L	N/A
Turbidity	11.17 NTU	11 + 1 NTU	97.3%	0.32 NTU	0.5 NTU	95.5%
Cyst	80,000 cysts/L	Minimum 50,000 cysts/L	99.9%	5 cysts/L	N/A	>99.95%
Asbestos	110 MF/L	107 to 108 fibres/L; fibres greater than 10µm in length	>99.99%	<0.01 MF/L	N/A	>99%

Operation Specifications:

Capacity- 122 Gallons (461 Liters)

Flow Rate- 0.5gpm

Water Supply- Potable Water

Water Pressure- 20 to 120 psi

Water Temperature- 0.6°C to 38°C [33°F to 100°F]

It is essential that the manufacturer's recommended installation, maintenance and filter replacement requirements be carried out for the product to perform as advertised.

Note: While the testing was performed under standard laboratory conditions, actual performance may vary.

NOTICE To reduce the risk associated with property damage due to water leakage:

- Installation: Read and follow use instructions before installation and use of this system.
- Water Pressure: Do not install if water pressure exceeds 120 psi (8.2 bar). If your water pressure exceeds 80 psi, you must install a pressure limiting valve.
- Water Temperature: Do not install on hot water supply lines. The maximum operating water temperature of this filter system is 100° F (38° C). Protect filter from freezing. Drain filter when temperatures drop below 33°F (0.6°C).
- Replacing the Cartridge: The disposable filter cartridge should be replaced every 6 months at the rated capacity, or sooner if a noticeable reduction in flow rate occurs.
- This filter is not intended to purify water. Do not use with water that is microbiologically unsafe or of unknown quality without adequate disinfection before or after the system.
- The substances removed or reduced by this water treatment device are not necessarily in all users' water.



Certified by IAPMO Research and Testing to NSF/ANSI 42, and 53 for the specific performance claims verified and substantiated by test data.

Cleaning the appliance

WARNING:

Never clean the appliance with a steam cleaner!

CAUTION:

- Do not use abrasive or acidic cleaning agents and solvents.
- Do not use scouring or abrasive sponges. The metallic surfaces could corrode.
- Never clean the aluminum partitions in the dishwasher. The parts may be damaged.

Proceed as follows:

1. Before cleaning: switch the appliance off. For instructions, see “**On/Off**” section on the “**Touch Control**” page.
2. Remove food and/or frozen food items and store in a cool location.
3. Clean the appliance with a soft cloth, lukewarm water and a little pH neutral detergent.

CAUTION:

When rinsing, water must not enter the interior drawer light recesses located on the upper side of both the top and bottom drawers. Water must also not spill out from the bottom of the cabinet.

4. Wipe the drawer seals with clear water only and then wipe dry thoroughly.
5. After cleaning reconnect and switch the appliance back on.
6. Put the frozen food back into the freezer drawer (refrigerator/freezer models).

Cleaning behind the Toe-Kick

1. Before cleaning: switch the appliance off.
2. Remove the Toe-Kick. See “Toe-Kick” section on the page 12.

WARNING:

Do not remove the electrical box cover behind the Toe-Kick. **Risk of electric shock!**

3. Use a vacuum cleaner with an extended attachment to clean the accessible areas when they are dusty or dirty.
4. Replace the Toe-Kick.
5. Switch the appliance on.

Cleaning the ice cube container

If ice cubes have not been dispensed for a prolonged period, they will shrink, have a stale taste and stick together. Therefore, the ice cube container should be cleaned regularly.

CAUTION: A full ice cube container is heavy.

1. Remove the ice cube container.
2. Pull out the container, empty and clean with lukewarm water.
3. Thoroughly dry the container to prevent new ice cubes from sticking.
4. Insert the ice cube container, observing the correct position of the corner tab and drawer partition (see “**Ice Maker**” section on pg. 11).

Odors

If you experience unpleasant odors:

1. Switch the appliance off.
2. Take all food out of the appliance.
3. Clean the interior. See chapter “Cleaning the appliance”.
4. Clean all packages.
5. Seal strong smelling foods in order to avoid odors from forming.
6. Switch the appliance on again.
7. Store food in the appliance.
8. Check whether the formation of odors is still occurring after 24 hours.

Light (LED)

Your appliance features a maintenance-free LED light located at the top of the interior cabinet and under the mullion. This light must be repaired by authorized technicians only.

Tips for saving energy

- Install the appliance in a dry, well ventilated room. The appliance should not be installed in direct sunlight or near a heat source (e.g. radiator, cooker). If required, use an insulating plate.
- Do not block the ventilation openings in the appliance.
- Allow warm food and drinks to cool down before placing in the appliance.
- Open the appliance drawers as briefly as possible.

Operating noises

Normal noises

Droning: Motors are running (e.g. refrigeration units, fan).

Bubbling, humming or gurgling noises: Refrigerant is flowing through the tubing.

Clicking: Motor, switches or solenoid valves are switching On/Off.

Preventing noises

Be sure the appliance is level

Please align the appliance with a spirit level. Use the height-adjustable feet.

Containers or storage areas wobble or stick:

Please check the removable parts (aluminum partitions, ice- bucket, etc.) and re-insert them correctly as needed.

Be sure bottles or containers are not touching each other.

Move the bottles or containers slightly away from each other.

Troubleshooting

Be sure to check these items first:

- Is there a power outage in the area?
- Is the household fuse blown or the circuit breaker tripped?
- Is the appliance properly connected to the electrical supply?

Many problems can be resolved without the need for a service call. See the following list as a reference of possible solutions of simple problems.

Symptom	Possible Cause	Potential Remedy
Appliance is not cooling.	Appliance has been switched off.	Check display to make sure the unit is not switched off. If display reads "OFF", Press and hold for 3 seconds the ON/OFF button
The compressor is constantly running or running too much.	Appliance opened frequently.	Do not open the appliance unnecessarily.
	The ventilation openings have been covered.	Remove obstacles at the ventilation openings located at the base of the unit and in the refrigerator interiors.
	A large amount of product, or warm product was placed into the appliance.	The compressor will run more than normal until the product cools. The more that is added, the longer the motor will run.
	Excessively warm environment.	Avoid placing the unit in direct sunlight, or near a heat source. If the appliance is in an unusually warm environment, the compressor will run more.
	Door gasket is not sealing.	Inspect the condition of the gasket. If damaged, cold air can escape the cabinet and cause the compressor to run more than normal.
Food products and beverages in the unit are too cold.	Temperature has been set too low.	Increase the temperature. See "Setting the temperature". Make sure the unit is not in "Quick Chill" mode.
	Product placed too close to ventilation holes.	Rearrange the products, so that nothing obstructs the interior ventilation holes.
The interior light (LED) does not work.	The unit is set to Sabbath mode.	Disengage Sabbath mode. See "Getting to know your appliance" section
There are unpleasant odors coming from the appliance.	Strong smelling food is not sealed.	Clean the appliance. Seal strong smelling food (See chapter "Odors").

The divider between the upper and lower drawers feels warm.	Normal operation, as part of the moisture control system for the exterior of the unit.	No action required.
Hi-alarm is activated (due to high temperature inside the appliance), HI is shown on the display LED.	Appliance opened frequently.	Do not open the appliance unnecessarily. Press alarm once to deactivate.
	The ventilation openings have been covered.	Remove obstacles at the ventilation openings located at the base of the unit and in the refrigerator interiors. Press alarm once to deactivate.
	A large amount of product, or warm product was placed into the appliance.	Wait until the products cool off or remove the warm products from the appliance, then press alarm once to deactivate.
	Excessively warm environment.	Avoid placing the unit in direct sunlight, or near a heat source. Press alarm once to deactivate
	Drawers gasket is not sealing.	Inspect the condition of the gasket. If damaged, cold air can escape the cabinet and cause the temperature to rise. Press alarm once to deactivate.

Data Rating Label

The data rating label shows the model and serial number of your appliance. It is located at the right side of the bottom compartment.

Service Information

For handy reference, copy the information in the form below from the data rating label located at the right side of the bottom compartment. Keep your invoice for Warranty validation.

Model Number _____

Serial Number _____

Date of Purchase _____

Dealer's Name _____

Dealer's Phone Number _____

Service Center's Name _____

Service Center's Phone Number _____

Índice

Bienvenido a su electrodoméstico para bajoencimera de THERMADOR

Instrucciones importantes de seguridad ...	20
- Definición	
- Antes de encender el electrodoméstico	
- Seguridad técnica	
- Información importante para la utilización del electrodoméstico	
- Niños en la vivienda	
- Regulaciones generales	
Información sobre el desecho	21
- Desecho de embalaje	
- Desecho de su electrodoméstico anterior	
Instalación del electrodoméstico	21
- Transporte	
- Ubicación de la instalación	
Ventilación	21
Conexión de agua	22
Introducción a su electrodoméstico	23
Primeros pasos con su electrodoméstico ...	24
- Control táctil	
- Ajuste de la temperatura.....	25
- Encendido del electrodoméstico	
Cajón del refrigerador	25
Cajón del congelador	27
Cubierta inferior	28
Filtro de agua	28
- Indicador del filtro de agua/reinicio del filtro	
- Cambio del filtro de agua	
- Hoja de datos del filtro de agua	

Limpieza del electrodoméstico	30
- Limpieza detrás de la cubierta inferior	
Olores	30
Luz (LED)	30
Consejos para ahorrar energía	30
Ruidos de funcionamiento	31
- Ruidos normales	
- Prevención de ruidos	
Resolución de problemas	32

BSH Home Appliances Corporation
1901 Main Street, Irvine, CA.

¿Tiene preguntas?

1-800-735-4328

www.thermador.com

¡Nos encantaría tener noticias tuyas!

Bienvenido

a su electrodoméstico para bajoencimera de Thermador®

¡Gracias y felicitaciones por su reciente compra de un producto THERMADOR! Ya sea un chef dedicado o simplemente un conocedor del arte culinario, poseer una cocina THERMADOR es la máxima expresión de estilo personal, buen gusto y apreciación por la experiencia culinaria completa. Nuestros productos galardonados han empoderado a los entusiastas culinarios durante más de once décadas.

Antes de que comience a utilizar su nuevo producto THERMADOR, tómese un momento para revisar el Manual de uso y cuidado. Encontrará las respuestas para todas sus preguntas, además de información de seguridad muy importante. Preste especial atención a las Instrucciones importantes de seguridad que se encuentran al comienzo de este manual.

Nuestros productos están hechos a mano con materiales auténticos de la más alta calidad para garantizar un servicio confiable. En el caso poco probable de que tenga una pregunta sobre servicio, tenga a mano los números de modelo y de serie de su producto cuando llame para recibir asistencia técnica. Puede encontrar esta información en la placa de identificación del electrodoméstico en el interior del gabinete, en el lado derecho del compartimiento inferior.

Entendemos que ha realizado una inversión considerable en su cocina y le agradecemos una vez más por elegir THERMADOR. No dude en compartir fotografías de su cocina e historias de remodelación con nosotros. Síguenos en Twitter o publique las fotografías de su cocina en Facebook. ¡Nos encantaría tener noticias tuyas!

Instrucciones importantes de seguridad

¡LEA Y GUARDE ESTAS INSTRUCCIONES!

Definición

 **ADVERTENCIA:**
Esto indica que se podrían producir muertes o lesiones graves por no respetar esta advertencia.

 **PRECAUCIÓN:**
Esto indica que se podrían producir lesiones menores o moderadamente graves por no respetar esta advertencia.

NOTA:
Se utiliza para dirigir la atención del usuario a algo en particular.

 **ADVERTENCIA:** Para reducir el riesgo de incendios, descargas eléctricas o lesiones producto de la utilización de su electrodoméstico, siga estas precauciones básicas:

Antes de encender el electrodoméstico

Lea las instrucciones de funcionamiento e instalación con detenimiento. Contienen información importante sobre cómo instalar, usar y mantener el electrodoméstico. Conserve todos los documentos para utilizarlos con posterioridad o para el próximo propietario.

Seguridad técnica

Si el cable de alimentación de este electrodoméstico está dañado, debe ser reemplazado por un centro de servicio autorizado. Las instalaciones y reparaciones inadecuadas pueden poner al usuario en considerable riesgo. Las reparaciones deben ser realizadas por un centro de servicio autorizado.

Solo se deben utilizar las piezas originales suministradas por el fabricante. Solo las piezas originales cumplen con los requisitos de seguridad.

El electrodoméstico viene con un cable de alimentación de 3 hilos registrado en UL. Nunca corte ni retire el tercer conductor (de conexión a tierra) del cable de alimentación.

El electrodoméstico requiere una toma de corriente de 3 polos. La toma de corriente solo debe ser conectada por un electricista. Donde haya una toma de corriente de pared estándar de 2 polos, es responsabilidad del cliente reemplazar esta toma con una toma de pared de 3 polos correctamente conectada a tierra. No utilice enchufes adaptadores. No utilice extensiones.

Información importante para la utilización del electrodoméstico

- Nunca utilice dispositivos eléctricos dentro del electrodoméstico (p. ej., calentador, máquina de hielo eléctrica, etc.). **¡Riesgo de explosión!**
- ¡Nunca utilice un limpiador de vapor para descongelar o limpiar el electrodoméstico! El vapor podría penetrar las piezas eléctricas y provocar un cortocircuito. **¡Riesgo de descarga eléctrica!**
- No utilice elementos con puntas o bordes afilados para retirar la escarcha o las capas de hielo. Podría dañar componentes internos sensibles, incluidos los tubos de refrigerante. La pérdida de refrigerante podría encenderse o provocar lesiones en los ojos.
- No utilice aparatos mecánicos o algún otro medio para acelerar el proceso de descongelamiento además de lo recomendado por el fabricante.
- No almacene productos que contengan propulsores inflamables (p. ej., latas de aerosol) o sustancias explosivas en el electrodoméstico. **¡Riesgo de explosión!**
- No se pare ni apoye sobre la base del electrodoméstico, la puerta, los estantes, etc.
- Apague el electrodoméstico antes de limpiarlo.
- Las botellas que contienen un alto porcentaje de alcohol deben sellarse y almacenarse en posición vertical.
- Mantenga las piezas plásticas y el sello del refrigerador libres de aceite y grasa. De lo contrario, las piezas y el sello del refrigerador se volverán porosos.
- Nunca cubra ni bloquee las aperturas de ventilación del electrodoméstico.

Niños en la vivienda

- Mantenga a los niños alejados del embalaje y sus piezas. ¡Peligro de asfixia con los cartones plegables y el envoltorio de plástico!
- ¡No permita que los niños jueguen con el electrodoméstico!
- No se debe permitir a los niños que utilicen el electrodoméstico, a menos que estén supervisados por un adulto.

Regulaciones generales

Este electrodoméstico está diseñado exclusivamente para el almacenamiento de comida y bebida, y para fabricar hielo.

Este electrodoméstico está diseñado para ser utilizado en el hogar y el entorno doméstico.

Se ha revisado el circuito de refrigeración en busca de fugas.

ADVERTENCIAS DE LA PROPUESTA 65 DEL ESTADO DE CALIFORNIA

Este producto puede contener un químico conocido por el estado de California, que puede causar cáncer o problemas reproductivos. Por lo tanto, el empaque de su producto puede incluir esta etiqueta requerida por el estado de California:



Información sobre el desecho



Desecho de embalaje

El embalaje protege a su electrodoméstico contra daños durante el transporte. Todos los materiales utilizados son seguros para el medioambiente y reciclables. Ayúdenos desechando el embalaje de manera respetuosa con el medioambiente. Pregúntele a su distribuidor o autoridad local sobre los medios actuales de desecho.



Desecho de su electrodoméstico anterior

¡Los electrodomésticos viejos no son basura sin valor! Al reciclar los electrodomésticos viejos se pueden recuperar materias primas valiosas.



ADVERTENCIA:

1. Desconecte el cable de alimentación.
2. Corte el cable de alimentación y deséchelo junto con el enchufe de alimentación.
3. Retire los cajones del electrodoméstico.
4. No permita que los niños jueguen con el electrodoméstico una vez que haya caducado su vida útil. ¡Peligro de asfixia!

Los refrigeradores contienen refrigerante y gases en la aislación. El refrigerante y los gases deben ser reciclados por profesionales. Asegúrese de que la tubería del circuito del refrigerante no esté dañada antes de desecharla correctamente.

Instalación del electrodoméstico

Para obtener instrucciones de instalación detalladas, consulte la Guía de instalación proporcionada con el electrodoméstico.

Solicite a un técnico calificado que instale y conecte el electrodoméstico según las instrucciones de instalación adjuntas.

NOTA: Para obtener instrucciones de instalación detalladas, mediciones relevantes e información, consulte la Guía de instalación proporcionada con este electrodoméstico.



ADVERTENCIA:

- No instale este electrodoméstico:
- Al aire libre.
 - En un entorno donde gotee agua.
 - En habitaciones donde haya riesgo de congelamiento.

Se recomienda utilizar un circuito aislado para uso único de su refrigerador. Utilice un toma de corriente que no pueda ser apagado por un interruptor. No utilice una extensión.

Transporte

El electrodoméstico es pesado y debe manipularse con cuidado durante el transporte y la instalación. Debido al peso y a las dimensiones del electrodoméstico, se necesitan, como mínimo, dos personas para moverlo hasta su lugar de manera segura y evitar lesiones en las personas o daños en el electrodoméstico.



ADVERTENCIA:

Evite cualquier daño a tuberías durante el manejo o reubicación de la unidad, riesgo de fuga de refrigerante.

Ubicación de la instalación

Una habitación seca y bien ventilada es una ubicación de instalación adecuada. La ubicación de la instalación no debe estar expuesta a luz solar directa y no debe encontrarse cerca de una fuente de calor; p. ej., una cocina, un radiador, etc.

Si resulta inevitable instalarlo junto a una fuente de calor, utilice una placa aislante adecuada o respete la distancia mínima desde la fuente de calor que se indica a continuación:

- Hasta hornillas eléctricas o a gas, 1¼" (3 cm).
- Hasta una cocina alimentada con combustible o carbón, 11 13/16" (30 cm).

El piso de la ubicación de la instalación no debe hundirse; de ser necesario, refuerce el piso. El electrodoméstico debe estar en posición vertical y a nivel a fin de funcionar correctamente.

Si el electrodoméstico parece inestable hay cuatro patas en la parte inferior que pueden ser ajustadas a su preferencia.

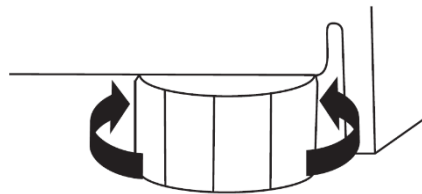

Ventilación

El refrigerador solo se ventila por la cubierta inferior de la base. Nunca cubra dicha área ni coloque nada frente a ella. De lo contrario, el rendimiento de enfriamiento se verá afectado y la unidad deberá trabajar más, lo que aumentará el consumo de energía.

Conexión de agua

Conecte el electrodoméstico a la línea de agua potable.

El agua solo podrá ser conectada por un plomero competente de acuerdo con las regulaciones locales de la empresa de suministro de agua correspondiente.

Se necesita una conexión de agua fría para que la máquina de hielo automática funcione.

La presión del suministro de agua debe ser entre 30 y 120 psi (2.06 y 8.27 bar). En caso de que se utilice un sistema de ósmosis inversa, la presión del suministro de agua del sistema que va a la válvula de ingreso del agua del refrigerador debe ser entre 30 y 120 psi (2.06 y 8.27 bar). La instalación debe cumplir con las regulaciones de plomería locales.

Se debe instalar una válvula de cierre por separado en la entrada de agua fría. La válvula de cierre no debe colocarse detrás del electrodoméstico. Le recomendamos que coloque la válvula de cierre directamente junto al electrodoméstico o en otro lugar desde donde se pueda acceder fácilmente a ella.

Cuando instale la conexión de agua, preste atención al área de instalación permitida para las redes de agua. Para la conexión a las redes de agua potable, utilice solo caños de agua que sean adecuados para agua potable.

Respete las regulaciones nacionales y las condiciones de conexión de las empresas de suministro de agua locales.

Introducción a su electrodoméstico

El refrigerador con doble cajón para bajoencimera de THERMADOR puede ser independiente o empotrado y está disponible en varias configuraciones. Estas instrucciones de funcionamiento hacen referencia a varios modelos; los diagramas pueden diferir.

1. Gabinete
2. Control táctil (sobre el cajón superior)
3. Cajón superior
4. Manija (Se muestra el estilo "Professional"*)
5. Cajón inferior
6. Zócalo
7. Patas niveladoras
8. Separador de aluminio (largo)
9. Tapete
10. Separador de aluminio (corto)
11. Cubitera
12. Máquina de hielo
13. Filtro de agua reemplazable

NOTA: El modelo con revestimiento no incluye la puerta de acero inoxidable ni la manija.

NOTA: Los tapetes no pueden lavarse en el lavaplatos.

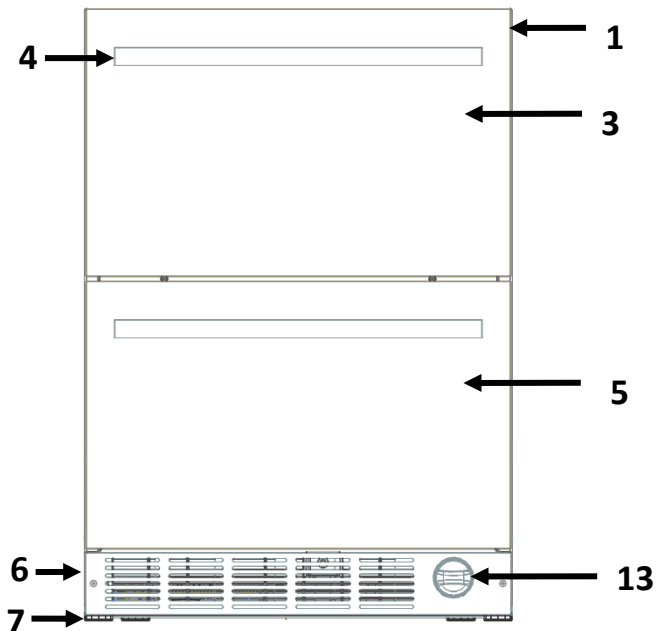
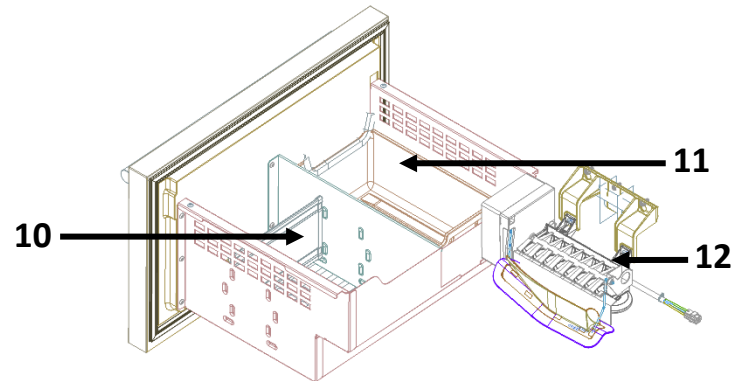
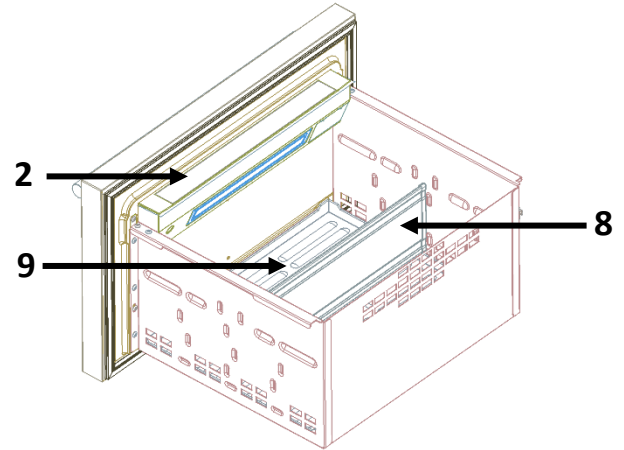

ADVERTENCIA

Para evitar la inclinación del electrodoméstico debido a un sobrepeso fuera de equilibrio, no extraiga ambos cajones al mismo tiempo. Siempre cierre uno de los cajones antes de extraer el otro.

Primeros pasos con su electrodoméstico

Control táctil

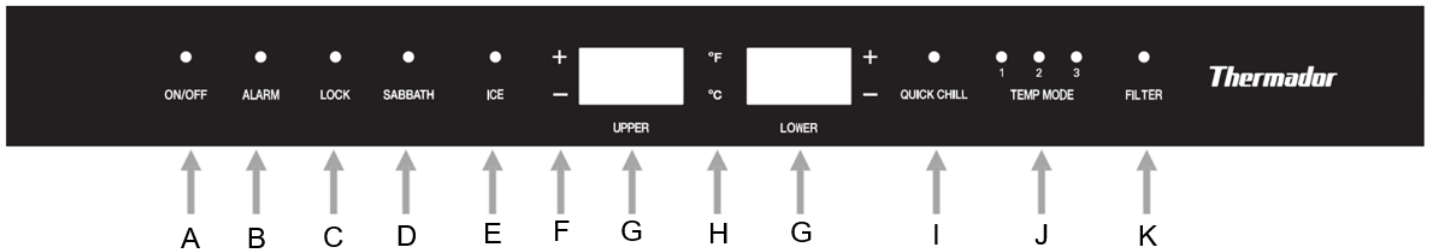

A. ON/OFF (Encendido/Apagado)

La primera vez que conecte el electrodoméstico comenzará a enfriar automáticamente y todas sus funciones estarán habilitadas.

Mantenga presionado el botón **ON/OFF** durante 3 segundos para apagar la unidad, deshabilitando todas las funciones y parando todas las operaciones.

Mantenga presionado el botón **ON/OFF** durante 3 segundos para encender la unidad y comenzar las operaciones normales del electrodoméstico.

B. ALARM (Alarma)

Después de que la puerta haya estado abierta por 2 minutos o más, se activará una alarma sonora, además de una luz LED indicadora de color azul que parpadeará sobre el botón ALARM (Alarma). Presione el botón una vez para desactivar temporalmente la ALARMA o cierre la puerta abierta.

- **Mantenga presionado** el botón ALARM durante 3 segundos para desactivar permanentemente la función de alarma por puerta abierta. Cuando se presione la tecla escuchará un sonido que le confirmará que la función de alarma se desactivó.

- **Mantenga presionado** el botón ALARM durante 3 segundos para volver a activar la función de alarma por puerta abierta.

NOTA: La función de alarma no funcionará cuando la unidad esté en modo *Sabbat*. Consulte la sección Modo *Sabbat* en esta misma página.

C. LOCK (Bloqueo)

- **Mantenga presionado** el botón LOCK (Bloquear) durante 3 segundos; se encenderá el LED LOCK y todos los botones se bloquearán. Para desactivarlo, presione y mantenga presionado el botón LOCK durante 3 segundos o hasta que la luz LED LOCK se apague.

D. SABBATH (Sabbat)

El modo *Sabbat* está diseñado para aquellos usuarios cuyas observancias religiosas requieren apagar las luces, o para los viajeros que estarán ausentes de su hogar.

Este electrodoméstico lleva el certificado Star-K que indica que cumple con estrictas normas religiosas junto con instrucciones específicas que aparecen en www.star-k.org

Cuando el modo *Sabbat* está activado:

- El panel de visualización indicará que la unidad está en modo Sabbath (*Sabbat*).
- Todas las demás luces interiores y exteriores se desactivan y no se pueden encender.
- Todos los botones de control quedan inactivos salvo el botón ON/OFF.
- Todas las alarmas sonoras y visuales quedan inactivas.

Para activar el modo Sabbath:

1. Mantenga presionado el botón Sabbath durante 3 segundos para iniciar el modo Sabbath.

2. Al presionar la tecla se escucha un sonido y el PANEL DE VISUALIZACIÓN cambiará para mostrar de forma temporal los caracteres SAB.

Mientras la unidad se encuentre en modo Sabbath la luz quedará encendida, este la puerta abierta o cerrada.

Para desactivar:

1. Mantenga presionado el botón Sabbath
2. Todas las operaciones comenzarán a funcionar normalmente.

E. ICE (CONTROL DE LA MÁQUINA DE HIELO)

Presione el botón una vez para activar o desactivar la máquina de hielo.

F. SELECCIÓN DE TEMPERATURA

La temperatura puede ser ajustada utilizando los botones de selección de temperatura, vea el capítulo de **ajuste de temperatura** para más detalles.

- Presione (-) Para bajar la temperatura
- Presione (+) Para incrementar la temperatura

G. PANELES DE VISUALIZACIÓN

La configuración actual de la temperatura en ambos compartimentos es mostrada en los paneles.

H. °F / °C

Mantenga presionado el botón °F / °C para cambiar entre grados Fahrenheit y grados Celsius para la temperatura mostrada en el panel de visualización.

Las unidades de Fabrica son grados Farenheit. Cuando se cambia a grados Celcius (°C) el display mostrara °C hasta que se revierta el cambio. Una vez que se cambien las unidades a Farenheit (°F) el display mostrara °F.

I. ENFRIADO RÁPIDO

Presione el botón una vez para activar. El indicador LED se encenderá y la unidad se ajustará a la temperatura del modo QUICK CHILL (Enfriado rápido) de 33 °F (0 °C) para el cajón del refrigerador (superior) y -5 °F (-20 °C) para el cajón del congelador (inferior). Después de 24 horas, o si se presiona nuevamente el botón QUICK CHILL (Enfriado rápido), la unidad regresa a su ajuste anterior.

I. TEMP MODE (MODALIDAD DE TEMPERATURA)

Presione el botón TEMP MODE para ciclar entre los 3 niveles de temperatura disponibles:

Modo	TEMP MODE	Predeterminada cajon superior	Predeterminada cajon inferior
Bar	1	34°F (1°C)	-5°F (-20°C)
Refrigerator (Refrigerator)	2	37°F (2°C)	0°F (-17°C)
Pantry (Despensa)	3	44°F (6°C)	3°F (-16°C)

Puede ajustar la temperatura manualmente para cada cajon utilizando los botones de selección (-) (+) mientras la unidad este dentro de los niveles 1 y 2, vea la siguiente tabla para conocer los rangos:

TEMP MODE	Rango del cajon superior	Rango recomendado del cajon inferior
Bar	33°F ~ 35°F (0°C ~ 1°C)	-8°F ~ -6°F (-22°C ~ -21°C)
Refrigerator (Refrigerator)	36°F ~ 40°F (2°C ~ 4°C)	-5°F ~ -1°F (-20°C ~ -18°C)
Pantry (Despensa)	41°F ~ 47°F (5°C ~ 8°C)	0°F ~ 6°F (-17°C ~ -14°C)

Los LED del boton TEMP MODE solo indicaran la temperatura superior. Una vez que el refrigerador entra en el nivel 3 los controles para el cajon superior e inferior se bloquean y ahora la temperatura de ambos cajones se incrementara paralelamente para ambos cajones al cambiar la temperatura del cajon superior o inferior.

L. RESTABLECIMIENTO DEL FILTRO

Cuando el indicador LED esté iluminado, presione y mantenga presionado el botón FILTER (Filtro) durante 3 segundos para restablecer el contador de horas del filtro. Vea la pagina 28.

Ajuste de la temperatura

De forma predeterminada, la temperatura configurada en su refrigerador es: **37 °F (2 °C)** para el cajon superior y **0 °F (-17 °C)**. Puede ajustar la temperatura a su gusto mediante la función **TEMP MODE** o con los botones de selección **(-) (+)**.

Para establecer una nueva temperatura, presione los **BOTONES DE SELECCIÓN: (-) o (+)**.

La temperaturas aumentará o disminuirá de a un grado cada vez que presione el **BOTÓN DE SELECCIÓN**.

La temperatura puede verse en grados Celsius (°C) o en grados Fahrenheit (°F). El ajuste pre-determinado de fábrica es grados Fahrenheit (°F).

Encendido del electrodoméstico

El electrodoméstico comienza a enfriar cuando se conecta a la toma de corriente.



ADVERTENCIA:

Siga las instrucciones y recomendaciones de la sección **“Conexión del electrodoméstico”** de la **Guía de instalación** para conocer el uso correcto y seguro de su refrigerador con doble cajón.

- Las luces interiores de los cajones se encienden cuando se abre cualquiera de los dos cajones.

La unidad está preconfigurada según el ajuste de temperatura recomendado por la fábrica: **37 °F (2 °C)** para el cajon superior y **0 °F (-17 °C)** para el inferior.

Cajón del refrigerador



ADVERTENCIA:

Para evitar el riesgo de explosión, no almacene sustancias explosivas en el electrodoméstico.

Cuando compre alimentos, tenga en cuenta:

La “frescura en el momento de la compra” es importante para la vida útil de sus alimentos. Cuando compre alimentos, preste siempre atención al grado de frescura. Los alimentos descompuestos o cerca de la fecha de vencimiento se deteriorarán más rápido, incluso si están refrigerados, y podrían contaminar el cajón con olores desagradables.

Organización de los alimentos en el electrodoméstico

- Envuelva o cubra los alimentos antes de colocarlos en el electrodoméstico. Esto conservará su aroma, color y frescura. Además, los sabores no se transmitirán entre los alimentos y las piezas plásticas no se decolorarán.
- Espere a que los alimentos y las bebidas calientes se enfríen antes de colocarlos en el electrodoméstico.
- No bloquee las aperturas de salida/ingreso de aire del compartimiento del refrigerador con los alimentos; de lo contrario, la circulación de aire se verá afectada. Los alimentos que se almacenan directamente frente a las aperturas de salida de aire podrían congelarse por el aire frío que sale por ellas.
- Evite el contacto de aceite y grasa con las piezas plásticas y el sello de la puerta

Particiones del cajón

El compartimento superior tiene una partición de aluminio removible, puede ser ajustada en 3 diferentes posiciones verticales y 2 horizontales utilizando los hoyuelos como guía predeterminada como se observa en las imágenes:

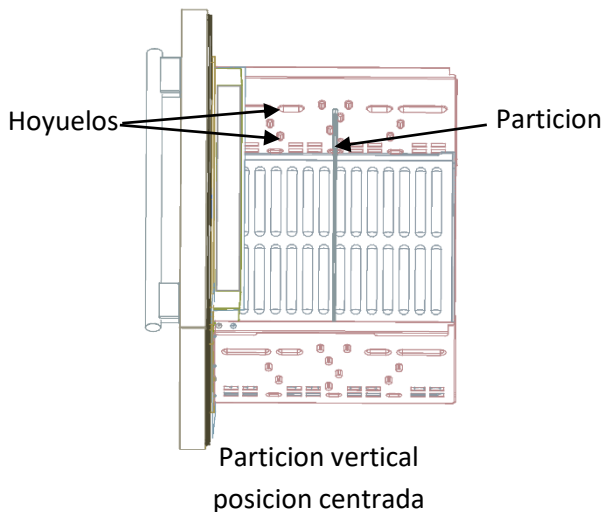

Para cambiar la posición de la partición simplemente saque la partición y reinserte utilizando los hoyuelos guía en la posición deseada.

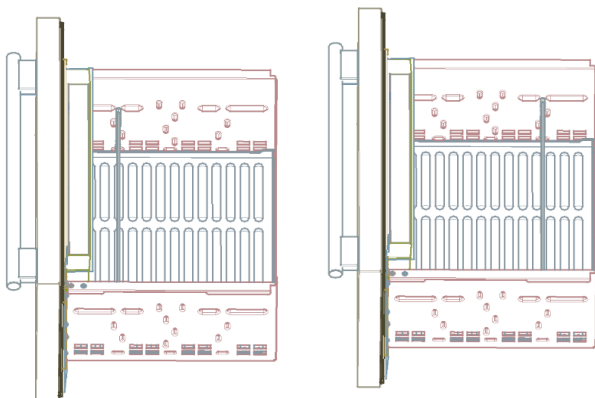

Para colocar la partición horizontalmente retire la partición de los hoyuelos guía y coloque la partición como se muestra en las imágenes, esto le permitirá tener un segundo nivel para tener un acceso más sencillo.

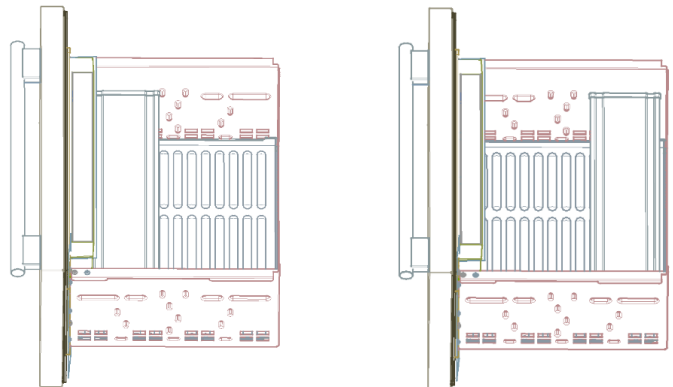

El compartimento inferior tiene una partición de aluminio que puede ser cambiada de posición entre dos posiciones horizontales.

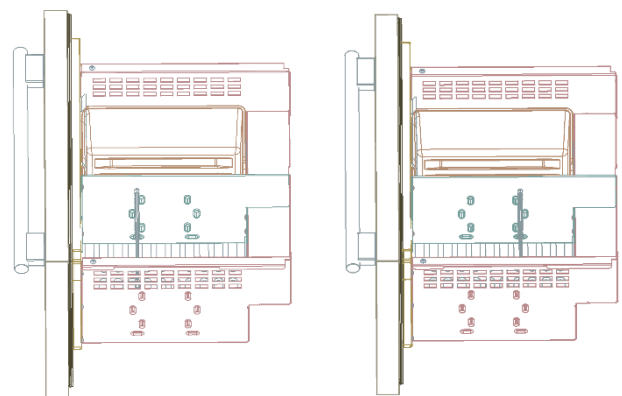

Las particiones pueden utilizarse para organizar el contenido de su refrigerador o permitir un acceso más sencillo proveyendo una superficie secundaria.

Cajón del congelador

Utilice el compartimiento del congelador

- Para almacenar alimentos congelados.
- Para hacer cubos de hielo.
- Para congelar alimentos.

NOTA:

Asegúrese de que el cajón del congelador se haya cerrado correctamente. Si el cajón está abierto, los alimentos se descongelarán. El cajón del congelador se cubrirá de una capa gruesa de hielo. También se generará un alto consumo de energía.

Congelación y almacenamiento de alimentos

Compra de alimentos congelados

- El embalaje no debe estar dañado.
- Utilícelos antes de la fecha indicada en “consumir preferentemente antes de”.
- La temperatura del congelador del supermercado debe ser de 0 °F o inferior.
- De ser posible, transporte los alimentos congelados en una bolsa aislada y colóquelos rápidamente en el compartimiento del congelador.

Congelado de alimentos frescos

Congele alimentos frescos y no dañados únicamente.

Para conservar el mejor valor nutricional, sabor y color posibles, los vegetales deben ser blanqueados antes de que se los congele. La berenjena, los pimientos, el zucchini y los espárragos no necesitan ser blanqueados. Puede encontrar material de lectura sobre congelado y blanqueamiento en las librerías.

NOTA:

Mantenga los alimentos que se congelarán lejos de los alimentos que ya están congelados.

Embalaje de alimentos congelados

Para evitar que los alimentos pierdan su sabor o se sequen, colóquelos en contenedores herméticos.

1. Coloque los alimentos en el embalaje.
2. Elimine el aire.
3. Selle la envoltura.
4. Etiquete el embalaje con el contenido y la fecha de congelamiento.

Algunos de los embalajes adecuados son:

- Envoltorio adherente
- Película tubular hecha de polietileno
- Papel de aluminio
- Contenedores para congelador

Estos productos están disponibles en tiendas especializadas.

Algunos de los embalajes no adecuados son:

- Papel para envolver
- Papel sulfurado
- Celofán
- Bolsas de basura y bolsas de compras usadas.

Elementos adecuados para sellar los alimentos embalados: Bandas elásticas, presillas de plástico, cuerda, cinta adhesiva resistente al frío, etc.

Las bolsas y la película tubular hechas de polietileno pueden sellarse con un sellador de película por calor.

Vida útil de los alimentos congelados

A una temperatura de 0 °F:

- Pescado, salchichas, comidas preparadas y pasteles y productos de panadería: hasta **6 meses**
- Queso, aves de corral y carne: hasta **8 meses**
- Vegetales y frutas: hasta **12 meses**

NOTA:

No congele alimentos en proceso de descongelación o descongelados. Solo se pueden volver a congelar las comidas preparadas (hervidas o fritas).

Máquina de hielo

La máquina de hielo produce cubos de hielo y se controla mediante el botón **ICE** (Hielo) del panel de control.

La máquina de hielo comienza a hacer cubos de hielo no bien el electrodoméstico haya alcanzado la temperatura establecida. Para evitar derrames, la máquina de hielo se apagará antes de que la cubitera de hielo esté llena. La acumulación de hielo en un lado de la cubitera es normal. Distribuya el hielo uniformemente para almacenar la cantidad máxima de hielo que será $\frac{3}{4}$ de la capacidad total del cubo de hielo.

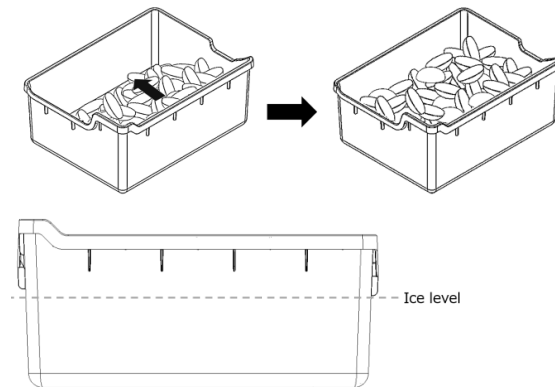

Activación/desactivación

El electrodoméstico activará la máquina de hielo no bien se lo enchufe y encienda. La luz LED indicadora que se encuentra sobre el botón ICE (Hielo) se encenderá.

NOTA: La máquina de hielo se desactivará temporalmente cuando el cajón inferior se abra y se volverá a activar cuando el cajón se cierre.

Para desactivar la máquina de hielo, presione el botón ICE (Hielo). Escuchará un sonido y la luz LED indicadora por encima del botón ICE se apagará.

Para reactivarla, presione el botón ICE otra vez. Escuchará un sonido y la luz LED indicadora se reactivará.

NOTA: Si utiliza la máquina de hielo por primera vez, después de un largo tiempo de no utilizarla o después de un reemplazo de filtro, NO utilice el hielo producido durante los **primeros dos lotes**

completos (cubiteras completas). Deseche los lotes de cubos de hielo y limpie la cubitera.

Asegúrese de que la cubitera y la partición del cajón inferior estén debidamente colocadas cuando regrese la cubitera al cajón.

Cubierta inferior

La cubierta inferior propiamente dicho puede ser retirada para reparaciones o limpieza (consulte "Limpieza detrás de la cubierta inferior" en la página 30).

1. Retire el filtro de agua girando en sentido antihorario (1/4 de vuelta) el tapón del filtro de agua y luego extrayendo el filtro.

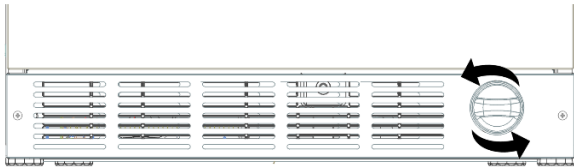

2. Retire la cubierta inferior de acero inoxidable desatornillando y retirando los dos tornillos frontales con un destornillador Philips.

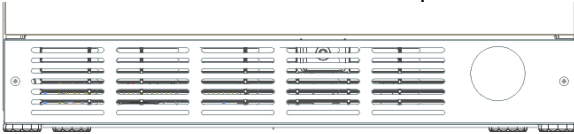

3. Puede retirar la cubierta inferior simplemente tirando de ella hacia afuera.

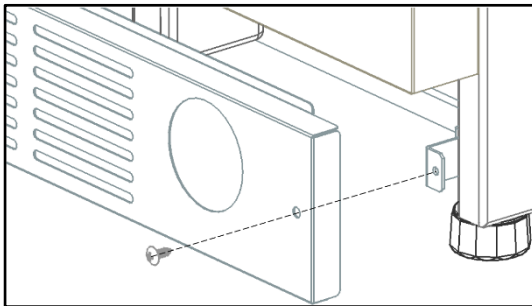

4. Para volver a colocar la cubierta inferior, coloque la cubierta de tal forma de que los agujeros queden alineados con el soporte, atornille los tornillos frontales con un desarmador de cruz.
5. Vuelva a colocar el filtro de agua y gírelo en sentido horario hasta que se inserte por completo en la cubierta inferior. Continúe girando en sentido horario (1/4 de vuelta) hasta que se bloquee en su lugar.

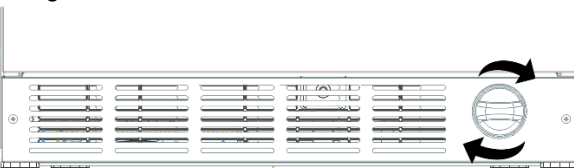

NOTA: No se recomienda remover la cubierta inferior, pero de ser necesario se recomienda que lo realice personal capacitado.

Filtro de agua

⚠ ADVERTENCIA:

No utilice el electrodoméstico en lugares donde la calidad del agua sea mala y no reciba un tratamiento adecuado.

Puede adquirir un cartucho de filtro para filtrar partículas en nuestra página de internet o con un distribuidor calificado. Modelo de filtro: UCTRFLTR10.

⚠ PRECAUCIÓN:

Luego de instalar un filtro nuevo, o después de un período prolongado de no utilizarlo, deseche siempre los primeros dos lotes completos de hielo (dos cubiteras completas).

- Si el electrodoméstico o el hielo no se utilizan de forma activa durante varias semanas o varios meses, o si los cubos de hielo tienen un sabor u olor desagradable, cambie el filtro de agua.
- Debe cambiar el filtro al menos cada seis meses.

Indicador del filtro de agua/reinicio del filtro

Debe reemplazar el filtro, al menos, cada seis meses.

Cambio del filtro de agua

El filtro de agua se encuentra en el lado derecho de la base de la unidad (cubierta inferior). No debe retirar la cubierta inferior para cambiar el filtro de agua.

1. Encuentre el tapón redondo del filtro de agua y gírelo **en sentido antihorario hasta que se detenga** (1/4 de vuelta). El flujo de agua se detendrá automáticamente.
2. Extraiga el filtro de la cubierta inferior y deslice el tapón hacia afuera.

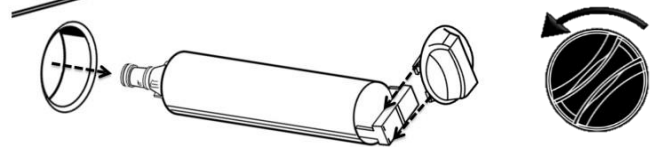

NOTA: El filtro tendrá agua. Es posible que se produzca un derrame.

IMPORTANTE: No deseche el tapón. Es parte de su refrigerador. Mantenga el tapón para utilizarlo con el filtro de repuesto.

3. Saque el nuevo filtro de agua del embalaje y, si se suministró, retire la cubierta plástica de la punta de la boquilla.
4. Deslice el tapón del filtro e inserte el filtro en la cubierta inferior.
5. Presione el filtro con el tapón y, simultáneamente, gire el tapón **en sentido horario** hasta que el filtro se inserte por completo en la cubierta inferior.
6. Una vez que esté completamente insertado, continúe girando el tapón **en sentido horario 1/4 de vuelta** para que se bloquee en su lugar.
7. Deseche el filtro usado.
8. Vuelva a activar la máquina de hielo presionando el botón ICE (Hielo) del panel de control.

Performance Data Sheet: Quick Connect Filter- SGF-W10

La concentración de las sustancias indicadas disueltas en el agua que penetran en el sistema, ha sido rebajada hasta un valor inferior o igual al valor límite según la Fundación Nacional de Sanidad y el Instituto Americano de Estándares Nacionales [ANSI/NSF, respectivamente, por sus siglas en inglés] 42 y 53 válido para el agua que abandona el aparato. El sistema fue probado y certificado por la IAPMO R&T con respecto a la norma ANSI/NSF[®]53, y en relación con las normas ANSI/NSF[®]42 con respecto a los requisitos especificados en esta hoja de especificaciones técnicas y de prestaciones.

Reducción de la contaminación:

Substance	Ø Flujo	Concentración del flujo	Ø Reducción en %	Ø Concentración en las aguas residuales	Concentración máx. admisible en el agua	Requisitos de reducción
CTO [NSF/ANSI 42]						
Chlorine Taste and Odor	2.0 mg/L	2.0 mg/L ± 10%	>99.9%	0.14 mg/L	N/A	>50%
HEAVY METALS [NSF/ANSI 53]						
Lead	0.1496 mg/L	0.15 mg/L ± 10%	99.9%	0.002 mg/L	0.010 mg/L	N/A
Mercury	0.006 mg/L	0.006 mg/L ± 10%	99.9%	0.0005 mg/L	0.002 mg/L	N/A
VOC [NSF/ANSI 53]						
Atrazine	0.3014 mg/L	0.009 mg/L ± 10%	>99.9%	0.002 mg/L	0.003 mg/L	N/A
Alachlor	0.3014 mg/L	0.050 mg/L ± 10%	>99.9%	<0.0002 mg/L	0.001 mg/L	N/A
Lindane	0.3014 mg/L	0.002 mg/L ± 10%	>99.9%	<0.00002 mg/L	0.0002 mg/L	N/A
2,4-D	0.3014 mg/L	0.210 mg/L ± 10%	>99.9%	0.002 mg/L	0.070 mg/L	N/A
P-Dichlorobenzene	0.3014 mg/L	0.225 mg/L ± 10%	>99.9%	0.002 mg/L	0.075 mg/L	N/A
Benzene	0.3014 mg/L	0.015 mg/L ± 10%	>99.9%	0.002 mg/L	0.005 mg/L	N/A
ALSO REDUCES [NSF/ANSI 53]						
Toxaphene	0.0169 mg/L	0.015 mg/L ± 10%	96.9%	0.0008 mg/L	0.003 mg/L	N/A
Turbidity	11.17 NTU	11 + 1 NTU	97.3%	0.32 NTU	0.5 NTU	95.5%
Cyst	80,000 cysts/L	Minimum 50,000 cysts/L	99.9%	5 cysts/L	N/A	>99.95%
Asbestos	110 MF/L	107 to 108 fibres/L; fibres greater than 10µm in length	>99.99%	<0.01 MF/L	N/A	>99%

Especificaciones de funcionamiento:

Capacidad nominal- 122 Gallons (461 Liters)

Caudal- 0.5gpm

Abastecimiento de agua- Agua potable

Presión del agua- 20 to 120 psi

Temperatura del agua- 0.6°C to 38°C [33°F to 100°F]

Es importante realizar la instalación, el mantenimiento y el cambio de filtros recomendados por el fabricante para el sistema.

Nota: A pesar de que las pruebas se realizaron en condiciones estándares de laboratorio, el rendimiento real puede variar.

¡ATENCIÓN! Reducir al mínimo el riesgo de daños debido a una fuga de agua:

- Lea y siga las instrucciones de uso antes de la instalación y el uso de este sistema.
- No instale el sistema cuando la presión del agua sea superior a 120 psi/827 kPa. Con una presión de agua de 80°psi o superior se debe instalar una válvula de alivio de presión.
- No conectar el sistema a una tubería de agua caliente. El sistema de filtro solo debe ser operado a una temperatura máxima del agua de hasta 100 °F/38 °C. Proteja el filtro de la congelación. Vacíe el sistema de filtrado si la temperatura cae por debajo de los 33 °F/1 °C.
- Cambie el cartucho desechable del filtro en los siguientes casos: cuando se ha alcanzado el volumen nominal de uso, cuando se presenta una reducción notable en el volumen de rendimiento o a más tardar después de seis meses.
- Este filtro no purifica agua. Desinfecte (es decir, hierva) el agua que sea microbiológicamente insegura o de calidad desconocida antes de beberla o utilizarla.
- Las sustancias extraídas o reducidas por este filtro no están presentes en el agua de todos los usuarios.



Certified by IAPMO Research and Testing to NSF/ANSI 42, and 53 for the specific performance claims verified and substantiated by test data.

Limpeza del electrodoméstico

ADVERTENCIA:

¡Nunca limpie el electrodoméstico con un limpiador de vapor!

PRECAUCIÓN:

- No utilice agentes de limpieza abrasivos o ácidos ni disolventes.
- No utilice esponjas abrasivas. Las superficies metálicas se podrían corroer.
- Nunca limpie las particiones de aluminio en el lavaplatos. Las piezas podrían sufrir daños.

Proceda de la siguiente manera:

1. Antes de limpiar, apague el electrodoméstico. Para ver instrucciones, consulte la sección “**Encendido/ Apagado**” en la página de “**Control Tactil**”.

2. Retire los alimentos o los alimentos congelados y almacénelos en un lugar frío.

3. Limpie el artefacto con un paño suave, agua tibia y un poco de detergente de pH neutro.

PRECAUCIÓN:

Cuando enjuague, no debe ingresar agua a los compartimientos de la luz interior que se encuentran en la parte superior de los cajones superior e inferior. El agua tampoco debe derramarse por la parte inferior del gabinete.

4. Limpie los sellos de los cajones solo con agua limpia y luego séquelos por completo.

5. Luego de la limpieza, vuelva a conectar y encender el electrodoméstico.

6. Vuelva a colocar los alimentos congelados en el cajón del congelador (modelos con refrigerador y congelador).

Limpeza detrás de la cubierta inferior

1. Antes de limpiar, apague el electrodoméstico.

2. Retire el zócalo. Consulte la sección “**Cubierta inferior**” en la página 28.

ADVERTENCIA:

No retire la cubierta de la caja eléctrica que se encuentra detrás de la cubierta inferior. ¡Riesgo de descarga eléctrica!

3. Utilice una aspiradora con un accesorio extendido para limpiar las áreas accesibles donde haya polvo o suciedad.

4. Reemplace la cubierta inferior.

5. Encienda el electrodoméstico.

Limpeza del contenedor de cubos de hielo

Si los cubos de hielo no se dispensan por un período prolongado, se encogen, adquieren un sabor rancio y se pegan. Por lo tanto, el contenedor de cubos de hielo debe limpiarse con regularidad.

 **PRECAUCIÓN:** Un contenedor lleno de cubos de hielo es pesado.

1. Retire el contenedor de cubos de hielo.
2. Extraiga el contenedor, vacíelo y límpielo con agua tibia.
3. Seque completamente el contenedor para evitar que los cubos de hielo nuevos se peguen.
4. Inserte el contenedor de cubos de hielo respetando la posición correcta de la pestaña de la esquina y la partición del cajón (consulte la sección “**Máquina de hielo**” en la pág. 27).

Olores

Si percibe olores desagradables:

1. Apague el electrodoméstico.

2. Saque todos los alimentos del electrodoméstico.

3. Limpie el interior. Consulte el capítulo “Limpeza del artefacto”.

4. Limpie todos los paquetes.

5. Selle los alimentos con aromas fuertes a fin de evitar la formación de olores.

6. Vuelva a encender el electrodoméstico.

7. Almacene los alimentos en el electrodoméstico.

8. Controle si, después de 24 horas, siguen formándose olores.

Luz (LED)

Su electrodoméstico cuenta con una luz LED que no requiere mantenimiento ubicada en la parte superior del gabinete interior y debajo del parteluz. Esta luz solo puede ser reparada por técnicos autorizados.

Consejos para ahorrar energía

• Instale el artefacto en una habitación seca y bien ventilada. El electrodoméstico no debe instalarse bajo luz solar directa ni cerca de una fuente de calor (p. ej., radiador, cocina).

De ser necesario, utilice una placa aislante.

• No bloquee las aperturas de ventilación del electrodoméstico.

• Espere a que los alimentos y las bebidas calientes se enfríen antes de colocarlos en el electrodoméstico.

• Abra los cajones del electrodoméstico por tan poco tiempo como sea posible.

Ruidos de funcionamiento

Ruidos normales

Zumbido: los motores están en marcha (p. ej., unidades de refrigeración, ventilador).

Burbujeo, zumbido o gorgueo: el refrigerante fluye por la tubería.

Clic: el motor, los interruptores o las válvulas de solenoide se encienden/apagan.

Prevención de ruidos

Asegúrese de que el electrodoméstico esté nivelado

Alinee el artefacto con un nivel de burbuja. Utilice las patas de altura ajustable.

Los contenedores o las áreas de almacenamiento se tambalean o pegan: Revise las piezas extraíbles (particiones de aluminio, cubeta para hielo, etc.) y vuelva a colocarlas de forma correcta, según sea necesario.

Las botellas o contenedores se tocan entre sí

Separe ligeramente las botellas o los contenedores entre sí.

Resolución de problemas

Asegúrese de controlar primero estos elementos:

- ¿Hay un corte de energía en el área?
- ¿Hay algún fusible del hogar quemado o un disyuntor disparado?
- ¿El electrodoméstico está correctamente conectado al suministro eléctrico?

Muchos problemas se pueden resolver sin necesidad de realizar una llamada de servicio. Considere la lista siguiente como una referencia de soluciones posibles para problemas simples.

Síntoma	Causa posible	Solución posible
El electrodoméstico no enfría.	El electrodoméstico está apagado.	Abra la puerta y presione el botón (ON/OFF) , el electrodoméstico debería estar encendido.
El compresor está en marcha constantemente o en exceso.	El electrodoméstico se abre con frecuencia.	No abra el electrodoméstico innecesariamente.
	Las aperturas de la ventilación están tapadas.	Retire los obstáculos de las aperturas de ventilación que se encuentran en la base de la unidad y en el interior del refrigerador.
	Se colocó una gran cantidad de producto, o producto caliente, en el electrodoméstico.	El compresor funcionará más de lo normal hasta que el producto se enfríe. Cuanto más se agregue, mayor será el tiempo que el motor estará en marcha.
	Entorno excesivamente templado.	Evite colocar la unidad bajo la luz solar directa o cerca de una fuente de calor. Si el electrodoméstico se encuentra en un entorno inusualmente cálido, el compresor funcionará más.
	La junta de la puerta no sella.	Inspeccione el estado de la junta. Si está dañada, el aire frío puede escapar del gabinete y hacer que el compresor funcione más de lo normal.
Los alimentos y las bebidas en la unidad están demasiado fríos.	La temperatura se ha establecido demasiado baja.	Aumente la temperatura. Consulte “Ajuste de la temperatura” . Asegúrese de que la unidad no esté en modo “Quick Chill” (Enfriado rápido).
	El producto se colocó demasiado cerca de los orificios de ventilación.	Reorganice los productos para que nada obstruya los orificios de ventilación interiores.
La luz interior (LED) no funciona.	La unidad está en modo <i>Sabbat</i> .	Desactive el modo <i>Sabbat</i> . Consulte la sección “Primeros pasos con su electrodoméstico” .
Se sienten olores desagradables del electrodoméstico.	Es posible que algunos contenedores no estén correctamente cerrados o que el contenido de algún contenedor se haya derramado.	Limpie el electrodoméstico. Asegúrese de que todos los contenedores estén correctamente cerrados. (Consulte el capítulo “Olores”).

La división entre el compartimento superior e inferior se siente calido.		
La alarma de alta temperatura (Hi- alarm) esta activa debido a altas temperaturas, los caracteres HI aparecen en el panel de visualización.	El electrodoméstico se abre con frecuencia.	No abra el electrodoméstico innecesariamente. Presione el botón de alarma para desactivarla.
	Las aperturas de la ventilación están tapadas.	Retire los obstáculos de las aperturas de ventilación que se encuentran en la base de la unidad y en el interior del refrigerador. Presione el botón de alarma para desactivarla.
	Se colocó una gran cantidad de producto, o producto caliente, en el electrodoméstico.	Espere a que el producto se enfríe o remueva los productos calientes del electrodoméstico. Presione el botón de alarma para desactivarla.
	Entorno excesivamente templado.	Evite colocar la unidad bajo la luz solar directa o cerca de una fuente de calor. Presione el botón de alarma para desactivarla.
	La junta de la puerta no sella.	Inspeccione el estado de la junta. Si está dañada, el aire frío puede escapar del gabinete y causar un incremento de temperatura. Presione el botón de alarma para desactivarla.

Etiqueta de clasificación de datos

La etiqueta de clasificación de datos muestra el modelo y el número de serie de su electrodoméstico. Se encuentra en el lado derecho del compartimiento inferior.

Información de servicio

Para tenerla como referencia a mano, copie la información en el siguiente formulario de la etiqueta de clasificación de datos que se encuentra en el lado derecho del compartimiento inferior. Conserve su factura para que la garantía tenga validez.

Número de modelo _____

Número de serie _____

Fecha de compra _____

Nombre del distribuidor _____

Número de teléfono del distribuidor _____

Nombre del Centro de servicio _____

Número de teléfono del Centro de servicio _____

Tables des matières

Voici votre appareil encastrable sous le comptoir THERMADOR

Consignes de sécurité importantes 36

- Définition
- Avant de mettre l'appareil en marche
- Sécurité technique
- Renseignements importants sur l'utilisation de l'appareil
- Les enfants et l'appareil
- Mesures générales

Conseils pour la mise aux rebuts 37

- Mise aux rebuts de l'emballage
- Mise aux rebuts de l'ancien appareil

Installation de l'appareil 37

- Transport
- Lieu d'installation

Aération 37

Raccordement de l'eau 38

Présentation de l'appareil 39

Mise en service de l'appareil 40

- Commande tactile
- Réglage de la température..... 41
- Mise en marche de l'appareil

Tiroir réfrigérateur 41

Tiroir congélateur 43

Bandeau de socle 44

Filtre à eau 44

- Indication du filtre à eau / réinitialisation du filtre
- Changement du filtre à eau
- Fiche technique du filtre à eau

Nettoyage de l'appareil 46

- Nettoyage derrière le bandeau de socle

Odeurs 46

Éclairage (DEL)..... 46

Conseils pour économiser l'énergie 46

Bruits de fonctionnement 47

- Bruits normaux
- Prévention des bruits

Dépannage 48

BSH Home Appliances Corporation
1901 Main Street, Irvine, CA.

**Vous avez des
questions?**

1-800-735-4328

www.thermador.com

**N'hésitez pas à communiquer
avec nous!**

Bienvenue

Voici votre appareil encastrable sous le comptoir Thermador®

Nous vous remercions d'avoir acheté cet appareil THERMADOR! Que vous soyez un chef dédié ou simplement un connaisseur de l'art culinaire, l'achat d'un appareil THERMADOR pour la cuisine constitue une expression de votre style personnel et de votre bon goût, et une appréciation de l'expérience culinaire globale. Les passionnés de l'art culinaire utilisent nos produits primés depuis plus de onze décennies.

Avant de commencer à utiliser votre nouvel appareil THERMADOR, veuillez prendre quelques instants pour lire le guide d'utilisation et d'entretien. Vous y trouverez des réponses à toutes vos questions ainsi que d'importants renseignements sur la sécurité. Portez une attention particulière aux consignes de sécurité importantes au début de ce guide.

Nos produits sont fabriqués à la main avec des matériaux de la plus haute qualité afin d'assurer un service fiable. Dans l'éventualité peu probable où vous auriez une question concernant un problème technique, veuillez avoir à portée de main les numéros de série et de modèle de l'appareil lorsque vous appelez le service technique. Ces renseignements se trouvent sur la plaque signalétique de l'appareil à l'intérieur du meuble, du côté droit du compartiment inférieur.

Nous sommes conscients que vous avez investi beaucoup de temps et d'argent dans votre cuisine, et vous remercions d'avoir choisi THERMADOR. N'hésitez pas à nous faire parvenir des photos et des histoires de rénovation de votre cuisine. Suivez-nous sur Twitter ou publiez les photos de votre cuisine sur Facebook. Nous serons ravis d'avoir de vos nouvelles.

Consignes de sécurité importantes

LIRE ET CONSERVER CES CONSIGNES!

Définition

 **MISE EN GARDE :**
Ceci indique que des blessures graves voire mortelles peuvent découler du non-respect de cette mise en garde.

 **ATTENTION :**
Ceci indique que des blessures mineures ou modérément graves peuvent découler du non-respect de cette mise en garde.

REMARQUE :
Ceci est utilisé pour attirer l'attention de l'utilisateur à quelque chose en particulier.

 **MISE EN GARDE :** Pour atténuer le risque d'incendie, d'électrocution ou de blessure pendant l'utilisation de l'appareil, veuillez prendre les précautions suivantes :

Avant de mettre l'appareil en marche

Veuillez lire attentivement les consignes d'installation et d'utilisation, car elles contiennent des renseignements importants concernant l'installation, l'utilisation et l'entretien de l'appareil. Conservez tous les documents pour usage ultérieur ou remis au prochain propriétaire.

Sécurité technique

Si le cordon d'alimentation électrique de cet appareil a été endommagé, il doit être remplacé par un prestataire de service après-vente agréé. Les installations et réparations inadéquates peuvent engendrer des risques considérables pour l'utilisateur. Les réparations doivent être effectuées par un prestataire de service après-vente agréé.

Il ne faut utiliser que les pièces d'origine du fabricant. Seules les pièces d'origine répondent aux exigences de sécurité.

L'appareil est livré équipé d'un cordon d'alimentation à trois fils homologué UL. Il ne faut en aucun cas couper le troisième fil (de terre) du cordon d'alimentation.

L'appareil requiert une prise à trois pôles. La prise doit être raccordée par un électricien qualifié seulement.

Lorsqu'une fiche mâle standard bipolaire est disponible, il incombe au client de la remplacer par une fiche mâle tripolaire adéquatement reliée à la terre. N'utilisez pas d'adaptateur de fiche. N'utilisez pas de rallonge.

Renseignements importants sur l'utilisation de l'appareil

- N'utilisez pas d'appareils électriques à l'intérieur de l'appareil (p. ex., appareils de chauffage, machine à glaçons, etc.). **Risque d'explosion!**
- Ne décongelez et ne nettoyez jamais l'appareil avec un nettoyeur à vapeur! La vapeur risque d'atteindre des pièces électriques et de provoquer un court-circuit. Risque d'électrocution!
- Pour détacher le givre ou les couches de glace, n'utilisez jamais d'objets pointus ou présentant des arêtes vives. Vous risqueriez d'endommager les tubulures dans lesquelles circule le produit réfrigérant. Le fluide réfrigérant peut s'enflammer en jaillissant ou provoquer des blessures aux yeux.
- N'utilisez pas de dispositifs mécaniques ou d'autres moyens pour accélérer le processus de dégivrage autres que ceux recommandés par le fabricant.
- Ne stockez dans l'appareil ni produits contenant des gaz propulseurs inflammables (p. ex., bombes aérosol) ni produits explosifs. Risque d'explosion!
- Ne vous servez pas abusivement des socles, portes, tablettes, etc. comme marchepied ou pour vous appuyer.
- Éteignez l'appareil avant de le nettoyer.
- Ne conservez les bouteilles de boissons fortement alcoolisées qu'hermétiquement fermées et à la verticale.
- L'huile et la graisse ne doivent pas entrer en contact avec les parties en matières plastiques et le joint de porte. Sinon, les pièces en plastique et le joint de porte deviendront poreux.
- Ne recouvrez et n'obstruez jamais les orifices d'entrée et de sortie d'air affectées à l'appareil.

Les enfants et l'appareil

- Ne confiez jamais l'emballage et ses pièces constitutives aux enfants. Ils risquent de s'étouffer avec les cartons pliants et les feuilles de plastique!
- Ne laissez pas les enfants jouer avec l'appareil!
- Ne permettez jamais aux enfants d'utiliser l'appareil en l'absence d'un adulte.

Mesures générales

Cet appareil est exclusivement destiné à stocker des aliments et des boissons, ainsi qu'à produire des glaçons.

Cet appareil est destiné à un usage domestique dans un foyer privé, et à l'environnement domestique.

Le circuit frigorifique a subi un contrôle d'étanchéité.

Avertissements de la Proposition 65 de l'État de Californie

Ce produit peut contenir un produit chimique connu de l'État de Californie, qui peut provoquer des cancers ou des troubles de la reproduction. Par conséquent, l'emballage de votre produit peut porter l'étiquette suivante, comme l'exige la Californie :

STATE OF CALIFORNIA PROPOSITION 65 WARNING: /
AVERTISSEMENT ISSUE DE LA PROPOSITION 65
DE L'ÉTAT DE LA CALIFORNIE:



Cancer and Reproductive Harm / Cancer et dommages à la
reproduction - www.P65Warnings.ca.gov.

Conseils pour la mise aux rebuts



Mise aux rebuts de l'emballage

L'emballage protège votre appareil contre les dégâts qu'il pourrait subir en cours de transport. Tous les matériaux qui le constituent sont compatibles avec l'environnement et recyclables. Aidez-nous en éliminant l'emballage dans le respect de l'environnement. Pour savoir comment vous débarrasser de l'emballage, veuillez consulter votre revendeur ou les autorités locales.



Mise aux rebuts de l'ancien appareil

Les appareils usagés ne sont pas des déchets sans valeur! Leur élimination dans le respect de l'environnement permet d'en récupérer de précieuses matières premières.



MISE EN GARDE:

1. Débranchez la fiche de la prise de courant.
2. Sectionnez le cordon d'alimentation, puis jetez-le avec la fiche.
3. Retirez la porte de l'appareil.
4. Ne permettez pas aux enfants de jouer avec l'appareil lorsqu'il ne sert plus. Risque d'asphyxie!

Les appareils frigorifiques contiennent des fluides frigorigènes et des gaz isolants. Ils doivent être mis aux rebuts de manière adéquate. Veillez à ce que les tuyaux du circuit frigorifique de votre appareil ne soient pas endommagés jusqu'à son élimination appropriée.

Installation de l'appareil

Pour obtenir des consignes d'installation détaillées, consultez le guide d'installation fourni avec cet appareil.

Demandez à un technicien qualifié d'installer et de raccorder l'appareil conformément aux consignes d'installation comprises.

REMARQUE: Pour obtenir des consignes d'installation détaillées, des mesures et des renseignements pertinents, consultez le guide d'installation fourni avec cet appareil.



MISE EN GARDE :

N'installez pas cet appareil :

- À l'extérieur
- Dans un environnement où de l'eau dégoutte
- Dans une pièce où il y a risque de gel

Il est recommandé de prévoir un circuit séparé desservant uniquement votre réfrigérateur. Utilisez une prise qui ne peut pas être désactivée par un interrupteur. N'utilisez pas de rallonge.

Transport

L'appareil est lourd et doit être manipulé avec précaution durant le transport et l'installation. En raison du poids et des dimensions de cet appareil, la présence d'au moins deux personnes est nécessaire pour mettre l'appareil en place en toute sécurité et éviter les blessures ou les dégâts matériels.



MISE EN GARDE:

Lors de la manipulation ou du déplacement de l'appareil, évitez d'endommager les tuyaux et de provoquer des fuites de réfrigérant.

Lieu d'installation

Une pièce bien aérée où l'air est sec convient à l'installation. Le lieu d'installation ne doit pas être exposé directement aux rayons du soleil et se trouver à proximité d'une source de chaleur, p. ex., une cuisinière, un radiateur, etc.

Si l'installation se trouve à proximité d'une source de chaleur, utilisez une plaque isolante adéquate ou respectez la distance minimum entre l'appareil et la source de chaleur :

- Cuisinière/four à gaz ou électrique 1 ¼ po (3 cm).
- Cuiseur à l'huile ou au charbon 11 13/16 po (30 cm).

Sur l'emplacement, le sol ne doit pas s'affaisser. Renforcez-le le cas échéant. L'appareil doit être à la verticale et de niveau pour fonctionner correctement.

Si l'appareil semble instable, il existe 4 pieds de mise à niveau qui peuvent être réglés selon vos préférences.

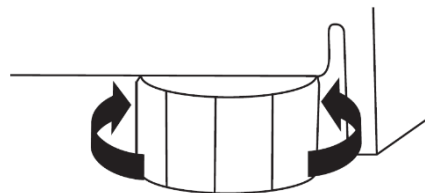

Aération

L'unité de réfrigération est aérée uniquement à la base, au niveau du bandeau de socle. Ne couvrez jamais cette partie ou placez un objet devant. Cela pourrait nuire au rendement du système de refroidissement de l'appareil et augmenter la consommation d'électricité.

Raccordement de l'eau

Raccordez l'appareil à une canalisation d'eau potable. L'alimentation en eau peut être raccordée uniquement par un plombier compétent conformément aux réglementations locales de la compagnie de distribution d'eau appropriée. Un raccordement à l'eau froide est requis pour le fonctionnement de la machine à glaçons automatique.

La pression d'alimentation en eau doit être entre 30 et 120 psi (2,06 et 8,27 bars). Si un système à osmose inverse est utilisé, la pression de l'alimentation en eau de ce système allant à la soupape d'admission d'eau du réfrigérateur doit être entre 30 et 120 psi. (2,06 et 8,27 bars). L'installation doit être effectuée conformément aux réglementations de plomberie locales.

Un robinet d'arrêt séparé doit être installé à l'entrée de l'alimentation en eau froide. Le robinet d'arrêt ne doit pas être installé derrière l'appareil. Il est recommandé de monter le robinet d'arrêt à côté de l'appareil ou à tout autre endroit où il sera facilement accessible.

Lors de l'exécution du raccordement de l'eau, portez une attention particulière à la zone d'installation permise pour les conduites d'eau. Pour effectuer le raccordement aux conduites d'eau potable, utilisez uniquement des tuyaux d'eau convenant à l'eau potable.

Observez les réglementations nationales et les conditions de raccordement des sociétés de distribution d'eau locales.

Présentation de l'appareil

Les réfrigérateurs à double tiroir encastrables THERMADOR peuvent être autonomes ou encastrés, et sont disponibles en plusieurs configurations. Ces consignes d'utilisation conviennent à plusieurs modèles; les schémas peuvent différer.

1. Meuble
2. Commande tactile (sur le tiroir supérieur)
3. Tiroir supérieur
4. Poignée (style « Professionnel » montré)
5. Tiroir inférieur
6. Bandeau de socle
7. Pattes de nivellement
8. Séparateur en aluminium (long)
9. Mat
10. Séparateur en aluminium (court)
11. Bac à glaçons
12. Machine à glaçons
13. Filtre à eau remplaçable

REMARQUE :Le modèle avec revêtement ne comprend pas de porte en acier inoxydable ou de poignée.

REMARQUE :Les mats ne sont pas lavables au lave-vaisselle.

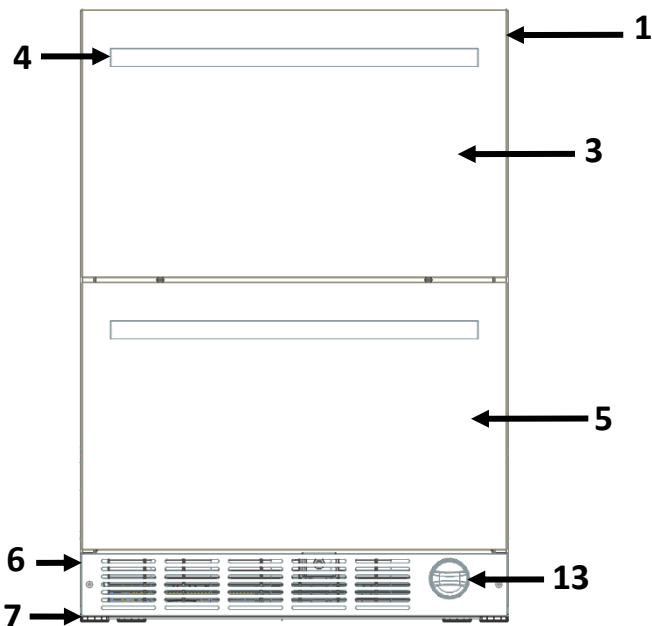
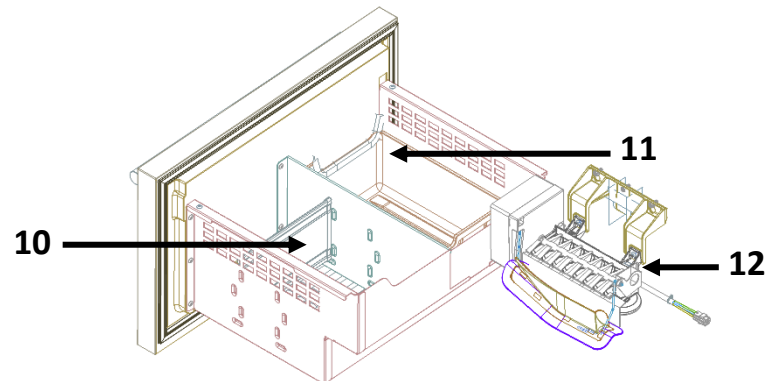
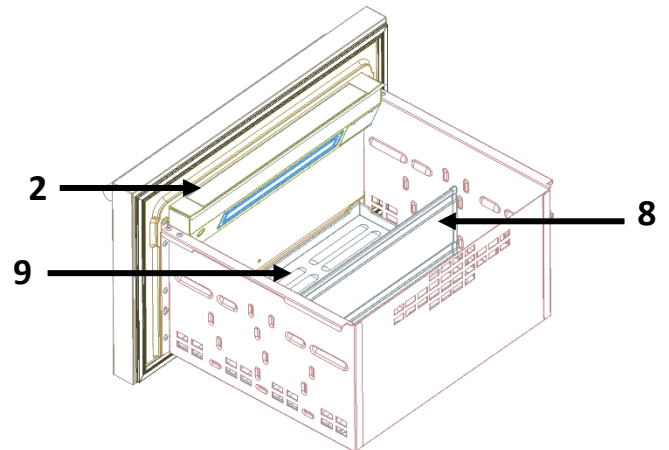

MISE EN GARDE

Pour éviter que l'appareil ne bascule en raison d'un déséquilibre de poids, n'ouvrez pas les deux tiroirs en même temps. Fermez toujours un tiroir avant d'ouvrir l'autre.

Mise en service de l'appareil

Commande tactile

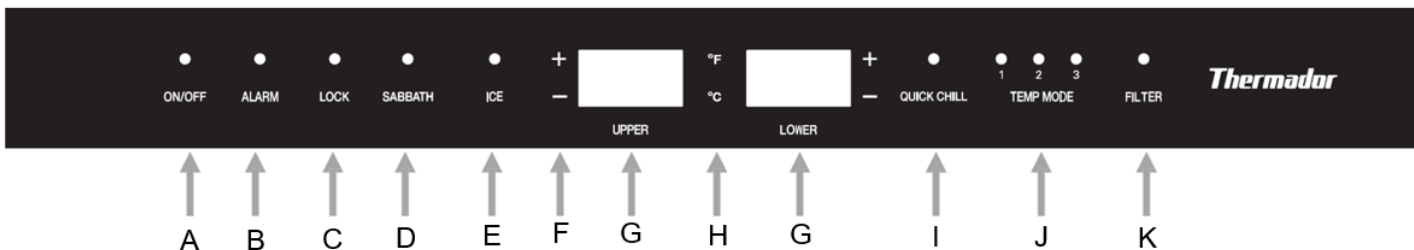

A. ON/OFF

La première fois que l'appareil est branché, il démarre automatiquement et toutes les fonctions sont activées.

- Appuyez et maintenez la touche **ON/OFF** pendant 3 secondes pour passer en mode arrêt, ce qui désactivera les fonctions et arrêtera toutes les opérations de l'appareil.

- Appuyez et maintenez la touche **ON/OFF** pendant 3 secondes pour activer les fonctions et démarrer le fonctionnement normal de l'appareil.

B. ALARME

Lorsque l'un ou l'autre des tiroirs demeure ouvert pendant 2 minutes ou plus, une alarme retentit et un voyant DEL bleu clignote au-dessus du bouton ALARM (alarme). Appuyez une fois sur ce bouton pour désactiver temporairement l'alarme ou fermez la porte.

- **Appuyez** sur le bouton ALARM et **maintenez-le enfoncé** pendant 3 secondes pour désactiver la fonction d'ALARME en cas de porte ouverte. Un son sera émis afin de confirmer que la fonction d'ALARME a été désactivée.

- **Appuyez** sur le bouton ALARM et **maintenez-le enfoncé** pendant 3 secondes pour réactiver la fonction d'ALARME en cas de porte ouverte.

REMARQUE : La fonction ALARME ne fonctionne pas lorsque l'appareil est en mode Sabbath. Voir la section Mode Sabbath sur cette même page.

C. VERROUILLAGE

Appuyez sur le bouton LOCK (verrouillage) et **maintenez-le enfoncé** pendant 3 secondes. Le voyant DEL LOCK s'allumera et tous les boutons seront verrouillés. Pour désactiver le verrouillage, appuyez sur le bouton LOCK et maintenez-le enfoncé pendant 3 secondes ou jusqu'à ce que le voyant DEL LOCK s'éteigne.

D. SABBATH

Le mode Sabbath est conçu pour les utilisateurs dont les convictions religieuses exigent que les lumières soient éteintes ou pour les voyageurs qui s'absentent de leur domicile.

Cet appareil est certifié par Star-K pour répondre à des règlements religieux rigoureux relativement à des directives précises se trouvant sur www.star-K.org.

Lorsque le mode Sabbath est activé:

- Le panneau d'affichage indique que l'appareil est en mode Sabbath.
- Tous les autres éclairages intérieurs et extérieurs se désactivent et ne peuvent être activés.
- Tous les boutons de commande sont désactivés.
- Toutes les alarmes sonores et visuelles sont désactivées.

Activation:

1. Appuyez et maintenez la touche Sabbath pendant 3 secondes pour démarrer le mode Sabbath.
2. L'appui touche retentit une fois, le voyant Sabbath s'allume et l'écran affiche SAB pendant quelques secondes.

Le voyant ne s'éteindra pas, même si la porte est fermée, tant que l'appareil reste en mode Sabbath.

Désactivation:

1. Appuyez sur la touche Sabbath et maintenez-la enfoncée pendant 3 secondes.
2. Tous les boutons, affichages, lumières et alarmes redeviennent fonctionnels.

K. COMMANDE DE LA MACHINE À GLAÇONS

Appuyez une fois sur ce bouton pour activer ou désactiver la machine à glaçons.

E. BOUTONS DE SÉLECTION

La température est réglée à l'aide des boutons de sélection.

- **Appuyez sur COOLER (plus froid) (-)** pour diminuer la température.
- **Appuyez sur WARMER (plus chaud) (+)** pour hausser la température.

F. PANNEAU D'AFFICHAGE

La température réglée des deux compartiments (supérieur et inférieur) du réfrigérateur est indiquée sur le panneau d'affichage.

G. °F / °C

Maintenez enfoncé le bouton °F / °C pour passer des degrés Fahrenheit aux degrés Celsius pour la température affichée.

Le réglage d'usine est en degrés Fahrenheit. Lorsque vous passez aux degrés Celsius (°C), l'écran affiche °C jusqu'à ce que vous reveniez en arrière. Lorsque vous revenez aux degrés Fahrenheit (°F), l'écran affiche °F.

H. MODE REFROIDISSEMENT RAPIDE

Appuyez une fois sur ce bouton pour activer ce mode. Le voyant DEL s'allume et l'appareil est réglé à la température du mode REFROIDISSEMENT RAPIDE par défaut de 33 °F (0 °C) pour le tiroir réfrigérateur (SUPÉRIEUR) et de -5 °F (-20 °C) pour le tiroir congélateur (INFÉRIEUR). Après 24 heures, ou si le bouton QUICK CHILL (refroidissement rapide) est appuyé à nouveau, l'appareil retourne à ses réglages précédents.

I. MODE TEMPÉRATURE

Appuyez sur TEMP MODE pour passer d'un niveau de température à l'autre, en réglant votre appareil sur ce qui suit:

Mode	TEMP MODE	Tiroir supérieur par défaut	Tiroir inférieur par défaut
Bar	1	34°F (1°C)	-5°F (-20°C)
Refrigerator (Réfrigérateur)	2	37°F (2°C)	0°F (-17°C)
Pantry (garde-manger)	3	44°F (6°C)	3°F (-16°C)

Vous pouvez régler manuellement les températures pour chaque tiroir de manière indépendante en mode temp 1 et 2 à l'aide des boutons de sélection de la température (-) (+) entre les températures suivantes pour chaque mode temp:

TEMP MODE	Tiroir supérieur	Gamme recommandée pour le tiroir inférieur
Bar	33°F ~ 35°F (0°C ~ 1°C)	-8°F ~ -6°F (-22°C ~ -21°C)
Refrigerator (Réfrigérateur)	36°F ~ 40°F (2°C ~ 4°C)	-5°F ~ -1°F (-20°C ~ -18°C)
Pantry (garde-manger)	41°F ~ 47°F (5°C ~ 8°C)	0°F ~ 6°F (-17°C ~ -14°C)

Les LED du mode de température sur l'écran n'afficheront que le mode de température actuel pour le compartiment supérieur. Une fois que l'appareil entre en mode temp 3, les commandes des tiroirs supérieur et inférieur augmentent ou diminuent en parallèle lors du changement de température du tiroir supérieur ou du tiroir inférieur.

L. RÉINITIALISATION DU FILTRE

Lorsque le voyant DEL est allumé, appuyez sur le bouton FILTER (filtre) et maintenez-en enfoncé pendant 3 secondes pour réinitialiser le compteur d'heures du filtre. Consultez la rubrique « Filtre à eau » à la page 44.

Réglage de la température

Par défaut, la température de votre réfrigérateur est de 37°F (2°C) pour le tiroir supérieur et de 0°F (-17°C) pour le tiroir inférieur. Vous pouvez régler la température à votre convenance à l'aide des BOUTONS DE SÉLECTION ou du bouton TEMP MODE.

Pour modifier la température, appuyez sur les BOUTONS DE SÉLECTION : **(plus froid) (-) et (plus chaud) (+)**.

La température augmentera ou diminuera d'un degré chaque fois que vous appuyez sur un BOUTON DE SÉLECTION.

La température peut être affichée en degrés Celsius (°C) ou en degrés Fahrenheit (°F). Le réglage par défaut en usine est (°F) Fahrenheit.

Mise en marche de l'appareil

L'appareil commence à refroidir après avoir été mis sous tension.



MISE EN GARDE :

Suivez les consignes et conseils énoncés dans la rubrique « **Branchement de l'appareil** » du **Guide d'installation** pour utiliser le réfrigérateur à double tiroir correctement et en toute sécurité.

- La ou les lumières intérieures des tiroirs s'allument lorsque l'un ou l'autre des tiroirs est ouvert.

La température de l'appareil est réglée par défaut de la manière suivante, selon les recommandations de l'usine : 37°F (2°C) pour le tiroir supérieur et 0°F (-17°C) pour le tiroir inférieur.

Tiroir réfrigérateur



MISE EN GARDE :

Pour éviter le risque d'explosion, ne stockez pas de substances explosives dans l'appareil.

Lorsque vous achetez des aliments, veuillez noter ce qui suit :

La « fraîcheur à l'achat » est importante pour la durée de conservation de vos aliments. Lorsque vous achetez des aliments, vérifiez toujours le degré de fraîcheur. Les aliments avariés ou près de leur date de péremption se décomposent plus rapidement, même réfrigérés, et peuvent contaminer le tiroir avec des odeurs désagréables.

Organisation des aliments dans le réfrigérateur

- Enveloppez ou recouvrez les aliments avant de les placer au réfrigérateur. Cela permettra de conserver l'arôme, la couleur et la fraîcheur des aliments. En outre, les saveurs ne seront pas transférées entre les aliments, et les pièces en plastique ne se décolorent pas.
- Laissez les boissons et aliments chauds refroidir avant de les placer au réfrigérateur.
- Ne bloquez pas les orifices d'entrée/de sortie d'air avec des aliments dans le compartiment du réfrigérateur, au risque de nuire à la circulation d'air. Les aliments placés directement devant les orifices de sortie d'air peuvent être congelés par la circulation d'air frais.
- Évitez le contact des huiles et graisses avec les pièces en plastique et le joint d'étanchéité de porte.

Séparateurs de tiroirs

Le tiroir supérieur est doté d'une clayette en aluminium amovible. Elle peut être placée dans 3 positions différentes à la verticale et dans 2 positions différentes à l'horizontale, en utilisant les différentes encoches sur le côté des tiroirs, comme le montrent les photos:

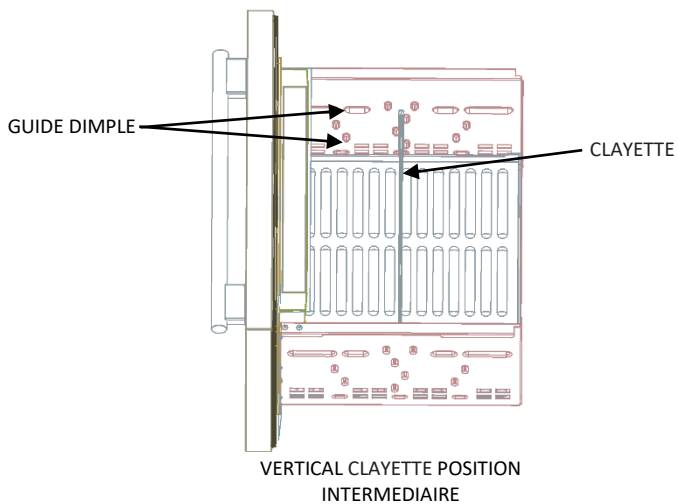

Pour placer horizontalement, faites glisser la cloison et placez-la au-dessus des alvéoles, cela vous permettra d'avoir un deuxième niveau de rangement pour un accès plus facile.

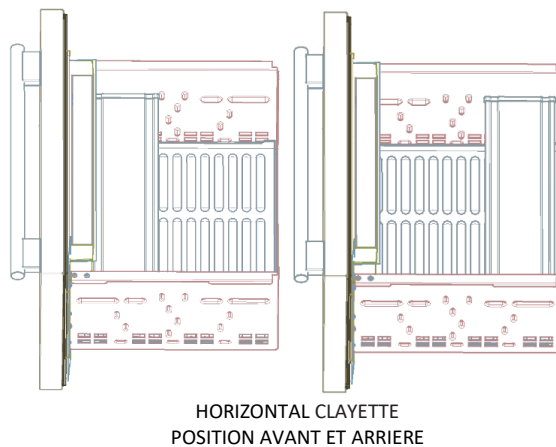

Pour modifier la position de la clayette, il suffit de la tirer et de la faire glisser dans les encoches de la position souhaitée.

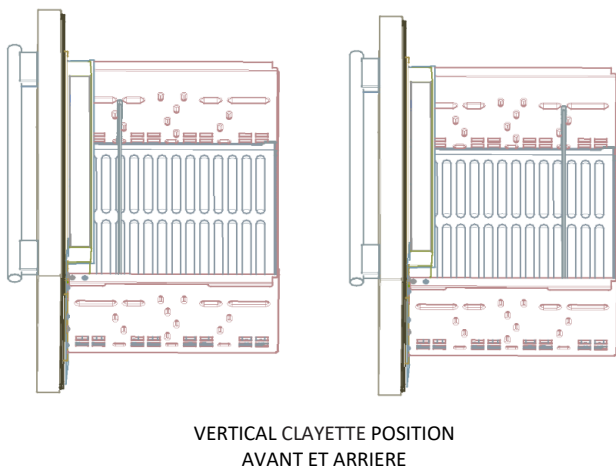

Le tiroir inférieur est doté d'une clayette en aluminium amovible et qui peut être placée dans deux positions verticales.

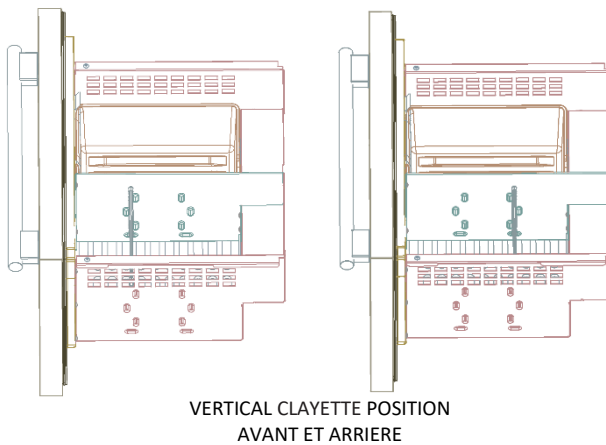

Les clayettes peuvent être utilisées pour organiser le contenu de votre réfrigérateur ou servir de surface secondaire pour ranger et présenter des articles au-dessus de l'espace de rangement principal.

Tiroir congélateur

Utilisez le tiroir congélateur :

- Pour stocker les aliments surgelés.
- Pour créer des glaçons.
- Pour congeler des aliments.

REMARQUE :

Assurez-vous que le tiroir congélateur a été fermé correctement. Si le tiroir est ouvert, les aliments congelés décongèleront. Le tiroir congélateur se couvrira alors de glace épaisse. L'énergie sera aussi gaspillée en raison de la consommation électrique élevée.

Congélation et stockage des aliments

Achat d'aliments congelés

- L'emballage de ne doit pas être endommagé.
- Consommez-les avant la date de péremption.
- La température du congélateur de l'épicerie doit être de 0 °F ou moins.
- Si possible, transportez les aliments congelés dans un sac isotherme et rangez-les rapidement dans le compartiment du congélateur.

Congélation des aliments frais. Congelez les aliments frais et non endommagés seulement.

Pour conserver le plus possible la valeur nutritionnelle, la saveur et la couleur, les légumes doivent être blanchis avant leur congélation. Les aubergines, les poivrons, les courgettes et les asperges n'ont pas besoin d'être blanchis. Des publications sur la congélation et le blanchiment des aliments sont disponibles dans les librairies.

REMARQUE :

Gardez les aliments à congeler à l'écart des aliments qui sont déjà congelés.

Emballage des aliments congelés

Pour prévenir la perte de saveur ou le séchage des aliments, placez-les dans des contenants hermétiques.

1. Placez l'aliment dans le contenant ou l'emballage.
2. Retirez l'air.
3. Scellez le contenant ou l'emballage.
4. Apposez une étiquette indiquant le contenu et la date de congélation sur le contenant ou l'emballage.

Les contenants ou emballages pertinents incluent les suivants :

- Pellicule alimentaire
- Pellicule tubulaire en polyéthylène
- Papier d'aluminium
- Contenants pour le congélateur

Ces produits sont disponibles dans les magasins spécialisés.

Les contenants ou emballages non pertinents incluent les suivants :

- Papier d'emballage
- Papier résistant aux graisses
- Cellophane

- Sacs poubelles et sacs de magasinage usés.
- Articles convenant au scellement des aliments emballés :
Bandes élastiques, pinces en plastique, corde, ruban adhésif résistant au froid, etc.

Les sacs et la pellicule tubulaire en polyéthylène peuvent être scellés en utilisant un appareil de scellement thermique.

Durée de conservation des aliments congelés

À une température de 0 °F :

- Poisson, saucisse, repas préparés, gâteaux et pâtisseries : jusqu'à **6 mois**
- Fromages, volaille et viandes : jusqu'à **8 mois**
- Légumes et fruits : jusqu'à **12 mois**

REMARQUE :

Ne recongelez jamais des aliments dégelés. Seuls les repas préparés (bouillis ou frits) peuvent être recongelés.

Machine à glaçons

La machine à glaçons produit des glaçons, et est commandée en utilisant le bouton **ICE** (glace) sur le panneau de commande.

La machine à glaçons commence à produire des glaçons dès que l'appareil a atteint une température déterminée. Pour éviter tout déversement, la machine à glaçons s'éteindra avant que le bac à glaçons ne soit plein. L'accumulation de glace sur un côté du seau est normale. Répartissez la glace uniformément afin de stocker la quantité maximale de glace qui sera de $\frac{3}{4}$ de la capacité totale du seau à glace.

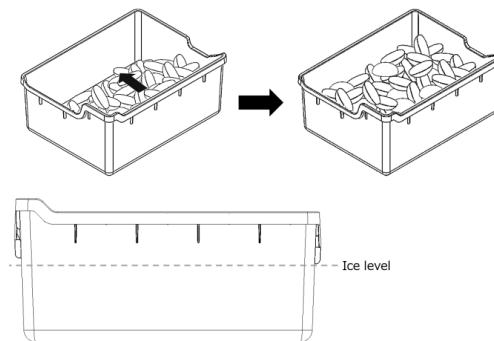

⚠ ATTENTION :

Ne placez pas de bouteilles ni d'aliments dans le bac à glaçons pour les refroidir rapidement, au risque de bloquer et d'endommager la machine à glaçons.

Activation/désactivation

L'appareil activera la machine à glaçons dès qu'elle est branchée et mis sous tension. Le voyant DEL au-dessus du bouton ICE (glace) s'allumera.

REMARQUE : La machine à glaçons sera temporairement désactivée lorsque le tiroir inférieur est ouvert, puis réactivée lorsqu'il est fermé.

Appuyez sur le bouton ICE (glace) pour désactiver la machine à glaçons. Un son se fait entendre, puis le voyant DEL au-dessus du bouton ICE (glace) s'éteint.

Pour réactiver, appuyez de nouveau sur le bouton ICE (glace).

Un son se fait entendre, puis le voyant DEL au-dessus du bouton ICE (glace) s'allume.

REMARQUE : Si la machine à glaçons est utilisée pour la première fois, après une période prolongée d'inutilisation, ou après le remplacement du filtre, **N'UTILISEZ PAS** les glaçons produits lors des **deux premiers lots (deux bacs à glaçons remplis)**. Jetez ces glaçons et nettoyez le bac à glaçons.

Assurez-vous que le bac à glaçons et le séparateur du tiroir inférieur sont correctement positionnés au moment de remettre en place le bac à glaçons dans le tiroir.

Bandeau de socle

 Le bandeau de socle peut être retiré à des fins d'entretien ou de nettoyage (consultez la rubrique « Nettoyage derrière le bandeau de socle »).

1. Retirez le filtre à eau en tournant le capuchon du filtre à eau dans le sens antihoraire (1/4 tour), puis tirez sur le filtre à eau pour le sortir.



2. Retirez l'applique en acier inoxydable et le bandeau de socle en dévissant et en retirant les deux vis avant avec un tournevis cruciforme.

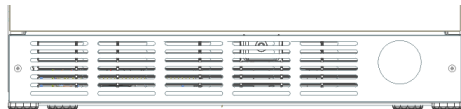

3. Vous pouvez retirer la plinthe en la tirant simplement.

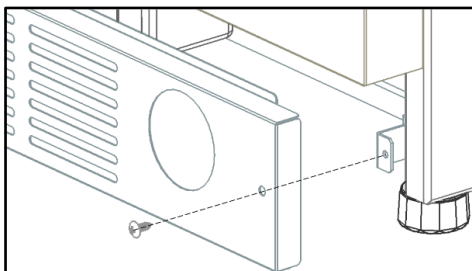

4. Pour remettre la plinthe en place, alignez les trous avec la languette de support et vissez les vis frontales dans la même position à l'aide d'un tournevis Philips.

5. Retournez le filtre à eau et tournez-le dans le sens horaire jusqu'à ce qu'il soit inséré complètement dans le bandeau de socle. Continuez à tourner dans le sens horaire (1/4 tour) jusqu'à ce qu'il s'enclenche en place.

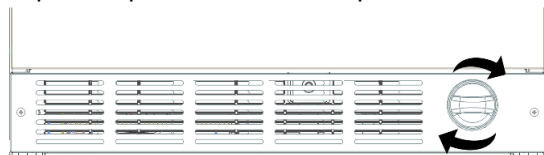

REMARQUE: Il n'est pas recommandé de retirer la plaque de protection, mais si cela s'avère

nécessaire, il est recommandé de le faire faire par un personnel de service autorisé.

Filtre à eau

MISE EN GARDE :

N'utilisez pas l'appareil dans un endroit où la qualité de l'eau est mauvaise et sans traitement de l'eau approprié.

Une cartouche de filtre pour filtrer les particules peut être achetée auprès de notre site Web ou d'un détaillant spécialisé. Modèle de filtre: UCTRFLTR10

ATTENTION :

Après l'installation d'un filtre neuf, ou après une période prolongée d'inutilisation, jetez toujours les deux premiers lots de glaçons (deux bacs à glaçons remplis).

- Si l'appareil et/ou la machine à glaçons n'ont pas été utilisés activement pendant plusieurs semaines ou mois ou si les glaçons ont un goût ou une odeur désagréable, changez le filtre à eau.
- Le filtre doit être changé au moins tous les six mois.

Indication du filtre à eau / réinitialisation du filtre

Le filtre doit être changé au moins tous les six mois.

Changement du filtre à eau

Le filtre à eau se trouve sur le côté droit de la base de l'appareil (bandeau de socle). Vous n'avez pas besoin de retirer le bandeau de socle pour changer le filtre à eau.

1. Repérez le capuchon du filtre à eau rond, puis tournez-le **dans le sens antihoraire jusqu'à butée** (1/4 tour). La circulation d'eau s'arrêtera automatiquement. 
2. Tirez sur le filtre pour le sortir du bandeau de socle, et faites glisser le capuchon pour le retirer.

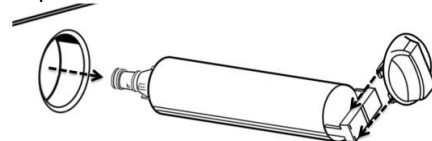

REMARQUE : Le filtre contiendra de l'eau. Un déversement peut se produire.

IMPORTANT : Ne mettez pas le capuchon aux rebuts. Il fait partie de votre réfrigérateur. Conservez le capuchon pour le réutiliser avec le filtre de remplacement.

3. Sortez le filtre à eau neuf de son emballage et, le cas échéant, retirez la pellicule en plastique couvrant l'embout de la buse.
4. Installez le capuchon du filtre, puis insérez le filtre dans le bandeau de socle.
5. Poussez le filtre avec le capuchon, puis tournez le capuchon dans le sens horaire jusqu'à ce que le filtre soit complètement inséré dans le bandeau de socle.
6. Une fois inséré, continuez à tourner le capuchon **dans le sens horaire de 1/4 tour** pour l'enclencher en place.
7. Mettez aux rebuts le filtre utilisé.
8. Réactivez la machine à glaçons en appuyant sur le bouton ICE (glace) situé sur le panneau de commande.

Performance Data Sheet: Quick Connect Filter- SGF-W10

La concentration des substances indiquées dissoutes dans l'eau et pouvant s'infiltrer dans le système a été abaissée à une valeur égale ou inférieure à la valeur maximale admissible d'après ANSI/NSF 42 et 53 pour l'eau évacuée de l'appareil. Le système a été vérifié et certifié conforme par IAPMO R&T conformément aux normes ANSI/NSF 42 et 53 relativement aux exigences spécifiées dans la présente fiche technique.

Réduction de la contamination:

Substance	Ø Afflux	Concentration de l'afflux	Ø de réduction	Ø Concentration dans les eaux usées	Concentration maximale admissible dans	Exigences de la NSF en matière de réduction
CTO [NSF/ANSI 42]						
Chlorine Taste and Odor	2.0 mg/L	2.0 mg/L ± 10%	>99.9%	0.14 mg/L	N/A	>50%
HEAVY METALS [NSF/ANSI 53]						
Lead	0.1496 mg/L	0.15 mg/L ± 10%	99.9%	0.002 mg/L	0.010 mg/L	N/A
Mercury	0.006 mg/L	0.006 mg/L ± 10%	99.9%	0.0005 mg/L	0.002 mg/L	N/A
VOC [NSF/ANSI 53]						
Atrazine	0.3014 mg/L	0.009 mg/L ± 10%	>99.9%	0.002 mg/L	0.003 mg/L	N/A
Alachlor	0.3014 mg/L	0.050 mg/L ± 10%	>99.9%	<0.0002 mg/L	0.001 mg/L	N/A
Lindane	0.3014 mg/L	0.002 mg/L ± 10%	>99.9%	<0.00002 mg/L	0.0002 mg/L	N/A
2,4-D	0.3014 mg/L	0.210 mg/L ± 10%	>99.9%	0.002 mg/L	0.070 mg/L	N/A
P-Dichlorobenzene	0.3014 mg/L	0.225 mg/L ± 10%	>99.9%	0.002 mg/L	0.075 mg/L	N/A
Benzene	0.3014 mg/L	0.015 mg/L ± 10%	>99.9%	0.002 mg/L	0.005 mg/L	N/A
ALSO REDUCES [NSF/ANSI 53]						
Toxaphene	0.0169 mg/L	0.015 mg/L ± 10%	96.9%	0.0008 mg/L	0.003 mg/L	N/A
Turbidity	11.17 NTU	11 + 1 NTU	97.3%	0.32 NTU	0.5 NTU	95.5%
Cyst	80,000 cysts/L	Minimum 50,000 cysts/L	99.9%	5 cysts/L	N/A	>99.95%
Asbestos	110 MF/L	107 to 108 fibres/L; fibres greater than 10µm in length	>99.99%	<0.01 MF/L	N/A	>99%

Spécifications de fonctionnement:

Capacité- 122 Gallons (461 Liters)

Débit- 0.5gpm

Alimentation en eau- Eau potable

Pression de l'eau- 20 to 120 psi

Température de l'eau- 0.6°C to 38°C [33°F to 100°F]

Il est important de réaliser l'installation, la maintenance et le changement de filtre de la manière indiquée par le fabricant. Remarque : Bien que les tests aient été effectués dans des conditions de laboratoire normales, les résultats réels peuvent varier.

ATTENTION Pour réduire les risques de dommages matériels causés par une fuite d'eau :

- Installation: Veuillez lire et consulter le mode d'emploi avant d'installer et d'utiliser ce système.
- N'installez pas le système si la pression de l'eau dépasse 120 psi/827 kPa. Si la pression de l'eau dépasse 80 psi, il convient d'installer une valve de limitation de pression.
- Ne raccordez pas le système à une conduit d'eau chaude. La température de service maximale du système de filtration est de 100 °F/38 °C. Protégez le filtre du gel. Videz le filtre lorsque la température passe sous 33 °F/0.6 °C.
- Changez la cartouche jetable du filtre dans les cas suivants : lorsque le volume utile nominal est atteint, lorsque la capacité de débit est visiblement réduite ou au plus tard après six mois.

- Ce filtre ne purifie pas l'eau. Désinfectez (c.-à-d. faites bouillir) l'eau qui est insalubre sur le plan microbiologique ou de qualité inconnue avant de la boire et de l'utiliser.
- Les substances retirées ou réduites par ce filtre ne se retrouvent pas toutes dans l'eau des utilisateurs.



Certified by IAPMO Research and Testing to NSF/ANSI 42, and 53 for the specific performance claims verified and substantiated by test data.

Nettoyage de l'appareil

MISE EN GARDE :

Ne nettoyez jamais l'appareil avec un nettoyeur à vapeur!

ATTENTION :

- N'utilisez aucun solvant ou produit de nettoyage acide ou abrasif.
- N'utilisez jamais d'éponges abrasives ou susceptibles de rayer. Des zones corrodées pourraient apparaître sur les surfaces métalliques.
- Ne nettoyez jamais les séparateurs en aluminium au lave-vaisselle. Ces pièces pourraient être endommagées.

Procédure :

1. Avant le nettoyage : éteignez l'appareil. Pour les instructions, voir la section « **Marche/Arrêt** » de la page « **Commande tactile** ».
2. Retirez les aliments réfrigérés et/ou congelés et rangez-les dans un endroit frais.
3. Nettoyez l'appareil qu'avec un chiffon doux, de l'eau tiède et un peu de détergent au pH neutre.

ATTENTION :

Lorsque vous rincez, l'eau ne doit pas pénétrer dans les recoins des lumières intérieures du côté supérieur des tiroirs supérieur et inférieur. L'eau ne doit pas être renversée dans le fond du meuble.

4. Essuyez les joints de tiroir avec un chiffon et de l'eau propre, puis séchez-le à fond.
5. Une fois le nettoyage terminé, rebranchez ou remettez l'appareil en marche.
6. Remettez les aliments congelés dans le tiroir de congélateur (modèles avec réfrigérateur/congélateur).

Nettoyage derrière le bandeau du socle

1. Éteignez l'appareil avant le nettoyage.
2. Retirez le bandeau de socle. Consultez la rubrique « **Bandeau de socle** ».

MISE EN GARDE :

Ne retirez pas le couvercle de la boîte électrique derrière le bandeau de socle. **Risque d'électrocution!**

3. Utilisez un aspirateur avec accessoire allongé pour nettoyer les zones accessibles poussiéreuses ou sales.
4. Remettez le bandeau de socle en place.
5. Mettez l'appareil en marche.

Nettoyage du bac à glaçons

Si des glaçons n'ont pas été distribués pendant une période prolongée, leur taille diminue, ils auront une saveur amère et colleront les uns aux autres. Par conséquent, le bac à glaçons doit être nettoyé régulièrement.

ATTENTION : Un bac à glaçons plein est lourd.

1. Retirez le bac à glaçons.
2. Tirez sur le bac à glaçons pour le sortir, videz-le et nettoyez-le avec de l'eau tiède.
3. Séchez complètement le bac pour prévenir le collage des nouveaux glaçons.
4. Insérez le bac à glaçons en suivant la position correcte de la patte de coin et du séparateur du tiroir (consultez la rubrique « **Machine à glaçons** » à la page 43).

Odeurs

Si des odeurs désagréables se manifestent :

1. Éteignez l'appareil.
2. Sortez tous les aliments et les boissons de l'appareil.
3. Nettoyez l'intérieur. Consultez la rubrique « **Nettoyage de l'appareil** ».
4. Nettoyez tous les emballages.
5. Scellez les aliments à odeur forte afin d'éviter la formation d'odeurs dans l'appareil.
6. Remettez l'appareil en marche.
7. Rangez les aliments dans l'appareil.
8. Vérifiez si les odeurs sont toujours présentes après 24 heures.

Éclairage (DEL)

Votre appareil est équipé d'un éclairage DEL ne demandant pas d'entretien et se trouvant dans la partie supérieure du meuble intérieur, sous le meneau. Les réparations de cet éclairage sont exclusivement réservées à des spécialistes autorisés.

Conseils pour économiser l'énergie

- Placez l'appareil dans un endroit sec et bien aéré. Veillez à ce que l'appareil ne soit pas directement exposé aux rayons solaires et qu'il ne se trouve pas à proximité d'une source de chaleur (p. ex., radiateur, cuisinière). Utilisez le cas échéant une plaque isolante.
- N'obstruez pas les grilles d'aération de l'appareil.
- Laissez les boissons et aliments chauds refroidir avant de les placer au réfrigérateur.
- N'ouvrez la porte de l'appareil que le plus brièvement possible.

Bruits de fonctionnement

Bruits normaux

Bourdonnement sourd : Les moteurs tournent (groupes frigorifiques, ventilateur).

Clapotis, sifflement léger ou gargouillis : Le fluide frigorigène circule dans les tuyaux.

Cliquetis : Le moteur, les interrupteurs ou les électrovannes sont activés/désactivés.

Prévention des bruits

Assurez-vous que l'appareil est de niveau

Veillez mettre l'appareil de niveau à l'aide d'un niveau à bulle. Ajustez ensuite l'horizontalité en utilisant les pattes à vis.

Récipients ou zones de rangement qui oscillent ou collent Veillez vérifier les pièces amovibles (séparateurs en aluminium, seau à glace, etc.) et réinsérez-les correctement, au besoin.

Des bouteilles ou récipients se touchent

Éloignez légèrement les bouteilles ou récipients les uns des autres.

Dépannage

Vérifiez d'abord ce qui suit :

- Y a-t-il une panne de courant dans le secteur?
- Un fusible a-t-il sauté ou le disjoncteur a-t-il été déclenché?
- L'appareil est-il bien branché dans la prise de courant?

Plusieurs problèmes peuvent être résolus sans avoir à appeler le service après-vente. Voici une liste de solutions possibles à des problèmes mineurs.

Symptôme	Cause possible	Mesure à prendre
L'appareil ne refroidit pas.	L'appareil est éteint.	Vérifiez l'affichage pour vous assurer que l'appareil n'est pas éteint. Si l'écran affiche « OFF », appuyez sur le bouton ON/OFF pendant 3 secondes.
Le compresseur fonctionne constamment ou trop longtemps.	La porte de l'appareil est ouverte trop souvent.	N'ouvrez pas la porte trop souvent.
	Les orifices d'aération ont été couverts.	Retirez les objets obstruant les orifices d'aération situés à la base de l'appareil et à l'intérieur du réfrigérateur.
	Un trop grand nombre de produits, ou des produits chauds, ont été placés dans le réfrigérateur.	Le compresseur fonctionne davantage afin de refroidir les produits. Plus vous ajoutez de produits, plus le moteur fonctionnera longtemps.
	L'environnement est trop chaud.	Évitez de mettre l'appareil sous les rayons solaires ou près d'une source de chaleur. Si l'appareil se trouve dans un environnement trop chaud, le compresseur fonctionnera davantage.
	Le joint d'étanchéité de la porte n'adhère pas.	Inspectez l'état du joint d'étanchéité. S'il est endommagé, l'air froid s'échappera du meuble et incitera le compresseur à fonctionner plus qu'à la normale.
Les aliments et boissons sont trop froids.	Le réglage de la température est trop bas.	Haussez la température. Consultez la rubrique « Réglage de la température ». Assurez-vous que l'appareil n'est pas en mode « Refroidissement rapide ».
	Les produits sont placés trop près des orifices d'aération.	Réorganisez les produits afin que rien n'obstrue les orifices d'aération intérieurs.
L'éclairage intérieur (DEL) ne fonctionne pas.	L'appareil est réglé en mode Sabbat.	Désactivez le mode Sabbat. Consultez la rubrique « Fonctions spéciales ».
Des odeurs désagréables émanent de l'appareil.	Des aliments à forte odeur ne sont pas scellés.	Nettoyez l'appareil. Scellez les aliments à forte odeur (consultez la rubrique « Odeurs »).

Le séparateur entre les tiroirs supérieur et inférieur est chaud au toucher.	Cela est normal et fait partie du fonctionnement du système de gestion de l'humidité pour l'extérieur de l'unité.	Aucune intervention n'est requise.
L'alarme élevée est activée (en raison d'une température élevée à l'intérieur de l'appareil), HI est indiqué sur le LED de l'écran.	Cela est normal et fait partie du fonctionnement du système de gestion de l'humidité pour l'extérieur de l'unité.	N'ouvrez pas l'appareil inutilement. Appuyez une fois sur l'alarme pour la désactiver.
	Les orifices d'aération ont été couverts.	Retirez les obstacles aux ouvertures de ventilation situées à la base de l'appareil et à l'intérieur du réfrigérateur. Appuyez une fois sur l'alarme pour la désactiver.
	Un trop grand nombre de produits, ou des produits chauds, ont été placés dans le réfrigérateur.	Attendez que les produits refroidissent ou retirez les produits chauds de l'appareil, puis appuyez une fois sur l'alarme pour la désactiver.
	L'environnement est trop chaud.	Évitez de placer l'appareil en plein soleil ou près d'une source de chaleur. Appuyez une fois sur l'alarme pour la désactiver.
	Le joint d'étanchéité de la porte n'adhère pas.	Inspectez l'état du joint d'étanchéité. S'il est endommagé, l'air froid peut s'échapper de l'armoire et provoquer une augmentation de la température. Appuyez une fois sur l'alarme pour la désactiver.

Plaque signalétique

La plaque signalétique indique le numéro de série et le modèle de l'appareil. Elle est située sur le côté droit du compartiment inférieur.

Renseignements pour le service après-vente

Aux fins de référence pratique, veuillez copier sur le formulaire ci-dessous les renseignements se trouvant sur la plaque signalétique se trouvant sur le côté droit du compartiment inférieur. Conservez votre facture pour valider la garantie.

Numéro de modèle _____

Numéro de série _____

Date d'achat _____

Nom du revendeur _____

Numéro de téléphone du revendeur _____

Nom du centre de service après-vente _____

Numéro de téléphone du service après-vente _____

Thermador[®]

PN: 9001700387 C

T24UC925DS

T24UC915DS

T24UC905DP

03/2022

Printed in Mexico

Impreso en México

Imprime au Mexique

BSH Home Appliances Corporation, 1906 Main Street, Suite 600, Irvine CA 92614
1-800-735-4328 // www.thermador.com