

TRUARCTIC

TRTM1828SV

28 Inch Top Mount Freezer Refrigerator

USER MANUAL

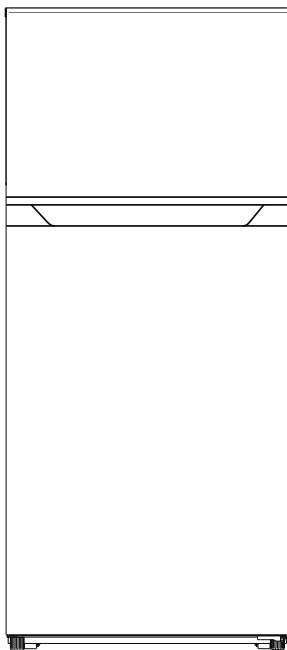

Table of Contents

English

Important Safeguards.....	1
Safety Information.....	5
Product Legend.....	9
Installation Instructions.....	10
Door Reversal Instructions.....	13
Operating Your Appliance.....	15
Care And Maintenance.....	17
Troubleshooting.....	19
Appendix A.....	20
Warranty.....	21

Français

Mesures De Sécurité Importantes.....	23
Informations De Sécurité.....	27
Pièces Et Caractéristiques.....	31
Instructions D'installation.....	32
Instructions D'inversion De La Porte.....	35
Utilisation De Votre Appareil.....	37
Entretien Et Maintenance.....	39
Guide De Dépannage.....	41
Annexe A.....	42
Garantie.....	43

IMPORTANT SAFEGUARDS



1. **WARNING:** Risk of fire/ Flammable materials
2. **For EN (European) Standard:** This appliance can be used by children aged from 8 years and above and persons with reduce physical sensory or mental capabilities or lack of experience and knowledge if they have been given supervision or instruction concerning use of the appliance in a safe way and understand the hazards involved. Children shall not play with the appliance. Cleaning and user maintenance shall not be made by children without supervision. Children aged from 3 to 8 years are allowed to load and unload refrigerating appliances.
3. **For IEC (International Electrotechnical Commission) Standard:** This appliance is not intended for use by persons (including children) with reduced physical, sensory or mental capabilities, or lack of experience and knowledge, unless they have been given supervision or instruction concerning use of the appliance by a person responsible for their safety.
4. When children are present, they should be supervised to ensure that they do not play with this refrigerator.
5. If the power cord is damaged or the socket hole is loose, it must be replaced by the manufacturer, its service agent or similar institutions to avoid danger.
6. Do not store explosive substances (such as aerosol tanks with flammable propellants) in the refrigerator.
7. The power plug of the equipment must be unplugged after use and before self cleaning of equipment.
8. LED lamp were used, it can only be replaced by the manufacturer or its service agent, together with a part of the appliance
9. **WARNING:** Ensure there are no obstacles in the ventilation holes in the equipment shell or built-in structure.
10. **WARNING:** Do not use mechanical devices or other means to speed up defrosting except the process recommended by the manufacturer.
11. **WARNING:** Do not damage the pipes of the refrigerant circuit.
12. **WARNING:** Do not connect the plug adapter or other accessories to the power plug.
13. **WARNING:** Please dispose the refrigerator according to local regulations, because it uses flammable cyclopentane and refrigerant.
14. **WARNING:** When positioning the equipment, make sure that the power cord is not clamped or damaged.
15. **WARNING:** Do not locate multiple portable socket-outlets or portable power supplies at the rear of the appliance.
16. **WARNING:** Do not modify or extend the power cord.
17. **WARNING:** Risk of child entrapment. Before you throw away your old refrigerator or freezer:
 - Take off the doors.
 - Leave the shelves in place so that children may not easily climb inside.
18. **WARNING:** Keep ventilation openings, in the appliance enclosure or in the built-in structure, clear of obstruction.
19. **WARNING:** Do not use mechanical devices or other means to accelerate the defrosting process, other than those recommended by the manufacturer.
20. **WARNING:** Do not use electrical appliances inside the food storage compartments of the appliance, unless they are of the type recommended by the manufacturer.

21. **WARNING:** Connect to potable water supply only.
22. Before disposing of the old refrigerator:
 - Remove the refrigerator doors.
 - Put the bottle racks and doors in a proper place to prevent children from entering and playing to cause accidents.
23. To avoid food contamination, please abide by the following instructions:
 - Please do not open the door for a long time, otherwise it will lead to leakage of cold air, causing the internal temperature of the refrigerator to rise and food to easily deteriorate.
 - Store raw meat and fish in proper containers in the refrigerator so that they do not touch on other foods.
 - If the refrigeration equipment is idle for a long time, please thaw, clean and dry the equipment before leaving, close the door and cut off the power to prevent mold in the container.
24. The refrigeration equipment is not intended to be used as a built-in equipment appliance

REFRIGERANT GAS WARNINGS

1. **DANGER:** Risk of Fire or Explosion. Flammable Refrigerant Used. Do not use mechanical devices to defrost the refrigerator. Do not puncture refrigerant tubing.
2. **DANGER:** Risk of Fire or Explosion. Flammable Refrigerant Used. To be repaired only by trained service personnel. Do not puncture refrigerant tubing.
3. **CAUTION:** Risk of Fire or Explosion. Flammable Refrigerant Used. Consult the repair manual or owner's guide before attempting to service this product. All safety precautions must be followed.
4. **CAUTION:** Risk of Fire or Explosion. Dispose of the unit in accordance with federal and local regulations. Flammable refrigerant used.
5. **CAUTION:** Risk of Fire or Explosion Due to Puncture of Refrigerant Tubing. Follow handling instructions carefully. Flammable refrigerant used.
6. **CAUTION:** To Prevent a Child from Being Entrapped. Keep out of reach of children and do not place the unit in an area accessible to children.
7. **CAUTION:** Risk of Fire



R600a
ISOBUTANE



FLAMMABLE LIQUID
LIQUIDO INFLAMMABLE
LIQUIDE INFLAMMABLE

CAUTION: Risk of fire or explosion due to flammable refrigerant used. Follow handling instructions carefully in compliance with U.S. government regulations.

ADVERTENCIA: Riesgo de incendio o explosión debido al refrigerante inflamable utilizado. Siga las instrucciones de manejo con cuidado, cumpliendo con las regulaciones del gobierno de EE. UU.

ATTENTION : Risque d'incendie ou d'explosion en raison du réfrigérant inflammable utilisé. Suivez attentivement les instructions de manipulation conformément aux règlements du gouvernement des États-Unis.

**SAVE THESE INSTRUCTIONS
HOUSEHOLD USE ONLY**

ELECTRICAL CONNECTION



Improper use of the grounded plug can result in the risk of electrical shock.

This appliance should be properly grounded for your safety. The power cord of this appliance is equipped with a three-prong plug which mates with standard three prong wall outlets to minimize the possibility of electrical shock.

Do not under any circumstances cut or remove the third ground prong from the power cord supplied. For personal safety, this appliance must be properly grounded.

This appliance requires a standard 115/120 Volt AC ~/60Hz electrical ground outlet with three-prong. Have the wall outlet and circuit checked by a qualified electrician to make sure the outlet is properly grounded. When a standard 2-prong wall outlet is encountered, it is your responsibility and obligation to have it replaced with a properly grounded 3-prong wall outlet.

The cord should be secured behind the appliance and not left exposed or dangling to prevent accidental injury.

The appliance should always be plugged into its own individual electrical outlet which has a voltage rating that matches the rating label on the appliance. This provides the best performance and also prevent overloading house wiring circuits that could cause a fire hazard from overheated. Never unplug the appliance by pulling the power cord. Always grip the plug firmly and pull straight out from the receptacle. Repair or replace immediately all power cords that have become frayed or otherwise damaged. Do not use a cord that shows cracks or abrasion damage along its length or at either end. When moving the appliance, be careful not to damage the power cord.

EXTENSION CORD

Because of potential safety hazards under certain conditions, it is strongly recommended that you do not use an extension cord with this appliance. However, if you must use an extension cord it is absolutely necessary that it be a UL/CUL-Listed, 3-wire grounding type appliance extension cord having a grounding type plug and outlet and that the electrical rating of the cord be 115 volts and at least 10 amperes.

SURGE PROTECTOR

Most electrical appliances use a series of electric control boards to operate. These boards are very susceptible to power surges and could be damaged or destroyed.

If the appliance is going to be used in an area or if your city / country is prone to power surges / outages; it is suggested that you use a power surge protector for all electrical devices / appliances you use. The surge protector that you select must have a surge block high enough to protect the appliance it is connected to. If you have any questions regarding the type and size of surge protector needed contact a licensed electrician in your area.

Damages due to power surges are not considered a manufacturer covered defect and will void your product warranty.

 **WARNING** 

To reduce the risk of fire, electrical shock, or injury when using your refrigerator-freezer, follow these basic precautions:

- Read all instructions before using the refrigerator-freezer.
- **DANGER** or **WARNING**: Risk of child entrapment.
- Child entrapment and suffocation remain significant safety hazards. Unused or discarded refrigerator-freezers must be properly secured or disposed of to prevent accidents.
- Before you throw away your old refrigerator-freezer: Take off the doors. Leave the shelves in place so that children may not easily climb inside.
- Never allow children to operate, play with, or crawl inside the refrigerator-freezer.
- Never clean refrigerator-freezer parts with flammable fluids. The fumes can create a fire hazard or explosion.
- Do not store or use gasoline or any other flammable vapors and liquids in the vicinity of this or any other refrigerator-freezer. The fumes can create a fire hazard or explosion.

Safety Information

WARNING! Do not use other electrical appliances (such as ice cream makers) inside of refrigerating appliances, unless they are approved for this purpose by the manufacture.

- Do not store explosive substances such as aerosol cans with a flammable propellant in this appliance.
- The refrigerant isobutane (R600a) is contained within the refrigerant circuit of the appliance, a natural gas with a high level of environmental compatibility, which is nevertheless flammable.
- During transportation and installation of the appliance, be certain that none of the components of the refrigerant circuit become damaged.
- Avoid open flames and sources of ignition
- Thoroughly ventilate the room in which the appliance is situated
- It is dangerous to alter the specifications or modify this product in any way. Any damage to the cord may cause a short circuit, fire and/or electric shock.
- This appliance is intended to be used in household and similar applications such as
- staff kitchen areas in shops, offices and other working environments;
- farm houses and by clients in hotels, motels and other residential type environments;
- bed and breakfast type environments
- catering and similar non-retail applications.

⚠ WARNING! Any electrical components (plug, power cord, compressor and etc.) must be replaced by a certified service agent or qualified service personnel.

- Power cord must not be lengthened.
- Make sure that the power plug is not squashed or damaged by the back of the appliance. A squashed or damaged power plug may overheat and cause a fire.
- Make sure that you can reach to the power plug of the appliance.
- Do not pull the power cable.
- If the power plug socket is loose, do not insert the power plug. There is a risk of electric shock or fire.
- You must not operate the appliance without the lamp.
- This appliance is heavy. Care should be taken when moving it.
- Do not remove nor touch items from the freezer compartment if your hands are damp/wet, as this could cause skin abrasions or frost/freezer burns.
- Avoid prolonged exposure of the appliance to direct sunlight.

DAILY USE

- Do not put anything hot on the plastic parts in the appliance.
- Do not place food products directly against the rear wall.
- Frozen food must not be re-frozen once it has been thawed out.
- Store pre-packed frozen food in accordance with the frozen food manufacture's instructions.¹
- Appliance's manufacture's storage recommendations should be strictly adhered to. Refer to relevant instructions.
- Do not place carbonated or fizzy drinks in the freezer compartment as it creates pressure on the container, which may cause it to explode, resulting in damage to the appliance.¹
- Ice lollies can cause frost burnts if consumed straight from the appliance.¹

¹ If there is a freezer compartment.

CARE AND CLEANING

- Before maintenance, switch off the appliance and disconnect the power plug from the main socket.
- Do not clean the appliance with metal objects.
- Do not use sharp objects to remove frost from the appliance. Use a plastic scraper.¹
- Regularly examine the drain in the refrigerator for defrosted water.
If necessary, clean the drain. If the drain is blocked, water will collect in the bottom of the appliance.¹

INSTALLATION

IMPORTANT! For electrical connection, carefully follow the instructions given in the following points.

- Unpack the appliance and check if there are damages on it. Do not connect the appliance if it is damaged. Report possible damages immediately to the place you bought it. In that case retain packing.
- It is advisable to wait at least four hours before connecting the appliance to allow the oil to flow back in the compressor.
- Adequate air circulation should be around the appliance, lacking this leads to overheating. To achieve sufficient ventilation follow the instructions relevant to installation.
- Wherever possible spacers of the product should be against a wall to avoid touching or catching warm parts (compressor, condenser) to prevent possible burn.
- The appliance must not be located close to radiators or cookers.
- Make sure that the power plug is accessible after the installation of the appliance.

SERVICE

- Any electrical work required to do servicing of the appliance should be carried out by a qualified electrician or competent person.
- This product must be serviced by an authorized Service Center, and only genuine spare parts must be used.

ENERGY SAVING

- Do not put hot food in the appliance;
- Do not pack food close together as this prevents air circulation;
- Make sure food does not touch the back of the compartment(s);
- If the electricity goes off, do not open the door(s);
- Do not open the door(s) frequently;
- Do not keep the door(s) open for extended periods of time;
- Do not set the thermostat to exceedingly cold temperatures;
- Some accessories, such as drawers, can be removed to create larger storage volume and lower energy consumption

¹) If there is a freezer compartment.

- Before the beverage cooler is used, it must be properly positioned and installed as described in this manual, so read the manual carefully. To reduce the risk of fire, electrical shock or injury when using the beverage cooler, follow basic precautions, including the following:
 - Plug into a grounded 3-prong outlet, do not remove grounding prong, do not use an adapter, and do not use an extension cord
 - Replace all panels before operating
 - It is recommended that a separate circuit, serving only your beverage cooler, be provided. Use receptacles that cannot be turned off by a switch or pull chain
 - Never clean appliance parts with flammable fluids. These fumes can create a fire hazard or explosion.
 - And do not store or use gasoline or other flammable vapors and liquids in the vicinity of this or any other appliance. The fumes can create a fire hazard or explosion.
- Before proceeding with cleaning and maintenance operations, make sure the power line of the unit is disconnected.
- Do not connect or disconnect the electric plug when your hands are wet
- Unplug the appliance or disconnect the power before cleaning or servicing. Failure to do so can result in electrical shock or death.
- Do not attempt to repair or replace any part of your appliance unless it is specifically recommended in this material. All other servicing should be referred to a qualified technician
- Use two or more people to move and install the appliance. Failure to do so can result in back or other injury.
- To ensure proper ventilation for your appliance, the unit must be completely unobstructed. Choose a well-ventilated area with temperatures above 550F (130C) and below 900F (32 OC).
- This unit must be installed in an area protected from the elements, such as wind, rain, water spray or sunlight.
- The appliance should not be located next to ovens, grills or other sources of high heat.
- The appliance must be installed with all electrical, water and drain connections in accordance with state and local codes. A standard electrical supply (115 V AC only, 60 Hz), properly grounded in accordance with the National Electrical Code and local codes and ordinances is required.
- Do not kink or pinch the power supply cord of the appliance.
- The fuse (or circuit breaker) size should be 15 amperes.
- It is important for the appliance to be leveled in order to work properly. You may need to make several adjustments to level it.
- All installation must be in accordance with local plumbing code requirements.
- Make certain that the pipes are not pinched or kinked or damaged during installation.
- Check for leaks after connection.
- Never allow children to operate, play with or crawl inside the appliance
- Do not use solvent-based cleaning agents or abrasives on the interior. These cleaners may damage or discolor the interior.
- Do not use this apparatus for other than its intended purpose.

ENVIRONMENT PROTECTION

 This appliance does not contain gasses which could damage the ozone layer, in either its refrigerant circuit or insulation materials. The appliance shall not be discarded together with the urban refuse and rubbish. The insulation foam contains flammable gases: the appliance shall be disposed according to the appliance regulations as obtained from your local authorities. Avoid damaging the cooling unit, especially the heat exchanger. The materials used in this appliance marked by the symbol ♻ are recyclable.



This symbol on the product or on its packaging indicates that this product may not be treated as typical household waste. Instead, it should be taken to the appropriate collection point for the recycling of electrical and electronic equipment. By ensuring this product is disposed of correctly, you will help prevent potential negative consequences for the environment and human health, which could otherwise be caused by inappropriate waste handling of this product. For more detailed information about recycling of this product, please contact your local council, your household waste disposal service or the shop where you purchased the product.

PACKAGING MATERIALS

The materials with the symbol ♻ are recyclable. Dispose the packaging in a suitable collection containers to recycle it.

DISPOSAL OF THE APPLIANCE

1. Disconnect the power plug from the main socket.
2. Cut off the power cable and discard it.

PRODUCT LEGEND

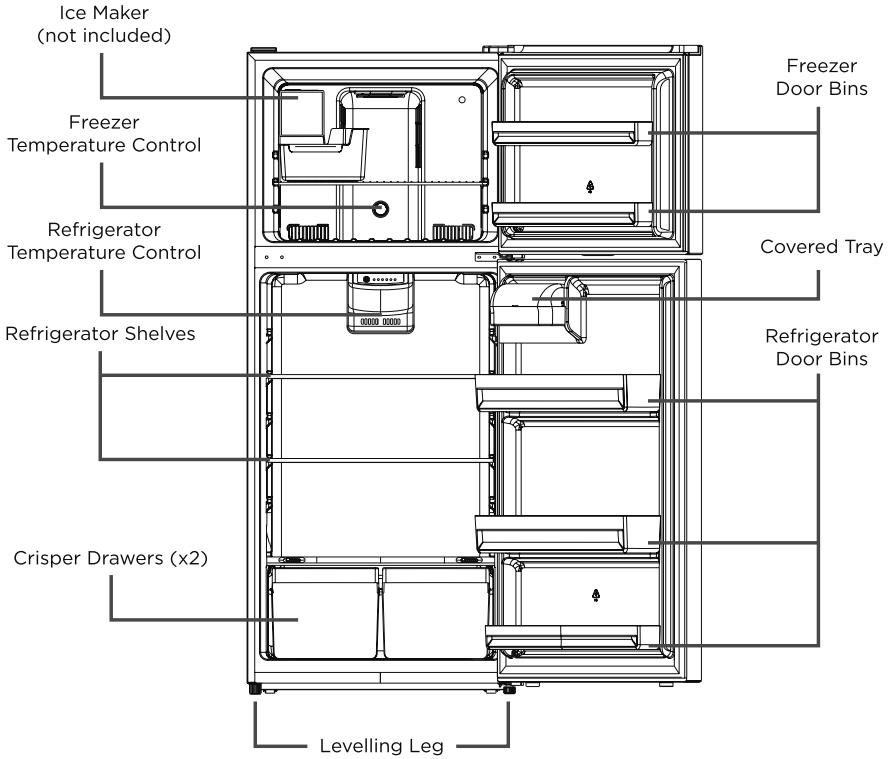

Note: The above picture is for reference only. The manufacturer reserves the right to change or alter the product as necessary.

Proper Disposal of Your Old Refrigerator

⚠ WARNING

Suffocation Hazard

Remove doors from your old refrigerator.

Failure to do so can result in death or brain damage.

IMPORTANT: Child entrapment and suffocation are not problems of the past. Junked or abandoned refrigerators are still dangerous – even if they will sit for “just a few days.” If you are getting rid of your old refrigerator, please follow these instructions to help prevent accidents.

Before You Throw Away Your Old Refrigerator or Freezer:

- Take off the doors.
- Leave the shelves in place so that children may not easily climb inside.

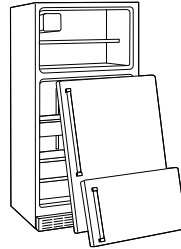

Important information to know about disposal of refrigerants:

Dispose of refrigerator in accordance with Federal and Local regulations. Refrigerants must be evacuated by a licensed, EPA certified refrigerant technician in accordance with established procedures.

INSTALLATION INSTRUCTIONS

Unpack the Refrigerator

⚠ WARNING

Excessive Weight Hazard

Use two or more people to move and install refrigerator.

Failure to do so can result in back or other injury.

When Moving Your Refrigerator:

Your refrigerator is heavy. When moving the refrigerator for cleaning or service, be sure to cover the floor with cardboard or hardboard to avoid floor damage. Always pull the refrigerator straight out when moving it. Do not wiggle or “walk” the refrigerator when trying to move it, as floor damage could occur.

Remove the Packaging

IMPORTANT: Do not remove the white foam air return insert from behind the control panel on the ceiling of the refrigerator. If the insert is removed, ice may migrate down from the freezer and cause icicles to form.

- Remove tape and glue residue from surfaces before turning on the refrigerator. Rub a small amount of liquid dish soap over the adhesive with your fingers. Rinse with warm water and dry with a soft cloth.
- Do not use sharp instruments, rubbing alcohol, flammable fluids, or abrasive cleaners to remove tape or glue. These products can damage the surface of your refrigerator.

Clean Before Using

After you remove all of the package materials, clean the inside of your refrigerator before using it.

Important information to know about glass shelves and covers:

Do not clean glass shelves or covers with warm water when they are cold. Shelves and covers may break if exposed to sudden temperature changes or impact, such as bumping. Tempered glass is designed to shatter into many small, pebble-size pieces. This is normal. Glass shelves and covers are heavy. Use both hands when removing them to avoid dropping.

Location Requirements

⚠ WARNING



Explosion Hazard

Keep flammable materials and vapors, such as gasoline, away from refrigerator.

Failure to do so can result in death, explosion, or fire.

IMPORTANT: This refrigerator is designed for indoor household use only.

To ensure proper ventilation for your refrigerator, allow for ½" (1.25 cm) of space on each side and at the top. Allow for 1" (2.54 cm) of space behind the refrigerator. If your refrigerator has an ice maker, allow extra space at the back for the water line connections. When installing your refrigerator next to a fixed wall, leave a 2" (5.08 cm) minimum space on the hinge side (some models require more) to allow the door to swing open.

NOTE: This refrigerator is intended for use in a location where the temperature ranges from a minimum of 55°F (13°C) to a maximum of 110°F (43°C). The preferred room temperature range for optimum performance, which reduces electricity usage and provides superior cooling, is between 60°F (15°C) and 90°F (32°C). It is recommended that you do not install the refrigerator near a heat source, such as an oven or radiator.

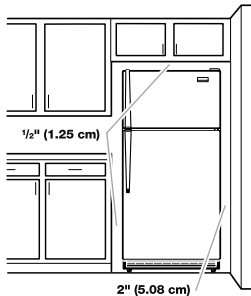

Electrical Requirements

⚠ WARNING



Electrical Shock Hazard

Plug into a grounded 3 prong outlet.

Do not remove ground prong.

Do not use an adapter.

Do not use an extension cord.

Failure to follow these instructions can result in death, fire, or electrical shock.

Before you move your refrigerator into its final location, it is important to make sure you have the proper electrical connection.

Recommended Grounding Method

A 115 volt, 60 Hz, AC only, 15- or 20-amp fused, grounded electrical supply is required. It is recommended that a separate circuit serving only your refrigerator be provided. Use an outlet that cannot be turned off by a switch. Do not use an extension cord.

NOTE: Before performing any type of installation or cleaning, or removing a light bulb, turn cooling off or turn the control (Thermostat, Refrigerator or Freezer Control depending on the model) to OFF, and then disconnect the refrigerator from the electrical source. When you are finished, reconnect the refrigerator to the electrical source and turn cooling on or reset the control (Thermostat, Refrigerator or Freezer Control depending on the model) to the desired setting.

INSTALLATION

BEFORE USING YOUR APPLIANCE

Remove the exterior and interior packing. Check to be sure you have all of the following parts:

- (x2) Refrigerator Shelves
 - (x2) Crisper drawers
 - (x1) Glass Crisper Cover
 - (x1) Freezer Shelf
 - (x3) Refrigerator Door Bins
 - (x1) Refrigerator Door Covered Tray
 - (x2) Freezer Door Bins
 - (x1) Instruction Manual
- Before connecting the unit to the power source, let it stand upright for approximately 2 hours. This will reduce the possibility of a malfunction in the cooling system from handling during transportation.
 - Clean the interior surface with lukewarm water using a soft cloth.

INSTALLATION OF YOUR APPLIANCE

- Place your refrigerator-freezer on a floor that is strong enough to support the refrigerator-freezer when it is fully loaded. To level your refrigerator-freezer, adjust the leveling legs at the bottom of unit.
- **ALLOW 5 INCHES OF SPACE BETWEEN THE BACK AND SIDES OF THE UNIT, WHICH ALLOWS THE PROPER AIR CIRCULATION TO COOL THE COMPRESSOR AND CONDENSER.**
- Locate the unit away from direct sunlight and sources of heat (stove, heater, radiator, etc.). Direct sunlight may affect the acrylic coating and heat sources may increase electrical consumption. Extreme cold ambient temperatures may also cause the refrigerator-freezer not to perform properly.
- Avoid locating the unit in moist areas.
- Plug the unit into an exclusive properly installed-grounded wall outlet. Do not under any circumstances cut or remove the third (ground) prong from the power cord. Any questions concerning power and/or grounding should be directed toward a certified electrician or an authorized service center.

DOOR REVERSAL INSTRUCTIONS

If the appliance is placed on its back or side during this process it must be allowed to stand upright for 6 hours before plugging in to avoid damage to internal components.

1. Remove the screw hole cover from the top left side of the cabinet. Remove the upper hinge cover and the upper hinge from the top right side of the cabinet. Remove the freezer door from the cabinet.
2. Remove the center hinge from the cabinet. Remove the refrigerator door from the cabinet.
3. Move the hinge hole sleeve from the top right side of the refrigerator door to the top left side of the refrigerator door. Move the hinge hole cover from the top left side of the refrigerator door to the top right side of the refrigerator door.
4. Move the screw hole covers from the center left side of the cabinet to the center right side of the cabinet.
5. Remove both adjustable feel from the bottom of the cabinet.
6. Remove both adjustable feet from the bottom of the cabinet. Remove the lower hinge from the bottom right side of the cabinet.
7. The lower left side hinge is in the accessory bag. Install it on the lower left side of the cabinet.
8. Install both of the adjustable feet on the bottom of the cabinet.
9. Install the refrigerator door on the cabinet. Flip the center hinge and install it on the center left side of the cabinet.
10. Install the freezer door on the cabinet. The upper hinge and the upper hinge cover is in the accessory bag. Install it on the top left side of the cabinet. Install the screw hole cover on the top right side of the cabinet.

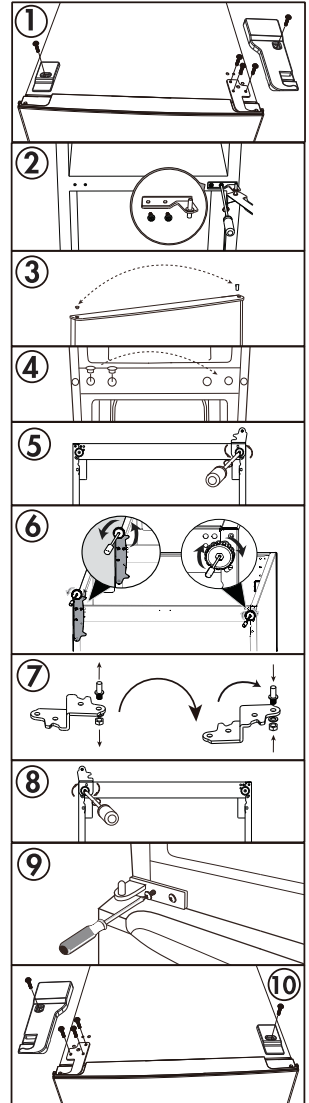

ELECTRICAL CONNECTION

⚠ WARNING ⚠

- Improper use of the grounded plug can result in the risk of electrical shock.
- This appliance should be properly grounded for your safety. The power cord of this appliance is equipped with a three-prong plug which mates with standard three prong wall outlets to minimize the possibility of electrical shock.
- Do not under any circumstances cut or remove the third ground prong from the power cord supplied.
- This appliance requires a standard 115Volts-/60Hz electrical outlet with three-prong ground.
- The cord should be secured behind the appliance and not left exposed or dangling to prevent accidental injury.
- Never unplug the appliance by pulling the power cord. Always grip the plug firmly and pull straight out from the receptacle.
- Do not use an extension cord with this appliance. If the power cord is too short, have a qualified electrician or service technician install an outlet near the appliance.

EXTENSION CORD

Because of potential safety hazards under certain conditions, it is strongly recommended that you do not use an extension cord with this unit. However, if you must use an extension cord it is absolutely necessary that it be a UL/CUL-Listed, 3-wire grounding type appliance extension cord having a grounding type plug and outlet and that the electrical rating of the cord be 115 volts and at least 10 amperes.

SURGE PROTECTOR

Most electrical appliances use a series of electric control boards to operate. These boards are very susceptible to power surges and could be damaged or destroyed.

If the appliance is going to be used in an area or if your city / country is prone to power surges / outages; it is suggested that you use a power surge protector for all electrical devices / appliances you use.

The surge protector that you select must have a surge block high enough to protect the appliance it is connected to. If you have any questions regarding the type and size of surge protector needed contact a licensed electrician in your area.

Damages due to power surges are not considered a manufacturer covered defect and will void your product warranty.

OPERATING YOUR APPLIANCE

TEMPERATURE CONTROL PANELS

Refrigerator Temperature Control



SET (ON/OFF)

This will turn off all cooling functions but not the power to the unit.

Freezer Control

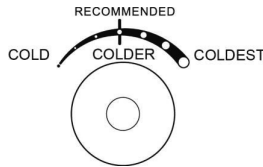

SETTING THE TEMPERATURE CONTROL

- Your refrigerator has one control for regulating the temperature. The temperature control is located on the top of the refrigerator compartment. As well as a control knob in the freezer to balance the cold air distribution between the two compartments.
- The temperature control in the refrigerator compartment will control the actual cooling cycle whereas the control knob in the freezer compartment will adjust the distribution of the cold air between the freezer and the refrigerator compartments.
- The first time you turn the unit on, adjust the temperature control knob to “COLDEST” in the freezer compartment and “COLDEST” in the refrigerator compartment and run for at least 4 hours before placing foods inside. Then return selector to “Recommended” or COLDER position in the freezer compartment and “Recommended” or COLDER in the refrigerator compartment.
- Adjust the temperature control to the setting that best suits your needs. The setting of “Recommended” in the refrigerator compartment and “COLDER” in the freezer compartment will distribute the cold air equally between both compartments which should be appropriate for home or office refrigerator use.
- If you at any time want to distribute a larger amount of cold air to the freezer for example is a large amount of food has been added to the freezer, simply move the controller to the “COLDEST” position until the desired temperature has been attained then return the controller to the “Recommended” position.
- If you at any time want to distribute a larger amount of cold air to the refrigerator section, for example to quickly cool down if a large amount of fresh food has been added, simply move the controller in the freezer to the “COLD” position until the desired temperature has been attained and then return the controller to the “Recommended” position.

NOTE:

- If the unit is unplugged, has lost power, or is turned off, you must wait 3 to 5 minutes before restarting the unit. If you attempt to restart before this time delay, the refrigerator-freezer will not start.
- We do not recommend the installation of the refrigerator where the temperature will drop below 50°F (13°C) or rise above 110°F (43°C). The compressor will not be able to maintain proper temperatures inside the refrigerator.
- For installations where the temperatures will drop below 50°F set the freezer temperature control to the “coldest” setting. This will improve the operations of the refrigerator under these conditions.

FREEZING FRESH FOODS

- Proper use of the appliance, adequately packed food, correct temperature and taking into account hygienic precautions will substantially influence the quality of freezing the food or storing of the frozen foods.
- This compartment is designed for the long-term storage of frozen food.
- The storage life of frozen foods varies and the recommended storage time should not be exceeded. Pre-packed commercially frozen food should be stored in accordance with the frozen foods manufacturer’s instructions for a three star frozen food storage compartment or home freezer.
- Place frozen food into the freezer as quickly as possible after purchase. If there are instructions on the packet, carefully follow these instructions regarding storage times.
- Carefully select food you intend to freeze, it should be of adequate quality and suitable for freezing. Use correct packaging and wrap it tight.
- The packaging should be airtight and shouldn’t leak since this could cause substantial vitamin loss and dehydration of foods.
- Foils and bags should be soft enough to tightly wrap around the foods.
- When preparing foods to be frozen, consider sanitary precautions.
- Mark packages with following data: kind and amount of foods and the date of loading.
- It is extremely important that the food is frozen as quickly as possible.
- If the loading amount is too large, the quality of freezing is reduced which affects the quality of frozen foods.

CARE AND MAINTENANCE

ICE MAKER INSTALLATION

This refrigerator-freezer has the capability of using an automatic ice-maker. The automatic ice-maker is optional and sold separately. Should you desire to install an automatic ice-maker, please call service for installation instructions or see the instructions included with the ice-maker kit.

REVERSING THE DOOR SWING OF YOUR APPLIANCE

This refrigerator-freezer has the capability of the door opening from either the left or right side. The unit is delivered to you with the door opening from the left side. Should you desire to reverse the opening direction, please call service for reversal instructions.

CLEANING YOUR APPLIANCE

- Unplug the unit, and remove the food and baskets.
- Wash the inside with a warm water and baking soda solution. The solution should be about 2 tablespoons of baking soda to a quart of water.
- Wash the baskets with a mild detergent solution.
- The outside of the unit should be cleaned with mild detergent and warm water.

CAUTION

Failure to unplug the refrigerator-freezer could result in electrical shock or personal injury.

POWER FAILURE

Most power failures are corrected within a few hours and should not affect the temperature of your refrigerator-freezer if you minimize the number of times the door is opened. If the power is going to be off for a longer period of time, you need to take the proper steps to protect your food.

VACATION TIME

- Short vacations: Leave the unit operating during vacations of less than three weeks.
- Long vacations: If the appliance will not be used for several months, remove all food and unplug the power cord. Clean and dry the interior thoroughly. To prevent odor and mold growth, leave the door open slightly; blocking it open if necessary

MOVING YOUR APPLIANCE

- Remove all the food.
- Securely tape down all loose items inside your unit.
- Turn the leveling screws up to the base to avoid damage.
- Tape the door shut.
- Be sure the unit stays in the upright position during transportation.

ENERGY SAVING TIPS

- The unit should be located in the coolest area of the room, away from heat producing appliances or heating ducts, and out of direct sunlight.
- Let hot foods cool to room temperature before placing them in the unit. Overloading the unit forces the compressor to run longer. Foods that freeze too slowly may lose quality, or spoil.
- Be sure to wrap foods properly, and wipe containers dry before placing them in the unit. This cuts down on frost build-up inside the freezer.
- Organize and label food to reduce door openings and extended searches. Remove as many items as needed at one time, and close the door as soon as possible.

TROUBLESHOOTING

⚠ Caution! Before troubleshooting disconnect the power supply. Only a qualified electrician or competent person must do the troubleshooting that is not in this manual.

Important! There will be some sound/noise during normal operation (compressor or refrigerant circulation).

PROBLEM	POSSIBLE CAUSES
Unit does not operate.	Not plugged in.
	The circuit breaker tripped or there is a blown fuse.
Compressor turns on and off frequently.	The room temperature is hotter than normal.
	A large amount of food has been added to the refrigerator - freezer.
	The door is opened too often.
	The door is not closed completely.
	The temperature control is not set correctly.
	The door gasket does not seal properly.
	The refrigerator -freezer does not have the correct clearances.
Vibrations	Check to assure that the refrigerator - freezer is level.
The unit seems to make too much noise.	The rattling noise may come from the flow of the refrigerant, which is normal.
	As each cycle ends, you may hear gurgling sounds caused by the flow of refrigerant in your refrigerator - freezer.
	Contraction and expansion of the inside walls may cause popping and crackling noises.
	The unit is not level.
The door will not close properly.	The unit is not level.
	The door is reversed and not properly installed.
	The gasket is dirty.
	The baskets are out of position.

If the malfunction shows again, contact the Service Center.

APPENDIX A: Circuit Diagram

For qualified service technicians only.

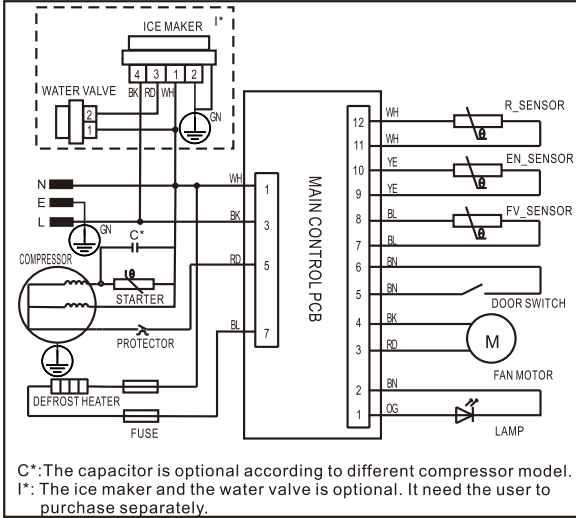

TRUARCTIC® MAJOR APPLIANCE LIMITED WARRANTY

ATTACH YOUR RECEIPT HERE. PROOF OF PURCHASE IS REQUIRED TO OBTAIN WARRANTY SERVICE.

Please write down the product information and have the following information available when you call the Customer Service Center:

- Name, address and telephone number
- Model number
- Serial number
- Purchase Date
- A clear, detailed description of the problem
- Proof of purchase including dealer or retailer name and address

IF YOU NEED SERVICE:

Before contacting us to arrange service, please determine whether your product requires repair. Some questions can be addressed without service. Please take a few minutes to review the Troubleshooting or Problem Solver section of the Owner Manual, scan the QR code on the right or visit www.truarctic.com to access additional resources; or contact your authorized TRUARCTIC dealer for further information.



For one year from the date of purchase, when this major appliance is installed, operated and maintained according to instructions attached to or furnished with the product, TRUARCTIC will pay for Factory Specified Replacement Parts and repair labor to correct defects in materials or workmanship that existed when this major appliance was purchased, or at its sole discretion replace the product. In the event of product replacement, your appliance will be warranted for the remaining term of the original unit's warranty period.

YOUR SOLE AND EXCLUSIVE REMEDY UNDER THIS LIMITED WARRANTY SHALL BE PRODUCT REPAIR AS PROVIDED HEREIN. Service must be provided by a TRUARCTIC designated service company. This limited warranty is valid only in Canada and applies only when the major appliance is used in Canada. This limited warranty is effective from the date of original consumer purchase. Proof of original purchase date is required to obtain service under this limited warranty.

WHAT IS NOT COVERED

1. Products with original model or serial numbers that have been removed, altered, or cannot be readily determined.
 2. Products transferred from the original owner or relocated outside Canada.
 3. Products used in commercial, non-residential, multiple-family, or any setting inconsistent with the published user, operator, or installation instructions.
 4. Products purchased "as-is," including display models and open-box items.
 5. Cosmetic damage including scratches, dents, chips, discoloration, rust, or oxidation resulting from corrosive or caustic environments such as high salt exposure, high humidity, or chemical contact, unless reported within 30 days and proven to result from defects in materials or workmanship.
 6. Rust on any interior or exterior surface of the product.
 7. Loss of food, beverages, or medicine due to refrigerator or freezer failure.
 8. Replacement of consumable parts such as light bulbs, batteries, air or water filters, preservation solutions, knobs, handles, or other cosmetic components.
 9. Service calls that do not involve defects in materials or workmanship, including calls to instruct on product use or to correct improper installation or maintenance.
 10. Service calls required to correct installation not performed according to applicable electrical or plumbing codes, or to repair household electrical or plumbing issues such as house wiring, fuses, or water inlet hoses.
 11. Costs incurred to make the appliance accessible for servicing, including removal or reinstallation of trim, cabinetry, decorative panels, flooring, islands, countertops, drywall, or other built-in fixtures.
 12. Transportation, pick-up, delivery, travel charges, tolls, ferry fees, or service calls to remote locations
 13. Damage to property such as floors, cabinets, or walls incurred during installation, removal, or servicing of the product.
 14. Conversion of products from natural gas to liquid propane gas or vice versa.
 15. Repairs or damage caused by unauthorized service providers or use of non-genuine manufacturer parts.
 16. Alteration, modification, or unauthorized repairs to the appliance.
 17. Damage resulting from misuse, abuse, accidents, inadequate power supply, fire, flood, or other external causes including acts of God.
- The cost of repair or replacement under these excluded circumstances shall be borne by the customer.**

DISCLAIMER OF IMPLIED WARRANTIES

IMPLIED WARRANTIES, INCLUDING ANY IMPLIED WARRANTY OF MERCHANTABILITY OR IMPLIED WARRANTY OF FITNESS FOR A PARTICULAR PURPOSE, ARE LIMITED TO ONE YEAR OR THE SHORTEST PERIOD ALLOWED BY LAW. Some states and provinces do not allow limitations on the duration of implied warranties of merchantability or fitness, so this limitation may not apply to you. This warranty gives you specific legal rights, and you also may have other rights that vary from state to state or province to province.

DISCLAIMER OF REPRESENTATIONS OUTSIDE OF WARRANTY

TRUARCTIC makes no representations about the quality, durability, or need for service or repair of this major appliance other than the representations contained in this warranty. If you want a longer or more comprehensive warranty than the limited warranty that comes with this major appliance, you should ask TRUARCTIC or your retailer about buying an extended warranty.

LIMITATION OF REMEDIES; EXCLUSION OF INCIDENTAL AND CONSEQUENTIAL DAMAGES

YOUR SOLE AND EXCLUSIVE REMEDY UNDER THIS LIMITED WARRANTY SHALL BE PRODUCT REPAIR AS PROVIDED HEREIN. TRUARCTIC SHALL NOT BE LIABLE FOR INCIDENTAL OR CONSEQUENTIAL DAMAGES. Some states and provinces do not allow the exclusion or limitation of incidental or consequential damages, so these limitations and exclusions may not apply to you. This warranty gives you specific legal rights, and you also may have other rights that vary from state to state or province to province.

TRUARCTIC

TRTM1828SV

Réfrigérateur à Congélateur Supérieur de 28 Pouces

Manuel de l'utilisateur

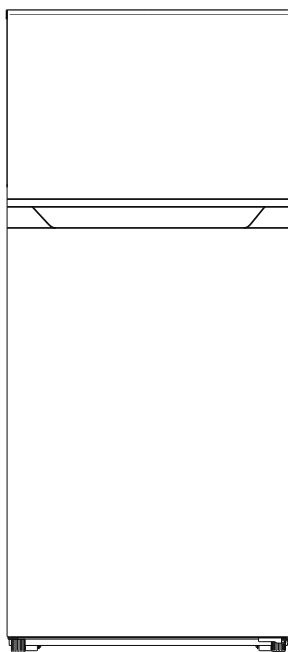

MESURES DE SÉCURITÉ IMPORTANTES



1. **Avertissement** : Risque d'incendie / Matériaux inflammables
2. **Pour la norme EN (européenne)** : Cet appareil peut être utilisé par des enfants âgés de 8 ans et plus ainsi que par des personnes ayant des capacités physiques, sensorielles ou mentales réduites ou manquant d'expérience et de connaissances, à condition qu'ils aient reçu une supervision ou des instructions concernant l'utilisation de l'appareil de manière sécuritaire et qu'ils comprennent les risques impliqués. Les enfants ne doivent pas jouer avec l'appareil. Le nettoyage et l'entretien de l'appareil ne doivent pas être effectués par des enfants sans supervision. Les enfants âgés de 3 à 8 ans peuvent charger et décharger les appareils réfrigérants.
3. **Pour la norme IEC (Commission électrotechnique internationale)** : Cet appareil n'est pas destiné à être utilisé par des personnes (y compris des enfants) ayant des capacités physiques, sensorielles ou mentales réduites, ou manquant d'expérience et de connaissances, à moins qu'elles n'aient reçu une supervision ou des instructions concernant l'utilisation de l'appareil par une personne responsable de leur sécurité.
4. Lorsque des enfants sont présents, ils doivent être surveillés pour s'assurer qu'ils ne jouent pas avec ce réfrigérateur.
5. Si le cordon d'alimentation est endommagé ou si la prise est desserrée, il doit être remplacé par le fabricant, son agent de service ou des institutions similaires afin d'éviter tout danger.
6. Ne stockez pas de substances explosives (comme des canettes aérosols avec des gaz propulseurs inflammables) dans le réfrigérateur.
7. La prise de courant de l'appareil doit être débranchée après son utilisation et avant le nettoyage de l'appareil.
8. Si une lampe LED est utilisée, elle ne peut être remplacée que par le fabricant ou son agent de service, ainsi qu'une pièce de l'appareil.
9. **Avertissement** : Assurez-vous qu'il n'y a pas d'obstacles dans les trous de ventilation du boîtier de l'appareil ou de la structure intégrée.
10. **Avertissement** : Ne pas utiliser de dispositifs mécaniques ou d'autres moyens pour accélérer le dégivrage, sauf le processus recommandé par le fabricant.
11. **Avertissement** : Ne pas endommager les tuyaux du circuit de réfrigérant.
12. **Avertissement** : Ne pas connecter l'adaptateur de prise ou d'autres accessoires à la prise de courant.
13. **Avertissement** : Veuillez éliminer le réfrigérateur conformément aux réglementations locales, car il utilise du cyclopentane inflammable et un réfrigérant.
14. **Avertissement** : Lors de la mise en place de l'appareil, assurez-vous que le cordon d'alimentation n'est pas comprimé ni endommagé.
15. **Avertissement** : Ne placez pas plusieurs prises de courant portables ou sources d'alimentation portables à l'arrière de l'appareil.
16. **Avertissement** : Ne modifiez pas ni ne prolongez le cordon d'alimentation.
17. **Avertissement** : Risque de piégeage d'enfants. Avant de jeter votre ancien réfrigérateur ou congélateur :
 - Retirez les portes.
 - Laissez les étagères en place afin que les enfants ne puissent pas facilement grimper à l'intérieur.
18. **Avertissement** : Gardez les ouvertures de ventilation, dans l'enveloppe de l'appareil ou dans la structure intégrée, dégagées de toute obstruction.
19. **Avertissement** : Ne pas utiliser de dispositifs mécaniques ou d'autres moyens pour accélérer le processus de dégivrage, autres que ceux recommandés par le fabricant.
20. **Avertissement** : Ne pas utiliser d'appareils électriques à l'intérieur des compartiments de stockage des aliments de l'appareil, sauf s'ils sont du type recommandé par le fabricant.
21. **Avertissement** : Ne connecter qu'à une alimentation en eau potable.

22. Avant de jeter l'ancien réfrigérateur :
 - Retirez les portes du réfrigérateur.
 - Placez les étagères à bouteilles et les portes dans un endroit approprié pour empêcher les enfants d'y entrer et de jouer, ce qui pourrait causer des accidents.
23. Pour éviter la contamination des aliments, veuillez suivre les instructions suivantes :
 - Veuillez ne pas laisser la porte ouverte pendant une longue période, car cela entraînerait une fuite d'air froid, ce qui ferait augmenter la température interne du réfrigérateur et provoquerait la détérioration rapide des aliments.
 - Conservez la viande crue et le poisson dans des contenants appropriés dans le réfrigérateur afin qu'ils ne touchent pas d'autres aliments.
 - Si l'équipement de réfrigération est inutilisé pendant une longue période, veuillez dégivrer, nettoyer et sécher l'appareil avant de le laisser, fermez la porte et coupez l'alimentation pour éviter la formation de moisissure dans le contenant.
24. L'équipement de réfrigération n'est pas destiné à être utilisé comme appareil encastré

AVERTISSEMENTS CONCERNANT LES GAZ RÉFRIGÉRANTS

1. **DANGER** : Risque d'incendie ou d'explosion. Réfrigérant inflammable utilisé. Ne pas utiliser de dispositifs mécaniques pour dégivrer le réfrigérateur. Ne pas percer les tuyaux du réfrigérant.
2. **DANGER** : Risque d'incendie ou d'explosion. Réfrigérant inflammable utilisé. À réparer uniquement par du personnel de service formé. Ne pas percer les tuyaux du réfrigérant.
3. **ATTENTION** : Risque d'incendie ou d'explosion. Réfrigérant inflammable utilisé. Consultez le manuel de réparation ou le guide de l'utilisateur avant de tenter de réparer ce produit. Toutes les précautions de sécurité doivent être suivies.
4. **ATTENTION** : Risque d'incendie ou d'explosion. Éliminer l'appareil conformément aux réglementations fédérales et locales. Réfrigérant inflammable utilisé.
5. **ATTENTION** : Risque d'incendie ou d'explosion dû à la perforation des tuyaux du réfrigérant. Suivre attentivement les instructions de manipulation. Réfrigérant inflammable utilisé.
6. **ATTENTION** : Pour éviter qu'un enfant ne soit piégé. Garder hors de la portée des enfants et ne pas placer l'appareil dans une zone accessible aux enfants.
7. **ATTENTION** : Risque d'incendie.



R600a
ISO BUTANE



FLAMMABLE LIQUID
LÍQUIDO INFLAMMABLE
LIQUIDE INFLAMMABLE

CAUTION: Risk of fire or explosion due to flammable refrigerant used. Follow handling instructions carefully in compliance with U.S. government regulations.

ADVERTENCIA: Riesgo de incendio o explosión debido al refrigerante inflamable utilizado. Siga las instrucciones de manejo con cuidado, cumpliendo con las regulaciones del gobierno de EE. UU.

ATTENTION : Risque d'incendie ou d'explosion en raison du réfrigérant inflammable utilisé. Suivez attentivement les instructions de manipulation conformément aux règlements du gouvernement des États-Unis.

**UTILISATION DOMESTIQUE UNIQUEMENT
CONSERVEZ CES INSTRUCTIONS**

CONNEXION ÉLECTRIQUE

AVERTISSEMENT

Une utilisation incorrecte de la fiche mise à la terre peut entraîner un risque de choc électrique.

Cet appareil doit être correctement mis à la terre pour votre sécurité. Le cordon d'alimentation de cet appareil est équipé d'une fiche à trois broches qui s'adapte aux prises murales standard à trois broches afin de minimiser le risque de choc électrique.

Ne coupez ni ne retirez en aucun cas la troisième broche de mise à la terre du cordon d'alimentation fourni. Pour votre sécurité personnelle, cet appareil doit être correctement mis à la terre.

Cet appareil nécessite une prise de courant standard de 115/120 Volts AC ~/60Hz avec une mise à la terre à trois broches. Faites vérifier la prise murale et le circuit par un électricien qualifié pour vous assurer que la prise est correctement mise à la terre. Lorsqu'une prise murale à deux broches standard est rencontrée, il est de votre responsabilité et de votre obligation de la remplacer par une prise murale à trois broches correctement mise à la terre.

Le cordon doit être sécurisé derrière l'appareil et ne pas être laissé exposé ou pendouillant pour éviter les blessures accidentelles.

L'appareil doit toujours être branché dans sa propre prise électrique individuelle, dont la tension correspond à l'étiquette de l'appareil. Cela garantit une meilleure performance et prévient également la surcharge des circuits électriques de la maison, ce qui pourrait provoquer un risque d'incendie en raison de la surchauffe. Ne débranchez jamais l'appareil en tirant sur le cordon d'alimentation. Saisissez toujours fermement la fiche et tirez-la directement de la prise. Réparez ou remplacez immédiatement tous les cordons d'alimentation qui sont effilochés ou endommagés de quelque manière que ce soit. Ne utilisez pas un cordon qui présente des fissures ou des dommages par abrasion le long de sa longueur ou à ses extrémités. Lorsque vous déplacez l'appareil, faites attention à ne pas endommager le cordon d'alimentation.

CÂBLE D'EXTENSION



En raison de risques potentiels pour la sécurité dans certaines conditions, il est fortement recommandé de ne pas utiliser de cordon d'extension avec cet appareil. Cependant, si vous devez utiliser un cordon d'extension, il est absolument nécessaire qu'il soit un cordon d'extension pour appareil de type mise à la terre, homologué UL/CUL, à 3 fils, avec une prise et une prise de type mise à la terre, et que la capacité électrique du cordon soit de 115 volts et au moins 10 ampères.

PARAFEUX

La plupart des appareils électriques utilisent une série de cartes de contrôle électrique pour fonctionner. Ces cartes sont très sensibles aux surtensions et peuvent être endommagées ou détruites.

Si l'appareil doit être utilisé dans une zone ou si votre ville/pays est sujet aux surtensions/coupures de courant, il est recommandé d'utiliser un parasurtenseur pour tous les appareils électriques que vous utilisez. Le parasurtenseur que vous choisissez doit avoir un bloc de surtension suffisamment élevé pour protéger l'appareil auquel il est connecté. Si vous avez des questions concernant le type et la taille de parasurtenseur nécessaires, contactez un électricien licencié dans votre région.

Les dommages causés par des surtensions ne sont pas considérés comme un défaut couvert par le fabricant et annuleront la garantie de votre produit.

 AVERTISSEMENT 	Pour réduire le risque d'incendie, de choc électrique ou de blessure lors de l'utilisation de votre réfrigérateur-congélateur, suivez ces précautions de base :
<ul style="list-style-type: none">• Lisez toutes les instructions avant d'utiliser le réfrigérateur-congélateur.• DANGER ou AVERTISSEMENT : Risque de piégeage d'enfants.• Le piégeage d'enfants et l'asphyxie restent des risques importants pour la sécurité. Les réfrigérateurs-congélateurs inutilisés ou jetés doivent être correctement sécurisés ou éliminés pour prévenir les accidents.• Avant de jeter votre vieux réfrigérateur-congélateur : Retirez les portes. Laissez les étagères en place afin que les enfants ne puissent pas facilement y grimper.• Ne laissez jamais les enfants utiliser, jouer avec ou ramper à l'intérieur du réfrigérateur-congélateur.• Ne nettoyez jamais les pièces du réfrigérateur-congélateur avec des fluides inflammables. Les fumées peuvent créer un risque d'incendie ou d'explosion.• Ne stockez ni n'utilisez de l'essence ou d'autres vapeurs et liquides inflammables à proximité de ce réfrigérateur-congélateur ou de tout autre réfrigérateur-congélateur. Les fumées peuvent créer un risque d'incendie ou d'explosion.	

Informations de sécurité

ATTENTION ! N'utilisez pas d'autres appareils électriques (tels que des sorbetières) à l'intérieur des appareils de réfrigération, à moins qu'ils ne soient approuvés à cette fin par le fabricant.

- Ne stockez pas de substances explosives telles que des bombes aérosol contenant un agent propulseur inflammable dans cet appareil.
- Le circuit frigorifique de l'appareil contient de l'isobutane (r600a), un gaz naturel très compatible avec l'environnement, mais inflammable.
- Pendant le transport et l'installation de l'appareil, veillez à ce qu'aucun des composants du circuit frigorifique ne soit endommagé.
- Évitez les flammes nues et les risques de combustion.
- Aérez soigneusement la pièce dans laquelle l'appareil est installé.
- Il est dangereux d'altérer les spécifications ou de modifier ce produit de quelque manière que ce soit. Toute détérioration du cordon peut provoquer un court-circuit, un incendie ou un choc électrique.
- Cet appareil est destiné à être utilisé dans un contexte domestique similaire aux :
 - Cuisines du personnel dans les magasins, les bureaux et autres environnements de travail ;
 - Fermes et les clients des hôtels, motels et autres environnements de type résidentiel ;
 - Chambres d'hôtes ;
 - En restauration et autres applications similaires non commerciales.

ATTENTION ! Tous les composants électriques (fiche, cordon d'alimentation, compresseur, etc.) doivent être remplacés par un agent de service certifié ou un personnel d'entretien qualifié.

- Le cordon d'alimentation ne doit pas être rallongé.
- Veillez à ce que la fiche d'alimentation ne soit pas écrasée ou endommagée à l'arrière de l'appareil. Une fiche d'alimentation écrasée ou endommagée peut surchauffer et provoquer un incendie.
- Assurez-vous que vous pouvez atteindre la fiche d'alimentation de l'appareil.
- Ne tirez pas sur le câble d'alimentation.
- Si la prise d'alimentation est desserrée, n'insérez pas la fiche d'alimentation. Il y a un risque d'électrocution ou d'incendie.
- Vous ne devez pas faire fonctionner l'appareil sans la lampe.
- Cet appareil est lourd. Il convient de le déplacer avec précaution.
- Ne retirez pas et ne touchez pas les articles du compartiment congélateur si vos mains sont humides, car cela pourrait entraîner des abrasions de la peau ou des brûlures dues au gel ou à la congélation.
- Évitez toute exposition prolongée de l'appareil à la lumière directe du soleil.

UTILISATION QUOTIDIENNE

- Ne mettez rien de chaud sur les parties en plastique de l'appareil.
- Ne placez pas de produits alimentaires directement contre la paroi arrière.
- Les aliments congelés ne doivent pas être recongelés après avoir été décongelés.
- Conservez les aliments surgelés préemballés conformément aux instructions du fabricant.¹
- Les recommandations de stockage du fabricant de l'appareil doivent être strictement respectées. Reportez-vous aux instructions correspondantes.
- Ne placez pas de boissons gazeuses dans le compartiment congélateur, car cela crée une pression sur le récipient, ce qui peut le faire exploser et endommager l'appareil.¹
- Les sucettes glacées peuvent provoquer des brûlures de gel si elles sont consommées directement à partir de l'appareil.¹

ENTRETIEN ET NETTOYAGE

- Avant toute opération d'entretien, éteignez l'appareil et débranchez les fiches principales de la prise de courant.
- Ne nettoyez pas l'appareil avec des objets métalliques.
- N'utilisez pas d'objets pointus pour enlever le givre de l'appareil. Utilisez un grattoir en plastique.¹
- Examinez régulièrement l'écoulement du réfrigérateur pour voir s'il y a de l'eau décongelée. Si nécessaire, nettoyez l'écoulement. Si l'écoulement est bloqué, l'eau s'accumulera dans le fond de l'appareil.²

INSTALLATION DE L'APPAREIL

IMPORTANT ! Pour le raccordement électrique, suivez attentivement les instructions données dans les paragraphes spécifiques.

- Déballez l'appareil et vérifiez qu'il n'est pas endommagé. Ne branchez pas l'appareil s'il est endommagé. Signalez immédiatement les dommages éventuels à l'endroit où vous avez acheté l'appareil. Dans ce cas, conservez l'emballage.
- Il est conseillé d'attendre au moins quelques heures avant de brancher l'appareil afin de permettre à l'huile de circuler à nouveau dans le compresseur.
- Une circulation d'air suffisante doit être assurée autour de l'appareil, faute de quoi il y a surchauffe. Pour assurer une ventilation suffisante, suivez les instructions relatives à l'installation.
- Dans la mesure du possible, l'appareil doit être placé contre un mur afin d'éviter de toucher ou d'attraper les parties chaudes (compresseur, condenseur) et de prévenir les brûlures.
- L'appareil ne doit pas être placé à proximité de radiateurs ou de cuisinières.
- Assurez-vous que la prise de courant est accessible après l'installation de l'appareil.

ENTRETIEN

- Tout travail électrique nécessaire à l'entretien de l'appareil doit être effectué par un électricien qualifié ou une personne compétente.
- Ce produit doit être entretenu par un centre de service agréé et seules des pièces de rechange d'origine doivent être utilisées..

ÉCONOMIES D'ÉNERGIE

- Ne mettez pas d'aliments chauds dans l'appareil ;
- Ne serrez pas les aliments les uns contre les autres, car cela empêche la circulation de l'air ;
- Veillez à ce que les aliments ne touchent pas l'arrière des compartiments ;
- En cas de coupure de courant, n'ouvrez pas les portes ;
- N'ouvrez pas les portes fréquemment ;
- Ne laissez pas la porte ouverte trop longtemps ;
- Ne réglez pas le thermostat sur des températures trop froides ;
- Certains accessoires, tels que les tiroirs, peuvent être retirés pour augmenter le volume de stockage et réduire la consommation d'énergie

- Avant d'être utilisé, le réfrigérateur doit être correctement positionné et installé, comme indiqué dans ce manuel. Pour réduire les risques d'incendie, d'électrocution ou de blessure lors de son utilisation, respectez les précautions de base, notamment les suivantes :
 - Brancher l'appareil sur une prise à 3 broches reliée à la terre, ne pas retirer la broche de mise à la terre. Ne pas utiliser d'adaptateur ni de rallonge.
 - Remettre en place tous les panneaux avant d'utiliser l'appareil.
 - Il est recommandé d'installer un circuit séparé, desservant uniquement le refroidisseur de boissons. Utilisez des prises qui ne peuvent pas être fermées par un interrupteur ou un interrupteur à chaînette.
 - Ne nettoyez jamais les pièces de l'appareil avec des liquides inflammables. Ces vapeurs peuvent créer un risque d'incendie ou d'explosion.
 - Ne stockez pas ni n'utilisez des vapeurs, des liquides inflammables ou de l'essence à proximité de cet appareil ou de tout autre appareil. Les vapeurs peuvent créer un risque d'incendie ou d'explosion.
- Avant de procéder aux opérations de nettoyage et d'entretien, assurez-vous que le câble électrique de l'appareil est débranché.
- Ne branchez ou ne débranchez pas la fiche électrique lorsque vous avez les mains mouillées.
- Débranchez l'appareil ou coupez l'alimentation électrique avant de procéder au nettoyage ou à l'entretien. Le non-respect de cette consigne peut entraîner une électrocution ou la mort.
- N'essayez pas de réparer ou de remplacer une pièce de votre appareil à moins que cela ne soit spécifiquement recommandé dans ce document. Tout autre entretien doit être confié à un technicien qualifié.
- Déplacez et installez l'appareil à deux personnes ou plus. Le non-respect de cette consigne peut entraîner des blessures au dos ou autres.
- Pour assurer une bonne ventilation de votre appareil, celui-ci doit être complètement dégagé. Choisissez un endroit bien ventilé où les températures sont supérieures à 13 °C (55 °F) et inférieures à 32 °C (90 °F). Cet appareil doit être installé dans un endroit protégé des intempéries, telles que le vent, la pluie, les projections d'eau ou les rayons du soleil.
- L'appareil ne doit pas être placé à proximité d'un four, d'un gril ou d'une autre source de chaleur élevée.
- L'appareil doit être installé avec tous les raccordements électriques, d'eau et d'évacuation conformément aux codes nationaux et locaux. Une alimentation électrique standard (115 V CA seulement, 60 Hz), correctement mise à la terre conformément au Code national de l'électricité et aux codes et ordonnances locaux, est nécessaire.
- Ne pliez pas et ne pincez pas le cordon d'alimentation de l'appareil.
- Le fusible (ou le disjoncteur) doit être de 15 ampères.
- Il est important que l'appareil soit à niveau pour fonctionner correctement. Il se peut que vous deviez procéder à plusieurs ajustements pour le mettre à niveau.
- Toute l'installation doit être conforme aux exigences du code de plomberie local.
- Veillez à ce que les tuyaux ne soient pas pincés, pliés ou endommagés pendant l'installation.
- Vérifiez qu'il n'y a pas de fuites après le raccordement.
- Ne laissez jamais les enfants utiliser l'appareil, jouer avec ou ramper à l'intérieur.
- N'utilisez pas de produits de nettoyage à base de solvants ou d'abrasifs à l'intérieur de l'appareil. Ces nettoyeurs peuvent endommager ou décolorer l'intérieur.
- N'utilisez pas cet appareil à d'autres fins que celles pour lesquelles il a été conçu.

PROTECTION DE L'ENVIRONNEMENT

 Cet appareil ne contient pas de gaz susceptibles d'endommager la couche d'ozone, que ce soit dans son circuit frigorifique ou dans les matériaux d'isolation. L'appareil ne doit pas être jeté avec les ordures ménagères et les déchets. La mousse d'isolation contient des gaz inflammables : l'appareil doit être mis au rebut conformément aux réglementations en vigueur en matière d'appareils, telles qu'elles sont définies par les autorités locales. Évitez d'endommager l'unité de refroidissement, en particulier l'échangeur de chaleur. Les matériaux utilisés dans cet appareil et marqués du symbole sont recyclables.



Ce symbole sur le produit ou sur son emballage indique que ce produit ne doit pas être traité comme un déchet ménager classique. Il doit plutôt être apporté au point de collecte approprié pour le recyclage des équipements électriques et électroniques. En vous assurant que ce produit est éliminé correctement, vous contribuerez à prévenir les conséquences négatives potentielles sur l'environnement et la santé humaine, qui pourraient autrement être causées par une manipulation inappropriée des déchets de ce produit. Pour des informations plus détaillées sur le recyclage de ce produit, veuillez contacter votre municipalité, votre service d'élimination des déchets ménagers ou le magasin où vous avez acheté le produit.

MATÉRIAUX D'EMBALLAGE

Les matériaux utilisés dans cet appareil et marqués du symbole ♻ sont recyclables.

MISE AU REBUT DE L'APPAREIL

1. Débranchez la fiche d'alimentation de la prise de courant.
2. Coupez le câble d'alimentation et mettez-le au rebut.

PIÈCES ET CARACTÉRISTIQUES

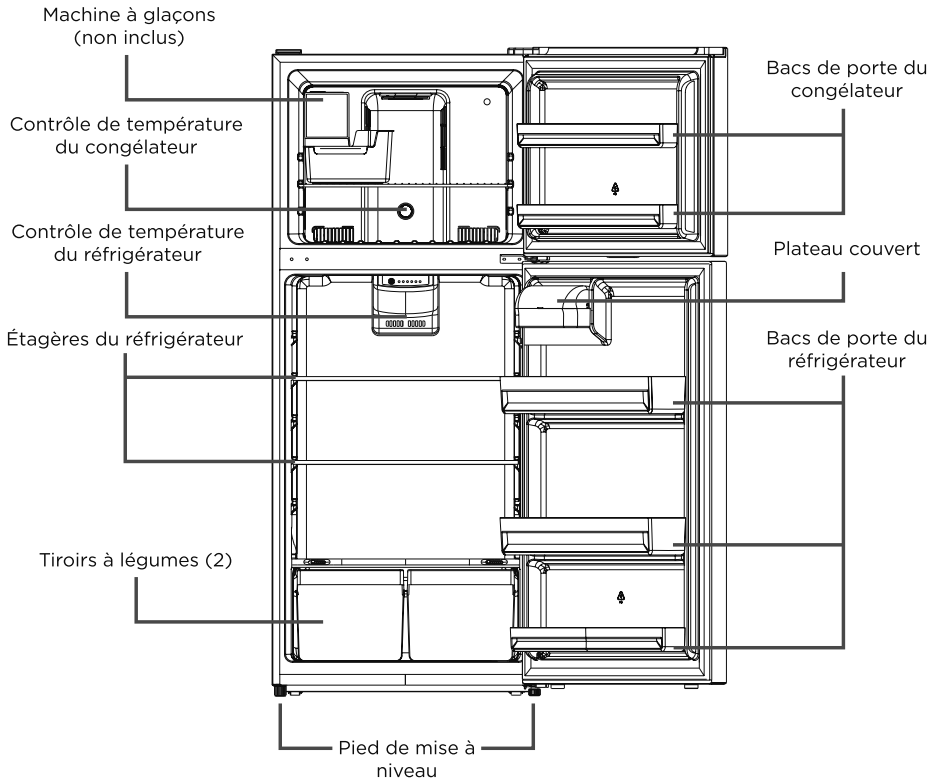

Remarque : L'image ci-dessus est fournie à titre indicatif uniquement. Le fabricant se réserve le droit de modifier le produit si nécessaire.

Avertissements de la proposition 65 de l'État de Californie :

AVERTISSEMENT : Ce produit contient au moins un produit chimique connu par l'État de Californie pour être à l'origine de cancers.

AVERTISSEMENT : Ce produit contient au moins un produit chimique connu par l'État de Californie pour être à l'origine de malformations et autres déficiences de naissance.

Mise au rebut appropriée de votre vieux réfrigérateur

AVERTISSEMENT

Risque de suffoquer

Enlever les portes de votre vieux réfrigérateur.

Le non-respect de cette instruction peut causer un décès ou des lésions cérébrales.

IMPORTANT : L'emprisonnement et l'étouffement des enfants ne sont pas un problème du passé. Les réfrigérateurs jetés ou abandonnés sont encore dangereux, même s'ils sont laissés abandonnés pendant "quelques jours seulement". Si vous vous débarrassez de votre vieux réfrigérateur, veuillez suivre les instructions suivantes pour aider à éviter les accidents.

Avant de jeter votre vieux réfrigérateur ou congélateur :

- Enlever les portes.
- Laisser les tablettes en place de sorte que les enfants ne puissent pas y pénétrer facilement.

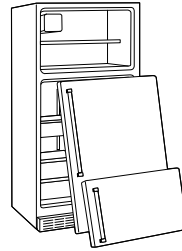

Renseignements importants à propos de la mise au rebut des fluides réfrigérants :

Mettre le réfrigérateur au rebut conformément à la réglementation fédérale et locale. Les fluides réfrigérants doivent être évacués par un technicien certifié et agréé par l'EPA conformément aux procédures établies.

INSTRUCTIONS D'INSTALLATION

Déballage du réfrigérateur

AVERTISSEMENT

Risque du poids excessif

Utiliser deux ou plus de personnes pour déplacer et installer le réfrigérateur.

Le non-respect de cette instruction peut causer une blessure au dos ou d'autre blessure.

Retirer les matériaux d'emballage

IMPORTANT : Ne pas enlever le dispositif de refoulement de l'air en mousse blanche de derrière le tableau de commande sur le plafond du réfrigérateur. Si le dispositif est enlevé, de la glace peut se former en provenance du congélateur et causer la formation de glaçons.

- Enlever le ruban adhésif et tout résidu de colle des surfaces du réfrigérateur avant de le mettre en marche. Frotter une petite quantité de savon liquide à vaisselle sur l'adhésif avec les doigts. Rincer à l'eau tiède et essuyer avec un chiffon doux.

- Ne pas utiliser d'instruments coupants, d'alcool à friction, de liquides inflammables ou de nettoyeurs abrasifs pour enlever le ruban adhésif ou la colle. Ces produits peuvent endommager la surface de votre réfrigérateur.

Déplacement de votre réfrigérateur :

Votre réfrigérateur est lourd. Lors du déplacement de votre réfrigérateur pour le nettoyage ou un entretien ou réparation, veiller à recouvrir le plancher avec du carton ou un panneau de fibres dures pour éviter qu'il ne subisse tout dommage. Toujours tirer le réfrigérateur tout droit lors de son déplacement. Ne pas incliner le réfrigérateur d'un côté ou de l'autre ni le "faire marcher" en essayant de le déplacer car le plancher pourrait être endommagé.

Nettoyage avant l'utilisation

Après avoir enlevé tous les matériaux d'emballage, nettoyer l'intérieur du réfrigérateur avant de l'utiliser. Voir les instructions de nettoyage dans la section "Entretien du réfrigérateur".

Importants renseignements à savoir au sujet des tablettes et des couvercles en verre :

Ne pas nettoyer les tablettes ou couvercles en verre avec de l'eau tiède quand ils sont froids. Les tablettes et les couvercles peuvent se briser s'ils sont exposés à des changements soudains de température ou à un impact tel que coup brusque. Le verre trempé est conçu pour éclater en d'innombrables pièces minuscules. Ceci est normal. Les tablettes et les couvercles en verre sont lourds. Les saisir à deux mains lors de leur dépose afin d'éviter de les faire tomber.

Exigences d'emplacement

⚠ AVERTISSEMENT



Risque d'explosion

Garder les matériaux et les vapeurs inflammables, telle que l'essence, loin du réfrigérateur.

Le non-respect de cette instruction peut causer un décès, une explosion ou un incendie.

IMPORTANT : Ce réfrigérateur est conçu pour un usage domestique, à l'intérieur uniquement.

Pour obtenir une aération appropriée pour votre réfrigérateur, laisser un espace de 1/2" (1,25 cm) de chaque côté et au sommet. Laisser un espace de 1" (2,54 cm) derrière le réfrigérateur. Si votre réfrigérateur comporte une machine à glaçons, s'assurer qu'un espace additionnel est prévu à l'arrière pour permettre les raccordements des conduits d'eau. En cas d'installation du réfrigérateur près d'un mur fixe, laisser un minimum de 2" (5,08 cm) du côté de la charnière (certains modèles nécessitent davantage d'espace) pour permettre à la porte de s'ouvrir sans obstruction.

REMARQUE : Ce réfrigérateur est conçu pour être utilisé dans un endroit où la température est comprise entre un minimum de 55°F (13°C) et un maximum de 110°F (43°C). La plage de température ambiante idéale pour une performance optimale est comprise entre 60°F (15°C) et 90°F (32°C). Respecter cette plage de température permet aussi de réduire la consommation d'électricité et d'optimiser l'efficacité du refroidissement. Il est recommandé de ne pas installer le réfrigérateur près d'une quelconque source de chaleur, tel un four ou un radiateur.

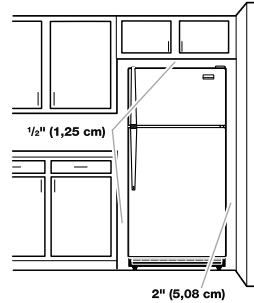

Spécifications électriques

⚠ AVERTISSEMENT



Risque de choc électrique

Brancher sur une prise à 3 alvéoles reliée à la terre.

Ne pas enlever la broche de liaison à la terre.

Ne pas utiliser un adaptateur.

Ne pas utiliser un câble de rallonge.

Le non-respect de ces instructions peut causer un décès, un incendie ou un choc électrique.

Avant de placer le réfrigérateur à son emplacement final, il est important de vous assurer d'avoir la connexion électrique appropriée.

Méthode recommandée de mise à la terre

Une source d'alimentation de 115 volts, 60 Hz, type 15 ou 20 ampères CA seulement, protégée par fusible et adéquatement mise à la terre, est nécessaire. Il est recommandé d'utiliser un circuit distinct pour alimenter uniquement votre réfrigérateur. Utiliser une prise murale qui ne peut pas être mise hors circuit à l'aide d'un commutateur. Ne pas utiliser un câble de rallonge.

REMARQUE : Avant d'installer ou de nettoyer un quelconque élément, ou de retirer une ampoule d'éclairage, désactiver le refroidissement ou placer la commande (du thermostat, réfrigérateur ou congélateur selon le modèle) à OFF (arrêt) et débrancher ensuite le réfrigérateur de la source d'alimentation électrique. Lorsque vous avez terminé, reconnecter le réfrigérateur à la source d'alimentation électrique et réactiver le refroidissement ou replacer la commande (du thermostat, réfrigérateur ou congélateur selon le modèle) au réglage désiré.

INSTRUCTIONS D'INSTALLATION

Avant d'utiliser votre appareil

Retirez l'emballage extérieur et intérieur. Vérifiez que vous disposez de toutes les pièces suivantes :

- 2 étagères de réfrigérateur
 - 2 bacs à légumes
 - 1 couvercle de bac en verre
 - 1 étagère de congélateur
 - 3 bacs de porte de réfrigérateur
 - 1 plateau couvert de porte de réfrigérateur
 - 2 bacs de porte de congélateur
 - 1 manuel d'instructions
- Avant de brancher l'appareil à la source d'alimentation, laissez-le en position verticale pendant environ 2 heures. Vous réduirez ainsi le risque de dysfonctionnement du système de refroidissement dû aux manipulations effectuées pendant le transport.
 - Nettoyez la surface intérieure à l'eau tiède à l'aide d'un chiffon doux.

Installation de votre appareil

- Placez votre réfrigérateur-congélateur sur un sol suffisamment solide pour le supporter lorsqu'il est entièrement chargé. Pour mettre votre réfrigérateur-congélateur à niveau, réglez les pieds de mise à niveau situés au bas de l'appareil.
- LAISSEZ UN ESPACE DE 5 POUCES ENTRE L'ARRIÈRE ET LES CÔTÉS DE L'APPAREIL, CE QUI PERMET UNE BONNE CIRCULATION DE L'AIR POUR REFROIDIR LE COMPRESSEUR ET LE CONDENSEUR.
- Placez l'appareil à l'écart de la lumière directe du soleil et des sources de chaleur (poêle, chauffage, radiateur, etc.). La lumière directe du soleil peut affecter le revêtement acrylique et les sources de chaleur peuvent augmenter la consommation électrique. Des températures ambiantes extrêmement froides peuvent également nuire au bon fonctionnement du réfrigérateur-congélateur.
- Évitez de placer l'appareil dans des endroits humides.
- Branchez l'appareil sur une prise murale exclusive correctement installée et mise à la terre. Ne coupez ou ne retirez en aucun cas la troisième broche (terre) du cordon d'alimentation. Pour toute question concernant l'alimentation électrique ou la mise à la terre, adressez-vous à un électricien certifié ou à un centre de service agréé.

INSTRUCTIONS D'INVERSION DE LA PORTE

Si l'appareil est placé sur le dos ou sur le côté pendant ce processus, il doit rester debout pendant 6 heures avant d'être branché pour éviter d'endommager les composants internes.

1. Retirez le cache du trou de vis sur le côté supérieur gauche de l'armoire. Retirez le couvercle de la charnière supérieure et la charnière supérieure du côté supérieur droit de l'armoire. Retirez la porte du congélateur de l'armoire.
2. Retirez la charnière centrale de l'armoire. Retirez la porte du réfrigérateur de l'armoire.
3. Déplacez le manchon du trou de charnière du côté supérieur droit de la porte du réfrigérateur vers le côté supérieur gauche de la porte du réfrigérateur. Déplacez le couvercle du trou de charnière du côté supérieur gauche de la porte du réfrigérateur vers le côté supérieur droit de la porte du réfrigérateur.
4. Déplacer les couvercles des trous de vis du centre gauche de l'armoire vers le centre droit de l'armoire.
5. Enlevez les deux supports réglables de la partie inférieure de l'armoire.
6. Retirez les deux pieds réglables du bas de l'armoire. Retirez la charnière inférieure du côté inférieur droit de l'armoire.
7. La charnière inférieure gauche se trouve dans le sac d'accessoires. Installez-la sur le côté inférieur gauche de l'armoire.
8. Installer les deux pieds réglables sur le fond de l'armoire.
9. Installez la porte du réfrigérateur sur le meuble. Retournez la charnière centrale et installez-la au centre gauche de l'armoire.
10. Installez la porte du congélateur sur l'armoire. La charnière supérieure et le couvercle de charnière supérieure se trouvent dans le sac d'accessoires. Installez-le sur le côté supérieur gauche de l'armoire. Installez le cache-trou de vis sur le côté supérieur droit de l'armoire.

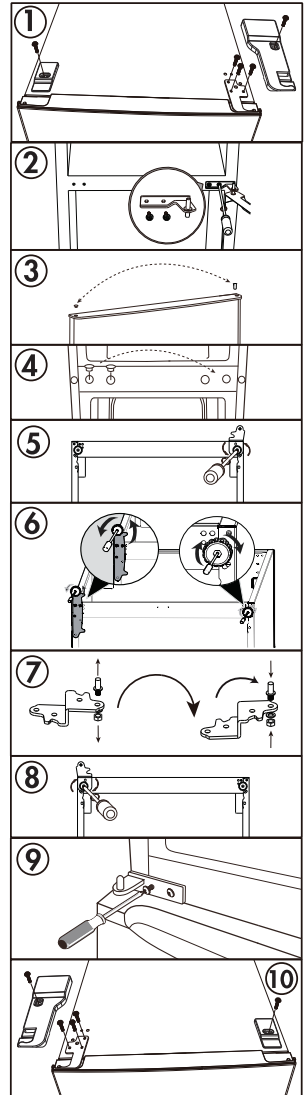

Connexion électrique

⚠ AVERTISSEMENT ⚠

- Placez votre réfrigérateur-congélateur sur un sol suffisamment solide pour le supporter lorsqu'il est entièrement chargé. Pour mettre votre réfrigérateur-congélateur à niveau, réglez les pieds de mise à niveau situés au bas de l'appareil.
- LAISSEZ UN ESPACE DE 5 POUÇES ENTRE L'ARRIÈRE ET LES CÔTÉS DE L'APPAREIL, CE QUI PERMET UNE BONNE CIRCULATION DE L'AIR POUR REFROIDIR LE COMPRESSEUR ET LE CONDENSEUR.
- Placez l'appareil à l'écart de la lumière directe du soleil et des sources de chaleur (poêle, chauffage, radiateur, etc.). La lumière directe du soleil peut affecter le revêtement acrylique et les sources de chaleur peuvent augmenter la consommation électrique. Des températures ambiantes extrêmement froides peuvent également nuire au bon fonctionnement du réfrigérateur-congélateur.
- Évitez de placer l'appareil dans des endroits humides.
- Branchez l'appareil sur une prise murale exclusive correctement installée et mise à la terre. Ne coupez pas ou ne retirez en aucun cas la troisième broche (terre) du cordon d'alimentation. Pour toute question concernant l'alimentation électrique ou la mise à la terre, adressez-vous à un électricien certifié ou à un centre de service agréé.

RALLONGE ÉLECTRIQUE

En raison des risques potentiels pour la sécurité dans certaines conditions, il est fortement recommandé de ne pas utiliser de rallonge avec cet appareil. Cependant, si vous devez absolument utiliser une rallonge, il est impératif qu'elle soit homologuée UL/CUL, à 3 fils, avec mise à la terre, et dotée d'une fiche et d'une prise de courant avec mise à la terre, et que sa tension nominale soit de 115 volts et d'au moins 10 ampères.

PARAFoudre

La plupart des appareils électriques fonctionnent grâce à des tableaux de commande. Ces tableaux sont très sensibles aux surtensions et pourraient être endommagés, voire détruits.

Si l'appareil est utilisé dans une zone ou une ville/un pays sujet aux surtensions/coupures de courant, il est conseillé d'utiliser un parasurtenseur pour tous les appareils électriques que vous utilisez.

Le parasurtenseur que vous choisissez doit être doté d'un limiteur de surtension suffisamment élevé pour protéger l'appareil auquel il est connecté. Pour toute question concernant le type et la taille du parasurtenseur nécessaire, contactez un électricien agréé de votre région.

Les dommages causés par les surtensions ne sont pas considérés comme un défaut de fabrication et annuleront la garantie de votre produit.

UTILISATION DE VOTRE APPAREIL

Panneaux de commande de la température

Commande de la température du réfrigérateur



RÉGLAGE (ON/OFF) :

Cette fonction désactive toutes les fonctions de refroidissement, mais pas l'alimentation de l'appareil.

Contrôle du congélateur

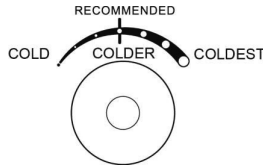

Réglage du contrôle de température

- Votre réfrigérateur est équipé d'un seul bouton de réglage de la température. Le bouton de réglage de la température est situé sur le dessus du compartiment réfrigérateur. Un bouton de réglage est également présent dans le compartiment congélateur afin d'équilibrer la distribution de l'air froid entre les deux compartiments.
- Le bouton de réglage de la température dans le compartiment réfrigérateur contrôle le cycle de refroidissement, tandis que le bouton de réglage dans le compartiment congélateur ajuste la distribution de l'air froid entre les compartiments réfrigérateur et congélateur.
- Lors de la première mise en service de l'appareil, réglez le bouton de contrôle de la température sur « Très froid » (Coldest) dans le compartiment congélateur et sur « Très froid » (Coldest) dans le compartiment réfrigérateur, puis laissez l'appareil fonctionner pendant au moins 4 heures avant d'y placer des aliments. Remettez ensuite le sélecteur sur la position « Recommandé » ou « Plus froid » (Colder) dans le compartiment congélateur et sur « Recommandé » ou (Colder) dans le compartiment réfrigérateur.
- Réglez le contrôle de température sur le réglage qui correspond le mieux à vos besoins. Le réglage « Recommandé » dans le compartiment réfrigérateur et « Plus froid » (Colder) dans le compartiment congélateur répartira l'air froid de manière égale entre les deux compartiments, ce qui devrait convenir à une utilisation domestique ou bureautique.
- Si vous souhaitez à tout moment distribuer une plus grande quantité d'air froid dans le compartiment congélateur, par exemple si vous y avez ajouté une grande quantité d'aliments, il vous suffit de régler le contrôleur sur la position « Très froid » (Coldest) jusqu'à ce que la température souhaitée soit atteinte, puis de le remettre sur la position « Recommandé ».

- Si vous souhaitez à tout moment distribuer une plus grande quantité d'air froid dans le compartiment réfrigérateur, par exemple pour refroidir rapidement une grande quantité d'aliments frais, il vous suffit de régler le contrôleur du compartiment congélateur sur la position « Froid » (Cold) jusqu'à ce que la température souhaitée soit atteinte, puis de le remettre sur la position « Recommandé »."

REMARQUE:

- Si l'appareil est débranché, a perdu son alimentation ou est éteint, veuillez attendre 3 à 5 minutes avant de le redémarrer. Si vous tentez de le redémarrer avant ce délai, le réfrigérateur-congélateur ne démarrera pas.
- Nous déconseillons d'installer le réfrigérateur dans un endroit où la température peut descendre en dessous de 13 °c (50 °f) ou dépasser 43 °c (110 °f). Le compresseur ne sera pas en mesure de maintenir une température adéquate à l'intérieur du réfrigérateur."
- Pour les installations où la température peut descendre en dessous de 10 °c (50 °f), réglez le contrôle de température du congélateur sur la position « le plus froid ». Cela améliorera le fonctionnement du réfrigérateur dans ces conditions.

Congélation des aliments frais

- L'utilisation correcte de l'appareil, un emballage adéquat des aliments, une température correcte et le respect des précautions d'hygiène ont une influence considérable sur la qualité de la congélation des aliments ou de la conservation des aliments congelés.
- Ce compartiment est conçu pour la conservation à long terme des aliments congelés.
- La durée de conservation des aliments congelés varie et la durée de conservation recommandée ne doit pas être dépassée.
- Les aliments surgelés préemballés doivent être conservés conformément aux instructions du fabricant dans un compartiment de congélation trois étoiles ou dans un congélateur domestique.
- Placez les aliments surgelés dans le congélateur dès que possible après leur achat. Si des instructions figurent sur l'emballage, veuillez les suivre attentivement en ce qui concerne les durées de conservation.
- Sélectionnez avec soin les aliments que vous souhaitez congeler. Ils doivent être de bonne qualité et adaptés à la congélation.
- Utilisez un emballage approprié et fermez-le hermétiquement.
- L'emballage doit être hermétique et ne pas présenter de fuites, car cela pourrait entraîner une perte importante de vitamines et une déshydratation des aliments.
- Les feuilles d'aluminium et les sacs doivent être suffisamment souples pour envelopper étroitement les aliments.
- Lors de la préparation des aliments à congeler, veillez à respecter les mesures d'hygiène
- Indiquez les informations suivantes sur les emballages : type et quantité d'aliments et date de mise en congélation.
- Il est extrêmement important de congeler les aliments le plus rapidement possible.
- Si la quantité chargée est trop importante, la qualité de la congélation est réduite, ce qui affecte la qualité des aliments congelés.

ENTRETIEN ET MAINTENANCE

Installation de la machine à glaçons

Ce réfrigérateur-congélateur peut être équipé d'une machine à glaçons automatique. La machine à glaçons automatique est en option et vendue séparément. Si vous souhaitez installer une machine à glaçons automatique, veuillez contacter le service après-vente pour obtenir les instructions d'installation ou consulter les instructions fournies avec la trousse de la machine à glaçons.

Inversion du sens d'ouverture de la porte

Ce réfrigérateur-congélateur peut être équipé d'une porte s'ouvrant vers la gauche ou vers la droite. L'appareil vous est livré avec la porte s'ouvrant vers la gauche. Si vous souhaitez inverser le sens d'ouverture, veuillez contacter le service après-vente pour obtenir des instructions.

Nettoyage de votre appareil

- Débranchez l'appareil et retirez les aliments et les paniers.
- Lavez l'intérieur de l'appareil avec une solution d'eau chaude et de bicarbonate de soude. La solution doit être d'environ 2 cuillères à soupe de bicarbonate de soude pour un litre d'eau.
- Lavez les paniers avec une solution de détergent doux.
- L'extérieur de l'appareil doit être nettoyé avec un détergent doux et de l'eau chaude.

ATTENTION

Si vous ne débranchez pas le réfrigérateur-congélateur, vous risquez de vous électrocuter ou de vous blesser.

Panne de courant

La plupart des pannes de courant sont corrigées en quelques heures et ne devraient pas affecter la température de votre réfrigérateur-congélateur si vous réduisez le nombre de fois où la porte est ouverte. En cas de coupure de courant prolongée, vous devez prendre les mesures nécessaires pour protéger vos aliments.

Vacances

- Vacances de courte durée : laissez l'appareil fonctionner pendant les vacances de moins de trois semaines.
- Vacances longues : si l'appareil n'est pas utilisé pendant plusieurs mois, retirez tous les aliments et débranchez le cordon d'alimentation. Nettoyez et séchez soigneusement l'intérieur de l'appareil. Pour éviter la formation d'odeurs et de moisissures, laissez la porte légèrement ouverte : bloquez-la si nécessaire.

Déplacement de votre appareil

- Retirez tous les aliments.
- Fixez avec du ruban adhésif tous les objets non fixés à l'intérieur de votre appareil.
- Tournez les vis de mise à niveau vers le haut jusqu'à la base pour éviter tout dommage.
- Fermez la porte avec du ruban adhésif.
- Assurez-vous que l'appareil reste en position verticale pendant le transport.

Conseils pour économiser l'énergie

- L'appareil doit être placé dans la zone la plus froide de la pièce, loin des appareils produisant de la chaleur ou des conduits de chauffage et à l'abri de la lumière directe du soleil.
- Laissez les aliments chauds refroidir à température ambiante avant de les placer dans l'appareil. La surcharge de l'appareil oblige le compresseur à fonctionner plus longtemps. Les aliments qui congèlent trop lentement peuvent perdre de leur qualité ou se gâter.
- Veillez à emballer correctement les aliments et à essuyer les récipients avant de les placer dans l'appareil. Vous éviterez ainsi la formation de givre à l'intérieur du congélateur.
- Organisez et étiquetez les aliments afin de réduire les ouvertures de porte et les recherches prolongées. Retirez autant d'articles que nécessaire en une seule fois et fermez la porte dès que possible.

GUIDE DE DÉPANNAGE

⚠ Attention ! Avant tout dépannage, débranchez l'alimentation électrique. Seul un électricien qualifié ou une personne compétente doit effectuer le dépannage non décrit dans ce manuel.

Important ! Des bruits peuvent être émis pendant le fonctionnement normal (compresseur ou circulation du réfrigérant).

PROBLÈMES	CAUSES POSSIBLES
L'appareil ne fonctionne pas.	L'appareil n'est pas branché.
	Le disjoncteur s'est déclenché ou le fusible a sauté.
Le compresseur se met en marche et s'arrête fréquemment.	La température de la pièce est plus élevée que la normale.
	Une grande quantité d'aliments a été ajoutée au réfrigérateur ou au congélateur.
	La porte est ouverte trop souvent.
	La porte n'est pas complètement fermée.
	La commande de température n'est pas réglée correctement.
	Le joint de la porte n'est pas étanche.
	Le réfrigérateur ou le congélateur est trop encombré.
Vibrations	Vérifiez que le réfrigérateur-congélateur est à niveau.
L'appareil semble faire trop de bruit.	Le bruit de cliquetis peut provenir de l'écoulement du réfrigérant, ce qui est normal.
	À la fin de chaque cycle, vous pouvez entendre des gargouillis causés par l'écoulement du réfrigérant dans votre réfrigérateur ou congélateur.
	La contraction et la dilatation des parois intérieures peuvent provoquer des bruits d'éclatement et de craquement.
	L'appareil n'est pas de niveau.
La porte ne se ferme pas correctement.	L'appareil n'est pas de niveau.
	La porte est inversée et n'est pas correctement installée.
	Le joint est sale.
	Les paniers sont mal positionnés.

Si le dysfonctionnement réapparaît, contactez le centre de service.

ANNEXE A : Diagramme Électrique

Réservé uniquement aux techniciens de service qualifiés.

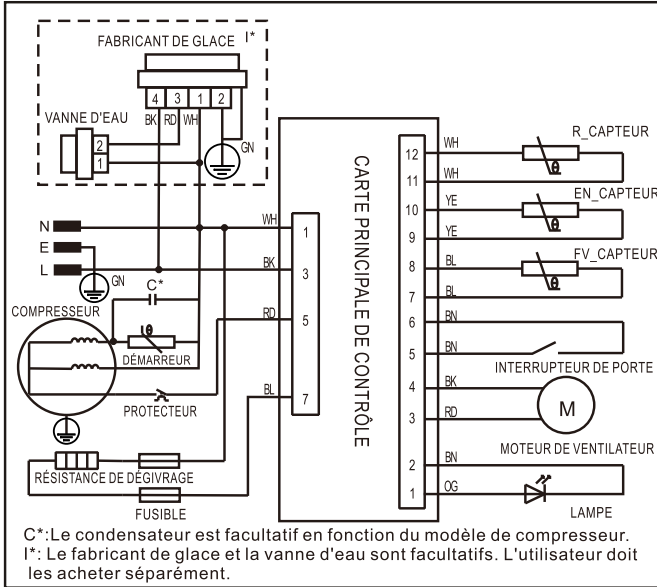

GARANTIE LIMITÉE DES GROS APPAREILS MÉNAGERS TRUARCTIC®

ATTACHEZ ICI VOTRE REÇU DE VENTE. UNE PREUVE D'ACHAT EST OBLIGATOIRE POUR OBTENIR L'APPLICATION DE LA GARANTIE.

Lorsque vous appelez le centre de service à la clientèle, veuillez garder à disposition les renseignements suivants :

- Nom, adresse et numéro de téléphone
- Le numéro de modèle de l'appareil
- Le numéro de série
- La date d'achat
- Une description claire et détaillée du problème rencontré
- Une preuve d'achat incluant le nom et l'adresse du marchand ou du détaillant

SI VOUS AVEZ BESOIN DE SERVICE :

Avant de nous contacter pour une réparation, assurez-vous d'abord que votre appareil a vraiment besoin d'être réparé. Certaines questions peuvent être réglées sans intervention. Prenez quelques minutes pour consulter la section Dépannage du manuel d'utilisation, ou scannez le code QR à droite ou visitez le site www.truarctic.com pour accéder à plus d'infos. Vous pouvez aussi contacter votre détaillant TRUARCTIC autorisé pour en savoir plus.



Pendant un an à compter de la date d'achat, lorsque ce gros appareil ménager est installé, utilisé et entretenu conformément aux instructions jointes à ou fournies avec le produit, TRUARCTIC décidera à sa seule discrétion de remplacer le produit ou de couvrir le coût des pièces spécifiées par l'usine et de la main-d'œuvre nécessaires pour corriger les vices de matériaux ou de fabrication qui existaient déjà lorsque ce gros appareil ménager a été acheté. S'il est remplacé, l'appareil sera couvert pour la période restant à courir de la garantie limitée d'un an du produit d'origine.

LE SEUL ET EXCLUSIF RECOURS DU CLIENT DANS LE CADRE DE LA PRÉSENTE GARANTIE LIMITÉE CONSISTE EN LA RÉPARATION PRÉVUE PAR LA PRÉSENTE.

Le service doit être fourni par une compagnie de service désignée par TRUARCTIC. Cette garantie limitée est valide uniquement au Canada et s'applique exclusivement lorsque le gros appareil ménager est utilisé dans le pays où il a été acheté. La présente garantie limitée est valable à compter de la date d'achat initial par le consommateur. Une preuve de la date d'achat initial est exigée pour obtenir un dépannage dans le cadre de la présente garantie

CE QUI N'EST PAS COUVERT

1. Produits dont les numéros de modèle ou de série d'origine ont été retirés, modifiés ou sont impossibles à identifier clairement.
2. Produits transférés à un nouveau propriétaire ou déplacés hors du Canada ou des États-Unis.
3. Produits utilisés dans un cadre commercial, non résidentiel, multifamilial, ou dans toute situation non conforme aux instructions d'utilisation, d'installation ou d'entretien publiés.
4. Produits achetés « tels quels », y compris les modèles de démonstration et les articles en boîte ouverte.
5. Dommages esthétiques comme des égratignures, bosses, éclats, décoloration, rouille ou oxydation causés par des environnements corrosifs ou agressifs (exposition élevée au sel, forte humidité, contact avec des produits chimiques), sauf s'ils sont signalés dans les 30 jours et reconnus comme des défauts de matériaux ou de fabrication.
6. Rouille présente sur toute surface intérieure ou extérieure de l'appareil.
7. Perte de nourriture, boissons ou médicaments due à une panne du réfrigérateur ou du congélateur.
8. Remplacement de pièces consommables telles que les ampoules, piles, filtres à air ou à eau, solutions de conservation, boutons, poignées ou autres éléments esthétiques.
9. Interventions qui ne concernent pas un défaut de fabrication ou de matériau, y compris les appels pour expliquer le fonctionnement de l'appareil ou corriger une mauvaise installation ou un mauvais entretien.
10. Interventions nécessaires pour corriger une installation non conforme aux normes électriques ou de plomberie en vigueur, ou pour réparer des problèmes liés au système électrique ou de plomberie de la maison (câblage, fusibles, tuyaux d'arrivée d'eau, etc.).
11. Frais engagés pour rendre l'appareil accessible au service, incluant le retrait ou la réinstallation de moulures, armoires, panneaux décoratifs, planchers, îlots, comptoirs, cloisons sèches ou autres éléments fixes.
12. Frais de transport, ramassage, livraison, déplacements, péages, traversiers ou interventions dans des zones éloignées.
13. Dommages causés aux biens (planchers, armoires, murs) lors de l'installation, du retrait ou du service de l'appareil.
14. Conversion de l'appareil du gaz naturel au propane liquide ou inversement.
15. Réparations ou dommages causés par un fournisseur de service non autorisé ou par l'utilisation de pièces non d'origine.
16. Modifications, altérations ou réparations non autorisées apportées à l'appareil.
17. Dommages résultant d'une mauvaise utilisation, d'un usage abusif, d'un accident, d'une alimentation électrique inadéquate, d'un incendie, d'une inondation ou d'autres causes externes, y compris les cas de force majeure.

Le coût d'une réparation ou d'un remplacement dans le cadre de ces circonstances exclues est à la charge du client.

CLAUDE D'EXONÉRATION DE RESPONSABILITÉ AU TITRE DES GARANTIES IMPLICITES

LES GARANTIES IMPLICITES, Y COMPRIS LES GARANTIES APPLICABLES DE QUALITÉ MARCHANDE OU D'APTITUDE À UN USAGE PARTICULIER, SONT LIMITÉES À UN AN OU À LA PLUS COURTE PÉRIODE AUTORISÉE PAR LA LOI. Certains États et provinces ne permettent pas de limitation sur la durée des garanties implicites de qualité marchande ou d'aptitude à un usage particulier, de sorte que la limitation ci-dessus peut ne pas être applicable dans votre cas. Cette garantie vous confère des droits juridiques spécifiques et vous pouvez également jouir d'autres droits qui peuvent varier d'une juridiction à l'autre.

EXONÉRATION DE RESPONSABILITÉ DANS LES DOMAINES NON COUVERTS PAR LA GARANTIE

TRUARCTIC décline toute responsabilité au titre de la qualité, de la durabilité ou en cas de dépannage ou de réparation nécessaire sur ce gros appareil ménager autre que les responsabilités énoncées dans la présente garantie. Si vous souhaitez une garantie plus étendue ou plus complète que la garantie limitée fournie avec ce gros appareil ménager, adressez-vous à TRUARCTIC ou à votre détaillant pour obtenir les modalités d'achat d'une garantie étendue.

LIMITATION DES RECOURS; EXCLUSION DES DOMMAGES FORTUITS OU INDIRECTS

LE SEUL ET EXCLUSIF RECOURS DU CLIENT DANS LE CADRE DE LA PRÉSENTE GARANTIE LIMITÉE CONSISTE EN LA RÉPARATION PRÉVUE PAR LA PRÉSENTE. TRUARCTIC N'ASSUME AUCUNE RESPONSABILITÉ POUR LES DOMMAGES FORTUITS OU INDIRECTS. Certains États et certaines provinces ne permettent pas l'exclusion ou la limitation des dommages fortuits ou indirects de sorte que ces limitations et exclusions peuvent ne pas être applicables dans votre cas. Cette garantie vous confère des droits juridiques spécifiques et vous pouvez également jouir d'autres droits qui peuvent varier d'une juridiction à l'autre.

