

# DIMENSIONS

## FREE-STANDING RANGES

### PRODUCT DIMENSIONS

| MODEL#                        | 30" (76.2 cm) Freestanding Gas Range<br>WFG535S0J |      |
|-------------------------------|---|------|
| Unit of Measurement           | in  | cm   |
| Overall Width (A)             | 29 <sup>7</sup> / <sub>8</sub>                    | 75.9 |
| Bullnose Height (B)           | 2 <sup>3</sup> / <sub>16</sub>                    | 5.6  |
| Control Panel Height (C)      | 5 <sup>5</sup> / <sub>16</sub>                    | 13.5 |
| Door Height (D)               | 20 <sup>11</sup> / <sub>16</sub>                  | 52.6 |
| Door Bottom to Handle Top (E) | 20  | 50.8 |
| Drawer Height (F)             | 5 <sup>1</sup> / <sub>2</sub>                     | 14   |

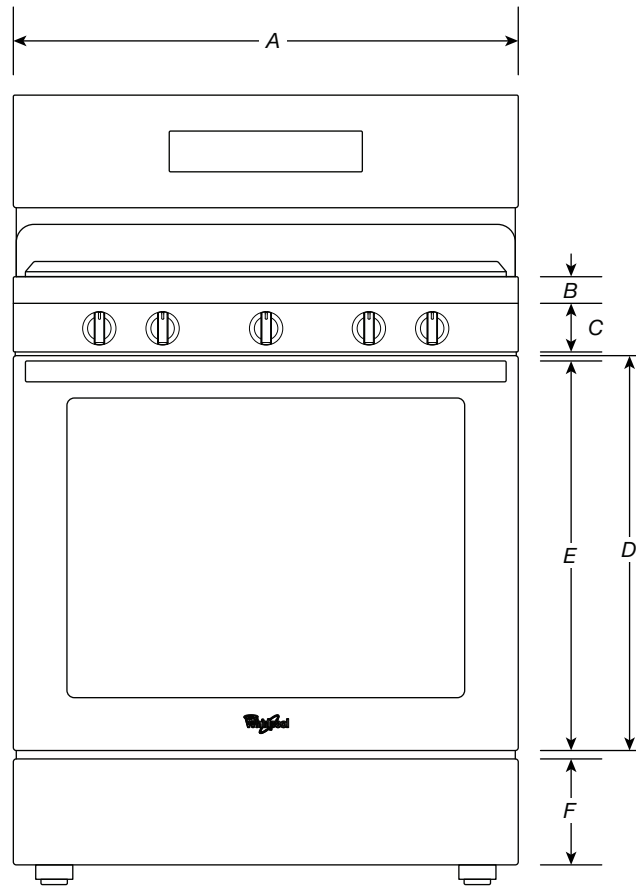

FRONT VIEW

**IMPORTANT:** Dimensional specifications are provided for planning purposes only. Do not make any cutouts based on this information. Refer to the Installation Guide before selecting cabinetry, verifying electrical/gas connections, making cutouts or beginning installation. All Whirlpool® appliances are appropriately UL, CUL or CSA approved.



# DIMENSIONS

## FREE-STANDING RANGES

### PRODUCT DIMENSIONS

| MODEL #                               | 30" (76.2 cm) Freestanding Gas Range<br>WFG535S0J |       |
|---------------------------------------|---|-------|
| Unit of Measurement                   | in  | cm    |
| Depth with Control Panel Overhang (G) | 27 <sup>3</sup> / <sub>4</sub>                    | 70.5  |
| Depth with Handle (H)                 | 27 <sup>7</sup> / <sub>8</sub>                    | 70.8  |
| Depth with Door Fully Open (I)        | 46 <sup>1</sup> / <sub>2</sub>                    | 118.1 |

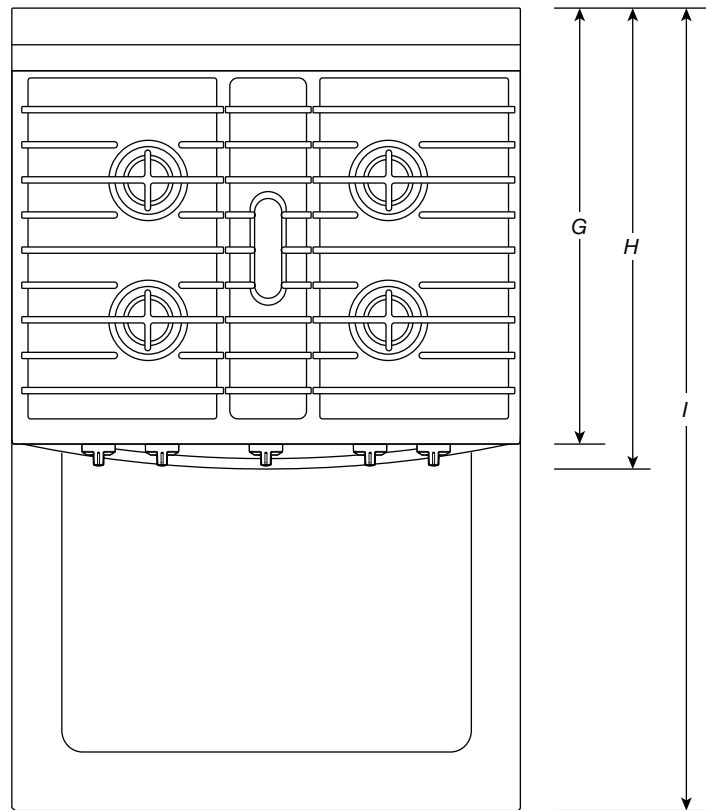

TOP VIEW

**IMPORTANT:** Dimensional specifications are provided for planning purposes only. Do not make any cutouts based on this information. Refer to the Installation Guide before selecting cabinetry, verifying electrical/gas connections, making cutouts or beginning installation. All Whirlpool® appliances are appropriately UL, CUL or CSA approved.

# DIMENSIONS

## FREE-STANDING RANGES

### PRODUCT DIMENSIONS

| MODEL #                        | 30" (76.2 cm) Freestanding Gas Range<br>WFG535S0J |      |
|--------------------------------|---|------|
| Unit of Measurement            | in  | cm   |
| Grates Top Height (A)          | 37 <sup>3</sup> / <sub>16</sub>                   | 94.5 |
| Cooking Surface Top Height (B) | 36  | 91.4 |
| Door Top Height (C)            | 27 <sup>7</sup> / <sub>8</sub>                    | 70.8 |
| Handle Top Height (D)          | 27 <sup>1</sup> / <sub>8</sub>                    | 68.9 |
| Drawer Height (E)              | 6 <sup>5</sup> / <sub>8</sub>                     | 16.9 |
| OTHER DIMENSIONS               |   |      |
| Maximum Feet Extension Height* | 1 <sup>1</sup> / <sub>2</sub>                     | 3.8  |

\* **IMPORTANT:** Minimum height dimensions are at the lowest point of the height adjustment range. When the leveling legs are fully extended, all heights have 1<sup>1</sup>/<sub>2</sub>" (3.8 cm) of added height.

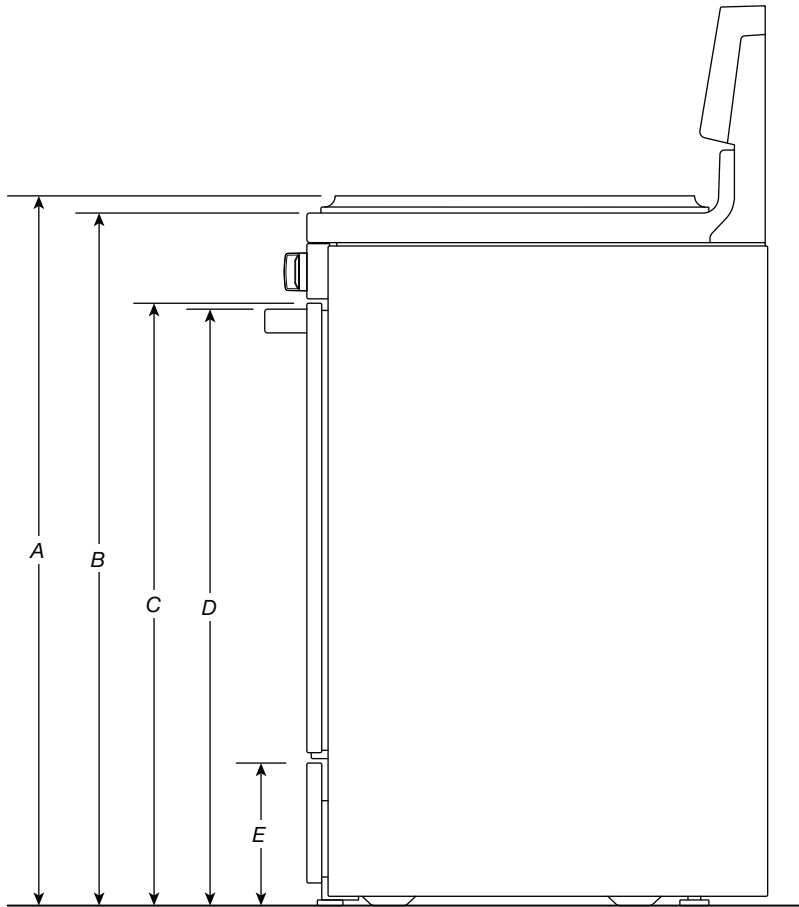

**SIDE VIEW**

**IMPORTANT:** Dimensional specifications are provided for planning purposes only. Do not make any cutouts based on this information. Refer to the Installation Guide before selecting cabinetry, verifying electrical/gas connections, making cutouts or beginning installation. All Whirlpool® appliances are appropriately UL, CUL or CSA approved.



# DIMENSIONS

## FREE-STANDING RANGES

### PRODUCT DIMENSIONS

| MODEL #                               | 30" (76.2 cm) Freestanding Gas Range<br>WFG535S0J |       |
|---------------------------------------|---|-------|
| Unit of Measurement                   | in  | cm    |
| Depth with Door Fully Open (F)        | 46½   | 118.1 |
| Depth with Handle (G)                 | 27⅞   | 70.8  |
| Depth with Control Panel Overhang (H) | 27¾   | 70.5  |
| Depth to Drawer with Door (I)         | 25⅞   | 64.6  |
| Depth with Door (J)                   | 25⅞   | 64.6  |
| Overall Height (K)                    | 46⅞   | 119.1 |

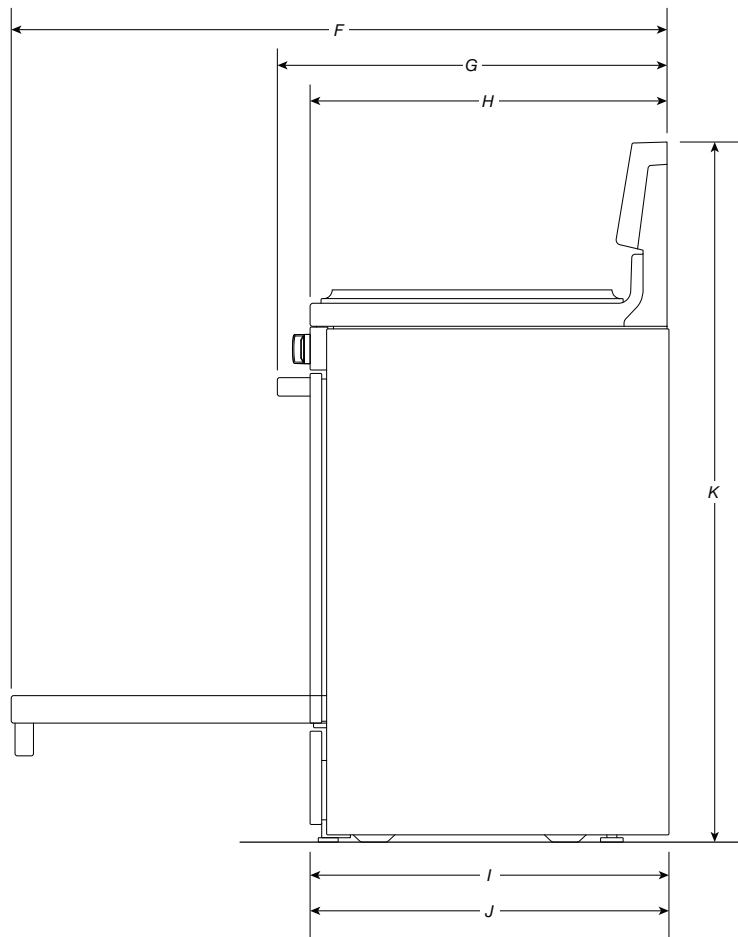

**SIDE VIEW**

**IMPORTANT:** Dimensional specifications are provided for planning purposes only. Do not make any cutouts based on this information. Refer to the Installation Guide before selecting cabinetry, verifying electrical/gas connections, making cutouts or beginning installation. All Whirlpool® appliances are appropriately UL, CUL or CSA approved.



# DIMENSIONS

## FREE-STANDING RANGES

### OPENING/CLEARANCE DIMENSIONS

| MODEL #  | 30" (76.2 cm) Freestanding Gas Range<br>WFG535S0J |      |
|--|---|------|
| Unit of Measurement  | in  | cm   |
| Combustible Area above Cooking Surface Width (min.) (A)    | 30  | 76.2 |
| Bottom of Cabinet Height above Cooking Surface (min.) (B)* | 30  | 76.2 |
| Bottom of Cabinet Height above Countertop (min.) (C)       | 18  | 45.7 |
| Distance to Fixed Wall or Combustible Material (min.) (D)  | 3   | 7.6  |
| Opening Width (min.) (E)                                   | 30 $\frac{1}{8}$                                  | 76.5 |

\* If installing a hood or hood liner above the range, follow the hood or hood liner instructions for dimensional clearances above the cooking surface.

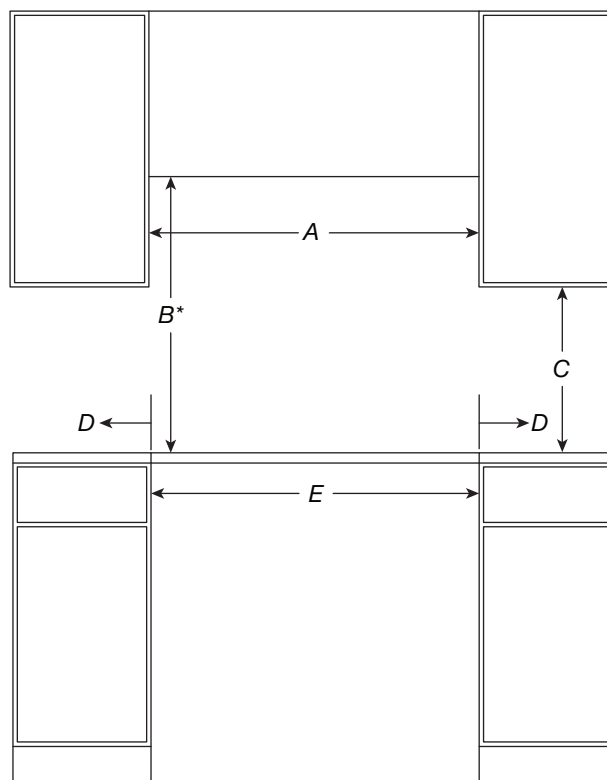

FRONT VIEW

**IMPORTANT:** Dimensional specifications are provided for planning purposes only. Do not make any cutouts based on this information. Refer to the Installation Guide before selecting cabinetry, verifying electrical/gas connections, making cutouts or beginning installation. All Whirlpool® appliances are appropriately UL, CUL or CSA approved.

# DIMENSIONS

## FREE-STANDING RANGES

### OPENING/CLEARANCE DIMENSIONS

| MODEL #                           | 30" (76.2 cm) Freestanding Gas Range<br>WFG535S0J |    |
|-----------------------------------|---|----|
| Unit of Measurement               | in  | cm |
| Upper Cabinet Depth (max.) (F)    | 13  | 33 |
| Depth from Wall to back of Unit** | 0   | 0  |

\* If the back wall is constructed of a combustible material and a backsplash is not installed a 7<sup>1</sup>/<sub>2</sub>" (19.1 cm) minimum clearance is required.

\*\* If the back wall is constructed of a combustible material and a backsplash is not installed a 6" (15.2 cm) minimum clearance is required.

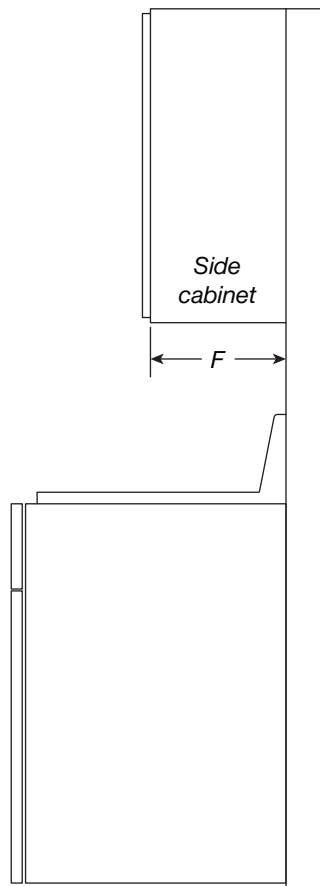

**SIDE VIEW**

**IMPORTANT:** Dimensional specifications are provided for planning purposes only. Do not make any cutouts based on this information. Refer to the Installation Guide before selecting cabinetry, verifying electrical/gas connections, making cutouts or beginning installation. All Whirlpool® appliances are appropriately UL, CUL or CSA approved.

# DIMENSIONS

## FREE-STANDING RANGES

## ELECTRICAL REQUIREMENTS

| MODEL #                    | 30" (76.2 cm) Freestanding Gas Range<br>WFG535S0J |      |
|----------------------------|---|------|
| Unit of Measurement        | in  | cm   |
| Electrical Zone Width (A)  | 22  | 55.9 |
| Electrical Zone Height (B) | 15  | 38.1 |
| Electrical Zone Depth (C)  | 5   | 12.7 |

### ELECTRIC REQUIREMENTS CHECKLIST

- A 120 V, 60 Hz, fused, grounded circuit is required.
- For 30" (76.2 cm) ranges, use a 15 A circuit.
- A dedicated circuit is recommended.

### RECOMMENDED ELECTRICAL ZONE

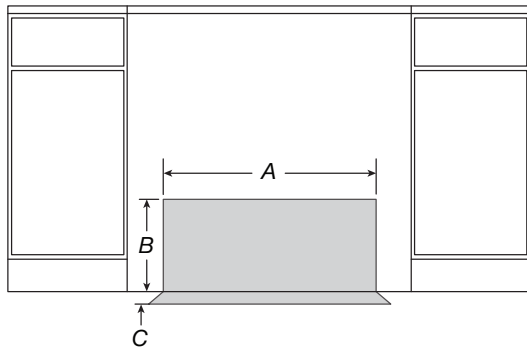

**FRONT VIEW**

### WIDTH TO ELECTRICAL CONDUIT

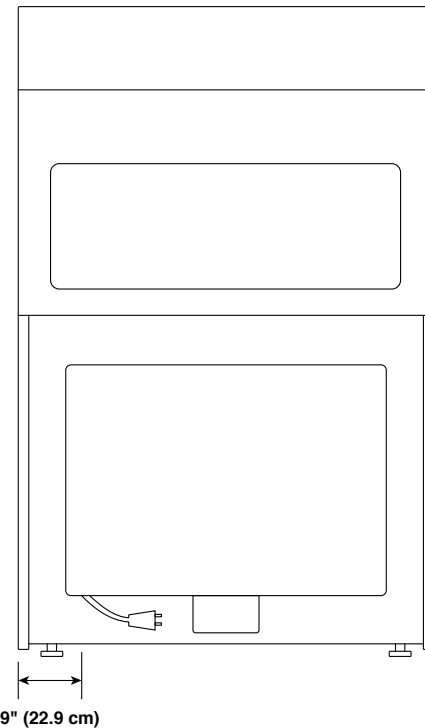

**BACK VIEW**

**NOTE:** If you have questions about your electrical supply, call a licenced, qualified electrician.

**IMPORTANT:** Dimensional specifications are provided for planning purposes only. Do not make any cutouts based on this information. Refer to the Installation Guide before selecting cabinetry, verifying electrical/gas connections, making cutouts or beginning installation. All Whirlpool® appliances are appropriately UL, CUL or CSA approved.

# DIMENSIONS

## FREE-STANDING RANGES

### GAS REQUIREMENTS

| MODEL #                                       | 30" (76.2 cm) Freestanding Gas Range<br>WFG535S0J |      |
|---|---|------|
| Unit of Measurement                           | in  | cm   |
| Gas Opening Width (A)                         | 8   | 20.3 |
| Gas Opening Height (B)                        | 17  | 43.2 |
| Gas Opening Depth (C)                         | 2   | 5.1  |
| Distance from Side Cabinet to Gas Opening (D) | 4½  | 11.4 |
| Width to Gas Inlet (E)                        | 12¾   | 32.4 |

#### RECOMMENDED GAS ZONE

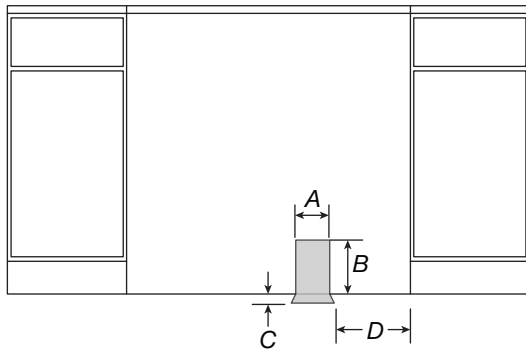

FRONT VIEW

#### WIDTH TO GAS INLET

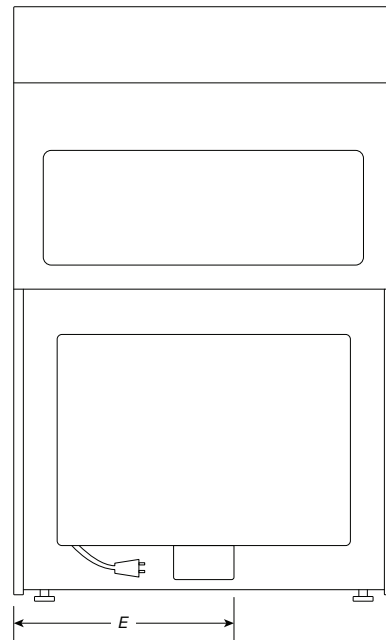

BACK VIEW

**NOTE:** If you have questions about your gas supply, call a licenced, qualified service technician.

**IMPORTANT:** Dimensional specifications are provided for planning purposes only. Do not make any cutouts based on this information. Refer to the Installation Guide before selecting cabinetry, verifying electrical/gas connections, making cutouts or beginning installation. All Whirlpool® appliances are appropriately UL, CUL or CSA approved.



## CUISINIÈRES AUTOPORTANTES

### DIMENSIONS DU PRODUIT

| MODÈLE N°                                 | Cuisinière à gaz autoportante de 30 po (76,2 cm)<br>WFG535S0J |      |
|---|---|------|
| Unité de mesure                           | po  | cm   |
| Largeur totale (A)                        | 29 <sup>7</sup> / <sub>8</sub>                                | 75,9 |
| Hauteur des bords arrondis (B)            | 2 <sup>3</sup> / <sub>16</sub>                                | 5,6  |
| Hauteur du panneau de commande (C)        | 5 <sup>5</sup> / <sub>16</sub>                                | 13,5 |
| Hauteur de la porte (D)                   | 20 <sup>11</sup> / <sub>16</sub>                              | 52,6 |
| Bas de la porte au haut de la poignée (E) | 20  | 50,8 |
| Hauteur du tiroir (F)                     | 5 <sup>1</sup> / <sub>2</sub>                                 | 14   |

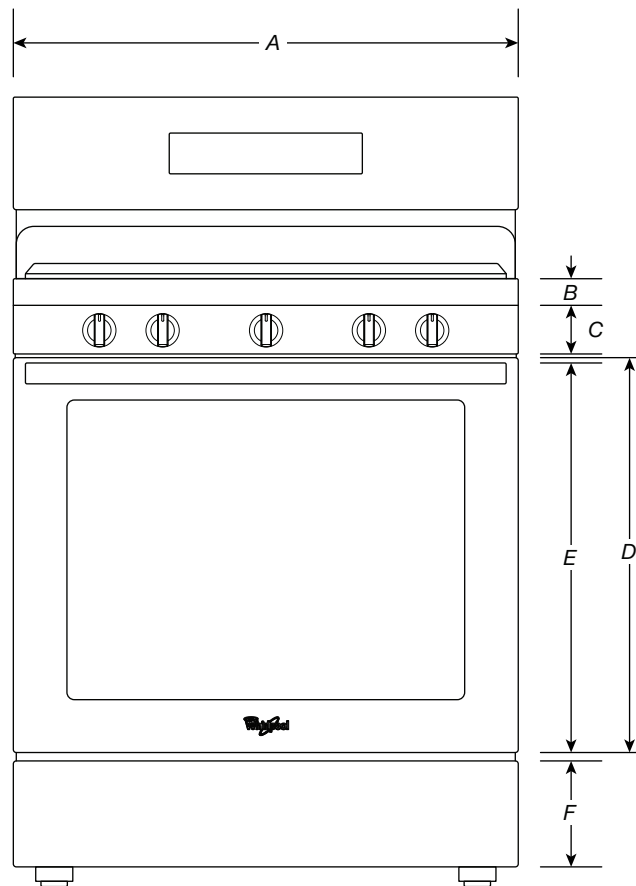

VUE AVANT

**IMPORTANT** : Les spécifications dimensionnelles sont fournies uniquement à des fins de planification.  
**Ne faire aucune découpe sur la base de cette information.** Se référer au Guide d'installation avant de choisir une armoire, de vérifier les connexions électriques/au gaz, d'effectuer des coupes ou de commencer l'installation.  
 Tous les appareils Whirlpool® sont homologués UL, CUL ou CSA.

## CUISINIÈRES AUTOPORTANTES

### DIMENSIONS DU PRODUIT

| MODÈLE N°   | Cuisinière à gaz autoportante de 30 po (76,2 cm)<br>WFG535S0J |       |
|---|---|-------|
| Unité de mesure                                     | po  | cm    |
| Profondeur avec tableau de commande qui dépasse (G) | 27 <sup>3</sup> / <sub>4</sub>                                | 70,5  |
| Profondeur avec poignée (H)                         | 27 <sup>7</sup> / <sub>8</sub>                                | 70,8  |
| Profondeur avec porte entièrement ouverte (I)       | 46 <sup>1</sup> / <sub>2</sub>                                | 118,1 |

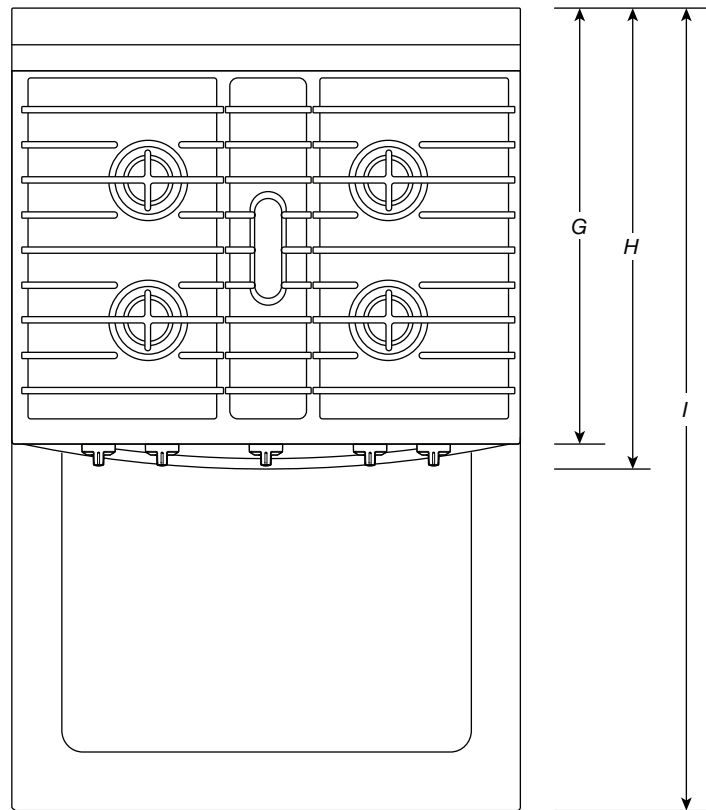

VUE DU DESSUS

**IMPORTANT** : Les spécifications dimensionnelles sont fournies uniquement à des fins de planification.

**Ne faire aucune découpe sur la base de cette information.** Se référer au Guide d'installation avant de choisir une armoire, de vérifier les connexions électriques/au gaz, d'effectuer des découpes ou de commencer l'installation. Tous les appareils Whirlpool® sont homologués UL, CUL ou CSA.

## CUISINIÈRES AUTOPORTANTES

### DIMENSIONS DU PRODUIT

| MODÈLE N°                                      | Cuisinière à gaz autoportante de 30 po (76,2 cm)<br>WFG535S0J |      |
|--|---|------|
| Unité de mesure                                | po  | cm   |
| Hauteur du dessus des grilles (A)              | 37 <sup>3</sup> / <sub>16</sub>                               | 94,5 |
| Hauteur du dessus de la surface de cuisson (B) | 36  | 91,4 |
| Hauteur du dessus de la porte (C)              | 27 <sup>7</sup> / <sub>8</sub>                                | 70,8 |
| Hauteur du dessus de la poignée (D)            | 27 <sup>1</sup> / <sub>8</sub>                                | 68,9 |
| Hauteur du tiroir (E)                          | 6 <sup>5</sup> / <sub>8</sub>                                 | 16,9 |
| AUTRES DIMENSIONS                              |   |      |
| Hauteur d'extension maximum des pieds*         | 1 <sup>1</sup> / <sub>2</sub>                                 | 3,8  |

\* **IMPORTANT** : Les dimensions de hauteur minimum sont indiquées au point le plus bas de l'ajustement de hauteur de la cuisinière. Lorsque les pieds de nivellement sont à leur extension maximum, toutes les hauteurs sont augmentées de 1 <sup>1</sup>/<sub>2</sub> po (3,8 cm).

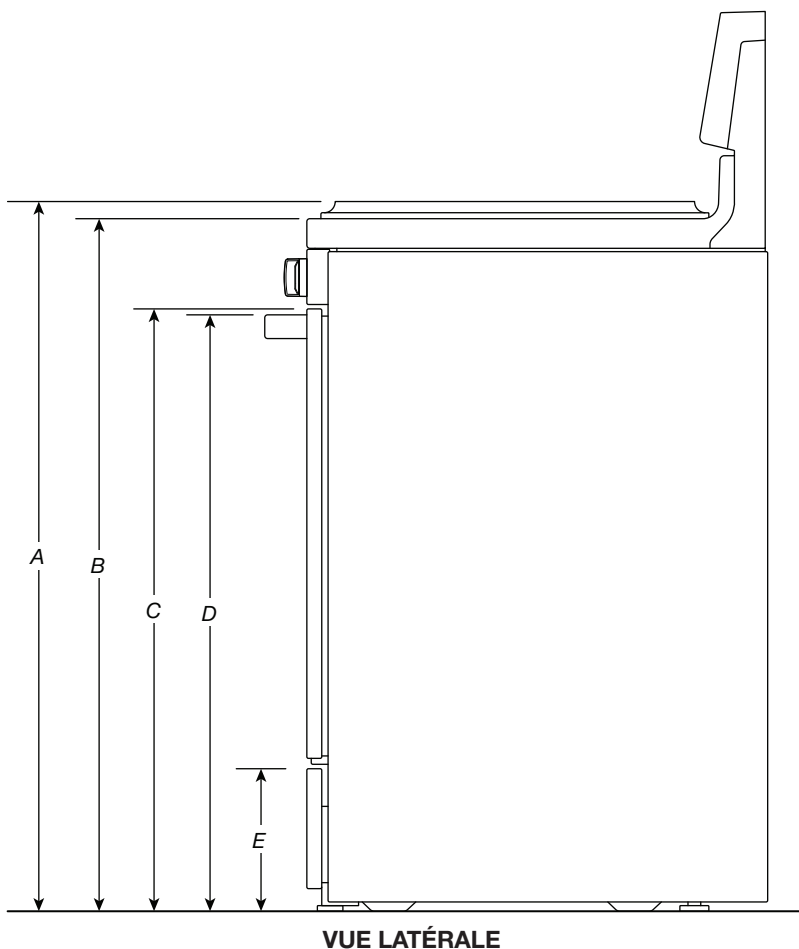

**IMPORTANT** : Les spécifications dimensionnelles sont fournies uniquement à des fins de planification.

**Ne faire aucune découpe sur la base de cette information.** Se référer au Guide d'installation avant de choisir une armoire, de vérifier les connexions électriques/au gaz, d'effectuer des coupes ou de commencer l'installation. Tous les appareils Whirlpool® sont homologués UL, CUL ou CSA.

## CUISINIÈRES AUTOPORTANTES

### DIMENSIONS DU PRODUIT

| MODÈLE N°   | Cuisinière à gaz autoportante de 30 po (76,2 cm)<br>WFG535S0J |       |
|---|---|-------|
| Unité de mesure                                     | po  | cm    |
| Profondeur avec porte entièrement ouverte (F)       | 46 1/2  | 118,1 |
| Profondeur avec poignée (G)                         | 27 7/8  | 70,8  |
| Profondeur avec tableau de commande qui dépasse (H) | 27 3/4  | 70,5  |
| Profondeur au tiroir avec la porte (I)              | 25 7/16   | 64,6  |
| Profondeur avec porte (J)                           | 25 7/16   | 64,6  |
| Hauteur totale (K)                                  | 46 7/8  | 119,1 |

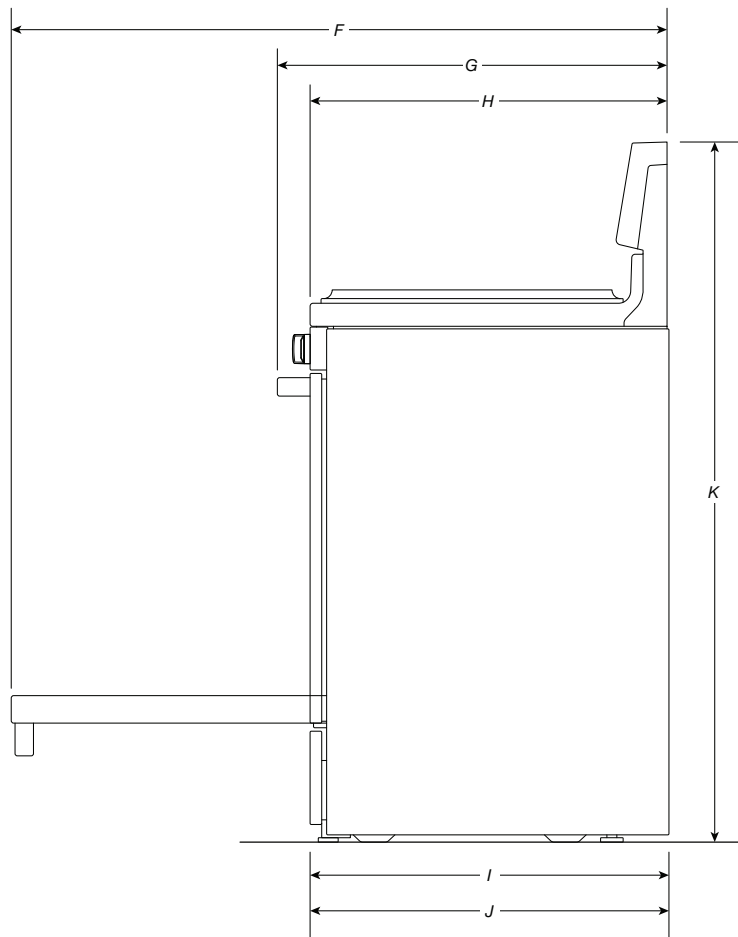

VUE LATÉRALE

**IMPORTANT :** Les spécifications dimensionnelles sont fournies uniquement à des fins de planification.  
**Ne faire aucune découpe sur la base de cette information.** Se référer au Guide d'installation avant de choisir une armoire, de vérifier les connexions électriques/au gaz, d'effectuer des découpes ou de commencer l'installation.  
 Tous les appareils Whirlpool® sont homologués UL, CUL ou CSA.

## CUISINIÈRES AUTOPORTANTES

### DIMENSIONS D'OUVERTURE ET DE DÉGAGEMENT

| MODÈLE N°   | Cuisinière à gaz autoportante de 30 po (76,2 cm)<br>WFG535S0J |      |
|---|---|------|
| Unité de mesure   | po  | cm   |
| Zone de combustion au-dessus de la largeur de la surface de cuisson (min) (A) | 30  | 76,2 |
| Bas de la hauteur de l'armoire au-dessus de la surface de cuisson (min) (B)*  | 30  | 76,2 |
| Bas de la hauteur de l'armoire au-dessus du comptoir (min) (C)                | 18  | 45,7 |
| Distance au mur fixe ou à une matière combustible (min) (D)                   | 3   | 7,6  |
| Largeur de l'ouverture (min) (E)  | 30 1/8  | 76,5 |

\* Si une hotte ou une caisse de hotte est installée au-dessus de la cuisinière, suivre les instructions de la hotte ou de la caisse de hotte pour connaître les dimensions de dégagement nécessaire au-dessus de la surface de cuisson.

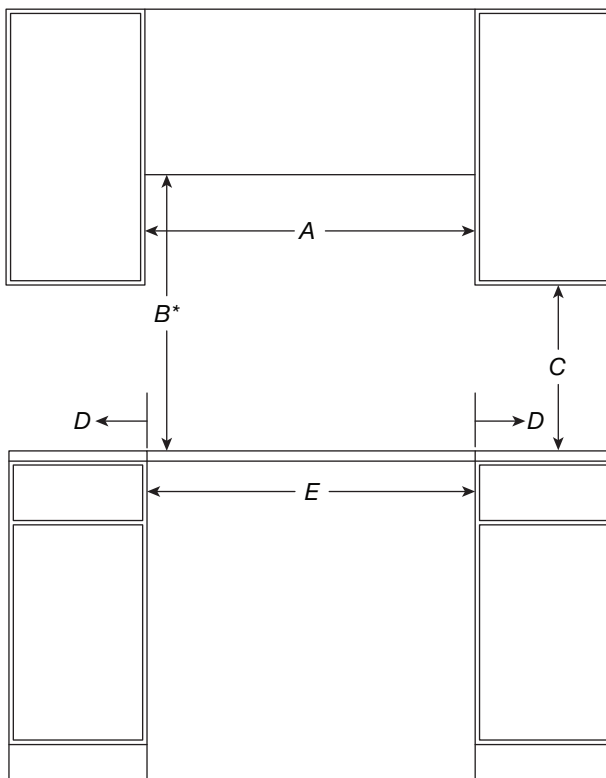

VUE AVANT

**IMPORTANT** : Les spécifications dimensionnelles sont fournies uniquement à des fins de planification.

**Ne faire aucune découpe sur la base de cette information.** Se référer au Guide d'installation avant de choisir une armoire, de vérifier les connexions électriques/au gaz, d'effectuer des coupes ou de commencer l'installation. Tous les appareils Whirlpool® sont homologués UL, CUL ou CSA.

## CUISINIÈRES AUTOPORTANTES

### DIMENSIONS D'OUVERTURE ET DE DÉGAGEMENT

| MODÈLE N°                                   | Cuisinière à gaz autoportante de 30 po (76,2 cm)<br>WFG535S0J |    |
|---|---|----|
| Unité de mesure                             | po  | cm |
| Profondeur de l'armoire du dessus (max) (F) | 13  | 33 |
| Profondeur du mur au dos de l'appareil**    | 0   | 0  |

\* Si le mur à l'arrière est fabriqué d'un matériau combustible et qu'aucun dossier n'est installé, un dégagement minimum de 7 1/2 po (19,1 cm) est requis.

\*\* Si le mur à l'arrière est fabriqué d'un matériau combustible et qu'aucun dossier n'est installé, un dégagement minimum de 6 po (15,2 cm) est requis.

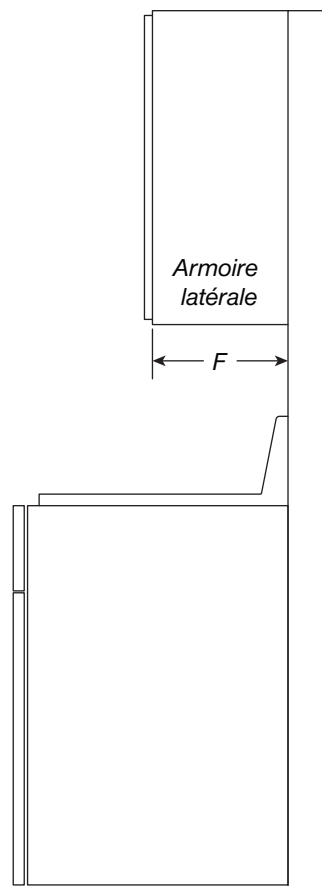

VUE LATÉRALE

**IMPORTANT :** Les spécifications dimensionnelles sont fournies uniquement à des fins de planification.

**Ne faire aucune découpe sur la base de cette information.** Se référer au Guide d'installation avant de choisir une armoire, de vérifier les connexions électriques/au gaz, d'effectuer des découpes ou de commencer l'installation.

Tous les appareils Whirlpool® sont homologués UL, CUL ou CSA.

## CUISINIÈRES AUTOPORTANTES

### SPÉCIFICATIONS ÉLECTRIQUES

| MODÈLE N°                            | Cuisinière à gaz autoportante de 30 po (76,2 cm)<br>WFG535S0J |      |
|--------------------------------------|---|------|
| Unité de mesure                      | po  | cm   |
| Largeur de la zone électrique (A)    | 22  | 55,9 |
| Hauteur de la zone électrique (B)    | 15  | 38,1 |
| Profondeur de la zone électrique (C) | 5   | 12,7 |

#### LISTE DE VÉRIFICATION DES SPÉCIFICATIONS ÉLECTRIQUES

- Un circuit de 120 V à 60 Hz mis à la terre avec fusible est requis.
- Pour les cuisinières de 30 po (76,2 cm), utiliser un circuit de 15 A.
- Un circuit dédié est recommandé.

#### ZONE RECOMMANDÉE POUR LA PRISE ÉLECTRIQUE

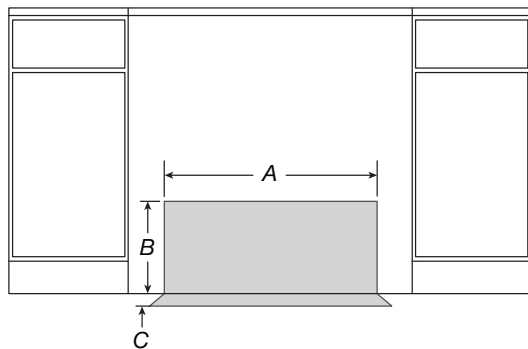

VUE AVANT

#### LARGEUR AU CONDUIT ÉLECTRIQUE

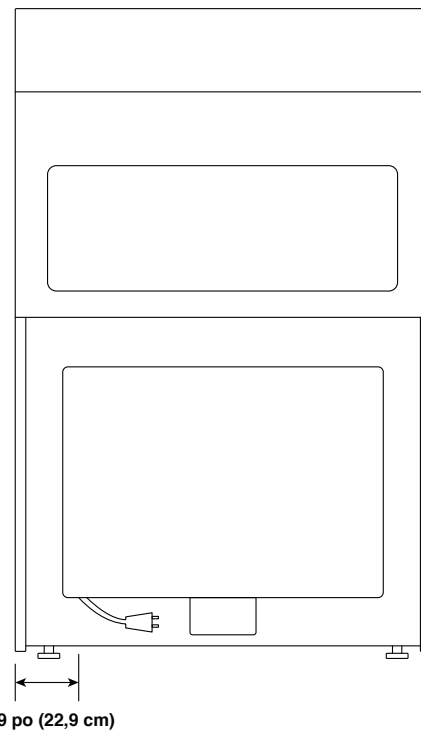

VUE ARRIÈRE

**REMARQUE :** Pour toute question au sujet de l'alimentation électrique, faire appel à un électricien qualifié agréé.

**IMPORTANT :** Les spécifications dimensionnelles sont fournies uniquement à des fins de planification.

**Ne faire aucune découpe sur la base de cette information.** Se référer au Guide d'installation avant de choisir une armoire, de vérifier les connexions électriques/au gaz, d'effectuer des coupes ou de commencer l'installation. Tous les appareils Whirlpool® sont homologués UL, CUL ou CSA.

## CUISINIÈRES AUTOPORTANTES

### EXIGENCES CONCERNANT L'ALIMENTATION EN GAZ

| MODÈLE N°  | Cuisinière à gaz autoportante de 30 po (76,2 cm)<br>WFG535S0J |      |
|--|---|------|
| Unité de mesure  | po  | cm   |
| Largeur de l'ouverture du gaz (A)                      | 8   | 20,3 |
| Hauteur de l'ouverture du gaz (B)                      | 17  | 43,2 |
| Profondeur de l'ouverture du gaz (C)                   | 2   | 5,1  |
| Distance de l'armoire du côté à l'ouverture du gaz (D) | 4 1/2   | 11,4 |
| Largeur à l'entrée de gaz (E)                          | 12 3/4  | 32,4 |

#### ZONE RECOMMANDÉE POUR LE GAZ

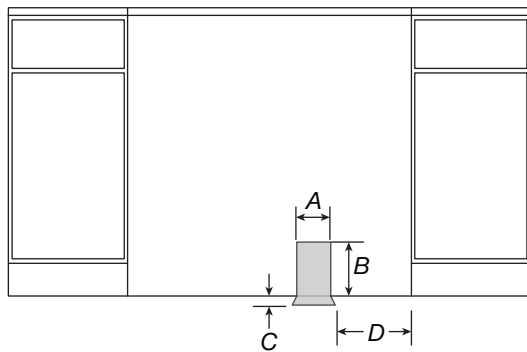

VUE AVANT

#### LARGEUR À L'ENTRÉE DE GAZ

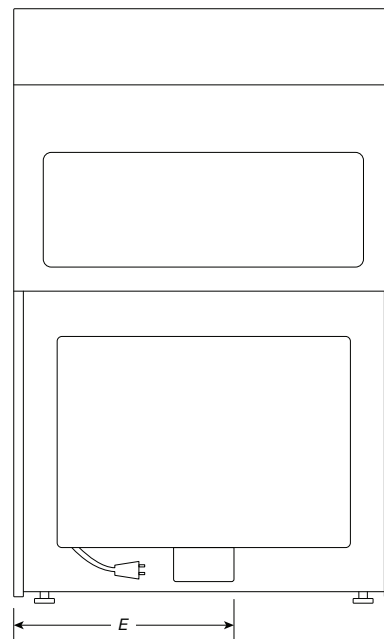

VUE ARRIÈRE

**REMARQUE :** Pour toute question au sujet de l'alimentation en gaz, communiquer avec un technicien d'entretien qualifié.

**IMPORTANT :** Les spécifications dimensionnelles sont fournies uniquement à des fins de planification.

**Ne faire aucune découpe sur la base de cette information.** Se référer au Guide d'installation avant de choisir une armoire, de vérifier les connexions électriques/au gaz, d'effectuer des découpes ou de commencer l'installation. Tous les appareils Whirlpool® sont homologués UL, CUL ou CSA.



## ESTUFAS INDEPENDIENTES

### DIMENSIONES DEL PRODUCTO

| N.º DE MODELO                                   | Estufa a gas independiente de 30" (76,2 cm)<br>WFG535S0J |      |
|---|--|------|
|   | in   | cm   |
| Unidad de medida                                |  |      |
| Ancho total (A)                                 | 29 <sup>7</sup> / <sub>8</sub>                           | 75,9 |
| Altura de copete (B)                            | 2 <sup>3</sup> / <sub>16</sub>                           | 5,6  |
| Altura del panel de control (C)                 | 5 <sup>5</sup> / <sub>16</sub>                           | 13,5 |
| Altura de la puerta (D)                         | 20 <sup>11</sup> / <sub>16</sub>                         | 52,6 |
| Base de puerta a parte superior de jaladera (E) | 20   | 50,8 |
| Altura del cajón (F)                            | 5 <sup>1</sup> / <sub>2</sub>                            | 14   |

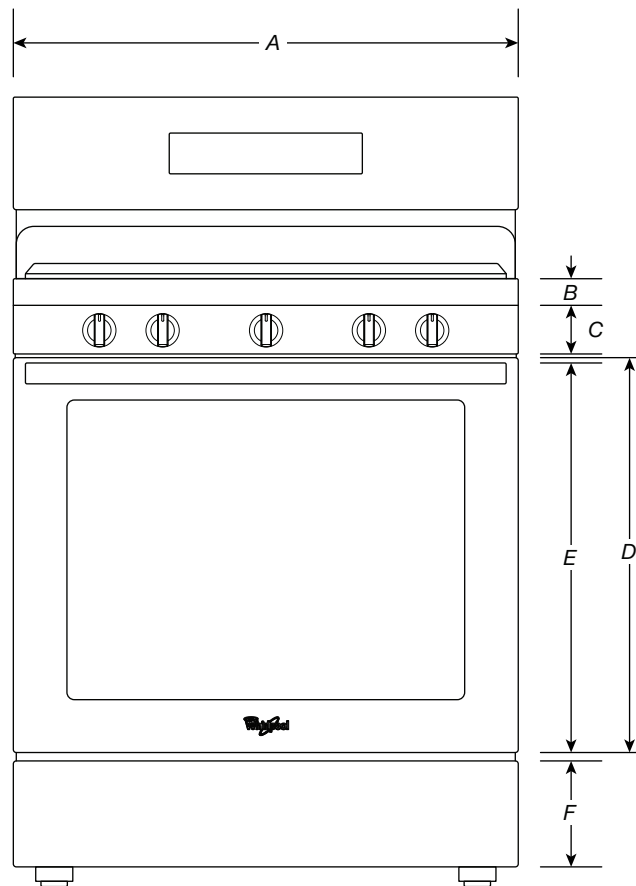

VISTA FRONTAL

**IMPORTANTE:** Las especificaciones de medidas son solo para fines de planificación.

**No realice ningún corte basado en esta información.** Consulte la Guía de instalación antes de la selección de gabinetes, verificar las conexiones eléctricas/de gas, realizar cortes o iniciar la instalación. Todos los electrodomésticos Whirlpool® poseen la homologación UL, CUL o CSA pertinente.

## ESTUFAS INDEPENDIENTES

### DIMENSIONES DEL PRODUCTO

| N.º DE MODELO                                    | Estufa a gas independiente de 30" (76,2 cm)<br>WFG535S0J |       |
|--|--|-------|
| Unidad de medida                                 | in   | cm    |
| Profundidad con saliente de panel de control (G) | 27 <sup>3</sup> / <sub>4</sub>                           | 70,5  |
| Profundidad con jaladera (H)                     | 27 <sup>7</sup> / <sub>8</sub>                           | 70,8  |
| Profundidad con puerta totalmente abierta (I)    | 46 <sup>1</sup> / <sub>2</sub>                           | 118,1 |

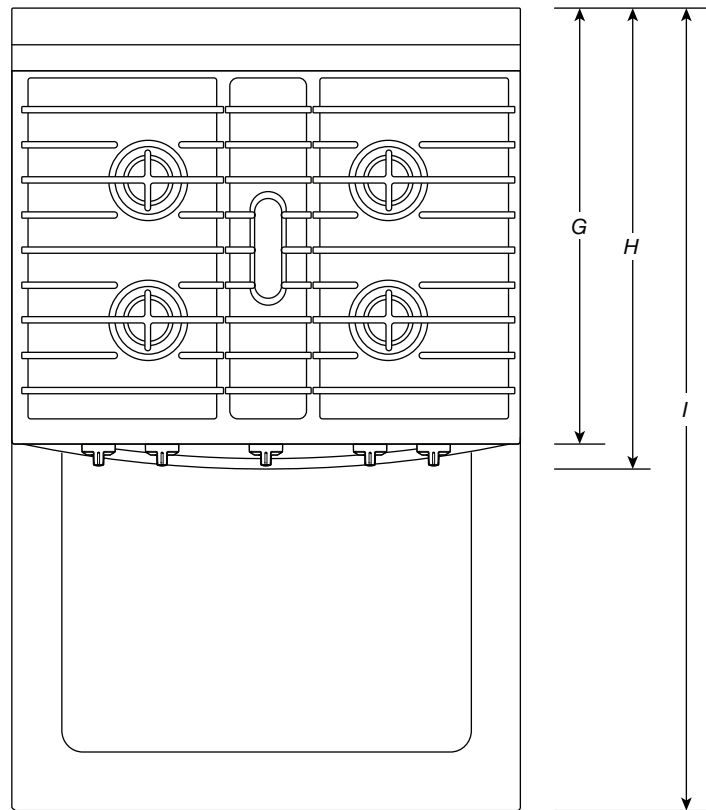

VISTA SUPERIOR

**IMPORTANTE:** Las especificaciones de medidas son solo para fines de planificación.

**No realice ningún corte basado en esta información.** Consulte la Guía de instalación antes de la selección de gabinetes, verificar las conexiones eléctricas/de gas, realizar cortes o iniciar la instalación.

Todos los electrodomésticos Whirlpool® poseen la homologación UL, CUL o CSA pertinente.

## ESTUFAS INDEPENDIENTES

### DIMENSIONES DEL PRODUCTO

| N.º DE MODELO   | Estufa a gas independiente de 30" (76,2 cm)<br>WFG535S0J |      |
|---|--|------|
| Unidad de medida                                      | in   | cm   |
| Altura de parte superior de rejillas (A)              | 37 <sup>3</sup> / <sub>16</sub>                          | 94,5 |
| Altura de parte superior de superficie de cocción (B) | 36   | 91,4 |
| Altura de parte superior de puerta (C)                | 27 <sup>7</sup> / <sub>8</sub>                           | 70,8 |
| Altura de parte superior de jaladera (D)              | 27 <sup>1</sup> / <sub>8</sub>                           | 68,9 |
| Altura del cajón (E)                                  | 6 <sup>5</sup> / <sub>8</sub>                            | 16,9 |
| OTRAS MEDIDAS   |  |      |
| Altura de extensión máxima de pata*                   | 1 <sup>1</sup> / <sub>2</sub>                            | 3,8  |

\* **IMPORTANTE:** Las medidas de altura mínima son el valor más bajo del rango de ajuste de altura. Cuando las patas niveladoras se extienden por completo, se debe sumar una altura adicional de 1<sup>1</sup>/<sub>2</sub>" (3,8 cm) a las alturas indicadas.

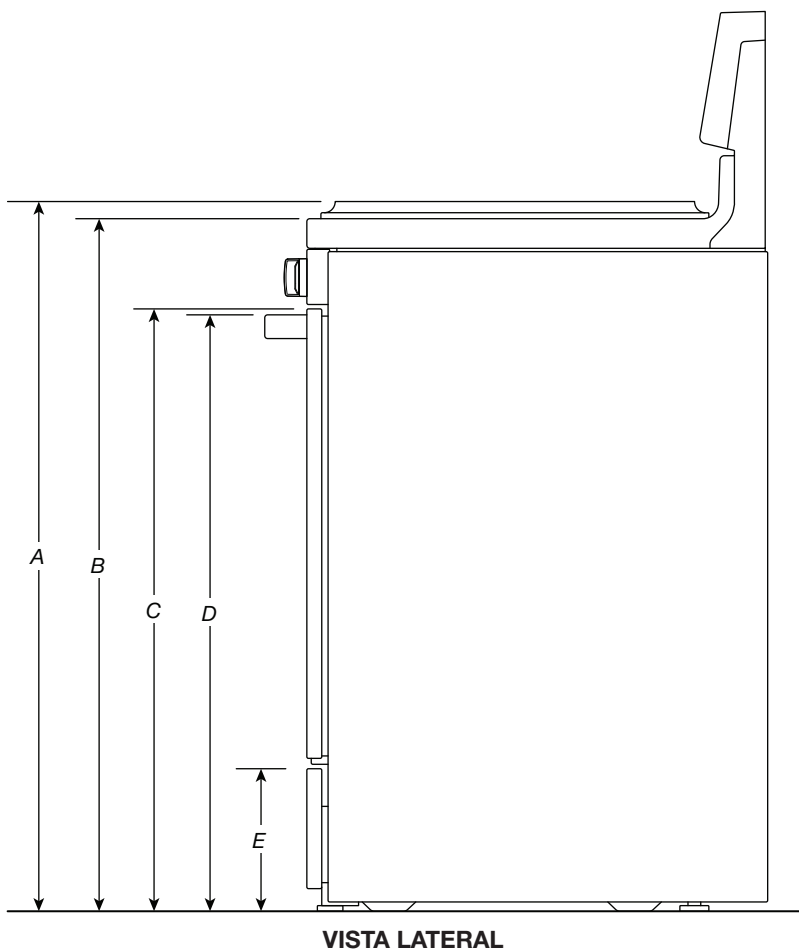

**IMPORTANTE:** Las especificaciones de medidas son solo para fines de planificación. **No realice ningún corte basado en esta información.** Consulte la Guía de instalación antes de la selección de gabinetes, verificar las conexiones eléctricas/de gas, realizar cortes o iniciar la instalación. Todos los electrodomésticos Whirlpool® poseen la homologación UL, CUL o CSA pertinente.

## ESTUFAS INDEPENDIENTES

### DIMENSIONES DEL PRODUCTO

| N.º DE MODELO                                    | Estufa a gas independiente de 30" (76,2 cm)<br>WFG535S0J |       |
|--|--|-------|
|  | in   | cm    |
| Profundidad con puerta totalmente abierta (F)    | 46½  | 118,1 |
| Profundidad con jaladera (G)                     | 27⅞  | 70,8  |
| Profundidad con saliente de panel de control (H) | 27¾  | 70,5  |
| Profundidad hasta cajón con puerta (I)           | 25⅞  | 64,6  |
| Profundidad incluyendo puerta (J)                | 25⅞  | 64,6  |
| Altura total (K)                                 | 46⅞  | 119,1 |

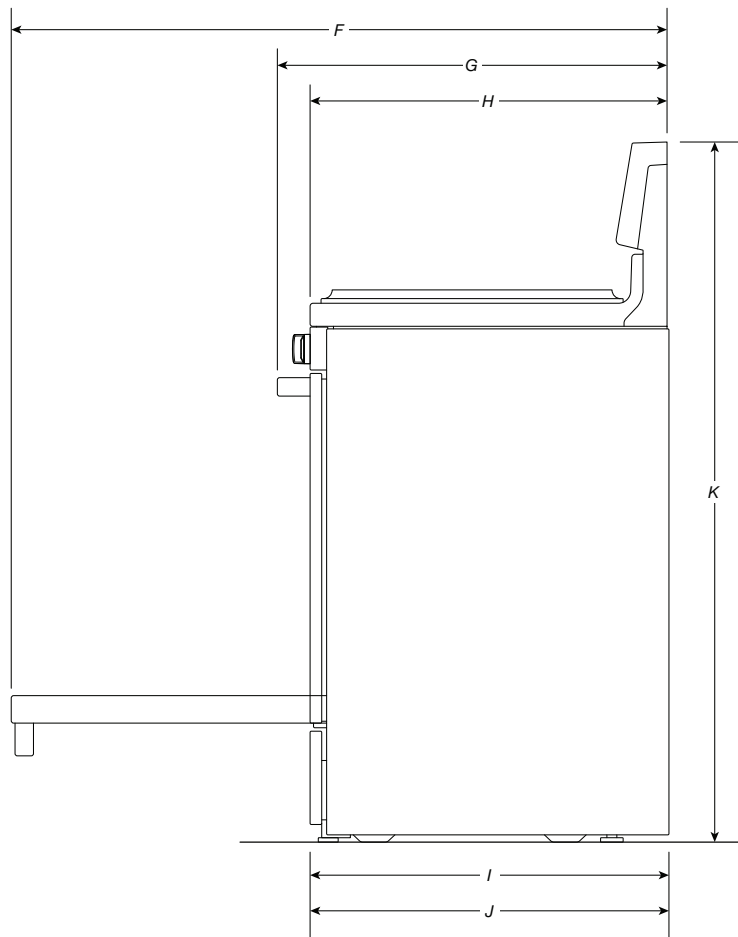

VISTA LATERAL

**IMPORTANTE:** Las especificaciones de medidas son solo para fines de planificación.

**No realice ningún corte basado en esta información.** Consulte la Guía de instalación antes de la selección de gabinetes, verificar las conexiones eléctricas/de gas, realizar cortes o iniciar la instalación.

Todos los electrodomésticos Whirlpool® poseen la homologación UL, CUL o CSA pertinente.

## ESTUFAS INDEPENDIENTES

### MEDIDAS DE ABERTURA/ESPACIO

| N.º DE MODELO   | Estufa a gas independiente de 30" (76,2 cm)<br>WFG535S0J |      |
|---|--|------|
| Unidad de medida  | in   | cm   |
| Ancho de área de combustión sobre la superficie de cocción (mín.) (A)     | 30   | 76,2 |
| Altura de la base del gabinete sobre la superficie de cocción (mín.) (B)* | 30   | 76,2 |
| Altura de la base del gabinete sobre el mostrador (mín.) (C)              | 18   | 45,7 |
| Distancia a pared fija o material combustible (mín.) (D)                  | 3  | 7,6  |
| Ancho de abertura (mín.) (E)  | 30 <sup>1</sup> / <sub>8</sub>                           | 76,5 |

\* En caso de instalar una campana o revestimiento de campana sobre la estufa, siga las indicaciones de la campana o revestimiento de campana para las medidas del espacio sobre la superficie de cocción.

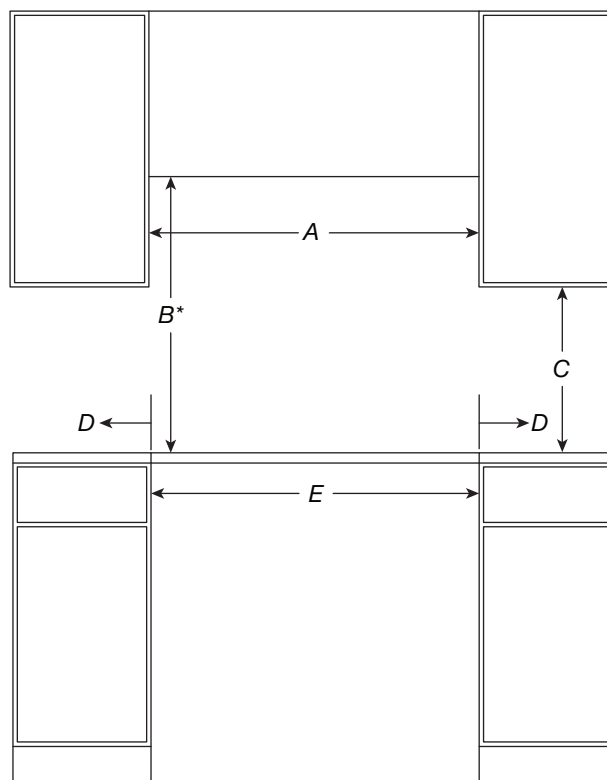

VISTA FRONTAL

**IMPORTANTE:** Las especificaciones de medidas son solo para fines de planificación.

**No realice ningún corte basado en esta información.** Consulte la Guía de instalación antes de la selección de gabinetes, verificar las conexiones eléctricas/de gas, realizar cortes o iniciar la instalación. Todos los electrodomésticos Whirlpool® poseen la homologación UL, CUL o CSA pertinente.

## ESTUFAS INDEPENDIENTES

### MEDIDAS DE ABERTURA/ESPACIO

| N.º DE MODELO  | Estufa a gas independiente de 30" (76,2 cm)<br>WFG535S0J |    |
|--|--|----|
| Unidad de medida   | in   | cm |
| Profundidad de gabinete superior (máx.) (F)              | 13   | 33 |
| Profundidad desde pared a parte posterior de la unidad** | 0  | 0  |

\* Si la pared posterior está fabricada con material combustible y no se ha instalado una protección contra salpicaduras, se requiere un espacio mínimo de 7<sup>1</sup>/<sub>2</sub>" (19,1 cm)

\*\* Si la pared posterior está fabricada con material combustible y no se ha instalado una protección contra salpicaduras, se requiere un espacio mínimo de 6" (15,2 cm).

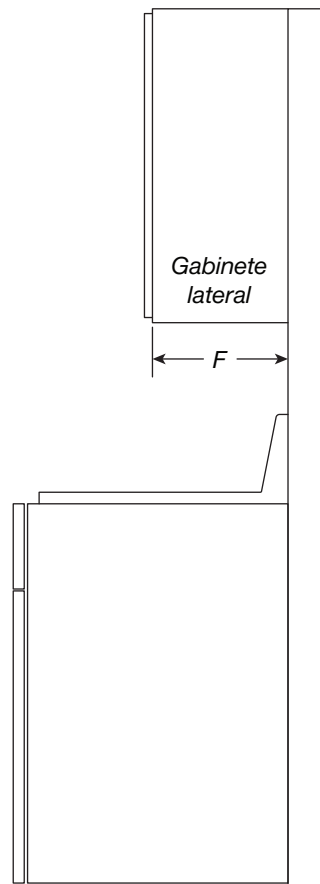

VISTA LATERAL

**IMPORTANTE:** Las especificaciones de medidas son solo para fines de planificación.  
**No realice ningún corte basado en esta información.** Consulte la Guía de instalación antes de la selección de gabinetes, verificar las conexiones eléctricas/de gas, realizar cortes o iniciar la instalación.  
 Todos los electrodomésticos Whirlpool® poseen la homologación UL, CUL o CSA pertinente.

## ESTUFAS INDEPENDIENTES

### REQUISITOS ELÉCTRICOS

| N.º DE MODELO                     | Estufa a gas independiente de 30" (76,2 cm)<br>WFG535S0J |      |
|-----------------------------------|--|------|
| Unidad de medida                  | in   | cm   |
| Ancho de zona eléctrica (A)       | 22   | 55,9 |
| Altura de zona eléctrica (B)      | 15   | 38,1 |
| Profundidad de zona eléctrica (C) | 5  | 12,7 |

#### LISTA DE VERIFICACIÓN DE REQUISITOS ELÉCTRICOS

- Se requiere una conexión a tierra de 120 V y 60 Hz con fusible.
- Para estufas de 30" (76,2 cm), utilice una conexión de 15 A.
- Se recomienda una conexión dedicada.

#### ZONA ELÉCTRICA RECOMENDADA

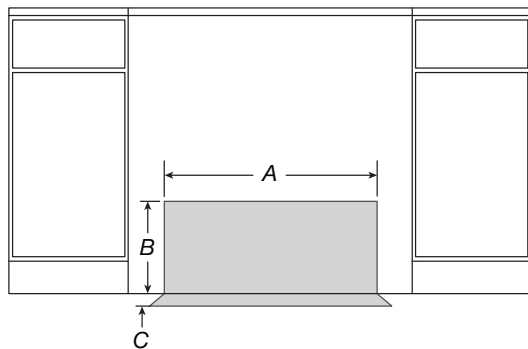

VISTA FRONTAL

#### ANCHO A CONDUCTO DE CABLEADO ELÉCTRICO

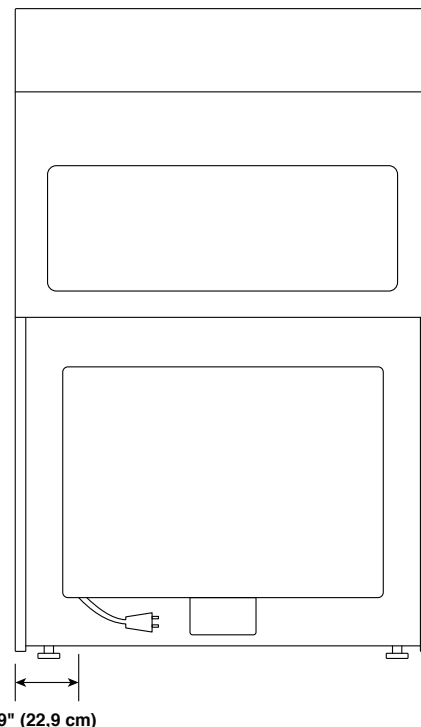

VISTA POSTERIOR

**NOTA:** Si tiene dudas sobre su suministro eléctrico, contacte con un electricista cualificado y autorizado.

**IMPORTANTE:** Las especificaciones de medidas son solo para fines de planificación.

**No realice ningún corte basado en esta información.** Consulte la Guía de instalación antes de la selección de gabinetes, verificar las conexiones eléctricas/de gas, realizar cortes o iniciar la instalación. Todos los electrodomésticos Whirlpool® poseen la homologación UL, CUL o CSA pertinente.

## ESTUFAS INDEPENDIENTES

### REQUISITOS DE GAS

| N.º DE MODELO  | Estufa a gas independiente de 30" (76,2 cm)<br>WFG535S0J |      |
|--|--|------|
| Unidad de medida                                       | in   | cm   |
| Ancho de abertura de gas (A)                           | 8  | 20,3 |
| Altura de abertura de gas (B)                          | 17   | 43,2 |
| Profundidad de abertura de gas (C)                     | 2  | 5,1  |
| Distancia desde gabinete lateral a abertura de gas (D) | 4½   | 11,4 |
| Ancho a entrada de gas (E)                             | 12¾  | 32,4 |

#### ZONA DE GAS RECOMENDADA

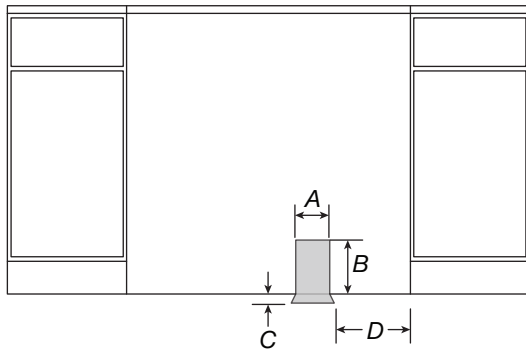

VISTA FRONTAL

#### ANCHO A ENTRADA DE GAS

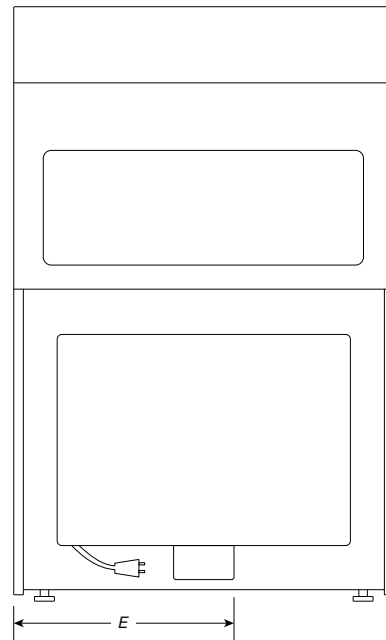

VISTA POSTERIOR

**NOTA:** Si tiene dudas sobre su suministro de gas, contacte con un técnico cualificado y autorizado.

**IMPORTANTE:** Las especificaciones de medidas son solo para fines de planificación.

**No realice ningún corte basado en esta información.** Consulte la Guía de instalación antes de la selección de gabinetes, verificar las conexiones eléctricas/de gas, realizar cortes o iniciar la instalación. Todos los electrodomésticos Whirlpool® poseen la homologación UL, CUL o CSA pertinente.