

Inlet Hose Connection Instructions for Steam Dryers

Instrucciones para la conexión de la manguera de entrada para secadoras con vapor

Instructions de raccordement du tuyau d'arrivée d'eau pour les sècheuses avec vapeur

INSTALLATION REQUIREMENTS

TOOLS AND PARTS

Gather the required tools and parts before starting installation. The dryer must be connected to the cold water faucet using the new inlet hoses. Do not use old hoses.

Tools needed:

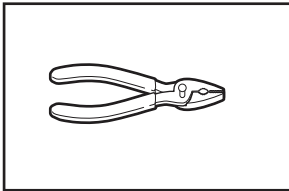

Pliers

Parts Supplied:

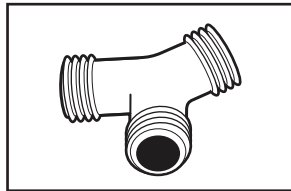

"Y" connector

Parts needed: (Not supplied with dryer)

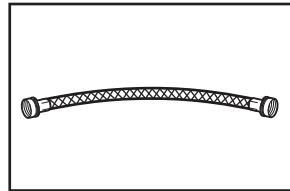

2' (0.6 m) Inlet hose

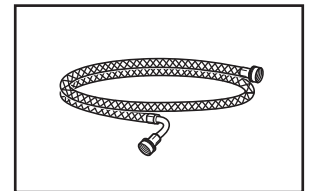

5' (1.5 m) Inlet Hose

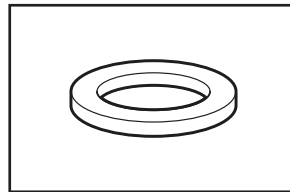

Rubber washer

Your installation may require additional parts. To order, please contact the dealer from whom you purchased your dryer or an authorized service company.

CONNECT INLET HOSES

1. Turn cold water faucet off and remove washer inlet hose.
2. Remove old rubber washer from inlet hose and replace with new rubber washer provided. Inspect hoses to be sure rubber washers are in place.
3. Attach short hose to cold water faucet. Screw on coupling by hand until it is seated on faucet.
4. Using pliers, tighten the couplings with an additional two-thirds turn.
NOTE: Do not overtighten. Damage to the coupling can result.
8. Using pliers, tighten the couplings an additional two-thirds turn.
NOTE: Do not overtighten. Damage to the coupling can result.
9. Attach other end of long hose to fill valve at bottom of dryer back panel. Screw on coupling by hand until it is seated on fill valve connector.

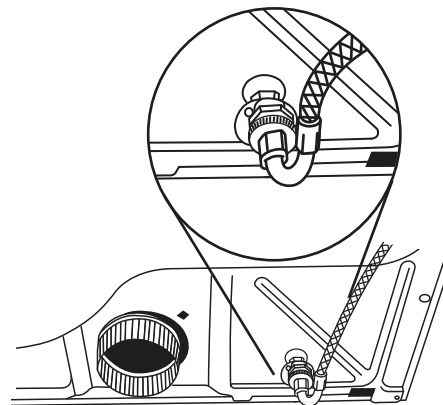
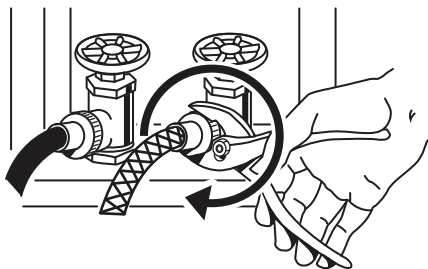

5. Attach "Y" connector to the end of small hose. Screw on coupling by hand until it is seated on connector.
6. Attach one of the long hose ends to the "Y" connector. Screw on coupling by hand until it is seated on connector.
7. Attach washer cold inlet hose (A) to other end of "Y" connector. Screw on coupling by hand until it is seated on connector.

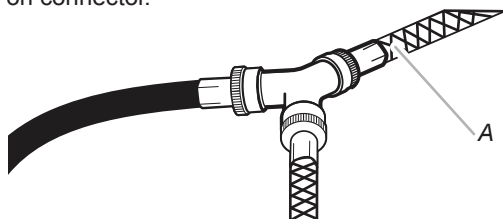

10. Using pliers, tighten the couplings an additional two-thirds turn.
NOTE: Do not overtighten. Damage to the coupling can result.
11. Check that the water faucets are on.
12. Check for leaks around "Y" connector, faucet, and hoses.

EXIGENCES D'INSTALLATION

OUTILLAGE ET PIÈCES

Rassembler les outils et composants nécessaires avant d'entreprendre l'installation. La sècheuse doit être raccordée au robinet d'eau froide à l'aide des tuyaux d'arrivée d'eau neufs. Ne pas utiliser de tuyaux usagés.

Outils nécessaires :

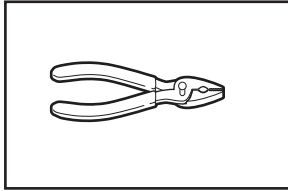

Pince

Pièces fournies :

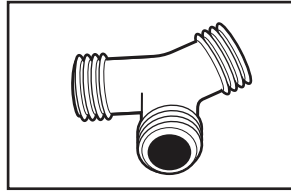

Raccord en "Y"

Piezas necesarias: ((No se provee con la secadora))

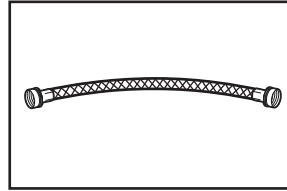

Tuyau d'alimentation de 2' (0,6 m)

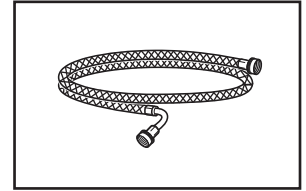

Tuyau d'alimentation de 5' (1,5 m)

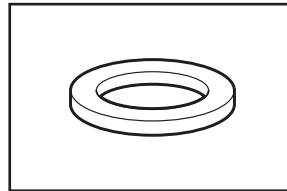

Rondelle en caoutchouc

Su instalación puede requerir piezas adicionales. Para hacer un pedido, contacte al distribuidor en donde compró la secadora o a una compañía de servicio autorizada.

RACCORDEMENT DES TUYAUX D'ALIMENTATION

1. Arrêter le robinet d'eau froide et retirer le tuyau d'alimentation de la laveuse.
2. Retirer l'ancienne rondelle de caoutchouc du tuyau d'alimentation et la remplacer par la nouvelle rondelle fournie. Inspecter les tuyaux pour s'assurer que les rondelles en caoutchouc sont bien installées.
3. Fixer un tuyau court au robinet d'eau froide. Visser complètement le raccord à la main pour qu'il soit scellé au robinet.
4. À l'aide d'une pince, serrer les raccords en effectuant deux tiers de tour supplémentaires.

REMARQUE : Ne pas serrer excessivement. Le raccord risque d'être endommagé.

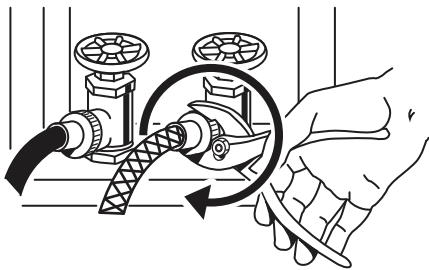

5. Fixer le connecteur en "Y" à l'embout du tuyau court. Visser complètement le raccord à la main pour qu'il soit scellé au connecteur en "Y".
6. Fixer l'une des extrémités du long tuyau au connecteur en "Y". Visser le raccord à la main jusqu'à ce qu'il repose sur le raccord.
7. Fixer le tuyau d'alimentation en eau froide (A) de la laveuse à l'autre extrémité du connecteur en "Y". Visser le raccord à la main jusqu'à ce qu'il soit fixé au connecteur en "Y".

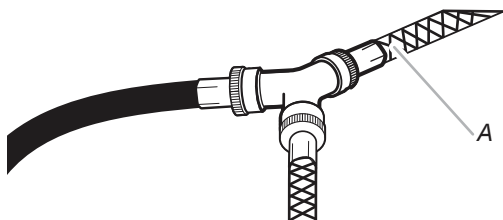

8. Terminer le serrage des raccords - deux tiers de tour supplémentaires avec une pince.

REMARQUE : Ne pas serrer excessivement. Le raccord risque d'être endommagé.

9. Fixer l'autre extrémité du long tuyau à l'électrovanne située au bas du panneau arrière de la sècheuse. Visser le raccord à la main jusqu'à ce qu'il repose sur le connecteur de l'électrovanne.

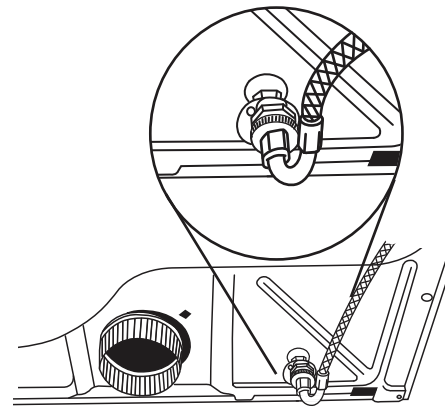

10. Terminer le serrage des raccords - deux tiers de tour supplémentaires avec une pince.

REMARQUE : Ne pas serrer excessivement. Le raccord risque d'être endommagé.

11. Vérifier que les robinets d'eau sont ouverts.
12. Vérifier s'il y a des fuites autour du connecteur en "Y", du robinet et des tuyaux d'alimentation.

REQUISITOS DE INSTALACIÓN

HERRAMIENTAS Y PIEZAS

Reúna todas las herramientas y piezas necesarias antes de comenzar la instalación. La secadora debe conectarse al grifo de agua fría usando las mangueras de entrada nuevas. No use mangueras viejas.

Herramientas necesarias:

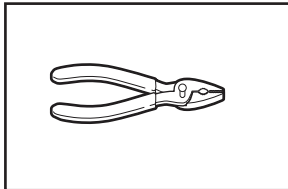

Pinzas

Piezas suministradas:

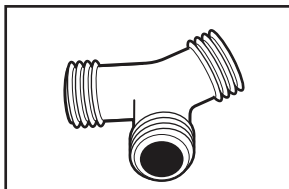

Conector en "Y"

Pièces nécessaires : (Non fourni avec la sécheuse)

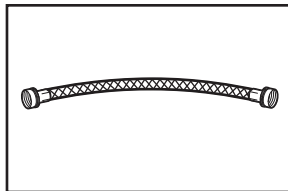

Manguera de entrada de corta 2' (0,6 m)

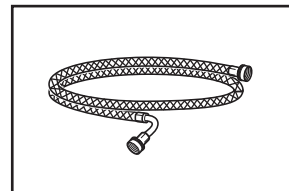

Manguera de entrada larga de 5' (1,5 m)

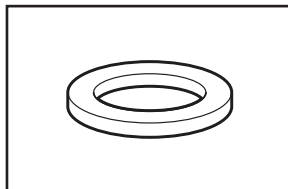

Arandela de goma

Il se peut que l'installation nécessite des pièces supplémentaires. Pour commander, contacter soit le marchand auprès duquel la sécheuse a été achetée, soit un service d'entretien autorisé.

CONEXIÓN DE LAS MANGUERAS DE ENTRADA

1. Cierre el grifo de agua fría y quite la manguera de entrada a la lavadora.
2. Revise si la arandela de goma está en el conector en "Y". Quite la arandela vieja de goma de la manguera de entrada y reemplácela con la arandela nueva de goma provista. Inspeccione las mangueras para asegurarse de que las arandelas de goma estén en su lugar.
3. Fije la manguera corta al grifo de agua fría. Atornille el acoplamiento con la mano hasta que quede asentado en el grifo.
4. Usando las pinzas, apriete los acoplamientos dos tercios de vuelta adicional.

NOTA: No apriete demasiado. Se puede dañar el acoplamiento.

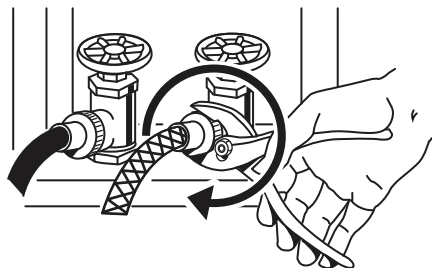

5. Luego fije el conector en "Y" al extremo de la manguera corta. Atornille el acoplamiento con la mano hasta que quede asentado en el conector.
6. Sujete uno de los extremos largos de las mangueras en el conector en "Y". Atornille el acoplamiento con la mano hasta que quede asentado en el conector.
7. Fije la manguera de entrada de agua fría (A) de la lavadora al otro lado del conector en "Y". Atornille el acoplamiento con la mano hasta que quede asentado en el conector.

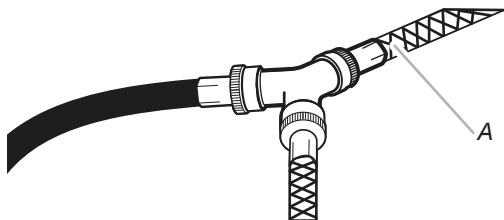

8. Usando las pinzas, apriete los acoplamientos dos tercios de vuelta adicional.
NOTA: No apriete demasiado. Se puede dañar el acoplamiento.
9. Fije el otro extremo de la manguera larga a la válvula de llenado, al fondo del panel posterior de la secadora. Atornille el acoplamiento con la mano hasta que quede asentado en el conector de la válvula de llenado.

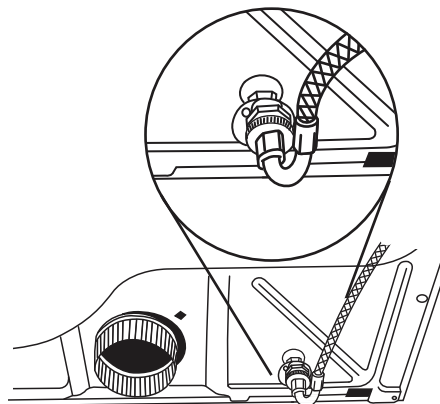

10. Usando las pinzas, apriete el acoplamiento dos tercios de vuelta adicional.
NOTA: No apriete demasiado. Se puede dañar el acoplamiento.
11. Verifique que los grifos de agua estén abiertos.
12. Revise si hay fugas alrededor del conector en "Y", de los grifos y de las mangueras.