

Whirlpool® Quick Start Washer Guide

For questions about features, operation/performance, parts, accessories or service call: **1-800-253-1301**
 In Canada, call: **1-800-807-6777** or visit our website at www.whirlpool.com or www.whirlpool.ca

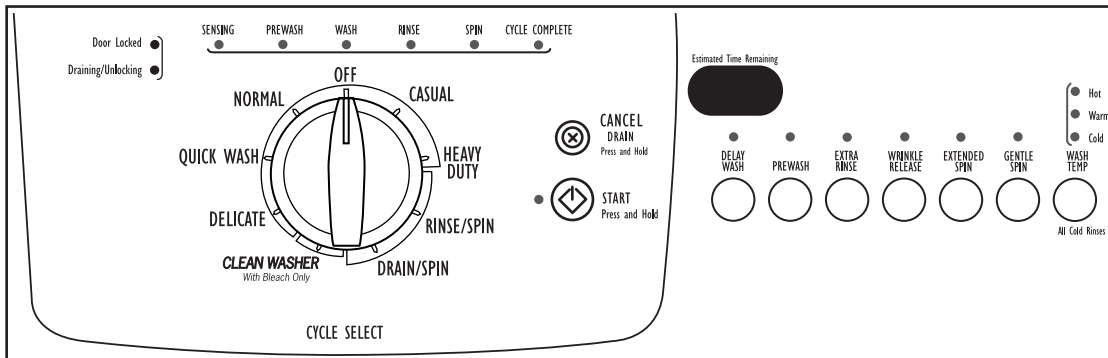

Para obtener acceso al Manual de uso y cuidado en español, o para obtener información adicional acerca de su producto, visite: www.whirlpool.com.
 Tenga listo su número de modelo completo. Podrá encontrar el número de modelo y de serie en la etiqueta ubicada debajo de la tapa de la lavadora.

⚠ WARNING

Electrical Shock Hazard

Plug into a grounded 3 prong outlet.
 Do not remove ground prong.
 Do not use an adapter.
 Do not use an extension cord.
 Failure to follow these instructions can result in death, fire, or electrical shock.

⚠ WARNING

Fire Hazard

Never place items in the washer that are dampened with gasoline or other flammable fluids.
 No washer can completely remove oil.
 Do not dry anything that has ever had any type of oil on it (including cooking oils).
 Doing so can result in death, explosion, or fire.

⚠ WARNING

Moving Parts Hazard

Keep fingers out of openings.
 Reaching into openings can result in amputation or serious cuts.

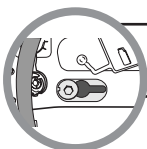

BEFORE YOU START

- Remove the 4 bolts in the rear panel of the washer (that support the suspension system during transportation).
- Close the bolt holes with the 4 transport bolt hole plugs.
- Level the washer to avoid excessive noise or vibration. For more information, consult the Use and Care Guide.



OPTIONS AND MODIFIERS

See “Options and Modifiers” in the Use and Care Guide for more information on customizing your wash.

Estimated Time Remaining

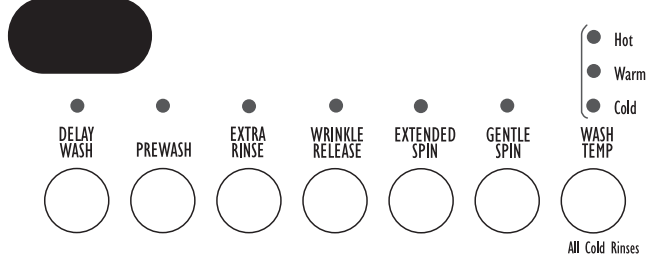

Not all Options are available with all cycles.

- See the “Laundry Guide” section of the Use and Care Guide for an overview of possible options for each Wash Cycle selection.
- If an option is available with a selected cycle, the light for that option will be illuminated when selected.
- If an option is unavailable with a selected cycle, there will be a blinking light for that option. It will not illuminate when it is selected.

Delay Wash

Use this to begin the wash cycle later.

- Select DELAY WASH until the desired time (in hours) shows in the Estimated Time Remaining display.
- Select START. The countdown to the wash cycle will show in the display window.

Prewash

Prewash is an 18-minute soak phase that is added before the main wash. During prewash, there is only a small amount of tumbling.

Extra Rinse

An extra rinse can be used to aid in the removal of detergent or bleach residue from garments. This option provides an additional rinse with the same water temperature as in the normal rinse. You may select or deselect by pressing EXTRA RINSE.

Wrinkle Release

Use this option to increase the quantity of incoming water and decrease the spin speed and duration in the rinse period. The last spin phase will have a lower spin speed and last a shorter time.

Extended Spin

Use this option to increase the final spin period by 1 minute during the final spin.

Gentle Spin

Each cycle has a preset spin speed. To reduce the final spin speed, select the GENTLE SPIN button.

Wash Temp

Each cycle has a preset water temperature setting. To change the water temperature, select the WASH TEMP button until the desired setting is illuminated.

Select a water temperature based on the type of load you are washing. Use the warmest wash water safe for fabrics. Follow garment label instructions.

The water temperature for all rinse cycles is cold. Cold rinses save energy.

Temperature Guide

Wash Water Temperature	Suggested Fabrics
HOT	Whites and pastels Heavy soils
WARM	Bright colors Moderate to light soils
COLD	Colors that bleed or fade Light soils

In wash temperatures colder than 60°F (15.6°C), detergents do not dissolve well. Soils may be difficult to remove.

Auto Temp Control

ATC (Auto Temp Control) electronically senses and maintains a uniform water temperature. ATC regulates incoming hot and cold water. The ATC is automatically turned ON when a cycle is selected. See Preset Cycle Settings table in “Cycles.”

- ATC works for the wash temperature with Warm and Cold settings.
- The Cold rinse temperatures depend on the cold water at your faucet.

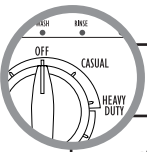

CYCLES

Each cycle has a preset Cycle Time and WASH/RINSE TEMP. The preset settings provide the recommended fabric care for the selected cycle. See chart.

CYCLE	ESTIMATED TIME*(HR:MIN)	WASH TEMP	SPIN SPEED
Normal Use this cycle for normally soiled cottons and linens.	0:50	Warm	High
Quick Wash To wash small loads of 2-3 lightly soiled garments.	0:30	Warm	High
Delicate Use the cycle to wash sheer fabrics and lingerie.	0:37	Warm	Low

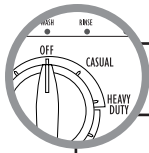

CYCLES (Continued)

Each cycle has a preset Cycle Time and WASH/RINSE TEMP. The preset settings provide the recommended fabric care for the selected cycle. See chart.

CYCLE	ESTIMATED TIME*(HR:MIN)	WASH TEMP	SPIN SPEED
Clean Washer Do not place clothing in the washer when using this cycle. See "Washer Care" in the Use and Care Guide.	1:15	Hot	High
Drain/Spin Use this cycle to drain your washer or to drain and spin your wash load.	0:18	N/A	High
Rinse/Spin Use this cycle for loads that need rinsing only. Add fabric softener to a load using the fabric softener dispenser, if desired.	0:24	Cold	High
Heavy Duty To wash loads of sturdy, colorfast fabrics and heavily soiled garments.	1:10	Warm	High
Casual Use this cycle for normally soiled permanent press blends and synthetic fabrics.	0:45	Warm	Low

*The cycle times vary automatically based on your water pressure, water temperature, detergent, and clothes load. The cycle time will be extended if oversudsing occurs or the load is unbalanced.
NOTE: To power down the washer manually after the wash cycle is complete, switch knob to Off position.



How to START

- Place sorted laundry in washer. Close washer door by pushing it firmly until the lock clicks.
- Open dispenser drawer and add laundry products to the detergent, bleach or fabric softener compartments. Use only HE High Efficiency detergent.
- Close drawer slowly to avoid spills.
- Turn on the washer by turning the cycle selector and selecting one of the cycles. The indicator light for the selected cycle will illuminate.
- Select the desired OPTIONS. Not all Options are available with all cycles. See "Options and Modifiers."
- Press and hold START (for approximately 3 seconds) to begin.
- To add a garment after a cycle has been started, you must first press and hold CANCEL/DRAIN for 3 seconds.
NOTE: It will take 1 minute for the Door Lock to unlock. Add garment, close door, select desired cycle, and press and hold START for 3 seconds.



CANCEL/DRAIN - How to RESTART

- Press CANCEL/DRAIN once.
NOTE: After a cycle is complete, or if you press and hold CANCEL/DRAIN for 3 seconds, it will take approximately 1 minute for the Door Lock to unlock, allowing you to open the washer door.
 - After the door has unlocked, select a new cycle, options or modifiers. Press and hold START (for approximately 3 seconds) to restart the washer.
- NOTE:** To protect your garments, not all options can be selected with all wash cycles.

NOTE: Between wash cycles, it is important to let the washer interior air dry by keeping the door open.

TROUBLESHOOTING Before you call service...check for the following.

Noise and vibration

- Make sure all four feet are stable and resting on the floor. Then check that the washer is perfectly level (use a level).
- When you are pushing on the edges of the washing machine top plate, the machine should not move front to back, side to side, or diagonally.

IMPORTANT: If the feet are not on the floor, if the washer is not level, or moves when you are pushing on the top edges of the washing machine top plate, see the "Installation Instructions" in the Use and Care Guide.

Estimate Time Remaining display (Long Cycle Times)

The cycle times vary automatically based on your clothes load. The cycle time will be extended if oversudsing occurs or the load is unbalanced.

Excessive suds

When excessive suds are detected, a suds routine automatically starts. This routine removes extra suds and assures proper rinsing of your garments. To avoid excessive sudsing, use only HE detergent.

See the Use and Care Guide for complete details.

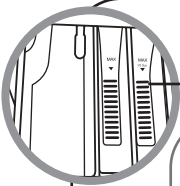

USING YOUR DISPENSER DRAWER

Fabric Softener Compartment

- The liquid fabric softener will be automatically dispensed in the final rinse or in the Extra Rinse, if selected.
- Do not fill beyond the MAX level.
Max level: ½ cup (120 mL)

Chlorine Bleach Compartment

- Use only liquid chlorine bleach.
- Do not fill beyond the MAX level.
Max level: ½ cup (120 mL)

Dispenser release lever.

Main Wash Detergent Compartment

Use only High Efficiency detergent. The package for this type of detergent will be marked "HE" or "High Efficiency." Using regular detergent will result in washer errors, longer cycle times, and reduced rinsing performance. It will also result in component failures and noticeable mold or mildew.

- Add liquid or powdered HE detergent to this compartment for your main wash cycle.
- The liquid detergent flows immediately into the washer.



Use only High Efficiency (HE) detergent.

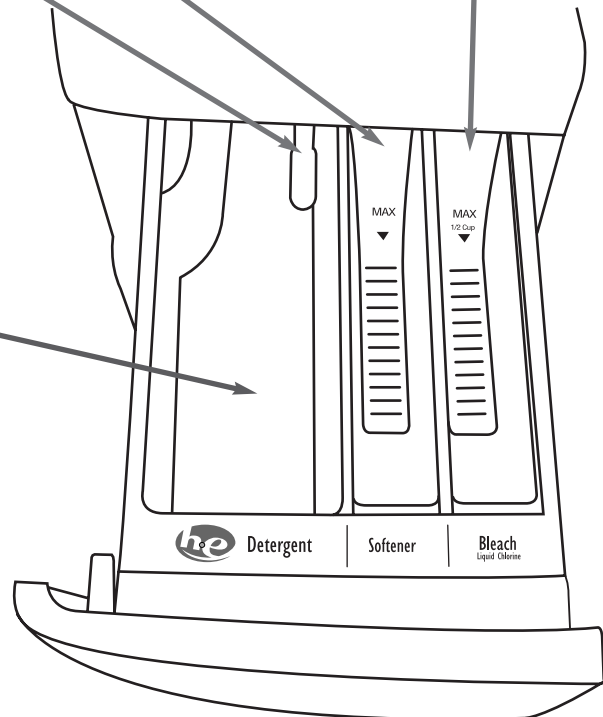

IMPORTANT

1. Use the manufacturer's recommended amount of High Efficiency (HE) detergent, bleach and fabric softener based on load size and soil level.
2. Do not fill compartment beyond the "MAX" level marking.
3. Reduce detergent amount for small loads or to avoid excessive sudsing.
4. Liquid color-safe or any powdered bleach must be added to your detergent compartment. For proper dispensing, do not mix powders and liquids.

NOTE: Use only liquid chlorine bleach in the bleach dispenser.

5. The dispenser drawer should be cleaned periodically. It is removable for easy cleaning. Pull out dispenser drawer, push down on the dispenser release lever, and remove. Wash the parts under running water. Be sure to replace drawer before operating washer.

NOTE: Do not wash components in a dishwasher.

6. Please see the Use and Care Guide for more details.

W10179063A

SP PN W10179589A

© 2008 Whirlpool Corporation.
All rights reserved.

© Registered Trademark/TM Trademark of Whirlpool, U.S.A., Whirlpool Canada LP Licensee in Canada

3/08
Printed in P.R.C.

Whirlpool® Guide de démarrage rapide de la laveuse

Pour des questions à propos des caractéristiques, du fonctionnement/rendement, des pièces, accessoires ou service, composer le : **1-800-253-1301**

Au Canada, composer le : **1-800-807-6777** ou visitez notre site Web www.whirlpool.com ou www.whirlpool.ca

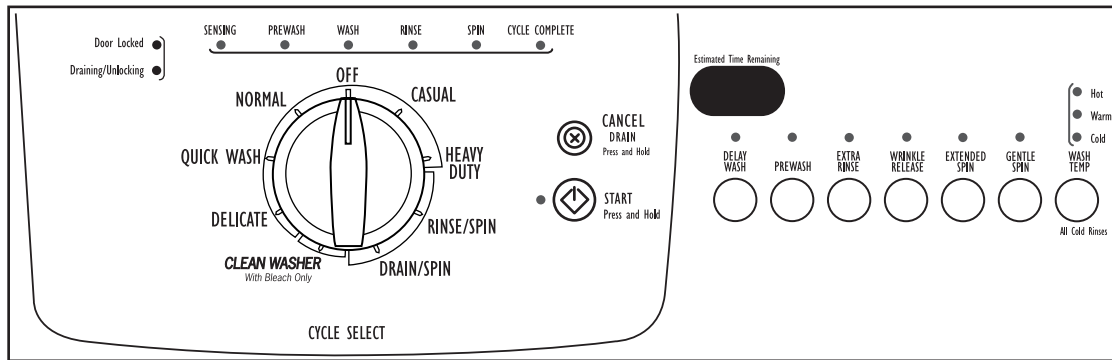

Para obtener acceso al Manual de uso y cuidado en español, o para obtener información adicional acerca de su producto, visite: www.whirlpool.com.
Tenga listo su número de modelo completo. Podrá encontrar el número de modelo y de serie en la etiqueta ubicada debajo de la tapa de la lavadora.

⚠ AVERTISSEMENT



Risque de choc électrique

- Brancher sur une prise à 3 alvéoles reliée à la terre.
- Ne pas enlever la broche de liaison à la terre.
- Ne pas utiliser un adaptateur.
- Ne pas utiliser un câble de rallonge.
- Le non-respect de ces instructions peut causer un décès, un incendie ou un choc électrique.

⚠ AVERTISSEMENT



Risque d'incendie

- Ne jamais mettre des articles humectés d'essence ou d'autres fluides inflammables dans la laveuse.
- Aucune laveuse ne peut complètement enlever l'huile.
- Ne pas faire sécher des articles qui ont été salis par tout genre d'huile (y compris les huiles de cuisson).
- Le non-respect de ces instructions peut causer un décès, une explosion ou un incendie.

⚠ AVERTISSEMENT



Danger lié aux pièces en mouvement

- Ne pas approcher les doigts des ouvertures.
- En s'approchant des ouvertures, on risque une amputation ou de graves coupures.

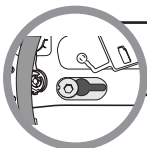

AVANT DE COMMENCER

- Ôter les 4 boulons du panneau arrière de la laveuse (qui soutiennent le système de suspension durant le transport).
- Obturer les trous des boulons avec les 4 bouchons pour trous des boulons de transport.
- Régler l'aplomb de la laveuse pour prévenir les bruits et vibrations excessifs. Consulter le Guide d'utilisation et d'entretien pour plus de renseignements.

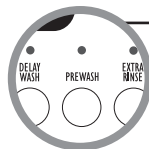

OPTIONS ET MODIFICATEURS

Voir "Options et modificateurs" dans le Guide d'utilisation et d'entretien pour plus de renseignements sur la personnalisation du lavage.

Estimated Time Remaining

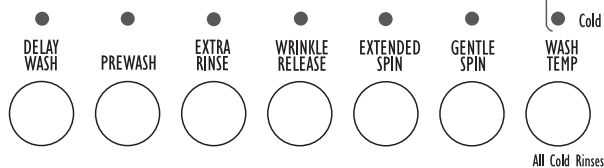

Toutes les options ne sont pas disponibles avec tous les programmes.

- Consulter la section "Guide de lessivage" du Guide d'utilisation et d'entretien pour un aperçu des options possibles pour chaque sélection de programme de lavage.
- Si une option est disponible avec un programme sélectionné, le témoin lumineux pour cette option s'allume au moment de la sélection.
- Lorsqu'une option n'est pas disponible avec le programme sélectionné, le témoin de cette option clignote. L'option ne s'allume pas lorsqu'elle est sélectionnée.

Delay Wash (lavage différé)

Utiliser ce programme pour commencer le programme de lavage ultérieurement.

- Sélectionner DELAY WASH (lavage différé) jusqu'à ce que la durée désirée (en heures) soit indiquée sur l'afficheur de la durée résiduelle estimée.
- Sélectionner START (mise en marche). La fenêtre d'affichage indique le compte à rebours jusqu'au programme de lavage.

Prewash (pré lavage)

Le pré lavage est une phase de trempage de 18 minutes ajoutée avant le lavage principal. Au cours du pré lavage, le culbutage est faible.

Extra Rinse (rinçage supplémentaire)

Un rinçage supplémentaire peut être effectué pour favoriser l'élimination des résidus de détergent ou d'agent de blanchiment sur les vêtements. Cette option fournit un rinçage additionnel avec une eau à la même température que pour le rinçage normal. Vous pouvez activer ou désactiver cette option en appuyant sur EXTRA RINSE.

Wrinkle Release (réduction du froissement)

Utiliser cette option pour augmenter la quantité d'eau et réduire la vitesse d'essorage et la période de rinçage. La dernière phase d'essorage sera plus lente et durera moins longtemps.

Extended Spin (essorage prolongé)

Utiliser cette option pour augmenter la période d'essorage final d'une minute.

Gentle Spin (essorage délicat)

Chaque programme comporte une vitesse d'essorage préréglée. Pour réduire la vitesse d'essorage final, sélectionner le bouton GENTLE SPIN.

Wash Temp (température de lavage)

Chaque programme comporte un réglage de température de l'eau préréglé. Pour modifier la température de l'eau, sélectionner le bouton WASH TEMP (température de lavage), jusqu'à ce que le réglage désiré s'allume.

Sélectionner une température de l'eau selon le type de charge à laver. Utiliser l'eau de lavage la plus chaude sans danger pour les tissus. Suivre les instructions figurant sur l'étiquette des vêtements.

Le rinçage se fait à l'eau froide pour tous les programmes de rinçage. Les rinçages à froid économisent de l'énergie.

Guide de température

Température de l'eau de lavage	Tissus suggérés
HOT (chaude)	Blancs et couleurs claires Saleté intense
WARM (tiède)	Couleurs vives Saleté modérée à légère
COLD (froide)	Couleurs qui déteignent ou s'affadissent Saleté légère

Dans les températures d'eau de lavage inférieures à 60°F (15,6°C), les détergents ne se dissolvent pas correctement. Les saletés peuvent être difficiles à enlever.

Commande automatique de la température

La Commande automatique de la température (CAT) détecte et maintient électroniquement une température uniforme de l'eau. La CAT régule l'arrivée d'eau chaude et d'eau froide. La fonction CAT est automatiquement ACTIVÉE lorsqu'un programme est sélectionné. Voir le tableau des préréglages de programmes dans "Programmes".

- La fonction CAT fonctionne pour la température de lavage avec les réglages Warm (tiède) et Cold (froide).
- Les températures de rinçage à froid dépendent de la température de l'eau froide au robinet.

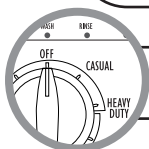

PROGRAMMES

Chaque programme comporte une durée de programme et une température de lavage/rinçage (WASH/RINSE TEMP) préréglées. Les préréglages procurent aux tissus les soins recommandés pour le programme sélectionné. Voir le tableau.

PROGRAMME	DURÉE ESTIMÉE*(HR:MIN)	TEMPÉRATURE DE LAVAGE	VITESSE D'ESSORAGE
Normal Utiliser ce programme pour les articles en coton et en lin normalement sales.	0:50	Tiède	Élevée
Quick Wash (lavage rapide) Pour laver de petites charges de 2 à 3 vêtements légèrement sales.	0:30	Tiède	Élevée
Delicate (articles délicats) Utiliser ce programme pour laver les tissus fragiles et la lingerie.	0:37	Tiède	Basse

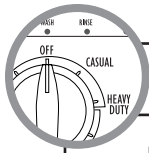

PROGRAMMES (SUITE)

Chaque programme comporte une durée de programme et une température de lavage/rinçage (WASH/RINSE TEMP) pré-réglées. Les pré-réglages procurent aux tissus les soins recommandés pour le programme sélectionné. Voir le tableau.

PROGRAMME	DURÉE ESTIMÉE*(HR:MIN)	TEMPÉRATURE DE LAVAGE	VITESSE D'ESSORAGE
Clean Washer (nettoyage de la laveuse) Ne pas placer de vêtements dans la laveuse avec ce programme. Consulter "Entretien de la laveuse" dans le Guide d'utilisation et d'entretien.	1:15	Chaude	Élevée
Drain/Spin (vidange/essorage) Utiliser ce programme pour vidanger la laveuse ou pour vidanger et essorer la charge de lavage.	0:18	N/D	Élevée
Rinse/Spin (rinçage/essorage) Utiliser ce programme pour les charges qui nécessitent un rinçage uniquement. Verser l'assouplissant de tissu dans la charge en utilisant le distributeur d'assouplissant de tissu, si désiré.	0:24	Froide	Élevée
Heavy Duty (service intense) Pour laver des charges de vêtements robustes, aux couleurs grand teint et très sales.	1:10	Tiède	Élevée
Casual (tout-aller) Sélectionner ce programme pour les articles mélangés de pressage permanent et les tissus synthétiques normalement sales.	0:45	Tiède	Basse

*Les durées de programme varient automatiquement en fonction de la pression et de la température de l'eau, du détergent et de la charge de linge. La durée du programme sera prolongée en cas d'excès de mousse ou si la charge est déséquilibrée.

REMARQUE : Pour éteindre manuellement la laveuse après la fin d'un programme de lavage, mettre le bouton de sélection à la position Off (arrêt).



Démarrage

- Placer le linge trié dans la laveuse. Fermer la porte de la laveuse en la poussant fermement jusqu'à ce que le verrou s'enclenche.
- Ouvrir le tiroir distributeur et verser les produits de lessive dans les compartiments de détergent, d'agent de blanchiment ou d'assouplissant pour tissu. Utiliser uniquement un détergent HE Haute efficacité.
- Fermer le tiroir lentement pour éviter les renversements.
- Mettre la laveuse en marche en tournant le bouton de sélection des programmes pour sélectionner un programme. Le témoin lumineux correspondant au programme sélectionné s'allume.
- Sélectionner les **OPTIONS** désirées. Toutes les options ne sont pas disponibles avec tous les programmes. Voir "Options et modificateurs".
- Appuyer sur la touche **START** (pendant environ 3 secondes) pour mettre en marche.
- Pour ajouter un vêtement une fois le programme démarré, appuyer d'abord sur **CANCEL/DRAIN** (annulation/vidange) pendant 3 secondes.

REMARQUE : Le verrou de la porte se déverrouille après 1 minute. Ajouter le vêtement, fermer la porte, sélectionner le programme désiré et appuyer sur **START** (mise en marche) pendant 3 secondes.



ANNULATION/VIDANGE - Redémarrage

- Appuyer sur **CANCEL/DRAIN** (annulation/vidange) une fois.
- Une fois la porte déverrouillée, sélectionner un nouveau programme, ainsi que les options et modificateurs. Appuyer sur la touche **START** (pendant environ 3 secondes) pour remettre la laveuse en marche.

REMARQUE : Afin de protéger vos vêtements, toutes les options ne sont pas sélectionnables avec tous les programmes de lavage.

REMARQUE : Entre chaque programme de lavage, il est important de laisser sécher l'intérieur de la laveuse : laisser la porte ouverte.

DÉPANNAGE Avant de faire un appel de service... vérifier ce qui suit.

Bruit et vibration

- Vérifier que les quatre pieds sont stables et reposent sur le sol. Vérifier ensuite que la laveuse est parfaitement d'aplomb (utiliser un niveau).
- Lorsque vous poussez sur les bords du plateau supérieur de la laveuse, la laveuse ne doit pas se déplacer d'avant en arrière, latéralement ou en diagonale.

IMPORTANT : Si les pieds ne reposent pas sur le sol, si la laveuse n'est pas d'aplomb ou se déplace lorsqu'on appuie sur les bords supérieurs du plateau supérieur de la laveuse, voir les "Instructions d'installation" dans le Guide d'utilisation et d'entretien.

Affichage de la durée résiduelle estimée (programme long)

La durée des programmes varie automatiquement en fonction de la charge de linge.

La durée du programme sera prolongée en cas d'excès de mousse ou si la charge est déséquilibrée.

Excès de mousse

Lorsqu'un excès de mousse est détecté, une procédure contre la mousse se met en marche automatiquement. Cette procédure élimine l'excès de mousse et permet un rinçage correct de vos vêtements. Pour éviter l'excès de mousse, utiliser exclusivement un détergent HE.

Consulter le Guide d'utilisation et d'entretien pour des renseignements complets.

UTILISATION DU TIROIR DISTRIBUTEUR

Compartiment pour assouplissant de tissu

- L'assouplissant pour tissu liquide sera automatiquement distribué lors du rinçage final ou du rinçage supplémentaire, le cas échéant.
- Ne pas remplir au-delà du niveau MAX. Niveau maximum : ½ tasse (120 ml)

Levier de dégagement du distributeur.

Compartiment pour détergent du lavage principal

Utiliser uniquement un détergent Haute efficacité. Pour ce type de détergent, "HE" ou "Haute efficacité" sera mentionné sur l'emballage. L'utilisation d'un détergent ordinaire occasionnera des erreurs de la part de la laveuse, des durées de programmes plus longues et une performance de rinçage réduite. Elle entraîne également des défaillances des composants et une moisissure perceptible.

- Verser le détergent HE liquide ou en poudre dans ce compartiment pour le programme de lavage principal.
- Le détergent liquide s'écoule immédiatement dans la laveuse.



Utiliser uniquement un détergent Haute efficacité (HE).

Compartiment pour agent de blanchiment

- Utiliser uniquement un agent de blanchiment au chlore liquide.
- Ne pas remplir au-delà du niveau MAX. Niveau maximum : ½ tasse (120 ml)

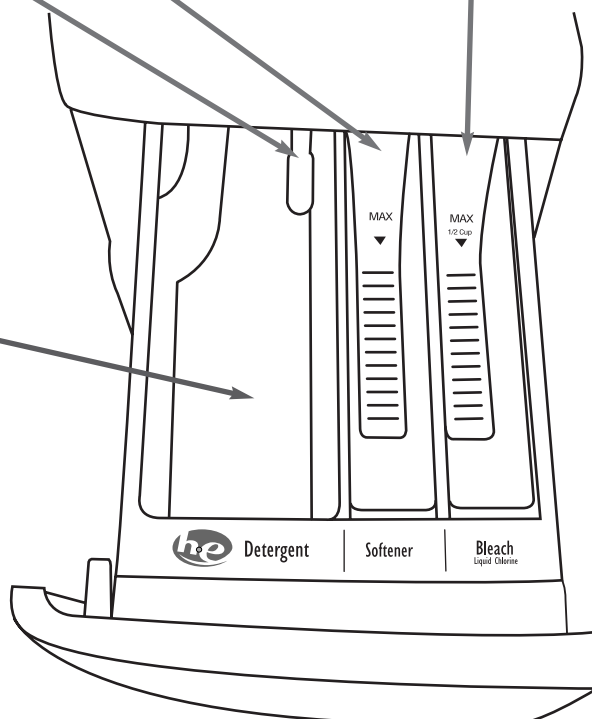

IMPORTANT

1. Utiliser la quantité de détergent Haute efficacité (HE), d'agent de blanchiment et d'assouplissant pour tissu recommandée par le fabricant de détergent en fonction de la taille de la charge et du niveau de saleté.
2. Ne pas remplir les compartiments au-delà des repères du niveau "MAX".
3. Réduire la quantité de détergent pour les petites charges ou pour éviter un excès de mousse.
4. L'agent de blanchiment liquide sans danger pour les couleurs ou en poudre doit être versé dans le compartiment pour détergent. Pour une distribution correcte, ne pas mélanger les poudres et les liquides.
REMARQUE : Utiliser seulement un agent de blanchiment au chlore liquide dans le distributeur d'agent de blanchiment.
5. Le tiroir distributeur doit être nettoyé régulièrement. Il est amovible pour un nettoyage facile. Tirer sur le tiroir distributeur pour le sortir, enfoncer le levier de dégagement du distributeur et retirer ce dernier. Laver les pièces sous l'eau du robinet. Veiller à réinstaller le tiroir avant de faire fonctionner la laveuse.
REMARQUE : Ne pas laver les composants au lave-vaisselle.
6. Consulter le Guide d'utilisation et d'entretien pour plus de renseignements.

W10179063A
SP PN W10179589A

© 2008 Whirlpool Corporation.
Tous droits réservés.

© Marque déposée/TM Marque de commerce de Whirlpool, U.S.A.,
Emploi sous licence par Whirlpool Canada LP au Canada

3/08
Imprimé en R.P.C.