



STACK KIT INSTALLATION INSTRUCTIONS

For use with Models LHW0050PQ, LEW0050PQ, YLEW0050PQ

INSTRUCTIONS D'INSTALLATION DU NÉCESSAIRE DE SUPERPOSITION

Pour utilisation avec les modèles LHW0050PQ, LEW0050PQ, YLEW0050PQ

Table of Contents/ Table des matières

STACK KIT SAFETY	1	SÉCURITÉ DU NÉCESSAIRE DE SUPERPOSITION	5
INSTALLATION INSTRUCTIONS.....	2	INSTRUCTIONS D'INSTALLATION.....	6
Tools and Parts	2	Outillage et pièces	6
Recessed Area and Closet Installation	2	Installation encastrée et dans un placard.....	6
Level Washer.....	2	Mise à niveau de la laveuse	6
Attach Stacking Brackets	2	Fixation des brides de superposition	6
Stack Dryer on Washer	3	Superposition de la sècheuse sur la laveuse	7
Complete Installation	3	Achever l'installation	7

STACK KIT SAFETY

Your safety and the safety of others are very important.

We have provided many important safety messages in this manual and on your appliance. Always read and obey all safety messages.



This is the safety alert symbol.

This symbol alerts you to potential hazards that can kill or hurt you and others.

All safety messages will follow the safety alert symbol and either the word "DANGER" or "WARNING."

These words mean:

! DANGER

You can be killed or seriously injured if you don't immediately follow instructions.

! WARNING

You can be killed or seriously injured if you don't follow instructions.

All safety messages will tell you what the potential hazard is, tell you how to reduce the chance of injury, and tell you what can happen if the instructions are not followed.

INSTALLATION INSTRUCTIONS

Tools and Parts

Gather the required tools and parts before starting installation.

Tools and parts needed

- T20 Torx screwdriver
- 24 mm wrench
- 2 foam corner pieces from packaging material
- Mild soap and water and a soft cloth

Parts supplied

Open kit. Check that all parts were included.

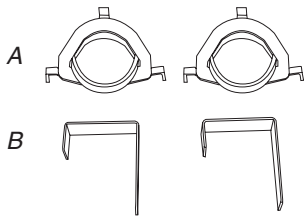

A. Foot holder cups
B. Brackets

Recessed Area and Closet Installation

IMPORTANT: The stacked washer/dryer can be installed in an enclosure. Check the locations of the water supply faucets and grounded electrical outlets.

If the water supply faucets, electrical outlets or power cord need modification, have a qualified plumber or electrician technician make the changes.

The following dimensions shown are for the minimum spacing allowed.

- Additional spacing should be considered for ease of installation and servicing.
- Additional clearances might be required for wall, door, and floor moldings.
- Additional spacing of 1" (2.5 cm) on all sides of the dryer is recommended to reduce noise transfer.
- For closet installation with a door, minimum ventilation openings in the top and bottom of the door are required.

Louvered doors with equivalent ventilation openings are acceptable.

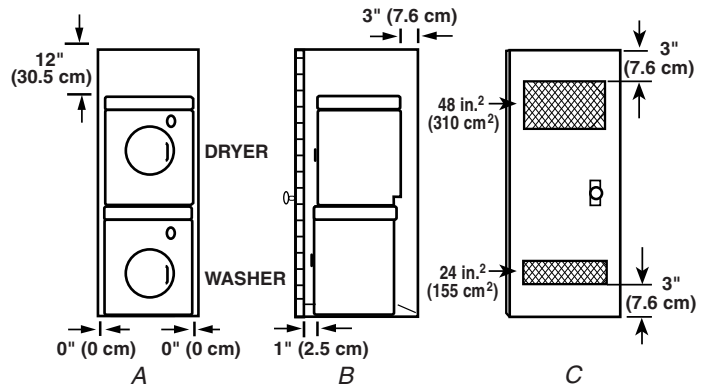

A. Recessed area
B. Side view - closet or confined area
C. Closet door with vents

Level Washer

⚠ WARNING

Excessive Weight Hazard

**Use two or more people to move and install washer.
Failure to do so can result in back or other injury.**

1. Using 2 or more people, move washer as close as possible to its final location.
2. Level washer as described in washer installation instructions.

Attach Stacking Brackets

⚠ WARNING

Excessive Weight Hazard

**Use two or more people to move and install dryer.
Failure to do so can result in back or other injury.**

1. Place 2 foam corner pieces on the floor.
2. Using 2 or more people, firmly grasp the body of the dryer and gently lay it face down on the foam corner pieces.

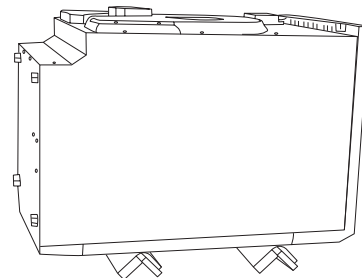

- Remove 2 screws from the bottom of the dryer and set aside.
- Attach 2 brackets to the bottom (rear) of the dryer as shown, using the two screws that were removed from the dryer.

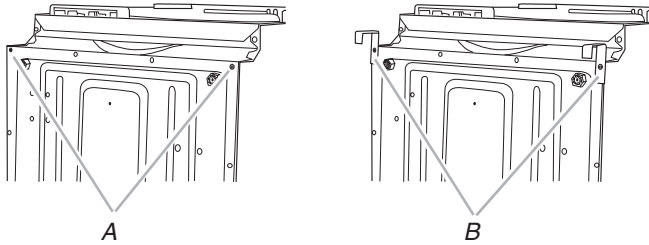

A. Remove 2 screws
B. Attach brackets

- Using a 24 mm wrench, turn all 4 dryer feet all the way up so that the dryer feet are touching the underside of the dryer.
- Lift dryer back up to upright position.
- Using mild soap and water and a soft cloth, clean the top of the washer to ensure that the dryer foot holders adhere properly.

Stack Dryer on Washer

⚠ WARNING

Excessive Weight Hazard

Use two or more people to move and install dryer.
Failure to do so can result in back or other injury.

- Using 2 or more people, lift the dryer and set on top of the washer. Make sure the stacking kit brackets clear the back of the washer.

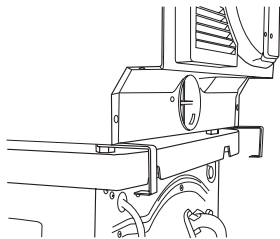

- Slide the dryer to the front of the washer. Brackets will slide into place along the back edge of the washer.

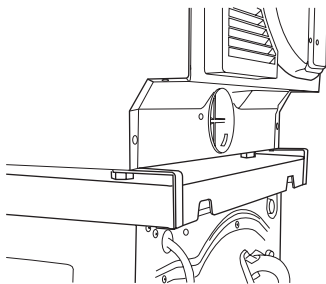

To secure the dryer front feet:

- Remove 3 tabs from each of the 2 foot holder cups.

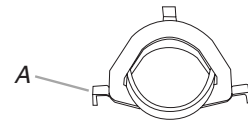

A. Remove 3 tabs

- Tip the dryer back so that the front feet lift off the washer. While holding the dryer in the tilted position, place a foot holder cup on 1 front dryer foot. See the following illustration for correct position of the foot holder cup.

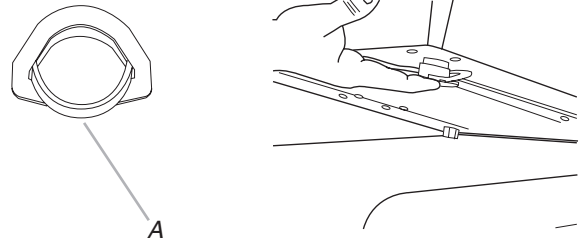

A. This edge should be visible from the front when installed

- Peel paper to expose adhesive on the bottom of the foot holder cup.

IMPORTANT: The adhesive will stick on the first attempt, so be sure the foot holder cup is in the correct position before setting it on the washer. If moving washer and dryer to a new location in the future, do not remove the foot holder cups. They will not stick again once they have been removed.

- While holding the cup on the dryer foot, set the dryer back down on top of the washer. The foot holder cup will stick in the proper location on top of the washer.
- Repeat for the other front foot.

Complete Installation

- Check to see if the 2 brackets at the back of the washer are secure. If they are loose, use the 24 mm wrench to turn the 2 back dryer feet out until the brackets are tight to the back edge of the washer.
- Lift the front of the dryer and turn the 2 front dryer feet out the same distance as the back dryer feet.
- Place a level on top of the dryer to check for levelness. Check levelness first side to side, then front to back. If the washer and dryer are not level, adjust the dryer feet again and check for levelness.

Notes

INSTRUCTIONS D'INSTALLATION DU NÉCESSAIRE DE SUPERPOSITION

Pour utilisation avec les modèles LHW0050PQ, LEW0050PQ, YLEW0050PQ

SÉCURITÉ DU NÉCESSAIRE DE SUPERPOSITION

Votre sécurité et celle des autres est très importante.

Nous donnons de nombreux messages de sécurité importants dans ce manuel et sur votre appareil ménager. Assurez-vous de toujours lire tous les messages de sécurité et de vous y conformer.



Voici le symbole d'alerte de sécurité.

Ce symbole d'alerte de sécurité vous signale les dangers potentiels de décès et de blessures graves à vous et à d'autres.

Tous les messages de sécurité suivront le symbole d'alerte de sécurité et le mot "DANGER" ou "AVERTISSEMENT". Ces mots signifient :

! DANGER

Risque possible de décès ou de blessure grave si vous ne suivez pas immédiatement les instructions.

! AVERTISSEMENT

Risque possible de décès ou de blessure grave si vous ne suivez pas les instructions.

Tous les messages de sécurité vous diront quel est le danger potentiel et vous disent comment réduire le risque de blessure et ce qui peut se produire en cas de non-respect des instructions.

INSTRUCTIONS D'INSTALLATION

Outillage et pièces

Rassembler les outils et pièces nécessaires avant de commencer l'installation.

Outillage et pièces nécessaires

- Tournevis Torx T20
- Clé de 24 mm
- 2 cornières en mousse provenant de l'emballage
- Eau savonneuse et chiffon doux

Pièces fournies

Ouvrir le nécessaire. Vérifier que toutes les pièces de la liste sont présentes.

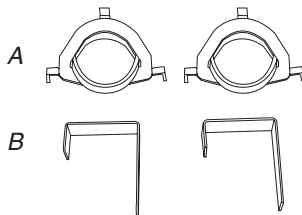

A. Coupelles de protection
B. Brides

Installation encastrée et dans un placard

IMPORTANT : La laveuse/sécheuse superposée peut être installée dans un espace clos. Vérifier l'emplacement des robinets d'alimentation d'eau et des prises électriques reliées à la terre.

Si les robinets d'alimentation d'eau, les prises électriques ou le cordon d'alimentation nécessitent des modifications, faire effectuer ces dernières par un plombier ou un électricien qualifié.

Les dimensions indiquées ci-après sont pour l'espace minimum permis.

- On prévoira un peu plus d'espace pour faciliter l'installation et l'entretien.
- Un espace supplémentaire peut être requis pour les moulures de porte et de plancher et pour les plinthes.
- Un espace supplémentaire de 1" (2,5 cm) de tous les côtés de la sécheuse est recommandé pour réduire le transfert du bruit.
- Pour installation dans un placard avec porte, on doit prévoir des ouvertures minimum d'entrée d'air en haut et en bas de la porte. Les portes à claire-voie offrant des ouvertures équivalentes de passage de l'air sont acceptables.

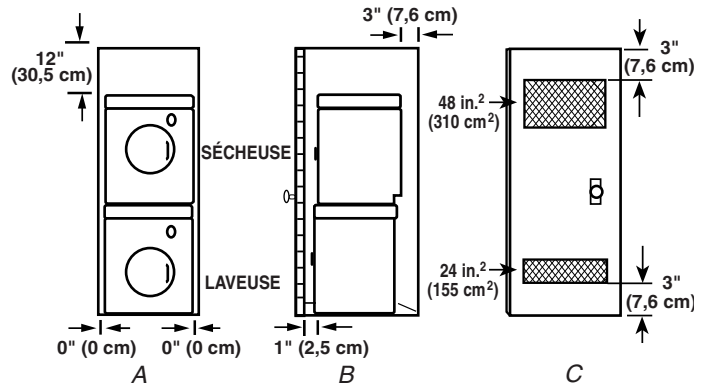

A. Encastrement
B. Vue latérale - placard ou endroit exigü
C. Porte de placard avec orifices d'entrée d'air

Mise à niveau de la laveuse

⚠ AVERTISSEMENT

Risque du poids excessif

Utiliser deux ou plus de personnes pour déplacer et installer la laveuse.

Le non-respect de cette instruction peut causer une blessure au dos ou d'autre blessure.

1. À l'aide de 2 personnes ou plus, déplacer la laveuse aussi près que possible de son emplacement final.
2. Mettre la laveuse d'aplomb tel qu'indiqué dans les instructions d'installation.

Fixation des brides de superposition

⚠ AVERTISSEMENT

Risque du poids excessif

Utiliser deux ou plus de personnes pour déplacer et installer la sécheuse.

Le non-respect de cette instruction peut causer une blessure au dos ou d'autre blessure.

1. Placer 2 cornières en mousse sur le plancher.
2. À l'aide de 2 personnes ou plus, saisir fermement la caisse de la sécheuse et la poser délicatement face vers le sol sur les coins en mousse.

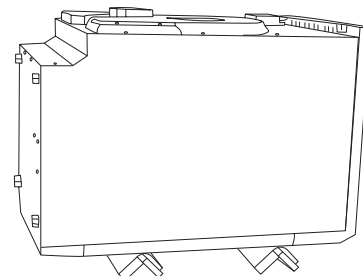

- Retirer 2 vis de la partie inférieure de la sécheuse et la mettre de côté.
- Fixer 2 brides sur la partie inférieure (arrière) de la sécheuse tel qu'illustré, en utilisant les deux vis précédemment retirées de la sécheuse.

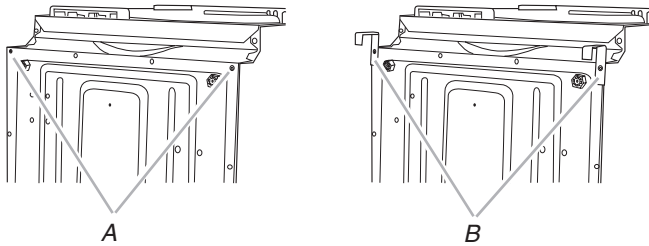

A. Retirer 2 vis
B. Fixer les brides

- À l'aide d'une clé de 24 mm, tourner complètement les 4 pieds de la sécheuse de façon à ce que les pieds de la sécheuse soient en contact avec la face inférieure de la sécheuse.
- Soulever la sécheuse pour la remettre en position verticale.
- À l'aide d'eau savonneuse et d'un chiffon doux, nettoyer le dessus de la laveuse pour permettre aux repose-pied de la sécheuse d'adhérer correctement.

Superposition de la sécheuse sur la laveuse

AVERTISSEMENT

Risque du poids excessif

Utiliser deux ou plus de personnes pour déplacer et installer la sécheuse.

Le non-respect de cette instruction peut causer une blessure au dos ou d'autre blessure.

- À 2 personnes ou plus, soulever la sécheuse et l'installer sur le dessus de la laveuse. S'assurer que les brides du nécessaire de superposition libèrent l'arrière de la laveuse.

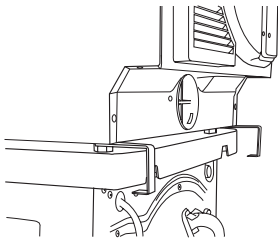

- Faire glisser la sécheuse à l'avant de la laveuse. Les brides glisseront en place le long du bord arrière de la laveuse.

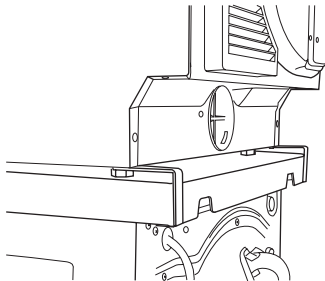

Pour fixer solidement les pieds avant de la sécheuse :

- Retirer les 3 languettes de chaque coupelle de protection.

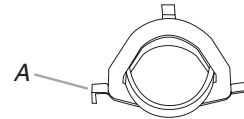

A. Retirer les 3 languettes

- Incliner la sécheuse vers l'arrière pour que le pied avant se dégage de la laveuse. Tout en maintenant la sécheuse en position inclinée, placer une coupelle de protection sur 1 pied avant de la sécheuse. Voir l'illustration suivante pour la position correcte de la coupelle de protection.

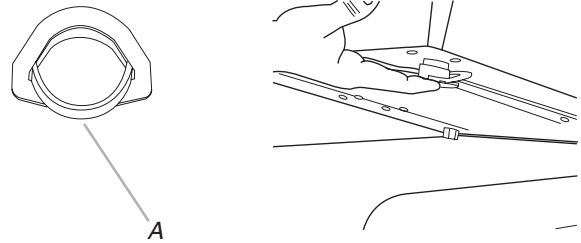

A. Ce rebord doit être visible de l'avant après installation

- Décoller le papier pour exposer le côté adhésif sur la partie inférieure de la coupelle de protection.

IMPORTANT : L'adhésif collera du premier coup; par conséquent s'assurer que la coupelle de protection est correctement positionnée avant de l'installer sur la laveuse. En cas de déplacement ultérieur de la laveuse et de la sécheuse à un nouvel emplacement, ne pas retirer les supports de repose-pied. Ils ne colleront plus une fois retirés.

- Tout en maintenant la coupelle sur le pied de la sécheuse, réinstaller la sécheuse sur le dessus de la laveuse. La coupelle de protection adhèrera à l'emplacement correct sur le dessus de la laveuse.
- Répéter pour l'autre pied avant.

Achever l'installation

- S'assurer que les 2 brides sont fixées solidement à l'arrière de la sécheuse. Si ce n'est pas le cas, utiliser la clé de 24 mm pour tourner les 2 pieds arrière de la sécheuse jusqu'à ce que les brides soient tendues contre le rebord arrière de la laveuse.
- Soulever l'avant de la sécheuse et tourner les 2 pieds avant de la même distance que les pieds arrière de la sécheuse.
- Placer un niveau sur le dessus de la sécheuse pour vérifier l'aplomb. Contrôler l'aplomb tout d'abord transversalement, puis dans le sens avant/arrière.

Si la laveuse et la sécheuse ne sont pas d'aplomb, ajuster à nouveau les pieds de la sécheuse et vérifier l'aplomb.

8565934

© 2004 Whirlpool Corporation.
All rights reserved.
Tous droits réservés.

® Registered Trademark/TM Trademark of Whirlpool, U.S.A., Whirlpool Canada Inc. Licensee in Canada
® Marque déposée/TM Marque de commerce de Whirlpool, U.S.A., Emploi licencié par Whirlpool Canada Inc. au Canada



9/04
Printed in Italy
Imprimé en Italie.